



# Šentjurske NOVICE

šentjurski lokalni časopis

letnik XII., št. 15

20. december 2005

cena: 300 SIT

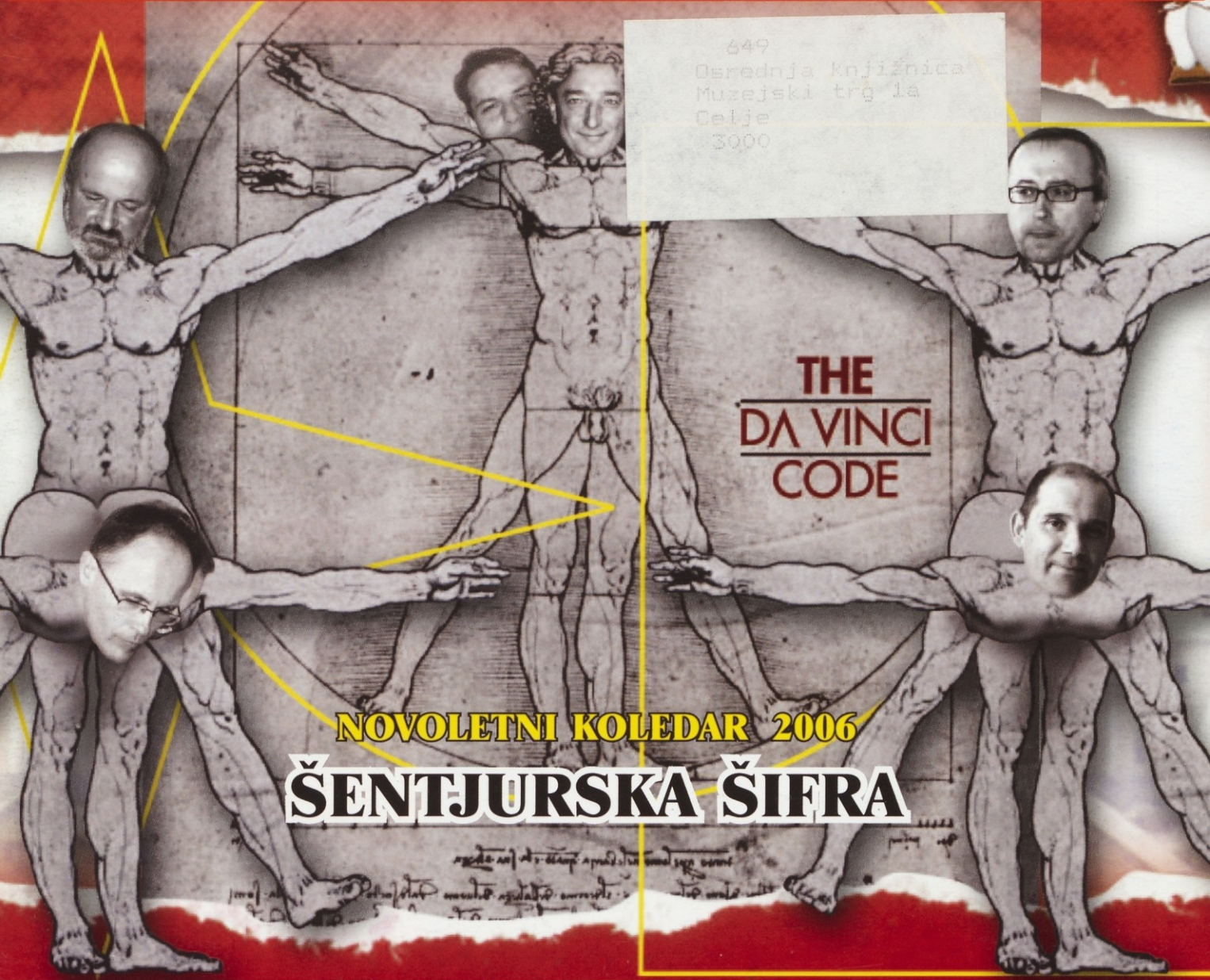

649  
Osrednja knjižnica  
Muzejski trg 1a  
Celje  
3000

THE  
DA VINCI  
CODE

NOVOLETNI KOLEDAR 2006

ŠENTJURSKA ŠIFRA

Gostišče in prenočišča  
"Bohorč"

VOŠČIMO VESELE  
BOŽIČNE IN NOVOLETNE  
PRAZNIKE

Tel.: ++386 (0)3 746 1-3  
Mobil.: ++386 (0)41 666 726

KAVA BAR  
POŠTA

Čaji kot jih še  
ni bilo v Šentjurju

Kava bar Pošta,  
Tomaž Drobnic s.p.  
Mestni trg 7, Sentjur

\*\*\*  
hotel *Lonta*

Hiša s posluhom  
Čestitamo ob  
novem letu  
2006





Raj se dobre misli, želje in besede  
tudi udejanijo v letu 2006.  
Vesel Božič in srečno Novo leto  
ter iskrene čestitke ob Dnevu samostojnosti.

mag. Štefan Tisel, župan s sodelavci  
in člani Občinskega sveta Občine Šentjur

2006

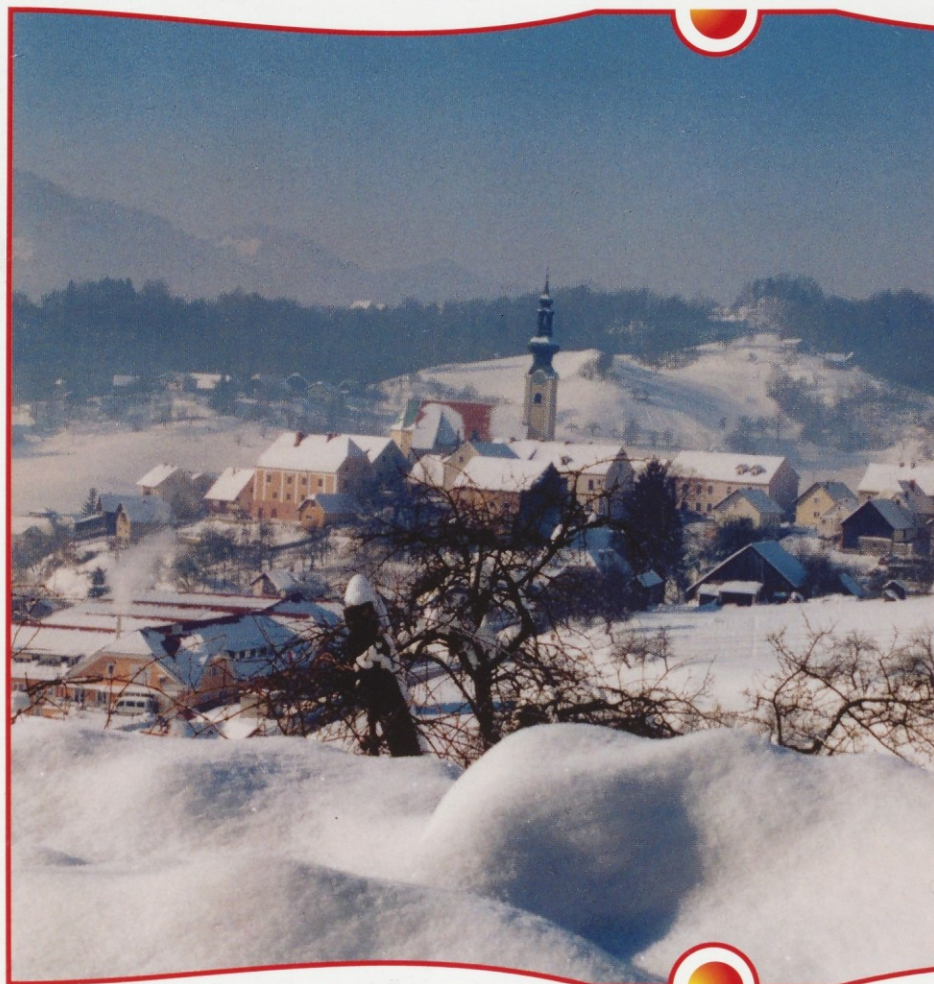

**Prijetne božično -  
novoletne praznike,  
ter čestitke za dan  
samostojnosti**

Mestni svet KS Šentjur mesto  
Florjan Cveto Erjavec  
predsednik



## Inventure in pričakovanja

Naj malce obrnem ustaljene prakse takšnih in drugačnih prednovoletnih nagovorov in vam zaželim vesele praznike že na samem začetku. In, kajpada, srečno, zdravo in uspešno leto 2006!

Delati letne revizije in inventure je neprijetno opravilo. Floskule o tem, da se grde stvari in dogodki pozabijo, spominjamo pa se zgolj tistih lepih, so vsaj rahlo za lase privlečene. Toda v času prednovoletne nakupovalno-zabavne mrzlice je večina ljudi tako pozitivno naravnana (vsaj navzven) in polna, prepolna lepih želja, da se realizem čestokrat kar izgubi. Vsaj tja do prvega januarskega delovnega dne, s čimer seveda ni nič narobe. Zdaj je po definiciji lep in prazničen čas, ki ga res ne kaže greniti niti na straneh Šentjurskih novic.

Časopisni posel je takšen, da smo po svoje vseskozi v eni veliki inventuri in »obsojeni« na redno pretresanje dogodkov in dejanj. Če začnemo na lastnem zelniku, je bilo letošnje leto za Šentjurske novice zgodovinsko. Prehod na štirinajstdnevnik je prinesel višji delovni in ustvarjalni ritem, ki ne dopušča več amaterskega pristopa. Če nam je uspelo narediti pozitiven kakovostni preskok, je v prvi vrsti vprašanje za bralce, vsaj zaenkrat pa kaže, da kar tako hitro še ne bomo »crknili« in da smo se navkljub nekaterim dvomom odločili pravilno.

In občina šentjurska? Se gradi in cveti?! Morda sem sam vendarle nekoliko pretirano kritičen in kar ne morem verjeti, ko mi tu in tam kakšni znanci iz drugih koncev Slovenije polaskajo, kako lep in uspešen da je Šentjur s svojo okolico vred. Res je, da človek v lastnem gozdu zlahka spregleda kakšno drevo, toda trditi, da živimo tako rekoč v raju, bi bilo prepotentno, da bi bili pod patronatom Sv. Jurija obsojeni na pekel, pa je še bolj perverzna misel. Toda, če se sprehodim skozi vsekakor lep Zg. trg, se mi ob pogledu na okoliške vršace ne prikazuje Marija in podobne lepote, kot nas je recimo prepričeval arhitekt Mušič, ki je nedavno tudi zaznamoval šentjursko leto s svojim načrtom prenove starega mestnega jedra. Toda, okusi in nameni so različni ...

Z malo domišljije bi lahko uspešnost iztekajočega se šentjurskega leta izmerili tudi v kilometrih asfalta ali vodovodnih cevi, se oplajali z uspehi naših gospodarstvenikov, kulturnikov, športnikov, profesorjev, študentov ... Toda pri šentjurski inventuri se zamislimo tudi nad še vedno zastrašujočimi številkami o

nasilju, alkoholizmu, samomorilnosti. Dnevna politika in preriravanje za različne vplivne položaje sta že tako folklor. Mimo nas ni prav nič drugače kot drugod po Sloveniji šla ptičja gripa, velik odmev so imele številne svetovne katastrofe, od cunamijev do letalskih nesreč, še ne povsem končane vojne v Iraku ... Svet, Evropa, Slovenija in Šentjur, kajpak, se vrtijo po ustaljenih tirnicah. Eni bodo rekli, da od katastrofe preko katastrofe do končnega propada, bolj optimistični bodo menili, da nam sploh ne gre tako slabo. Navadili smo se našega članstva v »sveti« Evropski uniji, pri čemer si nismo popolnoma na jasnem, koliko so za razvoj Slovenije res nujne socialne in gospodarske reforme. Prepad med kapitalizmom in socializmom je vsaj na ideološki ravni še vedno velik, četudi bi vsi radi bili »lepi, bogati in uspešni«.

In kaj nas čaka v 2006? Za osebne napovedi se raje obrnemo na lastno intuicijo ali povprašajte kakšno vedeževalko. Če se omejimo samo lokalno, lahko »napovemo«, da bomo na Šentjurskem pričeli kar nekaj novim delovnim zmagam. Spomladi bomo po več kot 20 letih dobili nov blok, ob občinskem prazniku bo končno otvoritev primerne knjižnice. Stavim, da se bo odprla tudi kakšna nova trgovina, ki bo prinesla še večje (diskontno) veselje in predvsem gnečo kot knjižni hram. Prihodnjo jesen bodo zaznamovale lokalne volitve, ko bomo izbirali novega ali starega župana. In še kaj. A vse to je z vidika prednovoletnega vzdušja še daleč, daleč ...

Kjerkoli in kakorkoli že, vzhičeno ali rezervirano, razkošno ali racionalno boste silvestrovali, uživajte v menda najdaljši noči v letu. In med odštevanjem napravite kakšen kratek revizijski in vedeževalski premislek ...

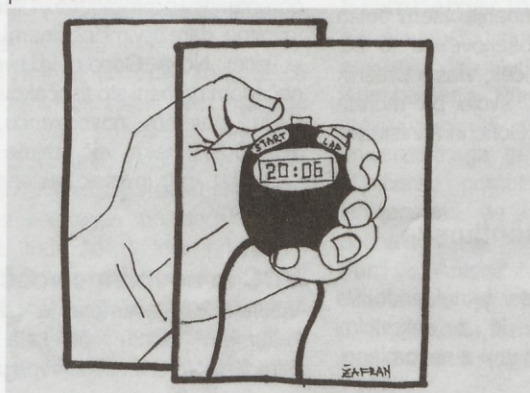

»Svet, Evropa, Slovenija in Šentjur, kajpak, se vrtijo po ustaljenih tirnicah. Eni bodo rekli, da od katastrofe preko katastrofe do končnega propada, bolj optimistični bodo menili, da nam sploh ne gre tako slabo.«

Štirinajstdnevnik  
Šentjurske novice izdaja:  
Šentjurske novice d.o.o.,  
Dušana Kvedra 11, Šentjur  
Glavni in odgovorni urednik:  
Luka Hvalc  
Lektoriranje:  
Eva Kovač  
Postavitev in oblikovanje:  
Jure Godler  
Tisk:

Tiskarna Petrič, Slovenske Konjice  
8,5% DDV je vračunan v ceno  
Naslov uredništva:  
Dušana Kvedra 11, pp 43, 3230 Šentjur  
Telefon:  
03 574 15 00, 031 635 293

E-pošta:  
sentjurske.novice@siol.net  
Transakcijski račun:  
06000-0105036264  
Naklada:  
1000 kom  
Naslednja številka:  
10.01.2006

Časopis je vpisan v evidenco  
javnih glasil, ki jo vodi Urad za informiranje,  
pod zaporedno številko 1056

V NOVI VASI ZAPLETI S SOGLASJI ZA KANALIZACIJO

# Lahko pade milijardni evropski razpis?

Občina Šentjur mora po evropski direktivi najkasneje do leta 2017 urediti kanalizacijska omrežja po celi občini, ki naj bi jih priključili na centralno čistilno napravo, ki bo zgrajena na območju ob Voglajni. Seveda gre za silno drag projekt, ki naj bi ga šentjurska občina skušala financirati predvsem z evropskimi sredstvi. Do konca leta morajo vso dokumentacijo posredovati Ministrstvu za okolje in prostor, vendar ne gre brez zapletov; v Novi vasi jim zaenkrat ni uspelo pridobiti soglasja približno desetih lastnikov zemljišč, ki menijo, da jih občina želi opetnastiti.

»Občina je prišla do krajanov na zelo nenavaden način; tristranske pogodbe so dali dvema poverjenima kmetoma, ki sta jih raznosila po vasi. Do večera bi jih morali podpisati. Ko smo se malo poglobili v pogodbo, smo ugotovili nekaj nenavadnih določb,« je povedal eden izmed kmetov v Novi vasi, ki želi ostati neimenovan. Spornih naj bi bilo več določb, predvsem pa to, da Občina nikjer ni predvidela odškodnine za služnostno pravico. Praksa naj bi bila, da se oškodovancem, preko katerih zemljišč gredo različne napeljave, poravna služnostna pravica v višini polovice ali vsaj tretjine vrednosti kvadrature, ki jo zavzame poseg. Tako naj bi bilo menda ob podobnem primeru v Mozirju, nenazadnje naj bi se služnostna pravica v naši občini že plačevala pred leti, ob gradnji plinovoda, pravijo »uporniki«. Tokrat naj bi Občina Šentjur ponudila krajanom samo povrnitev škode, ki bi nastala ob polaganju kanalizacije, težavo pa naj bi predstavljalo tudi dejstvo, da še ni vrisane točne trase. Vsi potencialni oškodovanci bi po pogodbi tako menda pristali na kopanje kjerkoli na svoji parceli. Vsaj takšni sta mnenje in interpretacija pogodb s strani nekaterih kmetov iz Nove vasi.

Krajanji in občinska stran so se nekajkrat že sestali, vendar zaenkrat še niso našli skupnega jezika. Kot je slišati, naj bi bile v ozadju tudi nekatere stare zamere, od pogajanj pri gradnji pločnika do dolge zgodbe o komasaciji (združevanju posestev v večje enote). Nekateri, kajpada neimenovani, celo menijo, da naj bi bil

tokratni »nateg« samo predpriprava in testiranje za trasiranje obvoznice v prihodnjih letih.

Seveda smo za razlago situacije povprašali tudi na Občini. Podžupan Drago Arzenšek je zadolžen za projekt čistilne naprave, sodeloval pa je tudi na sestankih znotraj krajevne in vaških skupnosti. »Da pogodb kmetom ne bomo pošiljali po pošti, smo se dogovorili z vodstvi vaških in krajevnih skupnosti, katerih predstavniki so nato

**Izgradnja 10.485 metrov primarnega kanalizacijskega sistema z objekti izgradnje centralne čistilne naprave Šentjur naj bi v prvi fazi izvedbe znašala več kot 1,6 milijarde tolarjev, kar v evrih pomeni skoraj 6,8 milijonov. Vrednost projektov oziroma zemljišč naj bi bila 64 mio tolarjev. Centralna čistilna naprava naj bi imela zmogljivost 13.000 populacijskih enot.**

posameznikom vročili pogodbe. Res je, da so v Novi vasi nastale težave. Mislim, da je osnovni problem v nezaupanju krajanov zaradi slabih izkušenj s komasacijo in melioracijo, predvsem pa zaradi nerešenih odškodnin ob ukinitvi železniškega prehoda. Pri tem Občina ni imela nič, smo pa obljubili, da bomo skušali posredovati. Skupaj naj bi šlo za okrog 13 milijonov tolarjev,« je povedal Arzenšek.

Zaplet ima očitno še globlje korenine, občinski strani pa se očitki o ugibanju plačila služnostne pravice ne zdijo umestni. Res je, da naj bi nekateri investitorji plačevali

odškodnino za služnostno pravico, vendar naj bi, tako pravijo na Občini, šlo za dobičkonosne dejavnosti, pri kanalizaciji pa gre za infrastrukturo javnega pomena. »Občina Šentjur doslej za nujne posege javnega pomena ni plačevala za služnostno pravico, brezpogojno pa smo pripravljene poravnati vso škodo, ki bo nastala pri polaganju kanalizacije. Razumljivo je, da bomo odškodnino plačali tudi za kvadrature, kjer bodo stali jaški ali bo vod kako drugače zemljišče naredil neuporabno,« je odločen Arzenšek. V projektu, ki so ga minuli teden obravnavali tudi občinski svetniki, so za odkup zemljišč in projekte sicer predvideli 64 milijonov tolarjev.

Krajanji in Občina bodo morali kmalu najti skupen jezik, saj bo sicer v nevarnosti pridobitev sredstev iz evropskih kohezijskih skladov. Šentjur bo na razpisu sodeloval skupaj s tremi občinami s celjskega območja, do konca leta pa morajo ustrezno dokumentacijo posredovati na Ministrstvo za okolje in prostor. Tam naj bi pregledali projekt, ki mora vsebovati tudi soglasja vseh lastnikov zemljišč, časa za zadnje dopolnitve pa naj bi bilo do konca januarja 2006. »Res je, da bi zaradi nepridobljenih soglasij lahko izgubili evropska sredstva, vendar verjamem, da se bomo dogovorili,« je na vprašanje, ali lahko spor v Novi vasi ogrozi investicijo v čistilno napravo, odgovoril podžupan Arzenšek. Na Občini Šentjur sicer računajo, da bi lahko iz evropskih kohezijskih skladov pridobili skoraj 1,1 milijardo tolarjev, torej skoraj dve tretjini vrednosti investicije. L. H.

## Učiteljski zbor v Gorici za Košakovo

Pri izboranju novega ravnatelja OŠ Gorica pri Slivnici sta se doslej zgodili že dve »fazi«. Učiteljski zbor je skorajda soglasno podprl Marjeto Košak, profesorico na celjski Gimnaziji center, sicer pa domačinko s Črnolice. Občinski svet je na seji minuli četrtek dal pozitivno mnenje vsem petim kandidatom (poleg Košakove so to še: Vinko Frece, Marija Artiček, Vlasta Črešnik in Ksenija Kraševc), svoje pa morata povedati še Svet šole v Gorici in Ministrstvo za šolstvo.

## 30 tisočakov za šentjurske novorojence

Šentjurska občina se je v četrtek pridružila slovenskim občinam, ki z enkratnimi zneski pomagajo družinam z novorojenci.

Občinska uprava je predlagala znesek v višini 15.000 SIT, kar bi bil po razpoložljivih podatkih eden najnižjih zneskov v državi. Na četrtkovi seji so občinski svetniki z »licitacijo« sprejeli, da bodo novorojenci dobili enkrat več – 30.000 SIT. Letno priveka na svet okoli 200 Šentjurčanov, tako da to pomeni približno osem milijonsko obremenitev proračuna. Med najbolj tovrstno darežljivimi občinami v Sloveniji je sicer Nova Gorica, ki svojim novim občanom nameni sto tisočakov. V bližnjem Celju prvemu novorojencu namenijo 18.750 SIT, nekaj več prejme drugi otrok – 22.500, tretji in vsak naslednji pa po 30 tisočakov.

## VDC in novoletne voščilnice

V torek, 20. decembra, je v šentjurskem kulturnem domu potekala zaključna prireditev Varstveno delovnega centra, ki

združuje enote v Šentjurju, na Grobelnem in v Slovenskih Konjicah. Varovanci so v decembru ustvarjali predvsem novoletne voščilnice, ki jih lahko Šentjurčani poleg drugih njihovih izdelkov kupijo ob četrtkih dopoldne v prodajnem centru Akvonij. Naročila za njihov novoletni program zbirajo tudi na telefonski številki 748 44 10.

## Gasilska zveza v Dobju

Dobjanski župan Salobir je minulo sredo sprejel predstavnike naših gasilskih društev, ki so združeni v Gasilski zvezi Šentjur. Priložnost so tudi ali predvsem izkoristili za podpis aneksa k pogodbi o izvajanju javne gasilske službe. Občina Dobje za opravljanje javne službe v GZ Šentjur prispeva 6% potrebnih sredstev, kar pomeni natančneje 225.600 tolarjev. Občina Šentjur, ki je aneks podpisala že pred časom, v skupni šentjurski proračun

GLASBENA ŠOLA IN PREHOD ZA PEŠČE

## Zgodba o predragem semaforju

Ravno na dan izida tokratnih Šentjurskih novic se sestaja Svet Glasbene šole Šentjur. Njihova osrednja tema je problematika prehoda za pešce na Kvedrovi ulici pod šolo, kjer bi zaradi varnosti otrok bila nujna postavitve semaforja. Kot kaže, s projektom ne bo nič.

Problematika okrog prehoda za pešce pod šolo se vleče že vrsto let. Na srečo že dolgo ni bilo hujše nesreče, v preteklosti pa je bilo že kar nekaj takšnih primerov. S problematiko so se soočala že prejšnja vodstva glasbene šole in občine. Dolgo časa je bilo problem soglasje Direkcije za ceste; na Kvedrovi naj bi bila prometna signalizacija že zdaj preveč na gosto postavljena in bi še en semafor preveč oviral promet. No, država je vendarle dala soglasje, a zapletati se je začelo drugje. Simona Zdolšek, ravnateljica šentjurske glasbene šole: »Semafor je nujen, saj so otroci pri prečkanju ceste dnevno v nevarnosti, poleg tega se tudi promet iz leta v leto povečuje. Z naše strani že dolgo pritiskamo na Občino. Septembra je že kazalo, da bomo vendarle pristopili k projektu, s katerim se načeloma strinjajo tudi na Občini. Njihov predstavnik Jernej Tisel si je že ogledal situacijo in bil pri nas na pogovorih. Prvotni strošek naj bi znašal med tremi in štirimi milijoni tolarjev, zdaj pa naj bi ti stroški narasli kar na 10 milijonov. Na Občini je volja po postavitvi semaforja hitro izpuhtela, saj se jim za zagotovitev varnosti zdi škoda vlagati tako velik denar.

S tem se ne morem strinjati, še posebej, ker je eden izmed argumentov ta, da se bo glasbena šola nekoč tako preselila v Zg. trg. Sama ne verjamem, da se to res lahko zgodi v petih letih, že to pa je več kot predolga doba za izpostavljanje otrok očitnim prometnim nevarnostim.« Za mnenje smo povprašali tudi župana Štefana Tisla: »Najprej smo res predvidevali, da bi semaforizacija prehoda pri glasbeni šoli stala okrog 3,5 milijonov tolarjev, ko pa smo združili vse stroške, je končna vsota narasla kar na 10 milijonov. To se mi zdi neracionalno veliko, še posebej, ker niti semafor ni 100-odstotno jamstvo, da do nesreče ne more priti. Zavedamo se nevarnosti, zato bomo skušali najti kakšno drugo rešitev. Pri tem bi poudaril, da računamo, da se bo v petih letih glasbena šola preselila v Zgornji trg in bi bilo tudi iz tega gledišča nesmiselno vlagati toliko denarja v semafor.« Zanimivo bo videti, kaj bodo na nastalo situacijo porekli v Svetu Glasbene šole, kjer poleg zaposlenih in predstavnikov Občine sedijo tudi predstavniki staršev. Zgodba o predragem semaforju se bo najbrž še nadaljevala. L. H.

OTVORITEV NOVE HALE V PRNJAVORU

## Alpos držal obljubo

Z besedami iz naslova so vest o otvoritvi nove Alposove proizvodne dvorane v Prnjavoru v izmeri 3.800 m<sup>2</sup> pospremili mediji v Republiki srbski. Nova pridobitev bo omogočala podvojitev obstoječih proizvodnih zmogljivosti za razrez jeklenih trakov in izdelavo varjenih cevi.

Na novih kapacitetah bodo izdelovali tudi kovinsko pohištvo, saj so ta program zaradi previsokih cen dela v

Republiki srbski je to celo največja tuja investicija v tem letu, zato tudi ne čudi velika pozornost in prisotnost



V Prnjavoru so predstavili letošnje rezultate skupine Alpos

Šentjurju opustili. Dosedanjim 60 zaposlenim se bo kmalu pridružilo še enkrat toliko sodelavcev. Z razširitvijo proizvodnje v Prnjavoru je Alpos postal največji proizvajalec jeklenih cevi v jugovzhodni Evropi, na starem kontinentu pa spada med prvih 10.

Alpos je pred približno letom dni uspel na javnem razpisu tamkajšnje agencije za privatizacijo. Skupna vrednost naložb v bivši Unis znaša 5,3 milijona evrov, Alpos pa je sedaj 90 % lastnik podjetja »Alpos tvornica cjevica«.

V gospodarsko podhranjeni

predsednika vlade Bukejloviča na sami otvoritvi, ki je bila 9. decembra.

Letošnji čisti prihodki v skupini Alpos znašajo skoraj 28 milijard tolarjev, kar je za pet odstotkov manj kot lani, čisti poslovni izid pa je nižji za poltretji odstotek. Na seji nadzornega sveta, ki so jo izvedli v Prnjavoru, so sprejeli poslovni načrt za prihodnje leto. V letu 2006 načrtujejo za 138 milijonov evrov konsolidiranih prihodkov in 16-odstotno rast. Čisti dobiček družbe naj bi znašal 1,8 milijona evrov, njegova rast pa naj bi bila za 40 odstotkov večja kot letos br

prispeva več kot 30 milijonov SIT.

### Mateji Ferjan Prešernova nagrada Medicinske fakultete

V sklopu tedna Univerze v Ljubljani so njene članice organizirale podelitev fakultetnih Prešernovih nagrad. Na seznamu nagrajencev Medicinske fakultete najdemo tudi Šentjurčanko Matejo Ferjan. 24-letna absolventka medicine je priznanje prejela za raziskovalno nalogo s področja kardiologije, ki jo je pod mentorstvom doc. dr. Bojana Vrtovca pripravila v sodelovanju z Alenko Goličnik iz Mozirja.

### Sveti Jurij spet na tablicah

Novela Zakona o varstvu cestnega prometa spreminja vsebino registrskih tablic. Tako se ponovno uvajajo registrska območja (npr. CE) in grbi občin, kjer so sedeži upravnih

enot. Torej bomo Šentjurčani zopet oz. še naprej prepoznavni že s pogledom na tablice. Novela drugače še določa, da bo možno vozila registrirati kjerkoli v Sloveniji. Nekoliko se bo spremenil tudi dosedanj evro logo, vozila pa bodo še vedno označena s »SLO«.

### 80 milijonov SIT za cesto do Kartuzije

S cesto od Dramelj do Žičke kartuzije so se zgodile zanimive stvari: brez pravega razloga je spet izginila iz predloga državnega proračuna, zato so se pričele pripravljati intervencije po dveh tirih. LDS je aktivirala »našega« poslance Gabra ter menda tudi že pričela pripravljati protestno cestno zaporo, po drugi strani pa je prvak SDS Korže poslal v ogenj »svojega« poslance Jazbeca iz Štor. Še preden je Gaber utegnil vložiti svoj

proračunski amandma, se je tako v spremembi državnega proračuna za leto 2006 pojavilo 80 milijonov SIT, s katerimi bo država začela modernizirati cesto do Žičke kartuzije.

Pa naj še kdo reče, da konkurenca ni zdrava.

### Kramberger in Slomšek

Na slavnostni akademiji so v Mariboru počastili 25 let škofovstva Franca Krambergerja. Prireditve so se udeležili številni ugledni predstavniki verskega, univerzitetnega in družbenega življenja. Mariborski pomožni škof Anton Stres je izpostavil, da je Kramberger največji poznavalec življenja našega rojaka s Ponikve, Antona Martina Slomška. Škof Kramberger je med drugim doktoriral iz Slomškovih tematik in je med najbolj zaslužnimi za njegovo beatifikacijo.

Z ZADNJE LETOŠNJE SEJE OBČINSKEGA SVETA

# Proračun in otroška demagogija v senci »tople župe«

Na decembrski seji OS je prišlo do odkritega »napada« na občinski proračun: opozicija, pozicija in župan so kar tekmovali, kdo bo vzel več iz občinske malhe in dal za šentjurske novorojenčke. Predvolilni ples se je očitno že začel, prva njegova žrtev pa sta socialna pravičnost in občinska blagajna. Nazadnje se je licitacija ustavila pri neto 30.000 tolarjih, ki prav gotovo ne bodo spodbudili šentjurske rodnosti. Vse dogajanje je imelo določene pospeške zaradi »tople župe«, napovedane skupne večerje.

## Proračun 2006

Druga obravnava predloga občinskega proračuna za leto 2006 ni prinesla pretresljivih sprememb. Končna številka se je ustavila pri 2,909 milijardah tolarjev prihodkov in 27 milijonih manj odhodkov. Naši občinski možje so se torej odločili za proračunski presežek. Če so mislili resno ali samo po reklamno taktizirajo, se bo seveda videlo šele čez dobro leto. Proračunski prihodki so kar za 19% višji od prvotno načrtovanih, odhodki pa za 18%. Končni predlog se od predloga iz prvega branja razlikuje za +57 milijonov prihodkov (na račun višjega prispevka države), ta razlika pa se bo porabila za urejanje krožišča v obrtni coni pri tržnici (19M), otroško varstvo (7,5m), za novorojenčke (8M), javna dela in proračunsko rezervo (2M).

Proračun 2006 bomo podrobneje analizirali v januarski številki ŠN, tokrat povzemamo le razpravo, ki se je razvila izključno ob predlaganih amandmajih.

## Proračun je odličen, vsi amandmaji v košu

Belej (SMS) je predlagal, da za 20 milijonov, ki bi jih odvezel iz postavke Komunalno opremljanje PP, preplastijo cesto v Turnem (Odgovor: ta preplastitev je načrtovana v postavki Vzdrževanje LC), Erjavec (SD) bi dal 4,5 milijona za opremljanje JKP (Odgovor: tudi JKP se strinja, da so tovrstne investicije vkalkulirane v cene), Čokl (SLS) bi 25 milijonov SIT porabil za urejanje parkirišča pod farno cerkvijo (Odgovor: Zgornjega trga se je potrebno lotiti po temeljitejšem premisleku).

Vsebinsko so bili za župana in njegovo ekipo najbolj sporni Diacijevi amandmaji. Diaci je zahteval, da občinski svet omeji županovo medletno prerazporejanje proračunskega denarja na 1 milijon po postavki (Odgovor: poslovanje Občine bi bilo preveč oteženo); da se tako imenovane predobremenitve občinskega proračuna za naslednji mandat zmanjšajo z 90% na 30% (Odgovor: amandma lahko pomeni zelo veliko omejitev glede na možne prijave občine na različne razpise). Diaci, ki je trdil, da predlagani odlok o izvrševanju občinskega proračuna pomeni bianco menico za župana (na kar je opozarjal že pri prejšnjih proračunih, tokrat pa je zahteve SMS le še zapisal), je svoje soglasje k proračunu vezal na ta dva amandmaja. Njegova grožnja pozicijskih

okopov, okrepljenih s svetniki SD (Erjavec, Zatlter) in Desusa (Artiček) ni zamajala; s potrebnimi 15 glasovi je bil predlog proračuna brez oklevanja sprejet v izvorni verziji.

## Novorojenci – politični hit

»Bogata« in tudi z nekaj seksističnimi elementi zabeljena razprava o odloku o občinskem prispevku za novorojence je še enkrat pokazala, da našim občinskim svetnikom ležijo enostavne teme. V dirko za naklonjenost mladih staršev so se spustili kar vsi po vrsti, zadnjo besedo pa je z 12 glasovi podpore za svoj 30 tisočakov po glavi vreden amandma, s katerim je povozil nekoliko bolj rezerviranega župana Tisla, imel Marko Diaci (SMS). Ni pa bilo slišati niti ene pametne besede, zakaj je potrebno s tako neselektivnimi ukrepi posegati v sistem socialnih prejemkov. Razlog je bil pravzaprav en sam – ker podobno delajo tudi druge občine.

## Čistilna naprava gre naprej

Odlok o lokacijskem načrtu za čistilno napravo, ki ga je občinska uprava naročila pri Razvojnem centru Celje d.o.o. (domača strokovna občinska ekipa očitno ni usposobljena za tovrstne posle) – stala bo na levem bregu Voglajne nekje na relaciji med Hruševcem in Podplašekom – je šel skozi brez razprave. Predloženi investicijski program kaže, da bo centralna čistilna naprava (CČN), vključno s kolektorji, stala 1,6 milijarde SIT, od tega naj bi bilo 60% evropskih sredstev, 10% bo dal občinski

proračun, preostanek pa država Slovenija. Poskusno naj bi začela delovati že leta 2008. Če nam bosta Bog in EU mila.

## Cene v vrtcih + 4,4%

Povprečna 4,4-odstotna podražitev varstva šentjurskih otrok je v skladu s programom šolskega ministrstva za približevanja ekonomskim cenam. Trenutno je ekonomska cena 95.500 SIT za jasli, 75.100 SIT za kombinirane oddelke in 66.600 SIT za drugo starostno obdobje. Osnovna cena za starše je nekoliko nižja, a se bo povišala v povprečju za 4,6%. V povprečju šentjurski starši plačujejo nekaj manj kot četrtino dejanskih stroškov varstva otroka. Varstvo otrok (vanj je vključenih le 387 otrok oziroma le dobra polovica vseh otrok) bremeni občinski proračun z kar grozljivimi 324 milijoni (okrog 800.000 SIT na otroka).

V tej zvezi je bil zanimiv nastop predsednika Odbora za proračun in finance Gajška (SDS), ki je ugotavljal, da je podražitev enkrat višja od povprečja zvišanja življenjskih stroškov, 95.000 SIT (ekonomska cena varstva) pa predstavlja za marsikoga razveseljivo mesečno plačo – a kljub temu veselo podprl predlagano podražitev.

## Kadrovski vrtiljak

Pri soglasju za novo direktorico ZD Šentjur Melito Tasić Ilić ni bilo težav. Njeno osebno predstavitev in predstavitev programa, kjer je poudarila, da javni zavod ZD Šentjur dela dobro in da tudi še vnaprej podpira takšno organiziranost osnovne zdravstvene



Svetniki še zadnjič "na delu" v letu 2005 ...

dejavnosti, so svetniki podprli soglasno in celo z aplavzom. Je bil aplavz namenjen kot opozorilo županu Tislu, ki je v preteklem obdobju kar po svoje nekaj privatiziral šentjursko zdravstvo?

Zapletlo se je pri mnenju za ravnatelja OŠ Slivnica, ker se mandatna komisija ni mogla



„Tople župe“ ni bilo, so pa svetniki letu slovo jemali v družbi vrhunske pojedine

odločiti, koga od kandidatov naj predlaga občinskemu svetu in je predlagala kar vseh pet. Na svetu se je nato razvila burna levodesna razprava o dajanju prednosti temu ali onemu kandidatu. Koalicijski desničarji Žafran (SDS), Korže (SDS), Čokl (SLS) in Artiček (Desus) so navijali za Marjeto Košak, levi opozicionalci Belej (SMS), Artnak (LDS), tokrat tudi Erjavec (SD) pa za svojega političnega zaveznika Freceta. Korže (SDS) je šel še korak naprej in je v ihti (verjetno bolj zaradi dramatizacije kot zares) predlagal, da naj OS potrdi Freceta in tako končno enkrat njegov problem umakne z dnevnega reda, Godler (LDS) pa je potožil, da je zanj vsaka odločitev na pamet, ker o nobenem kandidatu ni dobil nobenih informacij.

Odločitev svetnikov je bila salomonska;

pozitivno mnenje so dali vsem petim kandidatom in prepustili določitev šolnikom in ministru.

### Letni načrti Občine in občinskega sveta z levo roko

Predstavil jih je direktor Palčnik, a ga, očitno v pričakovanju večerje, ni nihče jemal prav hudo resno. Po podobno lahkotnem postopku je Erjavec izsili sklep (sprejet je bil celo soglasno), da Občina v prihajajočem letu pripravi konkretne projekte (verjetno na osnovi že predstavljenih Mušičevih idejnih zasnov) za revitalizacijo Zgornjega trga) in izvede »mušičevsko« posodobitev šentjurske kulturne dvorane. Vprašanje je, če se iz takšnega rokohitrstva lahko rodi zgodovinska odločitev.

### Novoletni žur brez žura

Občinski svetniki so svoje politično poslovno leto zaključili v sejni sobi novega dela občine, tokrat presenetljivo brez prazničnega županovega nagovora ter božičnih in novoletnih vljudnostnih fraz. Celjski gostinec, ki je pripravil odlično ter pestro ponudbo hladnih in toplih jedi, postregli smo si lahko s kakšnimi 40 specialitetami ter letošnjim uvoženim božulejem (bojoulais), je očitno iz občinske sfere uspešno izrinil domačina Žonto. Brez dari ni šlo: bogatejša za svetnike in nekoliko bolj okleščena za novinarje (steklenica chardonaya, komplet šentjurskih razglednic, kuli). Veselice pa ni in ni hotelo biti. Že po dobri uri se je večina udeležencev fešte »odplazila« domov. O tem, kako dolgo je še trajalo »pometanje« navzočih članov občinske uprave, ni uradnih podatkov.

F.K.

## KAJ DELAJO ŠENTJURSKE STRANKE

# SMS – Stranka mladih Slovenije

(2. del)

## Diaci je, stranke ni

Kot občinskemu svetniku mu često uspe vreči v javnost kakšno odmevno kost za glodanje, ki navadno povzroči besen spopad z vladajočo garnituro. Njegova odlika je, da je eden redkih občinskih svetnikov, z izjemo podžupana Artnaka, ki se na seje občinskega sveta navadno dobro pripravi, preuči celo tudi tako zahtevne materiale, kot je občinski proračun, in redno poskuša v delu občinske uprave najti kaj spornega. Brez njegovih diskusij bi bilo dogajanje na občinskem svetu vsaj dolgočasno, če že ne tudi invalidno. Je pa res, da zna biti tudi zelo nadležen, zlasti če nekaj ve, a za svoja stališča nima dokazov. Svetniki SMS njegovi politični dejavnosti praviloma ne sledijo, več ali manj nemo (nezainteresirano?) spremljajo bitke svojega predsednika, največkrat z glasovi podprejo njegova izvajanja, kaj več pa ne naredijo za lastno politično identiteto. Ker že dalj čas tudi sicer ni nič slišati o strankarski dejavnosti SMS, vse kaže, da stranka izven Diacija komajda še obstaja. Še manj je verjetno, da ima svojo ideologijo, s katero bi lahko v bodoče opaznejše zaznamoval šentjursko sceno. Skratka, SMS je zreducirana na svojega predsednika, ki išče svojo politično identiteto izključno v boju z mlino na veter, to je v opozarjanju na napake vladajoče garniture. Ker ima le-ta v rokah vse vzvode moči, Diacijevi napadi nujno ostajajo na ravni pikov nadležnega mrčesa. Kar je absolutno premalo za resnejšo politično vlogo.

O perspektivah šentjurske SMS je težko kaj reči, zlasti še, ker je znano, da je Diaci že iskal zase (in za SMS) drugo streho. O njegovih dogovorih s takratno Združeno listo je vse znano, manj pa je jasno, koliko je resnice o podobnih razgovorih z drugimi strankami, na primer z SLS. SMS bi sama po sebi sicer veliko bolj sodila v LDS, mora tudi v SDS, toda očitno sta ti dve stranki notranje razmeroma preveč rigidni, da bi vodstvo tvegalo tovrsten vdor ščuke v njihove krapovske ribnike. Kar je vse prej kot obetavno za šentjursko politiko, ki se vztrajno stara in komaj kaj spreminja.

Kot vse kaže, bo SMS ostala pri življenju do lokalnih volitev, Diaci utegne celo kandidirati za župana, toda brez resnejših povezav (ki jih trenutno ni zaznati) ni pričakovati njegovega vzpona na šentjurski oblastni olimp.

Pa še to: v prvem delu zapisa o SMS naveden podatek o članstvu Diacija v SDSS ni bil preverjen in ni točen.

F.K.

## ZAŠILJENE

### O proračunu 2006

**Marko Diaci (SMS)** je navdušen nad Odlokom o izvrševanju proračuna: »To je navadna oslarija. Vsa leta trobim, da gre za bianco menico za županovo neodgovorno ravnanje z javnim denarjem, zdaj pa sem to tudi zapisal.«

**Direktor Palčnik** verjame v svoje delo: »Govoriti o slabih izkušnjah iz preteklih let je neresno, ker smo vedno delali dobro.«

**Janez Čokl (SLS)** o zamujeni priložnosti za parkirišče pod farno cerkvijo: »Žal mi je, da župan ni razumel priložnosti. Kot jo je razumel na Planini.«

**Župan Tisel** ve, kako se transparentno dela s proračunom: »Še vedno smo našli kak denar in ni vrag, da ga ne bi tudi za parkirišče pri Kajzarju, če bo treba.«

**Janez Čokl (SLS)** s Svetim pismom za

parkirišče in po koaliciji: »Po njih delih jih boste spoznali.«

**Marko Diaci (SMS)** je optimist: »Upam, da je to vaš zadnji proračun.«

### O novorojenkem odloku

**Judita Šarlah** materinsko razumeva skrivnosti rojstva: »Žal je ta dogodek povezan s stroški.«

**Župan Tisel** za upoštevanje vseh šentjurskih reprodukcijskih variant: »Kaj pa, če ženska zanosi med dopustom na Havajih!?«

**Podžupan Korže** ni rasno nestrpen: »Oče je lahko tudi zumbo, to sploh ni važno.«

**Artiček (DeSUS)** verjame v potencialne svoje stranke: »Če SMS ne planira naraščaja, ga pa planira DeSUS.«



INTERVJU Z ŽUPANOM ŠTEFANOM TISLOM

## Sanje so lepe, realnost je drugačna

Ujeli smo ga v predpraznični noriji; minulo sredo je bil šentjurski župan Štefan Tisel po tradiciji razpet med številne obveznosti. Za Šentjurske novice si je vzel čas pozno popoldne, preden sta jo pod večer s podžupanom Artnakom z občinskim džipom ucvrla še na gasilski miting v sosednjo občino Dobje. Tisel pove, da svojo vlogo v šentjurski politiki vidi izključno kot povezovalni člen različnih interesov in da mu do zdaj še ni bilo žal, da je sprejel župansko funkcijo in boj. Tudi sodelovanje in govorništvo na vseh mogočih in nemogočih »pasjih procesijah« jemlje kot del posla. »Pravzaprav sem na prejšnji vodstveni poziciji v celjski bolnici v zadnjem letu mandata doživel toliko težkih preizkušenj, da so kočljive situacije, s katerimi se morebiti srečujem pri županovanju, pravzaprav malenkostne,« je naš župan trden kot skala ob rahli provokaciji o boju različnih interesov in posledičnih konfliktov. Tisel tudi sicer na nekatera sporna vprašanja odgovarja zelo spretno in skuša sogovornika mirno voditi skozi razpravo. No, nenazadnje je svojo magistrsko nalogo pripravil ravno iz odnosov z javnostmi ...

**Kako komentirate trenutne šentjurske politične razmere? Merim tako na odnos med opozicijo in pozicijo, delo v občinskem svetu, pa na veliki aparat krajevnih skupnosti in še na kaj.**

Mislím, da je šentjurska politična scena popolnoma normalna. Koalicijsko delovanje je zgledno, in menim, da zadeve peljemo po načrtih. Pri tem krajevne skupnosti niso izjema. Nenazadnje tudi opozicija deluje v duhu demokracije. Morda imam včasih občutek, da se v naš občinski svet tu in tam prenaša preveč parlamentiranja po vzoru državnega zbora – vendarle pri nas ne gre za vrhunsko politiko, temveč za reševanje lokalnih težav.

**Ožje vodstvo občine šteje kar pet ljudi, če poleg vas štejemo vse podžupane in direktorja Palčnika. Je lahko tako velik vodstveni aparat konstruktiven? Vi poleg neprofesionalne županske funkcije redno tudi ordinirate v celjski bolnišnici. Sta tako zahtevna poklica, kot sta vrhunski zdravnik in dober župan, realno združljiva?**

Ne vidim nikakršnih težav; direktor uprave je kot profesionallec vseskozi na Občini in zelo uspešno vodi in usmerja delo. Skupaj s podžupani se redno dobivamo na koordinacijah, – v zadnjem času res morda nekoliko manj – kjer sprejememo glavne usmeritve in načrtamo delo. V praksi vsaj zase lahko trdim, da ne vidim večjih težav v dejstvu, da nisem profesionalni župan. Že poprej sem

v Bolnici Celje poleg strokovnega opravljal tudi menedžerska dela, tako da imam veliko tovrstnih izkušenj. Bolj kot profesionalni politik se vidim v vlogi koordinatorja in usklajevalca. Res je, da je moj urnik zelo natrpan, vendar se ob zelo natančni uskladitvi da opraviti vse obveznosti, pri čemer mi gredo na roke tako kolegi na Urologiji kot na Občini.

**Je šentjurska koalicija dovolj trdna, da je zmožna ponoviti še en mandat? Se strinjate, da je njen neformalni vodja vendarle podžupan Artnak?**

Enostavno: koalicija je trdna in ima ambicije, da ponovi še en mandat. Da je Jože Artnak neformalni vodja, se ne bi strinjal. Res je, da je najbolj izkušen in ima v politiki najdaljši staž. Pripravil je veliko gradiva, angažiral se je tudi pri mnogih programskih usmeritvah. Artnak je zadolžen za infrastrukturo in gospodarstvo, kjer je bilo po njegovi zaslugi zelo hitro realiziranih kar nekaj projektov; naj omenim recimo Mercator, Alposove hale, postovno cono ... To nikakor ne pomeni, da sta druga dva podžupana bila manj aktivna in uspešna. Koržetu gredo vse pohvale za opravljeno na področju krajevnih skupnosti, Arzenšek pa se je zelo dobro znašel v skrbi za okolje in podeželje, velik in odgovoren projekt je predvsem čistilna naprava. Mislím, da LDS ni izkoriščala moči, ki jo je morda zaradi veliko svetnikov v občinskem svetu imela, kakor ni zdaj občutiti, da bi po zmagi na državni ravni skušala prevladati SDS.

**Lahko izpostavite nekaj po vašem mnenju**

**največjih »delovnih zmag« zdajšnje koalicije in tudi nekaj neuresničenih napovedi, želja?**

Pri uspehih bi izpostavil: novo knjižnico, stanovanjski blok, komunalno urejanje industrijske cone, telovadnico v Loki, vodovodna omrežja, cesto Sele-Proseniško, vzpostavitev Razvojnega centra, ki jo zelo uspešno vodi Zlata Ploštajner. Med senčnimi stranmi je zaplet z gradnjo vodovoda na Kalobju, večni problem predstavljajo ceste. Občina jih ne uspe tako hitro obnavljati, kot se poškodeujejo. Drugače se vse naše vizije uresničujejo ...

**Predvsem opozicija se s tako idealističnim gledanjem vse prej kot strinja. Kaj porečete na očitke nad vašim županovanjem, ki se pojavljajo? Recimo netransparentnost občinskih financ, favoriziranje nekaterih projektov in ljudi, celo nepotizem? Mnogi še niso pozabili začetka vašega mandata in posredovanja za pridobitev koncesije za lekarno v Diagnostičnem centru.**

Takrat je bilo potrebno reagirati hitro, saj bi lahko koncesijo izgubili za celo leto, kar bi bilo nedopustno. Res je, da smo postopali zelo hitro, vendar trdim, da nismo naredili ničesar spornega. Izkazalo se je, da smo ravnali prav, saj tako lekarna kot Diagnostični center delata uspešno. Pri tem moram poudariti, da imamo dobre odnose tudi s Celjskimi lekarnami, ki se bodo prav tako razširile in Šentjurčanom ponudile večje in moderneje prostore.

**Mnenje s pridržkom Računskega sodišča**

**si ravno ne morete šteti v čast.**

Nikakor ni šlo za večje nepravilnosti, še najmanj pa za kakršnokoli materialno škodo. Odpravili smo zadeve, ki smo jih delali napačno in se pri tem marsikaj naučili. Da smo uspešno odpravili očitane pomanjkljivosti, dokazuje to, da Računsko sodišče od nas ni zahtevalo odzivnega poročila.

**Kaj pa asfaltiranje trga Planine in še nekatere podobne »hitre« cestne investicije?**

Očitki so neupravičeni. Ureditev trga Planine je bila načrtovana že dalj časa in ne zdi se mi spomo, da smo ob urejanju kanalizacije projekt speljali do konca. Mislim da res ni racionalno, da bi vsako leto prekopavali po 100 metrov. Tudi drugod po občini se trudimo zasledovati iste cilje, naj omenim samo cesto med Razborjem in Dramljami, kjer smo tudi skušali pomagati krajanom po najboljših močeh. Nenazadnje smo na hitro asfaltirali tudi parkirišče za šentjurskim kulturnim domom; bližala sta se občinski in mestni praznik, parkirišče je bilo v katastrofalnem stanju in odločili smo se, da ga končno uredimo. Potrebno je biti fleksibilen. Zavedam se, da gre za občutljive projekte, saj v vsaki krajevni skupnosti vidijo le svoje ceste, kar je normalno. Prepričan sem, da vse obravnavamo enakovredno.

**V zadnjem času ima občina kar veliko težav s soglasji občanov na različnih področjih in concih občine. Gre za nespretno pogajanje in podcenjevanje ljudi, ali izsiljevanje občine za nerealne odškodnine?**

Odgovor na te zaplete bi lahko tudi bil, da je to le dokaz, da veliko delamo. Težavo predstavljajo državni cenilci, saj velikokrat prihaja do napačnih interpretacij, ki potem pri krajanih zbudijo nerealna pričakovanja. Težava so seveda tudi enormne odškodnine, ki jih ponuja zasebni kapital ali pa recimo velike trgovske mreže. Poglejte, občina nima denarja, da bi plačevala nerealne vsote za projekte, kot sta recimo vodovod ali kanalizacija. Gre za javno dobro, od katerega bodo imeli korist vsi krajani, zato izsiljevanja v takšnih situacijah ne razumem. Vseeno mislim, da se z večino da dogovoriti, so pa nekateri posamezniki res požrešni.

**Kako bo z večjimi investicijami: šola na Ponikvi, čistilno napravo, obvoznico z nadvozom, južno obrtno cono?**

Šola na Ponikvi se začne graditi že v prihajajočem letu. Uspelo nam je pridobiti državna sredstva, še vedno pa moramo sami prispevati 60-odstotni delež. Celotni projekt se bo gibal nekje v okviru milijarde tolarjev. Z uvrstitvijo projekta čistilne naprave v evropske kohezijske sklade bi naredili zelo pomemben korak, v tem primeru bi bil njen osrednji del zgrajen že do leta 2008. Obvoznica in nadvoz sta še vedno v fazi študija med tremi možnostmi. Najprej mora država dokončno trasirati navezovalno cesto, potem naj bi se ponudila ustrezna varianta nadvoza. Obrtna cona na Anderburgu je tako rekoč že zapolnjena, z ureditvijo področja v okolici Bohorja in klavnice pa bomo pridobili nove podjetniške možnosti.

**Občutek je, da večino občinskih investicij pridobi podjetje CMC iz Celja. Gre za »slučaj« ali hudobijo ljudi, ki v ozadju vidijo tudi zasebne interese?**

Odgovorim lahko popolnoma enostavno. Imamo javne razpise, na katerih izbiramo najugodnejšega ponudnika. Drži, da na njih največkrat zmaga CMC, toda izključno zato, ker so najbolj ugodni. Dokaz, da gre za čisto ekonomsko logiko, je tudi to, da doslej še nismo prejeli konkretnih pritožb drugih sodelujočih na razpisih. Nikakor ne moremo trditi, da v naši občini gradi samo CMC, saj projekte izvajajo tudi drugi izvajalci.

**Cesto Razbor-Dramlje je recimo asfaltiralo podjetje Asfalti Kovač s Planine. Seveda gre za zloglasno asfaltno bazo Mirka Kovača v Planinski vasi, ki deluje z začasnih obratovalnim dovoljenjem. Kakšno je vaše mnenje o tem?**

Zdaj je, kar je. Osebnost mislim, da baza ne sodi v okolje Planinske vasi, toda, zdaj ji nikakor nima smisla preprečevati delovanje. Če je že tako daleč, naj funkcioniira, seveda pod vsemi ekološkimi standardi.

*»Drži, da na razpisih največkrat zmaga CMC, toda izključno zato, ker so najbolj ugodni. Dokaz, da gre za čisto ekonomsko logiko, je tudi to, da doslej še nismo prejeli konkretnih pritožb drugih sodelujočih na razpisih.«*

Da ne bova županskega mandata merila samo s cestami, vodovodi in drugo infrastrukturo, preidiva še h kulturi. Kaj porečete na Mušičev načrt prenove Zg. trga in gradnjo oziroma prenovo dvorane? Je projekt realen in v tej smeri podprt tudi z občinske strani, ali gre bolj za »tipanje« terena in simpatično planiranje in pridobivanje točk na področju »skrbi za kulturno politiko«? Nenazadnje smo že imeli izdelan projekt za Kulturni center Šentjur ...

Preprosto povedano: sanje so lepe, realnost je drugačna. Mušič je pripravil zares obširen projekt, za katerega je vprašanje, v kolikšni meri in predvsem kdaj smo ga sposobni realizirati. Potrebno bo iti postopoma. Dejstvo je, da Zgornji trg potrebuje parkirišča. Pravzaprav se bodo dela začela že v prihajajočem letu, ko bo župnik začel s prenovo trga pred cerkvijo. V Krtnovi hiši smo že začeli z deli za postavitev muzeja rifniških zakladov, realen je tudi projekt preselitve glasbene šole. Verjamem, da bi nam jo uspelo urediti v petih letih. Se strinjam, da je projekt zelo široko zastavljen in presega naše realne zmožnosti, toda predlogi niso zanemarljivi. Prenova dvorane kulturnega doma je recimo zelo dobro rešena. Menim, da je bil projekt Kulturnega centra še bolj utopičen od zdajšnje rešitve.

**Če ni skrivnost, koliko nas je stal Mušičev ekspoze?**

Idejni projekt je bil vreden 6 milijonov tolarjev, od tega smo 3,5 milijona pridobili na razpisih.

**Ob občinskem prazniku, tik pred novimi volitvami, bo odprta nova knjižnica? Kaj boste naredili s prostori v stari?**

Za opremo prostorov nove knjižnice nam je sredstva uspelo pridobiti predčasno, tako da bomo naslednji občinski praznik končno proslavili z novo knjižnico. V stari se bo sprostilo veliko prostora, ki ga bomo namenili dejavnostim, ki imajo prostorsko stisko. Ena izmed njih je zagotovo glasbena šola, sicer pa se o točnih rešitvah še pogovarjamo.

**Jeseni bodo torej volitve. Se boste znova potegovali za župana? Ste že dobili kakšno povabilo, da bi kandidirali na kateri izmed list? Konkretneje: vam SDS, kot trenutno vodilna slovenska stranka, ponuja podporo za župana, če nastopite na njeni listi, kar bo očitno pogoj za podporo? Kakšni so vaši (rezervni) načrti za jesenske volitve?**

Z zdajšnjo koalicijo smo dosegli veliko, in prav bi bilo, da ponovimo še en mandat. Mislim, da je pripravljenost za to tudi pri koalicijskih partnerjih. Zaenkrat me k strankarskemu sodelovanju ni povabila še nobena stranka, niti SDS ne. Glede podrobnosti njihove interne direktive, da bi moral biti kandidat na njihovi listi, nisem razmišljal. Osebnost se še naprej vidim kot povezovalni člen, angažiranje v aktivni strankarski politiki pa me ne zanima. **Vaši nastopi se z vidika političnega marketinga in komuniciranja zdijo vse bolj dodelani in po malem že spominjajo na zlate čase nekdanjega župana Malovrha. Imate za sabo kakšne tovrstne tečaje in izobraževanja?**

Ha, ha, hvala za kompliment. Naj vam izdam, da sem na podiplomskem študiju MBA zaključno nalogo opravil na temo odnosov z javnostmi.

**V tej luči tudi morda rahlo provokativno vprašanje; pogosto ste na »žeganjih« prebirali berilo. Se vam to ne zdi vsaj rahlo igranje na verska čustva potencialnih volivcev? Boste oziroma bi bili pripravljeni sodelovati tudi pri bogoslužju na bližajočih se polnočnicah v šentjurski cerkvi?**

Berilo berem že od malega. Redno sem ga prebiral tudi poprej na Planini, Šentvidu in tudi v šentjurski cerkvi. Zdaj, ko sem župan, ne vidim razloga, da bi počel drugače. Rad se odzovem, kadar me povabijo. V Zgornjem trgu sem pod kostanji poleti recimo asistiral mojemu prijatelju Doriju. V tem ne vidim nič spornega. Polnočnic v Šentjurju se ne udeležujem, saj sem na božični večer vedno z družino na vikendu na Blatnem vrhu. Tudi sicer ne vidim potrebe, da bi moral pri polnočnicah posebej nagovarjati vernike.

**Ob koncu še malo prazničnega. Za Božič boste torej z družino, kaj pa na Silvestrovo? Kaj bi sporočili bralcem ob koncu leta?**

Novo leto bom pričakoval v krogu družine. Tam po enajsti se bom podal tudi na šentjursko Tržnico, kjer bom nagovoril Šentjurčanke in Šentjurčane. Vsem že zdaj želim, da se dobre misli, želje in besede, ki se voščijo in izražajo v teh dneh, v letu 2006 tudi uresničijo.

**Boste tudi leto 2007 pozdravili kot župan?**

Če me bodo volivci podprli, verjamem, da.

L. H.

S SEJE SVETA KS ŠENTJUR

# Mesto ali konfederacija petih »grofij«?

V torek, 6. decembra, so se šentjurski mestni svetniki zbrali na svoji 10. seji, ki je imela eno samo pravo točko dnevnega reda: poročilo o realizaciji letnega programa dela. Ker se je spisek opravljenih del kar bistveno razlikoval od plana, je bilo pričakovati burno razpravo, a sta, kot vse kaže, predbožični čas ter povabilo hotela Žonta na skupno večerjo sicer običajno glasne debaterje povsem umirila.

## Eno so načrti, drugo pa njihova uresničitev

V globalu so se predložene številke odlično skladale z letnim planom, toda spisek opravljenih del je bil bistveno drugačen od plana. Okrog 40% od skupno 32 milijonov, kolikor je KS porabila za svojo operativno dejavnost, je bilo porabljeno drugače od načrtovanega. Na to dejstvo je prvi opozoril Robi Maruša, z njim pa so se strinjali skoraj vsi naslednji razpravljalci, toda počilo ni. Predsednik Erjavec in tajnik Bebar sta imela pripravljene odgovore na vse pripombe, pa čeprav so bili nekateri zelo približni. Svetniki

prihodnje preprečil soliranje vodstva, mesto pa bo še naprej ostalo razdrobljeno na »grofije«, ker se je enoten plan za vso KS v preteklosti menda pokazal kot slab.

## Prometni ocvirki

Komisija za SPV pod vodstvom predsednika Rudija Ferleža je vestno prekrizarila vso naše mestece in s fotkami dokumentirano predstavila kar 15 prometnih »ocvirkov«. Manjkajoči prometni znaki, ogledala, prehodi za pešce, nepregledna križišča zaradi razraščanih živih mej itd. so šli v zapisnik in bodo v naslednjem letu sanirani. Naj bi bili.



Šentjurski mestni svet ima svoje seje na OŠ v Hruševcu

so očitno tudi že od nekdaj (večina je v svetu že tretji mandat) navajeni popuščati. Največji izpadi: izgradnja ulične razsvetljave v ulicah T. Seliškarja in Tončke Čečeve, ob Pešnici, Gajstovi poti, izgradnja pešpoti za Zdravstvenim domom, sanacija ulic Na Lipico in Pod Rebrami, Pod Vrbcu ..., so pa bile urejene druge zadeve: cesta 1. celjske čete, pločnik na Trubarjevi, ulica Na Razgled, plato pred kulturnim domom, parkirišče za KD ...

## Mesto ali 5 »grofij«?

Ime »grofija« za posamezno volilno enoto mestne KS, ki je v poročilu obravnavana kot samostojna stroškovna enota, je »izumil« Janez Čokl. Takšen sistem pomeni, da ima vsaka volilna enota svoj operativni in finančni plan, nad katerimi naj bi bedeli področni svetniki – »grofje«, kot so dobili nadimek na tej seji. Toda povsem neupravičeno, kajti svetniki so ugotavljali, da predsednik in tajnik med letom delata kar po svoji volji in brez vednosti sveta.

Sprejet je bil ustrezen sklep, ki naj bi v

## Jurjevanje, silvestrovanje, oživiljanje Zgornjega trga

Letošnje jurjevanje nas je stalo okroglih 6 milijonov tolarjev. Občina je prispevala 1,3 milijona SIT, vse ostalo pa sponzorji, tako blagajna mesta zaradi te fešte ni utrpela nobene škode.

Svetniki so soglasno podprli predlog, da skupaj z Občino tudi letos organizirajo silvestrovanje v tržnici; igral bo slivniški Unikat, mesto bo častilo s šampanjcem, vse druge prehranske in veselilne potrebščine bodo obiskovalci morali prinesiti s seboj, kajti avtohtonih tržničnih gostincev silvestrovanje ne zanima, drugega gostinca pa menda ne spustijo v svoj brlog. Bogve čigava je pravzaprav tržnica?

Glede projekta oživiljanja Zgornjega trga so svetniki soglašali, da se bodo najprej pustili temeljito podučiti s strani arhitekta Mušiča, potem bodo šele rekli kakšno pametno. Pred dokončno odločitvijo bo potrebno podrobneje seznaniti javnost in dobiti načelno soglasje meščanov in vse občinske skupnosti.

FK

PREDNOVOLETNI SPREJEM

# Tuš in Žonta »uničila« novinarje

V sredo, 7. decembra, se je v hotelu Žonta zgodilo razkošno prednovoletno kosilo: direktor Tuša Svetelšek je gostil novinarsko srenjo iz vse Slovenije. Svetelškov uvod je



Direktor Tuša Svetelšek in novinarska srenja

bil skoraj telegrafski:

-Tuš naj bi v letošnjem letu naredil 108 milijard prometa, kar pomeni 27-odstotno rast in okrog 20-odstotni tržni delež v Sloveniji, ter investiral 18 milijard v nove objekte. Za leto 2006 načrtujejo nadaljno 20-odstotno rast, 22 milijard investicij (42 objektov) ter razširitev na srbski in makedonski trg;

- Diskonti Svetelška ne skrbijo. Skupaj naj bi vzeli 10% slovenskega trga in to vsem trgovskim hišam v približno enakih odstotkih;

- EDS in trgovinske cene: nihče v Sloveniji ne more kompenzirati porasta cen živilom;

- Praznični delovni čas: nič se še ne ve, razen tega, da bo zmeda popolna;

- Tuš v Šentjurju: manjka, a ta hip zanj ni prostora.

Po tem nekajminutnem uvodu se je začelo zares: pršutova zložanka s tunino peno, špargljeva kremna juha, poširan postrvin file na koromačevi kremi, široki rezanci s tarufi in gamberi, pomarančni sorbet, telečji medaljon z jabolki in gosjimi jetri, zapečen pehtranov štrukelj, osvežilna solata, srnin file v plaščku z medeno omako, jurčkov pire, glazirana koleraba, creme bourle, lešnikova pena v čokoladni skodelici, glaziran ananas. Zraven so servirali 5 vrst odličnih vin iz različnih vinorodnih okolišev.

Po treh urah in še preden so se dokopali do sladice, je novinarska ekipa skoraj složno dvignila roke, kuharski mojster Marko Pavčnik pa si je mislil svoje.

Le kaj naklepajo v Tušu?

FK

Veseli nas, da smo lahko v letu 2005  
tudi z Vami delili srečo in zadovoljstvo  
na številnih področjih, kjer smo se srečevali.

Želimo vam lepe božične in novoletne praznike  
ter čestitamo ob prazniku naše samostojnosti.

Srečno 2006!

 **LDS**  
LIBERALNA DEMOKRACIJA  
SLOVENIJE  
Občinski odbor Šentjur

2006

**N.Si**  
**Nova Slovenija**  
Krščanska ljudska stranka



Blagoslovljen božič, zdravo 2006  
in čestitke za dan samostojnosti!

OO NSi, predsednik  
Janko Cerkvenik

**Ž  
EL  
IMO  
VAM  
VESEL  
BOŽIČ IN  
SREČNO NOVO  
LETO 2006**

**SDS**

Občinski odbor Šentjur

strankamladihslovenije

**SMS**  
www.sms.si

Čestitamo Vam ob prihajajočih praznikih in  
Vam želimo srečno in uspešno leto 2006!

Marko Diaci  
in LO SMS Šentjur

**RADIO JE UHO, S KATERIM SLIŠIMO SVET!**



**RADIO ŠTAJERSKI VAL**

VEČ KOT 50 LET PRIJATELJSKE BLIŽINE

OD CEVI DO CEVI II.

# Mirjan predsedniku vlil optimizem

Po letu dni in pol je Alpos zopet na ogled postavil eno izmed svojih pridobitev v tujini. Tokratni izlet je imel za cilj kraj Prnjavor, kjer so alpožani kupili tovarno, skupaj z regionalno novinarsko srenjo pa smo bili priča otvoritve nove proizvodne hale, ki naj bi omogočala rast tako šentjurski materi kot bosanski hčeri.



Motiv iz notranjosti tovarne



Novinarska ekipa, na čelu s šentjurskimi močmi, je bila na preži ...

Odhodnico nam je izpred Alposovega štaba zaželel Mirko Čander, ki mu je beseda pregovorno stekla, tako da ga je piarovka Urška morala nekako ukiniti, če smo hoteli pravočasno na pot. Za boljše počutje so nam dodelili še sekretarko Vladko, ki se je z zadovoljevanjem naših fizioloških potreb resnično izkazala. Seveda je bilo treba kofetke in sokece tudi nekako izločiti, kar je zahtevalo kakšen postanek. Na neki avtocestni postojanki se je urednici sosednjega štirikrat-na-mesec-čnika zgodil hecen dogodek, saj je skupaj z nekim mimoidočim »našla« pozlačeno ketnico. Pogajanja o način delitve skupne najdbe so tekla nekaj minut, vendar finta na koncu ni uspela.

Na hrvaško-bosanski meji se je začelo srečanje z novim svetom, z Republiko srbsko. Osebe na meji je nosilo embleme Bosne in Hercegovine, to pa je bilo tudi edino od BiH. Jasno je, da tamkajšnjim Srbom to ne pomeni praktično nič. Mejni policist Muharem je takoj na začetku razbil pričakovanja o etnični sfiltriranosti področja. V kratki debati je navedel, da prihaja prav iz Prnjavora in v balkansko lagodnem slogu izjavil, da je alpoška tovarna »fabričica« ter da so plače delavcev slabe. Medtem smo opazovali prizor, ko se je Muharemov kolega dobesedno topil, čeprav je bila temperatura rahlo nizka, vendar je imel v »obdelavi« platinasto lepoticico z dekoltirano precej veliko pljučno kapaciteto.

Od meje do Banja Luke je približno 50 kilometrov, vožnja pa vseskozi poteka

skozi nekakšno obcestno vas. Najbolj izstopajoče je nenormalno veliko število bencinskih postaj. Poleg tega je ogromno manjših trgovin, ki običajno domujejo v pritličnih etažah stanovanjskih hiš, opaziti pa je bilo tudi veliko kioskov – cvetličarn. Prava zmeda vlada v smislu uporabe latinice in cirilice, tako da je potrebno vsaj osnovno znanje slednje, kar npr. v Srbiji ni treba.

Na skupnem žuru alpoške uprave in

novinarjev iz obeh držav je po očitno uspešni seji alpoških nadzornikov s svojimi pevskimi vložki najbolj briljiral njihov predsednik, Franc Ban. Med novinarji mu je še najbolj pariral legendarni radijec Miran Korošec. Kot vsaka prava žurka se je seveda končalo v jutranjih urah in to v objektu za preskrbo z naftnimi derivati ...

Žal za ogled Banja Luke, v bližini katere smo bili nastanjeni, ne Prnjavora ni bilo časa. Tako smo utrip mesta spoznali na



»Velike živine«: direktorji Mirjan Bevc, Stanko Flander in Rado Marot v družbi župana Prnjavora in piarovke Urške



Alpožani so opremili vrtec v Republiki srbski

krajšem sprehodu do vrtca »Naša radost«. Na nek način podobno gesto kot lansko obdarovanje sirotišnice v Aleksincu, je Alpos ponovil tudi tokrat, le da precej bolj izdatno. V vrtcu s 100 otroki so Šentjurčani izvedli pohištveno opremo za 20 evrskih tisočakov. Če je sklepati po ostali opremi,

Republika srbska zajema 49 % Bosne in Hercegovine in je za četrtno večja od Slovenije, ima pa le 1,4 milijona prebivalcev. Ravno 14. decembra je minilo 10 let od dejtonskega mirovnega sporazuma, ki je verificiral to poldržavo. Kot zastavo uporabljajo srbsko trobojnico, srbski grb in tudi himna Bože pravde je v bistvu srbska himna. Lotili so se preimenovanja nekaterih krajev (Foča – Srbinje, srbski predel Sarajeva – Srbsko Sarajevo, itd.), vendar jih zaradi mednarodne skupnosti uporabljajo le zase. Njihova poldržavnost se izraža tudi na medmrežju, saj nimajo posebne domene, ampak večinoma uporabljajo .net.

ki ni bila spremenjena, je bilo stanje dokaj klavarno in so naši vrtci proti temu videti svetlobna leta naprej. Med majhnimi podrobnostmi je bilo zanimivo, da je imel vsak varovanec v lastnem prekatu svojo plastenko pijače, ki jih očitno nosijo od doma. Čeprav je kajenje v Sloveniji izjemno



Tudi na tokratnem obisku je bilo srbskih specialitet v izobilju

zakoreninjeno, je na jugu še toliko bolj. Edini protikadilski napis je bilo zaslediti na vhodu vrtca. Tako so recimo nemoteno vlekli natakariji v uglednem gostišču, kjer je bila večerja. Podobno se ni pustil motiti kuhar v tovarniški menzi, kjer je potekala novinarska konferenca.

Tiskovka je pritegnila celo več pozornosti kot npr. lanska v Aleksincu. So pa novinarji dosti manj spraševali. Tak je bil tudi splošen vtis o domačinih, ki nekako niso bili najbolj zgovorni, kar je verjetno odsev vojne in kasnejše hude gospodarske krize, ki jo še zdaj doživljajo tamkajšnji prebivalci.

Sama tovarna je videti kot povsem običajno tovarniško poslopje. Podobno kot v alpoški srbski tovarni je vidnost varnostnih ukrepov tu v drugem planu. Nova hala je res velika in prostorna ter daje vtis urejenosti. Med navodili na strojih so nekatera zgolj v slovenščini, tako da bo učenje jezika teklo tudi v nasprotni smeri od običajne. Malce nepričakovano je bilo med delovnimi pripomočki opaziti eno nealpoško lestev ...

Med zbrano maso se je poleg delavcev in alpoške uprave nabralo še za en avtobus delegacije iz Šentjurja, prišli pa so tudi pomembni lokalni faktorji. Dogodku je dal izjemno težo prihod predsednika vlade Republike srbske, ki ga je Mirjan Bevc povedel na ogled nove pridobitve, ki kot kaže ni bil zgolj protokolaren, saj sta se v pogovoru zadržala nekoliko dlje od časa, ki zadostuje minimalnim formalnostim. Verjetno je premier med drugim izvedel tudi, da je Mirjan že kakšni dve leti pred lanskim prevzemom tovarne preverjal teren.

Sam program otvoritve je bil dokaj jednat in preprost. Gospodična iz sarajevske podružnice agencije Pristop, ki je koordinirala scenarij (njihov šef Samir bi lahko mirne duše igral dvojnika šolskega ministra Milana Zvera), je prebrala osnovne informacije o podjetju iz »Šentura«. Po izlaganju obeh predsednikov je sledilo rezanje rdečega traku, ki ga za vsak primer hranimo na uredništvu ŠN, svečan

Prnjavor je eden izmed 12 krajev s takim imenom na področju bivše SFRJ in je od Banja Luke oddaljen 50 kilometrov proti vzhodu. Je ena izmed 63 občin in ima okrog 45 tisoč prebivalcev, v samem mestu pa jih živi okoli 17.000. Občina velja za relativno razvito in razpolaga s 4,7 mio € visokim proračunom. Šentjurska občina je relativno šestkrat bogatejša ... Morda najbolj poznano je podjetje Jelšingrad, ki izdeluje stroje in dvigala, ustanovitelj pa je nekoč upravljal tudi dvorec v sosednji občini, po katerem je potem poimenoval podjetje. Konfekcija Trim bo npr. opremljala slovensko olimpijsko reprezentanco v Peking.

Gre za multikulturno skupnost, saj v občini živijo in delujejo tudi ukrajinska, češka in italijanska skupnost. V centru mesta stoji obnovljena džamija, kjer muzejin redno opravlja svoje poslanstvo. Drugače pa so jo lokalni nestrpnosti leta 1992 pošteno poškodovali, a se to ne pozna več.

Ves prnjavorski šport ima v občinskem proračunu 100.000 €. Nekaj več kot polovico dobi relativno uspešni nogometni klub Ljubič, drobtine pa si razdelijo košarkarji, odbojkarice, atleti, borci, ...

O kvaliteti življenja v mestu dosti govori podatek, da so zaradi težav z vodooskrbo imeli ulične proteste, situacijo pa je s svojimi sredstvi nekako zakrpala španska vlada. Na drugi strani je v bližini mesta banja Kulaši, ki premore vodo z alkalnostjo 11,8 od 12 enot, z njo pa zdravijo visok krvni pritisk, revmo, kožne bolezni ... V Evropi naj bi podobne lastnosti imele samo tri vode.

Kulturni dom je, vendar kino ne obratuje. Občina je poletni hotela prodati stavbo knjižnice, lokalni radio, kje dela tudi lokalni F.K. je na kantu, televizija pa se razvija v regionalni medij. V črni kroniki je zaslediti precej umorov in bombnih eksplozij.

Lokalna specialiteta so piroge, prirejajo pa celo tekmovanje v njih konzumiranju. Največja »fešta« je prnjavorski vašar, kjer se zbere več deset tisoč ljudi.

pogon stroja za rezanje pločevine, zakuska, glasbeni nastop in navsezadnje obdarovanje prisotnih.

Na vrhuncu žurke je novinarska četica že pospravila beležnice. Mejni postopek je v senci aretacije najslavnejšega hrvaškega ubežnika potekal v malce mučnem vzdušju, ki ga je kasneje dvignil novi sopotnik, Jože Artnak.

Kakorkoli, Alposova zgodba gre kot kaže uspešno naprej. Morda se, podobno kot pri Aleksincu, razvije tudi kakšno bolj konkretno sodelovanje med Šentjurjem in Prnjavorom.

PRVIČ PROGLASILI PROSTOVOLJCE LETA

## Sabina Štarkel in Barbara Režek naj prostovoljki Šentjurja

Na svetovni dan prostovoljcev se je v kulturnem domu odvila prva prireditev Naj prostovoljec mesta Šentjur. V kategoriji do 18 let je komisija za naj prostovoljko izbrala Sabino Štarkel, v kategoriji do 30 let pa Barbaro Režek.



Nekateri izmed dobitnikov letos prvič podeljenih priznanj prostovoljcem

Prireditev se je pričela s poučno igrico, ki jo je na temo prijateljstva pripravila skupina osnovnošolcev pod pokroviteljstvom Društva za mednarodno pomoč in prijateljstvo. V nadaljevanju so za pester program poskrbeli dijaki in študentje iz Šolskega centra Šentjur ter plesna skupina Elipsa, ki jo vodi Mojca Zupanc. Punce je moč videti tudi na tekmah našega košarkarskega prvotigaša.

Gostiteljski par – Marko Tuhtar in Saška Teržan – sta svoje premierno vodenje opravila suvereno. Dodobra polna dvorana je v svoje okrilje



Barbara Režek in Sabina Štarkel

privabila tudi nekaj znanih obrazov, vendar se župan in vidnejši občinarji na prireditvi niso oglasili. Županovo odsotnost je zastopal podžupan Jože Artnak, ki je bil med drugim zadolžen za izročitev priznanj. Med posebnimi gosti večera je bila zdravnica Cvijeta Pahljina, znana kot predsednica društva Klic upanja in predsednica slovenske zveze društev prostovoljcev za telefonsko pomoč v stiski. Obiskovalcem je na dušo položila spodbudne misli o prostovoljnem delu ter dodala, da vsak prostovoljec

s svojim delom brusi in krepi svojo lastno identiteto.

Komisija, kateri je predsedovala Albina Karmuzel, ni imela posebno težkega dela, saj se je na razpis in poziv Občine Šentjur oglasilo le devet društev. V kategoriji do 18. leta so pohvale prejeli: Tjaša Kolman, Brigita Gračner, Eva Škornik, Patricija Marcen, Grega Marcen, Matija Marcen, David Kovačič, Beni Recko, Manja Frece, Katja Kosmač in Jernej Varlec. Priznanje za naj prostovoljko je iz rok podžupana Artnaka prejela 17-letna Sabina Štarkel, ki že več let aktivno sodeluje z IRFF-jem.

Malce več dela je komisija imela v skupini do 30 let, kjer so se na seznamu znašli Barbara Arzenšek, Matic Iskra, Matej Novak, Polona Miklavčič, Matej Recko, Branka Recko, Matej Drame, Petra Drame, Katja Kovačič, Suzana Drobne, Vesna Pavlinek, Mojca Zupanc, Luka Frece, Marko Rakun, Marko Vouk, Tanja Mravlak, Klemen Mlaker in Rudi Brečko. Priznanje za prostovoljko leta je domov odnesla Barbara Režek, poznana predvsem kot animatorka birmanskih skupin in spremljevalka oseb z motnjami v duševnem razvoju, ter vsestranska članica društev Ježek ter Vera in luč. Seveda so takšne prireditve pri nas zelo dobrodošle, zato jih še posebej pozdravljamo in upamo lahko, da bodo v prihodnosti postala stalnica ter s svojim sporočilom puščale sled tako tistim, ki se razdajajo s prostovoljnim delom, kot tudi drugim, ki jim za takšne drobne stvari ni mar.

bm

KOMENTIRAMO

## Prostovoljka, prostovoljec ...

*Danes, v družbi relativnega preobilja, zveni ta beseda skorajda anahronistično. Sam si pod pojmom prostovoljec predstavljam, verjetno pod vplivom ameriških filmov, samotnega jezdeca, ki v dve uri trajajoči zgodbi izgoreva zaradi velike in poštene ideje. Pa se mi zdi, da sploh ne sodim med ljudi, ki vse izmerijo z denarjem ali kakšno drugo konkretno mersko enoto; ne nazadnje sem v življenju dal skozi kar nekaj prostovoljstva, začeni z dolgimi leti ministrantstva, obiranja koloradskega hrošča in podobnih petletkarskih akcij in nato v resnih dvajsetih letih celo s celomesečnim cestnim izgrajevanjem bratstva in enotnosti. Potem je bilo mojega otipljivega prostovoljstva konec, čeprav se mi zdi, da sem bil vse življenje skorajda dežuren prostovoljec. Če se samo spomnim 16 let nazaj na šentjurski Demos: še strankarski veljaki, ki danes za svoj že utečeni predvolilni stroj porabijo poleg vsakodnevnega »prostovoljstva« tudi malo goro denarja, težko razumejo, da smo takrat funkcionirali izključno na prostovoljski pogon. Ampak tega, da je bilo pri tem kaj prostovoljstva, danes tudi pod natezalnico ne bi priznal noben »pravik« prostovoljec.*

*Sem zašel in preveč se hvalim, hotel sem le ustvariti originalen uvod v razmislek o prireditvi »Prostovoljka, prostovoljec Šentjurja«, ki se je zgodila v šentjurski kulturni dvorani na Miklavžev večer. Če pustim ob strani razmeroma skromne ustvarjalne potenciale, je z odra dobesedno lil veletok močnih besed, neskončnega altruizma, požrtvovalnosti in le oko zakrknjenega zločinca, na primer mojega kova, je ob tem lahko ostalo suho. Podvomil sem, da so mladenke in mladeniči, kar kakšnih 30 je prišlo na oder po priznanja, sami bodoči Matere Tereze ali Frančiški Asiški. Saška, Tuhtar, gospe Karmuzel in Pahljina, pa mladi igralci, plesalci in pevci, vsi so se zavrteli v silnem plesu sladkih besed o Dobroti. Ne vem, morda so res veliko postorili za soljudi, si odtrgovali od ust za lačne, izmivali rane bolnim, tolažili obupane, toda sodeč po sicer bolj skopih obrazložitvah za prvi prostovoljki Šentjurja se vendarle nisem mogel ubraniti pomisli, da gre za pretiravanje. Prva prostovoljka – hopla, spet je tu famozni IRFF – je povedala, da ima rada otroke, da rada dela z njimi ... Prav, prostovoljstvo druge tudi izvira iz verskih osnov... prav. Človeka pač nekaj mora navdihovati, da se lahko razdaja. Toda, kje so gasilci, pa erkajevci, pevci, predsedniki vseh številnih društev, športni funkcionarji in še mnogi od tistih, ki za »blažev žegen« upravljajo svoje čas? Prostovoljstvo je že prava zadeva, le bolj racionalno ga bo treba identificirati. Še zlasti, če nad njihovim uradnim rangiranjem bedita javnost oziroma občinska uprava.*

Franc Kovač

## ANKETA

# Zaznamovali so leto 2005

Po kom ali čem so si naši občani najbolj zapomnili iztekajoče se leto, katere osebnosti ali dogodki so zaznamovali tako šentjursko kot slovensko ali tudi svetovno prizorišče? Povprašali smo jih tudi o njihovih osebnih doživljanjih leta 2005. Je bilo »božje« ali »vražje«, »sveto« ali »preklete«? Kaj pričakujejo od leta 2006?

## Srečo Črep s Ponikve:



Osebnosti preteklega leta sta na šentjurskem področju Eva Kovač, zaradi prve od njenih stopnic k večnosti, ter Miha Herman, za neizmerno energijo in moč, ki jo vlaga v ljudi. Osebnost na slovenskem področju je po mojem mnenju Vesna Milek, ker dokazuje, da gresta pamet in žamet vzporedno, na svetovnem pa je to ptič, imenovan Kuga, ter vse osebnosti, ki so mu pomagale vzleteti ter nato rezati peruti. Najbolj negativna, izprijena,

smrdljiva osebnost je zame gospod Georg Bush. Ne vem, zakaj njemu ne sodijo v Haagu. Dogodki leta 2005 so v Šentjurju odprti 'Pošte', ker imaš tako vsaj kje spiti dobro kavo, za slovensko pa bi lahko rekel, da je sladkost življenja našega vsak dan manj sladka, zahvaljujoč nekaterim 'kiksom' v naši vladi. Zame osebno je bilo minulo leto 2005 lepo, doživeto in izživeto v marsikaterem smislu. Stvari se ljudem dogajajo, kakor si jih sami pripravijo. Če ima človek veliko mero optimizma, pozitivne energije, ga beseda vražje in preklete stimulirata. V 2006 si želim srečanje z orlom, ekstazo ljubezni, prijatelja, ko ga potrebujem, mir v duši ...

## Dragiša Čolović iz Šentjurja:



Uh, zdaj ste me pa dobili na levi nogi, sploh ne vem, kaj bi rekel. Ja, na osebni ravni sta moja dogodka poroka sina in rojstvo vnuka, vse drugo je bilo več ali manj v okviru šablone. Od drugih stvari sem opazil reformna prizadevanja Slovenije in v tem okviru tudi prizadevanja ministra Bručana za privatizacijo osnovnega zdravstva, kar se mi zdi v redu. Na občinski ravni je bilo veliko prometnih zastojev, kar pomeni, da se je veliko delalo. Od kod Občini denar, pa res ne vem. Omeniti moram še Mlinarjevo osvojitve Mont Everesta, kot lastnik katamarana in občasni jadralca pa seveda tudi cunami, ker sem si lahko živo predstavljal, kaj bi delalo z menoj. Osebnosti? Ne bi mogel reči, da me je kdo posebno očaral ali razočaral.

Od drugih stvari sem opazil reformna prizadevanja Slovenije in v tem okviru tudi prizadevanja ministra Bručana za privatizacijo osnovnega zdravstva, kar se mi zdi v redu. Na občinski ravni je bilo veliko prometnih zastojev, kar pomeni, da se je veliko delalo. Od kod Občini denar, pa res ne vem. Omeniti moram še Mlinarjevo osvojitve Mont Everesta, kot lastnik katamarana in občasni jadralca pa seveda tudi cunami, ker sem si lahko živo predstavljal, kaj bi delalo z menoj. Osebnosti? Ne bi mogel reči, da me je kdo posebno očaral ali razočaral.

## Jernej Leskovar s Pešnice:



Iztekajoče leto je bilo uspešno tako na svetovnem področju kot v šentjurski regiji. Končno se je uresničil dolgo pričakovani projekt izgradnje pločnika v Novi vasi, leto mi bo ostalo v spominu tudi po raznih koncertih, kot je bil na primer Cecin ali pa Šentrock, ki je tudi letos izpadel več kot le dobro. Pričakovanja za naslednje leto so precej velika. Veselim se že izpita za avto ter maturantskega izleta. Ker se ukvarjam z nogometom, pa me čakajo še

kvalifikacije za Evropsko prvenstvo v nogometu za reprezentanco pod 19 let ter ogled svetovnega prvenstva v živo.



## Nataša Čede iz Dramelj:

Mogoče je bilo to leto prelomno v mojem življenju, z veliko spremembami, drugačnosti, z veliko potrpežljivosti, tudi z nekaj razočaranji. Tri stvari so tiste, ki so to leto še posebno zaznamovale in polepšale: prijatelji, padalstvo in služba. Sama nikoli ne načrtujem želja za naslednje leto, mogoče tudi zato ne, ker

se bojim, da se mi ne bodo uresničile. Poskušam pa vsak dan izkoristi do konca, v različnih stvareh videti tisto najlepše in si z malenkostmi popestriti še tiste nekatere neprijetne trenutke. Seveda pa še vedno vsako leto pišem Dedku mrazu za kakšne nogavice, rokavice in čokolado. Kaj pričakujem od naslednjega leta? Naj bo čimbolj polno in predvsem zdravo.

## Magda Čretnik Čede iz Slivnice:



Iztekajoče se leto si bom zapomnila po ureditvi vodovoda na Slivnici ter ceste iz Šentjurja proti Gorici, zagotovo pa tudi po velikem uspehu šentjurskih alpinistov v Himalaji. Osebno je leto 2005 zaznamovalo materinstvo in rojstvo tretjega otroka. Splošno lahko rečem, da je bilo to eno najlepših in najuspešnejših v mojem življenju. V naslednjem letu pričakujem dokončanje hiše, vsekakor pa se nameravam

še bolj posvetiti vzgoji otrok.

## Slavica Gosar iz Šentjurja:



Z bilanco leta 2005 sem zadovoljna, toda za njim ne žalujem. Na osebni ravni je bil moj dogodek leta spopad in zmaga v boju z boleznijo; da po polletnem »mučenju« lahko spet verjamem vase, normalno živim in delam, to je tisto najmočnejše. Tudi na novo sožitje z vnučko ne smem pozabiti. Kot dogodki na svetovni ravni mi ostajajo v spominu Humerjeva himalajska odisejada, pa seveda nadaljevana tragedija Iraka, samomorilski napadi, cunami ... Za Šentjur, se mi zdi, so še najbolj opazne nekatere investicije: hitra rast stanovanjskih blokov Na livadi, ureditev trga Planine, ureditev krožišča na Selah ...

## Polona Tacer iz Šentjurja



Ker zelo malo spremljam, kaj se dogaja tako v domačem kraju kot tudi drugod po svetu, nimam v spominu nobenega posebnega dogodka. Zame osebno je bilo leto 2005 dobro. Diploma, služba ... V prihajajočem letu ne pričakujem nič posebnega. Če bo tako, kot je bilo do sedaj, bom zadovoljna.

## Stanka Mlinarič iz Šentjurja:

Minulo leto je potekalo dokaj mirno in še kar zadovoljivo. Glede na to, da sem zaposlena v Celju, in se tja vsakodnevno vozim, moram priznati, da sem kar malce izgubila »stik« s svojim rojstnim krajem. V spomin se mi je vtisnil zelo odmeven Šentjurski dogodek – Jurjevanje. V poletnem času me je zelo presenetilo število letalskih nesreč, ki so se zgodile po celem svetu. Za leto 2006 si želim predvsem zdravja za vse moje najbližje, ter več strpnosti med ljudmi.

[www.Sentjur.info](http://www.Sentjur.info)  
**ŠENTJURSKÉ**  
**AKTUALNOSTI**

# Šentjurska osebnost 2005

Kdo na Šentjurskem je najbolj zaznamoval leto 2005? Ponujamo vam sedem predlogov za ljudi iz različnih področij našega javnega življenja, vi pa ocenite, kdo med njimi se vam je najgloblje usedel v srce in razum! Predlagate lahko seveda tudi svojo osebnost leta.

## Aco Pepevnik, alpinist



Že vrsto let je poznan kot neutrujen osvajalec himalajskih vršacev in tudi kot »oče« šentjurskega Plezalnega kluba Rifnik. Ob 10-

letnici kluba je uspešno vodil odpravo na osemtisočaka Shisha Pangmo. Manj uspešen je kot predsednik ŠZŠ, ene izmed šentjurskih športnih zvez, ki se na življenje in smrt borita za krmilo šentjurskega športa.

## Štefan Tisel, župan



Čeprav naj bi bil nadstrankarski, brez dvoma predstavlja prvo in hkrati zelo kompleksno osebnost šentjurske politike. Za njim stoji zelo heterogena

»multipolitična« koalicija LDS + SDS + NSI, za njegove zamisli pa glasujeta tudi DeSUS in SNS. Mimo sta dve tretjini njegovega županskega mandata, ki ga označujejo diametralno nasprotno ocene; za ene je odličen župan, za druge pa »ambiciozni rokohitrec«, brez prepotrebni voditeljskih in moralnih vrednot.

## Igor Grdina, literarni zgodovinar



Je eden od najbolj pronicljivih ter ustvarjalnih šentjurskih in tudi slovenskih literarnih zgodovinarjev. Med drugim je avtor šentjurske Monografije

in knjige o Ipavcih, vrhunske študije pa

izdaja tako rekoč po tekočem traku. Na t.i. Grdinovih večerih v Knjižnici je često gost in tudi gostitelj znanih slovenskih osebnosti s področja literature. Sicer je poznan kot nedostopen in rahlo vzvišen genialec.

## Janez Šmid, zdravnik



Je prejemnik najvišjega občinskega priznanja »Častni občan«. Počasi a vztrajno se mu izteka kariera priljubljenega planinskega zdravnika. Je aktivni udeleženec

planinske javne scene, letos pa je muzeju (in Planini) podaril zbirko etnoloških predmetov, ki jih je zbral na širšem območju Planine.

## Mirjan Bevc, generalni direktor Alposa



Bevc sicer živi v Avstriji, toda je nesporno prva osebnost vodilne šentjurske firme, ki reže kruhokrog 700 delavcem. Alpos je v zadnjem času veliko investiral v posodabljanje svoje tehnologije, odprl obrate v Krajini srbski, Srbiji, na Poljskem, in se na področju cevarstva in aluprogramov uspešno kosa z evropsko konkurenco. Na šentjurski lokaciji sicer ne ustvarja omembe vrednega števila novih delovnih mest, ima pa razumevanje za sponzoriranje domače kulture in športa.

## Anžej Dežan, pevec

Mladenič, ki še nima mature, a se ga je že prijala slava pop zvezdnika. Je



že renomiran pevec (zmagovalec Melodij morja in sonca, potegoval se bo za nastop na Evroviziji ...), na nacionalni televiziji voditelj oddaje Jasno in

glasno, na šentjurski sceni je sicer navzoč nekoliko manj. Za nekatere je pravi idol, za druge zgolj šminker.

## Mirko Kovač, lastnik asfaltne baze v Planinski vasi



Kovač že vrsto let vznemirja šentjursko javnost s svojo asfaltno bazo. Za ene je rešitelj, ki je ponudil dobra delovna mesta in načel asfaltni lobi, za druge

je brezobziren onesnaževalec okolja in kršilec predpisov. Letošnje pravne prekucije okrog gradbenega dovoljenja za bazo so veliko doprinesle k njegovemu imidžu.

## Kako boste glasovali?

Glasujete tako, da na glasovnici za imeni kandidatov zapišete, katera mesta jim prisojate. Za imenom vaše osebnosti leta 2005 zapišete številko 1, druge osebnosti št. 2, tretje št. 3 itd. do konca.

Originalni glasovalni listek z vsemi izpolnjenimi rubrikami pošljite najkasneje do 20. januarja na naslov uredništva ŠN. Za tajnost podatkov in izvedbo akcije jamči Uredništvo.

Osebnost leta tudi na  
[www.Sentjur.info](http://www.Sentjur.info)

## Glasovnica za naj osebnost leta

Aco Pepevnik, alpinist .....  
 Štefan Tisel, župan .....  
 Igor Grdina, literarni zgodovinar.....  
 Janez Šmid, zdravnik .....  
 Mirjan Bevc, generalni direktor Alposa .....  
 Anžej Dežan, pevec .....  
 Mirko Kovač, lastnik asfaltne baze v Planinski vasi:  
 Vaš predlog: .....

POŠILJATELJ: \_\_\_\_\_  
 NASLOV: \_\_\_\_\_

izreži in pošlji



Pokrovitelj akcije so Trgovine Jager

Trgovine Jager bodo šestim izžrebanim glasovalcem podarile darilne bone po 10.000 SIT.

v.i.p.

# SCENA

Občinski svet tako ali drugače



Proračunsko razsvetljenje ...



Složna - pri koritu

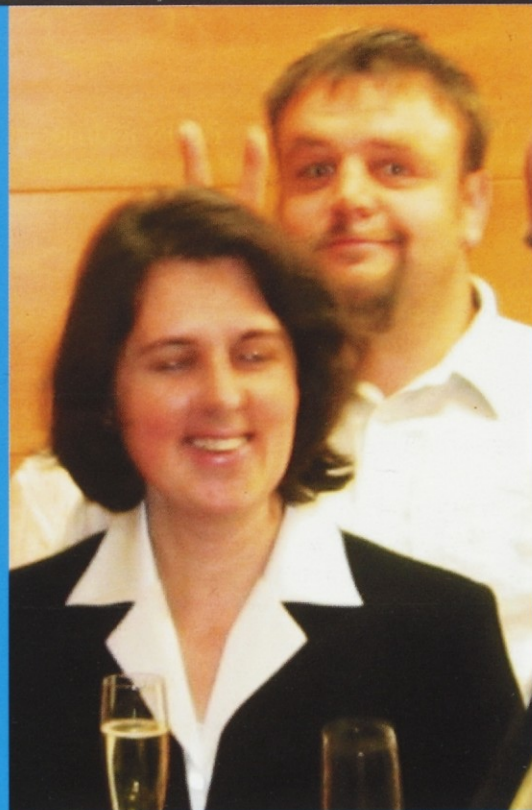

Mladi so pol hudiča ...

Sprava na žuru v Hruševcu



Čuj Miklavža sva pa dobro zjebala...

Seja mestnega sveta



A ti bi rad bil grof?

Žur v Hruševcu

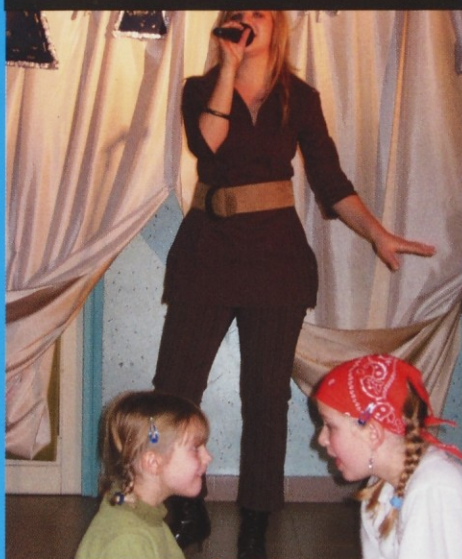

Misliš, da je dobra za EMO?

Odbojka na Ponikvi



To bi lahko počela do jutri ...

Predstavitve Katje Andrinek



Venera in Valentin



## ŠENTJURSKI PREDNOVOLETNI UTRIP

# Od jasic do silvestrskega poljuba

Tudi Šentjur je že popolnoma zajela prednovoletna mrzlica. Prejšnji teden so razni zaključki napolnili šentjurske lokale; Žonta je bila praktično vsak dan nabito polna, dosti različnih skupin je bilo tudi pri Bohorču, nadpovprečno obiskani so bili razni bari; od vse bolj popularne Pošte do vračajočega se Puba. No, ŠN se niso potikale samo po kafičih, temveč so nekaj prednovoletnega utripa skušale v »besedo in sliko« ujeti tudi na terenu.

## Jaslice v garaži

Društvo Vedež je minuli četrtek v Zgornjem trgu organiziralo odprtje jasic, ki so jih izdelali njihovi člani. Bojda z namenom, da se ob njih v prazničnih dneh ustavijo vsi, ki iščejo navdih, sproščenost in mir. Jaslice so



že drugo leto postavili v garažo poleg hiše, kjer je donedavno prebivala gonilna sila društva, Zdenka Jagodič. V sam umetniški vtis in smisel tovrstnega početja se ne gre spuščati, omeniti pa kaže za četrtkovo popoldne skorajda pretirano razgiban kulturni program. Prvič se je javno predstavil Mešani pevski zbor Zgornji trg, ki že nekaj mesecev vadi pod vodstvom Tine Pečar. Za dodatno pevsko porcijo so poskrbele ljudske pevke iz Dobrine, s kulturnim programom pa so se predstavili učenci OŠ Franja Malgaja, ki jih je med kakšno 30-glavo publiko opazoval ravnatelj Gradišnik.

## Dedek Mraz na Ponikvi še vedno zakon

Na odru KD ga je pričakala Kekčeva igralska ekipa z za otroški avditorij kar prezahtevnim preigravanjem Kekčeve zgodbe, dvorana pa je pokala po šivih od množice ponkovskega



naraščaja. Če je sicer dobro odigrana Kekčeva zgodba morda malo zgrešila svoj cilj, ga ni zgrešil Dedek Mraz. V odlični in posodobljivi predstavi – pripeljal se na primer ni z jeleni termveč kar z avionom, zaradi megle je celo zgrešil Ponikvo in se je obrnil tam nekje nad Poljčanami – z improviziranim kramljanjem in karaokami, vse pač v stilu

prijaznega Dedka Mraza, ki ga tudi pod razni ni noben mačel zamnjal z Miklavžem ali Božičkom, je osvojil vse staro in mlado.

## Alpoški žur za Šentjur

Alpos poleg vseh uspehov vse bolj utrjuje tudi imidž v šentjurskem družbenem prostoru. V petek zvečer so v hruševski dvorani organizirali druženje vseh sedanjih in nekdanjih delavcev, v soboto dopoldne pa so že tretjič organizirali otroški »Žur za Šentjur«. Tudi letos so otrokom ponudili bogat program, na čelu katerega sta bila pevka Romana Kranjčan in kajpada Dedek Mraz. Prireditev je imela tudi lokalni pečat; pel je otroški zbor šole iz Hruševca, predstavil se je Plesni val, veliko zanimanja je požel tudi



Anžej Dežan. Navdušili so tudi šentjurski košarkarji, ki jih sponzorira Alpos. Otroci so se skupaj z žogami največ vrteli okrog Jimmija Hunta. Poskrbljeno je bilo tudi za delavnice, na katerih so izdelovali novoletne okraske. Alpos se je tokrat znova izkazal tudi z dobrotelstjo, saj je predsednik uprave Mirjan Bevc predstavni celjskega materinskega doma podaril vrednosti bon za milijon tolarjev.

## RK in KS Šentjur za starejše občane

Predpraznična prireditev za starejše občane, ki so jo pripravili obe šentjurski KS in Krajevni odbor RK me je po svoje prizadela, morda tudi zato, ker tudi sam že skorajda spadam v kategorijo občanov, ki jim je bila namenjena, in sem jo doživljal nekoliko bolj neposredno. Moramo starejši občani res »praznovati« nekoliko drugače, da ne rečem manj zahtevno in sami zase? Da s svojimi tegobami ne bi zagrenili praznike cvetoči polnosti življenja? Da, moderni čas zahteva getoizacijo »nekoristnih«. Kar odhajajoča generacija očitno sprejema in je nazadnje prav hvaležna tudi za tovrstne pozornosti. Pa čeprav so bile uvodne govorance politikov le podpovprečna predbožična samopromocija, zgodba o deklici Mini (Klub Smeh), ki je iskala svojo ververico, otročja, nekaj



otroških glasbenih nastopov zelo naivnih in življenjsko utrujen prihod pevskega zbora Doma starejših občanov na oder prav shriljiv. Toda zunaj v avli so nas čakale nasmejene prostovoljke z obloženimi pladnji, polnimi kozarci ... Dobrotelost ima vedno svojo vrednost. Toda pri izvedbi programa morda le ni potrebna.

## Miklavževanje v Planinski vasi

V Planinski vasi v cerkvi Svetega Miklavža že kakšnih deset let zapored prirejajo miklavževanje, glavna organizatorja pa sta od vsega začetka Mojca Nuč in Niko Koželj. Letos je Miklavža pričakalo kar lepo število otrok in njihovih staršev, večina iz planinskega in šentviškega konca, nekaj tudi od drugod.

Ob petih popoldan na Miklavžev večer so se otroci in njihovi starši zbrali v cerkvi Svetega Miklavža in nestršno pričakovali vrhunec. Pred tem se je zbranim predstavila skupina otrok z igro Kdo bo zmagal. Nastopajoče je na igro pripravila Mojca Nuč, otroška pevka skupina pa je zapela pod vodstvom Mateja Romiha. Ob petju so tako otroci dočakali Miklavža, ki v Planinsko vas ni prišel sam, spremljali so ga namreč parkeljni in angeli. Darila sta mu letos pomagala nakupovati Niko Koželj in Irena Vodeb, denar zanje pa so v večini prispevali starši, nekaj tudi sponzorji: Krajevna skupnost Planina, Tajfun ter Julka Kovač. Miklavž je darila razdelil še nastopajočim otrokom, porednim pa ob darilu dodal šibo. Tako za otroke kot za starše je to lep dogodek, saj se vsako leto radi odzovejo miklavževanju in pripeljejo svoje otroke k Svetemu Miklavžu. Organizatorja sta v primerjavi s preteklimi leti letos nekoliko poenostavila dogodek, vseeno pa jima sama organizacija ostaja v veliko veselje.

Polonca Jazbinšek

## ŠENTJUR - SK - A RIM - A - NA KRONIK - A

I

V POGUMNEM TISOČLETJU  
MINILO JE ŽE PETO LET;  
V LIK KONJENIKA CVETJU  
NE LJUBI SE MU VEČ CVETET.  
KOL'KO UR  
ŠE ŠENTJUR  
BO JEČA NARODOV, KULTUR?

II

NAJPRĚJ NA ZDRAVJE TISLA  
NAZDRAVIMO ZA ABRAHAM!  
KAR JURIJ VZEL BREZ SMISLA  
JE KRAJEM, ON ZDAJ VRAČA NAM.  
GOSPODAR  
NAJ DENAR  
IMA, A NAM JE ZDRAVJE DAR!

III

ZA CESTE IN KROŽIŠČA  
MU BOJO ŠE HVALEŽNI VSI,  
RAČUNSKA PA SODIŠČA  
MORIT NAJ NEHAJO LJUDI!  
NAJ POVSOD  
TEMNA POT  
BO, TUDI V DOLG V NASLEDNJI ROD!

IV

ZA REVNE NAJ OBČANE  
SKRBI ŽUPAN NAJ DRAGI NAS!  
PLANINA NAJ GOR VSTANE,  
ASFÀLT PREKRIJE VAS!  
RAD' MA NAJ  
RODNI KRAJ,  
A DRUGIH NE POZABI NAJ!

V

MU ČOKL IN DIACI  
NE DASTA ŠE PONOČI - SPAT.  
NI SMISLA DEMOKRACIJ,  
ČE NAS IMA ŽUPAN VSE RAD.  
TUDI ON  
ZA MIL'JON  
BO ZNIŽAL SVOJ MLADINSKI TON.

VI

DENARJA S KONJUNKTURE  
ZMANJKUJE, KJE SE VZAME NAJ?  
OD ŠPORTA AL' KULTURE,  
VSEH INSTITUC'JONALNIH KRAJ?  
ALPOS NAJ  
VRNE ZDAJ  
NAM DOLG, DA BO NA ZEMLJI RAJ!

VII

ZDAJ GREMO IZ ŠENTJURJA,  
KI ZIME SE KOT ŠVAB BOJI;  
DA GA ŠE GRIPA KURJA  
Z BALKANA V ZDRAVJU NE DOBI.  
NAJ MU DAN  
BO IZBRAN  
NAŠ ZGORNJI TRG ZA KALEMEGDAN!

VIII

NA PONIKVI ŽELEZNI,  
NAJLEPŠI NAŠIH KRAJEV CVET,  
NAJ LE NE BOJO JEZNI,  
ČE DAN' JIM ŠOLO NI IMET'!  
PRIŠEL DAN  
BO KRASÀN,  
ŠELE KO BO KORŽE ŽUPAN.

IX

ŠENTJURČANI V POVPREČJIH  
ISKAT' RES NIMAMO VEČ NIČ.  
PONOSNIH HLAPECV VEČJIH  
USTVARIT MORE NE HUDIČ.  
TRDEN MRAZ,  
STROG UKAZ,  
OKOVI SO NAKIT, OKRAS.

X

ZDAJ SREČNO NOVO LETO  
NAJ OBČINI ŠE ZAŽELIM.  
PROSTOST ŠE NEODVZETO  
POKLANJAM VAM ZARADI RIM.  
ZOPET IST'  
VAM KRONIST  
PODALJŠAL CAJHNG JE ZA LIST.

# FOTO 5-er

Peter Žmaher s.p.

Cesta Kozjanskega odreda 16, 3230 Šentjur

Telefon: 03/ 749 26 00, Gsm: 041 687 950



Vesele božične in  
novoletne praznike

- Izdelava in predelava zlatega nakita
- Poročni prstani
- Popravila zlatega in srebrnega nakita
- Graviranje
- Prodaja vseh vrst ur

Vesele praznike!

V TRŽNO PRODAJNEM CENTRU

Šentjur, Drofenikova 16,  
tel.: 03 749 20 30,  
tel.: 03 579 40 49



**ZLATARSTVO**  
Milan Gajšek s.p.



**Veseli Božič in srečno v letu 2006 vam želi ...**



**elektro bum**

trgovina z elektromaterialom

Drofenikova ulica 16, 3230 Šentjur  
tel.: 03 749 09 50, fax: 03 749 09 51



**anton selič s.p.**

elektroinstalacije in trgovina

Ulica II. bataljona 16a, 3230 Šentjur  
tel.: 03 746 21 00, fax: 03 746 21 29  
e-mail: elektrobum@siol.net



že za 2,350 SIT

### MINILUČKE - UTRIPAJOČE 230V

Z 8-programskim utripalnikom  
180 žarnic - 7m + 2m priključne vrvice  
barve: bistra, modra, rdeča, rumena in multicolor



40 žarnic = 2,350 SIT

### VERIGA 40 ŽARNIC

stalna svetloba - neutripajoče  
40 žarnic dolžine 14m,  
barve: bistra, modra, rdeča, multicolor, bela



90 lučk = 4,990 SIT

### UTRIPAOČE MINI LUČKE - 90 LUČK

za zmanjšano uporabo, vodotesne z gumirj kablom, žarnice ščitene s kapico, vodotesni 8-programski krmilnik, šuko vtič (max. 50m)



20 žarnic = 299 SIT

### NAVADNE LUČKE - SVEČKE

pakirane v škatli 20/35/50/100  
barve: bistra, modra, rdeča, multicolor



dvožilna od 370 SIT

### SVETLEČA CEV

za zunanjo in notranjo uporabo,  
dvožilna cev 45m, režemo lahko na vsak 1m,  
trožilna cev 44m, s krmilnikom dosežemo  
efekt potujoče svetlobe

# Osvetlite si praznične dni!

Svečke, svetlobni motivi in mini lučke po izjemnih cenah!

# THE ŠENTJURSKA ŠIFRA

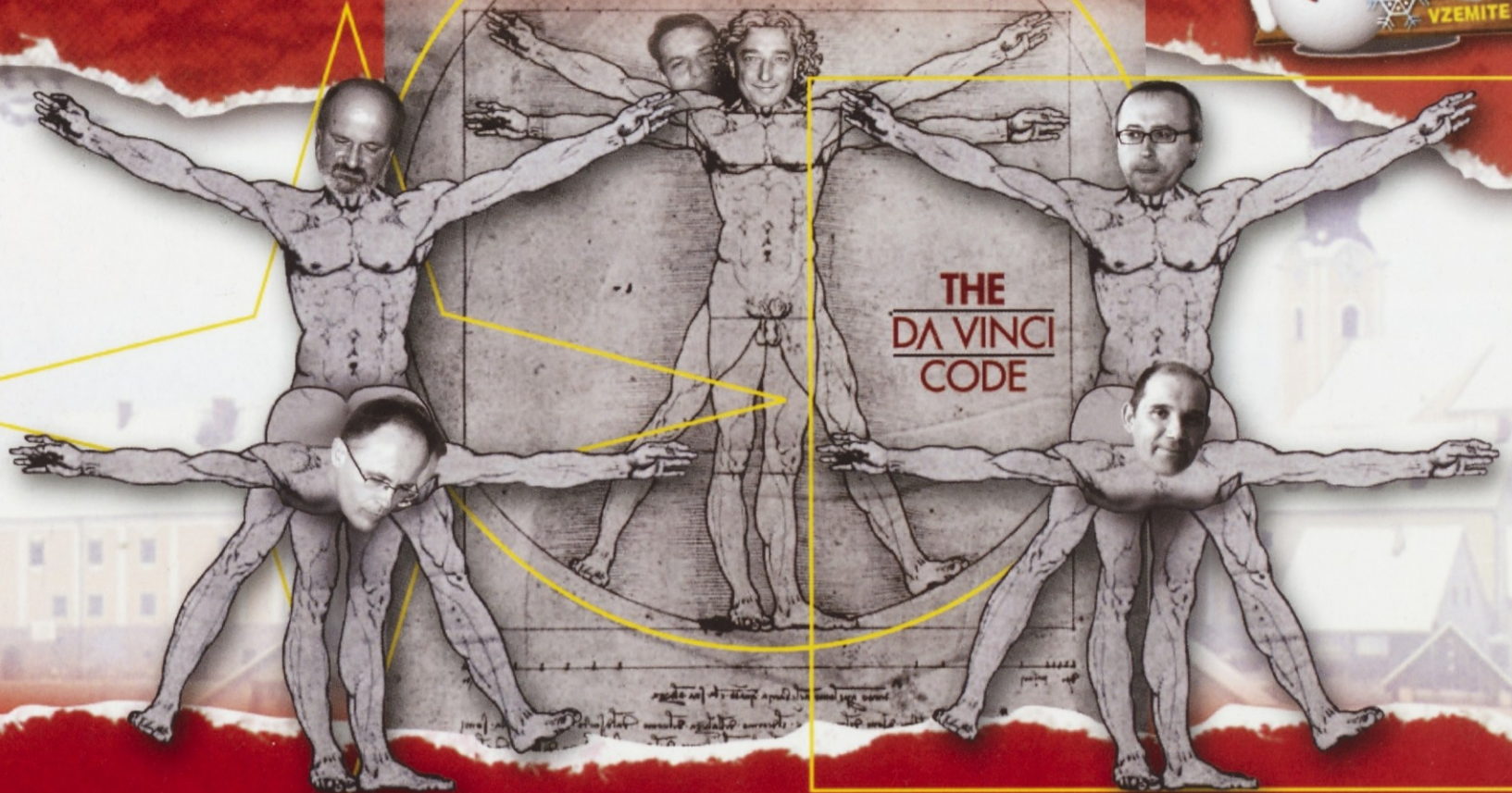

Januar	Februar	Marec	April	Maj	Junij
1 2 3 4 5 6 7 8 9 10 11 12 13 14 15 16 17 18 19 20 21 22 23 24 25 26 27 28 29 30 31	1 2 3 4 5 6 7 8 9 10 11 12 13 14 15 16 17 18 19 20 21 22 23 24 25 26 27 28	1 2 3 4 5 6 7 8 9 10 11 12 13 14 15 16 17 18 19 20 21 22 23 24 25 26 27 28 29 30 31	1 2 3 4 5 6 7 8 9 10 11 12 13 14 15 16 17 18 19 20 21 22 23 24 25 26 27 28 29 30	1 2 3 4 5 6 7 8 9 10 11 12 13 14 15 16 17 18 19 20 21 22 23 24 25 26 27 28 29 30 31	1 2 3 4 5 6 7 8 9 10 11 12 13 14 15 16 17 18 19 20 21 22 23 24 25 26 27 28 29 30
Julij	Avgust	September	Oktober	November	December
1 2 3 4 5 6 7 8 9 10 11 12 13 14 15 16 17 18 19 20 21 22 23 24 25 26 27 28 29 30 31	1 2 3 4 5 6 7 8 9 10 11 12 13 14 15 16 17 18 19 20 21 22 23 24 25 26 27 28 29 30 31	1 2 3 4 5 6 7 8 9 10 11 12 13 14 15 16 17 18 19 20 21 22 23 24 25 26 27 28 29 30	1 2 3 4 5 6 7 8 9 10 11 12 13 14 15 16 17 18 19 20 21 22 23 24 25 26 27 28 29 30 31	1 2 3 4 5 6 7 8 9 10 11 12 13 14 15 16 17 18 19 20 21 22 23 24 25 26 27 28 29 30	1 2 3 4 5 6 7 8 9 10 11 12 13 14 15 16 17 18 19 20 21 22 23 24 25 26 27 28 29 30 31

\* TRGOVINSKE STORITVE \*  
\* KAMNOLOM \* POSREDNIŠTVO \*

# JIMMY

Franc ŠKOBERNE s.p.  
Cesta na Brdo 5, 3230 Šentjur

Tel. 03/ 574 16 68  
Gsm: 031/ 30 09 50

Želi vsem poslovnim partnerjem in vsem občanom lepe božične praznike in uspešno novo leto 2006



## OPTIKA GLEŠČIČ

GLEŠČIČ BORIS, s.p.  
Gregorčičeva 4, 3000 Celje

### OČESNA AMBULANTA

Ul. Leona Dobrotinška 5,  
3230 Šentjur, tel.: 03/ 746 24 50



Največja in najkvalitetnejša izbira okvirjev z ENO do DESETLETNO GARANCIJO!

# Srečno 2006!

**supermarket JAGER Šentjur** JAGROS d.o.o.  
www.trgovinejager.com



tel.: 03 717 23 50

### VSE ZA BIFTEK

169,90  
249,90  
674.-

Ljutomersko maslo, 250g  
Ljutomersko surovo maslo 1,5kg  
Toast kruh Jager, 500g  
Bifteki, 300g

### targa EIO

ELEKTRO 2000W

Professionelle Bodenpflege  
Professional Floorcare

Sesalnik Eio Targa, 2000W, LCD prikazovalnik (3x kontrola: moč, polnost vrečka, filter), vrečka 4,5L, električna stepalna krtača, kovinska teleskopska cev, navijalec kabla, regulator moči na sesalni ročki, 2 LETI GARANCIJE.

**19.999.-**

**3.499.-** 1kg  
**289.-** 1kg

Pljučna zanjir z njeno, 1kg  
Zelje za sarmo Brumec, 1kg

**IZJEMNA CENA**

### Perfecto Italia

**12** PIZZE PIZZES

**3.990.-**

Posoda 12-delna Al Italia, 12-delna

## BOŽIČNI KONCERT GLASBENE ŠOLE

# Pesem naj ne pomeni, pesem naj bo ...

... in bilo je veliko pesmi in seveda glasbe, saj je minuli četrtek v šentjurskem kulturnem domu potekal božični koncert, ki ga je priredila Glasbena šola Skladateljev Ipavcev Šentjur.

Dvorana je bila polna poslušalcev, med katerimi je bilo največ ponosnih staršev mladih glasbenih upov in nekaj drugih ljubiteljev glasbe. V skoraj dvournem koncertu se je predstavilo kar 108 nastopajočih, ki so se pod vodstvom svojih mentorjev lep čas intenzivno pripravljali na koncert. Vsekakor so imeli kaj pokazati, saj so vsi po vrsti prejeli bučne aplavze zadovoljnega občinstva.

»Zima je že potrkala na vrata in v tem času ni nič lepšega kot pesem,« je v uvodnem pozdravu publiko nagovorila Tina Pečar, ki je povezovala celoten program. Napoved nastopajočih je dobro začinila z zanimivimi mislimi znanih mož, hkrati pa je v programu

odigrala Tjaša Jenič. Zalo Oblak je Pečarjeva v predstavitvi najavila kot pravo virtuozinjo na violini. Agata Nuč in Nuša Videc sta se predstavili v duetu flavt, za njima pa še Gregor Majcen na klarinetu. Da lahko ima harmonika dva obraza, sta dokazala naslednja nastopa; občinstvo je najprej z diatonično harmoniko navdušil Grega Kobal in s poskočno »Ko harmonika zapoje« požel enega bučnejših aplavzov. Malo bolj umirjen obraz harmonike je kazal kvartet harmonik z Menuetom v G-duru.

Še bolj glasno je postalo v dvorani z nastopom tolkalne skupine, publiko je umirila šele Doroteja Tanšek na klavirju z znano nežno Offenbachovo



Najmlajši nastopajoči so bli božično napravljeni

sodelovala tudi kot zborovodkinja. Na začetku je dvorana prisluhnila solopetju Martine Zapušek, ki jo je na klavirju spremljala Katarina Arlič Leban. Nato so oder že napolnili z malčki iz Otroškega pevskega zbora, ki so vsi po vrsti imeli rdeče božične kapice ter vsak svoj instrument. Zapeli so ljudsko »Snežinke, bele zvezdice« in »Pokukala luna« od Janeza Bitenca.

S flavto sta se predstavili Katarina Arzenšek in nato še Laura Dimec. Žan Kovačič je na klavirju zaigral skladbo Rudolf z rdečim noskom. Sledil je nastop Maruše Langus na violini ter Kaje Romih, ki je na flavti zaigrala znano angleško božično pesem z naslovom »Deck the hall«. Mladi Žan Kovačič se je predstavil kot vsestranski glasbenik, saj je zaigral še v duetu klarinetov skupaj s Patricijo Salobir. Bachovo »Jesu, the joy of man s desiring«, je na klavirju

melodijo »Barkarola«. Sledila sta nastopa komorne godalne skupine in kitarkega ansambla. V triu saksofonov so se predstavile Sabina Šolinc, Eva Horvat in Lucija Arzenšek, zadnji solo nastop pa je v tem večeru pripadal Marjetki Karner, ki se je predstavila na klavirju s skladbo Čajkovskega, »April«.

Za konec sta publiko navdušila še dva orkestra; najprej harmonikarski pod vodstvom dirigenta Bojana Drakslerja, nato pa še mladinski pihalni orkester, ki je postavil piko na i že tako prijetnemu koncertu. Nastopili so v rahlo okrnjeni zasedbi, dirigiral pa je Boštjan Jager. Ob Brownovi »I got you« so si vsi člani nadeli sončna očala, čisto na koncu pa je prihajajočemu božičnemu času obvezno sledil zdaj že zimzeleni »Jingle bell rock«.

M. K.

## OTROŠKI PARLAMENT

# Uničiti tabuje

Tabuji – teme, ki se jih javno ne izpostavlja, stvari, ki naj se ne bi počele. To je bila tema 16. otroškega parlamenta občin Šentjur in Dobje. Razprava je potekala v veliki sejni dvorani Občine Šentjur, vodili so jo predsednica parlamenta Doroteja Tanšek iz OŠ Slivnica in njena pomočnika Polonca in Gašper.

Pred začetkom otroškega parlamenta smo lahko prisluhnili kratkemu koncertu, ki so ga priredile tri učence Glasbene šole Šentjur. Po nastopu so učenci vsake šole predstavili teme, o katerih so se pogovarjali pri pouku, in pokazali plakate, ki so jih izdelali. Sodelovale so šole iz Slivnice, Ponikve, Dramelj, Planine, Šentjurja, Hruševca, Dobja, Blagovne in Šolski center Šentjur. Tabu teme, ki so prevladovala, so bile nasilje, spolnost, odvisnost, samomori, bolezni, ločitev in drugačnost. Učenci iz OŠ Ponikve so povedali: »Tabuji so stvari, o katerih moramo govoriti, tudi če nočemo. Starši in učitelji bi morali spodbujati otroke k pogovoru, saj si mladi sami dostikrat ne upajo spregovoriti, ker jih strah ali sram.« Srečo Črep, učitelj zdravstvene vzgoje na osnovnih šolah, je povedal: »Eden izmed rastočih problemov pri mladih je osamljenost, pogosto zaradi drugačnosti. Drugačni smo lahko zaradi poškodb, bolezni ali našega prepričanja. Vendar, kdo lahko sodi, kaj je prav? Niti Bog ne more.« Spregovoril je tudi o tem, da smo danes ljudje usmerjeni le še v svojo osebnost korist: »Pred desetimi leti nisem opazil toliko nasilja, zdaj pa, česar ne moremo imeti, dobimo z nasiljem.«

Naslednja gostja, Damjana Podkrajšek, je predstavila internetno svetovalnico tosemjaz.net, kamor lahko mladi, ki so v težavah ali potrebujejo nekoga za pogovor, pošljejo svoja vprašanja. Odgovarjajo jim strokovnjaki in drugi mladostniki. »Uporabniki so tisti, ki upajo,« je povedala Damjana in dodala: »Mnogi otroci in najstniki, ki si želijo rešiti svoje težave, si o njih ne upajo spregovoriti nikomur drugemu razen nam, saj vedo, da v naši svetovalnici ostanejo popolnoma anonimni. Najpogostejše najstniške težave so motnje hranjenja, spolna zloraba, depresija in najstniške nosečnosti.«

Predstavnica kriminalistične policije je poudarila, da se 80% zločinov nasilja zgodi v krogu družine in da je zato otrokom o tem še težje spregovoriti, vendar: »Vsak otrok želi takšno dogajanje še isti trenutek prekiniti, mi odrasli smo jih dolžni zaščititi.«

Prišli sta se tudi članici društva Materina dušica, ki sta predstavili hišo zavetja: »Namenjena je vsem otrokom, ki živijo v neurejenih družinskih razmerah. Vsem, ki želijo spregovoriti o težavah, a imajo zato slabo vest. Otroci morate biti pogumni. Mi smo tu, da vam prisluhnemo, da vam podamo roko, da shodite iz težav.« S podobnimi mislimi sta se pridružili predstavnici centra za socialno delo. Spregovorila je še Petra Romih, dekle, ki je že od rojstva invalidno. Povedala je, da jo družba sprejema takšno kot je, čeprav je to včasih težko: »Morate biti trdni, ne smete se vdati. Za vsak problem se najde rešitev.«

Na koncu so otroci izvolili tri predstavnike za regijski parlament: Tajo Jelen, Dorotejo Tanšek in Roka Škera, ter sprejeli sklepe, ki jih bodo posredovali naprej. Najpomembnejši so bili: ne smeš si preveč vzeti k srcu tujega mnenja, pomembno je prijaviti vse zlorabe, naj te ne bo sram povedati svoje mnenje, pomagati prijatelju v stiski, in predvsem, vedno se je potrebno nekemu zaupati ter se sprejeti takšnega, kakršen si.

Po koncu debate so se otroški parlamentarci preseli v Ipavčevo hišo, kjer jih je sprejel župan Štefan Tisel.

K. Š.

MIKLAVŽEV KONCERT KRESNIC

## V Gorici obdarovale pevke

Pevke Ženskega pevskega zbora KD Gorica pri Slivnici na Miklavževem koncertu pod novim imenom – Kresnice

Drugo decembrsko nedeljo smo se pevke Ženskega pevskega zbora oz. bolj vokalne skupine iz Gorice po dolgem času zopet pokazale na odskih deskah kulturnega doma v Gorici. In da smo bile pogrešane ali vsaj zaželeno, je dokazala skoraj polna dvorana kulturnega doma v Gorici.

Pevke smo si na intenzivnih vajah teden pred koncertom nadele dolgo pričakovano in predvsem glede dolžine bolj praktično ime. Postale smo Kresnice. Med vsemi možnimi predlogi, ki so padali pri »nevihti možganov« na »intenzivnem« večeru, od štorkele, žab, slavčkov, jezernic, jezerjank, kresničk do kresnic, so prevladale slednje. Pevke smo se za to ime odločile tudi zaradi

je to mir, V miru živeti. Zadnji dve pesmi nas je na klavirju spremljal Nejc Rosenstein. Na pomoč pri obdarovanju smo poklicale tudi folklorno skupino in pevce Rokovnjače iz Naklega, ki so dodobra poživali, »navetрили«, »poglasnili« celotno prireditev. Po mnenju poslušalcev smo se pevke v glasnosti naših gostov kar malo izgubile, čeprav so pohvalili naše kvalitetno petje, najbolj izviran komentar pa je gotovo bil: »Ve pa niste bile samo ringaringaraja!«

Dvorana slivniškega doma kulture je tako zopet zaživela tudi kulturno, »domače« kulturno, po prireditvi seveda tudi zabavno – pevke so gostom pripravile skromno pogostitev, da je glas spet stekel, da so lahko zapele



Slivniške pevke so prvič nastopile pod novim imenom

svetle sporočilnosti, ki jo to ime nosi. Kresnice veljajo namreč v slovanski mitologiji za ženske, ki so ob kresu (ob začetku poletja) hodile po hišah in ljudi obsipale z željami o dobri letini; tako pa si tudi Kresnice želimo, da bi s petjem obdarovale naše poslušalce in v njih prebujale prijetne občutke.

In prvi trenutek obdaritve je nastopil v Miklavževem tednu, ko smo Kresnice zamenjale vloge decembrskih moških obdarovalcev (Miklavža, Božička in dedka Mraza), kot je to povedala povezovalka programa Barbara Gradič Oset, in poslušalcem podarile šest pesmi: Preljuba moja sosedka, Predica, Vsi so prihajali, Dekletom, Kaj

še nekaj pesmi skupaj z njimi. Pevke so se zopet znašle v vlogi nastopajočih, gostiteljic, organizatork. Večina bremena je, kot se največkrat zgodi, padla na ramena pevovodkinje Metke Bevc in predsednice Saše Jagodič. A breme bi skupaj z ostalimi pevkami gotovo lažje nosile, če bi naletele na odprta vrata pri lastnikih oz. upravljavcih kulturno-gasilskega doma, ne le glavnih vrat, koder so prihajali gostje in koder je vedno vse v najlepšem redu, ampak tudi stranskih, ki bi morala biti odprta pred prireditvijo, da bi lahko organizator umirjeno in namenu primerno poskrbel za prireditev.

Nina Gradič

GOSTOVANJE PEVCEV IZ ŠENTVIDA

## Zarja uspešna v Laškem

Ravno na Prešernov rojstni dan, 3. decembra, je bila v Laškem regijska revija zborov z naslovom Sozvočenja od Celja do Koroške. S šentjurske občine se je revije udeležil Mešani pevski zbor Zarja iz Šentvida pri Planini, vstopnico zanjo pa si je pridobil na letošnji Jurjevi reviji. Prireditev je povezovala Šentjurčanka Anita Koleča.

Na regijski reviji, ki jo je priredila predstavila Martina Zapušek laška enota Javnega sklada in Tone Tisel ter požela bučen za kulturne dejavnosti, se je aplavz. Strokovna komisija predstavilo devet zborov, vsak v sestavi Marka Vatovca in



Šentviški pevski zbor je v Laškem požel pozitivne kritike

pa si je moral izbrati temo, na katero so se navezovale zapete pesmi. Poleg MePZ Zarja so se revije udeležili še ŽPZ Prevalje, Družina Breznik iz Pameč, MePZ Šmartno ob Paki, MoPZ Vres Prevalje, ŽPZ Radlje ob Dravi, MePZ Zreče, Savinjski komorni zbor in MePZ Koral Laško, ki se je ob zaključku predstavil s odlomkom iz opere Miklavž prihaja in s tem popestril dogajanje.

Tema šentviškega zbora, ki je zapel štiri pesmi, so bile 'cvetoče note' – Rože v slovanski zborovski pesmi. V zadnji izmed skladb sta se v vlogi solistov

Urše Lah je za najboljšega izbrala zbor iz Prevalj. Čeprav v Ljubljano ne potuje Zarja, so pevci iz Šentvida pri Planini po mnenju strokovne komisije svoje delo opravili odlično. Pozitivne kritike je bil še posebej vesel zborovodja Matej Romih, vsekakor pa mu bo le ta v veliko motivacijo za naprej. »Našega uspeha sem res vesel. Edino, kar je motilo komisijo, je bil nekoliko prelahek program, vendar so bili zelo zadovoljni z našim zvokom in interpretacijo,« je nastop komentiral Matej Romih.

P. J.

### PEVSKÉ VESTI

#### Anžej na Emi

Komisija javnega radiotelevizijskega zavoda, ki se ukvarja z izborom nastopajočih na prireditvi EMA 2006, je med 107 kandidati med 14 finalistami izbrala tudi Anžeja Dežana s pesmijo »Plan b«. Za nastop na 51. Eurosongu, ki bo v Atenah, se bo potegovala tudi Maja Slatinšek z »Viharjem«.

#### Gospeli in spirituali v šentjurski cerkvi

Minulo nedeljo je v cerkvi Sv. Jurija potekal koncert gospelov in spiritualov. Črnsko duhovno glasbo so izvajali mladi pevci in pevke solopnevskega oddelka Glasbene matice Maribor in pevske šole Aeda, ki jih poučuje naša rojakinja Dada Kladnik. Pevski program je na klavirju spremljal jazz pianist Sašo Mutič.

#### Zarja za Božič na POP TV

Minulo sredo je pevski zbor Zarja iz Šentvida gostoval na snemanju božične oddaje Raketa pod kozolcem. V oddaji, ki bo na POP TV na sporedu na božični večer, bomo lahko spremljali šentviške pevke in pevce, ki so v živo odpeli Sveto noč.

# BENCINSKI SERVIS OMV Šentjur

## C&C d.o.o.

Ljubljanska cesta 20a, Šentjur

Tel.: 03/ 746 23 40



Želimo vam prijetne  
božično novoletne ❄️  
praznike in srečno  
vožnjo v letu 2006!

kolektiv C&C

# dinos

Gaji 37, 3000 Celje, Tel.: (03) 4266-484, FAX: (03) 4266-486

- zbiranje odpadnega papirja in kartonske embalaže, kovin, plastike, barvnih kovin, stekla
- prevozi nenevarnih odpadkov s specialnimi vozili
- prodaja kovinskih profilov in opreme za zbiranje odpadkov
- demontaže in rušenje kovinskih konstrukcij



Več kot 50 letna tradicija



**13 let**

**Vesel božič in  
srečno 2006  
vam želi  
kolektiv Akvonija**

ODTISI MOJEGA SVETA

## Pesniški šov Katje Andrinek

Predstavitve že druge pesniške zbirke gimnazijke Katje Andrinek, ki se je zgodila v petek, 9. decembra, pred skoraj polno dvorano ponkovškega KD, bo gotovo šla v anale ponkovške kulture kot nekaj posebnega: ustvarjalnega, lepega in - vrednega kritične besede.

Čeprav sta mi guruja šentjurske literarne umetnosti Palir in Mastnak že zdavnaj »prepevedala« imeti lastno mnenje, še zlasti, če gre za pesniško besedo, o kateri naj bi bil brez trohice posluha, sem ob predstavitvi Katje Andrinek spet



Mlada pesnica je predstavila že drugo zbirko

padel v skušnjava, da povem kaj po svoje. O prireditvi in o pesniški predstavitvi Katje Andrinek.

Scena je bila približno takšna: v ozadju pestra zvočna kulisa, odličen zbor Sonce, šopek mladenk in mladeničev žarečih oči, ki kot da se vsak hip polno izpolnjujejo v petju – tokrat obvezno vsi v kavbojkah in seveda v svojih »sončnih« majicah, s čimer so verjetno hoteli pokazati svojo drugačnost, morda celo uporništvu do družbenih konvencij – v ospredju kot kontrast Katja, elegantna, v visokih petah in mrežastih nogavicah, umetelno sfrizirana in globoko dekoltirana, skratka bolj »seksulja« kot nežno bitje, ki se ne more posloviti od otroštva. Veliko večino svojih pesmic je odrecitala in odigrala sama, suvereno in domala avtoritativno. Ves oder in vsa dvorana sta morala dihati v ritmu njenega diktata. Ni bilo dvoma, Katja Andrinek je kljub svoji mladosti, še osemnajst pomladi ne šteje, osebnost. Pravzaprav nenavadna osebnost. »Vem, da zmorem vse, česar se lotim ...«, »Le kadar jem s svojega drevesa, sem sita ...«, »Kaj mi boš, svet, od danes živim le zase ...«, »Naplesala sem se z volkovi ...« in tako naprej. Roko na srce, njene pesmi se me

niso dotaknile, ker Katji enostavno ne verjamem. Katja je bodisi z drugega sveta ali pa totalna igralka, ki verjame sama sebi. Ta pomislek, ki me je glodal ves čas njene predstave, se je še poglobil na koncu, ko je na oder poklicala svoja (nebogljena) starša, svojega fanta Andraža in nato še plejado drugih, ki se tako ali drugače vrtijo v orbiti njenega sveta. Njena predstava je kulminirala.

Kar seveda ne pomeni, da njene pesmi niso spretno napisane. Nasprotno – napisane so izjemno spretno, tudi brez tistega nadležnega ženskega nadiha opevanja nezadovoljene ljubezni, toda žal v njih nisem uspel najti sporočila za svojo dušo. In zanimivo, tudi predstavniki njene generacije, s katerimi sem se pogovarjal, Katjo sicer občudujejo, toda se z njo ne identificirajo, se v njenih pesmih niso našli. Kot da Katja živi izven sveta, ki ga sicer opazuje in angažirano ter kritično ocenjuje (Plastični svet, Laž, Odtujenost ...), toda zdi se, da preveč od daleč, preveč sterilno, da bi bralcu kaj obležalo na duši, da bi doživel nekaj od tistega, česar niso za nas preigrali že njeni številni pesniški predhodniki. V nasprotju z njenimi častilci v uvodu knjige (dve njeni profesorici, ravnatelj Gimnazije, mentor in lektor Strniša) in našima domačima literaratom Palirjem ter Mastnakom, ki so v Katji prepoznali perspektivno slovensko pesnico, se mi zdi, da bo uresničitev svojih brez dvoma številnih talentov uspela prej uresničiti na nekem drugem področju.

Ampak, kljub temu je bil pesniški večer Katje Andrinek vendarle čustveno in estetsko izpolnjen, pa čeprav v bistvu »realsocialistično« naivno: mladi pevci so izžarevali energijo in srečo, Katja je sejala v veter samozavest in močne besede, ljubezen do staršev, fanta ..., en sam splet harmonije in lepote, ki je domala do solz ganil vso dvorano.

Kot da resničnost nima povsem drugega obraza. FK

MNOŽICA KRAJANOV V ŠOLI

## Megažurka v Hruševcu

Tako imenovani zbor krajanov Hruševca se je prelevil v domala največjo šentjursko novoletno prireditev. Hruševske svetnike KS Šentjur mesto Marušo, Gajška in Horvata je opogumil lanski podvig, zato so ga v sodelovanju s šolo letos enako uspešno ponovili. Ali pa še bolj uspešno, kajti praznično okrašeni šolski večnamenski prostor je komaj zadoščal za množico krajanov Hruševca in staršev hruševskih šolarjev.

Prvi del prireditve je režiser Robi Maruša koncipiral kot zbor krajanov. Slišali smo, da so za urejanje kraja letos porabili 7 milijonov SIT, s katerimi so pokrili kar za okrog 50 predračunskih milijonov raznih del (pešpot, kanalizacija, gasilske omarice, vodohram ...). Ker so delali v lastni režiji, udarniško in sploh racionalno. Nekaj polemike je Maruša izzval s podatkom, da na območju Hruševca živi okrog 35% občanov Šentjurja, dobili pa so samo 23% sredstev

Nato se je začelo zares. Za uvod profesionalca Dada Kladnik in kitarist Marko, za njima pa zelo po domače domači ustvarjalci Oktet izpod Resevne, Ljudske pevke izpod Resevne in še Šentjurski muzikanti v svojem stilu (Vsaki bor se maje ... Dokler bo fižol na svet, trebuh bo napet ...). Z nekoliko bolj svetovljanskimi ritmi (pa čeprav je tudi Sinatrova popevka izzvenela bolj v ritmu polke) je že prebujeni avditorij dvignil na noge nekdanji ansambel Specter sound. Višek



Hruševljani so napolnili šolski večnamenski prostor

iz proračuna KS. Če vse skupaj ne bi potekalo pred prazničnim avditorijem, bi se njegov izziv predsedniku KS Erjavcu verjetno iztekel v ostro »separatistično« prerekanje o predragi in slabi upravi KS Šentjur mesto ter v zadnji fazi morda tudi že v o lani nakazani ideji o KS Hruševca, tako pa sta se akterja po izmenjavi stališč hitro spravila. Nesporno je ostalo opaženo dejstvo, da Hruševca funkcionira kot organizirana družbenaskupnost, tudi finančno avtonomno, torej praktično že kot KS.

Zabavni del prireditve so pričeli šolarji z otroškim zborom, mladimi muzikanti ter folkloristi s Kalobja na temo ljudskih pesmi, običajev in plesov. Starši nastopajočih so se verjetno topili od ganjenosti ob otroški neposrednosti svojega naraščaja, njihov skoraj tričetrtini program pa je vendarle trajal odločno predolgo. Rekel bi, da ni sodil v koncept večera.

večera je bil skupni nastop Božička in Dedka Mraza, ki sta v improviziranem dialogu uspešno preigrala nekaj šentjurskih in slovenskih aktualnih tem. Med drugim so dva cekina (žal le čokoladna) dobile tudi Šentjurske novice, »ker bodo drugače tako crknile«. Drugi višek večera je bil nastop Maje Slatinšek, ki ga je zaključila s kolektivnim »Jingel bell« skupaj z navdušenimi šolarkami. Prireditev, popoprana seveda tudi s številnimi božično-novoletnimi čestitkami, se je nato prestavila v avlo k ruskemu šanku, čez nekaj časa, ko so otročki in njihovi varuhi zapustili prizorišče, pa se je vrnila nazaj v prireditveni prostor, kjer se je ob ritmičnih ad hoc skomponiranega Specter sounda razvila prava veselica.

Ja, čestitke Hruševljanom. So verjetno edina ulična (ali vaška) skupnost, ki spravi skupaj soliden novoletni program in toliko svojih krajanov. FK

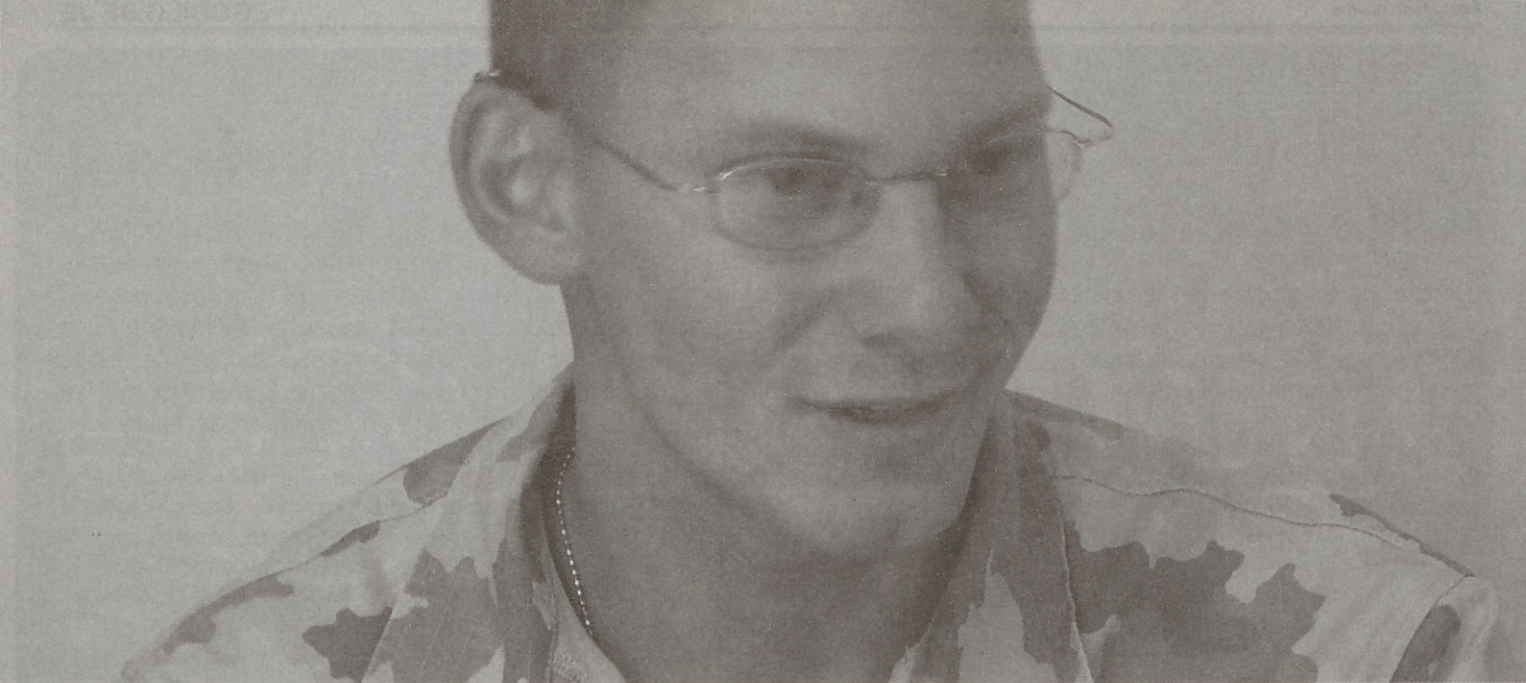

MATIJA JAZBEC, POKLICNI VOJAK IZ ŠENTJURJA

## Afganistan ni za turizem

Šentjurčan Matija Jazbec je 28-letni diplomirani obramboslovec in od leta 2004 pripadnik Slovenske vojske. Trenutno služi domovini na mirovni misiji v Afganistanu, pred kratkim pa je doma preživel tritedenski dopust. Ob obisku družinske hiše Jazbečevih so si različni novinarji kar podajali kljuko na vratih in podrobno zasliševali ne samo njega, ampak kar celotno družino. Prisotna je bila tudi vojaška služba za stike z javnostmi, tako da nič ni bilo prepuščeno naključju, saj se določene informacije vojaške ali politične narave ne smejo komentirati.

### **Kako ste potovali v Herat, če vemo, da Slovenija ne premore vojaških transportnih letal?**

Zaradi tega se naša vojska poveže z državami zaveznicami in tako se uredijo tovrstni transporti. Res pa je, da smo potem odvisni od drugih in se je kdaj treba nekoliko načakati. Naša pot nas je vodila najprej v Bruselj, potem v uzbekistanski Termez, potem v Kabul in nazadnje v Herat.

### **Prtljaga je na potovanjih vedno problem. Kako je to na takšni misiji?**

Vsakdo je lahko vzel s sabo do 120 (stodvajset!) kg prtljage, vendar je redkokdo prišel do polovice te mase, saj že 60 kg opreme in prtljage zavzame ogromno prostora. Zanimivo, da smo opremo spravljali v aluminijaste zabojnike šentjurskega proizvajalca.

### **Le nekaj dni po vašem prihodu so mediji poročali o smrti 17 španskih vojakov v letalski nesreči v Heratu. Kako se je to poznalo v bazi?**

Takšne zadeve ne smejo vplivati na opravljanje nalog, tako da tudi takšen žalosten dogodek ni bistveno vplival na naše življenje. Seveda so bili zlasti Španci prizadeti.

### **Kaj konkretno je vaša naloga v Heratu?**

Tako moja kot naloga mojih sovojakov na misiji je, da opravljamo naloge na kontrolnih točkah in opazovalnicah, patroljiramo, spremljamo vozila ter skrbimo za zavarovanje letališča.

### **Kakšni so odnosi oz. stiki z lokalnim prebivalstvom?**

Stike imamo samo na kontrolni točki, in to

s tistimi, ki delajo v bazi. So prijazni ljudje in so večinoma zadovoljni. Iz videnega v Heratu so dobri obrtniki, saj neprestano nekaj popravljajo ali klepajo. Imajo ogromno trgovin z gradbenim materialom.

Enkrat tedensko pripravijo domačini pred bazo bazar. Na voljo je res neverjetno blago. Polno nožev, ki so prav fantazijskih oblik, preprog, šahov, plastičnega kiča in ponaredkov. Cene, ki so lahko tudi v evrih, nikoli ne postavijo oni, ampak moramo mi

Matija je eden izmed pripadnikov četrtega kontingenta Slovenske vojske v okviru mednarodnih sil ISAF (International Security Assistance Force) v Afganistanu. V okviru mednarodnih sil ISAF, ki spada pod poveljstvo sil NATA, v Afganistanu deluje 8400 pripadnikov iz 36 držav. Navzočnost v zahodnem delu države, kjer je tudi Herat, so pričeli izvajati šele letošnjega maja, prej pa so bili tam prisotni vojaki iz ZDA. Slovenski vojaki delajo v prednji podporni bazi regionalnega poveljstva Zahod. Glavnino Slovencev v bazi Arena predstavljajo pripadniki 20. motoriziranega bataljona s siceršnjim domicilom v Celju. Vseh naših mož je 45, družbo pa jim delata tudi dva psa. V celotni bazi je nastanjenih 1500 vojakov iz Italije, Španije, Litve in Bolgarije.

začeti pogajanja, in četudi zbijemo ceno, blago po mojem mnenju preplačamo.

### **Torej nič od turizma?**

Iz baze gremo praktično samo službeno.

Če je sreča in so zraven logisti, vsaj vidimo mesto. Promet je za naše razmere kaotičen, vendar nikoli nisem zasledil kakšne nesreče.

### **Preko televizijskih posnetkov smo dobili občutek, da je Afganistan precej pusta pokrajina. Kako je v Heratu?**

Bo kar držalo. V tistem predelu je suha stepa. Pokrajina je valovita, vreme pa precej enolično. Tako smo prvi oblak videli šele po enem mesecu misije, kar je bil pomemben dogodek (smeh, op.p.). En dan prej je npr. začel pihati veter z juga in ne več s severa (smeh se razširi na celotno omizje, op.p.).

Naša baza je na višini okrog 1000 metrov. Zrak je precej suh in dokaj naporen, tako da mi je prva dva tedna po jutranjem teku iz nosa pogosto pritekla kri. Prisotno je tudi ogromno prahu. Čeprav so nas predhodniki seznanili s tem, smo se morali spopadati s kar nekaj težavami. Zlasti slabo jo je v tem primeru odnesla domača zabavna elektronika, saj prah pride dobesedno povsod, povprečna tehnologija pa tega seveda ne prenese. Sonce tam dobesedno žge in je bolj bleščeče, tako da brez sončnih očal ne gre.

Izjemnega pomena so tudi klimatske naprave. Če se npr. izklopijo za 10 minut, zna biti v šotorih prav peklensko.

### **Kakšen je vaš delovnik?**

Praviloma poteka v ritmu 12 ur dolžnost - 24 ur odmor - 12 ur dolžnost. Drugače pa je seveda treba biti stalno v pripravljenosti.

### **Kako se razumete s sodelavci, kot jim praviš?**

Menim, da smo odlična ekipa, kar je izjemno pomembno. V prostem času se ogromno presmejimo.

#### **Kakšno osebno oborožitev imate?**

Opremljeni smo z avtomatskimi puškami M70 AB2, ki imajo še nekaj dodatne opreme, kot je diopterska merilna naprava in baterija.

#### **Kakšen je finančni vidik sodelovanja v misiji?**

Afganistan obsega 647.500 kvadratnih kilometrov, kar je 32-krat več od Slovenije, in ima 30 milijonov prebivalcev. Herat za razliko od Kabula velja za precej mirno področje. Nevarnosti izvirajo predvsem iz morebitnih sporov najvišjih predstavnikov lokalnih oblasti in kriminalne dejavnosti, ki se mnogokrat prepleta s tem. Pred kratkim so po vsej državi po 30 letih izvedli volitve, vendar ni prišlo do večjih varnostnih težav.

Kot pripravnik sem prej prejemal okoli 120 tisočakov, sedanja pogodba pa predvideva šestkrat višji znesek. Številke so seveda odvisne od izobrazbe, čina in staža.

#### **Kako je urejeno komuniciranje z domačimi?**

Možnosti so seveda omejene, čeprav je komunikacija možna preko fiksne telefonske linije in medmrežja. Na tem področju bi se lahko še marsikaj naredilo.

#### **Ali ste obveščeni o dogajanju v Sloveniji?**



Preko satelita lahko spremljamo oba progama javne radiotelevizije.

#### **Kako je potemtakem potekalo gledanje nogometne tekme med Italijo in Slovenijo?**

»Občinstva« je bilo približno enako na obeh straneh in smo se tudi zelo zabavali. Drugače se je veliko spremljalo tudi evropsko prvenstvo v košarki, zelo popularno je gledanje nogometne Serie A

in lige prvakov.

#### **Ali je tudi v vaši bazi tako, da je ena**

V stalni sestavi Slovenske vojske je 7.163 pripadnikov. Skupaj s pogodbeno rezervo (1.105) in obvezno rezervo (8.605) jih je 16.873. Slovenska vojska je prvič napotila svoje pripadnike v operacijo v podporo miru leta 1997.

#### **najpomembnejših oseb v vojaških bazah kuhar?**

To absolutno drži. Za kuhinjo so zadolženi Italijani in tako ni težko uganiti, kaj imamo na menuju za kosilo in večerjo. V bistvu so obroki zelo kvalitetni, vendar so pač pisani na kožo našim zahodnim sosedom. Mi »krompirjevci« smo nekoliko na slabšem.

#### **S katerimi vojaki največ sodelujete in ali prihaja do kakšnih problemov v komunikaciji?**

Sam sem največ v stiku z Italijani. Njihovo znanje angleščine je zelo različno, kar očitno njih ne skrbi tako. Če ne gre drugače, si pomagamo z rokami. Podobno je s Španci. Drugače so strokovni postopki tako uigrani, da jezika niti ne potrebujemo.

#### **Kakšno pozornost »mati država« namenja svojim oddaljenim sinovom?**

Z obiskom nas je počastil načelnik Generalštaba Slovenske vojske Ladislav Lipič. Drugače so nas obiskali veleposlaniki v Severnoatlantskem svetu, ki je najvišji organ zveze NATO, med njimi tudi slovenski Matjaž Šinkovec.

#### **Natalija Verboten vam pa še ni prišla zapet?**

Še ne, jo pa imamo seveda na posterjih.

#### **Kako izkoristite prosti čas oz. čas, ko niste na dolžnosti?**

Enkrat mesečno priredimo piknik, kjer je tudi malo drugačen jedilnik. Zelo priljubljeno je igranje nogometa in košarke; Slovenci redno premagujemo druge »mediteranske« ekipe. Seveda so razširjene tudi družabne igre, kot so pikado, šah in tarok.

Imamo celo lastno miniknjžnico. Izposoja poteka na načelo zaupanja. Eden izmed sovojakov, ki prihaja iz Loke pri Žusmu, praktično vsak dan prebere eno knjigo. Drugače je za vsakega posameznika važno, da se sam čimbolje znajde.

Sam sem se specializiral za igranje namiznega hokeja, tako da na afganistanskih tleh sploh še nisem izgubil. Na obisku baze v Kabulu sem se pomeril s tamkajšnjim »šampionom«, vendar sva pri 7 : 7 morala prekiniti igro.

#### **Ste odnesli s sabo slovensko grudo ali Prešernove poezije?**

Poezije sem res vzela s sabo, drugače pa sem s sabo prinesel nekaj afganistanskega peska.

#### **Kako dolgo traja vaš dopust?**

Prišel sem ravno na martinovo, vračam pa se v začetku decembra. V Afganistanu bomo predvidoma do 25. februarja 2006, ko nas bodo nadomestili novi slovenski vojaki.

#### **Ste se razveselili snega v Sloveniji?**

Ja in ne. Ker se v Afganistanu nisem ravno naučil naravnega zelenila oz. se ga sploh

nisem, bi se kaj takega zelo prileglo.

#### **Ali nameravate po končani misiji še kdaj obiskati Afganistan?**

Če bo možnost, ja. Drugače pa je trenutno v zasebni režiji kaj takega res samo za največje potrpežliveže in avanturiste.

br

GLASBA

## Jenki snema videospot

Planinski kantavtorski in siceršnji matador Janko Narat-Jenki se je po štirih izdanih ploščah odločil posneti tudi videospot. Minuli petek je pod taktirko mladih režiserjev iz Kozjega in z več kot 25 nastopajočimi posnel spot za pesem Rojen na Kozjanskem.

Pesem velja za neuradno himno Kozjanskega, Jenki pa jo je prvič izdal že leta 1999 na debitantski plošči Recidiv. Minuli petek so na Planini, v hiši Jenkijeve babice, posneli prve kadre videospota, ki naj bi zelo plastično prikazal kozjanske gostilniške scene. Jenki ni želel izdati podrobnosti, izvedeli pa smo, da bo v kadrih prevladovala ženska populacija,

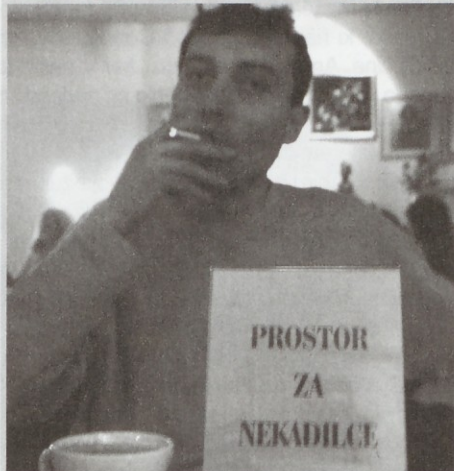

umanjkala naj ne bi niti motorna žaga ...

Videospot nastaja pod režijsko taktirko dveh mladcev iz Kozjega; Gašper Grobelšek in Marko Sok imata že nekaj tovrstnih izkušenj, med drugim pa se pripravljata tudi na snemanje celovečernega filma z naslovom Zemlja, mrtvi planet. Zanj bo Jenki prispeval glasbo. Novokomponirana ekipa ima tudi že idejo za še en videospot; na filmski trak naj bi v bližnji prihodnosti spravili komad Spizdi.

Narat je v zadnjem času največ prahu dvignil kot lokalni satirik, na zadnji plošči pa je »raztrgal« tudi ustvarjalce narodnozabavne glasbe, ki jih je poimenoval kar za dilerje v narodnih nošah. Brezkompromisni Kozjanec je v svojem »laboratoriju« spraznil že nov album, in sicer je na zgoščenko zbral 26 najboljših pesmi, ki jih je ustvaril od leta 1999 naprej. K izboru so z glasovanjem pripomogli obiskovalci njegove spletne strani.

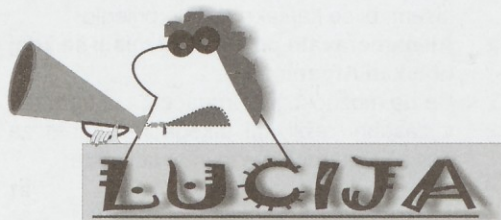

## Pa srečno 2006!

Tako je to, komaj pošтена ženska dvakrat dobro seksa, pa je spet novo leto tu. Tista lanska kulturna novoletna maša na Prevorju z ljudskimi pevci in vsem drugim ljudskim mitgepekem kot da še ni izpeta, enkratne rime naših literatov na čast (brezveznosti) mojega bivšega urednika, mi še odmevajo v glavi, lanski božični napevi vseh možnih sort kot da še niso izzveneli – in že je tu druga izdaja istega originala. Res je brez veze, da bi se matrala z nekakšno Lucijino kroniko, kot si je total trapasto zamislil moj urednik Lukec, ko pa vse takorekoč še teče v živo. Darko in Vlado, čeprav sta si v dirki za občinskimi športnimi milijoni populila skoraj vse lase, se še vedno lasata z enako ihto, v Ravnem enako cveti šola ljubezen, za 5 jurjev še vedno po naročilu ordinira tista malo obilnejša bjonda, moj bivši urednik pa bi tudi pri priči, tako kot lani in predlani ter še kakšno leto prej, najraje živo požrl konkurenčno Marjanco – če ne bi imel težav s holesterolom itd.

Seveda ne gre vsega metati v en koš, sploh pa ne ljubezni našega župana Štefa do svoje rodne Planine, kajti čeprav je trški asfalt že ganc fertig, bo ta vzajemna ljubezen trajala vse dokler bo imel Štef v rokah našo skupno občinsko kazo. Česar pa ne morejo razumeti retardirani šentjurski meščani, ki v svoji slepoti že zbirajo prostovoljne prispevke za mašo, ki naj bi jo gospod Čonč daroval za srečno štefovo slovo od Občine. Ampak so se zaj..., ker v naših logih ni šans za novega župana, ki bi tako lepo bral berilo pri nedeljski maši, kar mi pravi volivci znamo ceniti. Naj purgarji s svojimi prispevki raje zgradijo tisti kulturni dom, o katerem že deset let brez veze debatirajo, Štefa pa pustijo, da na Planini v miru božjem zaključi svoje župansko poslanstvo. Oziroma pri Zagorski materi božji, kjer je tudi še en kos nepoasfaltiranega makadama. Ponkovški podžupanski Joža bi zato sicer malo križem gledal, ker bi se zato utegnil sfižiti njegov načrt glede sebi osebno posvečenega spomenika v obliki za dva Hruševca vredne šole, ampak če so Ponkovljani potrpežljivo čakali osem let, pa bojo še kakšno leto ali dve. Samo da se naši občinski šefi in podšefi ne skavsajo, ker slabšega od kregarije ni. In oni to dobro vejo.

Samo pogledajte, kako prijazno in humano so se zmenili okrog direktorice Ljudske univerze. Nesrečna Jelka, ki bi si sicer morala v potu svojega mladega obraza služiti kruh v tujem Ljutomeru, bo zdaj lahko v miru in pod svetovalskim očesom skrbnega podžupanslega očija počasi spravljala v red Ludvikovo zapuščino. In če bi prišla kakšna bolezen, kar nas bog obvarji, res ni lepšega, kot če lahko staršem za vse prejeto z ljubeznijo povrnejo hvaležni otroci. Vidite, to je to, kar daje naši občini dušo, pa javorski Vinkoti ali Jožeti in njihova rozasta filozofija gor ali dol.

Enako se tudi komunalnemu Igorju ni skrivil niti las na glavi, pa čeprav bi kot bivši komunist, če sem čisto iskrena, zaslužil pošteno lekcijo. Če dvojna kšeftdoktorica Erika, direktorski Jože ter nezmotljivi Štef vidijo, da je zadeva bela, potem je bela in pika. Zakaj pa s CMC-jem nimamo nobenih težav? Ker se vse dela pošteno in po pameti! Kakor na primer – po Diaciju – pri »objektu ob Južni železnici« in »hiški v Šentjurju«, in to tako pošteno, da jim je šopek rož in čestitke namenilo celo samo Računsko sodišče. Če bi se po njem špegalo tudi Ustavno sodišče, bi Kovačeva asfaltna baza že bruhala milijončke, na pa da se v Planinski vasi še kar naprej na suho nategujejo. Lenuhe okrog baze in njihove podpornike iz raznih cestnih ferajnov, ki si še tega ne dajo dopovedati, da asfalt diši in da povišani decibeli preprečujejo deprom ter spodbujajo mlečnost pri kravah, je našuftalo zoper delovnega Mirkota in je zato človek poleg vsega denarja, kar sicer sploh ni pomembno, ker pač ni materialist, skoraj izgubil tudi živce. Kar pa je res nehumano. Vidite, tako se zgodi, če se ljudje ne znajo pogovarjati. Kako dobro, da

imamo na UE in na Občini ljudi, ki zanjo ceniti Mirkotova prizadevanja in vedno pravi čas posežejo vmes. Hvala bogu, da ni prepirljivcev v našem občinskem svetu – če seveda odmislimo Diacija in Čokla, ki še sama nikoli ne vesta, kaj bi pravzaprav rada. Samo nagajata nam in Bogu dopadljivi oblasti. So pa zato naši občinski svetniki kot ovčke pri Ježuščkovich jaslicah, le da s svojo toploto ne ohranjajo pri življenju malega odrešenika, temveč navdihujejo samega velikega župana Štefa, ki mu tako ostaja dovolj časa in energije za razdeljevanje občinskega denarja po lastni pameti in odločitvi. A ne, kako je vse enostavno, če ljudje vdano sprejmejo tisto, kar jim je namenjeno!

Pa kaj bi se ozirala nazaj in razkopavala po kosteh, raje sem bom v duhu pokojnega deda, ki je bil otrok socializma, zagledala v svetlo bodočnost leta 2006, na jesenske volitve, na katerih bi nekateri elementi radi sesuli Štefovo zvesto koalicijo. Vnaprej vam zagantiram, da iz te moke ne bo kruha. Štef, ki poleg tega, da krasno čita berilo in sadi rožice uspešneje kot sam gospod Jančič, se je navadil držati vajeti v rokah, Artnak, Korže in Arzenšek pa enako žvale in sedla, tako da se bodo brez oklevanja lahko žrtvovali za naše skupno dobro za še en mandat. Jaz sem z vsemi štirimi za te naše fante, ki so že v tem mandatu v glavnem zadovoljili svoje potrebe in se bodo v naslednjih letih lahko povsem posvetili zgolj našemu skupnemu dobru. Si predstavljate katastrofo, da bi na primer po pomoti izvolili kakšno čisto levo ali desno koalicijo, za župana pa novega človeka, na primer Diacija, in bi ta začel vse na novo: uvajati damjanšanski tip liberalizma v naš bogaboječi šentjurski svet, zamenjavati mravljice na Občini, vsepovprek asfaltirati zeleno Vrbeno, graditi tam kakšen bazen, šentjurski kulturni center, ali pa inštalirati za ravnateljja naše osrednje šole svojega očeta, dokler ne doraste njegov mladoletni sin? So pa že veliko boljši sedanji šefi, ki imajo vsaj že kolikor toliko odraščene in za vodenje LU, Športne zveze in drugih občinskih resorjev že usposobljene sorodnike. Zdaj in takoj, to je pravo geslo, čakanje na jutri ni bila nikoli moja deviza. Jaz pravim, da je treba takoj prodati še vso preostalo občinsko premoženje, tudi vse občinske stavbe, vključno z mega županovo pisarno, in privoščiti domačemu človeku, spodoben komunalno-kulturno-trgovski standard. Ali pa recimo milijonček namesto tistih ušivih 30 jurjev za vsakega na novo pridelanega malega Šentjurčana, ker nam potem čez par let ne bi bilo treba rušiti sedaj še nepostavljene ponkovške ali prevorske šole. Pa še Dedki Mrazi bi imeli zagotovljen biznis, od Planine do Ponikve. Nenazadnje bi lahko tudi Alpos še naprej izvajal tisoč in en žur za Šentjur. Da se bomo lahko še naprej zabavali na njihov račun, četudi bodo poprej večino proizvodnje že preseli v Srbijo ali morda celo v še bolj eksotične dežele. Tega bi se najbrž še najbolj razveselili moji novinarski kolegi, ki bi lahko recimo poceni zakšeftali kako zlato verižico, kot se je to na zadnji turneji skoraj zgodilo moji frendici Marijani.

Nič, Šentjurčanke in Šentjurčani! Veselega in debelega, pa se vidimo na Tržnici za silvestra ...

Vaša Lucija

### AFORIZEM

*Ker so bile volitve nepoštene,  
ker so bili časopisi enostranski,  
ker niso preganjali korupcije,  
so zmagali na volitvah.*

JMM

*Ob iztekajočem se letu*

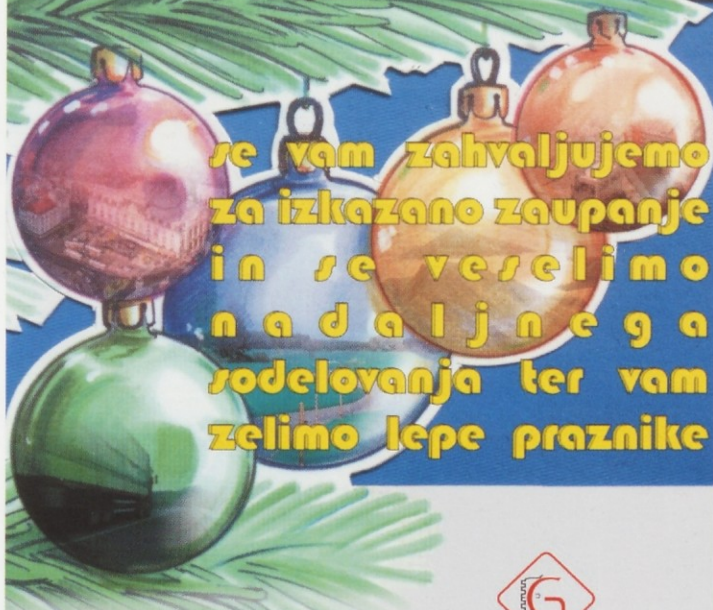

**se vam zahvaljujemo  
za izkazano zaupanje  
in se veselimo  
nadaljnega  
sodelovanja ter vam  
želimo lepe praznike**



MICHELIN

GOODYEAR

BFGoodrich

**PROTECT SERVIS**

Gaberžek Milan s.p.

Kleber

Sava

C. leona Dobrotinika 27. ŠENTJUR

Rogaška cesta 19. ŠMARJE/JELŠAN

kormoran

GAMIX

RECAMIC

 **KLJUČEK**  
Izdelava ključev

Supermarket Mercator Šentjur  
Dejan Belej s.p.,  
Kolodvorska ulica 9, 3230 Šentjur  
Tel./Gsm.: 041 33 44 00

- izdelava ključev
- fotokopiranje
- vezava dokumentov
- prodaja mobi kartic
- obeski za ključce
- razvijanje fotografij



**ŽELIMO VAM SREČNO  
IN USPEŠNO LETO**

**2006**

*Letos smo sredstva namenjena  
tisku in novoletni promociji  
namenili mamicam  
v Materinskem domu v Celju.  
Vsem malim in velikim želimo  
srečno Novo leto 2006.  
Skupaj smo bogatejši.*



**alpos**

Skupno dobro 2006



# KEA

d.o.o., Lokarje 1a,  
3230 Šentjur

**Lokarje**  
tel.: 749 00 90

**Ljubečna**  
tel.: 780 63 00

**Hruševac**  
tel.: 749 16 60

**Gorica pri Slivnici**  
tel.: 748 32 30

**Naša ponudba,  
Vaš prihranek!**

*Poti v življenju je veliko, a pravih poti je le malo.*

*Želimo Vam, da bi v prihajajočem letu 2006  
na razpotjih znali izbrati pravo pot,  
kjer bodo Vaši spremljevalci  
ZDRAVJE, SREČA, ZADOVOLJSTVO  
in USPEH*

SREČNO!



## Pihalni orkester Šentjur

vabi na

# Novoletni koncert

Program povezuje Bernarda Žarn

26. decembra 2005 ob 18. uri v  
športni dvorani Osnovne šole Hruševac, Šentjur

PREDPRODAJA VSTOPNIC:

Hotel Žonta, čevljarstvo PETA, TIC Šentjur, Gostilna pri Ahacu

NA DAN KONCERTA: Uro pred koncertom v avli dvorane

GLAVNI POKROVITELJI:



OBČINA ŠENTJUR  
župan, mag. Štefan Tisel



MEDIJSKI POKROVITELJI:

**RADIO ŠTAJERSKI VAL**  
93,7 Mhz, 87,6 Mhz

**Radio 104.2**  
**Celjski val**

## VERBIS

TRGOVINA  
IN STORITVE  
Slavko Verbič s.p.  
Ljubljanska cesta 3  
3230 Šentjur  
tel.: 03 5741 222,  
gsm: 041 742 456

[www.verbis-sp.si](http://www.verbis-sp.si); [verbis@siol.net](mailto:verbis@siol.net)

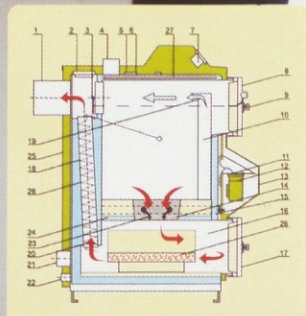

*Želimo vam prijetne  
božične praznike,  
v novem letu 2006,  
pa veliko uspeha!*



PEČI NA TRDA GORIVA



BUDERUS LITOŽELEZNI KOTEL



RADIATORJI

## POLICIJSKE CVETKE

Šentjurčani so v prvi polovici decembra zagrešili 17 kaznivih dejanj in osemkrat kršili JRM, kar je opazno več glede na prejšnje dvotedensko obdobje. Številka je ostala enaka pri odvzetih voznških dovoljenjih – devet.

**Podvigov ne bo**

Šentjurčan, ki je že srečal Abrahama, je po zaslugi policistov ostal brez neprijavljenega samokresa, ki so mu ga odvzeli med hišno preiskavo. Seveda je kaj takega prepovedano, omenjeni pa je pozornost vzbudil, ko je v svojem okolju domnevno omenjal svoje morebitne neprijetne podvige s tem orožjem.

**Letos ne bo daril**

Da ni pametno hraniti šifre bančne kartice v denarnici, je na praktičnem primeru spoznala 33-letna Šentjurčanka, ki je prijavila krajo plastičnega pripomočka za plačevanje. Neznani storilec ji je brezkompromisno izpraznil osebni račun.

**Nelokalna konkurenca**

Skupina Romunov si je za prodajo razne posode izbrala Šentjur, ki se za takšne posle ni izkazal za posebej primerne. Njihov pogum je pravzaprav velik, saj so kršili vse možne postavbe: Zakon o tujcih, Zakon o prijavi bivališča; zaradi neupravičene prodaje jih je obdelala še tržna inšpektorica, na koncu pa jim je sodnica za prekrške poleg denarnega štrafa izrekla še izgon iz dežele za pol leta. Teoretično bi po romunski priključitvi EU storili mnogo manj kršitev.

**Prepir ni prava pot**

Policisti so zabeležili 35-letnega prebivalca laške občine, ki je prišel v spor z bivšo družico s Planine. Posredi je bilo obiskovanje otroka. Ker to ni bilo prvič, mu je pristojni organ izrekel 10-dnevno prepoved približevanja.

**Bencin kradli iz avtov**

Bencinska draginja je na svojstven način kulminirala med kvedrovskimi bloki v Šentjurju. V zavetju teme so neznani tiči iz dveh avtov v svoje kantice pretočili za osem tisočakov bencina.

**Planinčan suval, na Straži v dvojce**

Nič kaj nežen ni bil 23-letni Planinčan, saj je v pizzeriji Kamra poleg verbalnega izpada še nekajkrat sunil natakario. – Bolj »fair« borba je potekala na Straži na Gori, kjer sta oba udeleženca približno enako prispevala k razgrajanju.

**PROMETKE**

2. 12.: Tega dne je ZD Šentjur obravnaval ponesrečenko, ki se je poškodovala dan prej, ko je trikolesnik zapeljal v jarek. Ker nesreča ni bila prijavljena, je to po službeni dolžnosti storila zdravnica, policisti pa so se prav tako pobliže seznanili z dogodkom.

3. 12.: V Gorici je voznik avtomobila trčil v nasproti vozečo voznico in jo prav nič gentlemansko odkuril s prizorišča. Alkoholno utrujenega voznika so policisti v bližini kmalu odkrili, vendar ga je prebudil šele njegov oče.

7. 12.: Nesreče s pobegom očitno postajajo lokalna folklor, saj je tako postopal za zdaj neznani voznik rdečega golfa, ki je z vožnjo po nasprotni strani ceste prisilil 34-letnega voznika, da je zapeljal s cestišča.

11. 12.: Po koncertu enega izmed »Kraljev slovenske zabavne glasbe« v bejku je voznik osebnega avtomobila očitno pozabil na geslo: »Ko voziš, ne pij, ko piješ, ne vozi,« in oplazil dve mladenki. Pogumnež se je skrtil kar pri sebi doma in si nabral nekaj razlogov za obisk sodnika. Dodatno sta nastradali še punc, saj ništa imeli kresničk, ki bi jima morda prihranile bolečine.

**Petardijada**

Za nekatere silno zanimivo opravilo je po novi postavi dovoljeno med 19. in 31. decembrom. Vseeno ne bi bilo odveč pomisliti, da lahko tovrstna zabava moti okolico, zlasti majhne otroke, starostnike, bolne in druge. Poleg tega so lahko poškodbe zelo neprijetne. Policisti iz izkušenj s terena pravijo, da noben ranjenec pred poškodbo tega ni planiral, zato svetujejo previdnost!

## KNJIŽNI KOTIČEK

**Katero knjigo podariti?**

December je mesec obdarovanj in velikokrat mesec nespametnih nakupov. Ampak, če boste za darilo kupili knjigo nekemu, ki na mesec prebere vsaj nekaj vrstic, potem to ne bo stran vržen denar.

**Nekaj za mlajše in malo večje otroke**

**Vse najboljše Ciciban – Sto in več najboljših.** Sto in več najboljših iz šestdesetih letnikov Cicibana. Pravljič, pesmi, ugank, zgodb v slikah, stripov ...

**Skrivnostni primer ali kdo je umoril psa,** Mark Haddon je s tem romanom leta 2003 dobil prestižno nagrado Whitbread. Petnajstletni Christopher, glavni junak, je avtist. Ko nekega večera na sosedovem dvorišču najde umorjenega psa, so odloči odkriti, kdo je morilec, in o tem napisati detektivski roman. Pri tem pa ni zamolčana zgodba njegove razdrte družine.

**1001 pravljica,** Lila Prap je priljubljena otroška ustvarjalka, ki v svoji novi knjigi znanim pravljicam, kot so Sneguljčica, Rdeča kapica, Trije prašički idr., nadene novo preobleko, takšno, ki da otroški domišljiji prosto pot.

Angleški pesnik in pisatelj **Roald Dahl** se je uveljavil z otroškimi in mladinskimi deli, v katerih vlada izjemna domišljija, humor in drobne zabavne odvratnosti. V slovenski jezik so prevedena naslednja njegova dela: Čarli in tovarna čokolade (pred kratkim film v kinematografih), Čarovnice, Čudoviti lisjak. Odvratne rime, Matilda in Poba.

**Nekaj za nežno, praznično branje**

**P.S. Ljubim te,** Cecelia Ahern se je že pri 21 letih zavihtela na vrhove bralnih lestvic po vsej Evropi s svojim prvencem P.S. Ljubim te. Nekateri celo življenje iščejo pravo ljubezen. Holly in Gerry pa sta jo našla. Neločljiva prijatelja v otroštvu postaneta noro zaljubljen zakonski par. Dokler se ne zgodi nekaj nepričakovanega – Gerryjeva smrt, ki Holly povsem zlomi.

**Samo mrtev moški je dober moški,** Gaby Hauptmann je priljubljena nemška pisateljica, ki je napisala že 11 romanov, nekaj jih je prevedenih tudi v slovenščino. Zadnji izmed njih je črna komedija, ki odstira ključna vprašanja o vlogi ženske v podjetništvu.

**Ženski kupe,** Anita Nair je indijska pisateljica, publicistka in pesnica. Sodobni roman se dogaja v intimnem ozračju spalnika, namenjenega samo ženskam. Potnice se odkrito pogovarjajo o svojem življenju, ljubezni in bolečini. Akhila, petinštiridesetletna samska uradnica, poskuša skozi njihove zgodbe najti odgovor na vprašanje, ki jo preganja: Ali je njeno življenje lahko polno tudi brez moškega?

**Tuleči mlinar,** Arto Paasilinna je finski pisatelj, ki je s svojim trpkim humorjem in enostavnim jezikom prevzel tudi slovenske bralce. Posebnost njegovih romanov so čudaški junaki, ki so obremenjujoči za družbo. Gunnar Huttunen je povsem običajen mlinar, ki živi v gozdu odmaknjen od ljudi, ki pa jih neznansko moti, ker dobrodušni mlinar, kadar je žalosten ali vesel, rad zatuli na ves glas, zato se odločijo mlinarja zapreti v norišnico. Gre za eno avtorjevih bolj neposrednih kritik družbe, ki ne prenese tudi najmanjše drugačnosti.

**Nekaj za zahtevne bralce**

**Neznosna lahkost bivanja,** Milan Kundera. Roman je ob izidu leta 1984 na mah osvojil svetovno javnost. V središču bralčeve pozornosti je intimna zgodba dveh nežnih človeških bitij in njune srečno nesrečne ljubezni v letu 1968, ko so sile Varšavskega pakta na vrle Češkoslovaško.

**Foucaultovo nihalo,** Umberto Eco je avtor uspešnic Ime rože in Baudolino. Ta mojstrovina je zgodba o templarjih, katerih moč in vpliv se razpredata še danes. Napet psihološki triler pahne glavne junake v smrtonosno tveganje, bralca pa napelje na vprašanje: Ali obstaja skrivni načrt, ki usmerja tokove svetovne zgodovine? In kdo ga izvaja? »Da Vincijeva šifra za zahtevne bralce.«

**Evangelij po Jezusu Kristusu,** José Saramago je portugalski Nobelov nagrajenec iz leta 1998. Roman je poskus nedogmatske obdelave Jezusa Kristusa, ki se upira volji diktatorskega očeta.

**Kratka zgodovina skoraj vsega,** Bill Bryson si za izziv postavi stvari in dejstva, ki bi povprečnega bralca sicer dolgočasile ali jih pri najboljši volji ne bi razumel – denimo geologijo, kemijo ali fiziko subatomskih delcev – in jih naredi **razburljivo, zanimive, doumljive in skrajno zabavne.**

Prijetno branje vam želi Barbara Gradič Oset.

## POMEMBNI ŠENTJURČANI

## Prof. Edvard Goršič

piše Rado Frece



## Novoletni koncerti

(11. nadaljevanje)

Življenje brez praznikov je kakor cesta brez gostiln. Tako pravi star slovenski pregovor, ki je sicer malo hudomušen, vendar kar resničen. Prazniki so za življenje vsakega človeka nekaj zelo lepega, saj se ob takšnih priložnostih družimo, dobre želje sprejemamo in jih tudi izražamo ljudem, ki jih cenimo in, ki so nam blizu. Te lepe želje sprejemamo ali podarjamo drugim na različne načine; ni nujno, da skupaj s kakšnimi dragimi

izbran in prirejen program nepozabnih melodij najlepše glasbe...

Z zborom CPDruštva in orkestrom Žabe ter z sodelovanjem Celjskega godalnega orkestra je v tej dvorani izvedel tudi v letu 1989 lep in vsebinsko bogat Novoletni koncert, na katerem je sodelovalo tudi pod Goršičevim dirigentskim vodstvom preko sto pevcev in glasbenikov, ki so skupaj ustvarili močno emocionalno Božično-novoletno vzdušje kar je bilo v tistem času izjemnega pomena za krepitev duha in samozavesti vseh Slovencev.

Navedel bom zapis enega izmed



Edvard Goršič je na novoletnem koncertu Plesnega orkestra Žabe v Celju vsem v dvorani voščil tudi lepe božične praznike še v času, ko tega ni upal storiti nobeden dirigent

darili, dragocene so tudi tiste želje izražene z besedami, katere so iskrene, lahko pa tudi na kakšnem lepem koncertu izražene s pesmijo in glasbo, ki jo pevci ter glasbeniki želijo s svojim izvajanjem iskreno in pristrčno podariti v srca ljudem, ki ji želijo prisluhniti, si ob njej obogatiti svoja čustva v trenutkih sreče še posebno ob Božično-Novoletnih praznikih.

Takšna lepa doživetja so za Božične praznike v izobilju odlično odigrane glasbe in petja mnogokrat v cerkvah ustvarili glasbeniki in pevci pod vodstvom prof. Edvarda Goršiča, še v tistih časih, ko oblastem to ni bilo po volji. Že omenjeni Božični koncerti v celjski Opatijski cerkvi in drugod, so bili tako množično obiskovani in s strani poslušalcev tako zaželeni, da je Goršič s takšnimi nastopi seveda z veseljem nadaljeval. Ker je imel vedno dosti izvernih programskih zamisli, je za spremembo in najbrž vsled potrebe, da bi se takšnih koncertov brez zadrege lahko udeležili tudi manj verujoči prijatelji njegove glasbe, je leta 1988 izvedel v veliki Unionski dvorani Celjskega doma odmeven Novoletni koncert. Tokrat je nastopil s CPOrkestrom Žabe, sodeloval je tudi Celjski godalni orkester, ki se je v enem delu koncerta pridružil "Žabam" in skupaj v združenem revijskem orkestru pod dirigentskim vodstvom prof. Goršiča občuteno odigral za to priliko posebno

nekdanjih vodilnih mož celjske občine, pravnika in glasbenika-pozavnista Marjana Ašiča, ki je bil objavljen v raziskovalni nalogi - prof. Edvard Goršič - leta 2004, kjer piše naslednje: » Z Edijem Goršičem sva prijateljela več kot štirideset let. Oba sva bila muzikanta in sva skupaj igrala v ŽABAH in diexiland bandu METRONOM.

Skupaj sva doživela veliko lepih trenutkov in glasbenih uspehov. O tem bi, če bi znal, lahko napisal zanimiv in gotovo zelo bran roman.

Gotovo pa je bil, tako lahko rečem zase, najveličastnejši Edijev podvig dan, ko je prvi v Celju na novoletni prireditvi, in sicer na novoletnem koncertu ŽAB, ki jim je tedaj dirigiral, napisal aranžma za orkester skladbe Svet noč, ga dal pred koncertom na pult in po izvedbi čestital več kot petsto poslušalcem vesele božične in novoletne praznike. Polna dvorana je bila najprej zelo presenečena, nato pa se je začel nepopisen aplavz, ki je trajal več kot deset minut.

Edi je tako prvi oznanil nove čase in prihajajoče spremembe v družbenopolitičnem sistemu v naši državi. To je bilo konec osemdesetih let, ko je bila Jugoslavija še trdno v "sedlu" in ko Berlinski zid še ni padel.«

(se nadaljuje)

Vir: OKCelje, Privatni arhiv CPO

## V SPOMIN

## Jožetu Pospesu - Pepiju

V ponedeljek 12. decembra 2005 smo se sorodniki, sosede in prijatelji na pokopališču na Ponikvi poslovili od našega krajana Jožeta Pospesa - Pepija.

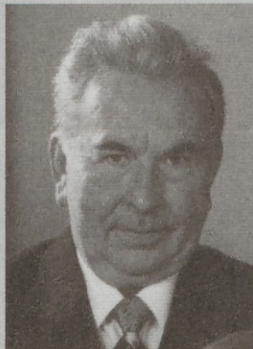

Jože Pospes je bil rojen leta 1925 na manjši kmetiji v Srževici pri Ponikvi. Tam je preživel svoja otroška leta. Po končani osnovni šoli na Ponikvi se je vpisal na gimnazijo v Celju, kjer pa mu je šolanje prekinil začetek druge svetovne vojne.

Bil je prisilno mobiliziran v nemško vojsko in poslan na rusko - vzhodno fronto. Imel je srečo v nesreči, da je bil ranjen in poslan domov na okrevanje. V nemško vojsko se ni več vrnil.

Po vojni se je aktivno vključil v družbeno življenje, sodeloval je pri obnovi, v mladinskih delovnih brigadah in si poiskal službo. Služboval je na takratnih ljudskih odborih v Šmarju, Poljčanah in Celju. Poleg službe se je strokovno izobraževal. Ko je bila ustanovljena občina Šentjur, je postal eden prvih uslužbencev na občini in tam ostal celih 30 let. Opravljal je različna dela, vsa pa so bila povezana s financami. Med drugim je bil načelnik oddelka za gospodarstvo in finance. Leta 1984 se je po prebolnem srčnem infarktu upokojil.

Leta 1950 se je poročil in s soprogo Lojzko sta kmalu pričela z gradnjo hiše, v katero sta se preselila skupaj z Lojzkinimi starši. Za njiju sta vzorno skrbela vse do njune smrti. V zakonu sta se jima rodila hčerka Vlasta in sin Miro; vzgojila sta ju v poštena in dobra človeka. Zaradi skrbi za svoje starše in otroke je soproga Lojzka pustila službo in medtem ko je ona skrbela za urejen in topel dom, je Pepi družini vseskozi nudil materialno varnost.

V pokoju se je popolnoma posvetil svoji družini ter urejanju hiše in njene okolice. Z Lojzko sta bila vsem zares dobra soseda, vedno pripravljena pomagati, če se je kdo znašel v stiski. Zadnja leta so ga pestile različne bolezni, ki pa jih je z močno voljo ter s pomočjo soproge, otrok in zdravnikov premagoval, kolikor je le bilo mogoče. Ko smo že mislili, da ga bomo lahko zopet vsak dan videvali na poti v bližnjo trgovino ali na pošto, ga je nepričakovano premagala smrt. Vsi, ki smo ga poznali, se ga bomo spominjali kot ljubečega soproga, skrbnega očeta in dobrega soseda.

Anton Vrečko

INDIJA

# Ko ljubijo bogati

4. nadaljevanje

Pravijo, da so v življenju le tri absolutne resnice: vsi se rodimo, vsi plačujemo davke in vsi umremo. Kaj pa tista, da se talent tako zelo rad peča z lenobo? Kdor je v življenju že obiskoval kraje z velikimi svetovnimi znamenitostmi, bo zagotovo prikimal tudi tej veliki resnici. Za vse bolj čredno usmerjene turiste je namreč čar raznih Eifflovih stolpov, niagarskih slapov, akropol, piramid in kolosejev tako vsemogočen, da so žepi lokalnih turističnih delavcev vedno polni. Žal pa to na njihovo prizadevnost in delovno vnemo največkrat ne deluje ravno pozitivno. In namesto da bi bili mogočen grad, razkošna palača, romantičen zalivček ali pa vrtoglavo globok kanjon le odskočišče do res kvalitetne ponudbe kraja v celoti, (p)ostane vse skupaj največkrat le idealna priložnost za pridno romanje dolarjev, pesosov, rubljev, evrov ali rupij iz denarnic obiskovalcev v tiste hotelirjev, gostincev, taksistov in vseh vrst trgovcev. "Živahna" dobrodošlica, ki nam jo je že takoj ob prihodu v Agro pripravila gruča prerivajočih se voznikov rikš in odposlancev lokalnih hotelirjev, me zato v ničemer ni presenetila. To indijsko mestece nedaleč od prestolnice New Delhi se lahko namreč pohvali z morda največičastnejšo stvaritvijo v imenu ljubezni, kar jih pozna svet: Taj Mahalom. Zgodba je vsaj v grobem znana vsem: ko je druga žena cesarja Jahana med porodom umrla, naj bi to velikega mogulskega vladarja tako prizadelo, da so njegovi vrtni lasje čez noč osiveli. Da bi se ob izgubi dekleta svojega življenja vsaj nekoliko potolažil, je cesar v spomin na njuno ljubezen zaukazal zgraditi mogočen kompleks umetelno izdelanih stavb z elegantno grobnico iz belega marmorja v osrčju. 20.000 delavcev je pod taktirko vrhunskih arhitektov iz vseh koncev tedaj poznanege sveta za dokončanje mojstrovine potrebovalo kar 22 let, a trud se je vsekakor izplačal. To dokazuje več kot tri milijone turistov, ki se vsako leto zgrne na dvorišče veličastnega mavzoleja. Z menoj vred! In to kljub spodrsljajem v obliki pokvarjenih vodometov in neuglednih plastičnih ograj vzdolž sicer vzorno negovanih gredic. Pogled na lesketajoč se beli marmor deluje očitno dovolj zaslepljujoče ...

Vendar pa tudi ves blišč Taj Mahala ne more prekriti bede, ki se bohota izven njegovega visokega obzidja. Napihnjenih cen ob sicer dokaj povprečni in celo za indijske razmere pretirano kičasti ponudbi jim pravzaprav ne morem očitati; navsezadnje nivo ponudbe tudi v tem primeru oblikuje povpraševanje obiskovalcev. Za svinjarijo, v kateri se duši že bližnja okolica Taj Mahala, pa opravičila ne more biti. V vsem skupaj se namreč odraža predvsem lenoba lokalnih turističnih delavcev. Lenoba, ki ob pogledu na rjaveče table z opozorilnimi napisi "Ne pljuvaj!" in "Ne uriniraj!" pridobi že kar nekoliko grotesken priokus.

Lahko bi nadaljevala z opisom bede, tokrat pristno človeške, s katero sem se srečala ob sprehodu mimo zapuščenih poslopij ene od manjših železniških postaj.

Ali pa s slikanjem popolne brezbržnosti na obličjih večine mimoidočih domačinov, kakršne doslej na potopepanju po Indiji nisem bila vajena. Pa tega raje ne bom storila. Navsezadnje je mogoče tudi v Agri izbrskati kak bonbonček, ki nekoliko popravi sicer v splošnem dokaj grenak okus. Sama sem ga našla v mali družinski krčmi, ki je bila dobesedno prežeta z domačnostjo. Postrežba je bila sicer še za odtenek počasnejša od že tako zaspanega povprečja te prostrane dežele, a vse skupaj je v celoti nadomestila iskrena pozornost. Tako se je npr. zgodilo, da se je med naročilom večerje in njeno postrežbo že stemnilo, pa se je mladi natakatar ponudil, da mi prinese svečo. Prikimala sem in med čakanjem nanjo razmišljala. Razmišljala o tem, koliko je sploh resnice v številnih zgodbicah, ki se pletejo okrog slavnega marmornega mavzoleja. Od tiste, da je imel namen cesar Jahan zgraditi še en Taj Mahal zase (tokrat iz črnega marmorja), pa do one, kako je ob zaključku gradnje pospešil pospravljanje gradbenih odrov. Ljudem v množici naj bi preprosto dovolil pospravljen deske odnesti domov in še isti dan naj bi bila grobnica osvobodena vse gradbene navlake. Na koncu sem se odločila, da omenjeni zgodbi vendarle ne bom verjela. Nenazadnje tudi zato, ker mi je prijazen fantič svečo sicer resda prinesel, a šele potem, ko je bila večerja že kar nekaj časa "na varnem". In to vsej iskreni prijaznosti navkljub ...

(se nadaljuje)  
Nataša Tovornik

## Ni praznik kot vsak drug



*Tudi vsako jutro je navsezadnje novo. In polno načrtov in želja in skrbi, pa lepše ali manj lepo, kakor kdaj. Se zavedamo tega vsaj pol tako praznično kot vsakoletnega novega leta? Ne mislim, da je primerjava umestna, kajti jutra so relativno kratka in prav tako dnevi, in če bi zapravili vsak dan toliko časa za večinoma čezmerne »obrede« veselega decembra, bi od dneva le malo ostalo. In ne mislim, da je z novim letom karkoli narobe, le sprašujem se, zakaj vse je ta veseli čas tudi noro naporen ...*

*Zdi se mi, da je delovno naporen. Poleg vseh obveznosti in denarja, ki ves čas kroži, se ravno zdaj hitrost tega vrtenja potroji, in vsega je v izobilju – in praznovanja in dela, ni pa pravega časa, da bi človek v vsem tem užival. No, morda tisti dve noči – za Božič in na Silvestrovo. Sicer je eno samo norenje. Trgovcem se meša, in trumam ljudi se meša, ker prvi morajo dobaviti in prodati več in prepričati ljudi, kakšna vse sranja nujno potrebujejo, drugi morajo nabaviti tako zelo veliko. In pogostiti prijatelje in družine. In se obdariti. In narediti inventuro in načrte. Delodajalci morajo obdariti in pogostiti zaposlene. In narediti inventuro in načrte. Šolarji in dijaki in študentje morajo zaključevati ocene, opravljati izpite, zadnji na primer brezglavo tekamo po faksu in ne vemo, kdaj je, kdaj ni delovni dan za katerega izmed profesorjev, in kako se to določi ... In narediti inventuro in načrte. In hoditi na zaključke, fešte, koncerte, otvoritve, sestanke, predstavitve ... Vse to moramo! Ker smo vpeti v veliko kolo vrtenja, in ne moremo izstopiti, ker nas posrka vase, in če nas ne, smo odpadniki, ki kršimo takšne in drugačne norme, in če sedimo doma križem rok, kot da se ni nič zgodilo, kot da se nič ne dogaja, smo izven, zadaj, brez smisla ... Kajti, kršimo norme. Ni važno, če smo ali ne verni, v samem jedru naše kulture je krščanstvo zasidralo svojo zapuščino. In poleg rojstva, vstajenja in ne vem česa vsega še našega junaka Jezusa, praznujemo še čas družine. Bognedaj, da bi božiča ne preživeli tako kot zmeraj – pri večerji, z darili pod smrečko, na polnočnicah. In ni važno, če se ali ne strinjamo s trenutnimi političnimi ideološkimi koncepti, tu smo, dobiček in deficit soustvarjamo, ker podlegamo plitkosti oziroma glamurnosti hitrih zadovoljitev raznorodnih namišljenih potreb, in izkoriščamo ali smo izkoriščani, če je le možno, potem prvo. Tako moramo!, kot sestavni člani naše družbe smo v veliki meri prisiljeni v to.*

*Zame je veseli december čudovit čas žuranja in darovanja in ljubezni, s prijatelji, ljubljenimi, družino, toda hkrati se ne morem izogniti pristisku vsega ostalega sranja, ki se ravno zdaj zgosti in čaka na eksplozijo, na sprostitve. In nazadnje tudi se razpusti – na novega leta jutro, vsaj jaz, vse izpustim. Prav srečna sem – da lahko nadaljujem z normalnim in novim življenjem, končno, cel mesec preveč dobrega in premalo dobrega imam za sabo, in lahko se spet v polnosti zavem novega jutra. Novega življenja, samo golj življenja, ki teče, se steka, in mi ne kriči na uho in se mi ne blešči v oči in me ne priklepa na pijanska voščila tisočih neznancev, in mi količino potrebnega denarja zmanjša vsaj za trikrat, in količino mojega časa ravno tolikokrat poveča.*

Eva Kovač

ALPOS KEMOPLAST SPROŠČENO V NOVO LETO

# Liga za prvaka vedno bližje

Če bi kdorkoli pred začetkom sezone napovedoval, da bo Alpos Kemoplast ob koncu koledarskega leta na lestvici praktično zaostajal le za jadroligaši, bi ga verjetno doletelo kar nekaj posmeškov. Upamo, da bodo zvezde naklonjene tudi v prihodnjem letu, kljub vsemu pa si višjeletočih ciljev nihče niti ne postavlja. Na marsikatero vprašanje bo odgovorila ravno prva tekma po novem letu, ko na levi breg Voglajne prihaja Hauptmanova Elektra Esotech, ki je letos že odnesla skalp Heliosu in ima enako število točk kot Šentjurčani.

## Vodilni za las iz Hruševca

Slovanovci so na čelu s selektorjem Alešem Pipanom, ki mu je 300 gledalcev namenilo spodoben aplavz, prišli v Šentjur kot trenutno najboljša slovenska ekipa. Domači so potihem računali na izpraznjenost gostov po zmagi nad beograjsko Crveno zvezdo, kar se je delno uresničilo. Eno kvalitetnejših srečanj v zadnjem času so



Atraktivni Matej Krušič bo na All star tekmi v Kopru nastopil za selekcijo mlajših članov

Šentjurčani začeli pogumno in Ljubljancane ob koncu polčasa rezultatsko ujeli.

Mrtvi tek se je v tretji četrtini nadaljeval, šentjursko gledališče pa se je nekoliko razvnelo ob nekaterih spornih sodniških odločitvah. Do takrat prvi strelec lige, Sandi Čebular, je moral zaradi poškodbe zapustiti parket. V zadnjem delu igre so gostje malce ušli, vendar je bilo srečanje negotovo do zadnje minute. Izjemno konstantno igro je zopet pokazal Andrej Maček (25 točk).

## Slovo od pokala

Le tri dni kasneje smo gledali popolnoma drugačno predstavo fantov v rumenem. Na povratni pokalni tekmi proti Rogli, kjer bi naj lovili 17 točk zaostanka, smo videli daleč najslabšo tekmo v sezoni. Kljub pedigreju lokalnega derbija se je na tribunah nabralo zanemarljivo število gledalcev (obenem je v Celju potekalo pomembno rokometno srečanje), tako da je bilo ob obupni košarki slišati le rohenje domačega stratega Novakoviča. Boljšo igro so na koncu prikazali šentjurski mulci na čelu s Sajkom, ki so Zrečane skoraj ujeli.

## Gostoljubni Koprčani

Zadnja ligaška tekma v iztekajočem se letu je bila za štab letos najuspešnejšega šentjurskega športnega kolektiva pomembna, saj so domačini do takrat konkurirali v boju za uvrstitev med najboljših pet, ki se bodo skupaj z Union Olimpijo v drugem delu sezone borili za prvaka.

Morda je prav zaradi bližine morja srečanje potekalo v valovih. Šentjurčani so občasno nakazali igro, ki jih je krasila na začetku sezone, vendar so domačini v 31. minuti vodili že za sedem točk. Po blokadi Jimmieja Hunta, ki jo je podelil najvišjemu in do takrat najuspešnejšemu strelcu domačih Bjegoviču, ki je po tekmi dobil odpoved, pa je na parketu bila samo še šentjurska ekipa. Andrej Maček je virtuosno izvedel nekaj prodorov, stekle so trojke in delni izid za goste je bil kar 20 : 0.

Za stotico je zaslužen projektil Ribežla, ki je v slabih 13 minutah igre na tekmi nasul 18 točk. Med zanimivostmi zapišimo še, da je Jimmie tudi prvič zgrešil prosti met na slovenskih prvotligaških parketih.

## Uprava zadovoljna

Tekmovalni razpored zadnjrga vikenda v letu košarkarjem ne nalaga tekem, kot je to bil primer lani. Zaradi zasedenosti hruševske dvorane so člani nekaj malega trenirali tudi v malgajevki, v sredo pa bodo v matični dvorani odigrali prijateljsko tekmo s hrvaškimi prvotligašem.

Ob športnih aktivnostih se je našel tudi čas za zaključek v priznani gostilni v Stopčah, kjer je predsednik kluba Jože Palčnik izrazil zadovoljstvo z rezultati in odnosom do dela tako v članski kot v mlajših selekcijah. Med

## Statistični vrhunci

Med vsemi ekipami imajo prav Šentjurčani najbolj učinkovit napad, saj dosegajo po 90 točk. Na drugi strani pa je očitno šentjurska obramba, kljub visoki uvrstitvi, najbolj prijazna do nasprotnikov, saj prejme po 84 točk.

Med strelci je Sandi Čebular padel na 5. mesto s povprečjem 17,4, takoj za njim pa je Andrej Maček s 16,7.

Med skakalci je ravno na repu deseterice Mario Novak s 6,3 skoki. Andrej Maček je 2. asistent lige - povprečno 3,3, Jimmie Hunt pa je 5. z 2,7 asistenc. Med trojkarji se je Robi Ribežl dvignil na 6. mesto z 51,2 %, pri izvjalcih prostih metov pa je Jimmie Hunt 5. z metom 32/34 oz. 94,1 %.

vrhunci večera je bil recitatorski nastop bivšega igralca Huseina Kahvedžića.



Damjan Novakovič je v nekaj mesecih na šentjurski klopi navdušil

Preteklo soboto so se nekateri šentjurski košarkarji udeležili tudi prireditve Žur za Šentjur, ki jo je za otroke priredil eden dveh glavnih pokroviteljev, Alpos, ki je tudi formalno podaljšal mecenstvo s šentjursko košarko.

## Šentjurčani med zvezdniki

Za t.i. »All Star«, ki bo 29. decembra v Kopru še vedno poteka spletno glasovanje,

## Rezultati

- 7. 12.: Alpos Kemoplast : Geoplin Slovan 87 : 91
- 10. 12.: Alpos Kemoplast : Rogla Zreče 77 : 82
- 14. 12.: Koper : Alpos Kemoplast 82 : 100

## Prihodnje tekme

- 21. 12., 18h, prijateljska: Alpos Kemoplast : Hermes Analitika (Zagreb)
- 29. 12., Koper: 15. dan slovenske košarke

ki bo določilo začetni peterki. Po kuloarjih se omenja možnost nastopa šentjurske branilske naveze Maček – Čebular, med trojkarji pa je nekje vmes tudi Ribežl. Kot kandidata za tekmovanje v zabijanju so Šentjurčani evidentirali Hunta.

Izjemno razveseljiv je tudi podatek, da so se na med mlajšimi člani na prireditve uvrstili Sandi Čebular, Milan Sebič in Matej Krušič, pri mladincih pa sta vabljeni Miha Sajko in Luka Lapornik. Med trenerji bo v isti selekciji čast doletela Dejana Mihevca.

br

## MLAJŠE SELEKCIJE

## Kadeti zasidrani na tretjem mestu

Kadeti so z zadnjo tekmo, ki je bila v soboto 10. decembra, zaključili tekmovanje v 1. SKL – vzhod 1 in zasedli odlično 3. mesto. Pionirji so malce manj uspešno začeli tekmovanje v t.i. Zimski ligi, mladinci pa so zabeležili dve zmagi.

### Pričetek pionirske Zimske lige

4. decembra so pionirji začeli tekmovati v Zimski ligi, ki se igra podobno turnirskemu sistemu. Močno oslavljeni so odšli v Laško, saj sta v ekipi manjkala dva ključna igralca. Prvo tekmo so proti Celjanom odigrali slabo, kljub malce slabši nasprotnikovi obrambi pa niso znali izkoristiti priložnosti.

Na drugi tekmi so proti gostiteljem pokazali boljšo igro. Ključni boj za zmago se je začel v zadnjih minutah, a so tokrat več športne sreče imeli Laščani. Najboljša strelca pri Šentjurčanih sta bila Andraž Arzenšek s 14 in Aljaž Javornik s 13 točkami.

Teden dni kasneje so Šentjurčani spet močno oslavljeni odšli na gostovanje v Zagorje, vseeno pa so brez večjih težav zmagali za 17 točk. Med strelce so se vpisali: Klemen Oset 18, Aljaž Javornik 12, Miha Rožej 5, Blaž Čuš 4, Blaž Jug 3, Grega Mavrin 3, Zlatko Drovenik 3.

### Kadeti dvakrat poraženi

Kadeti so v 7. krogu na gostovanju na Ptujju povsem razočarali. Žal so tekmo vzeli malce preveč neresno in že po nekaj uvodnih minutah zaostajali za 10 točk, po odmoru so slabo igro nadaljevali in tako zabeležili poraz.

V soboto 3. decembra so kadeti v okrnjeni postavi gostili KŠ Mario Primorac. Srečanje je potekalo dokaj izenačeno, vendar so kaj kmalu Mariborčani prevzeli pobudo in spretno polnili domač koš, ter domačim prizadejali še drug poraz v enem tednu.

Zadnjo ligaško tekmo so odigrali v Rogaški Slatini, s katero so fantje uspeli ustaviti serijo porazov. Boj pod koši se je odvijal v prid Šentjurčanov, ki so tekmo zanesljivo dobili in zaključili tekmovanje v 1. SKL – vzhod 1 na tretjem mestu. Pohvaliti gre odličnega Anžeta Pelca, ki je na tem srečanju dosegel zavidljivih 39 točk.

### Mladinci že v Super ligi

Prvo decembrsko tekmo so mladinci odigrali proti KŠ Mario Primorac. Kljub slabemu začetku so domačini pod taktirko trenerja Mihevca prikazali eno boljših tekem v sezoni. Prvi violini srečanja sta bili kapetan Matej Krušič (29) in Rok Mavrin (16).

11. decembra so gostovali v Domžalah. Tudi tokrat so bili šentjurski fantje izjemno razpoloženi in tekmo v glavnem dobili že v prvi četrtini. Velja omeniti, da sta se tokrat izkazala Luka Lapornik (22 točk) in Pero Gatarič, ki je imel kar 8 pridobljenih žog in dosegel 20 točk.

Mladinci trenutno kraljujejo na drugem mestu, pred Pivovarno Laško, Bežigradom, Polzelo, KŠ Mario Primorac, Radensko in Domžalami. Z zadnjo zmago pa so si že zagotovili vstopnico v Super ligo, ki jo bo v drugem delu tekmovanja igralo najboljših 8 mladinskih ekip v Sloveniji.

bm

## ŽENSKA KOŠARKA

## Dve zmagi v enem dnevu

Pionirke ŽKK Šentjur-Šmarje so se po nekaj zaporednih porazih končno postavile na noge, mladinke so tokrat zabeležile polovičen uspeh, kadetinja pa se po dveh katastrofalnih predstavah nikakor ne morejo otresti porazov.

### Pred mladinkami padel celjski Merkur

Mladinke so prvi vikend v decembru gostovale v Celju. Po uspešnem začetku so jih domačinke sicer dohitele, a je tokrat bila želja in seveda sreča na šentjursko-šmarski strani, saj so si dekleta z izredno dobro igro zaslužila zmago, na koncu s prednostjo sedmih točk.

Da je ekipa Ježice favorit za naslov državnega prvaka, dobro dokazuje povratna tekma v Ljubljani. Kljub temu, da so se naše punce trudile znižati razliko, so domačinke izkoristile prednost domačega igrišča in zasluženo zmagale. Tokrat se je pod koši izkazala Mateja Baloh, ki je dosegla 28 točk.

### Dva poraza kadetinj

Tudi kadetinja so v začetku decembra gostovale pri celjskem Merkurju. Dekleta so tokrat prikazala malce zaspano igro, saj so Celjanke do polčasa vodile že za 35 točk. V nadaljevanju dekleta niso pokazala bistveno boljše igre, zato je bil visok poraz neizbežen.

Teden kasneje so gostovale v Trbovljah, ki velja za eno boljših ekip v kadetski

ligi. Žal so tudi to tekmo izgubile z veliko razliko; domačinke jim niso prizanesle ter z dobro igro tako v obrambi kot v napadu spretno polnile koš.

### Pionirke v enem dnevu do dveh zmag

Pionirke so si na gostovanju v Kranju prislužile poraz. Tokrat so jih v t.i. Superligi suvereno premagale Gorenjke, ki so, kot je povedala trenerka Kampuševa, v veliki meri znale izkoristiti nezbranost naših košarkaric.

V nedeljo 11. decembra so pionirke odigrale dve tekmi. Najprej so se v Šmarju pomerile z ekipo Domžal in jo brez prevelikega naprezanja tudi dobile. Med strelke so se vpisale Lojen 21, Jagodič 20, Cverlin 12, Belak 10, Klanjšek 4 ter Bališ, Terčič, Kos in Vodeb po dve točki.

Druga tekma je bila odigrana popoldan v Šentjurju proti Pivki. Tudi tokrat so domačinke odigrale solidno in z veliko razliko premagale košarkarice iz primorske, strelke pa so bile Jagodič 21, Klanjšek 17, Cverlin 8, Lojen, Bališ, Vodeb in Belak U. po 6, Belak N. 5 ter Strašek, Terčič in Grabler po 2.

bm

## REKREATIVNA KOŠARKA

## Zdaj pa zimski počitek

V drameljsko šentjurskem spopadu je zmaga tesno pripadla favoriziranim gostom, ki na tekme prihajajo s šestimi ali sedmimi igralci, kar je navada tudi pri nekaterih drugih ekipah. Planinčani žal izstopajo po nešportnem vedenju.

Šentjur 2000 je v Šmarju doživel drugi poraz v sezoni. Ponikvaje ponižala Kozjane, gledalci pa so uživali v številnih atraktivnih potezah Goloba in kompanije

br

### Liga KoKLa

10. 12.: MK Dobrna : Tajfun Planina 68 : 54 (4:13, 11:12, 22:8, 29:17). Strelci za Tajfun: Jazbinšek 16 (7/11, 1x 3t, izključitev), Tovornik 15 (1x 3t, TN), Zemljak 9 (3x 3t), Kozole 8 (1x 3t, 3/5), Rebernik 4 (0/2), Jančič 2.

17. 12.: ŠD Šedina : ŠKK Šentjur 62 : 68 (10:15, 13:23, 19:14, 20:17). Strelci za ŠD Šedina: Podčedenšek 21 (3x 3t), Kolenc 12 (2/5), Ofentavšek 8 (0/1), Zvonar 7 (3/6), Poš 5 (1/2), Grobelnik 5 (1x 3t), Pikel 4. ŠKK Šentjur: Vukmanič 31 (1x 3t, 16/17), Jančič 14 (1/8), Perčič



13 (4/8), Plošnik 8 (2x 3t), Koželj 3 (0/1), Bračun.

Lestvica: 1. Kava bar Barbara Laško 10 točk (5 tekem), 2. ŠKK Šentjur 9 (5), 3. ŠD Šedina 7 (5), 4. MK Dobrna 7 (6), 5. Tajfun Planina 6 (5)

### MKL

10. 12.: ŠD Šmarje : Šentjur 2000 81 : 63

17. 12.: Ponikva : Kozje 109 : 49

Šentjur 2000 : Blanca 73 : 63

Lestvica: Ponikva 1 poraz, Šentjur 2000 2 poraza

## MALI NOGOMET

# Dve sekundi pred koncem Ločani še "bili" jesenski prvaki



V zadnjih dveh tednih smo bili priča zelo pestrim dogajanjem na malonogometnem igrišču v telovadnici Šolskega centra Celje, kjer je Živex Loka imela na sporedu dve najtežji tekmi v sezoni 2005/2006. V petek 9. decembra Ločanom pred polno dvorano ni uspel veliki met, preboj v polfinale pokala NZS. Teden dni kasneje se jim je zalomilo še v boju za jesenski naslov 2. slovenske malonometne lige. Vzroke velja iskati marsikje. Poškodbe, katastrofalno sojenje sodnikov v pokalnem obračunu, posledično prepovedi igranja, navsezadnje pa še smola ...

## Pokal NZS: prvoligaš Oplast uspešnejši

Pokalni obračun med Živexom in Oplastom je opravičil napovedi, da bo to tekma, ki bi jo bilo škoda zamuditi. Tribuna je bila v primerjavi z uvodnimi tekmami polna. Nogometni spektakel so dodatno začinili tako domači kot navijači iz Kobarida. Ločane so vzpodbujali Celjski grofje z dobršnim delom tribune na čelu. Navijači naj bi bili odslej stalnica na domačih tekmah Živexa.

Začelo se je kot po maslu v prid domače ekipe. Pravi evrogol je s sredine igrišča dosegel Matjaž Vojsk. Nedvomno zadetek, vreden ponovnega ogleda, ki ga lahko vidite na portalu [www.slofutsal.com](http://www.slofutsal.com). Kakorkoli že, domačim je povsem pripadel uvod tekme; ustvarili so si kopico priložnosti, ki pa so ostale neizkoriščene. Sledila je kazen. Gostje so z izenačujočim zadetkom prevzemali vajeti igre v svoje noge. Do polčasa so nasuli kar pet zadetkov, tako da je upanje za napredovanje skoraj povsem usahnilo že v prvem polčasu. Kanček upanja je med igralce in navijače vliil hitri zadetek Filipa Pangrla, a prvoligaš s

Severne Primorske si ta dan očitno ni dovolil igrati z živci svojih navijačev. Tekmo so gladko pripeljali do konca ter se z rezultatom 8:2 uvrstili na final-four pokala NZS. Svoj pečat tekmi sta žal dodala oba sodnika, ki sta se dobesedno izgubila. Podelila sta kar štiri rdeče in sedem rumenih kartonov, kljub temu, da na tekmi ni bilo prav nobenih incidentov, niti večjih "trenj" med ekipama. Verjetno sta pozabila, da je Miklavžev večer že mimo ...

## 9. krog 2. SFL - vzhod: šokanten konec tekme

Prav tako polna tribuna je z nestrpnostjo čakala na začetni žvižg sodnika v boju za prvo mesto na lestvici z ekipo Miklavža. V prvem polčasu je kazalo, da bodo tri točke suvereno ostale doma. Rezultat je bil že 4:0. Blestel je Gašper Hrovatič, odlično je branil Tomi Peperko. Toda konec prvega polčasa in nadaljevanje sta bila pravo nasprotje odličnemu uvodu. Tri minute pred koncem tekme so gostje izenačili na 5:5. Izenačen rezultat je gostom prinašal naslov jesenskega prvaka, za katerega so se močno prizadevali tudi Ločani. Bili so zelo

blizu uspehu, ko je 12 sekund pred koncem Grega Iskrač zadel za 6:5. Toda, medtem ko je na tribuni pokalo od navdušenja, je sledil šokanten konec tekme. Gostje so dve sekundi pred koncem dosegli izenačujoči zadetek in si s tem zagotovili željeni naslov.

Matjaž Vojsk je poleg kaznovanega Koruna in poškodovanega Gajška tekmo spremljal s tribune in tekmo komentiral takole: "Škoda, imeli smo že 4:0, toda nato je sledil padec, tako kot že na nekaterih tekmah v letošnjem prvenstvu. Pri 6:5 in 12 sekund pred koncem se je že začelo slavje na tribuni in na naši klopi. Očitno prehitro. Ta tekma je pokazala, da je potrebno igrati in se boriti do zadnje sekunde."

Kapetan Peperko prav tako ni mogel skriti razočaranja, dejal je le: "Bili smo tako blizu, da nam lahko gre na jok. Zdaj nas čaka mesec dni garanja pod vodstvom novega trenerja Matjaža Štamčarja."

bp

## NONEKIADA 2005

# Zmaga športa in družabnosti

Ponkovski Nonek team je v soboto, 17. decembra, organiziral prijazen športno-družabni dogodek, turnir v odbojki pa t.i. sistemu »Tri mikš« (mešane moško –



Zmagovalcem turnirja Srečo Črep podeljuje priznanje

ženske ekipe 3 + 3). Po izenačenih in tudi atraktivnih bojih, ko se vsa do zadnjega ni vedelo, kam bodo šle lovorike, smo šele v poznih večernih ura dobili zmagovalca. Zmaga ekipe Klumpa s Planine (z dvema iz Dobrne uvoženima

članoma) ni presenetila, drugo mesto slivniške ekipe »Zmigaj se« pa je že bila dobrodošla sprememba. Čeprav so osvojili 3. mesto, so bili še najbolj razočarani v domačem Nonek teamu, ki je tokrat škripal, še najbolj očitno na ženski strani. Četrta šentjurska ekipa z domiselnim narečnim imenom Vsejči, je bila peta, gostje iz Sladke gore in Celja (Rogači) pa so se morali zadovoljiti s 4. in 6. mestom.

Damjan Malgaj, poleg Sreča Črepa prvi organizator, je posebej pohvalil igro mladega Nejca Jezernika, Andreja Rožanca iz Slivnice in Tomija Stojana iz ekipe Vsejči.

Odlika turnirja sta bila razkošna ponudba odličnega peciva, ki so ga ustvarile domače odbojkarice Mateja, Saška in druge ter prednovoletno družabno srečanje v znani ponkovski zidnici pri bližnjem Šmidu.

FK

## Na pomlad Jurjev atletski miting in tek v Zg. trg

Znan je že atletski koledar za novo sezono, v katerem je najti tudi dve prireditvi, ki bosta potekali v Šentjuru. »Jurjev« atletski miting bo na šentjurskem stadionu na sporedu 7. maja 2006, 2. tek za Pokal Zg. trga pa bo potekal 11. junija 2006. Omenimo še, da je Atletska zveza Slovenije pred kratkim izbrala najboljše atletinje in atlete v posameznih kategorijah v letu 2005. V članski konkurenci sta bila za najboljša proglašena Alenka Bikar in Matic Osovnikar. Omenimo, da je bil med kandidati za naslov najboljšega med mlajšimi mladinci letos tudi član šentjurskega kluba Davor Košec.

## Pet zmag OŠ Franja Malgaja

Kombinirana dekliško-fantovska ekipa OŠ Franja Malgaja je v letošnji Šolski košarkarski ligi izjemno uspešna. V območni skupini 1 so še brez poraza, saj so zabeležili kar pet visokih zmag. Nazadnje so v domači telovadnici s kar 73 : 33 ugnali Sladki vrh. Jutri (21. 12.) bodo v zadnjem krogu prvega dela tekmovanja gostovali v Vojniku, že prej pa so si zagotovili napredovanje v osmino finala.

# KAM, KJE, KDAJ?

## Vodnik po dogodkih na Šentjurskem

-Torek, 20. december ob 16.30, POŠ Blagovna PEHAR NOVOLETNIH PIŠKOTOV – prireditve za starše in otroke

-Sreda, 21. december ob 16.00, POŠ Blagovna Prihod DEDKA MRAZA in igrice »KUŽA IŠČE PRIJATELJE« v izvedbi dramskega krožka OŠ Franja Malgaja Šentjur

-Sreda, 21. december ob 17.00, Knjižnica Šentjur – enota Ponikva

URA PRAVLJIC  
-Sreda, 21. december ob 17.00, OŠ Ponikva

S PESMIJO V PRAZNIČNE DNI – koncert otroških in mladinskega pevskega zbora Osnovne šole Ponikva

-Sreda, 21. december ob 17.00, Kulturni dom Gorica pri Slivnici

BOŽIČNO – NOVOLETNI KONCERT otroškega in mladinskega pevskega zbora osnovne šole Slivnica pri Celju

-Sreda, 21. december ob 18.00, Kulturni dom Šentjur PRESKOČIMO S KOLEBNICO V SVET PRAZNIČNIH SKRIVNOSTI

-Četrtek, 22. december ob 11.00, POŠ Prevorje Prihod DEDKA MRAZA in igrice »MUCA COPATARICA« v izvedbi dramskega krožka OŠ Dramlje

-Četrtek, 22. december ob 15.00, POŠ Kalobje Veselo rajanje z DEDKOM MRAZOM ter z učenci OŠ Kalobje

-Četrtek, 22. december ob 17.00, Avla OŠ Šentjur ZAPOJMO V DECEMBRU  
-Četrtek, 22. december ob 18.00, Kulturni dom Šentjur MARTIN KR PAN – musical v izvedbi gledališke skupine Flip – Gib Piran (Cena vstopnice 700 sit; družinska vstopnica 600 sit na osebo)

-Petek, 23. december ob 15.30, OŠ Loka pri Žusmu Prihod DEDKA MRAZA in igrice »SREČNO, KEKEC« v izvedbi dramskega krožka OŠ Ponikva

-Petek, 23. december ob 17.00, Kulturni dom Gorica pri Slivnici Prihod DEDKA MRAZA

in igrice »KUŽA IŠČE PRIJATELJE« v izvedbi dramskega krožka OŠ Franja Malgaja Šentjur

-Petek, 23. december ob 21.00, KD Šentjur – prostor MINIKONCERT – igrajo TrainStation in Holder  
-Sobota, 24. december ob 10.00, Tržnica Šentjur PODELITEV NAGRAD LIKOVNIH DELAVNIC ZA OTROKE, PRIHOD DEDKA MRAZA TER LUTKOVNA IGRICA

-Ponedeljek, 26. december ob 14.00, OŠ Dramlje Prihod DEDKA MRAZA in gledališka predstava »MAJA IN BUNČI«

-Ponedeljek, 26. december ob 18.00, Športna dvorana Hruševac Šentjur BOŽIČNO – NOVOLETNI KONCET Pihalnega orkestra Šentjur

-Ponedeljek, 26. december ob 18.00, Cerkev sv. Martina na Ponikvi KONCERT MePZ Sonce  
-Ponedeljek, 26. december ob 19.00, KD Šentvid pri Planini MOJSTER FELIKS

– gledališka predstava (komedija)  
-Sreda, 28. december ob 19.30, Kulturni dom Šentjur Prireditveni abonma Šentjur 2005/06: KAMNI V ŽEPIH – komedija v izvedbi Prešernovega gledališča Kranj; igrata Janez Hočevar Rifle in Borut Veselko (Cena vstopnic za izven 1.000 sit)

-Četrtek, 29. december ob 17.00, Knjižnica Šentjur NOVOLETNA IGRICA za otroke v izvedbi družinskega gledališča Kolenc

-Petek, 30. december ob 16.00, Grad Planina Prihod DEDKA MRAZA  
-Petek, 30. december ob 19.00, Športni park Šentjur – P2

### FILMSKI MARATON

### KREATIVNO

-Sreda, 28. december ob 15.00, OŠ Franja Malgaja Šentjur Turnir v badmintonu in namiznem tenisu  
-Četrtek, 29. december ob 19.00, KD Šentjur – prostor Turnir v namiznem nogometu in pikadu

### ZVITA MAMA

Štefan je povabil svojo mamo na večerjo v svoje študentsko stanovanje. Med večerjo je njegova mama ugotovila, da je njegova sicer že resno vezana sestanovalka Julija zelo lepo dekle. Že nekaj časa pa je sumila, da pa imata tesnejši odnos. Med večerjo, ju je skrivaj opazovala. Štefan je opazil njeno zamišljenost in rekel: Draga mama, vem kaj misliš, ampak lahko mi verjameš, ona je samo moja sestanovalka in nič več! Doma v svojem kraju ima fanta in sta že dolgo zaljubljena. A mame ni prepričal. Čez slab teden pravi Julija: Štefan, odkar je bila tvoja mama tu, pogrešam desko za rezanje. Nikjer je ne najdem!

Štefan jo potolaži: "Ne verjamem, da jo je mama odnesla, vseeno pa ji bom pisal."

Usedel se je za mizo in pisal: "Draga mama, ne rečem, da si vzela mojo desko za rezanje, in tudi ne trdim, da je nisi vzela. Dejstvo pa je, odkar si bila pri nama na večerji, pogrešam desko. Tvoj Štefan."

Nekaj dni kasneje Štefan dobi pismo. Odpre ga in bere:

"Dragi Štefan, ne rečem, da ti z Julijo spiš, in tudi ne rečem, da ti z Julijo ne spiš. Dejstvo pa je, če bi ona spala v svoji postelji, bi desko že zdavnaj našla..." "Tvoja mama."

### POREDEN FANTEK

Fantek pride na zajtrk v kuhinjo in vpraša babico:

"Kje sta oči in mami?"

"V postelji sta," mu odgovori babica. Deček se začne hihitati in se gre igrat. Pri kosilo, spet vpraša babico, kje sta oči in mami.

Ta odgovori: "Še vedno sta v postelji."

Fant se zahihita, poje kosilo in se gre spet igrat. Ko se vrne v hišo, na večerjo, zopet vpraša babico:

"Kje sta oči in mami?"

Ko babica odgovori, da sta še v postelji, se fant začne smejeti na vsa usta. Babica ga začudeno vpraša:

"Kaj se dogaja s tabo?"

Deček pove: "Včeraj zvečer je prišel v mojo sobo oči in me prosil za vazelin, pa sem mu dal sekundno lepilo."

### ZVITO

"Kako prisilite moškega, da se iz ležečega položaja pred televizorjem potruji v sedečega?"

"Daljinec mu daste med prste na nogi."

### ON SE NE DA

V gostilni teče pogovor o vseh mogočih stvareh.

Nenadoma se oglasi Bosanec: "Z mojim ženom sam skupaj že deset let."

"Najbrž hočeš reči " z mojo ženo", ga nekdo popravi.

"Ne, s tvojom ženom sam skupa šele tri tedna."

### ZAČETNIK

"Si pred menoj že s kom hodila?"

"Nisem. Vsi so imeli avtomobile."

### DRAGOCENA URA

"Ali si videl kako lepo in dragoceno uro je imel moj odvetnik na sodišču?" je vprašal kriminallec svojega kolega na sodišču. "Pokaži!"

**Zakaj je moški kot snežni vihar?**

**Ne ve se kdaj pride, koliko centimetrov bo prinesel in kako dolgo bo trajalo.**

## SILVESTROVANJA

-Torek, 27. december ob 14.00, Hotel Žonta SILVESTROVANJE Društva upokojencev Šentjur

-Sobota, 31. december ob 21.00, Tržnica Šentjur SILVESTROVANJE z ansamblom Unikat

-Sobota, 31. december, Planinski dom na Resevni SILVESTROVANJE PD Šentjur

-Sobota, 31. december ob 21.00, Športni park Šentjur – P2 SILVESTROVANJE



# TRGOVINA pri Wiharju **SELIČ** LEON

Trgovina Selič s.p., Ul. Kozjanskega odreda 55,  
3230 Šentjur, tel.: 03/ 749 14 80

*Želimo vam  
prijetne praznike  
in srečno 2006!*



GRADBENIŠTVO, TRGOVINA, STORITVE

## Elbatrade d.o.o.

ANTON KOŽELJ,  
Ljubljanska cesta 26,  
3230

tel.: 03/ 749 21 51  
fax: 03/ 749 21 50  
gsm: 041/ 771 151

TOPLOTNA TEHNIKA  
MONTAŽA - SERVIS - MERITVE

Ponudba - svetovanje - izvedba



Srečno novo leto 2006

## TOPSTAR

Intelektualne in poslovne storitve, Jure Godler s.p., Pod vrbo 18a, Šentjur

PREVAJANJE BESEDIL V  
NEMŠČINO in ANGLEŠČINO  
in OBRATNO

**Srečno in zdravo 2006!**

info@topstar.si www.topstar.si 040 47 11 33



Čestitamo ob dnevu samostojnosti in vam  
želimo prijazna praznovanja!

Uredništvo Šentjurskih novic



JAVNI ZAVOD

## CELJSKE LEKARNE

UPRAVA: Miklošičeva 1, 3000 Celje  
info@ce-lekarne.si  
Tel.: 425 02 00

Zamislili smo si drugačno leto 2006

prijaznejše, bolj odprto,

še več sodelovanja z vami.

Skupaj lahko naredimo več za vaše zdravje!

Srečno in zdravo 2006,

se vidimo v naših novih poslovnih prostorih

Lekarne Šentjur.

## AVTOMEHANIKA JAGER

Jager Franci s.p., Vrbo 17, Šentjur  
Tel.: 03/574-02-78, GSM.:041/632-147



Vsem svojim strankam in občanom Šentjurja,  
voščimo srečno in zdravo 2006!

Celje - skladišče

D-Per  
18/2005



5000016363, 15

COBISS 0



Čarob  
od 15.11. d

PO-ČE  
19.12.-22.12.

17:00 Grajske pravljice za decembrske dni

Vse otroke čaka presenečenje. Avla Planeta Tuš. **TUŠKO**

PE  
23.12.

17:00 prihod Božička

PE  
23.12.

18:30 koncert orkestra Akord Celje



Počitniške družabne igre

Vabljeni na otroške družabne igre, od 27. do 31.12. 2005,  
med 10. in 13. uro. **OSLATUJA**



Otroške ustvarjalne delavnice

Vsak petek med 16:00 in 19:00 in soboto med 10:00 in 13:00. **OSLATUJA**



Varstvo v otroškem kotičku

Od ponedeljka do petka med 15:00 in 20:00,  
sobote med 9:00 in 20:00, nedelje med 9:00 in 13:00. **OSLATUJA**



Podaljšan nedeljski delovni čas:

v decembru je Supermarket Tuš ob nedeljah odprt do 17. ure!

Engrotuš d.o.o., Cesta v Trnovlje 10/A, 3000 Celje, Slovenija

Podrobne informacije:

[www.tus.si](http://www.tus.si)



Kjer so zvezde doma

ČE TE ONA NE POVABI V KINO,  
JO POVABI TI!

[www.planet-tus.com](http://www.planet-tus.com)

ENGROTUŠ d.o.o., Cesta v Trnovlje 10 a, 3000 Celje, Slovenija