



Deklaracija  
kmetijskih ministrov  
o pomenu čebel  
in ostalih opravevalcev

- Najpreprosteje do lastnih matic po Rauchfussovi metodi
- Poročilo VF NVI o sanaciji hude gnilobe v letu 2018
- Omejitev uporabe neonikotinoidov na prostem v EU



# ČEBELARSTVO RIHAR - KOCJAN

Robert Kocjan s.p.  
Gabrje 42, 1356 Dobrova  
Tel.: 01 36 41 106, faks: 01 36 41 307  
GSM: 031 351 964  
E-pošta: robineli@siol.net  
WWW.RIHAR-KOCJAN.SI



## IZDELAVA ČEBELARSKE OPREME TRGOVINA - ČEBELARSTVO



IZDELAVA IN PRODAJA  
VSEH VRST SATNIC,  
PO DOGOVORU MOŽNA  
IZDELAVA SATNIC IZ  
LASTNEGA VOSKA  
(MIN. KOLIČINA 30 KG).  
OGLEDITE SI IZDELAVO  
SATNIC NA  
NAŠI SPLETNI STRANI.



SATNIKI



KOZICA ZA SATNIKE



MATIČNA REŠETKA



SMUKALEC ZA CVETNI PRAH



VSE ZA OBNOVO PANJEV



TESTNE MREŽE



DVO IN TRI SATNI  
PANJIČKI



OJAČANA RAZSTOJIŠČA  
RAZSTOJIŠČA 11 + 3  
JAHAČI ZA SATNIKE



PVC POSODE

Delovni čas: od pon. do čet.: 9.00-12.00 in 15.00-17.00, pet.: 9.00-15.00

ZMERNE CENE - TRADICIJA - KAKOVOST - IZKUŠNJE, PRIDOBLENE V LASTNEM ČEBELARSTVU

Naročeno blago vam lahko odpošljemo s paketno pošto.

ČEBELARJEM Z VELJAVNO ČLANSKO IZKAZNICO PRIZNAMO  
4-% POPUST PRI  
GOTOVINSKEM NAKUPU NAD 100 EUR V NAŠI PRODAJALNI.

**Logar**  
ČEBELARSKA OPREMA

## IZDELAVA ČEBELARSKE OPREME IN TRGOVINA *Izdelano s smislom za detajle.*

### DELOVNI ČAS TRGOVINE

PONEDELJEK - PETEK:  
09.00 - 12.00  
13.00 - 17.00  
SOBOTA:  
09.00 - 12.00



Art. 4302

Art. 4104

Art. 2561

Art. 2115

Art. 2212

Art. 2226

Art. 7015

Art. 8026

LOGAR TRADE D.O.O.  
POSLOVNA CONA A 41  
SI-4208 ŠENČUR

04 25 19 410  
info@logar-trade.si  
www.logar-trade.si

Naročeno vam lahko odpošljemo s paketno pošto.

Pri gotovinskem nakupu čebelarke opreme nad 100,00 €, priznamo čebelarjem z veljavno čebelarstvo izkaznico 4% popusta.



## Spoštovane čebelarke in čebelarji!

Za nami je prva obeležitev svetovnega dne čebel, dneva vseh opráševalcev. Bilo je toliko dogodkov in vabil, da se je bilo nemogoče udeležiti vsega. Odpirale so se učne poti, razstave, vrstila so se predavanja, potekali sta svetovna čebelarska in mednarodna ministrska konferenca, kranjska čebela je celo dobila spominsko obeležje ... in na sam dan še slovesno praznovanje v Žirovnici. Prav gotovo je bil zato letos v Sloveniji kak roj več.

Še nikoli se ni toliko govorilo o opráševanju, kot se je v letošnjem maju. In prav je tako. Nepogrešljivo je tako za kmetijstvo, torej pridelavo hrane, kot za delovanje naravnih ekosistemov. Svetovni dan čebel je tako pomemben za več ključnih izzivov, pred katerimi je človeštvo, od varovanja biotske raznovrstnosti do odpravljanja lakote. Ali kot je na praznovanju dejal José Graziano da Silva, generalni direktor FAO: »Svet brez opráševalcev je svet brez prehranske varnosti.«

Kot večino ekosistemskih storitev, torej brezplačnih uslug, ki nam jih nudi narava, smo tudi opráševanje dolgo imeli za nekaj samoumevnega. Žal se pomena nečesa največkrat zavemo šele potem, ko izgine. Tudi opráševalci izginjajo. Zaradi človekovega delovanja se okolje pospešeno spreminja. Čebelarji to dobro občutimo. Naše čebele zahtevajo vedno več skrbi in znanja, pridelek pa je vedno bolj negotov. Spremembe so še bolj prizadele divje opráševalce. Tudi ti doživljajo pomanjkanje hrane, umirajo zaradi bolezni in pesticidov, vendar, ker živijo divje, jih nihče ne hrani, zdravi ali opazi njihove zastrupitve. Za nameček je tu še pomanjkanje primernih mest za gnezdenje, s čimer (gojena) medonosna čebela k sreči nima težav.

Vse jasneje je, da je za zanesljivo opráševanje ključnega pomena ohraniti pestrost opráševalcev. Le tako bodo rastline oprášene ne glede na razmere. Pestrost opráševalcev pa nezadržno upada. V Evropi izumrtje grozi kar četrtini vrst čmrljev! Na konferenci »Globalni izzivi v čebelarstvu« je argentinski raziskovalec dr. Lucas Garibaldi lepo predstavil začarani krog. Zaradi intenzivnega kmetijstva populacije opráševalcev upadajo, zato je pridelek manjši, kar zahteva dodatne kmetijske površine, to pa razmere za opráševalce še poslabša. Dodatno kmetijske površine seveda naraščajo tudi zaradi povečevanja potreb po hrani.

Izzivov je torej veliko. Očitno se jih tudi zavedamo, ministri pa so celo sprejeli politične zaveze za ohrani-

tev opráševalcev. Čas je torej, da preidemo od besed k dejanjem. Nekatere države se lahko pohvalijo z nacionalnimi strategijami varovanja opráševalcev in jih tudi že izvajajo. Pri nas je žal še nimamo. Medtem ko medonosni čebeli lahko precej pomagamo že s sajenjem medovitih rastlin in odgovornim čebelarjenjem, pa je za divje opráševalce ključno ohraniti njihov življenjski prostor, še zlasti pisano cvetoče travnike. Opráševalci bodo na njih dobili hrano in prostor za gnezdenje.

Od kmetijstva seveda ne moremo pričakovati, da bo povsem sledilo »interesom opráševalcev« ali čebelarjev. Konec koncev za nas prideluje hrano, in to je vse prej kot lahko. Potrebujemo je vedno več, kmet pa za svoj trud dobi premalo. Kljub temu gotovo obstaja rezerva, in sicer v znanju. Kar nekaj škode se naredi zgolj iz nevednosti, zato je zelo pomembno tudi izobraževanje vseh, ki vplivajo na življenjski prostor opráševalcev. To je tudi v interesu kmetijstva, saj nobena panoga ni tako odvisna od opráševanja kot kmetijstvo.

Čeprav tudi pri nas opažamo, da so mnoge vrste divjih čebel vedno redkejše, nekatere so skoraj gotovo že izumrle, je v primerjavi z zahodno Evropo pestrost opráševalcev še vedno razmeroma visoka. Razlog je v mozaičnosti pokrajine. Potencial opráševalcev je zato pri nas še vedno razmeroma visok. Slovenija ima zato še vse možnosti, da postane model upravljanja populacij opráševalcev za stabilno pridelavo hrane in ohranjanje biotske raznovrstnosti. Upam, da bomo to možnost in priložnost izkoristili. Od Slovenije kot pobudnice svetovnega dne čebel svet to tudi pričakuje. Svetovni dan čebel naj bi bil naš prispevek k odpravi lakote, to pa brez opráševalcev ne bo šlo.

Dr. Danilo Bevk, čebelar, raziskovalec na Nacionalnem inštitutu za biologijo in predsednik komisije UO ČZS za alternativne opráševalce

## KAZALO

### UVODNIK

Dr. Danilo Bevk .....177

**SVETOVNI DAN ČEBEL** .....179

### IZ ZNANOSTI IN PRAKSE

dr. Metka Pislak Ocepek, dr. vet. med.: Poročilo o opravljenem delu na področju hude gnilobe v letu 2018 .....187

Vlado Auguštin: Najpreprosteje do lastnih matic po Rauchfussovi metodi .....188

Nataša Lilek: Karakterizacija čebeljih pridelkov, III. del .....190

Tomaž Samec: Propolis zelo dovzeten za onesnaženje z akaricidi .....193

Dr. Andrej Gogala: Obrobljena brazdarka (*Lasioglossum marginatum*) .....194

Franc Šivic: Novice iz sveta .....195

### DELO ČEBELARJA

Dr. Stanislav Kapun: Čebelarjeva opravila v maju .....195

**IZ ČEBELARSKIH DRUŠTEV** .....197

**OBVESTILA ČZS** .....198

**OGLASI** .....203

**V SPOMIN** .....208

## INDEX

### EDITORIAL

Danilo Bevk, DSc .....177

**WORLD BEE DAY** .....179

### FROM SCIENCE AND PRACTICAL WORK

Metka Pislak Ocepek, DSc, DVM: Report on the work done in the area of American foul brood in 2018 .....187

Vlado Auguštin: The easiest way to own queen bees according to the Rauchfuss method .....188

Nataša Lilek: Characterisation of honeybee products, part III .....190

Tomaž Samec: Propolis is highly susceptible to contamination with acaricides .....193

Andrej Gogala, DSc: Banded furrow bee (*Lasioglossum marginatum*) .....194

Franc Šivic: World news .....195

### BEEKEEPER'S WORK

Stanislav Kapun, DSc: Beekeeper's tasks in June .....195

**FROM BEEKEEPERS' ASSOCIATIONS** .....197

**ANNOUNCEMENTS BY BEEKEEPING ASSOCIATION OF SLOVENIA** .....198

**ADS** .....203

**IN MEMORIAM** .....208

### PODATKI ZA STIK ČEBELARSKA ZVEZA SLOVENIJE:

**Predsednik ČZS:** Boštjan Noč, predsednik: 01/729 61 06, 040/436 512, nocb@czs.si

**Vodja služb ČZS:** Lidija Senič, vodja služb ČZS: 01/729 61 10, 040/436 515, lidija.senic@czs.si

**Priznana rejarska organizacija:** Peter Kozmus, strokovni vodja PRO: 01/729 61 16, 041/352 997, peter.kozmus@czs.si

**Opazovalno-napovedovalna služba:** Aleš Bozovičar, vodja ONS: 01/729 61 31, 041/644 217, ales.bozovicar@czs.si, avtomatski telefonski odzivnik: 01/729 61 20, https://cebelar.czs.si/User/Login?returnUrl=/

**Svetovalci specialisti za tehnologijo čebelarjenja:**

Vlado Auguštin: 01/729 61 24, 040/436 516, vlado.augustin@czs.si

Simon Golob: 01/729 61 12, 030/604 015, simon.golob@czs.si

**Svetovalci specialisti za ekonomiko**

Tanja Magdič: 01/729 61 04, 040/436 513, tanja.magdic@czs.si

Nataša Klemenčič Štrukelj: 01/729 61 24, 040/436 518, natasa.klemencic.strukelj@czs.si

**Svetovalci specialisti za zagotavljanje varne hrane**

Andreja Kandolf Borovšak: 01/729 61 33, 040/436 514, andreja.kandolf@czs.si

Nataša Lilek: 01/729 61 29, 040/436 519, natasa.lilek@czs.si

Tomaž Samec: 01/729 61 18, 040/436 517, tomas.samec@czs.si

**Uredništvo:** Marko Borko, vodja izobraževanja in usposabljanja: 01/729 61 14, 051/637 204, marko.borko@czs.si, www.czs.si/slovenskicebelar.php

GlasiloslovenskičebelarjejeustanoviloSlovenskočebelarskodruštvozaKranjsko,Štajersko,KoroškoinPrimorskoleta1898.IzdajagaČebelarskazvezaSlovenije,BrdopriLukovici8,1225Lukovica.

Vpisanojevrazvidmedijev,ki govodiMinistrstvozaizobraževanje, znanostinšportRS,podzaporednoštevilko585.

Tel.: 01/729 61 00, faks: 01/729 61 32, info@czs.si, www.czs.si

TransakcijskiracunČZS: SI56 0318 6100 2214 727, matična številka ČZS: 5141729, ID za DDV: SI 81079435, šifra dejavnosti: 94.120.

### Uredniški odbor

Marko Borko, Brane Borštnik, Stanislav Drev, Vladimir Fajdiga, Janez Gregori, Mira Jenko Rogelj, Andreja Kandolf Borovšak, Borut Preinfalk

### Urednik

Marko Borko

### Uredništvo

01/729 61 14, 051/637 204, marko.borko@czs.si, www.czs.si/slovenskicebelar.php

### Lektorica

Mojca Pipan

### Oddaja prispevkov

Člankido petega, obvestila, reklame, mali oglasi do desetega v mesecu.

Avtorjem priporočamo, da v člankih uporabljajo strokovno izrazje v skladu s Čebelarskim terminološkim slovarjem. Mnenje avtorjev člankov ni nujno mnenje uredništva. Uredništvo ne odgovarja za vsebino malih oglasov. Prispevki so v elektronski obliki brezplačno in javno objavljeni na spletnem portalu ČZS, spletnem portalu Digitalne knjižnice Slovenije in drugih spletnih straneh.

### Reklamni oglasi in osmrtnice

Cela stran: 870 € (zunanja stran ovitka), 680 € (notranjost, živi rob), 495 € (notranjost), pol strani: 435 € (zunanja stran ovitka), 345 € (notranjost, živi rob), 250 € (notranjost), tretjina strani:

165 €, četrtnina strani: 120 €, petina strani: 85 €, desetina strani: 35 €. Oblikovanje reklamnega oglasa: cela stran in polovica strani 50 €, tretjina, četrtnina, petina, desetina 40 €. Popravki reklamnega oglasa: 1–10 popravkov 2 €, 11 ali več popravkov 5 €. Popust pri ceni za 4- do 6-kratno objavo reklamnega oglasa je 10 %, za 7- do 10-kratno objavo 20 %, za celoletno objavo 30 %.

Člani ČZS lahko dvakrat na leto objavijo brezplačne oglase do 20 besed, vsaka nadaljnja beseda je 0,25 €. Splošni oglasi po 0,25 € za besedo, enako velja tudi za osmrtnice, ki vsebujejo več kot 80 besed. Osmrtnice ne smejo biti daljše od 130 besed. Cene so brez DDV.

Priprava za tisk in tisk: Medium, d. o. o., Žirovnica 60c, 4274 Žirovnica. Tiskano na papirju s certifikatom FSC (trajnostno gospodarjenje z gozdovi). Naklada: 7850, Tiskano: 28. 5. 2018..

Izdaja Slovenskega čebelarja je delno financirana iz sredstev Javne svetovalne službe v čebelarstvu.

Fotografija na naslovnici: Ko so ogrožene čebele, smo ogroženi vsi. Bronasto priznanje na mednarodnem natečaju čebelarske fotografije Čebelarske zveze Slovenije 2018.

Foto: Il'šat Rišatovič Asmandijarov, Republika Baškortostan, Rusija

### Mednarodna barvna koda za označevanje čebeljih matic

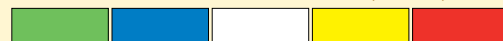

2014

2015

2016

2017

2018

**Tajništvo:** 01/729 61 00, faks: 01/729 61 32, info@czs.si, www.czs.si, Matej Mandelj, tajnik: 041/337 854, matej.mandelj@czs.si, Barbara Dimc, poslovna sekretarka: 041/370 409, barbara.dimc@czs.si, Zlatica Kovačević, administrativna delavka: 01/729 61 24, 030/604 009, zlatica.kovacevic@czs.si

**Čebelarska knjižnica Janeza Goličnika** (vsak prvi delovni četrtek v mesecu med 15. in 18. uro): 01/729 61 11, cebelarskajniznica@czs.si, www.czs.si/knjiznica.php

**Ohranimo čebele:** www.oхранimo-cebele.si

**Sklad za ohranitev kranjske čebele:** www.czs.si/sklad.php

**Spletna trgovina ČZS:** www.czs.si/eshop/index.php

### Uradne ure JSSČ:

• Brdo pri Lukovici 8, 1225 Lukovica (v Čebelarskem centru Slovenije): ponedeljek od 10.00 do 14.00, četrtek od 8.00 do 12.00 ter od 13.00 do 14.00 in petek od 8.00 do 10.00.

• Mestni trg 4, 8330 Metlika: ponedeljek od 10.00 do 14.00 in petek od 8.00 do 10.00.

• Rožna dolina 50/a, 4248 Lesce (v Čebelarskem razvojno-zobraževalnem centru): ponedeljek od 10.00 do 14.00 in petek od 8.00 do 10.00.

• Dobrna 1a, 3204 Dobrna (v Kulturnem domu Dobrna): ponedeljek od 10.00 do 14.00 in petek od 8.00 do 10.00.

• Ulica Štefana Kovača 40, 9000 Murska Sobota (na sedežu Kmetijskego gozdarskega zavoda Murska Sobota): ponedeljek od 10.00 do 14.00.

• Streliška ulica 150, 2000 Maribor (v Čebelarskem centru Maribor): petek od 8.00 do 10.00.

## Dogodki ob obeležitvi prvega svetovnega dne čebel

Za nami so številni dogodki, ki so se v zadnjih mesecih v Sloveniji zvrstili ob prvi obeležitvi svetovnega dne čebel. V nadaljevanju na kratko povzemam, kako smo prišli do razglasitve. Leta 2014 je ČZS podala pobudo, da 20. maj postane svetovni dan čebel. To je dan, ko slovenski čebelarji obeležujemo rojstni dan svojega velikega čebelarja in učitelja, začetnika sodobnega čebelarstva Antona Janše (rojen 20. maja 1734), ki je deloval kot prvi učitelj čebelarstva na dunajskem cesarskem dvoru. Predlog je obravnavala Vlada Republike Slovenije in ga enotno podprla. Leta 2015 je ČZS na mednarodnem čebelarskem kongresu Apimondia v Južni Koreji predstavila pobudo. Vse prisotne članice Apimondie so soglasno sprejele predlog. S tem pa se je začelo resno in trdo delo zlasti Ministrstva RS za kmetijstvo, gozdarstvo in prehrano, ki je s svojo ekipo opravilo številna bilateralna srečanja s predstavniki tujih držav in izvajalo promocijsko-informacijske dogodke, in ČZS, ki je skrbela za strokovni vidik. Pri nagovarjanju odločujočih, da podprejo prizadevanja za razglasitev svetovnega dne čebel, so pomagale tudi druge osebnosti iz politične in nepolitične sfere. Lani, 20. decembra 2017, je Generalna skupščina OZN v New Yorku soglasno potrdila, da 20. maj razglasi za svetovni dan čebel.



Foto: Klemen Lajavec Photography

20. maj 2018. Danes je dan za čebele, čebele in še enkrat čebele, in ŠE enkrat čebele!

### Številni dogodki in spominski kovanec

Letos so se pred in po praznovanju svetovnega dne čebel, v čast in poklon temu dnevu, zgodili številni dogodki, ki so jih organizirali ali soorganizirali ČZS, čebelarska društva, občine, podjetja, MKGP, državni zbor, državni svet itd. Osredotočila se bom le na dogodke, ki so se zvrstili med 18. in 20. majem 2018 v sodelovanju s ČZS. Pred tem pa moram še omeniti, da je v podporo svetovnemu dnevu čebel Banka Slovenije 14. maja izdala in dala v obtoke spominski kovanec za 2 EUR v nakladi 1 milijon kovanecv, katerega motiv je satovje v obliki globusa, ki prikazuje vzhodno poloblo. Na kovancu sta tudi napis Svetovni dan čebel in Slovenija 2018.

### Svetovna čebelarska konferenca »Globalni izzivi v čebelarstvu«

V petek, 18. maja, je v Dvorani pod Stolom v Žirovnici, pod sponzorstvom podjetja Hofer, potekala svetovna čebelarska konferenca z naslovom Globalni izzivi v čebelarstvu. Celodnevno konferenco je organizirala ČZS, JSSČ, gostila pa je kar 19 predavateljev s celega sveta oz. približno 160



Foto: MB

Svetovna čebelarska konferenca »Globalni izzivi v čebelarstvu«



Foto: Klemen Lajavec Photography

Leopold Pogačar, župan občine Žirovnica je v Breznici pozdravil vse zbrane čebelarje in čebelarke ter visoke goste.



Foto: Klemen Lajavec Photography

Mladi Anton Janša sosedi Cilki v igranem prizoru: »če bi obstajala šola za čebelarstvo, bi bil jaz njen prvi učenec«.

Foto: Klemen Lajevc Photography



Prvega praznovanja svetovnega dne čebel in čebelarškega praznika se je skupaj udeležilo do 7.000 obiskovalcev.

Foto: Klemen Lajevc Photography



Skupinska fotografija praporščakov in medene kraljice z Boštjanom Nočem, Borutom Pahorjem, Mirom Cerarjem, Dejanom Židanom in Lepoldom Pogačarjem.

udeležencev. Teme konference so bile posvečene opravevanju, problematiki pesticidov, pomenu uporabe čebeljih pridelkov v prehrani in apiterapiji, skrbi za kakovost in varnost čebeljih pridelkov, razvoju sonaravnih načinov za upravljanje varoj, prenosu znanja v čebelarstvu, upravljanju pašnih virov čebel ter promociji čebel in čebeljih pridelkov. Istega dne zvečer je v starem mestnem jedru Višnje Gore potekalo odprtje interaktivne skulpture obeležja kranjski čebeli (članek o tem dogodku objavljamo v nadaljevanju). V soboto, 19. maja, je na Brdu pri Kranju potekala mednarodna ministrska konferenca na temo ohranitve čebel (članek o tem dogodku objavljamo v nadaljevanju).

## Prvo praznovanje svetovnega dne čebel v Breznici pri Žirovnici

Glavnemu dogodku pa smo bili priča v nedeljo, 20. maja. Prvo praznovanje svetovnega dne čebel je bilo v Breznici pri Žirovnici. V tem kraju se je namreč rodil Anton Janša. Dogodka se je udeležilo približno 7.000 obiskovalcev iz Slovenije in tujine. Častni pokrovitelj dogodka in osrednji govorec je bil predsednik države Borut Pahor. Poleg njega so v pozdravnih nagovorih, v katerih so vsi poudarili pomen čebel in nujnost ohranitve čebel tudi z vidika pridelave hrane, sodelovali



Predsednik Slovenije Borut Pahor: »Slovenija je danes lahko srečna in ponosna!«

še predsednik ČZS Boštjan Noč, generalni direktor OZN za prehrano in kmetijstvo José Graziano da Silva, predsednik svetovne čebelarške organizacije Apimondia Philip McCabe in župan občine Žirovnica Leopold Pogačar. Pred in po dogodku pa so obiskovalci lahko obiskali t. i. medeno vas, v kateri je bilo več kot 80 stojnic s čebelarstvo in kulinarčno ponudbo. Da je celotna prireditev nemoteno potekala, je skrbel Občina Žirovnica skupaj z več kot 250 prostovoljci. Tisti, ki pa še niso bili pri Janševem spominskem čebelnjaku, so si ga imeli tokrat priložnost ogledati prenovljenega. Na tem mestu smo lahko spremljali igrani prizor iz njegove mladosti, ker pa je bila na ta dan tudi binkoštna nedelja, je v tamkajšnji farni cerkvi potekala tudi maša za čebelarje. Na dogodku je bilo videti vesele in zadovoljne obraze praznujočih udeležencev. Bili smo ponosni, da smo imeli možnost proslaviti dosežek, ki ga je s skupnimi prizadevanji dosegla Slovenija.

Prvo praznovanje svetovnega dne čebel je sedaj za nami, pred nami pa je pot, ki stremi k doseganju zastavljenih ciljev svetovnega dne čebel in k uresničitvi zaščite čebel na evropski ravni.

Lidija Senič, vodja služb Čebelarške zveze Slovenije



José Graziano da Silva, generalni direktor FAO in Dejan Židan, minister za kmetijstvo, gozdarstvo in prehrano sta vsak prejela zahvalo in manjša čebelnjaka.

Foto: Klemen Lajevc Photography

Foto: Klemen Lajevc Photography

## Kmetijski ministri na mednarodni konferenci sprejeli politične zaveze za ohranitev čebel v svetu

Na Brdu pri Kranju je 19. 5. 2018, v sklopu prve obeležitve svetovnega dne čebel, potekala mednarodna ministrska konferenca o pomenu čebel in drugih oprasaševalcev za trajnostno kmetijstvo in prehransko varnost. Kmetijski ministri in predstavniki iz 22 držav z vseh kontinentov sveta ter mednarodnih organizacij so razpravljali o

stanju, dejavnostih in potrebnih ukrepih za ohranitev čebel v svetu. S skupno politično deklaracijo so se zavezali h krepitvi sodelovanja držav na mednarodni ravni, in sicer na področjih ukrepov za zaščito čebel in drugih oprasaševalcev, ozaveščanja javnosti, izobraževanja in izmenjave dobrih čebelarških praks. Ministri v izjavi poudarjajo pomen raziskav in ukrepov za preventivo in zatiranje bolezni in škodljivcev, obenem pa poudarjajo nujnost nadaljnjega izvajanja ukrepov za blažitev



Skupinska slika udeležencev ministrske konference

Foto: MKGP

podnebnih sprememb, ki tudi vplivajo na spreminjanje življenjskih razmer čebel.

Udeležence konference je nagovoril predsednik Vlade RS dr. Miro Cerar, konference pa so se udeležili tudi drugi visoki gostje, kot so José Graziano da Silva, generalni direktor FAO, Karmenu Vella, komisar EU za okolje, ribištvo in pomorske zadeve, Sacko Josefa Leonel Correa ter Philip McCabe, predsednik Apimondie. Minister Dejan Židan je v uvodu v konfe-

### Poudarki kmetijskih ministrov v skupni deklaraciji

Čebele imajo pomembno vlogo pri trajnostni kmetijski proizvodnji in prehranski varnosti. Pomembne pa so tudi za ohranjanje okolja, saj s svojim delovanjem prispevajo k biotski raznovrstnosti ter večji raznolikosti vrst in genski pestrosti. Oprasaševanje je pomembna ekosistemska storitev, ki malim pridelovalcem in ranljivim skupinam, predvsem ženskam in mladim, zagotavlja kmetijsko proizvodnjo in stabilnejši dohodek ter njihovo lažje preživetje. S tem pa posledično prispeva k razvoju podeželja, kjer živi večina revnega in lačnega prebivalstva sveta. Čebelarstvo pa med drugim omogoča tudi nova, zelena delovna mesta in priložnosti za mlade in ženske, kot na primer razvoj čebelarškega turizma, čebeljih izdelkov z dodano vrednostjo in apiterapije. **Ministri izražajo zaskrbljenost glede ogroženosti čebel in drugih oprasaševalcev** tako z vidika njihove raznolikosti kot številčnosti. Kot glavne razloge navajajo človekovo ravnanje, predvsem intenzivno kmetijsko proizvodnjo in uporabo nekaterih fitofarmaceutskih sredstev. Obenem pa na čebele vplivajo tudi podnebne spremembe. Te namreč vplivajo na medovite rastline in na izgube nekaterih čebeljih paš, s čimer se spreminjata življenjski ritem in vedenje čebel, kar lahko vpliva tudi na njihovo počasno izumiranje. **V izjavi se ministri zato zavzemajo** za varovanje življenjskega okolja oprasaševalcev, s poudarkom na prehranskih virih in gnezdiščih, in sicer predvsem s povečanjem rastlinske pestrosti. Poudarjajo pomen ozaveščanja javnosti o pomenu čebel, s poudarkom na promocijskih in izobraževalnih akcijah, namenjenih mladim ter prenosu znanja do čebelarjev in izmenjavi dobrih čebelarških praks. Poudarjajo pomen prenosa znanja in mednarodnega sodelovanja na področju trajnostnega čebelarstva in kmetijstva z namenom podpore in zaščite čebel in drugih oprasaševalcev. Pri tem posebej poudarjajo pomen raziskav in zagotovitev ustrezne diagnostike čebeljih bolezni za ugotavljanje vzrokov slabega razvoja in odmiranja čebeljih družin ter pomen stalnega izobraževanja čebelarjev o ukrepih za preventivo in zatiranje bolezni in škodljivcev. Ministri pa se posebej zavzemajo za nadaljnje izvajanje ukrepov za blažitev podnebnih sprememb in prilagajanje čebelarstva na podnebne spremembe. Pri tem omenjajo spodbujanje trajnostnega kmetijstva in čebelarstva, strokovno izobraževanje čebelarjev in prilagajanje pristopov in tehnologij čebelarjenja ter sajenje medovitih rastlin, ki so odpornejše proti spreminjajočemu se podnebj.

Skupna deklaracija mednarodne ministrske konference »Pomen čebel in ostalih oprasaševalcev za trajnostno kmetijstvo in zagotavljanje prehranske varnosti« je dostopna na spletni strani: [www.worldbeeday.org](http://www.worldbeeday.org). STA

renco poudaril pomen čebelarstva za Slovenijo in svet, pri tem pa posebej pohvalil prizadevnost slovenskih čebelarjev, ČZS in opozoril na prizadevanja države za ohranitev čebel in drugih oprasaševalcev tako v Sloveniji kot na mednarodni ravni.

**Boštjan Noč**, predsednik ČZS, je poudaril, da je od čebel in drugih oprasaševalcev odvisna vsaka tretja žlica hrane: »Prav je, da se svet vsaj enkrat na leto zave, kako pomembna je čebela in kako nujni so takojšnji ukrepi. Čebele nas potrebujejo, a tudi mi potrebujemo njih. Če ne bo okolja, kjer bodo lahko preživele čebele, tudi človeštvo ne bo preživel.« Pozval je, da je treba sedaj preiti od besed k dejanjem. »Verjamem, da bo današnja konferenca prinesla prve zaključke v tej smeri in da bo tako tudi v prihodnje,« je povedal za konec.

Minister mag. **Dejan Židan** je poudaril trud slovenskih čebelarjev in njihovo vodilno vlogo v svetu: »Slovenski čebelarji, združeni v številna društva in krovno ČZS, so nosilci čebelarskega izročila, organizacije številnih dogodkov, usposabljanja in ozaveščanja čebelarjev in širše javnosti, predvsem otrok in mladine. Dejavnosti naših čebelarjev so tako številne in raznovrstne, da smo pri tem verjetno vodilni v celem svetu. Tudi na strani države se zavedamo, da so čebele izjemno pomembna bitja. Bili smo tudi med prvimi državami, ki so zmogle pogumen korak k prepovedi nekaterih neonicotinoidov, ki čebelam po mnenju stroke delajo veliko škodo. Pri tem nam sledi celotna Evropska unija.« Zadovoljstvo nad sprejeto politično deklaracijo je izrazil z besedami: »Ta deklaracija dokazuje, da obstaja ne samo politično zavedanje

o pomenu čebel za človeštvo, pač pa tudi pripravljenost ukrepati. Je prvi korak h krepitvi mednarodnega sodelovanja na področju zaščite čebel, izobraževanja in spodbujanja čebelarstva ter k okrepljenemu ozaveščanju javnosti. Z ohranjanjem čebel ne ohranjamo samo okolja in biotske raznovrstnosti, pač pa pomembno prispevamo k odpravi lakote in revščine po svetu, predvsem v državah v razvoju. Pri tem mora odigrati vlogo vsaka država.« Poleg tega je minister napovedal prizadevanja za zaščito čebel na ravni EU: »Pripravljamo program ogroženosti medonosnih čebel in ostalih oprasaševalcev, katerega cilj je vzpostaviti in ohraniti številčno primerne populacije medonosnih čebel in divjih oprasaševalcev. Program bomo posredovali Evropski komisiji s pobudo, da pripravi ustrezne pravne podlage za izvajanje ukrepov za zaščito medonosnih čebel in dr oprasaševalcev.«

»Čebele in drugi oprasaševalci izboljšujejo proizvodnjo hrane dveh milijard kmetov po vsem svetu, pri tem pa prispevajo k zagotavljanju varnosti hrane oz. prehrane ter k ohranjanju raznolikega ekosistema za rastline, ljudi in za čebele. Igrajo pomembno vlogo pri uresničevanju trajnostnih razvojnih ciljev – brez čebel ne bi mogli uresničiti izziva izkoreninjenja lakote (Zero Hunger). Preiti moramo na bolj trajnostno verigo preskrbe s hrano in spodbujati do oprasaševalcev prijazne prakse in politike, ki varujejo te dragocene storitve ekosistema ter ščitijo biotsko raznovrstnost,« je ob tej priložnosti povedal generalni direktor Organizacije za hrano in kmetijstvo Združenih narodov **José Graziano da Silva**.

STA

### Angela Merkel o čebelah kot ogroženi vrsti



V pripravah na prvo obeležitev svetovnega dne čebel in prizadevanjih za konkretne ukrepe za zaščito čebel nas je 16. 5. 2018 razveselil nastop nemške zvezne kancelerke Angele Merkel v Bundestagu. V svojem nagovoru je pozdravila prihajajoči svetovni dan čebel z besedami:

»Na koncu želim nasloviti še nekaj majhnega, a pomembnega. 20. maja bo potekala prva proslava svetovnega dne čebel. Inicijativa, ki so jo začeli slovenski čebelarji. Čebele kot ogrožena vrsta so skoraj simbol za to, kakšno je stanje v naravi in stanje biotske raznovrstnosti. 20. maja naj se vsak spomni na to, kako so čebele pomembne in da je potrebna njihova zaščita. Nemška ministrica Julija Klöckner in slovenski minister Dejan Židan sta sprejela dogovor o skupnih dejavnostih. Majhen, a pomemben dogovor, ki bo prispeval k nečemu večjemu.«

Lidija Senič, vodja služb Čebelarstva Slovenije

### Omejitev uporabe neonicotinoidov na prostem v EU

Velik dan za čebele! EU bo omejila uporabo treh neonicotinoidov na prostem, ki so čebelam škodljivi. Splačalo se je vsa ta leta dokazovati, doživljati ponižanja, izsiljevanja, prepričevanja ... No, končno je politika prepovedala to, proti čemur smo se borili. Hvala sodelavcem na ČZS – posebno Vlado Auguštinu, hvala slovenski stroki na čelu

z dr. Jankom Božičem. Hvala ministru Dejanu Židanu in našim evropskim poslancem in hvala vsem, ki ste nas poslušali in zagovarjali naše zahteve.

Franc Bogovič je sporočil: »Na današnji praznični dan (27. 4. 2018) me je zelo razveselila novica iz Bruslja o omejitvi uporabe treh neonicotinoidov v EU – imidakloprida, klotianidina in tiametoksama –, ki so jo na predlog Evropske komisije v Sloveniji sprejele države članice EU Council of the European Union. Današnja odločitev sledi ugotovitvam Evropske agencije za varnost hrane (EFSA), da uporaba nave-

denih neonicotinoidov na prostem škoduje čebelam, kar tako sam kot ČZS in Boštjan Noč trdimo že dlje časa. Uporaba neonicotinoidov namreč močno vpliva na zdravje čebel in ostalih oprasaševalcev ter zmanjšuje biotsko raznovrstnost. Danes sprejeta odločitev torej prepoveduje uporabo omenjenih neonicotinoidov na prostem, dovoljeni pa bodo samo v trajnih rastlinjakih, kjer ni stika s čebelami. Formalno uveljavitev prepovedi je pričakovati do konca letošnjega leta.«

Boštjan Noč, predsednik ČZS



## Čebelnjak kranjske čebele in park medovitih rastlin v Višnji Gori

Kot uvod v praznovanje svetovnega dne čebel in čebelarstva zgodbe v Višnji Gori je ČZS skupaj z Občino Ivančna Gorica in SID banko v četrtek, 10. maja 2018, v starem mestnem jedru Višnje Gore uredila park medovitih rastlin s čebelnjakom kranjske čebele. Čebelnjak s parkom bo skupaj z obeležjem kranjski čebeli in prihodnjo Hišo kranjske čebele z interaktivnim muzejem v stavbi nekdanje šole zanimiv turistični proizvod in učna ustanova.

S čebelnjakom se želi poudariti tesna povezanost Višnje Gore s kranjsko čebelo – sivko. Kranjska čebela namreč izvira iz okolice Višnje Gore. Na bližnjem gradu Podsmreka pri Višnji Gori je v 19. stoletju s prvim kranjskim trgo-

vskim čebelnjakom in Kranjskim društvom za umno čebelarstvo aktivno delovala čebelarska družina Rothschütz, ki je zaslužna za današnjo prepoznavnost, ugled in razširjenost kranjske čebele v svetu – je druga najbolj razširjena čebelja rasa medonosnih čebel na svetu. Izmed njih najizraziteje Emil Rothschütz, ki je dal temeljni prispevek k temu, da je bila kranjska čebela priznana in poimenovana kot *Apis mellifera carnica*. Gre za izjemno kulturno dediščino na eni strani, na drugi pa svetovno znana kranjska čebela bolj kot kdaj koli prej potrebuje pomoč, da jo zaščitimo in ohranimo.

Sredstva za postavitve tipičnega slovenskega čebelnjaka, namenjenega kranjski čebeli, je **namenila SID banka**, ki je poleg tega prispevala tudi k uresničitvi novih priložnosti ter spodbud za razvoj mladih slovenskih in mednarodnih čebelarjev. Čebelnjak

bo poleg izobraževanja služil tudi kot reprezentativni objekt, namenjen protokolarnim obiskom Slovenije ter mednarodnim obiskom s celega sveta. Postavljen je iz masivnega lesa v velikosti 4 × 5 metrov, vsebuje dvajset panjev v barvni podobi donatorja, panje pa krasijo poslikane panjske končnice izpod rok učencev OŠ Stična, ki predstavljajo Jurčičevo delo Kozlovska sodba v Višnji Gori. Skrbnika čebelnjaka bosta Alojz Miklič in Franc Bobnar, čebelarja iz Višnje Gore in člana ČD Stična. Park medovitih rastlin je uredila in v celoti financirala Občina Ivančna Gorica, zasnoval pa ga je Tomaž Bavdež, mednarodni oblikovalec vrtov in krajine iz Šentvida pri Stični. Čebelnjak sta blagoslovila višnjanski župnik Slavko Judež in pater Avguštin iz stiškega samostana, ki je tudi čebelar.

MB

Vir: www.ivančna-gorica.si.



Foto: Gašper Stopar



Foto: Gašper Stopar

## Slovesno odkritje obeležja kranjski čebeli v Višnji Gori

Kranjska čebela, na katero smo Slovenci in občani Ivančne Gorice upravičeno ponosni, je v svojem »rojstnem kraju«, v Višnji Gori dobila svoje obeležje. Slovesno odkritje spominskega obeležja kranjski čebeli je potekalo 18. maja 2018 v sklopu praznovanja prvega svetovnega dne čebel, ki ga je pripravila Občina Ivančna Gorica v sodelovanju s ČZS.

Zasluge za prepoznavnost in razširjenost v svetu najbolj pridne in najbolj mirne čebele, ki predstavlja ponos vsem slovenskim čebelarjem, ima Emil Rothschütz, eden najboljših evropskih čebelarskih strokovnjakov svojega časa, ki je prebival in deloval na gradu Podsmreka pri Višnji Gori. Prav zato je Občina Ivančna Gorica vso to dediščino, ki so jo zapustili naši predniki, prepoznala kot svojo priložnost in predvsem odgovornost. Na prireditvi, ki se je udeležilo več kot tisoč domačih in tujih gostov, je župan

Dušan Strnad ponosno povedal, da se je praznovanje svetovnega dne čebel začelo prav v domačem kraju kranjske čebele, v Višnji Gori, ki letos praznuje 540-letnico pridobitve mestnih pravic.

Praznovanja prvega čebelarskega praznika v Sloveniji se je udeležil tudi predsednik mednarodne čebelarske zveze Apimondia, gospod Philip McCabe. V svojem nagovoru ni skrival navdušenja nad Slovenijo: »V čast mi je, da sem tukaj, saj je bil svetovni dan čebel vaša ideja. Vedno rečem, da so Slovenci najboljši čebelarji.« Poudaril pa je tudi

pomen čebel in drugih oprasovalcev za življenje ljudi, podnebne spremembe, bolezni čebel in pomen upoštevanja dobrih čebelarških praks. Slovesnega odprtja se je udeležil tudi minister za kmetijstvo, gozdarstvo in prehrano mag. Dejan Židan, ki je ob tem dejal: »Čebelarstvo ima v Sloveniji dolgo tradicijo in je ena od redkih panog, v kateri lahko rečemo, da smo velesila. Slovenci se zelo dobro zavedamo pomena čebel in nujnosti ukrepanja za njihovo ohranitev.« Idejni vodja, da se svetovni dan čebel praznuje prav v Sloveniji, je vsekakor predsednik ČZS Boštjan Noč. Kot je v nagovoru dejal, je ponosen, da vodi najboljšo

čebelarško organizacijo na svetu. »Da smo dosegli skupno zmago, ni zaslužen samo eden, ampak je zaslužna cela Slovenija. Čebelarstvo je poezija kmetijstva, slovenski čbelarji pa smo srce čebelarškega sveta in bodimo na to ponosni.« V nadaljevanju se je predsednik Noč s priznanji zahvalil nekaterim posameznikom, ki so več let dejavno podpirali in sodelovali pri projektu svetovnega dne čebel.

Sledilo je veličastno odkritje interaktivne skulpture obeležja kranjske čebele, katere avtor je priznani oblikovalec Robert Kuhar, ki se je odločil za ikonografsko upodobitev čebele znotraj obeležja. Avtor nam z izvirno

matrico približa nadvse učinkovit sistem instinktivnega delovanja celotnega čebeljega roja kot enega organizma. Pohodni terasasti venec obeležja v posebni obdelavi betonske osnove iz šestkotnih elementov pa predstavlja hibrid čebeljega in človeškega sveta. Druga terasa nosi 12 zgodovinsko najbolj upodabljenih motivov slovenskih panjskih končnic. Dodane so ikonografija deležnikov in skladna svetlobna ter zvočna tehnika. Prireditev so spremljali bogat in raznolik glasbeni program ter stojnice lokalnih čebelarjev in društev.

Občina Ivančna Gorica

Foto: Gašper Stopar



Obeležje so slovesno odkrili Dušan Strnad, mag. Dejan Židan, Philip McCabe in Boštjan Noč.

Foto: Gašper Stopar



Prejemniki priznanj za aktivno podporo in sodelovanje pri projektu svetovnega dne čebel

## Čebelarška razstava v državnem zboru

V času med 16. in 25. aprilom 2018 je bila v Državnem zboru Republike Slovenije na ogled čebelarška razstava s poudarkom na slovenskem čebelarstvu in dejavnostih za razglasitev

svetovnega dne čebel. Na odprtju razstave je zbrane nagovoril predsednik državnega zbora dr. Milan Brglez, ki je na pobudo MKGP-ja in ČZS v podporo razglasitvi SDČ-ja omogočil predstavitev čebelarstva v DZ-ju. O pomembnosti čebel in prizadevanjih za razglasitev SDČ-ja sta spregovorila tudi predsednik ČZS g. Boštjan Noč

in minister za kmetijstvo, gozdarstvo in prehrano mag. Dejan Židan. Kulturni program odprtja je popestril moški komorni pevski zbor ČZS. Po uradnem delu pa so si zbrani ogledali čebelarško razstavo, pokušali slovenski med in medenjake. Razstava je bila odprta tudi za širšo javnost.

Nataša Lilek, svetovalka JSSČ

Foto: Tanja Magdič



Foto: Marko Borko

## Slovenski čebelar in Čebelarski terminološki slovar praznovala okroglo obletnico

Ob prvi obeležitvi svetovnega dne čebel sta Državni svet Republike Slovenije in ČZS pripravila razstavo, poimenovano Slovenski čebelar in Čebelarski terminološki slovar – neprecenljiva za ohranjanje in razvoj slovenskega jezika!. Obe publikaciji označujemo kot neprecenljivi za ohranjanje in razvoj slovenskega jezika in z njim svojega naroda na celotnem slovenskem etničnem ozemlju. Ker prva obeležitev svetovnega dne čebel sovpada s 120. obletnico izhajanja glasila Slovenski čebelar in z 10. obletnico izida Čebelarskega terminološkega slovarja, smo razstavo organizirali kot enega izmed številnih spremljajočih dogodkov prvega praznovanja. Razstava je bila odprta 15. maja 2018 v stavbi parlamenta, v predverju dvorane državnega sveta.

Odprtje razstave so s pozdravom počastili predsednik državnega sveta Alojz Kovšca, minister za kmetijstvo, gozdarstvo in prehrano mag. Dejan Židan in predsednik ČZS Boštjan Noč. Ob 10. obletnici izida Čebelarskega terminološkega slovarja je spregovorila Ljudmila Bokal, ki je povedala, da je Čebelarski terminološki slovar izšel septembra 2008: »Nastal je v sodelovanju Znanstvenoraziskovalnega centra Slovenske akademije znanosti in umetnosti (ZRC SAZU) in ČZS, ki je bila pobudnik dela. To je prevajalni razlagalni slovar čebelarske stroke; vsebuje 3087 pomensko pojasnenih čebel-

arskih terminov, strokovnih izrazov, ki odražajo pojmovni sistem stroke.« Poudarila je tudi, da je »čebelarska terminologija zelo stara. Izraza med in strd najdemo že v registru Dalmatinovega prevoda Biblije iz leta 1584. Prvi zapis o slovenskem čebelarstvu pa najdemo v Slavi vojvodine Kranjske Janeza Vajkarda Valvasorja iz leta 1689.« Navedla je, da je za čebelarsko izrazje značilna antropomorfizacija, tj. »prenos rabe izrazov, ki označujejo odnose med ljudmi, tudi v biologijo čebel ... (čebela umre). ... Čebelarski terminološki slovar kot tak prispeva k prepoznavnosti slovenske jezikovne in kulturne identitete in je svojevrsten spomenik kulturne dediščine, kateri je posvečeno letošnje leto.«

Marko Borko, sedanji urednik Slovenskega čebelarja (deveti do sedaj), je nekaj besed namenil 120. obletnici izhajanja glasila Slovenski čebelar: »V slovenskem merilu je Slovenski čebelar, ki izhaja od leta 1898, edina strokovna revija v slovenskem prostoru, ki izhaja že 120. leto brez prekinitve in z nespremenjenim naslovom. To dejstvo je potrdila tudi Narodna in univerzitetna knjižnica. ... Za Slovenskega čebelarja je značilno, da je skozi vsa leta dokumentiral dogodke v čebelarstvu in s tem v bistvu zrcali zgodovino čebelarstva na Slovenskem.« Omenil je še, da je bila pred 10 leti odprta tudi Čebelarska knjižni-

čebelarstva in trajnostnega kmetijstva ter k ohranjanju ravnovesja v naravi.

V obrazložitvi medalje za zasluge je bilo s strani državnega protokola povedano: »Prav bi bilo, da se svetovna javnost vsaj enkrat na leto zave, da brez čebel ni življenja, je nekega dne sklenil Boštjan Noč, navdušen čebelar in zelo prizadeven predsednik Čebelarske zveze Slovenije. Čebele so bile Boštjanu Noču položene v zibelko, saj je čebelarstvo v njegovi družini že dolga

ca Janeza Goličnika v Čebelarskem centru Slovenije. Govora ge. Bokal in g. Borka smo v celoti objavili na spletni strani ČZS.

V kulturnem programu odprtja razstave je sodeloval moški komorni zbor ČZS. Pregledna razstava panojev in čebelarske literature je bila obogatena s fotografsko razstavo, razstavo medovitih rastlin vrtnarije Golob - Klančič, maket čebeljakov Belinke ter s promocijskim kotičkom ljubljanskih čebelarskih društev.

MB

## Boštjan Noč prejel državno odlikovanje, medaljo za zasluge

Predsednik Republike Slovenije Borut Pahor je 30. 4. 2018 v Predsedniški palači vročil državno odlikovanje, medaljo za zasluge g. Boštjanu Noču, predsedniku ČZS. Medaljo za zasluge je g. Noč prejel za prispevek k razvoju



Foto: Ana Kopač, MOL

Foto: Milan Skledar, Skledar TV

tradicija. Sam čebelar v Žirovnici od svojega 13. leta. Začel je s petimi čebeljimi družinami, leta 2016 jih je zazimil skoraj 500. Vendar za Boštjana Noča čebelarstvo ni le dolgoletna tradicionalna slovenska kmetijska panoga, katere temelje je postavljala Žirovničan Anton Janša in Slovence usposobil, da smo danes narod z visoko razvitim čebelarskim znanjem. V sodobnem soodvisnem svetu je čebelarstvo za Boštjana Noča mnogo več. Je dejavnost, ki s svojim stro-



kovnim znanjem, okoljsko ozaveščenostjo in etično držo nosi tudi breme ohranjanja ravnovesja v naravi, njene biotske raznolikosti, prehranske varnosti in trajnostnega kmetijstva. Študije Organizacije združenih narodov in Svetovne zveze za varstvo narave mu potrjujejo – od oprasha je odvisna kar tretjina vse pridelane hrane na svetu. Zavzet in podjeten je za svojo pobudo, naj Združeni narodi razglasijo svetovni dan čebel, takoj pridobil podporo članov Čebelarske zveze Slovenije, predstavnikov slovenske države ter največje mednarodne čebelarske organizacije. Po več kot treh letih skupnih prizadevanj je ekonomsko-

-finančni odbor Generalne skupščine Organizacije združenih narodov v New Yorku novembra 2017 soglasno sprejel resolucijo za razglasitev 20. maja za svetovni dan čebel. V letu 2018 bo tako svet na pobudo Boštjana Noča prvič povezan v praznovanju dne čebel. 'Čas je, da čebelam prisluhnemo vsi,

predvsem pa tisti, ki odločajo in vodijo svet,' je ob razglasitvi resolucije svoja pričakovanja izrazil Boštjan Noč. Kot predsednik Čebelarske zveze Slovenije je dal mnogo zanimivih pobud: Tradicionalni slovenski zajtrk, Medeni zajtrk EU, Dan slovenske hrane. Vse so doživele dober odmev in prav vse govorijo o odgovornosti, ki jo Boštjan Noč čuti do čebel, narave in človeštva, ter hkrati o njegovi inovativnosti, vztrajnosti in neomajni volji za usmerjanje razvoja, kjer bi ta odgovornost postala skupna celotnemu človeštvu.»

Po prejemu odlikovanja se je Boštjan Noč zahvalil predsedniku za

visoko odlikovanje in predlagateljem tega odlikovanja, Občini Ivančna Gorica in Občini Zagorje ter številnim podporam slovenskih čebelarskih društev. Dodal je: »Ogromno vas je tukaj prijatelj, znancev, ki mi stojite ob strani, in to odlikovanje ni samo moje, ampak je odlikovanje skupini ljudi, ki soustvarjamo slovensko čebelarsko zgodbo. Verjamem, da brez zaposlenih na ČZS in vodstev ČD, prijatelj, sorodnikov, MKGP-ja tega skupaj ne bi dosegli, in ponosen sem, da že 11 let vodim tako dobro organizacijo, kot je ČZS.« Noč je prepričan, da je Slovenija z 20. majem, ko se praznuje svetovni dan čebel, dokazala tako doma kot v tujini, da smo zelena dežela, dežela odličnih ljudi in predvsem to, da znamo stopiti skupaj, kajti svetovni dan čebel je povezal Slovence in svet in na to smo lahko ponosni.

Predsednik države g. Borut Pahor je medaljo za zasluge z drugih področij podelil tudi Aleksandru Bassinu, dr. Petru Rasporju ter dr. Mihi Kosu in Hiši eksperimentov, srebrni red za zasluge pa je prejel dr. Stanko Kristl.

Lidija Senič, vodja služb ČZS

## Odpri učni čebelnjak, prilagojen osebam na invalidskih vozičkih

Dobro leto od podpisa listine, ki so jo podpisali ČZS, Zveza paraplegikov Slovenije, ČD Semič, pobudnik vključevanja invalidov v čebelarstvo g. Andrej Sever ter svetovna čebelarska organizacija Apimondia z namenom sodelovanja pri vključevanju invalidov v čebelarstvu, je minilo do uresničitve prvega zastavljenega cilja. **Prvi na svetu smo postavili učni čebelnjak, ki omogoča samostojno delo invalidni osebi na invalidskem vozičku.** V sklopu prvega praznovanja svetovnega dne čebel nam je uspelo s skupnimi močmi in seveda z veliko pomočjo podjetij in posameznikov zbrati in zagotoviti potrebno višino sredstev za izgradnjo in

postavitev čebelnjaka. Odprije prvega učnega čebelnjaka za izobraževanje invalidnih oseb na invalidskih vozičkih je potekalo 25. 4. 2018 v Murski Soboti, kjer ta stoji.

Čebelnjak je popolnoma prilagojen invalidnim osebam na invalidskih vozičkih. V čebelnjaku je nameščenih osem za Slovenijo značilnih AŽ-panjev, dvignjenih od tal za 80 centimetrov, pri katerih ni treba dvigovati težkih naklad, ampak zgolj sate, ki tehtajo največ do tri kg. Postavitev omogoča delo v sedečem položaju. Prav tako sta s tlakovanjem prilagojena okolica in dostop do čebelnjaka po zavarovani klančini preko širših vrat. V pripravi je tudi poseben priručnik, ki bo dal poudarek na tehnologiji čebelarjenja, ki bo omogočala samostojno delo čebelarjev invalidov na invalidskih vozičkih. Priručnik bo izšel do

konca leta 2018 v slovenskem in angleškem jeziku.

Celoten projekt je nastal s sodelovanjem Mestne občine Murska Sobota, Zveze paraplegikov Slovenije, Društva paraplegikov Prekmurje in Prlekije, ČZD Pomurja, čebelarjev prostovoljcev na čelu z Andrejem Severjem, ČZS in mnogimi drugimi. Vsi skupaj smo dokazali, da je v slogi moč. Vse skupaj pa je vodila in koordinirala ČZS.

ČZS



# Poročilo o opravljenem delu na področju hude gnilobe v letu 2018

**dr. Metka Pislak Ocepek, dr. vet. med.**

vodja delovne skupine veterinarjev za zdravstveno varstvo čebel  
Metka.PislakOcepek@vf.uni-lj.si

Avtorica članka je na osnovi podatkov veterinarjev VF NVI za zdravstveno varstvo čebel pripravila poročilo o opravljenem delu na področju hude gnilobe v letu 2018 do 10. 5. 2018.

## NVI, enota Murska Sobota

Pregledanih je bilo 17 čebelnjakov in opravljena dva kontrolna pregleda žarišč na področjih zapor. Vsi pregledi so bili negativni in vse zapore odpravljene.

## NVI, enota Maribor-Ptuj

Pregledanih je bilo devet čebelnjakov in opravljene kontrolni pregledi treh žarišč. Od tega sta bili dve žarišči ponovno pozitivni na hudo gnilobo čebelje zalege, ker sanacija ni bila opravljena po navodilu. Zaradi tega je zapora na tem področju podaljšana za nadaljnjih 30 dni.

## NVI, enota Ljubljana

Pregledanih je bilo 91 čebelnjakov znotraj kužnih krogov, od tega je bila ugotovljena huda gniloba čebelje zalege v treh čebelnjakih, drugo je bilo negativno. V primeru pozitivnih čebelnjakov se zapora podaljša in razširi na območja novih žarišč. Poleg tega je bilo opravljenih 12 kontrolnih pregledov žarišč, od tega jih je bilo osem negativnih in zapore odpravljene, če se ne prekrivajo z drugimi žarišči. Štirje čebelnjaki so bili ponovno pozitivni, na teh območjih se zapora podaljša še za nadaljnjih 30 dni. Na eno lokacijo žarišča hude gnilobe čebelje zalege je bil postavljen neregistriran čebelnjak drugega lastnika, kjer je bila ob pregledu ugotovljena huda gniloba čebelje zalege. Zapora se podaljša še za 30 dni. Opravljena je bila registracija neregistriranega čebelnjaka. Pregledan je bil drugi čebelnjak (na drugi lokaciji) lastnika, pri katerem je bila ugotovljena huda gniloba čebelje zalege. Tudi v drugem čebelnjaku je bila huda gniloba čebelje zalege potrjena, zato se na novi lokaciji odpira novo žarišče in je bila uvedena nova zapora. Pregledani so bili dodatni trije neregistrirani čebelnjaki, od tega je bil eden pozitiven, druga dva pa negativna. Opravljena je bila

registracija dveh čebelnjakov, za tretjega pa se registracija še ureja. Na področju pozitivnega čebelnjaka je bila uvedena nova zapora. Opravljen je bil pregled čebelnjaka, kjer je čebelar postavil sum na hudo gnilobo čebelje zalege. Po pregledu je bil sum ovržen.

## NVI, enota Celje

Pregledanih je bilo 31 čebelnjakov in opravljene kontrolni pregledi treh žarišč. Vsi pregledi so bili negativni in vse zapore odpravljene. Opravljeni so bili še pregledi štirih čebelnjakov, kjer so čebelarji postavili sum na hudo gnilobo čebelje zalege. Po veterinarskih kliničnih pregledih je bil sum v vseh štirih čebelnjakih ovržen.

## NVI, enota Novo mesto

Opravljene kontrolni pregled žarišča. Pregled je bil negativen in zapora odpravljena.

## NVI, enota Nova Gorica

Opravljene kontrolni pregled žarišča. Pri pregledu je bila ponovno ugotovljena huda gniloba čebelje zalege, zato je zapora podaljšana za nadaljnjih 30 dni.

## NVI, enota Kranj

Opravljena sta bila pregleda dveh čebelnjakov, kjer je čebelar postavil sum na hudo gnilobo čebelje zalege. V enem čebelnjaku je bil sum ovržen, v drugem pa je bila huda gniloba čebelje zalege potrjena. S tem je bilo registrirano novo žarišče in uvedena nova zapora.

## Opažanja veterinarjev VF NVI na terenu

Pri pregledih hude gnilobe znotraj kužnih krogov oziroma zapor (krog s polmerom treh km okrog okuženega čebelnjaka) predstavljajo največjo težavo čebelarji, ki se ne odzovejo na obvestilo veterinarja o nameravanem pregledu, nekontrolirani premiki čebel, neregistrirani čebelnjaki in pomanjkljivi podatki v registru ter prijave in objave čebelnjakov na okuženih območjih. Zaradi naštetega terja organizacija pregledov veliko časa, zato je zelo dobrodošlo, da so posamezni čebelarji pripravljene pomagati pri komunikaciji z lastniki čebelnjakov.

Druga velika težava so slabo opravljene sanacije, saj je bilo letos na območju Slovenije od opravljenih 22 kontrolnih pregledov žarišč kar sedem ponovno pozitivnih, kar predstavlja tretjino vseh pregledanih.

Še vedno je pogosta težava tudi čebelarjevo nepoznavanje sprememb v čebelji družini, ki so posledica hude gnilobe čebelje zalege, oziroma premajhna pozornost čebelarjev na to bolezen. V posameznih čebelnjakih namreč bolezen traja že več mesecev, čebelje družine že slabijo in postanejo žrtev roparic, čebelar pa še vedno ne opazi sprememb in jih odkrijemo šele ob pregledih znotraj kužnih krogov. Težava pa je tudi skrivanje bolezni zaradi posledičnih omejitev pri premikih čebel in opreme.

Glede na opisano priporočamo čebelarjem, da obnovijo svoje znanje glede prepoznavanja sprememb v čebelji družini, ki so posledica bolezni in ravnanja v primeru suma na bolezen. Letošnja tretja številka revije *Slovenski čebelar* je bila v celoti posvečena omenjeni tematiki.

### Opomba

Navedeni podatki so veljali za čas od 1. do 10. maja 2018 in so se do objave v Slovenskem čebelarju že spremenili. Poleg tega se območja enot NVI, navedena v tekstu, ne ujemajo popolnoma z območji OU UVHVVR.

# Najpreprosteje do lastnih matic po Rauchfussovi metodi

## Vlado Auguštin

svetovalec JSSČ za tehnologijo čebelarjenja  
vlado.augustin@czs.si

Vzreja kakovostnih matic zahteva vrhunsko poznavanje življenja in dela čebelje družine. To čebelarstvo predstavlja krono čebelarskega znanja in zadovoljstva. Ne rečemo zaman, da je vzreja matic poezija čebelarjenja, kakor je čebelarstvo poezija kmetijstva. Za potrebe zamenjave matic v lastnem čebelnjaku te praviloma vzrejamo sami. Na ta način omogočimo razvoj najboljših lastnosti, ki jih ugotovljamo in beležimo v lastnem čebelnjaku, ter skrbimo za ohranjanje čistosti kranjske čebele v slehernem čebelarstvu. Od matice niso odvisni samo donos medu, mirnost, rojivost, čistilni nagon itd., ampak tudi druge lastnosti, kot sta dovzetnost za bolezni in učinkovitost izrabe določenih paš.

## Rauchfussov plemenilnik

O vzrejanju in pomenu matic v čebelarstvu je bilo že veliko napisanega. Med čebelarji pa je manj poznana vzreja matic po Rauchfussovi metodi pri nakladnem načinu čebelarjenja (Herman Rauchfuss, konstruktor plemenilnika). Po tej metodi se oblikujejo plemenilniki v veliki ali mali nakladi, odvisno od tega, s katero vrsto nakladnega panja čebelarimo. Ti plemenilniki so zelo ekonomični, delo z njimi pa predstavlja pravi izziv, saj lahko iz družine brez matice naselimo toliko pleme-

nilnikov, kolikor je satov z zalego. Ekonomičnost se še posebej odraža v dejstvu, da se v močni čebelji družini lahko oblikuje več plemenilnikov, ne da bi pri tem zmanjšali sposobnost nabiranja medu družine. Vzreja matic ob istočasnem nabiranju medu v istem panju je pravi užitek za čebelarja. Delo s takšni-

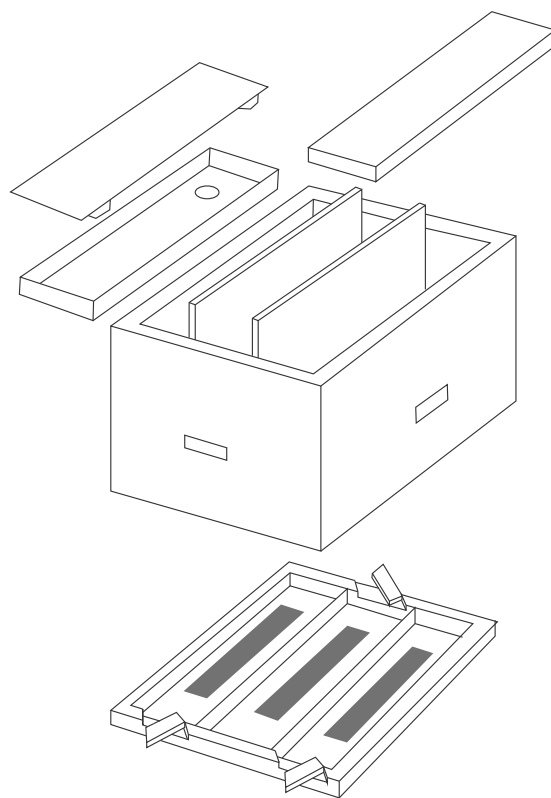

Rauchfussov plemenilnik je sestavljen iz:  
- posebne podnice,  
- standardne plodiščne ali mediščne naklade in  
- pokrova s pitalnikom.

mi plemenilniki predstavlja izziv, saj čebelar pri delu z njimi vstopa v višjo tehnološko fazo čebelarjenja, to je v tehnologijo čebelarjenja z dvo- in večmatičnimi čebeljimi družinami.

Osnova delovanja Rauchfussovega plemenilnika je dejstvo, da je panj neprekinjeno ena celota in da je vzreja mladih matic omogočena v prisotnosti stare matice. Vse čebele delavke se prosto gibljejo po celem panju, le gibanje matic je omejeno. Če se v katerem oddelku plemenilnika matica ne izleže ali se ne vrne s prahe, se ne bodo pojavile čebele trotovke ali bo prišlo do ropa, kajti čebele iz takšnega oddelka se bodo pridružile čebelam drugih oddelkov. Ko iz katerega od oddelkov plemenilnika odvezamemo matico, se z družino ne bo zgodilo nič. Preostale čebele iz oddelka se bodo pridružile čebelam iz sosednjih oddelkov in skupaj z njimi pazile tudi na prostor brez matice. V plemenilnikih lahko matice ostanejo dlje časa, se optimalno razvijajo in v njih pokažejo vso svojo kakovost.

Plemenilnik po Rauchfussovi metodi običajno napravimo iz treh plodiščnih ali mediščnih satov, kar mladi matici omogoča dober in optimalen razvoj. Prav tako lahko matice v takšnem plemenilniku ob dobri pripravi in pravilni razporeditvi hrane zelo uspešno prezimijo. Prav zaradi navedenih dejstev je trisatni plemenilnik za večino čebelarjev najbolj praktičen.

## Posebna podnica



Posebna podnica

Podnica je narejena iz 1 cm debele lesene plošče, ki je enakih zunanjih mer kot naklada čebeljega panja. Na zgornji strani je okvirjena z letvicami dimenzij  $20 \times 10$  mm. Notranjost podnice je z dvema paroma letvic ( $20 \times 10$  mm) razdeljena na tri enake dele. V vsakem od teh treh delov ima podnica odprtino dimenzije  $30 \times 400$  mm, ki je s spodnje in zgornje strani pokrita z ozkim trakom matične rešetke. Med rešetkama je za 10 mm prostora, kolikor je debela lesena plošča. Namen teh odprtini z matično rešetko je, da omogočijo medsebojno komunikacijo čebel, dvojna matična rešetka pa preprečuje medsebojno napadanje matic. Na letvicah okvirja je, pri vsakem oddelku plemenilnika na različnih straneh, izdelano žrelo ( $20 \times 10$  mm) za izhod in vrnitev mlade matice ter seveda čebel in trotov. Podnico je treba opremiti tudi s sponko, ki omogoča trdno vez s plodiščem plemenilnika in lažje rokovanje.

## Plodišče plemenilnika

Plodišče plemenilnika je standardna plodiščna ali mediščna naklada, ki ima na notranji sprednji in zadnji strani



Plodišče plemenilnika



Pokrov s pitalnikom

naklade vrezana dva utora. Služita za namestitev dveh lesenitnih pregradnih desk. Notranjost naklade je tako razdeljena na tri enake dele (kakor podnica). Pregradni deski sta po obliki podobni satu, njuna višina doseže dno podnice, tako da čebele ne morejo prehajati iz enega oddelka v drugega. Prav tako je pregradna deska za 30 mm višja kot naklada, kar omogoča dobro prileganje pokrova s pitalnikom. Kakor je bilo že navedeno pri podnici, je tudi plodišče treba opremiti s sponko in pa s številko, tako da točno vemo, kje v čebelnjaku je ta pomembni del čebelarjeve opreme.

## Pokrov s pitalnikom

Pri pokrovu s pitalnikom gre v bistvu za tri enake zaboječke iste dolžine kot naklada. Stranska zaboječka sta širša od srednjega za debelino naklade. Zaboječki so napravljeni iz letvic  $10 \times 30$  mm, pritrjenih na lesenitno ploščo, ki ima v sredini odprtino 20 mm. Odprtina omogoča čebelam dostop do pogače. Vsak zaboječek ima tudi svoj pitalnik, ki je napravljen iz lesenita. Zaradi zaščite pred vročino je čez pitalnike priporočljivo postaviti še stiroporno ploščo in streho.

## Metoda vzreje odbranih kakovostnih matic

Delo z Rauchfussovimi plemenilniki ni zapleteno, omogoča nam veliko različnih kombinacij in sprotno prilagajanje situacijam, v katerih se znajdemo v čebelarstvu. Čebelarji, ki ne obvladajo dobro vzreje kakovostnih matic, lahko s tem plemenilnikom s pomočjo pravilne odbire pridejo do kakovostnih

matic, kar jim okrepi njihovo samozavest pri delu s čebelami. Ker je cilj, da v delo oziroma oblikovanje Rauchfussovega plemenilnika vključimo tudi selekcijsko delo, je v nadaljevanju opisana ena od preprostih metod, ki zajema tudi to prvino.

Za pridobivanje vzrejnega materiala, s katerim bomo naselili plemenilnik, izberemo družino, ki je rasno čista in z gospodarskimi ter drugimi lastnosti nadpovprečno odstopa od drugih družin. Iz takšne čebelje družine – matičarja – odvzamemo matico, ki jo lahko uporabimo za ometenca, narenjena, ali saniranje brezmatične družine, in po petih dneh uničimo vse pokrite zasilne matičnike. Pri zasilnih matičnikih je treba vedeti, da so ličinke v njih prejemale matično prehrano šele od prvega, drugega ali tretjega dne svojega življenja. Iz matičnikov, potegnjenih iz dvo- ali tridnevnihih ličink, bi se poleggle manj vredne matice, zato jih sedaj uničimo. V družini pustimo štiri nepokrite matičnike, vsakega na svojem satu, iz katerih bomo vzredili matice. Sklepamo namreč, da so bile ličinke v odprtih matičnikih še jajčeca ali najmlajše ličinke, ko so jih začele negovati kot matičnike.

Dvanajsti dan po brezmatičnosti iz osirotelega panja odvzamemo tri sate zalege z zaprtim matičnikom in čebelami ter jih dodamo posamezno v vsak oddelek plemenilnika. V vsak oddelek plemenilnika iz rezerve dodamo še medno-obnožinski sat in satnico ali namesto nje prazen izdelan sat. Sate zalege z zaprtimi matičniki, ki smo jih dodali v oddelke plemenilnika, v matičarju nadomestimo s satnicami ali z izdelanimi sati. V njem uredimo gnezdo, tako da premaknemo preostali četrti sat z zalego in pokritim matičnikom na sredo gnezda in nanj postavimo posebno Rauchfussovo podnico in plodišče plemenilnika. Tega zapremo s pokrovom s pitalnikom, ki ga napolnimo s pogačo.

Ker se vse mlade matice, ki so se izvalile iz matičnikov, ne oprrašijo isti dan, se zgodi, da je v panju naenkrat več opršenih in neopršenih matic. Te se zaradi dvojne rešetke med seboj ne napadajo. Včasih se zgodi, da se kakšna od matic na prahi izgubi, vendar oddelek plemenilnika brez matice ne propade, saj služi kot medišče oddelka, ki ima matico. Lahko pa tudi izvlečemo ločilno desko in sosednja

oddelka združimo. Po odvzemu opršenih matic lahko nadaljujemo vzrejo, tako da jim ponovno vstavimo zrele matičnike in postopek ponovimo.

### Vzreja v prisotnosti stare matice

Pri uporabi Rauchfussovega plemenilnika se lahko odločimo za vzrejo mladih matic tudi v prisotnosti stare matice. Na gospodarski panj nastavimo enega ali več Rauchfussovih plemenilnikov, ki jih napolnimo z zalego in čebelami iz istega ali drugega panja, dodamo selekcionirane matičnike in začnemo vzrejo matic. Če čas paše in prašitve matic sovpadata ali če paša traja še dlje, bo čebelar brez dodatnega dela prišel do dobrih donosov medu in opršenih matic.

Težava pri vzreji v prisotnosti stare matice nastane, če se paša nenadoma prekine ali bistveno oslabi. Tedaj se sproži obrambni mehanizem čebelje družine, ki ni naklonjena vzreji in negi mladih matic. Če paša popušča ali je ni več, matice pa se še niso poleggle ali oprasile, moramo s plastično folijo Rauchfussove plemenilnike ločiti od matične družine in vpliva matice ter začeti intenzivno krmljenje plemenilnikov. Šele ko se matice oprasijo in začnejo zalegati jajčeka, lahko spet vzpostavimo povezavo z matično čebeljo družino.

Pri Rauchfussovi metodi vzreje matic moramo biti pozorni na to, da lahko matice iz plemenilnikov odvzamemo posamično ali skupinsko, medtem ko jih moramo s čebelami in matičniki naseljevati skupinsko. To pomeni, da so vse matice iz ene generacije matičnikov, saj ko prostor praznega oddelka plemenilnika napolnijo feromoni zrelih matic iz sosednjih oddelkov, je vsako dodajanje novega matičnika zaman.

Za izvedbo opisanega načina vzreje matic pri čebelarjenju z nakladnimi panji ni potrebna nobena dodatna oprema razen podnice z dvojnimi matičnimi rešetkami in pregradnimi deskami. Po končani vzreji matic se lahko naklade normalno uporabljajo pri gospodarskih družinah.

## Karakterizacija čebeljih pridelkov, III. del

**Nataša Lilek**

svetovalka JSSČ za varno hrano

natasa.lilek@czs.si

V tretjem delu objavljamo povzetek poročila o raziskavi karakterizacije cvetnega prahu ter vplivu postopkov obdelave in shranjevanja cvetnega prahu na njegovo kemijsko in mikrobiološko sestavo.

### Cvetni prah

Cvetni prah je značilen za vsako posamezno cvetočo rastlinsko vrsto in je nekakšen prstni odtis vsake rastline, zaradi česar je edinstven. Nastaja v štirih podolgovatih pelodnih vrečkah, v t. i. prašnici, ki je spodnji, razširjeni del cvetnega organa prašnika. Ko prašnica dozori, se odpre in na prašnikovo površino se sprosti na milijone pelodnih zrn. Cvetovi rastlin vsebujejo različno število zrn cvetnega prahu. Tako kot so različne tudi rastline, so različna tudi zrnca



cvetnega prahu. Razlikujejo se po obliki, barvi in velikosti. Glede na velikost pelodnih zrn je tudi različen način oprasha vanja. Cvetni prah predstavlja za čebeljo družino glavni vir beljakovin, ki so nujno potrebne za preživetje čebel. Čebelja družina porabi na leto od 30 do 50 kg cvetnega prahu. Čebele cvetni prah potrebujejo za vzrejo zalege in za razvoj.

## Sestava cvetnega prahu

Med predstavlja čebelji družini vir energije, cvetni prah pa je za čebeljo družino glavni vir drugih pomembnih hranil, kot so beljakovine, minerali, maščobe in druge snovi. Zaradi vsebnosti teh sestavin se cvetni prah lahko uporablja tudi v prehrani ljudi. Grudica osmukanega cvetnega prahu lahko vsebuje cvetni prah različnih rastlin.

Voda je v cvetnem prahu prisotna naravno. V svežem cvetnem prahu je 20–30 % vode, količina te pa je odvisna od rastline, vremena in načina pridobivanja cvetnega prahu. Vsebnost vode v cvetnem prahu je pomembno merilo kakovosti. Vsebnost beljakovin in maščob v cvetnem prahu je odvisna od botaničnega izvora rastline, razlike v kemijski sestavi med cvetnim prahom iste vrste pa se pojavljajo tudi, če rastlina raste v različnih podnebnih razmerah. Večina so v cvetnem prahu prisotni polisaharidi, kot so škrob in različne sestavine celičnih sten. Cvetni prah je zaradi mineralnih snovi in elementov v sledovih zelo cenjena hrana, lahko bi rekli popolna hrana za človeka. V njem so našli vse elemente v sledovih, ki so tudi v človeškem telesu. Vsebuje številne sestavine, ki ugodno vplivajo na njegovo prehransko in zdravilno vrednost.

Vsebuje tudi velike količine polifenolnih spojin, v največji meri flavonoidov in njihovih glikozidov ter derivatov cimetne kisline, ki so potencialni antioksidanti in so specifični za posamezno rastlinsko vrsto. Študije o antioksidativni učinkovitosti cvetnega prahu kažejo na visoko sposobnost lovljenja prostih radikalov.

Od mikroorganizmov so v cvetnem prahu prisotne predvsem bakterije, plesni in kvasovke, ki pridejo iz prebavnega trakta čebel, nektarja, mane, peloda, zraka, pa tudi tiste, ki kažejo na higieno pridobivanja (koliformne bakterije in kvasovke) (Snowdon in sod., 1996).

## Rezultati kemijske in mikrobiološke sestave

V letu 2017 smo analizirali 14 vzorcev cvetnega prahu iz različnih statističnih regij na vsebnosti vode, maščob, pepela, beljakovin, preračunani sta bili vsebnost ogljikovih hidratov in energijska vrednost. Določeni sta bili vsebnost skupnih polifenolnih spojin in mikrobiološka slika. Na treh vzorcih so se opravljale dodatne analize vpliva staranja in skladiščenja cvetnega prahu.

Povprečna vsebnost vode v cvetnem prahu je bila 23,5 g/100 g, vsebnost surovih beljakovin pa med 15,5 in 24,9 g/100 g. Vsebnost maščob v cvetnem prahu je bila med 5,9 in 12,0 g/100 g, s povprečno vrednostjo 7,6 g/100 g. Vsebnost pepela je bila med 1,3 in 2,9 g/100 g, vsebnost skupnih ogljikovih hidratov med 38,9 in 54,3 g/100 g (s povprečno vrednostjo 49,6 g/100 g).

Cvetni prah je vseboval med 1244,6 in 1620,4 kJ/100 g energijske vrednosti, kar na suho snov v povprečju znaša 1850,2 kJ/100 g. Priporočen dnevni vnos energije za povprečno odraslo osebo je 8400 kJ/dan. Z zaužitjem 100 g posušenega cvetnega prahu bi zadostili 22 % dnevnih energijskih potreb, ker pa navadno cvetni prah uživamo v manjših količinah (pribl. 15–30 g), to predstavlja le približno 7 % dnevnega energijskega vnosa. Preračunane vrednosti na osnovi suhe teže ustrezajo predlogom zahtev za mednarodno standardizacijo cvetnega prahu.

Cvetni prah je mikrobiološko zelo občutljivo živilo. Število mezofilnih aerobnih mikroorganizmov (mikroorganizmi, ki imajo optimalno rast med 25 in 40 °C ob prisotnosti kisika) in število plesni sta bili pri večini vzorcev podobni. Koliformne mikroorganizme smo določili v vseh vzorcih.

## Mikrobiološka sestava svežega cvetnega prahu po hranjenju v hladilniku

Tri vzorce cvetnega prahu iz različnih geografskih regij smo shranjevali v hladilniku. Analize so bile opravljene po dveh tednih in po enem mesecu shranjevanja v hladilniku (< 10 °C). Shranjevanje v hladilniku povzroči zmanjšanje števila koliformnih mikroorganizmov. Število mezofilnih aerobnih mikroorganizmov se po dveh tednih shranjevanja v hladilniku ni bistveno spremenilo. Do večjih sprememb

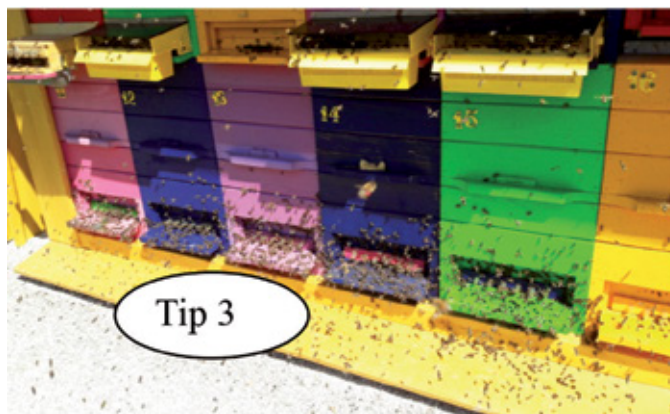

je prišlo pri shranjevanju vzorcev v hladilniku za obdobje enega meseca. Število vseh testiranih mikroorganizmov se je zmanjšalo za več kot 100 %. Zaradi spreminjanja mikrobiološke slike, velja svež cvetni prah hranjen v hladilniku za nestabilno živilo z mikrobiološkega stališča.

## Mikrobiološka sestava posušenega cvetnega prahu

Tri vzorce svežega cvetnega prahu smo posušili pri 35 °C in 40 °C. Mikrobiološka analiza je bila narejena takoj po sušenju. Pri obeh temperaturah sušenja je prišlo do znatnega zmanjšanja števila mikroorganizmov. Med vzorci je prišlo do velikih razlik v zmanjšanju števila plesni in koliformnih mikroorganizmov. Dobljeni rezultati kažejo, da z obdelavo cvetnega prahu s sušenjem pridobimo mikrobiološko stabilnejši pridelek.

## Vsebnost skupnih polifenolnih spojin

Vsebnost skupnih fenolnih spojin v vzorcih slovenskega cvetnega prahu je bila med 6,48 in 13,13 mg GA/g s.s. s povprečno vrednostjo 9,68 mg GK/g s.s (vsebnost skupnih fenolnih spojin smo izrazili v mg galne kisline na g suhe snovi cvetnega prahu). Vsebnost skupnih fenolnih spojin v preiskovanem cvetnem prahu slovenskega porekla sovpada z vrednostmi iz literature za cvetni prah (*Carpes in sod.*, 2007). Vrednosti za antioksidativni potencial (AOP) fenolnih spojin v preiskovanih vzorcih cvetnega prahu slovenskega porekla sovpadajo z vrednostmi AOP, ki smo jih v svojih raziskavah določili za fenolne spojine iz propolisa (*Mavri in sod.*, 2012), semen oljnic (*Terpinc in sod.*, 2012) in rožmarina (*Klančnik in sod.*, 2009). Pri nekaterih vzorcih se sicer kaže trend zmanjšanja vsebnosti fenolnih spojin med skladiščenjem v hladilniku, čeprav razlike med posameznimi vrednostmi niso statistično značilne. Pri vseh preiskovanih vzorcih se kaže vpliv sušenja na zmanjšanje vsebnosti fenolnih spojin.

## Pridobivanje cvetnega prahu in donosnost osmukalnikov

Za pridobivanje cvetnega prahu so v Sloveniji dobre možnosti (*Klun, 1977*), ki pa jih še vedno premalo izkoriščamo. V preteklih letih je ČZS izvajala testiranje zunanjih osmukalnikov z našega tržišča. Po več letih testiranja smo ugotovili, da je uporaba teh osmukalnikov brez predhodne domače predelave težka, smukalni predalčki niso zračni, zato se pojavlja plesenje.

Spremljali smo tudi donosnost osmukalnikov. V testiranju so bili vključeni notranji (tip 3) in zunanji osmukalniki (plastični: tip 2 in leseni: tip 1), ki so na razpolago na slovenskem tržišču. Za izbor testiranih osmukalnikov smo se odločili na podlagi lastnih izkušenj in predhodnih testiranj osmukalnikov s slovenskega tržišča, ki so bila objavljena v

Rezultati so nastali v okviru Programa ukrepov na področju čebelarstva v Republiki Sloveniji v letih 2017–2019, ki je bil financiran iz sredstev državnega proračuna in proračuna Evropske unije. Čebelarjem se zahvaljujemo za darovanje cvetnega prahu. Celotno poročilo je objavljeno na: [http://www.czs.si/Upload/files/Letno\\_porocilo\\_karakterizacije\\_čebeljihpridelkov\\_2017.pdf](http://www.czs.si/Upload/files/Letno_porocilo_karakterizacije_čebeljihpridelkov_2017.pdf).

reviji Slovenski čebelar. Cvetni prah smo vzorčili dnevno in tehtali donose. Za rezultat smo podali povprečne vrednosti za določen tip osmukalnika.

V mesecu maju smo ugotovili statistično značilne razlike v povprečnem dnevnem donosu med testiranimi tipi osmukalnikov. Statistično značilne razlike so bile tudi v zalogi medu in cvetnega prahu v plodišču. V mesecu juniju so se pojavile statistično značilne razlike v povprečnem dnevnem donosu cvetnega prahu. Statistično značilne razlike smo zaznali v moči oz. živalnosti čebeljih družin. V mesecu juliju statistično značilnih razlik med popisnimi parametri družin z nameščenimi in brez nameščenih smukalnikov nismo ugotovili, pojavile so se le razlike v donosu cvetnega prahu. Ob spremljanju naštetih parametrov smo ugotavljali, da je pobiranje cvetnega prahu veliko lažje v notranjem smukalniku (tip 3), saj se do osmukalnega predalčka dostopa z zadnje strani čebeljega panja. Težavo predstavlja le stresanje osmukanega cvetnega prahu v zbirno posodo ali vrečico za živila. Če nista obe dovolj široki, se cvetni prah hitro strese po tleh. Nekaj težav povzroča tudi drobir, zaradi slabe zračnosti pa se v podnici pojavljajo tudi voščene večče in mravlje. Zunanji osmukalniki (tipa 1 in 2) so bolj izpostavljeni vremenskim pojavom, ob poletnih večerih se na njih zadržujejo čebele, ki ventilirajo, kar otežuje pobiranje cvetnega prahu. Plastični osmukalnik (tip 2) se brez predhodne domače obdelave težko namesti, medtem ko je bil leseni osmukalnik (tip 1) za nameščanje veliko lažji in bistvene predelave samega osmukalnika ni zahteval. Pri vseh testiranih tipih je potrebna visoka stopnja higijene, saj morebitni drobni ostanki nepobranega cvetnega prahu začenjajo plesneti. V prvem letu testiranja statistično značilnih razlik v donosih cvetnega prahu med testiranimi osmukalniki nismo mogli dokazati.

### Viri:

- Carpes, T., Begnini, R., Matias, de Alencar, S., Masson, M. L. (2007): Study of preparations of bee pollen extracts, antioxidant and antibacterial activity. Ciênciã e Agrotecnologia, vol. 31, str. 818–1825.*
- Klančnik, A., Guzej, B., Hadolin Kolar, M., Abramovič, H., Smole Možina, S. (2009): In vitro antimicrobial and antioxidant activity of commercial rosemary extract formulations. Journal of food protection, vol. 72, str. 1744–1752.*
- Klun, L. (1977): Priprave za pridobivanje cvetnega prahu. Slovenski čebelar. Zveza čebelarских društev Slovenije.*
- Snowdon, J. A., Cliver, D. O. (1996): Microorganisms in honey. Food microbiology 31: str. 1–26.*
- Terpinc, P., Polak, T., Makuc, D., Poklar Ulrih, N., Abramovič, H. (2012): The occurrence and characterisation of phenolic compounds in *Camelina sativa* seed, cake and oil. Food chemistry, vol. 131, str. 580–589.*



## Rezultati 41. državnega tekmovanja in srečanja mladih čebelarjev – Krško 2018

### REZULTATI NIŽJE STOPNJE

Priznanje	zlato priznanje	srebrno priznanje	bronasto priznanje	priznanje o udeležbi
Število točk	29 do 30 točk	26 do 28 točk	23 do 25 točk	do 22 točk

ZLATO PRIZNANJE				
Točke	Ekipa	Mentor	Ime šole/društva	
30	Lev Marušič, Anže Movrin	Boštjan Sojer	OŠ Danile Kumar	
30	Tinkara Kranjčević, Hana Podgoršek	Suzana Pacek	OŠ Jurija Dalmatina Krško	
29	Veronika Morato, Gaja Zahar	Andreja Smrdelj	OŠ Dekani	
29	Špela Zeme, Tanja Zajtl	Franc Šolar	ČD Laško, PŠ Šentrupert	
29	Franci Hrastar, Anže Retel	Mihael Potočar	ČD Dvor pri Žužemberku in ČD Straža – Dolenjske Toplice	
29	Anže Jaklič, Ivan Hubert	Boštjan Sojer	OŠ Danile Kumar	
29	Bruno Vogrinc, Aljoša Božič	Suzana Pacek	OŠ Jurija Dalmatina Krško	
SREBRNO PRIZNANJE				
Točke	Ekipa	Mentor	Ime šole/društva	
28	Lukas Klabjan, Blaž Černic	Andreja Smrdelj	OŠ Dekani	
28	Ana Maršnjak, Lucija Gartner	Anton Krivec	OŠ Antona Aškerc Rimske Toplice	
28	Lara Pogorevc, David Švikart	Olga Bauer	Druga osnovna šola Slovenj Gradec	
28	Patrik Jančič, Niki Novak	Branka Šemen, Marija Balažic	OŠ Veržej	
28	Maks Vodišek Razboršek, Robert Pajek	Darja Šolar	OŠ Primoža Trubarja Laško	
28	Aleš Rožman	Dragica Vereš	OŠ Gomja Radgona	
28	Franci Absec, Anja Rožič	Dušan Milinković	OŠ Loka Črnomelj	
28	Leja Povalej, Rebeka Mlinarič	Franc Šolar	PŠ Šentrupert	
28	Ela Glavač, Urška Hojkar	Helena Čilenšek	OŠ F. S. Finžgarja Lesce	
28	Sara Stojanovič, Klara Meznarič	Jožica Repič	OŠ Ljudski vrt Ptuj	
28	Tanaja Kopač, Aja Amalija Pečar	Mihael Potočar	ČD Dvor pri Žužemberku	
28	Urban Kotnik, Jakob Kališnik	Miran Kadiš	OŠ neznanih talcev Dravograd	
28	Simon Lorbeg, Lara Žerovnik	Viljem Kavčnik	OŠ Šenčur	
27	Urh Šarlija, Miha Kvas	Boris Jereb	OŠ Davorina Jenka Cerklje na Gorenjskem	
27	Tina Toman, Sara Švab	Brane Kozinc	ČD Karavanke Begunjsčica	
27	Žiga Bevc, Vid Žaren	Daniela Zalokar	OŠ Leskovec pri Krškem	
27	Marija Marinčič	Daniela Zalokar	OŠ Leskovec pri Krškem	
27	Nika Petrovič, Laura Gračnar	Franc Šolar	PŠ Šentrupert	
27	Sara Pogorevc, Monika Švikart	Janez Bauer	Druga osnovna šola Slovenj Gradec	
27	Jaka Zelko, Izak Suhadolnik	Janja Horvat	OŠ Puconci	
27	Martin Otrin, Maks Jeran	Marjan Koderman	OŠ Dob	
27	Kristjan Meserko, Zarja Stojanovič	Suzana Pacek	OŠ Jurija Dalmatina Krško	
26	Emanuel Krebelj, Jon Milharčič	Anastazija Krebelj Jež	POŠ Hruševje	
26	Neža Gradišar, Ruben Kastigar	Brane Borštnik	OŠ Primoža Trubarja Velike Lašče	
26	Ambrož Janžekovič, Jaka Purgaj	Damjan Šimenko	OŠ Gorišnica	
26	Žan Luka Jurič, Domen Vozel	Ivan Sopotnik	OŠ Toneta Okrogarja Zagorje ob Savi	
26	Megi Car, Kim Kolar	Janja Horvat	OŠ Puconci	
26	Liza Polenik, Vida Petrič	Marija Šepul	ČD Črna na Koroškem	
26	Lana Kristovič, Sara Jevšenak	Marjetka Kocuvan	OŠ Markovci	
26	Živa Palir, Eva Kveder	Matjaž Mavhar	OŠ Griže	
26	Blaž Fink, Mark Kastelic	Mihael Potočar	ČD Straža – Dolenjske Toplice	
26	Nadja Podmenik, Ema Goličnik	Milan Grobelnik	OŠ Podgorje, podružnica Šmiklavž	
26	Živa Pogorevc, Oskar Košak	Milan Memik	OŠ Zreče	
26	Maja Pečnik, Karmen Kavčič	Mirela Zalokar	OŠ Koprivnica	
26	Taja Krnc, Manica Maja Božočnik	Mirela Zalokar	OŠ Koprivnica	
26	Lovro Jamnik, Lovro Kojzek	Pavel Praper	OŠ Mežica	
26	Lenart Golob, Luka Golob	Silva Erzar	OŠ Stranje	
26	Mateja Petek, Stella Trunk	Simona Kocbek	OŠ Miklavž na Dravskem polju	
26	Anej Veber, Jernej Ploj	Simona Kocbek	OŠ Miklavž na Dravskem polju	
26	Gregor Bohte, Mateja Bohte	Mira Svilokoš Vukolič	OŠ dr. Pavla Lunačka Šentrupert	
BRONASTO PRIZNANJE				
Točke	Ekipa	Mentor	Ime šole/društva	
25	Izak Rabič, Marko Vidič	Aleš Suštar	ČD Dolsko	
25	Klara Steinbacher	Andrej Čokl	OŠ Lovrenc na Pohorju	
25	Nastja Korošec, Elena Korošec	Damjan Šimenko	OŠ Gorišnica	
25	Tanej Cerar Božič, Januš Đukič	Helena Čilenšek	OŠ F. S. Finžgarja Lesce	
25	Špela Mihev, Tjan Kovačič	Janez Bauer	Druga osnovna šola Slovenj Gradec	
25	Tevž Vargič, Sofija Van Cauteren	Jožica Repič	OŠ Ljudski vrt Ptuj	
25	Ana Kovše, Noah Ganzitti	Milan Memik	OŠ Loče	
25	Kaja Kukovič, Larisa Gortan	Mirela Zalokar	OŠ Koprivnica	
25	Beno Kovačič	Raško Cerovšek	OŠ Toneta Pavčka Mirna Peč	
25	Val Erjavšek, Maj Berčič	Silva Erzar	OŠ Stranje	
25	Monja Kobler, Ema Lubanjšek	Silvija Tkalec	OŠ Dušana Flisa Hoče	
25	Lara Žalek, Medina Berbič	Simona Kocbek	OŠ Miklavž na Dravskem polju	
25	Larisa Ozbič	Vladimir Fajdiga	OŠ Miroslava Vilharja Postojna	
25	Jasna Habe Langenvalter, Anika Vončina	Zvonko Mohorič	OŠ Idrinja	
24	Gregor Rogl, Vito Rogl	Anton Bračko	OŠ Franca Lešnika Vuka	
24	Tine Rupnik, Žana Knez	Boris Knez	OŠ Kajetana Koviča Poljčane	
24	Zoma Coklin, Vital Coklin	Branka Nareks	OŠ Nazarje	
24	David Suhoveršnik, Peter Suhoveršnik	Branka Nareks	OŠ Nazarje	
24	Nejc Zdouc, Jaka Ojsteršek	Darja Šolar	OŠ Primoža Trubarja Laško	
24	Maksim Strelec, Anja Koritnik	Dejan Peklar	OŠ Janka Padežnika Maribor	
24	Rok Ješovnik, Tomi Rožkar	Dragica Vereš	OŠ Gomja Radgona	
24	Ines Praznik, Livija Smrkolj	Franc Kraševc	OŠ Janka Modra Dol	
24	Staša Repenšek, Jasmina Krebs	Ivan Rop	OŠ Fran Kocbek Gomji Grad	
24	Gašper Božič, Kristjan Orešnik	Ivan Rop	OŠ Fran Kocbek Gomji Grad	
24	Špela Ilec, Rubi Kolednik	Janez Jurgec	OŠ Cirkulane - Zavrč	
24	Anja Zmazek, Iza Blagotinšek	Karlo Bičanič	Osnovna šola NHR Hrastnik	



24	Filip Madžarič, Jaka Petek	Lea Petek	OŠ Blaža Kocena Ponikva
24	Luka Brbot, Hana Marija Glas	Marjan Koderman	ČD Krtna Dob
24	Lana Podrenek, Žiga Gajšt	Marjetka Kocuvan	OŠ Markovci
24	Aljaž Raiter, Tinkara Potočnik	Pavel Praper	OŠ Mežica
24	Gal Čop, Tim Mastnak Gričar	Darja Šolar	OŠ Primoža Trubarja Laško
24	Tjaša Jordan, Zala Leban	Silva Erzar	ČD Kamnik
24	Miha Vuk, Ino Gorjanc	Tatjana Vedlin	OŠ Majšperk
24	Tim Praprotnik, Aljaž Česen	Vincenc Perne	POŠ Lom pod Storžičem
23	Jurij Adrinek, Kaja Cajner	Blaž Podrižnik	OŠ Mozirje
23	Andrej Brataševac, David Košir	Bogdan Bone	OŠ Dobravlje
23	Tobias Ilc, Arian Semič	Brane Borštnik	OŠ Primoža Trubarja Velike Lašče
23	Ema Munda, Anže Hrga	Damjan Šimenko	OŠ Juršinci
23	Lucija Divjak, Vita Borovič	Janko Ostrc	OŠ Križevci
23	Timotej Gorenc	Jože Cemič	ČD Martin Humek Raka
23	Žiga Kos, Urh Lebar	Jože Pikelj	Osnovna šola Ivana Kavčiča
23	Blaž Jakopič	Karlo Bičanič	Osnovna šola NHR Hrastnik
23	Larisa Šibal, Klara Potisk	Lea Petek	OŠ Blaža Kocena Ponikva
23	Jaka Pepelnjak, Izak Zupanc	Lea Petek	OŠ Blaža Kocena Ponikva
23	David Pečnik	Marija Šepul	ČD Črna na Koroškem
23	Trina Kompare, Metka Škrubej	Monika Dobravc	OŠ Gustava Šiliha Velenje
23	Živa Kovač, Nace Kovač	Tomaž Lesnjak	OŠ bratov Letonja Šmartno ob Paki
23	Orest Hiti, Maša Mohorič	Zvonko Mohorič	OŠ Idrija

**PRIZNANJE O UDELEŽBI NA TEKMOVANJU**

Točke	Ekipa	Mentor	Ime šole/društva
22	Lucijan Sterle, Žak Antončič	Anton Truden	OŠ heroja Janeza Hribarja Stari trg pri Ložu
22	Jure Zakrajšek, Gregor Gašperin	Bogdan Rupnik	OŠ dr. Janeza Mencingerja Bohinjska Bistrica
22	Marko Zelenko, Žan Štebih	Bogdan Zelenko	OŠ dr. Franja Žgeča Dornava
22	Amadej Kolednik, Jan Vidovič	Janez Jurgec	OŠ Cirkulane - Zavrc
22	Jan Krašovec, Ana Rojc	Matjaž Mavhar	OŠ Griže
22	Matevž Trost, Benjamin Rupčić	Milan Grobelnik	OŠ Podgorje, podružnica Šmiklavž
22	Laura Gutman, Ema Canič Podgoršek	Miroslav Hrovat	OŠ Mokronog
22	Jan Šendlinger	Nataša Horvatič Dolamč	OŠ Stročja vas
22	Tonja Spes	Norbert Jedlovčnik	OŠ Antona Ingoliča Spodnja Polskava
22	Tina Lukan, Erik Maj Prešeren	Silva Erzar	OŠ Stranje
22	Aljaž Kegljjevič, Jan Olovec	Stane Rebselj	OŠ Jožeta Gorjupa Kostanjevica na Krki
22	Noelle Benje, Marija Kerin	Suzana Pacek	OŠ Jurija Dalmatina Krško
22	Dana Dolenc Rijavec, Ažbe Češarek	Vladimir Fajdiga	ČD Postojna
21	Jakob Vrtačnik	Andrej Jus	OŠ Domžale
21	Domen Čurk, Jerca Tessari	Dušan Milinkovič	OŠ Loka Črnomelj
21	David Golc	Edvard Hojnik	OŠ Cirkulane - Zavrc
21	Jakob Grželj, Jakob Šabec	Franko Dolgan	OŠ Pivka
21	Miha Marič	Jakob Madjar	OŠ Sveti Jurij Rogašovci
21	Tobias Žanin, Lara Weis	Janko Ostrc	OŠ Križevci
21	Klara Koderman, Nika Koderman	Marjan Koderman	OŠ Dob
21	Filip Kranjc, Miha Veber	Matjaž Mavhar	OŠ Griže
20	Eva Zajc, Teja Bakovnik	Aleš Šuštar	ČD Dolsko
20	Žadej Žuran, Anže Bezjak	Damjan Šimenko	OŠ Gorišnica
20	Žan Balažič, Tjem Marton	Emil Tkalec	OŠ Miška Kranjca Velika Polana
20	Urban Vozel, Žiga Mandelj	Ivan Sopotnik	OŠ Toneta Okrogarja Zagorje ob Savi
20	Glorija Konjer	Janko Ostrc	OŠ Križevci
20	Manca Matjašec, Iza Knez	Lidija Martinčič	OŠ Milana Majcna Šentjanž
20	Sara Ferlič, Zoja Glavan Čander	Silvija Tkalec	OŠ Dušana Flisa Hoče
20	Rok Jurič, Tine Podkrižnik	Slavko Drev	OŠ KDK Šoštanj
20	Erik Horvat, Jan Kosalec	Štefan Šemen	OŠ Beltinci
20	Albin Muqa	Zvonko Mohorič	OŠ Idrija
20	Kazimir Hizs, Matic Trinkaus	Mira Svilokoš Vukolič	OŠ dr. Pavla Lunačka Šentrupert
19	Jan Mavrič	Ivan Rop	OŠ Fran Kocbek Gornji Grad
19	Jan Repovž, Jakob Bec	Lidija Martinčič	OŠ Milana Majcna Šentjanž
19	Jan Vozelj, Anže Pikelj	Lidija Martinčič	OŠ Milana Majcna Šentjanž
19	Svit Kobler	Silvija Tkalec	OŠ Dušana Flisa Hoče
18	Jakob Barga, Janže Juvan Gospeti	Aleš Šuštar	ČD Dolsko
18	Sašo Bistrovčič, Luka Kozar	Irena Tibaut	OŠ Ivana Cankarja Ljutomer
18	Lars Štumberger, Anže Feguš	Janez Jurgec	OŠ Cirkulane - Zavrc
17	Kaja Frace, Hana Kraševac	Franc Kraševac	OŠ Janka Modra Dol
17	Maja Rink, Zoja Brečko	Ivan Sopotnik	OŠ Toneta Okrogarja Zagorje ob Savi
17	Žiga Krmelj, Urban Lindič	Lidija Martinčič	OŠ Milana Majcna Šentjanž
17	Anže Slak, Jakob Krevs	Rafko Cerovšek	OŠ Toneta Pavčka Mirna Peč
17	Tara Osvald Sedminek, Mojca Štarkel	Valentina Toman Čremožnik	OŠ Sempeter v Savinjski dolini
16	Elza Matko, Neža Marenče	Rafko Cerovšek	OŠ Toneta Pavčka Mirna Peč
16	Alen Holcman, Nik Štaus	Štefan Šemen	OŠ Beltinci
15	Ana Žizek, Jana Hozjan	Emil Tkalec	OŠ Miška Kranjca Velika Polana
10	Žiga Trojak, Filip Grenko	Emil Tkalec	OŠ Miška Kranjca Velika Polana

**REZULTATI SREDNJE STOPNJE**

Priznanje	zlato priznanje	srebno priznanje	bronasto priznanje	priznanje za udeležbo
Število točk	37 do 40 točk	33 do 36 točk	29 do 32 točk	do 28 točk

ZLATO PRIZNANJE			
Točke	Ekipa	Mentor	Ime šole/društva
40	Žan Javornik, Matic Rihter	Blaž Lovrič	OŠ Selnica ob Dravi
40	Luka Vindšnurer, Andraž Ban	Marjan Koderman	ČD Krtna Dob
40	Karla Maček, Daša Zoher	Suzana Pacek	OŠ Jurija Dalmatina Krško
39	Matic Gosak, Blaž Tacer	Blaž Lovrič	OŠ Selnica ob Dravi
39	Žak Gradišar, Črt Gradišar	Brane Borštnik	OŠ Primoža Trubarja Velike Lašče
39	Anja Kac, Neja Balek	Majda Tamše Horvat	OŠ Podgorje pri Slovenj Gradcu
39	Leon Andrejč, Jakob Kutin	Majda Tamše Horvat	OŠ Podgorje pri Slovenj Gradcu



39	Nina Dvoršak, Tia Valentinc	Suzana Pacek	OŠ Jurija Dalmatina Krško
39	Živa Bratkovič, Lana Žnideršič	Suzana Pacek	OŠ Jurija Dalmatina Krško
38	Karin Paulič, Maksimilijan Urbanc	Andrej Čokl	OŠ Lovrenc na Pohorju
38	Ožbej Očko, Mitja Kositer	Blaž Lovrič	OŠ Selnica ob Dravi
38	Gašper Repše, Ali El Ghannam Emecl	Blaž Podrižnik	OŠ Mozirje
38	Jure Hojkar, Barbara Klinar	Helena Čilenšek	OŠ F. S. Finžgarja Lesce
38	Vid Hatunšek	Jure Tasič	OŠ Mislinja
38	Nuša Grobelnik, Jasmina Andrejč	Majda Tamše Horvat	OŠ Podgorje pri Slovenj Gradcu
38	Kaja Kristovič, Gašper Vrtačnik	Marjetka Kocuvan	OŠ Markovci
38	Žan Kegljivič, Klemen Mohar	Stane Rebselj	OŠ Jožeta Gorjupa Kostanjevica na Krki
38	Simon Zgonc, Primož Kvas	Boris Jereb	OŠ Davorina Jenka Cerklje na Gorenjskem
37	Luka Vujič	Andrej Jus	OŠ Domžale
37	Benjamin Gašperin, Klemen Cvetek	Bogdan Rupnik	OŠ dr. Janeza Mencingerja Bohinjska Bistrica
37	David Bajt, Luka Feucht	Branka Šemen, Marija Balažič	OŠ Veržej
37	Žan Šoštar, Aneja Žmauc	Damjan Šimenko	OŠ Juršinci
37	Filip Vukovič, Janja Hari	Jože Matavž	ČD Peter Dajmko Gornja Radgona
37	Žiga Povhe, Luka Povhe	Marjan Koderman	OŠ Dob
37	Maša Fras, Sara Merc	Marjetka Kocuvan	OŠ Markovci
37	Jerneja Lapanje, Lev Berginc	Sojer Boštjan	OŠ Danile Kumar

#### SREBRNO PRIZNANJE

Točke	Ekipa	Mentor	Ime šole/društva
36	Jaka Lenček, Anže Paternoster	Andrej Jus	OŠ Domžale
36	Janja Ravšelj, Elizej Sterle	Anton Truden	OŠ heroja Janeza Hribarja Stari trg pri Ložu
36	Zala Mohar, David Pucelj	Anton Truden	OŠ heroja Janeza Hribarja Stari trg pri Ložu
36	Zoja Sok, Maria Möhlmann	Bogdan Zelenko	OŠ dr. Franja Žgeča Dornava
36	Samo Erzar Frantar, Lana Pančur	Boris Jereb	OŠ Davorina Jenka Cerklje na Gorenjskem
36	Natalija Vertnik,	Franc Žvikart	OŠ Pod Goro Slovenske Konjice
36	Emma Kuzmič, Nastja Nemeč	Jakob Madjar	OŠ Sveti Jurij Rogošovci
36	Žan Sešet	Jože Cemič	ČD Martin Humeč Raka
36	Maja Kozjan, Živa Škof	Jožef Veselič	OŠ Metlika
36	Miha Osetič, Jan Kuselj	Suzana Pacek	OŠ Jurija Dalmatina Krško
36	Urška Brinovec, Špela Štarkel	Valentina Toman Čremožnik	OŠ Šempeter v Savinjski dolini
35	Andraž Samec, Luka Bole	Bogdan Bone	OŠ Dobravlje
35	Matija Žvikart, Luka Fijavž Vivod	Franc Žvikart	OŠ Pod Goro Slovenske Konjice
35	Aleksander Šabec, Maksi Morel	Franko Dolgan	OŠ Pivka
35	Benjamin Bokal, Beti Martinčič	Jože Pikej	Osnovna šola Ivana Kavčiča
35	Pia Zjačič Veselič, David Savič	Jožef Veselič	OŠ Metlika
35	Ana Lesjak, Sara Mikič	Marja Sepul	ČD Crna na Koroškem
35	Nejc Kranjc, Tilen Kuhelj	Mihael Potočar	ČD Dvor pri Žužemberku
35	Jaka Škrubej, Timotej Kompare	Monika Dobravc	OŠ Gustava Šilaha Velenje
35	Borja Ranzinger	Monika Dobravc	OŠ Gustava Šilaha Velenje
34	Lara Kralj, Tjaša Rajtmajer	Anton Bračko	OŠ Franca Lešnika Vuka
34	Dominik Miklošič,	Irena Tibaut	OŠ Ivana Cankarja Ljutomer
34	Žiga Podlogar, Matija Musar	Lidija Martinčič	OŠ Milana Majcna Šentjanž
34	Mihael Bogdan, Blaž Kuzma	Nataša Horvatič Dolamič	OŠ Stročja vas
34	Miha Omejc Burger, Urh Grlic	Viljem Kavčič	OŠ Senčur
34	Andraž Praprotnik, Anej Fujs	Vincenc Perne	ČD Tržič
33	Nika Jerman	Anton Krivec	OŠ Antona Aškercar Rimske Toplice
33	Max Jerovčnik, Staš Nadlučnik	Branka Nareks	OŠ Nazarje
33	Jernej Rožič, Primož Koligar	Dušan Milinkovič	OŠ Loka Čromelj
33	Erik Medvešek, Jan Blagotinšek	Karlo Bičanič	Osnovna šola NHR Hrastnik
33	Miha Kapun, Tisa Leskovar	Marjan Dreo	OŠ Pohorskega odreda Slovenska Bistrica
33	Jakob Lovrin, Anže Čelič	Mihael Potočar	ČD Straža – Dolenjske Toplice
33	Peter Pršina, Lovro Rončević	Mihael Potočar	ČD Straža – Dolenjske Toplice
33	Urška Rižnar, Julija Leštan	Nataša Horvatič Dolamič	OŠ Stročja vas
33	Jure Kukovica, Teo Kumer	Norbert Jedlovčnik	OŠ Antona Ingoliča Spodnja Polskava
33	Tilen Majhenič, Larisa Majhenič	Tatjana Vedlin	OŠ Majšperk
33	Leon Krefit, Pija Lesnjak	Tomaž Lesnjak	OŠ bratov Letonja Šmartno ob Paki

#### BRONASTO PRIZNANJE

Točke	Ekipa	Mentor	Ime šole/društva
32	Evelin Munda, Zoja Munda	Damjan Šimenko	OŠ Juršinci
32	Brin Lipovž,	Daniela Zalokar	OŠ Leskovec pri Krškem
32	Alida Ješovnik, Eneja Kremlj	Dragica Vereš	OŠ Gornja Radgona
32	Sara Plut Pečavar, Urban Koce	Jožica Medvešek Grobovšek	OŠ Komandanta Staneta Dragatuš
32	Nik Strah Tratar, Filip Vrabec	Miroslav Hrovat	OŠ Mokronog
32	Anastazija Balajc, Mitja Horvat	Suzana Kovač	Dvojezična osnovna šola Prosenjakovci
32	Žan Gorjanc, Urban Hajšek	Tatjana Vedlin	OŠ Majšperk
31	Jan Jelenc, Matevž Gačnik	Alenka Knez	OŠ Tržišče
31	Igor Rakovnik, Blaž Zafošnik	Andrej Čokl	OŠ Lovrenc na Pohorju
31	Jan Štros, Urban Rozman	Bogdan Rupnik	OŠ dr. Janeza Mencingerja Bohinjska Bistrica
31	Aleksander Ambrož, Jernej Rupnik	Boris Knez	OŠ Kajetana Koviča Poljčane
31	Matic Žaren, Matic Turšič	Daniela Zalokar	OŠ Leskovec pri Krškem
31	Martin Golc, Luka Kokot	Edvard Hojnik	OŠ Cirkulane – Zavrč, lokacija Zavrč
31	Blaž Fijavž Vivod, Jure Capl	Franc Žvikart	OŠ Pod goro Slovenske Konjice
31	Nika Ravnikar	Jože Pikej	Osnovna šola Ivana Kavčiča
31	Mihael Matkovič, Nejc Šimec	Jožica Medvešek Grobovšek	OŠ Komandanta Staneta Dragatuš
31	Manja Kirbiš, Kiara Čizmešija	Marjan Koderman	ČD Krtina Dob
31	Lovro Čož, Tim Kos	Miroslav Hrovat	OŠ Mokronog
31	Melisa Barič, Alida Kiara Abraham	Suzana Kovač	Dvojezična osnovna šola Prosenjakovci
31	Matija Florjan,	Valentina Toman Čremožnik	OŠ Šempeter v Savinjski dolini
30	Leon Kraševc, Mateja Selšek	Franc Kraševc	OŠ Janka Modra Dol
30	Nik Rantaša, Tilen Bratkovič	Jože Matavž	ČD Peter Dajmko Gornja Radgona
30	Tilen Hudelja, David Gorše	Jožica Medvešek Grobovšek	OŠ Komandanta Staneta Dragatuš
30	Žiga Verčkovnik, Aljaž Orličnik	Jure Tasič	OŠ Mislinja
30	Tim Doler, Blaž Lesnjak	Tomaž Lesnjak	OŠ bratov Letonja Šmartno ob Paki
29	Lea Trenk	Jožef Veselič	OŠ Metlika



29	Marko Gliha, Tadej Sitar	Viljem Kavčnik	OŠ Šenčur
29	Karin Zalokar, Tjaša Zalokar	Viljem Krajnc	OŠ Dobje
PRIZNANJE O UDELEŽBI NA TEKMOVANJU			
Točke	Ekipa	Mentor	Ime šole/društva
28	David Zibert, Vid Režen	Alenka Knez	OŠ Tržišče
28	Anemari Bratinščak, Pia Škrlec	Irena Tibaut	OŠ Ivana Cankarja Ljutomer
28	Aljoša Markovič	Jože Matavaž	ČD Peter Dajko Gornja Radgona
27	Tjaša Gregorc, Gaja Brataševc	Bogdan Bone	OŠ Dobravlje
27	Zala Grabner, Sabina Uršej	Jure Tasič	OŠ Mislinja
25	Tim Hajsinger, Urban - Urh Jakše	Stane Rebselj	OŠ Jožeta Gorjupa Kostanjevica na Krki

## REZULTATI VIŠJE STOPNJE

Priznanje	zlato priznanje	srebrno priznanje	bronasto priznanje	priznanje za udeležbo
Število točk	48 do 50 točk	43 do 47 točk	38 do 42 točk	do 37 točk

ZLATO PRIZNANJE			
Točke	Ekipa	Mentor	Ime šole/društva
50	Danielj Planinšek, Tadeja Vidmar	Damir Lovrič	BIC Ljubljana
50	Nik Javornik, Andrej Hartman	Gorazd Potisk	Lesarska šola Maribor
50	Marko Kričej, Luka Kričej	Blaž Lovrič	ČD Selnica ob Dravi
50	Mihael Andrejašič, Alen Primožič Zver	Andreja Smrdelj	OČD Koper
49	Anamarija Morato, Ela Vičič	Andreja Smrdelj	OČD Koper
49	Anej Kostrevc, Špela Popovič	Valter Popovič	ČD Henrik Petermelj Celje
48	Marjan Jeseničnik, Andreas Krajnc	Gorazd Potisk	Lesarska šola Maribor
48	Domen Stojkovski, Jan Sladič	Marko Hrastelj	Grm Novo mesto – center biotehnike in turizma
48	Igor Jugovič	Monika Dobravc	ČD Mlinšek Velenje

SREBRNO PRIZNANJE			
Točke	Ekipa	Mentor	Ime šole/društva
47	Patricija Kunst, Katarina Smolej	Andrej Jernej	Šolski center Šentjur
47	Peter Vidmar, Aleksander Vidmar	Andreja Smrdelj	OČD Koper
47	Tina Zakšek, Lia Zorko	Suzana Pacek	ČD Krško
47	Urška Ana Horvat, Lucija Fortun	Zlatko Lakner	ČD ob Kolpi in Lahinji
47	Urška Hudak, Ajša Kavšek	Zlatko Lakner	OŠ Vinica
46	Jernej Gačnik, Marjeta Povše	Marko Hrastelj	Grm Novo mesto – center biotehnike in turizma
46	Nika Mravinec, Patricija Selakovič	Zlatko Lakner	OŠ Vinica
45	Ivan Praznik, Jakob Pulko	Kristina Dolinar Paulič	Biotehniška šola Maribor
45	Luka Peter Romšak, Tim Rauter	Silva Erzar, Štefan Virjent	ČD Kamnik
45	Mirta Brajer, Kristijan Prešeren	Silva Erzar, Štefan Virjent	ČD Kamnik
44	Sara Petrič, Sara Steinbacher	Andrej Čokl	OŠ Lovrenc na Pohorju
44	Mihaj Mukenauer, Eva Glunec	Kristina Dolinar Paulič	Biotehniška šola Maribor
44	Sara Vrečun, Michelle Vrbanič	Kristina Dolinar Paulič	Biotehniška šola Maribor
44	Sara Šuklje, Klemen Konda	Marko Rožič	Srednja šola Črnomelj
43	Andraž Roter	Damir Lovrič	BIC Ljubljana
43	Martin Perne, Uroš Meglič	Vincenc Perne	ČD Tržič

BRONASTO PRIZNANJE			
Točke	Ekipa	Mentor	Ime šole/društva
42	David Strmčnik	Slavko Drev	ČD Ravne – Šoštanj
41	Nik Pribožič, Luka Zakšek	Suzana Pacek	ČD Krško
39	Valentin Nemanič, Primož Simonič	Marko Rožič	Srednja šola Črnomelj

## Tekmovanje mladih čebelarjev in predstavitev kakovostnih shem medu v Krškem

V soboto, 5. maja 2018, smo na OŠ Jurija Dalmatina Krško izvedli že 41. državno srečanje in tekmovanje mladih krožkarjev, ki ga je obiskalo več kot 750 mladih čebelarjev in spremljevalnih oseb. Tokratno tekmovanje smo

nadgradili s sklopom vprašanj, vezanih na pokušanje različnih vrst medu, vključenih v sheme višje kakovosti, s predstavitvijo prednosti in pomena kakovostnih shem in jih postregli z medeno kulinariko. Dogodek predsta-

vlja, poleg druženja mladih in njihovih mentorjev, odlično priložnost za informiranje o pomenu kakovostne pridelave medu ter spodbujanje k vključevanju v sheme kakovosti.

Tanja Magdič, vodja projekta



**SLOVENSKI  
MED**

z zaščiteno  
geografsko označbo

**KOČEVSKI  
GOZDNI MED**

z zaščiteno  
označbo porekla

**KRAŠKI  
MED**

z zaščiteno  
označbo porekla



Vključite se v evropske sheme kakovosti in dokažite kupcem, da delate dobro, da je vaš med višje kakovosti in z znanim poreklom. Pokličite na 01/729 61 29 Natašo Lilek ali pišite na [natasa.lilek@czs.si](mailto:natasa.lilek@czs.si)

# Propolis zelo dovzeten za onesnaženje z akaricidi

Tomaž Samec

svetovalec JSSČ za zagotavljanje varne hrane

tomaz.samec@czs.si

Pri pridobivanju propolisa se lahko srečamo tudi z njegovo onesnaženostjo. Viri onesnaženja lahko izvirajo tako iz okolja kot tudi iz same tehnologije čebelarjenja, najpogosteje uporabe akaricidov. V okviru Uredbe o izvajanju Programa ukrepov na področju čebelarstva v Republiki Sloveniji smo v minulih letih izvajali raziskavo o kopičenju ostankov metabolitov amitraza, kumafosa in timola v čebeljih pridelkih. V nadaljevanju povzemamo rezultate celotnega obdobja raziskovanja ostankov v propolisu.

Na začetku vsakega leta smo na različnih delih (lesenih in kovinskih) panjev vzorčili star postrgan propolis. Čez posamezna leta smo nato namensko pridobivali propolis na pripomočkih (mrežicah ali platnu), ki smo jih vstavili nad gnezdo oz. tik ob gnezdu čebelje družine in ga vzorčili. Ob koncu posameznega leta smo ponovno strgali in vzorčili (tokrat svež) propolis na različnih delih panja.

V nadaljevanju prikazujemo rezultate raziskave glede na število uporab posameznega zdravila v panju. Zdravila so bila uporabljena po navodilih proizvajalca oz. veterinarja. **Na vsebnost kumafosa smo analizirali 35 vzorcev** propolisa. V svežem propolisu iz namenske pridelave v panjih, v katerih se je kumafos uporabljal eno leto, so bili prisotni ostanki kumafosa med 3,12 in 4,10 mg/kg, po dvakratni uporabi so bile vrednosti nižje, medtem ko se po trikratni uporabi kumafosa vrednosti gibljejo med 0,07 in 4,71 mg/kg. Po petkra-

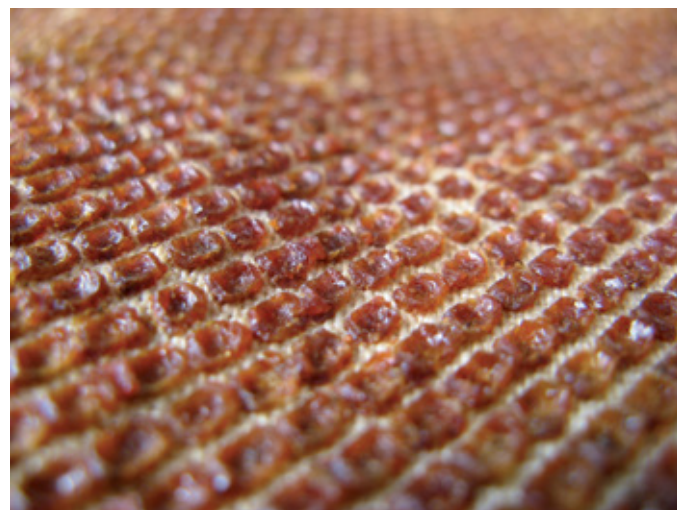

Namensko pridobivanje propolisa na platnu

Foto: Tomaž Samec

tni uporabi ga nismo našli. Ostanki kumafosa so prisotni tudi v propolisu, ki je bil postrgan iz panja, v katerem se je uporabljal trikrat (Slika 1). V vzorcu svežega namensko pridobljenega propolisa, ki ni bil izpostavljen Checkmitu štiri leta, je bila vsebnost kumafosa 0,03 mg/kg, po petih letih neuporabe so bili ostanki med 0,01 in 0,32 mg/kg, po šestih letih v namensko pridobljenem propolisu ni bilo ostankov, bili pa so v starem strganem propolisu (0,1 mg/kg). Med tem ko v vzorcu propolisa pridobljenem na namenskih mrežicah v letu 2017 je bilo kumafosa 2,06 mg/kg propolisa.

**Vsebnost metabolitov amitraza smo vzorčili v 18 vzorcih propolisa.** V namensko pridobljenem propolisu iz panjev, v katerem se amitraz eno leto ni uporabljal, je bilo 0,04 mg/kg metabolitov amitraza. Metabolitov amitraza ni bilo (< 0,04 mg/kg) v namensko pridobljenem propolisu iz panja, v katerem se je amitraz uporabljal dve leti zaporedoma. Vrednosti metabolitov amitraza se v namensko pridobljenem propolisu iz panjev, v katerih se je amitraz uporabljal tri leta, gibljejo med 0,07 in 62,20 mg/kg. Povprečna vrednost metabolitov amitraza se je v vzorcih namenskega propolisa iz panjev, v katerih se je amitraz uporabljal štiri leta zaporedoma, še povečala (25,14 mg/kg). Ostanki metabolitov amitraza so prisotni tudi v svežem strganem propolisu (0,49 mg/kg) iz panja, v katerem se je amitraz uporabljal štiri leta. V panjih, v katerih se je amitraz uporabljal pet let zaporedoma, v namensko pridobljenem propolisu ni bilo prisotnosti metabolitov amitraza. V starem strganem propolisu iz različnih delov panja je bilo 3,28 mg/kg metabolitov amitraza. V vzorcu starega strganega propolisa iz

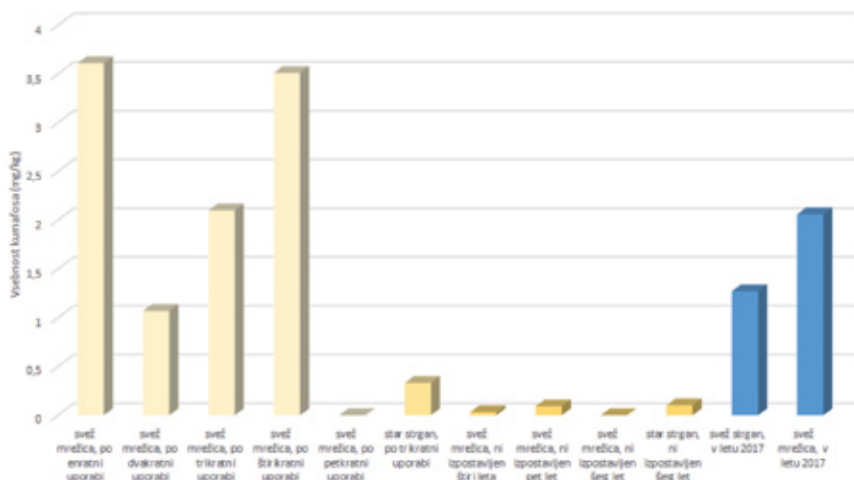

Slika 1: Povprečne vrednosti kumafosa (mg/kg) v propolisu

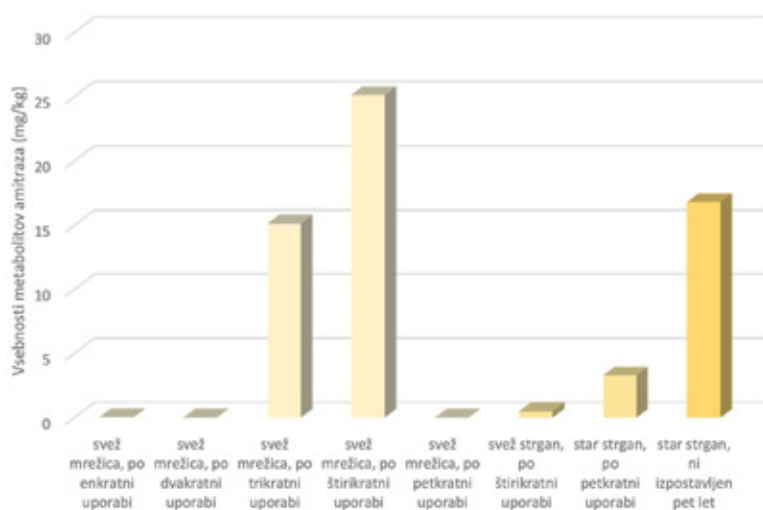

Slika 2: Povprečne vrednosti metabolitov amitraza (mg/kg) v propolisu panja, v katerem se amitraz ni uporabljal zadnjih pet let, je

### Viri:

Kandolf Borovšak, A., Lilek, N., Samec, T., Noč, B., Kozmus, P. (2016): Poročilo o ugotavljanju vpliva ostankov zdravil ter drugih škodljivih snovi na čebelarstvo, na zdravje in preživetje čebeljih družin. Končno poročilo v skladu z Uredbo o izvajanju Programa ukrepov na področju čebelarstva v Republiki Sloveniji v letih 2014–2016. Čebelarstva zveza Slovenije.

Auguštin, V., Kandolf Borovšak, A., Kozmus, P., Lilek, N. (2017): Poročilo o vplivu tehnologije čebelarjenja na čebelarstvo in kakovost medu. Poročilo v skladu z uredbo o izvajanju Programa ukrepov na področju čebelarstva v Republiki Sloveniji v letih 2017–2019. Čebelarstva zveza Slovenije.

Jedlovčnik, N., Pušnik, V. (2007): Propolis: dodatek k hrani, za dobro zdravje in prijetno počutje: domača lekarna iz čebeljega panja. Maribor: Zveza čebelarstva Maribor, 50 str.

bilo 16,80 mg/kg metabolitov amitraza (Slika 2).

**Timol smo analizirali v 14 vzorcih propolisa.** Po uporabi timola v vseh vzorcih propolisa nismo našli njegovih ostankov.

Rezultati kažejo na to, da je propolis zelo dovzeten za onesnaženje s kumafosom in metaboliti amitraza. Zato je treba brez izjem upoštevati, da v času zatiranja varoj namensko ne pridobivamo propolisa in da uporabljamo akaricide, ki ne puščajo ostankov v panju. V primeru uporabe sintetičnih akaricidov se priporoča, da se ti panji temeljito očistijo. Kljub temu pa še vedno obstaja možnost prehoda ostankov teh sredstev na propolis iz drugih čebeljih pridelkov, npr. voska. Kadar namensko pridobivamo propolis, se priporoča, da vzorce tega oddamo na analizo ostankov, saj je le neonesnažen propolis primeren za nadaljnjo človeško uporabo.

## Obrobljena brazdarka (*Lasioglossum marginatum*)

### Dr. Andrej Gogala

gogala62@gmail.com

Obrobljene brazdarke so na Primorskem med najpogostejšimi vrstami, ki rove za svoja gnezda skopljejo na makadamskih cestah in poteh, kjer jih lahko opazimo zaradi izkopanih kupčkov zemlje z odprtino na sredi. Ta je lahko tudi na visokem dimniku, saj je stena rova utrjena z izločki čebel in odpornejša proti delovanju dežja. Drugod po Sloveniji je ta vrsta brazdark redka. Robovi zadkovih obročk so pri njej značilno obrobljeni z dlačicami, od tod njeno ime. Obrobljene brazdarke so družbena vrsta čebel, ki ima lahko veliko število delavk in je edina vrsta brazdark z večletnimi skupnostmi. Matica živi do šest let, in toliko časa živijo tudi njene skupnosti. Medtem ko so druge vrste družbeno živečih brazdark (Halictidae) dejavne od pomladi do jeseni in v tem času vzgojijo več zarodov delavk ter zarod novih spolnih osebkov,

so obrobljene brazdarke dejavne le spomladi, od marca do maja ali junija. V tem času v gnezdu vzredijo en zarod potomcev, v prvih štirih letih le delavk, v petem in šestem letu pa se izležejo tudi samci. Čez poletje je gnezdo zaprto in čebele v mirovanju. Tako se izognejo vplivom suše, ki je pogosta v Sredozemlju. Jeseni se na gnezdišču, kjer je lahko veliko gnezd, pojavijo samci. Ker samice v tem času gnezda ne zapuščajo, jih morajo samci poiskati v njihovih rovih. Delavke in matice se ne ločijo po velikosti. Tiste, ki jih samci oprasijo, v novem letu zasnujejo novo gnezdo in skupnost, neoprašene pa ostanejo kot delavke v gnezdu svojih matic. V prvem letu matica vzredi od dve do šest delavk, ki v naslednjem letu vzredijo 6–18 delavk in tako dalje. V petem letu je v gnezdu več sto prebivalcev, v šestem letu jih je lahko celo več kot 1400. Gnezdo je pri tako velikih skupnostih podzemni labirint z več sto zarodnih celic, ki sega do 90 cm globoko. Osebkje so veliki od 8 do 9 mm.

Foto: Andrej Gogala

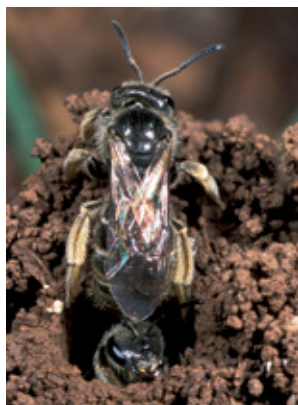

Delavke zapuščajo podzemno gnezdo.

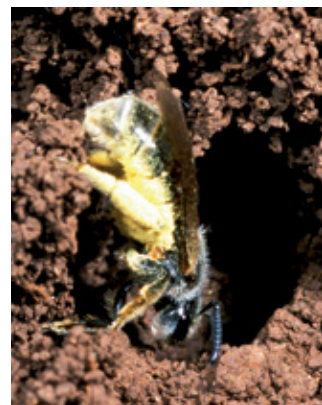

Vračajoča se delavka s tovorom peloda na nogah in spodnji strani zadka.

Foto: Andrej Gogala



## Novice iz sveta

### Nemčija



Nemška fundacija »Drevo leta« je letos izbrala za drevo leta 2018 pravi kostanj (*Castanea sativa*). Ta drevesna vrsta v Nemčiji sicer ni avtohtona in raste predvsem v jugozahodnem delu države ob rekah Ren, Mozela in Saar, torej tam, kjer raste tudi vinska trta. Toda ker so pravi kostanj predvsem zaradi okusnih plodov prinesli v ta del Evrope Rimljani že pred 2000 leti in se je medtem lepo udomačil, so ga Nemci vzeli za svojega. Dobro uspeva v toplejših podnebnih pogojih, zato ga do zdaj niso širili bolj na sever, čeprav menijo, da je zelo koristen zaradi užitnih plodov in tudi kot čebelja paša. Toda podnebje se zadnja leta spreminja, postaja vse topleje, zato že razmišljajo, da bi začeli domači kostanj saditi na ustrezne terene s kisló zemljo bolj proti severu države. Lahko bi postal alternativa tistim medovitim drevesnim vrstam, ki vedno toplejšega podnebja ne bodo več mogle dolgo prenašati in bodo izginile. Tu mislijo predvsem na smreko v nižinskih predelih. Zato na gozdarskih inštitutih že intenzivno pripravljajo načrte za sajenje domačega kostanja ne samo v parke in drevorede, temveč tudi v gozdove. Pri tem računa-



Foto: Franc Šivic

Pravi kostanj (*Castanea sativa*)

jo, da bodo z ustrezno nego pridobili tudi kakovostna debela, primerna za lesno industrijo, ki že zdaj vedno bolj uporablja uvožen kostanjev les za izdelavo pohištva in parketa.

### Franc Šivic

Vir:

Wodarz, S. (2018): Die Ess-Kastanie ist Baum des Jahres 2018, *Bienepflege*, št. 3, marec 2018, str. 122.

## Čebelarjeva opravila v juniju

### dr. Stanislav Kapun - Vaneča

kapunstanislav@gmail.com

V juniju imamo čebelarji precej dela v čebelarstvu. Točimo med, preprečujemo rojilno razpoloženje, z apitehničnimi ukrepi zatiramo varoje, delamo narejence in zamenjujemo matice.

### Točenje medu

Točenje medu je eno od najlepših opravil v čebelarstvu. Polna medišča medu so dokaz, da čebelar obvladuje tehnologije čebelarjenja, biologijo čebel in zatiranje varoj. Zgodnje cvetenje robinije nas je presenetilo. Ne spomnim se, da bi kdaj cvetela tako zgodaj, kot je letos. Prej naj bi cvetela lipa in pa tudi kostanj. Naša naloga je, da iztočimo zrel akacijev med. Zrel je takrat, ko je vsaj 2/3 sata pokritega z voščeniimi pokrovci. Vem, da so nekateri čebelarji točili med takoj po cvetenju robinije. To ni prav, ker med vsebuje več kot 20 % vode in je velika verjetnost, da se bo skisal oziroma zavrel. Tvori se očetna kislina, še zlasti, če hranimo med v

neprimernih pretoplih prostorih. Kaj narediti v tem primeru? Nič. Čakati, kaj se bo zgodilo, in naj nam bo v poduk za naslednje leto.

### Izdelovanje umetnih rojev

Ob točenju je tudi čas za delanje umetnih rojev, in sicer ometencev ali pa narejencev iz zaleženega satovja. V tem času je razvoj čebeljih družin na višku in brez škode lahko odvezamo del čebel za narejence. V čebelarstvu Kapun delamo tako ometence kakor tudi narejence. Če se odločimo za ometence, si pripravimo zaboj za ometence in preko lijaka vanj ometemo 2 kg suhih čebel. Prav je, da imamo zabojček na tehničici. Ometenim čebelam dodamo v matični oprášeno matico in ometenca za dva dni damo v hladen prostor. V tem času po navodilih veterinarske službe tretiramo ometenec z oksalno kislino. Varoje, ki so na čebelah, bodo odpadle in dobili bomo kakovostne čebelje družinice, ki bo v naslednjem letu predstavljala dobro gospodarsko čebeljo družino. Cilj izdelave ometencev je, da čebele očistimo varoj, ki nam delajo vedno večje težave v čebelarstvu. Suhe čebele naselimo na neizgrajeno satovje ali satnice.



S pravilnim postopkom izdelave narejencev iz zaleženega satovja s čebelami se približamo ometencu tako, da stretiramo po navodilih veterinarske stroke družinico tudi z oksalno kislino, ko se v celoti izležejo čebele. In kako to naredimo? Ob koncu maja in v juniju odvzamemo tri sate zalege, jih damo v sedemsatni ali petsatni panj, dodamo en sat medu ter eno do dve satni osnovi. Kdaj v sedemsatni in kdaj v petsatni panj? Ugotavljamo, da če delamo še tudi ob koncu maja narejence, je najprimernejši sedemsatni panj, ki ima dovolj prostora, v drugi dekadi junija pa je primeren za delanje narejencev tudi petsatni panj. Po sedmih dneh pregledamo družinico in uničimo vse matičnike. Ponoven pregled sledi na deseti do enajsti dan. V tem času ne najdemo več matičnikov, če smo pri prejšnjem pregledu dobro opravili delo, zgodi pa se tudi, da se med gnečo čebel skriva kakšen zasilen matičnik. Predvsem čebelarjem začetnikom bi svetoval, da sat s čebelami ometeje v lonec, tako bodo prej opazili izgrajene matičnike. S tem ukrepom čebelam ne naredimo nobene škode, saj ni treba paziti na matico. Ko temeljito pregledamo satovje, ometene čebele vsipljemo nazaj v panj. Dodamo zrel matičnik. Matica se izvali naslednji dan in po desetih dneh po izvalitvi bo matica že oprášena in bo začela zalegati. V tem obdobju je čebelja družina brez zalege in umen čebelar lahko po navodilih veterinarske stroke zatira varoje, saj so te na odraslih čebelah. Po 21. dnevu preverimo prisotnost matice, če te ni, moramo takoj dodati oprášeno matico v matičnici. Znano je, da če je čebelja družina pribl. 25 dni brez matice, bo razvila več lažnih matic ali trotov. Taka čebelja družina je obsojena na propad.

## Menjava matic

V juniju vedno preverimo vse čebelje družine na prisotnost matice in njeno starost. Triletne matice v našem čebelarstvu obvezno zamenjamo. Matico pa dodamo tako, da staro najprej odstranimo, po sedmih dneh pregledamo čebeljo družino in potrgamo vse matičnike ter dodamo oprášeno matico. Zakaj po sedmih dneh? Zato ker v tem obdobju čebelja zalega prerase optimalno razvojno fazo za vzrejo matic in čebele nimajo več česa izbirati in so prisiljene sprejeti mlado oprášeno matico.

## Hiter nastop brezpašnega obdobja

Lipa in pa kostanj bosta zacvetela v nižinskih območjih že na začetku meseca junija. Za pričakovati je, da čebelarji predvsem na nižinskih območjih po 15. juniju ne bomo imeli več nobene paše. Tudi na višje ležečih območjih Slovenije za gozdno pašo ni najboljših napovedi. Strniščnih dosevkov pa kmetje v tem obdobju še ne bodo posejali. Svetujem vam, da če pride do brezpašnega obdobja, začnete dražilno krmiti. Med boste namreč iztočili, v naravi pa ne bo nobene paše, zato bo matica prenehala zalegati in bodo družine oslabele. Ravno v tem obdobju pa je tudi močan razvoj varoj in se predvsem neveščim čebelarjem lahko zgodi, da že konec meseca avgusta ostanejo brez čebel. V brezpašnem obdobju so težave tudi v tem, da močnejše čebelje družine začnejo ropati slabiče. Na matično rešetko namestite sladkorno pogačo ali pa v pitalnike vsak drugi dan vlijte do tri decilitre sladkorne raztopine v razmerju 1 : 1. Dražilno krmito do pojava prve paše na strniščnih dosevkih.

## Izrezovanje trotovine

V juniju izrezujemo tudi trotovino. V našem čebelarstvu smo izrezali do junija trotovsko zalego že dvakrat. Glede na to, da se ciklus razvoja trotov zaključuje in bo tudi matica v juniju zmanjševala zaleganje neoplojenih jajčec, je prav, da izkoristimo prisotno trotovsko zalego za tako imenovano lovljenje varoj. Izrežemo takrat, ko so celice pokrite z voščenimi pokrovc. Po ugotovitvah stroke namreč varoje v celice preidejo nekje dve uri pred pokrivanjem in se potopijo v matični mleček. V zaprti celici se takoj dvigne iz matičnega mlečka in opravi funkcijo razmnoževanja. Ne smemo pozabiti, da v času medenja ne smemo uporabljati nobenih kemičnih pripravkov za uničevanje varoj, ampak lahko uporabljamo samo apitehnične ukrepe zatiranja varoj oziroma po navodilih veterinarske stroke.

Načrtovanje paše je eden od pomembnejših ukrepov. Prav je, da se že junija začnete zanimati za paše na strniščnih dosevkih, še zlasti na ajdi, ki jo v zadnjih treh letih v Sloveniji pridelujemo na pribl. 4500 ha, od tega na 3500 ha v Pomurju. Ni treba posebej poudarjati, da sta ukrepa NEP (neprezimni dosevki) in POD (podorine), ki ju kmetje s pridom koristijo pri črpanju subvencijskih sredstev, prava ukrepa, s katerima so zadovoljni tako kmetje kot tudi čebelarji. Ne sprašujte me, koliko navora na KGZS Zavod MS smo morali vložiti, da smo do teh dveh ukrepov sploh prišli.



## Predstavitve Glavarjeve čebelarke pisne zapuščine in praznovanje 85. obletnice ustanovitve Regijske čebelarke zveze Petra Pavla Glavarja

V nedeljo, 6. maja 2018, se je ob obletnici rojstva Petra Pavla Glavarja (2. maj 1721) na Lanšprežu pri Trebnjem na tradicionalnem srečanju zbralo veliko čebelarjev s čebelarškimi prapori in prijateljev. Lanšprež je kraj, kjer je Peter Pavel Glavar od leta 1766 do svoje smrti v letu 1784 živel, gospodaril, opravljal duhovniško službo, napisal vsa svoja s čebelarstvom povezana dela in poučeval; v lepo prenovljeni nekdanji grajski kapeli sv. Jožefa je tudi pokopan.

Ob prihodu smo bili udeleženci deležni čebelarke gostoljubnosti, ki je ob lepem nedeljskem dopoldnevu prispevala k našemu dobremu razpoloženju. V kapeli smo si lahko ogledali lepo čebelarško razstavo, ki jo je pripravila Vida Koželj. Kot ustaljeno je v kapeli sledila sv. maša, ki jo je tudi tokrat daroval stolni prošt ljubljanske nadškofije, prelat Jožef Lap, velik prijatelj čebel in čebelarjev. V svojem nagovoru, ki je odražal vsebino evangelija, je posebej poudaril potrebo po medsebojnem prijateljstvu in sodelovanju po zgledu čebel.

Sledil je prvi od osrednjih namenov letošnjega srečanja – predstavitev knjige Čebelarška pisna zapuščina Petra Pavla Glavarja, ki sta jo ob koncu lanskega leta izdali RČZ PPG in ČZS. Knjiga je dostopna vsem doma in v svetu, ker je objavljena v Digitalni knjižnici Slovenije. Vsebinsko knjige so vsak s svojega področja predstavili avtorji dr. Simon Atelšek, mag. France Baraga in zasl. prof. dr. Andrej Šalehar. Avtor prof. Janez Gregori je bil zadržan in se srečanja ni udeležil.

Jezikoslovec dr. Simon Atelšek je zlasti poudaril pomen Glavarjevih čebelarških spisov za slovenski jezik in čebelarško izrazje, prevajalec mag. France Baraga je predstavil nekaj zanimivih in lahko bi rekli za današnje razumevanje neobičajnih Glavarjevih trditev, zasl. prof. dr. Andrej Šalehar pa je povzel celotno vsebino knjige ter posebej poudaril, da je bil »Glavar prvi Slovenec, ki je hotel s pomočjo slovenske tiskane besede širiti gospodarski nauk. Kot prvi je občutil potrebo, da bi Kranjska kmetijska družba izdala slovenske spise, ki naj bi prišli v roke kmetom in jim pomagala do boljše strokovne izobrazbe, usposobljenosti in gospodarskega napredka. Glavarjev Pogovor o čebeljih rojih ni le prvi slovenski poljudno strokovni tekst in čebelarški učbenik, ki po svoji izčrpnosti, samostojnosti in pristnem slovenskem izrazju prekaša domala vse v 18. stoletju izšle slovenske poljudno strokovne tekste, marveč še veliko več. Z njim začenja slovensko strokovno in poljudno gospodarsko slovstvo. Za slovensko slovstvo je neprecenljive vrednosti prvo in obširno slovensko čebelje in čebelarško izrazje, ki je prvič zapisano v tej knjigi. Tudi to knjigo namenja Glavar preprostim ubožnim rojakom. S poučevanjem jim želi pomagati iz ubožstva, poklanja jim svoje znanje in izkušnje. To rej pred 240 leti na način, ki je v veljavi tudi še danes.«

V drugem delu je RČZ PPG obeležila 85-letnico ustanovitve svoje predhodnice. Leta 1933 so se predstavniki dolenjskih čebelarjev zbrali na Grmu pri Novem mestu in



Množica zbranih na Lanšprežu.

ustanovili prvo čebelarško združenje na tem območju, ki je v letu 2002 v polnosti zaživelo v novi in razširjeni organizaciji čebelarjev. Njeno zgodovino je v uvodu predstavila voditeljica Helena Jurše Rogelj, njeno dejavnost in dosežke pa predsednik Anton Koželj, ki je povedal, da danes zveza povezuje 18 dolenjskih čebelarških društev, da je njena dejavnost usmerjena v ozaveščanje čebelarjev in nečebelarjev o pomenu čebel in čebelarjenja, krepitev sodelovanja s ČZS in Centrom biotehnike in turizma Grm Novo mesto, poznavanje pomena in dela Petra Pavla Glavarja in drugih znanih dolenjskih čebelarjev, negovanje kulturne dediščine in razvoj čebelarke turistične ponudbe. V nadaljevanju je predstavil opravljeno delo in zaključil: »Verjamem, da smo v teh letih s svojimi aktivnostmi zgledno prispevali k razvoju in promociji slovenskega čebelarstva in da smo se tako dobro pripravili na novo vlogo Slovenije in slovenskega čebelarstva v svetovnem merilu, to je svetovni dan čebel. Upam pa tudi, da bosta iz tega velikega dosežka slovenskega čebelarstva znala tudi Dolenjska in dolenjsko čebelarstvo izkoristiti vsaj nekaj poslovnega učinka.«

Ob tej priložnosti so čebelarška društva, ki so bila leta 1933 soustanovitelji predhodnice današnje regijske čebelarke zveze, prejela odlikovanja Petra Pavla Glavarja, prav tako pa tudi občine Ivančna Gorica, Trebnje in Mirna.

Prireditve sta se udeležila in prisotne tudi nagovorila visoka gosta, državna sekretarka mag. Tanja Strniša ter predsednik ČZS Boštjan Noč. Nagovoril jih je tudi pobudnik ustanovitve regijske čebelarke zveze August Gril, v imenu zamejskih čebelarjev iz Koroške pa Karl Gril. Z lepo slovensko pesmijo so prireditve obogatile Bajnovske rožice iz Centra biotehnike, po prireditvi pa so se prisotni zadržali ob polni mizi in prijetnem druženju.

Anton Tomec, podpredsednik ČZS

## Predsednik RS Borut Pahor obiskal Čebelarški center Slovenije

V petek, 20. aprila, je predsednik RS gospod Borut Pahor obiskal Čebelarški center Slovenije v podporo čebelarjem pri organizaciji dneva odprtih vrat čebelarških društev in zaključku natečaja poslikave panjskih končnic *Polepšajmo čebelarjem domovanje in spoznajmo čebelarje*. Predsednika Pahorja so v Čebelarškem centru Slovenije sprejeli predsednik g. Boštjan Noč z ožjim vodstvom, predstavnik občine Lukovica in ravnateljica OŠ Janko Kersnik. Sprejema so se udeležili tudi učenci OŠ Janko Kersnik, ki so sodelovali na natečaju poslikave panjskih končnic, izmed katerih je predsednik Pahor s pomočjo učencev izbral eno za pritrditve na čebelji panj. Po uvodnih pozdravih in dobrodošlici se je predsednik sprehodil po medovi-



Foto: Nataša Lilek

ti učni poti do čebelnjakov ČD Lukovica, Domžale in Grosuplje, ki so prav vsi odprli svoja vrata in predsednika lepo sprejeli. Panjsko končnico, ki jo je izbral predsednik Pahor, je izročil predsedniku domačega ČD Lukovica g. Mitji Nakrstu, ki jo je pritrdil na čebelji panj čebelnjaka ČD Lukovica. Tako je tudi predsednik RS posvojil čebeljo družino in podprl več kot 1300 učencev po vsej Sloveniji, ki so ob leto-

šnjem zaključku natečaja simbolično posvojili čebelje družine. Ob zaključku srečanja smo predsedniku Pahorju ponudili pokušino slovenskega medu in medenjakov. V spomin na obisk in izraženo podporo pa smo mu podarili maketo čebelnjaka Antona Janše. Zahvaljujemo se ČD Lukovica, Domžale in Grosuplje za pomoč pri organizaciji srečanja.

Nataša Lilek, svetovalka JSSČ

## ČZS podarila slovenski čebelnjak zamejskemu čebelarškemu društvu v Trstu

8. maja je potekalo odprtje čebelnjaka, ki ga je ČZS podarila slovenskemu zamejskemu čebelarškemu društvu v Trstu. Sredstva za postavitev in naselitev čebelnjaka je ČZS pridobila z razpisa, ki ga je objavil Urad Vlade RS za Slovence v zamejstvu in po svetu. Slavnostnega odprtja čebelnjaka se je poleg predsednika ČZS g. Boštjana Noča s sodelavci udeležil tudi minister Urada za Slovence v zamejstvu in po svetu g. Gorazd Žmavc, skupaj z generalno sekretarko go. dr. Aleksandro Pivec in županom občine Lukovica g. Matejem Kotnikom. Pozdravne besede ob novi pridobitvi zamejskih čebelarjev pa so prispevali tudi predsednik vzhodno-

kraškega rajonskega sveta g. Marco DeLuisa, podpredsednik deželnega sveta Furlanije - Julijske krajine g. Igor Gabrovec, tajnik Kmečke zvezde g. Edi Bukovec, predsednik Sveta slovenskih organizacij g. Walter Bandelj in predsednik Društva slovenskih čebelarjev Trst g. Danijel Novak. Svoje pozdrave in zahvalo pa je posredovala tudi slovenska senatorka v italijanskem parlamentu ga. Tatjana Rojc. Prijeten kulturni program so popestrili glasbeniki tria Kraški cvet in učenci OŠ Nabrežine, ki so poslikali tudi panjske končnice, ki krasijo novi čebelnjak. Slovesnosti so se udeležili tudi predstavniki domačega in primorskih slo-



Foto: Nataša Lilek

venskih čebelarških društev s prapori. Predsednik Noč je v govoru poudaril, da je želja ČZS, da se v prihodnjih letih postavi slovenski čebelnjak še v preostalih slovenskih zamejskih skupnosti, da bi čebelnjak koristil svojemu namenu in bi se še naprej povezovali s svojo matično domovino preko čebel in čebelarstva in bi odlično sodelovali tudi v prihodnje.

Nataša Lilek, svetovalka JSSČ

## Čebelarji - tudi letos lahko izkoristite brezplačne analize čebeljih pridelkov

Tudi letos bodo imeli čebelarji do zapolnitve prostih mest možnost oddaje vzorcev medu, propolisa, voska in cvetnega prahu v brezplačno analizo.

Pogoji oddaje vzorcev bodo v naslednjih dneh objavljeni tudi na spletni strani ČZS.

ČZS, JSSČ

## Razpis za novo medeno kraljico

Mandat sedanji medeni kraljici gdč. Mateji Šoštarič se izteka, zato smo pred novim naborom in izzivom za izbor četrte medene kraljice. Začeli bomo z zbiranjem vlog kandidatki v čebelarstvih. V posameznem društvu ali zvezi se lahko prijavi več kandidatki, ki v društvu ali čebelarstvi zvezi dobijo status medene princese. Prijave zbiramo s priporočeno pošiljko **od 1. junija do 30. junija 2018** na

naslov: Društvo Medena kraljica Slovenije, Cven 3d, 9240 Ljutomer, s pripisom Medena kraljica (ne odpiraj). Celoten razpis s pogoji in prijavnico je objavljen na spletni strani ČZS. Za več informacij pokličite na tel. št.: 041/494 190 vsak delavnik od 15. do 17. ure ali pišite na e-naslov: medenakraljica2016@gmail.com. Izbor za medeno kraljico bo potekal v mesecu juliju. Kronanje medene kraljice bo potekalo na letošnjem sejmu AGRA v Gornji Radgoni.

Društvo Medena kraljica Slovenije



Foto: Branko Bratinščak

## Čebelarji na festivalu Brda in vino

V soboto, 21. aprila, je v Šmartnem v Goriških brdih potekal festival Brda in vino. Letošnjo rdečo nit festivala so predstavljali čebelarji s svojo ponudbo. Na stojnicah je bila poleg vrhunskih vin možna tudi degustacija različne

hrane, ki je bila letos pripravljena s pridihom medu in čebeljih pridelkov. Obiskovalci so lahko spoznali delo slovenskih čebelarjev, čebelje pridelke in izdelke iz čebeljih pridelkov, ljudsko obrt poslikave panjskih končnic in apiterapijo ter svetovni dan čebel. Hvala organizatorjem, da so v podporo svetovnemu dnevu čebel dali na festivalu rdečo nit ravno slovenskim



Foto: Nataša Lilek

čebelarjem in medeni kulinariki.

Nataša Lilek, svetovalka JSSČ

## Razprava o zatiranju varoj na ekološki način

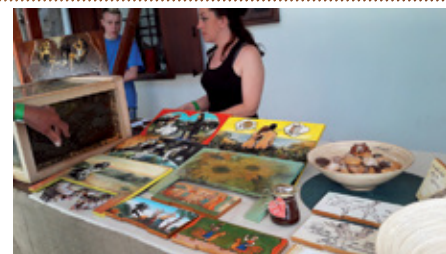
ČZS, JSSČ, bo v sredo, 20. junija 2018, ob 17. uri v Gostilni Janc, Studenec 44, 8293 Studenec, organizirala razpravo o ekološkem čebelarstvu s poudarkom na zatiranju varoj na eko-

loški način. V njej bodo sodelovali: **Mitja ZUPANČIČ**, svetovalca specialista za področje ekološkega kmetovanja s temo *Pogoji ekološkega čebelarjenja, možnosti pridobivanja sredstev in stanje na področju ekološkega čebelarstva*, **Vlado AUGUŠTIN**, svetovalca specialista za tehnologijo pri JSSČ s temo *Tehnologi-*

*ja zatiranja varoj na ekološki način*, **Gianfranco CADDEDU**, ChemicalsLaif Italija, s temo *Uporaba sredstev za zatiranje varoj v ekološkem čebelarstvu* in **Miha METELKO** s temo *Prikaz ekološkega čebelarstva z dejavnostjo nabiranja matičnega mlečka*. Vljudno vabljeni!

Vlado Auguštin, svetovalca JSSČ

## Strokovna razprava o osnovni odbiri in čistosti kranjske čebele ter dan kranjske čebele

Letos bomo strokovno razpravo z naslovom *Čistost kranjske čebele – selekcija v vsakem čebelnjaku in pri vzrejevalcih* organizirali v Čebelarstvenem centru Slovenije na Brdu pri Lukovici. Dogodek se bo odvijal **v sredo, 6. 6. 2018, ob 16. uri**. Na ta dogodek ste vabljeni tako vzrejevalci matic kot tudi čebelarji, saj vsi sodelujemo pri ohranjanju kranjske čebele na celotnem območju Slovenije. **Program dogodka:**

1. uvodni pozdrav;  
2. dr. Peter Kozmus – stanje čisto-

3. dr. Janko Božič – vpliv narave na selekcijo kranjske čebele;
4. Roman Mavec – izvajanje selekcije kranjske čebele v poskusnem sadovnjaku Brdo pri Lukovici.

Vabljeni vzrejevalci matic, predvsem pa vsi čebelarji!

Tomaž Samec, svetovalca JSSČ

## Razpis iz Sklada za ohranitev kranjske čebele

ČZS bo na svoji spletni strani **5. junija 2018** objavila razpis, s katerim čebelarstvena društva, pri katerih v sodelovanju z osnovnimi šolami delujejo

čebelarstveni krožki, vabi k oddaji vloge za izbor upravičencev za ureditev medovitih vrtov ob učnih čebelnjakih. Sredstva za ureditev medovitih vrtov v Sklad za ohranitev kranjske čebele zagotavljajo donatorji in pokrovitelji, upravičence pa bomo izbrali v skladu z

določili Pravilnika o delovanju Sklada za ohranitev kranjske čebele ter načrta za delovanje sklada za leto 2018. **Rok za prijavo na razpis je 20. junij 2018.** Za več informacij se lahko obrnete na e-naslov: matej.mandelj@czs.si.

ČZS

## Priporočene cene

Komisija UO ČZS za ekonomiko je na svoji redni seji, 1. marca 2018, spre-

## Povabilo k sodelovanju na Festivalu čebelarstva pesmi – Lukovica 2018

Petje in čebelarjenje sta del slovenske kulture in zato smo se pri ČZS v sodelovanju z Občino Lukovica odločili za organizacijo 3. Festivala čebelarstva pesmi. Na ta način želimo pevske ansamble spodbuditi k izvajanju nedvomno številčnih in malo znanih pesmi s čebelarstvo vsebino, skladatelje pa k pisanju novih. Festival čebelarstva pesmi bo potekal **v petek, 7. decembra 2018**, v popoldanskem času v Lukovici. Podroben program festivala bomo objavili po prejemu prijave pevske ansamble k sodelovanju. K sodelovanju vabimo odrasle pevske ansamble – moške, ženske ali mešane –, ki se boste na festivalu predstavili s tremi slovenskimi pesmimi po svojem izboru, ena od njih mora imeti čebelarstvo vsebino. Izvedbo pesmi s čebelarstvo vsebino bomo strokovno ocenili in najboljšo tudi nagradili. Rok za prijavo k sodelovanju je **15. oktober 2018**, obrazec za prijavo je objavljen na spletni strani Čebelarstva zveze Slovenije, na voljo pa je tudi na e-naslovu: [matej.mandelj@czs.si](mailto:matej.mandelj@czs.si).

Čebelarstva zveza Slovenije

## Seminarja o vzreji matic in čebelarjenju v LR-panju

ČZS, JSSČ, razpisuje:

**Šesturni seminar o vzreji matic v svojem čebelarstvu.** Po programu bodo v okviru seminarja izvedene tri ure teoretičnega in tri ure praktičnega izobraževanja. Na njem se boste seznanili s selekcijo, z odbiro družin in načini vzreje matic v lastnem čebelarstvu. Seminar bo potekal 6. junija 2018 ob 17. uri (teorija) in 7. junija 2018 ob 15. uri (praksa) v Selu pri Otovcu v

jela sklep o priporočenih cenah za leto 2017. Priporočene cene so zgolj priporočilo čebelarjem. Pomembno je, da se zavedamo pomena svojega dela in

dela svojih pridnih čebelic in s prodajo po primernih cenah poskrbimo za ekonomičnost svojega čebelarstva.

Tanja Magdič, svetovalka JSSČ

### Predlog priporočenih cen za čebelje pridelke 2018:

Čebelji pridelek	Cena (EUR)	Cene čebeljih pridelkov iz ekološke pridelave	Cena medu za sheme višje kakovosti (SMGO, Kraški in Kočevski med itd.)
cvetlični med (900 g)	9,0	11,5	10,5
akacijev med (900 g)	9,5	13,0	11,5
lipov med (900 g)	9,5	13,0	11,5
gozdni med (900 g)	10,0	13,0	12,0
kostanjev med (900 g)	10,0	13,0	12,0
smrekov med (900 g)	11,0	14,5	13,5
hojev med (900 g)	12,0	15,0	14,5
cvetni prah (0,1 kg), osmukanec, sušen*	5,5	7,0	
cvetni prah (0,1 kg), osmukanec, svež, globoko zamrznjen*	5,5	7,0	
cvetni prah, izkopanec (0,1 kg)*	33,0	43	
propolis (10 g)	3,5	4,5	
propolis (10 g), pridobljen na ustreznih mrežicah	5,5	7,0	
matični mleček (10 g)	11,0	14,5	
vosek (1 kg)	9,5	17,2	
vosek, deviški (1 kg)	10,9	21,5	
čebelja družina (sat pokrite zalege s čebelami)	13,0	17,0	

#### \* Cvetni prah:

**Svež cvetni prah – osmukanec** pomeni cvetni prah, ki je po odvzemu očiščen in globoko zamrznjen.

**Sušen cvetni prah – osmukanec** pomeni cvetni prah, ki je po odvzemu očiščen in obdelan s sušenjem na toplen zraku.

**Cvetni prah – izkopanec** pomeni cvetni prah, ki je pridobljen iz izkopavanja iz satnih celic.

#### \*\* Propolis:

**Propolis (10 g)** pomeni propolis, očiščen vseh primesi, brez vidnih delov voska, navadno strgan iz posameznih delov panja.

**Propolis (10 g), pridobljen na ustreznih mrežicah**, pomeni propolis, očiščen vseh primesi, pridobljen s tehnologijo dobre čebelarstva prakse z lovilnimi pripomočki: plastičnimi mrežami, posebnimi plastičnimi vložki, platnom ...

Čebelarstvu domu ČD Črnomelj in bližnjem čebelnjaku.

**Šesturni seminar o čebelarjenju v LR-panju.** Seminar obsega tri šolske ure teoretičnega in tri šolske ure praktičnega izobraževanja, na njem pa bomo obravnavali zgodovino LR-panja, temeljna načela čebelarjenja z LR-panjem, izvajanje apitehničnih ukrepov v LR-panju in načine zatiranja varoj v LR-panju. Seminar bo potekal 13. junija 2018 ob 17. uri (teorija) in 14. junija 2018 ob 15. uri (praksa) v Selu pri Otovcu v Čebelarstvu domu ČD Črnomelj in bližnjem čebelnjaku.

Na seminarja se lahko prijavite (prijava obvezna) na e-naslovu: [vlado.augustin@czs.si](mailto:vlado.augustin@czs.si) ali po tel. št.: 040/436 516. Na tej telefonski številki lahko dobite tudi dodatne informacije. Ob prijavi po e-pošti obvezno navedite ime in priimek, naslov (ulica, hišna številka, številka pošte, kraj), čebelarstvo društvo, koliko let čebelarite, svojo tel. št. ali št. mobilnega telefona in e-naslov. **Prijave zbiramo do 5. junija 2018.** Ker se bo posameznega seminarja lahko udeležilo največ 12 slušateljev, po hitite s prijavo!

Vlado Auguštin, svetovalec JSSČ

## Terenske analize medu pri čebelarjih

Čebelarji smo v tem času že opravili prva točenja medu. Po vsakem točenju se poraja vprašanje glede vrste medu, ki smo ga stočili iz čebeljih družin. Pri ugotavljanju vrste medu so nam v pomoč terenski svetovalci v čebelarstvu, ki delujejo v okviru Javne svetovalne službe v čebelarstvu (JSSČ). Opremljeni in tudi usposobljeni so za izvajanje terenskih analiz medu. Tako lahko za nas opravijo terensko analizo električne prevodnosti medu. Na podlagi te informacije lažje določimo vrsto medu. Poleg električne prevodnosti medu lahko na kraju samem s pomočjo refraktometrov izmerijo tudi

vsebnost vode v našem medu. Podatek o vsebnosti vode nam pove, ali lahko iztočeni med vključimo v kakovostne sheme medu. Posledično se lahko s terenskim svetovalcem pogovorimo tudi glede vključitve v kakovostne sheme medu, če vanje še nismo vključeni. Poleg tega lahko skupaj preverimo podatke, ki jih bomo zapisali na nalepke za med. V primeru pomanjkljivosti nam bo terenski svetovalac svetoval, kako jih odpraviti, da bo izpis podatkov na nalepkah za med brezhiben.

V juniju terenski svetovalci pri čebelarjih izvajajo tudi preglede čebeljih družin glede obarvanosti obročkov na zadkih čebel, t.i. morfološke čistosti. Če je v določeni čebelji družini več kot 2 % čebel z rumenimi obročki na zadkih čebel, se skupaj s čebelarjem dogovo-

rijo za zamenjavo matice v čebelji družini. **Te preglede pri čebeljih družinah bodo opravljali do 13. junija 2018.** Ob tem je treba poudariti, da so do brezplačnih matic upravičeni čebelarji, ki v letu 2017 niso sodelovali v ukrepu (niso prejeli brezplačnih matic). Podatki za stik o terenskih svetovalcih v čebelarstvu po posameznih območjih so na voljo na spletni strani ČZS.

Sedaj je obdobje, ko je ogromno dela pri čebelah in tudi polno odprtih vprašanj. Stopimo v stik s terenskim svetovalcem v čebelarstvu sedaj in sproti rešujemo vprašanja, ki se nam porajajo pri delu s čebelami. Le tako bomo spali mirno in si hkrati pridobili nova znanja in tudi izkušnje v čebelarstvu.

Tomaž Samec, svetovalac JSSČ

## Urniki svetovalnih delavnic terenskih svetovalcev JSSČ v juniju

Datum	Čas	Tema	Izvajalec	Kraj	Stik
1. jun.	17.00	Rejski program in osnovna odbira	Brane Borštnik	Čebelarstvo Borštnik, Prilesje 3a, Velike Lašče	g. Borštnik 031/336 905
3. jun.	9.00	Rejski program in osnovna odbira ter dobra tehnološka praksa v čebelarstvu	Andrej Jernej	Učni čebeljak na Blagovni	g. Jernej 030/604 064
16. jun.	9.00	Rejski program in osnovna odbira	Franc Podrižnik	Čebelarški center Luče	g. Podrižnik 041/420 821
27. jun.	19.00	Dobra tehnološka praksa v čebelarstvu	Janez Markič	V zadrugi Medvode, Cesta ob Sori 11	g. Ločniškar 051/636 504
30. jun.	11.00	Pridelava medu in kakovostne sheme medu	Klavdijo Babič	Lovska koča Butara	g. Babič 041/825 680

## Urniki usposabljanj v juniju

Datum	Čas	Tema	Izvajalec	Kraj	Stik
4. jun.	17.00	Terenski ogledi medovitih rastlin in povzročiteljev gozdnega medenja**	Franc Šivic	Čebelarški dom Cerknica, pri Cerkniškem jezeru	g. Meden 031/344 147
6. jun.	17.00	Pravilna uporaba zdravil za zdravljenje boleznih pri čebeljih družinah, vodenje in hranjenje evidenc*	mag. Mira Jenko Rogelj	Čebeljak ČD Trzič	ga. Jenko Rogelj 041/645 769
6. jun.	17.00	Vzreja čebeljih matic – delavnica**	Marija Sivec	Kokarje, Prostor tabornikov RSN, Laze pri Kokarjah	g. Podrižnik 041/420 821
9. jun.	10.00	Ukrepi za zaščito zdravja čebel s področja obvladovanja varoze*	mag. Mira Jenko Rogelj	Čebeljak ČD Škofja Loka	ga. Jenko Rogelj 041/645 769
11. jun.	16.00	Terenski ogledi medovitih rastlin in povzročiteljev gozdnega medenja**	Franc Šivic	Čebelarški dom Beltinci	g. Šemen 031/787 235
18. jun.	17.00	Terenski ogledi medovitih rastlin in povzročiteljev gozdnega medenja**	Franc Šivic	Cerkev sv. Jurija na Legnu pri Slovenj Gradcu	ga. Žuman 041/443 854
18. jun.	16.30	Smernice dobrih higienskih navad v čebelarstvu – OBNOVITEV	Tomaž Samec	Kulturno in upravno središče Sv. Jurij ob Ščavnici	g. Žinkovič 031/524 792
20. jun.	16.30	Smernice dobrih higienskih navad v čebelarstvu – OBNOVITEV	Tomaž Samec	Čebelarški dom Lovrenc na Pohorju, Čebelarška ulica 2, Lovrenc na Pohorju	ga. Obrulj 070/867 344

\* Program izobraževanja s področja zdravstvenega varstva čebel (vsi izvajalci so dr. vet. med.). \*\* Usposabljanja iz Programa ukrepov na področju čebelarstva.

**Podatki o gibanju tehtnic od 19. 4. 2018 do 20. 5. 2018**

Opazovalna postaja	Gibanje tehtnice ± kg	Opis dogajanja
Bistriško Pohorje – Kot	0,2	travniki
Bled – golf	1,4	javor, travniki
Selo pri Bledu – vznožje Jelovice	0,7	travniki
Braslovče	1,3	travniki
Brežice	5,0	oljna ogrščica
Čentiba – Lendava	27,2	oljna ogrščica in akacija
Dekani – Koper	26,2	akacija
Dolenjske Toplice	1,4	travniki
Gornji Grad	16,6	divja češnja in javor
Ilirska Bistrica	5,3	akacija
Iška vas – Krim	5,9	jesen in javor
Izlake – Zagorje	14,7	divja češnja, sadno drevje in javor
Jelovica – Rovtarica	-0,6	ni medilo
Jelšane – Ilirska Bistrica	1,2	akacija
Kojsko – Podsobotin	19,6	akacija
Kostanjevica na Krki – Gorjanci	21,8	divja češnja, sadno drevje in akacija
Kranjska Gora	8,6	travniki, sadno drevje
Krim – Kurešček	3,4	javor
Lahomno – Kostrivnica	19,2	javor
Lisca – Bohor	13,7	javor
Ljubljana – mesto	4,7	travniki, javor
Ljutomer	32,5	oljna ogrščica in akacija
Mali Bakovci – Prekmurje	35,9	oljna ogrščica in akacija
Malič – Laško	24,9	divja češnja in javor

Opazovalna postaja	Gibanje tehtnice ± kg	Opis dogajanja
Menišija – Logaška planota	-1,1	ni medilo
Metlika – Bela krajina	24,8	divja češnja in akacija
Murska Sobota – učni čebelnjak	4,9	akacija
Na Kozjaku – Kobansko	4,7	javor
Oplotnica – Slovenska Bistrica	11,7	travniki, divja češnja in javor
Podčetrtek – Pristava	20,7	akacija
Podstenice – Kočevski rog	-0,4	ni medilo
Polhov Gradec – Podreber	5,8	travniki in javor
Poljanska gora – Bela krajina	7,8	travniki in akacija
Prebold – Vransko	-1,0	ni medilo
Ribniško Pohorje	0,2	javor
Ruško Pohorje – vznožje	0,0	ni medilo
Ruško Pohorje – vrh	-0,7	ni medilo
Šempeter – Goriško	14,1	akacija
Šenčur – Kranj	0,1	travniki
Šentjanž – Mokronog	9,3	javor
Sevniško-krško	33,4	travniki, divja češnja in akacija
Slovenske Gorice – Lenart	-0,5	ni medilo
Šmarje pri Jelšah – Šentjur	4,5	javor
Tolminsko-kanalsko	6,6	travniki, divja češnja in javor
Trnovski gozd	10,6	travniki, divja češnja in javor
Trojane – Limovce	6,3	travniki in javor
Veliki Boč – Kozjak	14,4	javor
Zavrč – Haloze	30,9	akacija
Zreško Pohorje	0,4	javor
Žužemberk	3,6	travniki in javor

## PLEMENILNA POSTAJA KAMNIŠKA BISTRICA

Sprejemamo naročila za čebelje matice. Vzrejališče odobreno s strani KIS.

Milan Starovasnik • 041/685 576 • info@domacimed.si



**FTN d.o.o.**  
Nad izviri 34  
2204 Miklavž na Dravskem polju



[www.trgovinica.si](http://www.trgovinica.si)



02/62-96-226

**NOVI MOTIV AKCIJSKA CENA**



0,079  
**0,068**  
740 kos **50,32 €**

**UGODNE CENE  
KOZARCEV  
IN  
POKROVČKOV**

**Delovni čas: od ponedeljka do petka od 8. do 14. ure.**





## Mali oglasi

### PRODAM

**Svež zamrznjen** cvetni prah, pakiran po 5 kg (okolica Ljubljane), tel.: 041/990 360.

**Letošnji cvetni** prah, zamrznjen ali posušen, tel.: 031/292 577.

**Letošnji posušen** cvetni prah, nabran v Beli krajini, je kakovostno posušen, možna dostava, tel.: 040/845 113.

**Akacijev, cvetlični**, lipov in ajdov med, tel.: 041/784 775.

**Akacijev, cvetlični**, lipov, kostanjev in gozdni med ter matični mleček, tel.: 041/587 573.

**Cvetlični med**, letošnji, v sodih ali pakiran v kozarce, tel.: 041/656 815.

**Cvetlični, kostanjev** in smrekov med, ugodno, tel.: 031/206 775.

**Več vrst** medu, po ugodni ceni (okolica Rogaške Slatine), tel.: 031/206 775.

**Tri čebelarje** družine na 10 AŽ-satih, z lanskimi maticami, na ekoloških satnicah, tretirane samo z organskimi kislinami (okolica Sevnice), tel.: 041/760 679.

**Osem čebelarjih** družin na sedmih satih, z lanskimi maticami (Bela krajina), tel.: 031/306 184.

**10 čebelarjih** družin na AŽ-satih, tel.: 031/687 062.

**Čebelarje družine** na AŽ-satih (Dol pri Ljubljani), tel.: 040/470 897.

**Čebelarje družine** na AŽ-satih, s panji ali brez (osrednja Slovenija), tel.: 040/728 527.

**13 močnih** čebelarjih družin s trietažnimi desetsatnimi panji s prevoznim zabojsnikom, ugodno (Pomurje), tel.: 041/752 399.

**Nekaj družin** na AŽ-satih, tel.: 041/603 073.

**Čebelarje družine** na petih in devetih AŽ-satih (okolica Vrhnike), tel.: 031/588 587.

**Čebelarje družine** na sedmih AŽ-satih (Domžale), tel.: 041/329 116.

**Čebelarje družine** na 10 AŽ- in 20 3/4 LR-satih, s panji ali brez (Bela krajina), tel.: 040/888 979.

**Novi AŽ 7-** in 10-satarje – tudi troetažne, možna menjava za čebelarje družine, tel.: 031/501 801 (po 18. uri).

**Ročno točilo**, na tri sate, tel.: 031/289 608.

**Čebelarje družine** na 1/1 in 2/3 LR-satih, kompletno s panji in drugo opremo (Bela krajina), tel.: 031/553 293.

**36 AŽ-panjev**, tel.: 041/446 418.

**Trafo za vtiranje**, kozico, posodo za odkrivanje satov, točilo, cedilo, 35-kg posodo za med, zaščitni jopič, tel.: 051/684 321.

**Več rabljenih AŽ-panjev**, tudi troetažne, cena po dogovoru (Medvode), tel.: 01/361 37 35.

**Točilo za med**, inox, štirisatno, samoobračalno, s kompletno elektroniko (Dolenjska), tel.: 031/269 475.

**Osem AŽ-panjev**, 6 petsatarjev, štirisatno točilo, 20 satov in 200 satnikov (Ljubljana), tel.: 031/436 285.

### RAZPISI ZA STOJIŠČA

Spletna stran ONS: <https://ecelebar.czs.si> ● Telefonski odzivnik: 01/729 61 20

Vse vloge morajo biti v skladu s Pravilnikom o katastru čebelarje paše, čebelarskem pašnem redu in programu napovedi medenja.

ČD	Čebelarja paša	Rok za oddajo	Naslov za oddajo pisne vloge	Informacije
Logatec	hoja, gozd	30. 6. 2018	joze.marinc12@gmail.com, rupnikova17@gmail.com, pavel.treven1@siol.net	ga. Rupnik 031/722 753, g. Marinč 041/517 481, g. Treven 041/293 874
Postojna	gozd	20. 6. 2018	Renee Gacin, Kalistrova 6a, 6230 Postojna	ga. Gacin 031/864 088

**GJ PANJ**

- za prehod iz AŽ v NAKLADNO čebelarjenje ("prednosti enakega satnika"),
- primeren za ZAČETNIKE (kompatibilen z LR in DB nakladami, enostavno rokovanje, hranjenje in zdravljenje čebel),
- KVALITETNA IZDELAVA (rogličeni spoji, kvaliteten smrekov les),
- MOŽNOST DOSTAVE.

**040 464 873**

[www.mojcebelnjak.si](http://www.mojcebelnjak.si)

Mizarstvo Strgar d.o.o. Primičeva ulica 10 a, 1291 Škoflca

Panje izdelujemo po načrtih in s sodelovanjem z univ. dipl. inž. Ivanom Jurkovičem.

**DOLINŠEK MARJAN S.P.,**  
IZDELAVA ČEBELARSKO OPREME,  
MD OPREMA

Osmukalniki, kateri ne plesnijo.

Gladež 27  
1411 Izlake  
mobi: 041 985 313  
tel.: 05 973 05 36 po 15 uri  
e-mail: dolinsek.marjan@gmail.com

Pri nas izdelujemo dve velikosti ometalnikov in sončne toplinike iz nerjavne pločevine po ugodnih cenah.

**Medikoel**

**KONCENTRATI ZA MEŠANJE V MED**  
Pri nas dobite kakovostne koncentrate za mešanje v med

- koncentrat ameriškega slamnika (125 g),
- koncentrat soka rdeče pese (125 g),
- koncentrat smrekovih vršičkov (500 g).

**POLNENJE MEDU V VREČKE**  
Za vas napolnimo med v priročno pakiranje, v 8-gramske vrečke. Naj bo vaš med, v praktični embalaži, prisoten povsod, tako v gostinskih lokalih, kot v vsakem pohodniškem nahrbtniku.

**INHALACIJA IZ PANJA**  
Z inhalacijskimi seti API-AEROSOL I, API-AEROSOL II in API-AEROSOL Plus lahko izvajate aerosolno apiterapijo iz panja. Izbirate lahko med seti z naravnim vlekcom in seti s prisilnim vlekcom.

Medikoel d.o.o., Jalnova cesta 2, 4240 Radovljica, T: 04 537 85 10, M: 041 618 775, info@medikoel.com, www.medikoel.com, [www.s-mediko.com](http://www.s-mediko.com)



A1 ponudba za podjetje  
Čebelarstva zveza Slovenije

**20%**  
popusta

**2 leti**  
na mesečno  
naročnino

**20% popust na mesečno naročnino za 2 leti**  
Popust velja za izbrane pogovorne pakete **A1 Svobodni**,  
**A1 ORTO**, pakete mobilnega interneta **A1 Net** in  
najenostavnejši internet za vaš dom **A1 Domači net**.

**20% popusta ob nakupu dodatne opreme**

**Brezplačna priključnina**  
Velja ob sklenitvi novega naročniškega razmerja.

**Kako lahko unovčite ugodnost?**

- Pošljite SMS s ključno besedo »**ČEBELAR**« na **4333**.
- V povratnem SMS-u boste prejeli **4 unikatne kode** za vas in vaše družinske člane.
- Za aktivacijo ugodnosti **obiščite najbližje prodajno mesto A1**.

**Več informacij o paketih lahko najdete na:**

- [A1.si](http://A1.si),
- 040 40 40 40,
- prodajnih mestih A1.

Ponudba velja za fizične osebe, in sicer za člane Čebelarstva zveza Slovenije in za njihove družinske člane ter prijatelje, ki bodo najkasneje do 1.12. 2018 na enem izmed paketov A1 SVOBODNI S, M, L, 20 GB, 40 GB, 60 GB, 100 GB ali A1 SVOBODNI EU, EU+ ali A1 ORTO Epik, A1 ORTO EU, A1 ORTO EU+, A1 ORTO Tripster+ ali A1 Domači net 1, 2, 3 ali A1 Net 30 GB, 70 GB, 100 GB sklenili vezavo za 24 mesecev. Veljavna je za nove ter obstoječe naročnike, skladno s pogodbo o zagotovitvi posebne ugodnosti. Ugodnost »brezplačna priključnina« velja samo za uporabnike, ki sklenejo novo naročniško razmerje ob vezavi za 24 mesecev. Vsak član Čebelarstva zveza Slovenije lahko prejme 1 SMS s štirimi unikatnimi kodami, ki jih lahko posreduje družinskim članom in prijateljem, oziroma jo izkoristi sam pod pogoji te ponudbe, če na številko 4333 pošlje SMS s ključno besedo »ČEBELAR«. Vsaka posamezna koda vsebuje popust na mesečno naročnino in popust na nakup dodatne opreme ter je unovčljiva samo enkrat za eno naročniško razmerje, če so izpolnjeni vsi pogoji ponudbe. Ugodnost 20 % popusta na mesečno naročnino za obdobje vezave 24 mesecev velja le na naročniških paketih, ki so predmet te ponudbe in se lahko unovči na katerem koli prodajnem mestu A1 in ni unovčljiva v A1 spletni trgovini. Ugodnost 20 % popusta na dodatno opremo (ne velja na telefonske aparate) pa je unovčljiva le v naslednjih prodajnih mestih A1: Center A1 Ljubljana BTC, Center A1 Ljubljana center, Center A1 Ljubljana Citypark, Center A1 Ljubljana Interspar Vič, Center A1 Ljubljana Mercator Šiška, Center A1 Kranj, Center A1 Kranj Mercator, Center A1 Celje Citycenter, Center A1 Izola, Center A1 Koper, Center A1 Koper Supernova, Center A1 Maribor E-Leclerc, Center A1 Maribor Europark, Center A1 Murska Sobota BTC, Center A1 Lucija. Ponudba ni združljiva z ostalimi A1 promocijami in popusti. V primeru zlorabe si A1 Slovenija, d. d. pridržuje pravico do uknitve popusta uporabniku. Cene vključujejo DDV. Za aktualne pakete veljajo Splošni pogoji za izvajanje elektronskih komunikacijskih storitev za potrošnike, Posebni pogoji za izvajanje mobilnih storitev, pogoji posameznih paketov, ki so predmet te ponudbe in so skupaj s cenami ostalih storitev, storitev v tujini, cenami izven zakupljenih količin, na voljo na 040 40 40 40, A1.si in na prodajnih mestih A1. A1 Slovenija, d. d., Šmartinska 134b, 1000 Ljubljana.



## Privabimo čebele!

**Bogata ponudba semen medovitih rastlin  
SEMENARNE Ljubljana**

**Semena medovitih cvetlic in zelišč, sadike medovite  
okrasne drevnine, enoletnic in trajnic.**

[www.semenarna.si](http://www.semenarna.si) • [www.kalia.si](http://www.kalia.si)



## BIO VOLNA ZA APITERAPEVTSKO SOBO V ČEBELNJAKU:

- IZOLACIJA ZA PANJE
- IN ČEBELNJAK,
- LEŽIŠČA PO MERI.



**SOVEN**

Selnica ob Dravi

Odlčno za čebele, ljudi in okolje.

Mariborska cesta 48, 2352 Selnica ob Dravi

Tel.: 02/674 05 74, 040/860 165

E-naslov: [uprava@soven.si](mailto:uprava@soven.si)

■ Za člane ČZS 4% popusta ■



[www.krze.si](http://www.krze.si)

**TRADICIONALNA IZDELAVA  
VSEH VRST AZ PANJEV  
NAJBOLJŠI SLOVENSKI SMREKOV LES  
ROGLJICENI (CINKANI) SPOJI**

**PRI ENKRATNEM NAKUPU  
DESETIH PANJEV  
VAM PODARIMO  
PRAŠILČEK**



Iдриjska 10, 1360 Vrhnika

041 420 200 01/755-13-17

Čebelarški center Gorenjske v Lescah, Rožna dolina 50a, vam omogoča:

- izdelavo satnic iz vašega voska,

- odkup voska,

- nakup AŽ- in LR-satnic.



Vse informacije dobite na: [www.cricg.si](http://www.cricg.si) ali 031/628 499



Wachsverarbeitung | Imkereiarartikel  
Deutsch Haseldorf 75 | 8493 Klösch, Avstrija  
Telefon & faks: +43 (0) 3475 / 2270  
info@wachs-hoedl.at | www.wachs-hoedl.at

Delovni čas:  
Ponedeljek–petek 8.00–12.00, 13.00–18.00  
Sobota 8.00–12.00

Jezik za sporazumevanje: nemščina in slovenščina.  
Naše satnice lahko kupite tudi v podjetju  
Logar trade, d. o. o., iz Šenčurja in  
Jana posredovanje, zastopanje, Maribor.

Kako nas najdete:



Imejte svoj vosek pod nadzorom!

Satnice iz lastnega voska so spet aktualne.

- Imate možnost prisostvovati predelavi svojega voska ali starega satja! Obvezna je predhodna telefonska najava!
- Najmanjša količina obdelave je 20 kg surovega voska ali 50 kg starih satov.
- Garantiramo razkuževanje s paro.
- Zelo ugodno razmerje med količino in kakovostjo.
- Po želji izdelujemo satnice vseh debelin in velikosti.
- Predelava voska poteka vse leto.
- Velika izbira pripomočkov za čebelarjenje.



Za člane ČZS nudimo 5 % popust pri nakupu čebelarške opreme v vrednosti nad 50 EUR.

LYSON



Točilo, 6 kaset, kombinirano za AŽ in LR, avtomatsko samoobračalno, cena: **1750,00 €**



Točilo, 4 satno, univerzalni koš, motorni pogon, cena: **555,47 €**



Zaščitni kombinizon več vrst, cena od: **34,50 €**



Inox sončni topilnik - mali, cena: **221,13 €**

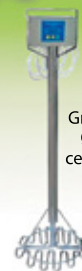

Grelec za med Ø 250 mm, cena: **409,00 €**



Komora za dehidracijo medu, cena: **1575,00 €**



Panj american langstroth, barvan, cena: **74,49 €**



Trietažni panj AŽ, 10 satni, standard s kontrolo varoe, cena: **179,00 €**



Panj AŽ, 10 satni, standard s kontrolo varoe, cena: **125,00 €**



Napajalnik za čebele, cena: **52,00 €**

\*vse cene vsebujejo DDV

Drugo čebelarško opremo si lahko ogledate na naši spletni strani: [www.belokranjski-hram.si](http://www.belokranjski-hram.si)

Belokranjski hram d.o.o., Ulica Staneta Rozmana 16, 8340 Črnomelj, M: +386 40 745 750, +386 40 748 588, +386 31 695 485

Delovni čas trgovine v Črnomlju: pon.–pet.: 08.00–19.00, sob.: 08.00–12.00

PE Belokranjski hram Domžale, Ulica Nikola Tesla 19, 1230 Domžale, M: +386 40 269 870

Delovni čas trgovine v Domžalah: pon., tor., čet., pet.: 9.00–16.00, sre.: 9.00–17.00, sob.: 8.00–12.00

[www.belokranjski-hram.si](http://www.belokranjski-hram.si), facebook – belokranjski hram, E: [info.belokranjski-hram@t-2.si](mailto:info.belokranjski-hram@t-2.si)

**www.cebelar.net**

NA ZALOGI: Za več informacij pokličite:  
041 222 665

PANJI AŽ  
NAKLADNI AŽ PANJI  
SATNIKI (ZBITI IN NEZBITI)  
PANJI LR  
POGAČE - HONEY BEE PRO  
IZOLACIJSKA PENA  
DRUGA ČEBELARSKA OPREMA



Medom d.o.o., Dolnja Bitnja 19 a, 6255 Prem

**Izdelava prevoznih  
čebelnjakov  
AŽ- in nakladnih**

Anton Ciglič s.p.  
www.cebelnjaki.si  
info@cebelnjaki.si  
Telefon: 031 681 589



## Čebelarstvo in vzreja matic Jožica in Jožef Tratnjek

Žižki 93, 9232 Črenšovci

Pri nas dobite kakovostne in označene matice kranjske sivke iz odbranih matičarjev. Vzreja poteka pod nadzorom Kmetijskega inštituta Slovenije. Matice lahko prevzamete osebno ali pa vam jih pošljemo po pošti, tudi v tujino.

Tel.: 041/886 652, 031/574 775,  
e-pošta: joze.tratnjek@siol.net



## Čebelarska tehtnica

www.apiscale.eu

samo

95,40 EUR

- ločen brezžični display
- spremljanje moči družin
- spremljanje donosa medicine
- pravočasno ukrepanje ob rojenju
- pravilno krmljenje
- za vse vrste panjev

041/844-482

Matevž Strgar s.p., Primičeva ulica 10a, 1291 Skofljica



## Sušilniki SUŠA

Za sušenje cvetnega prahu in taljenje kristaliziranega medu, sušiti je mogoče tudi sadje, zelenjavo, zelišča, gobe itd.



Blaž Okorn, s. p.  
Sp. Sorica 1a  
4228 Železniki  
tel.: 04/519 80 30 ali  
031/542 517  
e-pošta:  
blaz.okorn@siol.net  
www.susilnicesadja.si

Sušilniki spadajo med subvencionirano čebelarsko opremo.

## PE ČEBELARSKI CENTER MARIBOR



Streliška 150, Maribor  
Tel/Fax: 02 / 331 80 10

Delovni čas:  
od ponedeljka do petka od 8.30 do 17. ure  
sobota: od 8. do 13. ure.

GSM: 051/348-426  
e-mail: jana.pp@amis.net  
www.cebelski-center.si



JANA - Trgovina, posredovanje, zastopanje - Jana  
Pušnik Pokrivač s.p., Maribor



- Satniki AŽ-lipovi, rogljičeni
- Panji AŽ, LR
- Čebelarska oprema in drobní pribor
- Čebelje pogače



- Točila in posode za med
- Satne osnove AŽ, LR, Kirar



- Steklena in kartonska embalaža za med, propolis, medene pijače in ostale čebelje pridelke
- Darilni program



Naročeno blago vam lahko pošljemo s paketno pošto, pri večji količini pa po vaši želji ustavimo na dom!

## MATICE ČEBELARSTVA PISLAK BALI

Največje slovensko vzrejalšče matic z več kot 50-letnimi izkušnjami vam tudi letos ponuja oprasene in neoprasene matice z vrhunskimi proizvodnimi lastnostmi. Zaradi velikega zanimanja vas prosimo, da matice pravočasno rezervirate. Čebelarjem z veljavno člansko izkaznico ČZS priznamo 4 % popust ob nakupu opreme in pribora, matic in čebeljih pridelkov v vrednosti več kot 50 EUR.



Apače 303, 2324 Lovrenc na Dravskem polju

031/734 905 • info@cebelarstvo-pislak.si • www.cebelarstvo-pislak.si

## VZREJA MATIC

Nudimo vam označene matice kranjske sivke in zrele matičnike odbranih matičarjev, vzrejene pod nadzorom KIS. Matice lahko dobite od 10. maja do pozne jeseni. Prevezmete jih lahko osebno ali vam jih pošljemo po pošti.

## ČEBELARSTVO KOLAR

Peter Kolar, Doklece 3, 2323 Ptujška Gora

☎ 041 587 573

Nudimo vam tudi različne vrste medu in matični mleček.

## KUNSTELJ

Miha Kunstelj s. p., inž. Jože Kunstelj s. p.

Zavrti 41, 1234 Mengeš  
Tel.: 031/352 797, 01/723 70 27  
E-pošta: jm-kunstelj@amis.net  
www.mj-kunstelj.com

Čebelarški jopiči, kombinezoni, klobuki, kape, rokavice, pajčolani ...  
Čebelarska točila in posode za med, rezervni deli za točila, motorji (80 in 110 W), ročni pogoni ...

NOVO! Izdelki za zaščito: čebelarske obleke iz mrežaste tkanine, gumijaste rokavice (odporne proti kislini), rokavice iz debelega usnja, klobuk s kovinsko mrežo.



Vzrejamo kakovostne matice kranjske sivke pod nadzorom KIS-a. Matice lahko prevzamete osebno ali pa vam jih pošljemo po pošti.

**Pri nakupu več kot pet matic ni poštnine.**  
**Pri nakupu več kot 10 matic vam priznamo 10-% popust.**



Vaneča 70a, 9201 Puconci  
Tel.: 031 703 603, 031 727 837  
e-pošta: info@kapun.net  
www.kapun.net



## Vzreja matic DARKO GRM

Hude Ravne 1, Dole pri Litiji  
Tel.: (01) 897 21 45 – GSM: 041/900 606  
e-naslov: darko.grm1@siol.net

• Sprejemamo naročila za označene matice čiste kranjske sivke iz odbranih matičarjev pod nadzorom KIS-a.



## Vzreja matic JOŽE HERBAJ

Nedeljica 29, 9224 TURNIŠČE  
Tel.: 02/572 14 70 in GSM: 041/214 980  
Sprejemamo naročila za označene matice kranjske sivke iz odbranih matičarjev, vzrejenih pod nadzorom KIS-a.

**MATICE LAHKO PREVZAMETE OSEBNO, POŠILJAMO PA JIH TUDI PO POŠTI!**

## VZREJA ČEBELJIH MATIC



Čebelarstvo  
Vidovič

Jože Vidovič  
Apače 300  
2324 Lovrenc na Dr. polju

Na podlagi 20-letnih izkušenj vzrejamo kvalitetne matice pod nadzorom KIS. Matice pošiljamo po pošti ali jih osebno prevzamete.

**041 579 827**

[www.cebelarstvo-vidovic.si](http://www.cebelarstvo-vidovic.si)

## Vzreja matic



Ladislav Vozelj  
Dragovšek 18  
1275 Šmartno pri Litiji

☎ 031 328 956, 041 618 786  
✉ narocanje@eko-cebelarstvo-vozelj.si  
🌐 www.eko-cebelarstvo-vozelj.si

Sprejemamo naročila za označene matice čiste kranjske sivke iz odbranih matičarjev pod nadzorom KIS. Prezem po pošti ali osebno (po predhodnem naročilu).



Vzreja matic  
**BUKOVŠEK**  
– od leta 1934 –

Ponujamo vam označene matice kranjske sivke.

Matice pošiljamo večkrat na teden.

Tel.: 01/361 24 28

Gsm: 031/027 780

Golo Brdo 19  
I215 Medvode

## VZREJA ČEBELJIH MATIC Henrik Zaletelj



Vzrejamo matice čiste kranjske sivke pod nadzorom KIS-a. Matice lahko prevzamete osebno ali pa vam jih pošljemo po pošti. Sprejemamo tudi naročila za matičnike.

Fužina 59, 1303 Zagradec, TEL.: 01/788 60 86  
GSM: 041/775 333 in 031/775 333  
E-POŠTA: zaletelj.henrik@gmail.com

Zapustili so nas



**IVAN ATELŠEK**  
1938–2018

Februarja smo se mozirski čebelarji na pokopališču v Šmihelu poslovili od svojega prijatelja Ivana Atelška. Član čebelarstva družine je postal leta 1995, čebelariti pa je začel leta 1990 in imel do 22 AŽ-panjev, za katere je skrbel z ljubeznijo. Bil je prejemnik odličja A. J. III. stopnje in značke zvestobe ČZS ter priznanja za osebni jubilej in večletno čebelarjenje Čebelarstva zveze savinjsko-šaleškega območja. Pogrešali ga bomo.

ČD Janez Goličnik  
Mozirje



**MAKSIMILJAN VAUPOTIČ**  
1917–2017

Čebelarji ČD Turnišče smo se poslovili od ustanovnega člana g. Maksa Vaupotiča. Čebelariti je začel leta 1951, ko se je poročil na Videm. Prva panja je dobil v dar in ju na hrbtu, zvezana z vrvjo, nosil sedem kilometrov. Doma si je zgradil čebelnjak za 24 čebeljih družin. Bil je zelo aktiven pri ustanavljanju društva, zato je bil ob 50. obletnici, tudi imenovan za častnega

člana. Deloval je tudi širše, leta 1984 je prevzel predsedovanje ZČD Ptuj. V jeseni svojega življenja je čebelarjenje predal sinu, še vedno pa je bil deležen medenih dobrot. V društvu je pustil neizbrisen pečat in tako bo njegova zgodba o dobrem, marljivem in požrtvovalnem čebelarju živela naprej. Za vse storjeno mu lahko izrečemo samo velik hvala in počivajte v miru.

ČD Turnišče

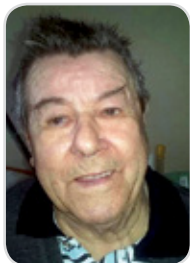

**JOŽE LETONJA**  
1933–2017

Čebelarji ČD Turnišče smo se poslovili od ustanovnega člana g. Jožeta Letonje. S čebelami se je srečal že v rani mladosti, ko je od botra dobil prve čebele. Ko se je pri rosnih 18 letih poročil, je za čebelarjenje navdušil tudi ženo. V mlajših letih je imel tudi do 70 čebeljih družin, z vstopom v zrelejša leta pa je začel število počasi zmanjševati. Po hudi bolezni se je odločil, da čebele proda, čebelarstvo opremo pa je podaril našemu društvu. V društvu je bil aktiven od samega začetka, pomagal je pri ustanovitvi društva in pri gradnji društvenega čebelnjaka. V zahvalo smo ga imenovali za častnega člana. Spominjali se ga bomo kot velikega človeka, ki je mnogim dal veliko.

ČD Turnišče



**ANTON TIRŠEK**  
1. 3. 1927–27. 1. 2018

Poslovali smo se od čebelarja in geodeta Antona Tirška. Čebelaril je od leta 1961. Bil je član ČD Mozirje in leta 1970 soustanovitelj ČD Rečica ob Savinji. V zadnjih letih se je moral zaradi slabega vida od dela čebelarja posloviti, zato je postal ča-

stni član čebelarstva družine. Za prizadevnost v društvu in v Čebelarstvu zveze savinjsko-šaleškega območja, kjer je bil večletni predsednik nadzornega odbora, so mu bila podeljena odličja A. J. III., II. in I. stopnje.

ČD Rečica ob Savinji

**Obvestilo**

Osmrtnice ne smejo biti daljše od 130 besed. Osmrtnice do 80 besed so brezplačne. Brezplačen obseg je hkrati tudi zaželen obseg osmrtnic. Uredništvo

- Registrirano vzrejališče čebeljih matic pri MKGP-ju vam nudi oprasene in neoprasene čebelje matice. Ponujamo tudi zrele matičnike znane starosti.
- Vzreja poteka po preizkušeni vzrejni metodi ter z lastno odbiro v selekcijskem čebelnjaku s sodelovanjem KIS-a (DPO) in ČZS (PRO).
- Matice lahko prevzamete osebno, pošiljamo jih po Sloveniji in v tujino.



**Čebelarstvo Cvet**  
Mitja Nakrst, Žeje 30, 1233 Dob pri Domžalah  
T: 031 291 603  
www.cebelarstvocvet.si  
info@cebelarstvocvet.si

**Dopolnilna krmna mešanica BEE POLLEN-ATE™**  
Beljakovine, minerali in druga hranila v obliki, ki jo čebele lahko prebavijo in je kar najbolj podobna naravni hrani čebel.

Akcija: 20-% popust v letu 2018.  
Za več informacij pokličite tel. št.: 051/686 277  
ali pišite na: azagar@alltech.com



Več kot 35 let izkušenj na področju prehrane in zdravja živali.

Alltech.com/slovenia

 AlltechNaturally

 @Alltech

**VZREJALIŠČE ČEBELJIH MATIC GABER**

**Pri nas lahko kupljene označene čebelje matice prevzamete osebno ali pa vam jih pošljemo po pošti.**

Novačanova ulica 3, 3202 Ljubecna,  
Tel.: 03/546 14 47, GSM: 031/705 961

Vzrejališče je odobril KIS.

# KIPGO

## ČEBELARSKA OPREMA

BATUJE 83, 5262 ČRNICE  
 ☎(05) 368 45 80, ☎(05) 368 45 81  
 GSM 051 614 683  
 www.kipgo.net; kipgob@gmail.com  
 PE LUKOVICA, BRDO 8, 1225 LUKOVICA  
 ☎(01) 729 61 30, e pošta: cebelarna.lukovica@gmail.com



OBIŠČITE NAS  
 V NAŠI SPLETNI  
 TRGOVINI  
 WWW.KIPGO.NET

- PANJI  
 - OPREMA ZA PANJE  
 - SATNICE  
 - ZAŠČITNA OPREMA  
 - OSTALI ČEBELARSKI PRIPOMOČKI  
 - OPREMA IN PRIPOMOČKI ZA ODKRIVANJE SATOV  
 - TOČILA  
 - CEDILA  
 - OPREMA ZA SEGREVANJE MEDU  
 - OPREMA ZA POLNJENJE MEDU  
 - EMBALAŽA

PANJI IN SATNIKI LR (STANDARD, 2/3, 1/2) IN DB TER DELI PANJEV

POSODE ZA MED (iz nerjavečega materiala in PVC-ja)

PVC ZABOJI ZA TRANSPORT IN SKLADIŠČENJE POLNIH IN PRAZNIH SATNIKOV

IZDELUJEMO:  
 - PRAŠILČKE: 3S, 4S, 5S, 7S  
 - PANJE AŽ: 9S, 10S, po naročilu 11S, 12S  
 - PANJE AŽ 3E: 9S, 10S, po naročilu 11S  
 - PANJE AŽ KOZINC 11 + 3

ČISTEJSI CVETNI PRAH

NOVO VENTILACIJSKI KOMBINEZONI IN JOPIČI -zračen

NALEPKE ZA MED, CVETNI PRAH, MEDENE PIJAČE IN PRELEPKE od 0,28 EUR/POLA

ZABOJNIKI ZA PREVOZ AŽ IN LR PANJEV PANJEV

Čebelarjem z veljavno študentsko priznanko priznamo 4 % popusta pri gotovinskem nakupu v vrednosti nad 50 EUR v naših prodajalnah.

OSMUKALNIKI ZA CVETNI PRAH ZA AŽ- IN LR-PANJ VEČJA KOLIČINA CV. PRAHU

PANJI Z NOTRANJIM SMUKALNIKOM CV. PRAHU

NAROČENO POŠLJEMO TUŽI PO POŠTI

BATUJE pon-pet 9:00-11:30 12:30-18:00 sob. ZAPRTO	PE LUKOVICA pon-pet 9:00-13:00 13:30-17:00 sob. 9:00-13:00 13:30-17:00 sob. 9:00-13:00
--	---



## APIS MED

## ČEBELARSTVO DEBEVEC

ČUŽA 7, 1360 VRHNICA  
 tel.: 01/755 12 82, faks: 01/755 73 52

Delovni čas:  
 ob delavnikih 9.00–12.00  
 15.00–17.00  
 ob sobotah 9.00–12.00  
 apis.med93@gmail.com  
 www.apis-med.si

10-SATNI AŽ-PANJ	NAKLADNI AŽ-PANJ	AŽ-SATNIK, ZAŽIČEN, Z VTRTO SATNICO	PREDELAVA VOSKA V SATNICE SAMO 1,25 EUR/KG	25, 50, 100-KG RSF-POSODE	PRAŠILČEK AŽ 3-, 5-, 7- IN 9-SATNI	TRIETAŽNI AŽ-PANJ	DVOJNO CEDILO ZA MED	KAKOVOSTNA RSF-TOČILA IN POSODA	STANDARDNI LR- IN DVOTRETINJSKI LR-PANJ

■ Naročeno blago pošljemo tudi po hitri paketni pošti (z izjemo lomljivih izdelkov). ■ Po izjemno nizki ceni vam iz vašega voska izdelamo satnice – 1,25 EUR/kg. ■ Za izdelavo satnic uporabljamo samo steriliziran vosek (30 min nad 125 °C), ki ga predhodno mehansko očistimo nečistoče (do 90%) s posebnim postopkom posedanja (nečistoče so večinoma težje od čebeljega voska), s čimer vam zagotavljamo čistejši in kakovostnejši vosek. ■ Odkupujemo vosek po največ 5,00 EUR/kg. ■ Prodamo čebelje družine na AŽ- in 2/3 LR-satih. ■ Priznana vzrejališče čebeljih matic Debevec. Sprejemamo prednaročila.

- Panji so izdelani natančno in kakovostno.
- Kakovostna izdelava po ugodni ceni.
- Uporabljamo vodoodporne materiale in lepila.

Trgovina in proizvodnja: Vrhnika, Opekarska 16



## ApiLifeVar

4 AKTIVNE UČINKOVINE proti varozim



Primerno za ekološko čebelarjenje



- Visoka učinkovitost (višja od 90-95%)
- Ni rezistence
- Enostavna & varna uporaba
- Podprto z več kot 15 let izkušenj
- Odbreno za ekološko čebelarstvo
- Odmerek prilagodljiv glede na stopnjo okuženosti z varozo, temperaturo in tip panja

## Api-Bioxal

Samozavest odobrenega tretiranja

- KONTROLIRAN NIVO HFM IN TEŽKIH KOVIN
- ZAGOTOVLJENA KAKOVOST za čebele, čebelje izdelke in potrošnika
- OPTIMALNA KONCENTRACIJA za maksimalno učinkovitost (> 96%) in odlično toleranco
- OBDOBJE TRETIRANJA: ZIMA (malo ali nič zaroda) POMLAD (rojenje) POLETJE (blokirano leženje jajčec)



Primerno za ekološko čebelarjenje



080 13 15

VETCONSULT PHARMA d.o.o.



ALVEIS  
 Alveis by Chemicals Ltd sp.

Zdravilo brez recepta. Pred uporabo natančno preberite navodila! O tveganih in neželenih učinkih se posvetujte z veterinarjem ali farmaceutom.

Dolžnik pripravov: MABEC 2018



# Doživite POREKLO



## SLOVENSKI MED

z zaščiteno  
geografsko označbo



## KOČEVSKI GOZDNI MED

z zaščiteno  
označbo porekla



## KRAŠKI MED

z zaščiteno  
označbo porekla

Vsebina tega promocijskega oglasa predstavlja le stališča avtorja in je v njegovi izključni odgovornosti. Evropska komisija ne prevzema nobene odgovornosti za uporabo informacij, ki jih vsebuje to gradivo.