

NAŠ ČASOPIS

Naslednja številka
bo izšla v četrtek
26. februarja,
prispevke zbiramo
do 12. februarja.

Izhaja za občine Vrhnika, Borovnica, Horjul, Dobrova - Polhov Gradec in Log - Dragomer

Leto XLII, 423. številka

26. januar 2015



Kasarna v roke občine?
Obdelajte prazno njivo
750 let Podlpe
Novo gasilsko društvo

stran od 2 do 19



Radar tudi v Borovnici
Znova udarili volkovi
Kdaj optika na Dolu in Lazah?
Oponašalec jelenjega roka

stran od 20 do 25



Odslej pomoč na domu
Leto zaključili z glasbo
Gasilci vabijo na veselico
Peterle o pomenu hrane

stran od 26 do 29



Obeležili dan samostojnosti
Predstavljamo jasličarja Marjana
Župan sprejel starostnike
Naš pujs Krukko

stran od 30 do 35



Končno podrl Darsovo hišo
Primož Strgar, nov podžupan
Župan končal na 28. mestu
Zlata poroka na Logu

stran od 36 do 40

Vrtgolav znesek naj bi bil le ocena

Podjetje Appia je, kot smo poročali v prejšnji številki, za občino Log-Dragomer izdelalo dokumentacijo za ureditev dveh prehodov za pešce na Logu. Kot so nam pojasnili izdelovalci dokumentacije, je vrtgolava cena 174 tisočakov le projektantska ocen. Več na strani 36

Volkovi raztrgali osla

Po dveh napadih na ovčje črede v Zabočevu in na Pakem konec oktobra oziroma v začetku novembra se je decembra volčji trop z Menišije vrnil na Barje ter v bližini Bistre raztrgal dva osla. Več na borovniških straneh.

Po novem tudi pomoč na domu

Na horjulskih straneh pišemo, da bo občina poslej nudila tudi pomoč na domu. Na javnem razpisu je bil izbran Zavod za socialno oskrbo Pristan.



V začetku januarja je Snaga razveselila občane z občin Horjul in Dobrova-Polhov Gradec, da jim ne bo zaračunala zadnje položnice za pobiranje smeti. Razlog naj bi bilo dobro ločevanje odpadkov. Ker je Vrhnika, ne samo en, ampak kar dva pred Snago na tem področju, nas je zanimalo, če lahko tudi občani Vrhnike, Borovnice in Log-Dragomer računajo na takšno zapoznelo Božičkovo darilo. Očitno zgledi vlečejo, kajti na komunalni so prikimali za kar dve področji: smeti in praznjenje greznic. Več si preberite na skupnih straneh v Zeleni rubriki. Foto: arhiv KP

Vabilo

V počastitev slovenskega kulturnega praznika Vas 6. 2. 2015 ob 18. uri vabimo v OŠ Horjul na odprtje slikarske razstave **Krištofa Zupeta**.

V kulturnem programu bo sodeloval ansambel Ilonke Pucihar.

Slavnostni govornik bo prim. dr. Matjaž Lunaček.

Program bo povezoval Matko Zdešar.

Razstava bo odprta še 7. in 8. 2. 2015 od 10. do 18. ure.

Vljudno vabljeni!

Spremljajte nas na
facebooku
in portalih
www.mojaobcina.si



KOSILA, MALICE, PIZZE,
CATERING
051 66 22 11



Novi župan Občine Borovnica je odločen: radarji v Borovnici bodo, saj ne želi prevzemati odgovornosti za smrtne žrtve na občinskih cestah. Borovnica je bila namreč do sedaj edina, ki znotraj Medobčinskega inšpektorata in redarstva ni želela imeti občinskega radarja.

Foto: Saša Despot, zurnal24.si

Ostala je le še kava

Velikokrat nas sprašujejo, če lahko pridejo pogledati uredništvo Našega časopisa, ker si marsikdo predstavlja, da gre za nekakšno tehnično »čudo«. Morebiti je bilo včasih res tako, da je bilo uredništvo več slojen tehnični proces, ki je vključeval od novinarjev, fotografov, lektorov, do oblikovalcev in tiskarjev. Slišal se je zvok tipkalnega stroja, v zraku se je vil dim cigaret, iz temnica je sem ter tja zabrela rdeča luč, oblikovalci pa so pridno lepili tekste na pole. A ko si je v devetdesetih letih prejšnjega stoletja vrtil računalnik pot v pisarne in kasneje še domove, se je vse to spremenilo. Zvok tipkalnih strojev je zamenjalo nedoločljivo šumenje računalniških tipkovnic, rdečih luči ni več v temnici, ker so se pojavili digitalni fotoaparati, škripanje faksov in teleprinterjev je zamenjala neslišna elektronska pošta, prav tako so oblikovalci zamenjali škarje za računalniški zaslon. Uredništvo je tako v pičlih nekaj letih doživelo tako veliko spremembo kot jo verjetno ni še nikoli prej. Rdeča nit vseh je postal računalnik in internet, brez katerih časopis ne more ugledati luč sveta, vsak pa ima v rokah še dodatno specifično orodje, ki pritiče njegovi specializaciji. Tako lahko vsak od njih dela doma, uredništvo pa se je na koncu skoncentriralo na eno samo pisarno, kjer deluje urednik-novinar. Obisk uredništva tako nekatere razočara, kajti pričakujejo romantično, kot ji pravim, ki so jo kdaj videli v starih filmih. Ne, samo pisarna, računalnik, nekaj tiskanih izvodov časopisa in fikus. To je uredništvo. Seveda govorim v tehničnem in prostorskem smislu. Zato včasih marsikomu že kar vnaprej povem, da seveda lahko pride naokoli, ampak moja pisarna se od ostalih pisarn nič ne loči, kvečjemu kakšen časopis je več. Edina stvar, ki pa je vendarle ostala iz starih časov pa je kava. A tudi ta ni mogla mimo sodobne tehnologije in vpliva nanjo: omamni vonj po turški kavi je zamenjal vonj po instantni različici...

Gašper Tominc, novinar in urednik

www.visitvrhnika.si

sledite nam:



Vljudno vabljeni na prireditev ob

SLOVENSKEM KULTURNEM PRAZNIKU

v četrtek, 5. februarja 2015,
v dvorani OŠ dr. Ivana Korošca Borovnica.

Prešeren koncert se prične ob 18. uri.

Vabi OŠ Borovnica v sodelovanju s krajevnimi kulturnimi društvi.

Okulistični pregled za
očala in kontaktne leče
05.02.2015
pregled opravlja
specialist oftalmolog
DOLCE & GABBANA

Optik in očesna ordinacija Jelovčan
STARA CESTA 5, VRHNIKA
01/755 61 05
www.optik-jelovcan.com

Pošljite predloge za občinska priznanja

Občina Vrhnika poziva občane in vse organizacije, naj podajo morebitne predloge za občinska priznanja, ki bodo podeljena ob občinskem prazniku v začetku maja. Predloge sprejemajo do 2. marca, kaj vse naj vsebuje predlog in za kakšno priznanje lahko predlagate, pa najdete na koncu vrhniških strani – pod uradnimi objavami. (gt)

Spletna stran VisitVrhnika zelo dobro obiskana

Sredi decembra je Zavod Ivana Cankarja Vrhnika vzpostavil nov spletni portal www.visitvrhnika, ki naj bi bil vstopna točka vrhniškega turizma. Rezultati obiska so navdušujoči, pravijo v zavodu.

V mesecu delovanja je nova spletna zbrala preko 15 tisoč ogledov strani. Poleg vstopne strani sta najbolj priljubljena cilja [koledar dogodkov](#) in stran, kjer si lahko ogledajo in preberejo o tem, [kaj početi](#) na Vrhniki,« je povedala Marija Zakrajšek iz zavoda, ki bdi nad projektom. Največ obiskovalcev je stran našlo preko (predvsem) googla, skoraj 20 odstotkov je na stran prišlo preko socialnih omrežij (facebooka in twitterja), nekaj odstotkov manj pa preko drugih spletnih strani (predvsem vrhniške občinske strani) ali neposredno z vpisom spletnega naslova.

Stran je dobila precej pohval, nekaj pa tudi konstruktivnih kritik, ki jih bodo poskusili upoštevati pri nadgradnjah. Več jih je povprašalo zakaj je potrebno ime v angleškem zapisu. Kot pravi Zakrajškova, imajo podobno poimenovanje številna slovenska mesta, kajti na ta način se izboljšuje možnost zadetkov oziroma prikazov v iskalniku. »Drugče povedano: na spletu smo bolj vidni za tujce s takšnim poimenovanjem.« Sicer pa ravno za slednje trenutno že poteka prevajanje strani v angleščino.

»Zahvaljujemo vsem za klike in vabimo, da še naprej spremljate objave – tako na spletnem strani kot tudi na [facebook strani](#) in [twitter profilu](#). Trudili se bodo, da bodo objave vizualno in informacijsko dodelane ter uporabne tako za tiste, ki se na stran vračajo večkrat, kot tudi za tiste, ki Vrhniko raziskujejo prvič,« je še dodala sogovornica.

Gašper Tominc

Strategija razvoja turizma na Vrhniki

Vrhnika bo naredila še en odločen korak v smeri razvoja turizma. V novo leto vstopamo tudi z novo Strategijo razvoja turizma v občini Vrhnika. Dokument je nastal dve leti, preстал je že usklajevanja s pomembnimi deležniki turizma na Vrhniki in okolici ter s krajevnimi skupnostmi. Tokrat bo dokument predstavljen javnosti, ki lahko nanj poda pripombe vse do srede, 11. februarja 2015 na elektronski naslov: turizem@zavod-cankar.si. **Javna predstavitev dokumenta bo v ponedeljek, 2. 2. 2015 ob 17. uri v Grabeljskovi dvorani Cankarjeve knjižnice.**

Vojašnica na Stari Vrhniki v občinske roke?

Vrhnika, 15. januar – Vojašnica na Stari Vrhniki je razmeroma velik zemljiški kompleks, z več objekti, katere usoda ni ravno gotova. Država kot njena lastnica sicer ima »neke« vizije, ki pa so zavoljo nezavidljive gospodarske situacije vprašljive oziroma časovno verjetno zelo oddaljene. Vrhniki občinski odbor Desus je zato preko »svojega« oziroma vrhniškega poslanca Primoža Hainza predlagal obrambnemu ministru Janku Vebru, da bi vojašnični kompleks prešel v roke občine.

Kot je dejal Hainz v državnem zboru, je območje vojašnice že nekaj let prazno, objekti propadajo, razraščajo se grmovje. Namesto, da država pusti propadati objekte, bi bilo smiselno, da jih nameni občini. Ta bi njene objekte izkoristila za razširitev šolskih dejavnosti OŠ Antona Martina Slomška, za podjetniški inkubator in mladinski center, vanje bi umestila del programov zdravstvenega doma, uredila bi park in turistični kamp, pokrila športno asfaltno ploščad z balonom in del kompleksa izkoristila za umestitev nove obvoznice. Kot pravijo na občini, bi vse navedene nepremičnine občina prevzela in jih obnovila v skladu s potrebami, a izključno samo v primeru, da bi bila uporaba dovoljena trajna oziroma za daljše časovno obdobje. »Le tako so namreč smiselna večja vlaganja, ki bi bila potrebna za namen možnosti uporabe in spremembe dejavnosti,« je zapisal župan Stojan Jakin.

Obrambni minister Janko Veber pravi, da je vojašnica v enem delu sicer res opredeljena kot neoperspektivna, a hkrati ima v drugem delu tudi država z njo določene namene. »Ministrstvo za promet je denimo že uredilo enega od teh objektov za svoje potrebe. Ministrstvo za javno upravo želi urediti del tega kompleksa za potrebe upravne enote na Vrhniki, ministrstvo za obrambo pa je ravno tako del tega kompleksa opredelilo kot perspektivno, ker želimo v enem od teh delov urediti arhiv, ker imamo premalo prostora v obstoječih prostorih.« Sicer pa kot pravi z občino dobro sodelujejo, saj je del objektov že namenjenih aktivnostim, za katere je občina izrazila interes. Po njegovem bo po-

trebno voditi nadaljevanje postopka, ki naj bi sledil interesu občine, preko Ministrstva za gospodarski razvoj in tehnologijo. Zato je Hainz podal pobudo, da se vlada čimprej odloči kaj bi rada s kompleksom in pove tudi občini, kje bi bil lahko njen delež in skladno s tem oblikuje natančnejšo strategijo razvoja tega območja.

Gašper Tominc

Tomaž Glažar, direktor Zdravstvenega doma Vrhnika



Drobljenje zdravstvenih programov na več lokacij ponavadi podraži zdravstveno dejavnost in povzroča probleme pri organiziranju dela in nadzoru poslovanja. Odvisno sicer od dejavnosti, vendar ponavadi

to predstavlja tudi dodatne probleme za paciente, ko morajo najprej eno storitev opraviti na enem koncu, drugo pa potem na drugem. Zato bi za ZD Vrhnika bilo najprimernejše, da se v celoti preseli na novo lokacijo, če to omogočajo prostorske kapacitete. Tudi sicer bo potrebno priti do dodatnih prostorskih zmoglosti za ZD Vrhnika, če ne drugje, na obstoječi lokaciji. V nasprotnem primeru ne bo možno zagotoviti normalnega razvoja dejavnosti, predvsem preventivnih in novih programov, ki so nujno

potrebni zaradi večanja števila prebivalstva, staranja in porasta kroničnih bolezni. Za ZD Vrhnika bi bila zelo primerna rešitev, da se v celoti izgradijo potrebne kapacitete na novi lokaciji, potem pa se vse dejavnosti preselijo na novo lokacijo. S tem bi se omogočala ves čas gradnje primerna dostopnost do zdravstvenih storitev. V primeru dograditev in predelav obstoječih objektov, to nebi bilo možno zagotavljati. Glede na trenutne razvojne usmeritve ZD Vrhnika, bi bilo zelo primerno, če bi na območju vojašnice nastale tudi nove rekreativne površine. Vsekakor pa je potrebno pred tako odločitvijo izvesti širšo analizo prednosti in slabosti ter pomanjkljivosti in priložnosti selitve ZD Vrhnika na lokacijo vojašnice na Stari Vrhniki. Pri tem je zelo pomembna tudi finančna analiza, povezana z pridobljenimi koristmi za ljudi, saj se v novi kohezijski politiki zelo zaostrejo pogoji za nepovratna sredstva in se precejšnje breme prenaša na ustanovitelje.

Gvido Mravljak, predsednik Športne zveze Vrhnika

Veliko oviro za doseganje najvišjih uvrstitev v tekmovanjih, za povečanje števila vadečih ali za povečanje množičnosti na področju rekreativnega športa, predstavlja za večino vrhniških športnih društev velika podhranjenost športne infrastrukture. Večino infrastrukture predstavljajo zastareli, dotrajani ali neprimerne športni objekti z neprimernimi garderobami in brez poslovnih prostorov. Za vrhniške športnike in za razvoj vrhniškega športa bi bila zato izjemno velika pridobitev lastniški prenos

kompleksa in objektov vojašnice na Stari Vrhniki na občino Vrhnika, saj bi iz dosedanjih dobrih izkušenj z županom in podžupanom vrhniška občina skupaj s SZV in zainteresiranimi športnimi društvi lahko izpeljala nujno potrebne investicije v prepotrebno športno infrastrukturo. Postavitev balona bi vsaj deloma razbremenila v zimskem obdobju prezasedene športne dvorane. SZV se pridružuje tej pobudi in bo pri projektu sodelovala po svojih močeh.

Dr. Boštjan Žekš, akademik, častni občan Občine Vrhnika in svetovalec predsednika države

Zelo me veseli, da se je pojavila pobuda, da bi Vrhnika dobila v svojo last kompleks bivših vojašnic JLA. Mislim, da je zadnji čas za to. Vrhnika, mesto ki je itak omejeno v svojem razvoju zaradi Barja, Krasa, avtoceste, Nature 2000 in še zaradi česa, ima v svojem jedru površino, ki bi lahko bila ključna za njen razvoj. Prepričan sem, da bo Občina Vrhnika to področje bolje upravljala in izrabljala kot država oziroma ministrstvo.

Na lokalnem nivoju se ve, kaj bi bilo potrebno narediti in kaj se da narediti, obstaja pa tudi možnost sprejetja odgovorne odločitve. Vse to je na državnem nivoju mnogo težje zaradi odmaknenosti od »malih« lokalnih problemov. Ta akcija mora uspeti, saj bi tako lahko ta sedaj slabo izkoriščena področja izrabili za gospodarske aktivnosti, za šolstvo in kulturo, za šport, itd.



Vrhnika na sodu smodnika

Vrhnika je že dva tisoč let zaradi geostrateškega položaja na vojaških zemljevidih. Cankarjevo mesto je kot ozko grlo skozi katerega je možen dostop iz Primorske do prestolnice, zato so se ga vedno oklepale vojske. Pri tem JLA ni nobena izjema, še več: na tem območju je vzpostavila celo dve vojašnici, od katerih je bila ena največjih v Sloveniji.

To je bila vojašnica Ivana Cankarja na Stari Vrhniki, v kateri je bila nastanjena 1. oklepna brigada, kakršnih naj bi bilo v vsej Jugoslaviji samo šest. Domačini vedo povedati, da je bila prisotnost vojske čutiti v vseh plasteh življenja na Vrhniki, bila je tudi velik omejevalec razvoja prostora. Jeseni 1991 je Vrhniko zapustil še zadnji pripadnik JLA, ki je za seboj pustila na Stari Vrhniki ogromen vojaški kompleks.

Del pod Hruševico so v devetdesetih zasedli obrtniki, tisti del pod Sveto Trojico pa je ostal zaseden s Slovensko vojsko do septembra 2011. Jugoslovanska ljudska armada naj bi bila prisotna na Vrhniki od konca druge svetovne vojne, natančneje od leta 1946. Vojašnica je zaradi zaostrenih političnih razmer med jugoslovanskimi oblastmi in angloameriško upravo v coni A – Trst bila zelo pomembna točka na črti delovanja proti Italiji, in sicer Vrhnika, Vipava, Pivka, kot smer delovanja jugoslovanskih oklepnih

enot. Vojska je preplavila malo mestece v vseh porah življenja, celo vodja turističnega kampa je bil upokojeni vojaški oficir, ki je tako v luči nenehnega iskanja »stranih neprijateljev« imel vpogled v prihode tujih turistov. Vojašni-



Današnja vojašnica kaže bolj klavrn pogled

ca si je leta 1966 ob dnevu tankista poimenovala po Ivanu Cankarju in ravno ta vojašnica se je s svojimi možmi leta 1991 odpravila na vojaški pohod proti prestolnici. Da s takšnim dejanjem ni vredna poimenovanja po največjem slovenskem pisatelju, ji je lokalna oblast dala vedeti že prvega dne osamosvojitvene vojne, ko ji je med številnimi drugimi krepki prepovedala uporabo Cankarjevega imena. Veselje ob odhodu zadnjega vojaka je bilo izjemno, celo tako močno da je vojašnica, ki so jo po novem zasedli pripadniki tedaj še Teritorialne obrambe, poimenovala 26. oktober, torej po datumu slovesa JLA. Ko je čez deset let vo-



Pogled iz zraka na vojaški kompleks, ko ga je zasedala še JLA.

jašnico zapustil še zadnji pripadnik Slovenske vojske, je začelo rasti upanje, da Vrhnika končno dobi tisto, kar ji pripada. Sploh po tistem, ko je v kraju pustil grenak priokus propada IUV, največje usnjarne v tem delu Evrope. Država jo je kot največja lastnica pustila v nemaru in na cesti se je pred božičnimi prazniki leta 2008 znašlo več sto delavcev. Številni domačini menijo, da bi si Vrhnika zaradi takšnega izkoriščanja njenega prostora in življenja zaslužila, da se ji vrne to, kar ji pripada oziroma da končno postane gospodar na svoji zemlji. Kot pravijo, naj se vrne Cankarju kar je Cankarjevega.

Gašper Tominc

V vojašnici je arhiv Ministrstva za infrastrukturo in prostor RS

Ministrstvo za obrambo je z Ministrstvom za infrastrukturo in prostor v aprilu 2014 sklenilo Sporazum o uporabi stvarnega premoženja za enega od objektov v bivši vojašnici 26. oktober na Vrhniki. Objekt se uporablja za potrebe arhiva, ki ga je takrat imel bivši MOP na več lokacijah, še posebej pa je bil akuten problem na Strani inšpekcije, kjer je bil postavljen s strani inšpekcije rok za izpraznitev prostorov.

Bober je dosegel tudi Bistro

Pred časom sem pisal, da sta reka Ljubljanica in potok Borovniščica dobila sodobni vodomerni postaji, prva v vrhniški občini in druga v borovniški.



Podatki o reki Bistri po novem tudi na spletu

Pred koncem minulega leta pa je temeljito prenova doživela še postaja ob reki Bistri, ki si jo delita obe omenjeni lokalni skupnosti. Verjetno ste do tod že uganili, da ne bom pisal o ljubkih vodnih živalcah, ki so se že davno tega odselile z Ljubljanskega barja, temveč o istoimenskem evropskem kohezijskem projektu – BOBER, kar je kratica za »Boljše Opazovanje za Boljše Ekološke Rešitve«, pri Agenciji Republike Slovenije za okolje pa ga vodijo kot projekt Nadgradnja sistema za spremljanje in analiziranje stanja vodnega okolja v Sloveniji, ki je del Operativnega programa razvoja okoljske in prometne infrastrukture (OP ROPI) za obdobje 2007–2013, razvojne prioritete Varstvo okolja – področje voda, prednostne usmeritve Zmanjševanje škodljivega delovanja voda. Vodomerna postaja na reki Bistri je v območju Pristave šele od leta 1970, pred tem, od leta 1954, je bila nekaj deset metrov gorvodno in so na voljo zgolj meritve višine vodostaja. Za obdobje od 1970 do 2012 podatki izkazujejo, da je imela sicer krotka rečica, ki priteče na Barje naravnost iz Cerkniskega polja, povprečni pretok 7,3 m³/s. Občasno pa je vendarle pokazala tudi zobe, najbolj tistega »črnega« septembra 2010, ko je pretok znašal kar 20,6 m³/s. Prenovljena postaja, za katero je EU odštela kar 85 % vrednosti nadgradnje, bo po novem opravljala meritve vodostaja z instrumentom tlačne sonde in temperaturo vode, prikaz podatkov pa boste lahko spremljali neposredno na spletnih straneh ARSO, je še pojasnil Janez Polajnar.

Damjan Debevec, foto: DD

Vandali uničili drsališče

V dneh pred novim letom so v NK Vrhnika pred svojimi klubskimi prostori pri bazenu zgradili 200 m² veliko drsališče. A dolgo ni služilo svojemu namenu, saj so ga objestneži že čez dan ali dva uničili.

V klubu so pojasnili, da jih je vandalizem naravnost osupnil. Vandali so na ledišče zmetali betonske podloge za senčnike in z njimi



na več mestih predrli ledeno ploskev ter polivinil pod njo. Večdnevni trud in stroški so bili uničeni v hipu, saj je bila ploskev po tem še komaj uporabna. Da bi drsališče upravičilo svoj namen, kaže obisk otrok, ki se kljub poškodbam ledu vendarle drsajo po ledeni ploskvi. A vandalom ni šla v nos samo ledena ploskev. Nekaj dni prej so ponoči skozi zračnik vrgli v klubske prostore raketo, ki je dobesedno stopila blagajno in ožgala bližnjo okolico. Ker očitno to še ni bilo dovolj, so se z orodjem za razbijanje stekla sprehodili okoli prostorov in razbili večino tamkajšnjih oken.

V klubu so popolnoma razočarani nad takšnim odnosom posameznikov, saj ne gre samo za finančno stran škode, marveč tudi moralno, ki se kaže v upadanju motivacije. Rešitev vidijo v tem, da bi bil celoten športni park od desete ure naprej pod ključem, podobno kot so tovrstni parki v drugih večjih mestih.

Gašper Tominc, foto: gt

FOTOSTUDIO TIM

VRHNIKA

PTC MERCATOR NA VRHNIKI, ROBOVA C. 6, 031 474 005, 01 750 4568

WWW.FOTO-TIM.COM, FOTO_TIM@SIOL.NET

pon.- pet. 8.30 - 18.30, sob. 8.00 - 13.00

FOTOGRAFIJA →



OKVIRJANJE →



PRITLIČJE
LASTNA DELAVNICA
v 2. nadstropju

Novoletni sprejemi pri županu

Vrhnika, 22. in 23. december – V dneh pred prazniki so se na povabilo župana Stojana Jakina mudili na Tržaški 1 tudi predstavniki lokalnih javnih zavodov, Slovenske vojske in dekanije. Gre za ustaljena novoletna srečanja, ko si gostje in gostitelj izmenjajo voščila, hkrati pa je to tudi trenutek za sproščen pregled opravljenega ter načrtovanega dela.



Župan je gostom skupaj z direktorico občinske Zuprave Vesno Kranjc na kratko predstavil aktivnosti občine v poslavljajočem se letu, pri čemer je še posebej omenil prenovu Kulturnega centra Vrhnika. S predstavniki javnih zavodov se je na sprejemu srečal tudi podžupan Janko Skodlar in vodja Oddelka za družbene dejavnosti Matej Černetič. Obe strani sta ugotavljali, da je bilo leto naporno, a da je hkrati tudi opaziti napredek, saj je bilo veliko stavb zavodov v zadnjem času obnovljenih, nekaj pa jih še obnavljajo oziroma načrtujejo obnovo. Z njimi in s predstavniki vojske z brigadirjem Milanom Obrezo na čelu so ugotovili, da je sodelovanje v okviru danih možnosti odlično. Povabili so se odzvali tudi predstavniki župnijske vrhniške dekanije, tokrat v rekordnem številu, ki so predstavili življenje in dogajanje v svojih farah.



Srečanja so se končala s stiski rok, voščili ob prihajajočem letu in upanju k nadaljnjemu dobremu medsebojnemu sodelovanju.

GT, foto: gt

Meritve emisije snovi v zrak na Kompostarni Rosa

Upravljalavec Kompostarne Rosa je v aprilu 2014 pridobil Okoljevarstveno dovoljenje glede emisije snovi v zrak za obratovanje kompostarne. V dovoljenju so predpisane mejne vrednosti emisije snovi v zrak na izpustu – napravi za čiščenje odpadnih plinov (biofilter), in sicer:

celotni prah	mejna koncentracija 10 mg/m ³
organske snovi razen metana	mejna koncentracija 50 mg/m ³
amonijak NH ₃	mejna koncentracija 10mg/m ³

Upravljalavec je v skladu z določbo Okoljevarstvenega dovoljenja o izvajanju obratovalnega spremljanja emisije snovi v zrak naročil meritve emisij na izpustu naprave. Meritve so bile opravljene 5. 11. 2014.

Izvajalec meritev Ekoinženiring, d. o. o., je pripravil poročilo z rezultati meritev, ki si ga lahko preberete na spletni strani www.vrhnika.si pod zavihkom Emisije neprijetnega vonja na Vrhniki. Iz poročila je razvidno, da je biofilter oziroma celotna ureditev za čiščenje odpadnih plinov na Kompostarni Rosa v dobri kondiciji ter da pravilno in redno potekajo vsi ukrepi, predpisani v OVD, saj so koncentracije merjenih snovi daleč pod mejnimi vrednostmi.

Matjaž Rus, direktor ROKS RECIKLIRANJE, d. o. o.

Vrhniški spominki

TIC Vrhnika, Tržaška cesta 9, Vrhnika
Tel: 01 755 10 54 Mob: 051 661 063
E-pošta: tic@zavod-cankar.si
Ponedeljek-petek: od 8. do 18. ure.
Sobota: od 8. do 14. ure.



Priprave na 750-letnico prve omembe Podlipe

Podlipa je stara vaška skupnost, ki je bila prvič omenjena leta 1265 v protokolu kartuzije Bistra, pod katero je sodila večina podlipskih posestnikov v preteklosti. Ker letos beležimo 750-letnico prve omembe vasi Podlipa, so se priprave na razstavo spominskega obeležja začele že lani in se nadaljujejo tudi letos.

Pri tem sodelujejo: Muzejsko društvo Vrhnika, predsednica in zgodovinarica Marija Oblak Čarni, zunanja sodelavka MDV, zgodovinarica in etnologinja Polona Zalokar, Kulturno društvo Podlipa - Smrečje, Marija Malovrh in Janez Žitko ter posamezni domačini. Doslej je bilo zbranih že veliko podatkov, ki pričajo o preteklosti našega kraja. Precej gradiva se nanaša na obdobje 19. in 20. stoletja, najstarejša listina pa datira v leto 1265, ki jo hranijo v Arhivu Republike Slovenije v Ljubljani. Ker zbiranje podatkov še vedno poteka, vljudno prosimo vse krajanje, ki v svojih arhivih morda hranijo kakršne koli dokumente, ki se nanašajo na minulo zgodovino, naj nam jih po svoji volji posredujejo in tako omogočijo boljši pregled skozi čas naše preteklosti. Podatke lahko oddajo Mariji Malovrh ali Janezu Žitku, KUD Podlipa - Smrečje. Razstava, ki bo obsegala zbrano gradivo, izbor besedil in slikovni material bo na ogled predvidoma v poletnih mesecih. V okviru obeležja 750-letnice Podlipe bomo v Našem časopisu mesečno predstavili posamezne predmete kulturne in tehnične dediščine, ki jo še hranijo domačini Podlipske doline.

Tokrat vam predstavljamo:

Dizelski motor Aran

Ljudje so že dolgo nazaj razvijali razne priprave in stroje za pomoč pri vsakdanjem delu. Za pogon strojev je bila potrebna mehanska sila, ki so jo takrat nudili le voda, veter, delovna živina, nafta in elektrika. Električna je bila med zadnjimi energenti, ki pa zaradi zahtevne napeljave ni bila dostopna vsepovsod. Kot zelo uporaben energent



za vse vrste motorjev se je kmalu uveljavila nafta. V naših krajih so jo uporabljali za pogon dizelskih agregatov, ki so služili za vrtenje raznih strojev, kot so mlatilnice, krožne žage (cirkularji), vodne črpalke, drobilniki

kamenja, cestni valjarji, pa tudi za motorje čolnov. Agregat je imel motor z batom, črpalke za nafto, filter, vžigalno svečko na žarečo cunjo, regulator obremenitve, hladilnik, ventil, izpušno cev, dva vztrajnika in jermenico za ploščat ali klinast jermen. Prav tak motor je še vedno ohranjen v Podlipski dolini. Lastnik ga skrbno vzdržuje, tako da ga lahko v vsakem trenutku tudi uporabi. Izdelan je bil v tovarni Jadran (Torpedo) na Reki po letu 1950 pod znamko Aran (po začetnici imena in priimka takratnega jugoslovenskega politika Aleksandra Rankovića).

Tudi iz mladosti se še spominjam, da sem na ljubljanskih cestah večkrat videl prirejen voz na gumijastih kolesih, z volanom in dizelskim agregatom, na zadnjem delu pa je bila krožna žaga za drva. Na njem sta se peljala dva starejša možakarja v delovnih oblekah, pokrita s klobukoma, namenjena žagat drva. Hitrost omenjenega vozila je bila nekje 10 km na uro. Za njim sta se vila oblachek vodne pare, ki je prihajala iz hladilnika, in dim, ki se je kadil iz motorja. Tak dizelski agregat je v preteklosti vrtel tudi drobilnik kamenja v kamnolomu našega kraja, ob cesti v Potok, s pomočjo katerega sta cestarja pripravljala gromoz za vzdrževanje cest.

Sonja in Jože Malovrh, foto: Sonja Malovrh

Obdelaj mojo njivo in si sam pridelaj svojo hrano

Samooskrba ni le modna muha, temveč tema, ki je potihoma postavljena v ozadje vseh ljudi. Seveda ne gre pričakovati, da bi na Vrhniki rešili težave samooskrbe na nivoju vse Slovenije ali celo širše, lahko pa postavimo zgled občine, ki se loteva rešitve tega problema, lahko rečemo, na povsem preprost in mogoč način.

Saj ni treba gledati na Vrhniko s ptičje perspektive, dovolj je le pogled s Planine ali katerega drugega hriba na obrobju Ljubljanskega barja, da bi videli, koliko kmetijskih zemljišč in površin je neobdelanih. Neobdelanost je posledica tudi menjave generacije, ker mladi ne gredo po poti svojih staršev, ki jim je bilo pred petdesetimi leti in več kmetovanje edina »popoldanska obrt«, nemalokrat pa tudi poklic, ki je preživel celotne družine. Klasičen primer je Stara Vrhnika, kjer so v zbiralnico vsak dan oddajali mleko z več kot šestdesetih kmetij, zdaj pa jih oddaja manj kot deset. Mnogo njiv, ki so pred desetletji služile za pridelavo krme za živino ter pridelavo sadja, zelenjave, vrtnin in zelišč, je sedaj neobdelanih. V preteklosti so si ljudje za svoj vrt izbrali njive, ki so bile najbližje domu in na katerih se še vedno pridelava zelenjava za lastne potrebe, preostale, malo bolj oddaljene pa samevajo. V Sloveniji sicer ni podatka, koliko njiv in vrtov obdelujemo Slovenci in Slo-

mletjem žit, ki jih kupujeta na okoliških kmetijah, na lastnem mlinu pridobivata sama, ob tem pa Viktor občasno vodi tudi tečaje peke domačega kruha. Tudi to je zgleden primer prepleta želje in pripravljenosti pridelave lastne zelenjave, vrtnin in drugih dobrin. Temeljni namen ideje oziroma projekta je pritegniti ljudi, ki so pripravljene obdelovati sedaj neobdelane kmetijske površine in si pridelati lastno zelenjavo in vrtnine. Najem njive je brezplačen, najemnik kot obdelovalec pa lahko po dogovoru sodeluje le pri plačilu sorazmernega deleža davka za kmetijsko zemljišče in plačilu morebitne dodatne obdavčitve lastnika zaradi oddajanja njiv (ki pa jih praviloma ne bi smelo biti). Dodatne storitve, ki jih najemniku nudi ponudnik, t na primer oranje, brananje, gnojenje, in drugo, pa so lahko tudi plačljive (lahko tudi v deležu pridelane zelenjave in vrtnin). Vsi dogovori so izključno v pristojnosti ponudnika in najemnika, ki jih tudi ustrezno zapišeta v najemni pogodbi

Na spletni strani Liste za razvoj vrhniškega podeželja bomo odprli dodatno rubriko ali portal oziroma dodali povezavo na posebni (nov) spletni program, ki bo omogočal, da se »srečajo« na eni strani lastniki neobdelanih kmetijskih zemljišč, ki so pripravljene oddati svoje njive pod navedenimi pogoji v najem, na drugi pa občani, ki bi si želeli pridelati zelenjavo in vrtnine za lastne potrebe. Lista bo pripravila tudi ustrezno informacijsko podporo, vodila sezname ponudnikov in povpraševalcev, pri ponudbi pa bo dodala še povezavo na Geodetsko upravo RS tako, da bodo povpraševalci hitreje našli »svojo njivo«. Člani Liste za razvoj vrhniškega podeželja smo idejo podprli in jo tudi zapisali v svojem predvolilnem programu. Dogovorili smo se tudi, da bomo do oblikovanja portala ali spletnega programa začeli zbirati potencialne ponudnike in povpraševalce kar v papirni obliki, s pomočjo priloženega obrazca Obdelaj mojo njivo ali prek rubrike Sodeluj z nami na spletni strani Liste za razvoj vrhniškega podeželja (v polje Sporočilo je treba vpisati enake podatke, kot so zahtevani na obrazcu). Vsi osebni podatki, zbrani bodisi z obrazcem bodisi preko spleta, bodo hranjeni v skladu z Zakonom o varstvu osebnih podatkov. V povezavi s tem pozivamo vse lastnike zemljišč, primernih za njivo ali vrt, ki jih ne potrebujejo in so jih pod predlaganimi pogoji pripravljene oddati zainteresiranim občankam in občanom v brezplačen najem, in tudi vse tiste občanke in občane, ki še nimajo svojega vrta ali njive, si pa želijo pridelati lastno zelenjavo, vrtnine in zelišča, naj se odzovejo na pobudo in se tako tudi z osebnim vključevanjem približajo temeljni ideji samopreskrbe, hkrati pa bo lahko tudi pogled s Planine ali katerega drugega hriba na obrobju Ljubljanskega barja na obdelane kmetijske površine povsem drugačen.

Lista za razvoj vrhniškega podeželja
lista.rvp@gmail.com



venke, lahko pa se ozremo, na primer, v Nemčijo, ki ima okroglo milijon vrtničkov, na katerih vrtničkarji obdelujejo skupaj 46.000 ha površin, mesto z največ vrtnički pa je Berlin, ki ima kar 925 vrtničkarskih površin s 73.000 vrtnički. Sicer pa imamo (statistično gledano) na prebivalca Zemlje 2.000 m² njivskih pridelovalnih površin in sorazmeren delež takih površin imamo tudi v Občini Vrhnika, kar velja nedvomno izkoristiti.

Ideje, ki jo bomo opisali kasneje, se je to poletje domislil naš ustanovni član Marjan Mesec -Luk s Stare Vrhnike, ki je svojemu tustu pomagal na »njegovem vrtu«, ki mu ga je oddal (ali posodil, dal v obdelavo ali ...) njegov oče. Na isti veliki njivi je še en najemnik iz Verda, kar je lep primer sodelovanja meščanov, ki želijo in so pripravljene pridelati lastno hrano, in vaščanov, ki želijo pri tem pomagati. Korak dlje je šel naš drugi član in občinski svetnik, Viktor Sladič, ki s svojo ženo in družino doma na svojem vrtu in na njivi pri Bistri, ki sta jo brezplačno najela od njegovega svaka, ki je ni potreboval, po biološko dinamični metodi pridelata dovolj zelenjave, vrtnin, zelišč in dišavnic, da so ne le v celoti preskrbljeni s temi živili, ampak jih lahko celo oddajata in zamenjujeta viške. Letos so doma izdelali tudi ličen kurnik, v katerem sedem kokoši pridno nosi domača jajca, že deset let pa pečeta domač kruh iz moke, ki jo z

in notarsko overita. Najemniki se tudi zavežejo, da bodo hrano pridelovali le za lastne potrebe, nadvse priporočena pa je ekološka ali celo biološko dinamična metoda kot najstarejša ekološka metoda pridelave zelenjave, vrtnin in zelišč.



Kot vsa leta so tudi letos praznik počastili prapori vrhniških društev.



Skupina, ki je na grob Cankarjeve matere odnesla ikebano.

Proslava ob dnevu samostojnosti in enotnosti

Vrhnika, 26. december – Občinska proslava ob zadnjem prazniku v koledarskem letu je potekala na Sodnijskem trgu, kjer je bil govorec župan Stojan Jakin, ki je spomnil na pomanjkanje enotnosti, čeprav nam je ravno ta odprla vrata do nove države.

»Popolnoma jasno je, da se ob razdeljenem ljudstvu, ki si zaradi šibkosti ne more prav pomagati, mnogo lažje sumljivo lastnini, prilasča premoženje in sploh, lahko bi rekli, ribari v kalnem. Odgovor na to so razne na novo nastale stranke, ki pa po zasedbi oblasti pričakovani množice ne zadovoljijo in zopet se vračamo na začetek. Pri tem je zanimivo tudi dejstvo, da nove stranke že v imenu ne poudarjajo neke usmeritve, pač pa svojega liderja. Kot nas uči zgodovina, takšne rešitve niso trajne, pač pa tovrstnim strankam hitro pade podpora ljudstva in stranka se izgubi v sivini dnevne politike.« Župan je v svojem govoru med drugim še omenil, da je občina samo v letošnjem letu dobila preko 5 milijonov evropskih in državnih sredstev. »Z mojim predhodnim sloganom smo Vrhniki povrnili ogled, saj je bilo izpeljanih kar nekaj odmevnih projektov.« Omenil je izgradnjo tržnice, novega vrtca, kulturnega centra, energetske sanacije glasbene šole, posodobitev zdra-

stvenega doma in nekaterih cestnih povezav, izgradnjo čistilne naprave, pristop k družini zero waste in obnova Cankarjevega doma. Od začrtanih projektov, ki naj bi ugledali luč v prihodnjih letih, pa so izgradnja doživljajskega središča Ljubljani- ce, kanalizacije, nadaljevanje posodobitve cestnih povezav in izgradnja pločnikov, začetek del na severni in južni obvoznici, ustanovitev start-up centra, delna sanacija vodovoda... Uresničitev teh projektov je po njegovem odvisna tudi od širše podpore javnosti, nenazadnje pa bo ključno sodelovanje tudi občinskega sveta, »... od katerega ne pričakujem zgolj deklarativne podpore in demagoških prijemov na sejah in v medijih, pač pa tudi konkretne rešitve.«

Dobre pol ure dolg program je tako kot vsako leto počastil zbor praporščakov in uniformiranih predstavnikov, za kulturno stran so poskrbeli Pihalni orkester Vrhnika ter pevka ljudskih pesmi Melani Popit

in kitarist Mark Žakelj. Začete proslave je že šestnajstič sovpadal s prihodom pohodnikov, ki so se zjutraj odpravili na slabih šest ur dolg spominski pohod Cankarjeve matere z Vrzdence do Vrhnike. Več kot 150 pohodnikov je tako na svoj način, s pohodom in povezovanjem dveh občin (Vrhnika, Horjul), obeležilo spomin na rojstni dan Neže Pivk (29. december 1843) in na praznik dan samostojnosti in enotnosti. V skladu s tradicijo so po koncu proslave trije pohodniki odnesli ikebano s prizorišča proslave na grob Cankarjeve matere. Pri izvedbi proslave in pohoda so sodelovali Društvo ljubiteljev narave in običajev Notranjske, občini Horjul in Vrhnika, PD Horjul, Cankarjeva knjižnica Vrhnika, Območno veteransko združenje Vrhnika - Borovnica, lokalno policijsko veteransko združenje, krajevni skupnosti Ligojna in Stara Vrhnika, ZIC ter lokalni aktiv kmečkih in podeželskih žena.

Gašper Tominc, foto: GT



Humanistično in umetniško društvo »O«
vljudno vabi vse kulturne organizacije,
samozaposlene v kulturi in vse zainteresirane za
polje kulture na dogodek:

LOKALNI PROGRAM ZA KULTURO javna tribuna

Petek, 6. 2. 2015, ob 18.00

Grabeljškova dvorana Cankarjeve knjižnice
Vrhnika,
Kulturni center Vrhnika,
Tržaška cesta 32.

Vse potrebne dokumente, kot na primer lokalni
in nacionalni program kulture, strategijo razvoja
občine ter ostalo, najdete na spletni strani
Cankarjeve knjižnice Vrhnika www.ckv.si v
rubriki »Napovedujemo«.

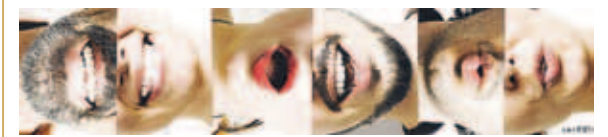

Slovo ptice s Primorske



Vrhnika, 16. januar – Sredi meseca se je za vedno poslovila od tuzemskega življenja Suzana Potočnik, dolgoletna direktorica Cankarjeve knjižnice Vrhnika. Njej v spomin so v knjižnici v Kulturnem centru Vrhnika pripravili žalno sejo, na kateri so se spomnili njene prehojene življenjske poti, dejanj, vizij, njenega srca in svetlobe. Tatjana Oblak Milčinski iz Zavoda Ivana Cankarja Vrhnika, Sonja Žakelj iz Cankarjeve knjižnice, župan Stojan Jakin, podžupan Janko Skodlar, Vid Drašček, predsednica Združenja slovenskih splošnih knjižnic

Vesna Horžen in Jolanda Železnik, Medobčinska splošna knjižnica Žalec, so jo opisali kot svetlo, smejočo, prijazno in zavzeto osebo, ki se je mnogo prezgodaj poslovila od življenja. Pustila je pečat na Vrhniki in v srcih mnogih, zato bo po mnenju prisotnih za vedno ostala v kolektivnem spominu. Suzana Potočnik se je rodila leta 1965 v Kopru, živela je v Ljubljani z možem Diegom. Mati dveh sinov je leta 2006 postala direktorica vrhniške knjižnice, hkrati pa je ravno v tistem letu izvedela za zahrbtno bolezen. Premagala jo je, zato se je lotila priprav za novo knjižnico, ki je dobila prostor v Kulturnem centru Vrhnika. Njenega odprtja lani septembra se ni mogla udeležiti, kajti bolezen je ponovno izbruhnila. Umrta je 12. januarja. Suzana Potočnik je med prijatelji veljala za odprto, pozitivno osebo, na Vrhniki pa je pustila pečat pri številnih projektih, ki so na tak ali drugačen način zaznamovali vrhniško zgodovino. Pod njenim vodstvom je namreč knjižnica začela postajati konglomerat dejavnosti in tako širila svoje poslanstvo iz strogega »knjižničarstva« na splošno izobraževalno raven. Vrhunec njene kariere je bila gradnja kulturnega centra, v katerem je našla svoje mesto knjižnica, ki se je tedaj otepala hude prostorske stiske. Ničkoliko ur je namenila projektu, s katerim se je uresničevala njena dolgoletna želja. Prenekatera družinska ura ali noč je bila krajša, kot bi lahko bila sicer. Rezultat je zdaj ena najlepših knjižnic v tem delu Slovenije, za katero ima med drugim zasluge ravno Suzana. Večna popotnica, kot ptica, razpeta med Primorsko, Ljubljano in Vrhniko, se je 12. januarja vrnila tja, kjer se je njena pot začela – k soncu.

Gašper Tominc

Rozka Saje: Žled

... »Še preden sva parkirala avto, sva zagledala gozdarja Damjana. Povedala sva mu, da so v polharski koči skaoti, in ga prosila za pomoč. Njegov obraz je zaledenel. Skrb, strah, jeza, vse obenem je odsevalo iz njegovih oči. »Kaj ste nori, da v takem pustite otroke v gozd?« ni mogel skriti ogorčenja. Meni pa je kri ledenela v žilah. Žled me je objel kakor drevo na robu gozda, vendar ne od zunaj, ampak od znotraj. Damjan je odšel domov po tri gozdarske čelade in takoj smo se napotili proti koči, ki je kakšen kilometer oddaljena od ceste. Zapustili smo cesto in po strmem zasneženem pobočju s težavo napredovali proti gozdu. Le zakaj nisem vzela derez? Sneg je prekrivala debela plast ledu in hoja je bila skoraj nemogoča. Moška sta s trdimi koraki prebijala ledeno skorjo, da smo lahko napredovali po pobočju. Prišli smo v gozd in šele sedaj videli oso razsežnost ledene ujme. Drevesa so se do tal upogibala pod težo, kot bi jim narava vse ude ovila v prozoren mavec. Vsako drevo, vsak grm, vsaka vejica je imela debel steklen ovoj, stiskal jih je in tiščal k tlom. Rahlo je deževalo in ob vsakem mojem koraku je zaškrtalo pod nogami in zajčalo v drobovju gozda. Ob vsakem vdihu in izdihu, ob vsakem vetriču se je z drevja sprožil slap snega ali ledu in sprostil zaledenela pljuča gozda. Gozd je dihal z mano, moje srce je bilo z njim. V njem so v zavetju lesene kočice čakali otroci. »Ni dobro, da hodimo vsi skupaj. Raje se razporedimo v razdalji vsaj desetih metrov,« je predlagal Damjan, ko je le nekaj metrov od nas sneg in led hrešče zdrknil s smreke. Oba z možem sva se strinjala. Provi je hodil Sašo, kakšnih deset metrov za njim Damjan, zadnja pa jaz. Hoja je bila naporna, na zaledenem snegu je drselo in še dobro, da sta možka pred menoj vsekavala stopinje, po katerih sem stopala. Plezati smo morali čez podrti drevesa in se plaziti skozi zaledenele grme. Kot bi lezla skozi kristalni lestenec, ki je zaradi neke čudne usode pristal na zaledenelih gozdnihih tleh.« ... je del ene od tridesetih zgodb, izbranih na natečaju za literarno pisane spomine

na izjemni žled na Slovenskem, ki ga je razpisala Založba Fran. »Njihov skupni imenovalec sestavljajo raznolikost, edinstvenost upovedovalnih perspektiv in osebna izpovednost. Tema je nagovorila pisce iz domala celotne Slovenije. Starostni razpon avtorjev je širok, prav tako sredin, v katere so vpeti. Za nekatere je pričujoča objava eden prvih korakov na poti besednega ustvarjanja, drugi so pohodne čevlje zamenjali že mnogokrat. Raznolikost prispevkov se odraža tudi v njihovi zvrstnosti in pnejo se v harmonično zarisane lok. V realističnem, bogato faktografsko obarvanem sklopu je neprizanesljivo odkrita, pogumno iskrena, kdaj kot krik kratka oziroma dramatično napeta izpovednost prežeta z dokumentarnostjo. Silovitost moči narave so avtorji prelili v zgodbe, ob katerih zastaneta dih in gib in ob katerih bralca navda občutek, da z vratolomno hitrostjo nemočno drvi v neznano,« sta v uvodnih besedah zapisala Andreja Blažič Klemenc in Franc Merkač.

Vabimo vas na predstavitev knjige ŽLED: Kratke zgodbe o izkustvih skozi srhljivo ledeno ujmo in čarobnost žleda v Sloveniji 2014 v sredo, 11. 2. 2015, ob 17.00 v Grabeljškovo dvorano Cankarjeve knjižnice Vrhnika. Prireditve bodo s svojim glasbenim nastopom obogatili Živa Gabrovšek, Kristina Lazič, Jošt in Jurij Cankar. Franjo Čretnik, NGČ PGD Verd, in Viktor Razdrh, poveljnik Civilne zaščite Občine Vrhnika, bosta na kratko predstavila Žled na Vrhniki 2014 skozi oči gasilcev in Civilne zaščite. V goste prihaja urednik in založnik knjige Franc Merkač. Rozka Saje iz Podlpe, avtorica objavljene zgodbe z naslovom Žled, bo predstavila svojo izkušnjo žleda, ki je bila na trenutke travmatična in polna negotovosti. Vabljeni!



Naj bo leto, v katerega smo stopili poln malih zadovoljstev, drobnih pozornosti, širokih nasmehev, globokih prijateljstev, ogromnih priložnosti, velikih uspehov in brezmejnne sreče.

To vam želimo krajevne skupnosti Vrhnika – Breg, Vrhnika – Center in Vrhnika – Vas

Šestnajsti Pohod po poti Cankarjeve matere od Vrzdencu do Vrhnike

26. december je bil lep sončen dan. Na Vrzdencu pred cerkvijo sv. Kancijana se je zbralo več kot 150 pohodnikov. Večina udeležencev pohoda se je pripeljala z Vrhnike s posebnim avtobusom, nekaj jih je bilo tudi iz Horjulске doline. Pohodniki so prišli iz Ljubljane, Starega trga pri Ložu, Borovnice, Logatca in Vrhnike.

Vas Vrzdenc, ki jo obkrožajo številni studenci, naj bi dobila ime po tem, da je nastala prav na vrhu studenca. Tu se je 29. decembra 1843 rodila Neža Pivk, Cankarjeva mati, osrednji lik pisateljevih najlepših del. Ivan Cankar je napisal: »Moja mati je bila doma z Vrzdencu. Ta vas je, pravijo, tam nekje v Horjulski dolini; jaz ne vem, če je res, ker je nikoli nisem videl in je tudi na nobenem zemljevidu ni zaznamovane. Ali da je na svetu in da je prav blizu, je čisto gotovo.« Udeležence pohoda so pričakali prijazni domačini s toplim čajem, kuhanim vinom, šilcem žganja, piškoti in kolači. Župan Občine Horjul je pozdravil pohodnike in jim zaželel prijetno in varno pot proti Vrhniki. Na čelu kolone pohodnikov je bil Branko Dolenc z zastavo veteranov vojne za Slovenijo, ki nas je vodil do kmetije Pri Činžarju v Žažarju. Tam so nas postregli s prigrizkom, vročo pijačo in veselo glasbo domačega ansambla s pevkama, ki je ogrela tudi naše duše. Po postanku smo se odpravili skozi vas Žažar in se povzpeli na hrib Gradišče z zelo lepo razgledno točko, kjer je tudi štirinajst metrov visok križ. Od tam naprej nas je pot vodila do Razpotja pri Ligojni. Pričakali so nas gostoljubni domačini s toplo pijačo in pecivom, podpredsednik krajevne skupnosti pa nas je pozdravil in seznanil, da Cankarjev rod izvira iz Kotov v neposredni bližini. V imenu Območnega združenja vojnih veteranov Slovenije Vrhnika – Borovnica nas je Jožef Molk spomnil na čase osamosvajanja Slovenije ter zavednost prebivalcev Ligojne, ki so dajali zavetje mnogim teritorialcem kljub veliki nevarnosti, ki jim je grozila iz vojašnice pod Hruševco. Spomni-

li smo se tudi na pokojnega veterana Toneta Jesenka, ki se je pred tremi leti po pohodu z Vrzdencu na Vrhniko za vedno poslovil od nas. V spomin mu vsako leto pri dvostranskem razpelo prižgemo svečo. Tako razpelo je redek primer v Sloveniji in tudi v Evropi. Četrti postanek je bil tako kot vsako leto v Krajevni skupnosti Stara Vrhnika. Tudi tam so nas prijazni domačini lepo postregli, v posebni sobi pa je bila na ogled razstava fotografij najstarejših hiš na Stari Vrhniki in ljudi, ki so tod živeli. Pred nami je bil še zadnji del poti proti Sv. Trojici. Pred spominsko ploščo Cankarjevi besedi na pročelju cerkve nas je pričakala gospa Iskrenovičeva. Z vso ljubeznijo in čutenjem do Cankarjeve besede nam je recitala odlomke iz pisateljevih del in njegovega življenja. Tu naj zapišem, da se je pokazala velika škoda za mnoge poslušalce, ki so ujeli le kakšno besedo, ker ni bilo ozvočenja. Škoda tudi, da ni bil omogočen ogled cerkve mnogim, ki so bili na tem kraju prvič. Tisti, ki še niso videli notranjosti Cankarjeve rojstne hiše na klancu, so imeli priložnost, da so to izkoristili. Malo pred 14. uro smo pohodniki prišli na Sodnijski trg, kjer smo se udeležili proslave ob dnevu samostojnosti in enotnosti. Delegacija je potem odnesla ikebano na grob Cankarjeve matere. Po končani slovesnosti smo odšli v gasilski dom na Vrhniki na toplo malico – golaž – in sklepno besedo. Vsem, ki še niste nikoli preživeli 26. decembra v naši družbi, vas vabimo: »Se vidimo!«

V imenu Društva ljubiteljev narave in običajev Notranjske

Metka Paškulin

Društvo kmečkih in podeželskih žena Vrhnika

Uspešno končano leto

Kljub celoletnemu deževju in malo lepih sončnih dni, ki so bili prepotrebni za kmetijstvo, nam je v začetku novembra le uspelo, da smo se odpravile na izlet proti Primorski.

Čeprav nam vreme ni bilo lepo. Najprej smo obiskale naklonjeno, smo se imele zelo Vrtnarstvo Ruzzier-Černe,



Za konec leta smo se lotile tradicionalnega pletenja adventnih venčkov, ki je potekalo v gasilskem domu v Verdu.

kjer smo si ogledale prečudovite bujno cvetoče božične zvezde in zelo zdravilne aloje arborescens ter poklepetale s prijaznima gostiteljema. Nato smo se odpravile v Sečovljске soline, kjer je bilo kljub dežju prijetno in zelo zanimivo. Pot smo nadaljevale ob obali in si ogledale še nasad kaktusov, ki je bil prava paša za oči in dušo. Ker se nas je vreme usmililo in je posijalo sonce, nas je vodnik popeljal po mestnem jedru Pirana in na sprehod ob obali. Tako smo dan končalee s poznim kosilom in vrnitvijo domov.

V vsakem srcu je prostor za srečo.

Dobre želje združimo v zvezde, srečo v sonce oblikujmo, na prijateljstvo cvetove upanja nasujmo.

Trček Urša, predsednica DKPŽ Vrhnika

Obisk turistov iz Vuhreda na Vrhniki

Turistična agencija Argonavt in TD Blagajana z Vrhnike sta združili moči in organizirali sprejem članov TD Vuhred, ki jih je vodil predsednik TD Vuhred.

Dan je bil kot nalašč za preživljanje v naravi, zato smo pokazali Cankarjevo spominsko hišo in jim povedali nekaj



se odločili, da jih popeljemo proti Sv. Trojici, od koder je čudovit pogled na bližnjo in daljno okolico. Med potjo po klancu smo jim

zanimivih zgod iz pisateljevega življenja in njegovi bogati književni zapuščini.

Še preden smo prišli na vrh, so nas s svojim ubranim pe-

tjem pričakale ljudske pevke Trlice iz Ligojne, ki so bile v svojih opravih prava zanimivost za turiste.

Zadišalo je tudi po kavi, pravi vrhniški Cankarjevi kavi, ki jo v svoji pražarnici pražita Katja in Omar Escobar. Zraven so se prilegli piškoti iz prave kave in drugo pecivo ki smo ga spekle članice TD Blagajana. Posebno pozornost so pritegnili tudi piškoti v obliki Cankarjevih brkov, ki jih pečejo v Gostilni Bistra in se prodajajo kot vrhniški spominek.

Manjkal ni niti Gozdni Joža s svojim šilcem žganja. Po okusni malici in zanimivem druženju smo se poslovili s skupnim dogovorom, da se bomo še srečali. Jožica Alič



Obvestilo

V Turističnem društvu Blagajana Vrhnika želimo več sodelovanja s člani, sodelavci in prijatelji društva, zato smo se odločili, da bomo v pisarni v Črnem orlu, Cankarjev trg 4, Vrhnika, prisotni

ob torkih od 17. do 19. ure
ob sredah od 10. do 12. ure
ob četrkih od 17. do 19. ure

Želimo vam zadovoljno, ustvarjalno, uspešno in srečno leto 2015.

Draga zlatoporočnica, Dragica in Janez Smrtnik iz Velike Ligojne!



Spoznala sta se na Rakitni, v mamin rojstni vasi, kjer sta se poročila 4. januarja 1965. leta. Ko so se zabavali na ohceti, je vmes zaradi velike količine snega večkrat zmanjkalo elektrike in zjutraj so bili avtomobili le kupi snega. Svatje so morali vrnitev domov prestaviti na naslednji dan, ko je bila cesta prevozna. Dom sta si ustvarila na atijevi domačiji v Ligojni, kjer še vedno živita.

Od tega je minilo že petdeset let in v tem času sta svoji življenji posvetila sedmim hčeram in delu na kmetiji, ki ga ni nikoli zmanjkalo. Bogu sta hvaležna, da so si hčere ustvarile svoje družine in se veselita vseh devetnajstih vnukov ter dveh pravnukinj.

Staršem smo pripravile presenečenje, ko smo ju v nedeljo, 4. 1. 2015, s svojimi družinami pospremili do cerkve sv. Jurija v Ligojni, kjer smo imeli zlato poročno mašo. Praznovanje smo nadaljevali v rojstni hiši v družinskem krogu. Dragica mama in ata, še enkrat iskrene čestitke za vajin zlati jubilej ter hvala za vso dobroto, ki smo je bile nesebično deležne. Vajine hčere: Irena, Kristjana, Karolina, Iva, Beti, Ana in Metoda z družinami. Vnuki Tina, Tea, Matic, Jan, Sara, Kerl, Žak, Miha, Gašper, Urša, Gaber, Rina, Lea, Jurij, Tjaša, Tajda, Manca, Evgen in Brina ter pravnukinji Lara in Kaja pa vama kličejo: »Radi vaju imamo.«

SOBOTA, 14. FEBRUAR 2015
ŠPORTNI PARK VRHNIKA

IZBOR NAJ MASKE

PUSTOVANJE
SOBOTA, 14. FEBRUAR 2015
NA VRHNIKI
OD 14. URE DALJE

mali BU – PUSTNO RAJANJE ZA OTROKE
POSLIKAVA OBRAZOV, IZPOSOJA KOSTUMOV
SKUPINA NEVIHTA
STIVEN RAHMAN – MLADI TALENT

ORGANIZATOR: ZAVOD IVANA CANKARJA VRHNIKA, SOORGANIZATORJA: KAVARNICA NAUPORTUS, TD BLAGAJANA



Novoletna čajanka

Vsako leto se vrhniški taborniki decembra zberemo na čajanki. Letos je potekala že tretjič, za spremembo pa smo se iz šolskih prostorov preselili v Cankarjevo knjižnico. Otroci so skupaj s svojimi vodniki pripravili slaščice in se potem z njimi tudi posladkali. Na koncu je sledil sprejem novih članov, ki so izpovedali taborniško zaprisego in prejeli svoje prve rutice, ki jih bodo skrbno čuvali. Starim članom smo podelili večšine in preizkušnje, ki so jih osvajali v minulem letu. Prisotnih je bilo kar petdeset članov, zato lahko z veseljem povemo, da se naša taborniška družina veča. Najlepše bi se zahvalili Cankarjevi knjižnici, ki nam je odstopila prostor za čajanko. Upamo da vam nismo povzročali večjih preglavic in se že veselimo nadaljnega sodelovanja.

Petra Jelovšek - Teta gugi

Ustvarjalne delavnice v letu 2014

Kmalu bo minilo že dve leti naših ustvarjalnih delavnic, točneje marca 2015. V teh dveh letih smo se marsičesa naučili in izdelali uporabnega zase in za naše malo manj mlade krajanje. Naj naštejem le nekaj izdelkov: rože iz krep papirja, novoletne voščilnice, kvačkani, pleteni šali, kape, adventni venčki, ikebane itn. Novembra in decembra 2014 smo naša srečanja popestrili z izdelovanjem novoletnih okraskov iz keramase; bilo je nadvse zabavno. Vlivanje mase v kalupe raznih oblik je kar zahtevno delo in je potrebno veliko natančnosti in potrpljenja. Ko se je dovolj strdilo, smo izdelke previdno odstranili iz modelov in jih polagali na ravno površino. Ko smo odlitke še pobarvali, smo si pripravili mavrično paletno barv in naše ustvarjanje je bilo na višku. Bilo je zabavno, raznobarno in lepo. Menim, da smo z malo truda in veselja popestrili pra-



Pridite in s svojimi idejami popestrite družinje in kreativnost ustvarjalnih delavnic. Lepo vabljeni!

KD Ivana Cankarja Bevke



Ob dolanski cesti, ki je brez pločnika, vsak dan hodijo tudi otroci.



Razbitina je voznika ukleščila pod seboj.

Regionalna cesta je terjala krvni davek

Regionalna cesta Borovnica–Vrhnika je v fotofinišu leta 2014, v razponu le treh tednov, kar dvakrat terjala krvni davek, a na srečo brez smrtnih žrtev. Slednje je preprečila zgolj modra dolgoletna strateška politika Gasilske zveze Vrhnika.

Reševanje ukleščene nosečnice

12. decembra ob 16.15 so gasilec PGD Stara Vrhnika zapiskali pozivniki – huda prometna nesreča na Dolu pri Borovnici. Devet gasilcev je odhitelo na kraj nesrečnega dogodka, ki se je zgodil natanko pri krajevni tabli naselja Dol. Voznik avtomobila, ki je prišel iz smeri Bistre, zaradi domnevno prevelike hitrosti naj ne bi obvladal vozila na spolzkem cestišču in je trčil v nasproti vozeče osebno vozilo. Pri tem so bile tri osebe poškodovane, ena od njih celo nosečnica z dvojčki, ki je ostala ukleščena v vozilu. Izurjeni gasilci so zato odstranili vrata, ponesrečenko imobilizirali in jo prenesli do reševalnega vozila. V desetih minutah je bil najzahtevnejši del intervencije opravljen, preostalo jim je le še odklopiti akumulatorje na poškodovanih vozilih, posuti in počistiti cestišče ter z razsvetljavo prostora nuditi pomoč Policiji pri preiskavi vzrokov nesreče. A niti sape še niso dobro zajeli, ko je nekaj minut pred šesto uro že priletel nov klic na pomoč. Na avtocestnem odseku med Vrhniko in Verdom so ravno tako trčila osebna vozila; v nesreči je bila poškodovana ena oseba. Skupaj z gasilsko brigado Ljubljana so odklopili akumulatorje poškodovanih vozil, posuli in počistili vozišče, nato pa posredovali še na nasprotni strani ceste, kjer so v lažji prometni nesreči odklopili akumulatorje na osebem in tovornem vozilu.

Šlo je za minute

Tri tedne pozneje je komajda odbila polnoč, pa so gasilci PGD Vrhnika, Stara Vrhnika, Verd ter gasilske brigade Ljubljana že morali v novo leto namesto s kozarcem penine zakorakati v polni opremi in s prižganimi intervencijskimi lučkami. Ob 1.16 so jih namreč obvestili, da je tik pred Verdom (Podgoro) nastala huda prometna nesreča, pri čemer je ena oseba v kritičnem stanju ostala ukleščena v vozilu. Šlo je za povzročitelja, ki je pridrvel iz smeri Vrhnike, v ovinku zapeljal na nasprotni vozišče, kjer je nazadnje obstal na strehi. Po poročanju mojih virov naj bi bil mlajši moški, ki tudi ni bil pripet. Slednje ga je verjetno tudi rešilo, saj ga je vrglo čez sovoznikov sedež in napol iz avtomobila. »Do začetka reber je bil zunaj avta, s trebuhom zabit v sneg. Avto pa pov-



Del podvozja je ostal v krošnji drevesa.

sem zmečkan,« je prizor opisal Boštjan Turk. Gasilci so se hitro organizirali: eni so požarno in protinaletno zaščitili kraj nesreče, drugi pa so se zaradi nagnjenega terena nemudoma lotili stabilizacije in fiksacije razbitine pod cesto, nakar je eden splezal v notranjost ter ocenil stanje ponesrečenca. Sledilo je rezanje in trganje vrat, »da smo dobili manevrski prostor, da smo ga lahko potegnili ven.« Od klica do predaje ponesrečenca reševalcem je minilo dobrih dvajset minut. »Bila je dobesedno borba za minute. Če ga ne bi tako hitro izrezali ven, bi bilo z njim konec, pa bi imeli smrtno žrtev,« je prepričan Turk.

Gasilci rešujejo, preprečijo lahko le vzniki

Gasilska zveza Vrhnika, ki je z leti posamična prostovoljna gasilska društva opremila in usposobila za specifične reševalne naloge, je s tem vsekakor ravnala vizionarsko in daljnosežno glede nesreč, kot sta opisani. Investicije lahko ovrednotimo tudi s številom rešenih človeških življenj. PGD Stara Vrhnika je prevzela naloge tehničnega reševanja in nudenja prve pomoči. Za izvajanje teh nalog so dobili hidravlične škarje, razpiralnik idr., obenem pa so popolno ekipo usposobili za nudenje prve pomoči, zaradi česar jih ima na hitrem klicanju shranjene tudi Zdravstveni dom Vrhnika. Dandanes je to mlada, uigrana ekipa, ki redno posreduje predvsem v primerih prometnih nesreč – v letu 2014 jih je bilo od 84 društvenih intervencij več kot polovica. »Narava teh pa je postala taka, da je že pri vsaki drugi potreben tehnični poseg, da se dobi osebo ven,« pojasnjuje Boštjan Turk, poveljnik Gasilskega poveljstva Vrhnika, sam sicer profesionalni gasilec. Ko sva se znova vrnila k regionalni cesti Borovnica–Vrhnika, sva ugotavljala, da je precej neugodna, ne le samo stanje trase, temveč ker jo pozimi le dopoldan obsveti sonce, zato popoldan postane mokra in posledično nevarna za zdrs vozil. Pri tem pa gasilci ne morejo pomagati; odgovornost je vendarle pri vsakem posamičnem vozniku. Skratka, bodite previdni in prilagodite hitrost ne le skladno s cestnoprometnimi predpisi, temveč predvsem z razmerami na cesti.

Damjan Debevec, foto: PGD Stara Vrhnika

Skavti z Vrhnike kot koledniki



Prvo soboto v letu smo se skavti v okviru trikralske akcije podali na pot po vrhniških domovih. Obiskali smo 148 domov. Povsod so nas prijazno sprejeli, saj Sveti trije kralji, s pastirski vred, prinašajo božji blagoslov. Akcija je bila uspešna in zbrali smo 1903,48 evra. Ves denar je namenjen misijonom za otroke brez najosnovnejših potrebščin. Za vsak darovan evro se vam iskreno zahvaljujemo.

Argonavti – vrhniški skavti



Gasilska vaja v nekdanji vojašnici

V soboto, 20. decembra 2014, smo operativci PGD Drenov Grič - Lesno Brdo pripravili gasilsko reševalno vajo v opuščeni vojašnici 26. oktober na Vrhniki.

Vaja je sodila v zaključek rednih usposabljanj operativcev v jesenskem obdobju 2014. Na vaji je bil poudarek v izvedbi notranjega napada v mokri izvedbi z nizkim tlakom. Napadalcem so imeli nalogo pogasiti požar v tretjem nadstropju in poiškati ter rešiti morebitne ponesrečence. Stavba v vojašnici je simulirala večstanovanjsko stavbo. Po navadi se gasilci srečujemo s problematiko motenja stanovalcev pri tovrstnih vajah. Trinadstropna stavba z dvoramnim stopniščem in hodniki s keramičnimi pohodnimi površinami, nam je omogočila mokro izvedbo vaje. Napadalcem so urili pripravo napadalnih linij po stopniščih ter pripravo cevne rezerve za vstop v prostor in samo preiskavo prostorov.

Na vaji so poleg našega društva sodelovali še operativci iz PGD Bevke, PGD Log, PGD Dragomer - Lukovica ter PGD Stara Vrhnika. Samo izvedbo notranjega napada smo ponovili štirikrat, tako da je vsako društvo enkrat izvedlo nalogo. Preostala društva so v tem času zagotavljala rezervno intervencijsko pot in oskrbovala poškodovance. 34 operativcev iz petih društev GZ Vrhnika je tako opravilo kakovosten trening.

Ob tem se gasilci zahvaljujemo Ministrstvu za obrambo RS, ki nam je odobril uporabo prostorov nekdanje vojašnice.

Vsem krajanom in podpornikom želimo srečno in uspešno 2015 z gasilskim pozdravom: »Na pomoč!«
I. Oblak

Jošt tretji na državnem prvenstvu dvojic do 16 let



Jošt Plestenjak (TK Vrhnika) je 8. januarja skupaj z Miho Perušem (SGRAD) na državnem prvenstvu dvojic do 16 let osvojil tretje mesto. V drugem kolu sta premagala 4. nosilca Toma Ašič-Kovača (ASLIT) in Aljaža Fugino (LTC). V četrtfinalu sta bila boljša od Eneja Bergausa (BR-MB) in Gašperja Bezjaka. Klonila sta v polfinalu proti 2. nosilcema Maticu Zaplotniku (LTC) in Luko Miklavčičem (IDRIJ). Čestitamo za odličen rezultat!
TK Vrhnika

Obvestilo

Društvo invalidov Vrhnika je pripravilo program ohranjanja zdravja za leto 2015. Vse zainteresirane članke za program ohranjanja zdravja v letu 2015 vabimo v društveno pisarno v času uradnih ur, da izpolnijo prijavnico za termine v januarju in februarju najkasneje do 12. januarja 2015, za preostale termine pa do 28. februarja 2015. Ker so v prejšnji številki pomotoma izpadli termini za Izolo oziroma so se pomešali v Čatež, ju še enkrat objavljamo, tokrat pravilno.

Program ohranjanja zdravja v letu 2015, 7-dnevni termini

ČATEŽ	
16. 4. - 23. 4.	118
14. 5. - 21. 5.	174
18. 6. - 25. 6.	126
16. 7. - 23. 7.	125
20. 8. - 27. 8.	174

IZOLA	
5. 3. - 12. 3.	C/5
23. 4. - 30. 4.	B/12
28. 5. - 4. 6.	C/5
2. 7. - 9. 7.	F/15
20. 8. - 27. 8.	D/1
17. 9. - 24. 9.	D/1
24. 9. - 1. 10.	D/9
19. 11. - 26. 11.	B/12
17. 12. - 24. 12.	D/4

GZ Vrhnika pridobila novo gasilsko društvo

Gasilska enota na Pokojiški planoti se je s soglasjem Občine Vrhnika, GZ in PGD Verd preoblikovala v Prostovoljno gasilsko društvo Padež - Pokojišče - Zavrh.

Ustanovni občni zbor je bil 10. januarja v dvorani PGD Verd. Ob udeležbi vseh vidnih predstavnikov GZ Vrhnika in njenih društev se je vabilu odzval tudi predsednik GZ Slovenije tov. Jošt Jakša. Dogodka so se udeležili tudi naši sokrajani. Ves čas od ustanovitve gasilske enote PPZ, ki je delovala v sklopu PGD Verd, je tlela želja po osamosvojitvi, ustanovitvi PGD Padež - Pokojišče - Zavrh. Po požaru leta 2009, ko je zagorelo gospodarsko poslopje, smo sedli skupaj s predsednikom KS in se začeli resno pogovarjati o gasilski enoti na Pokojišču. Predsednik KS, Bojan Pelko, je sklical sestanek z gasilci PGD Verd. Tako smo se sestali s predstavniki PGD Verd in vsi zainteresirani krajanje s Pokojišča, se bolje spoznali in dogovorili za prvo gasilsko srečanje z namenom spoznati gasilsko opremo in delovanje v gasilski enoti. Naslednji korak je bila prisotnost pri merjenju pritiska v hidrantnem sistemu na Pokojišču in samega njegovega delovanja. Prvi koraki s spoznavanjem gasilskega dela so bili tako zanimivi in prepričljivi, da smo v januarju leta 2010 na Občnem zboru PGD Verd zainteresirani krajanje podpisali pristopno izjavo. V februarju smo se udeležili preizkusa nove gasilske opreme na Stari žagi in začeli z aktivnim sodelovanjem na sestankih operative v Verdu. 3. junija istega leta smo sodelovali ob slavnostnem prevzemu novega vozila GVC 16/25 MAN na Verdu. Iz rok takratnega predsednika tov. Benamina Svenška in poveljnika tov. Franja Čretnika smo tudi slavnostno prejeli ustanovno listino naše enote. 11. septembra 2010 smo pridobili in prevzeli v operativno uporabo gasilsko vozilo GVC 16/50 Tam 150 in nekaj osebne zaščitne opreme. Vozilo še vedno hranimo v zasebni garaži tovariša Matjaža Rota, preostala oprema in sedež enote pa sta pri tovarišu Martinu Bizjaku. S pomočjo KS in dobre volje Občine Vrhnika smo v letu 2014 dobili obljubo, da bomo ob ustanovitvi društva dobili v trajnostni najem zemljišče v izmeri 1000m². Ker nas je pri ustanovitvi samostojnega društva spodbujala tudi GZV, smo se v ta namen septembra leta 2014 na razširjenem sestanku dokončno odločili za ustanovitev lastnega prostovoljnega gasilskega društva. Razlog ustanavljanja je povečanje požarne in splošne varnosti krajanov. Za zgodovinsko odločitev gasilstva v našem kraju se še enkrat zahvaljujemo vsem, ki nas podpirate na naši poti.

12. oktobra 2014 je sledil nov sestanek vseh članov gasilske enote Padež - Pokojišče - Zavrh; naj jih navedem: Martin Bizjak, Aleksander Ravnihar, Blaž Meden, Matej Meden, Lea Pelko, Matjaž Rot, Andraž Rot, Kristijan Bizjak, Grega Ravnihar, Tadej Meden, Damir Pelko, Marjan Debevec, Žiga Pelko, Ignac Mihevc in Marija Kozinc Bizjak. Na tem sestanku smo ustanovili iniciativni odbor v sestavi: Martin Bizjak, Aleksander Ravnihar, Matej Meden, Blaž Meden, Lea Pelko in Marija Kozinc Bizjak. Ob ustanovitvi smo vpisali devet novih članov in tako naše novoustanovljeno društvo šteje 24 članic in članov.

Dokument in podpisana soglasja članov iniciativnega odbora so bili podlaga za pridobivanje še drugih soglasij za ustanovitev novega gasilskega društva. V novembru smo pridobili soglasje PGD Verd, GZ Vrhnika in Občine Vrhnika. Na podlagi teh soglasij smo pripravili še poslovni načrt in osnovali statut na temelju Zakona o gasilstvu in Zakona o društvih ter ju posredovali v obravnavo GZS Slovenije in Občini Vrhnika. Sredi decembra smo dobili težko pričakovano sporočilo, da sta poslovni načrt in statut v skladu z gasilsko službo. Na podlagi tega smo lahko nadaljevali s koraki ustanavljanja.

Iniciativni odbor se je sestal na delovnem sestanku 20. 12. 2014, na katerega je povabil tudi vse člane in jim predal statut v branje.

Nanj ni bilo pripomb in ga je pustil na voljo v branje tudi preostalim zainteresiranim krajanom na dostopnem mestu. Določili

smo tudi datum ustanovnega občnega zbora, na katerem smo sprejeli statut in tako izpolnili še zadnji pogoj za registracijo društva.

Naj se na koncu zahvalim vsem, ki ste kakor koli prispevali in pripomogli k delovanju naše enote. Zahvaljujemo se tudi za dosego cilja in želimo si, da nam kljub osamosvojitvi še vedo stojte ob strani, saj smo z roko v roki zagotovo močnejši. S svojim



Člani PGD Padež - Pokojišče - Zavrh



Predsednik GZ Vrhnika Vinko Keršmanc je podelil listino predsedniku novonastalega društva Martinu Bizjaku.



Slovesnosti se je med drugim udeležil tudi prvi gasilec v državi - predsednik Gasilske zveze Slovenije Jošt Jakša (desno), katerega so člani novega društva izročili listino o ustanovnem občnem zboru.

delom bomo ohranjali in širili vezi v gasilskih vrstah, s krajanje Pokojiške planote pa delili naše uspehe in težave. Zahvala tudi družinam gasilcev, ki nas pri našem delu podpirajo, saj so večkrat prikrajšani za našo prisotnost in pozornost.

Martin Bizjak, predsednik PGD Padež - Pokojišče - Zavrh

Decembrska stojnica društva MŠKD Verd



V decembru 2014 je stojnica mladinskega, športnega in kulturnega društva Verd (MŠKD Verd) ponovno zaživela. Že tretje leto smo člani pred Cankarjev spomenik na Vrhniki postavili našo posebno stojnico, ki smo jo zasnovali sami; poimenovali smo jo »snežna kugla«, saj spominja na veliko kepo snega. Vsi pridni člani smo se vsak konec tedna in med prazniki v decembru trudili, da smo vam večere popestrili s prijetnim druženjem ob ognju. Skuhali smo dobro domače kuhano vino in čaj, vam namenili topel nasmeš in prijetno družbo. Ponudili smo tudi slastne čokoladne palačinke in domače piškote. Veseli smo, da ste večerni sprehod končali v naši družbi. Kljub mrazu na silvestrsko noč smo skupaj veselo zakorakali v novo leto. Trudili se

bomo, da bomo tudi v letu 2015 izpeljali čim več prijetnih dogodkov. Hkrati pa vas vabimo, da se nam pridružite in veselite z nami.

Rada bi se zahvalila Anžetu Stržinarju in Janezu Drašlerju za pomoč pri izvedbi projekta ter vsem članom društva, ki so sodelovali. V soboto, 24. 1. 2015, se odpravljamo na celodnevni izlet - nočno sankanje na Mangart. V Kobaridu si bomo ogledali muzej prve svetovne vojne in še kaj ... Več informacij o izletu in društvu pa lahko dobite na naši Facebook strani: MŠKD Verd. Drugi, ki so pripomogli k izvedbi projekta: Antalya Kebab, VIP Prevozi, Turistična kmetija Kuren in PGD Verd. Hvala.

Se vid' mo ...

MŠKD Verd, Ema Kovač



Miklavževanje v Verdu

V petek, 5. decembra 2014, nas je tudi v Verdu obiskal sv. Miklavž. Garaža gasilskega doma v Verdu je pokala po šivih, saj se je v njej zbralo okoli 180 otrok s starši, ki so nestrpno pričakovali Miklavžev prihod. Čakanje nanj so popestrili parklji z razgrajanjem na odru, ki pa otrok začuda niso kaj prida prestrašili. Njihovo razgrajanje je ustavil Miklavž, ki je vse zbrane nagovoril, nato pa s pomočjo pridnih angelčkov obdaril vse otroke. Veliko otrok je izkoristilo priložnost za fotografiranje s parklji in sv. Miklavžem, pogumnejši pa so peklenščkom vztrajno nagajali.

Po obdaritvi so se otroci lahko okrepčali s palačinkami in toplim čajem, starši pa so se ogreli z okusnim kuhanim vinom. Celoten večer so pripravili in vodili člani MŠKD Verd. Miklavž, ponovno se vidimo prihodnje leto!

Maruša Telban

Miklavževe delavnice

V gasilskem domu v Verdu smo 29. novembra 2014 priredili Miklavževe delavnice za male in malo večje umetnike, saj menimo, da potrebujejo vedno nove izzive. Zamesili in naredili smo slastne kokosove kroglice, nato zanje pobarvali steklene kozarce in jih napolnili z Miklavževimi kroglicami. Ker vsakega Miklavža spremljajo tudi dobri angelčki, smo iz plutovine in odpadnega blaga izdelali še angelčke. Otroško vneto in ustvarjalnost bomo radi vzpodbujali tudi v prihodnje, zato bomo v prihodnosti organizirali še več delavnic. Teme delavnic bodo sledile letnim časom, praznikom in drugim posebnim priložnostim. Obvestila o naslednjih delavnicah lahko spremljate prek FB strani MŠKD Verd.

Prosim, da nam udeležbo zaradi lažjega načrtovanja delavnic in nakupa potrebščin sporočite vnaprej, a nekaj otrok več vsekakor ne bo težava. Udeležba je brezplačna. Vabljeni!

Mojca Šemrov

Miklavževanje v Verdu 2013 so omogočili: Studio Fabrka, BMC, d. o. o., Avtodeli, Irena Petrič, Jože Vrhovec, s. p., Jure Krašovec, s. p., Grm Novo mesto - Center biotehnike in turizma, Avto Mesojedec, d. o. o., Urša Žnidaršič, Zavarovalnica Triglav, Sonja Hočevnar, Krajevna skupnost Verd, Tomaž Gorišek, Alojz Dobrovoljc, Anže Stržinar, Jure Svenšek, Andraž Drašler, Janez Drašler in naši zvesti podporniki, Prostovoljno gasilsko društvo Verd.

Hvala. MŠKD Verd
Se vid' mo ...

Praznični december na Stari Vrhniki

Leto se je bližalo koncu in otroci so že veselo čakali na prihod dobrih treh mož. Prvi nas je obiskal sveti Miklavž s svojim spremstvom angelov in parkljev, ki so se že štirinajst dni prej zbrali v Goričanah na etnološki prireditvi Noč parkljev. Lani jih je sejalo grozo in strah kar 280 iz Slovenije, Avstrije, Italije in Hrvaške. Naši peklenščki so med prijaznejšimi, kaže, da angeli dobro vplivajo nanje.

Na Stari Vrhniki nas Miklavž tradicionalno obdaruje med sprevedom po vasi, ko se ustavi pri hišah, kjer stanujejo pridni otroci. Angeli s polnimi košaricami dobrot posladkajo vse zbrane, parklji pa s svojim hrupom in vragolijami poskrbijo za malo strahu med tistimi, ki niso bili tako zelo pridni. Miklavžev pisar skrbno pregleda zlate in črne knjige, kjer so zapisana vsa dobra in slaba dela. Ker pa sveti Miklavž verjame v dobroto,

sni program, ki sta ga tokrat povezovala Marjanč in mama Martka s svojimi sosedi in tisoč-in-eno zdravilno rožco. S svojim plesom in dobro voljo so priklicali jelenčke, ki so varno pripeljali Božička do našega doma krajevne skupnosti, kar je zadnjih nekaj mesecev zaradi izkopa kanalizacije pravi podvig. Božiček je nagovoril vse prisotne v dvorani, jim zaželel lepe praznike in uspešno leto 2015 ter obdaril najmlajše člane kulturnega društva, ki so vse leto dejavni pri plesni skupini Vesoljski povžki in folklori. Po končani prireditvi smo se še malo okrepčali in v prazničnem duhu veselega decembra končali uspešno leto 2014 ter se podali novim izzivom naproti.

Vse dobro v letu 2015 Vam želi Kulturno društvo Stara Vrhnika.

Tina Krvina, foto: Joži Krvina, Andrej Tarfila in BoBo



poštenost in poboljšanje, se slaba dela izbrišejo in štejejo le dobra. Otroci dobijo darila in obljubijo, da bodo naslednje leto še bolj pridni. Pogosto še zapojejo ali celo zaigrajo na kakšen instrument, tako da je vzdušje resnično radostno in praznično. Letos se je Miklavžev spremljevalstvo ustavilo tudi pri cerkvi svetega Lenarta na Stari Vrhniki, kjer so pozdravili zbrane pri sveti maši in jih obdarili s sladkimi priboljški.

Ko Miklavž obdaruje vse pridne otroke, se skupaj s spremstvom vrne na Kuren. Pri nedeljski sveti maši nagovori vse zbrane, jih obdaruje ter zaželi srečno, veselo, zdravo ter mirno novo leto. Še niti pojedli nismo vseh čokolad in suhega sadja, ki jih je prinesel Miklavž, že nas je obiskal Božiček. Tudi letos so plesalci vseh treh starostnih skupin Vesoljskih povžkov pripravili ple-



55. Občni zbor Združenja šoferjev in avtomehanikov Vrhnika

V gostilni Pri Kranjcu je 17. januarja potekal 55. Občni zbor Združenja šoferjev in avtomehanikov Vrhnika. Predsednik, g. Franjo Čretnik, je v uvodu pozdravil vse navzoče člane in goste. Z minuto molka smo se poklonili vsem preminulim članom. Cvetlični aranžma, ki je krasil mizo, so člani upravnega odbora (g. Karol Jurjevčič, g. Venčeslav Jereb in g. Rado Petavs) po končanem občnem zboru odnesli na grob pokojnih članov našega združenja, g. Ivana Šraja, g. Andreja Gutnika in g. Jožeta Voljča. S predlaganim dnevnim redom so se člani soglasno strinjali. Delovno predsedstvo je zasedlo svoja mesta in začeli smo z delom. Prebrali smo poročila o minulem delu. Glede na to, da je bil to volilni občni zbor, smo razrešili staro vodstvo in izvolili novo, ki bo v mandatnem obdobju 2015–2018 vodilo združenje. Predlog za novo vodstvo je bil soglasno potrjen in sledile so čestitke gostov in članov. Občnega zbora se je udeležil tudi župan Občine Vrhnika g. Stojan Jakin, ki je predstavil prometno problematiko na Vrhniki, aktivnosti na področju prometa ter se zahvalil združenju za sodelovanje. Seveda si vsi želimo dobrega sodelovanja tudi v prihodnje. Najodmevnejša akcija je prav zagotovo v septembru; prvi šolski dnevi, ko člani ZŠAM poskrbimo za varnost in vidnost učencev na cesti.

Nato je sledila podelitev stažnih značk ter plaket najzaslužnejšim članom združenja. Podelili smo tudi dve najvišje odlikovanji na ravni združenja. Plaketo tovarništva je prejel g. Ignac Zemljič, plaketo HUMANOSTI pa g. Venčeslav Jereb. Predsednik se je vsem dobitnikom zahvalil za njihov prispevek v delovanju združenja.

Zbrani gostje iz sosednjih združenj so se zahvalili za dobro sodelovanje na nivoju notranjsko-primorske regije ter zaželeli novemu vodstvu veliko uspeha. Predsednik združenja je v svojem zaključku poudaril, da se je za ponovno kandidaturu odločil zato, ker ceni vrednote naših prednikov, ki so ustvarjali združenje na Vrhniki. Združenje si želi popeljati naprej kljub neugodnim trenutnim razmeram. Sodelovanje bo tudi v prihodnje potekalo na

občinski ravni. Zahvalil se je vsem članom za zaupanje in zahvalo namenil stari in novi ekipi delovnih teles združenja. Aktivnosti bodo podobne lanskim. Tudi v prihodnje si bomo prizadevali na ranljivih skupinah otrok in s starejšimi vozniki in voznicami. Zgledno sodelovanje je tudi s Policijsko postajo Vrhnika. Tudi v prihodnje bodo preventivne akcije vodilo združenje. Čeprav je kar nekaj nerešenih težav z Zvezo združenj šoferjev in avtomehanikov, se bomo trudili predvsem za prepoznavnost na lokalnem nivoju. Seveda pa se bo treba pogovarjati in dogovarjati tudi na nivoju države za dobrobit vseh šoferjev in avtomehanikov. Na tem mestu pozdravljamo vse naše člane, ki se niso mogli udeležiti občnega zbora. Vsem želimo zdravja in osebnega zadovoljstva.

Anita Čretnik



Klub seniorjev in seniork Slovenske demokratske stranke vabi na debatni večer, ki bo

v sredo, 4. februarja, ob 19. uri

na Vrhniki v prostorih SDS v Črnem orlu, Cankarjev trg 4, na temo:

»Kako iz Slovenije narediti uspešno in za vse prijazno državo?«

Gost večera bo Franci Breznik, poslanec SDS.

Vabljeni vsi, ki vam je mar za našo domovino!



SDS jim ni uspelo uničiti, ostajamo edina resna alternativa

Vstopili smo v leto 2015, za katerega si preprosto želimo, da bi bilo boljše od prejšnjega. Za Slovensko demokratsko stranko, predsednika Janeza Janšo in nenazadnje za državo bi bilo že težko slabše. »Lansko leto je bilo leto, ki so ga strici iz ozadja namenili za to, da uničijo Slovensko demokratsko stranko, pa jim to ni uspelo. Nasprotno, konec leta se je stranka ponovno zavihtela na prvo mesto med vsemi parlamentarnimi strankami, leto se je končalo bistveno drugače, kot so to načrtovali,« je nedavno dejal Janez Janša.

Toda nič ne kaže, da bi si lahko obetali resnično izboljšanje situacije. Janeza Janšo še kar naprej dušijo s političnimi sodnimi postopki, odgovorni za državo pa z njo ne znajo ali nočejo odgovorno upravljati. Veliko polemik znova sproža postopek privatizacije, ki ga, kot vsakič doslej, zavirajo mencingerjanski zagovorniki nacionalnega interesa. Vse zgolj zato, da bi ohranili vzrode vpliva v ključnih institucijah v državi. Zanimivo pa je, da Mencinger ni imel tovrstnih pomislekov, ko je bilo treba na hitro privatizirati Bajtov inštitut. Bojazen, da gre za razprodajo slovenske srebrnine, je odveč. Tuji lastnik bo kvečjemu manj izčrpaval kupljeno podjetje, manj financiral režimske institucije, s čimer bo več denarja ostalo za razvoj in nova delovna mesta. Petičija Preprečite

razprodajo! je torej akcija, ki je usmerjena proti brezposelnim in ljudem, ki živijo od lastnega dela. V tem procesu velja izpostaviti Telekom, ki je za stare elite še toliko pomembnejši, saj razni lobiji vsako leto izčrpajo desetine milijonov evrov, s katerimi obvladujejo medije in javno mnenje. Sploh se zapleta pri prodaji vseh tistih podjetij, ki jih določeni krogi štejejo za molzne krave.

Vlada ima težave tudi z zlatim fiskalnim pravilom. Čeprav se v SDS zavedamo, da letos od Cerarja dejansko še ni mogoče pričakovati uravnoteženega proračuna, in smo pripravljeni pri prehodnem obdobju podpreti bolj fleksibilno varianto, pa zagotovo ne moremo podpreti izvedbenega zakona, ki bi izničil temeljno načelo ustavne spremembe. Ravno zato, da ne bi vsakokratna vlada sama odločala, kdaj je situacija tako resna, da lahko porabi več, kot se zbere v proračunu, je bilo zlato fiskalno pravilo vpisano v ustavo.

Vse bolj kaže, da gredo vladna prizadevanja zgolj v smeri krpanja proračunske luknje. Namesto, da bi izvedla ukrepe, ki bi razbremenili prebivalstvo in gospodarstvo, uvaja nove davke in dajatve ter krči sredstva tam, kjer to prizadevne najšibkejšee. Tako je na primer ministrstvo za

izobraževanje, znanost, šport in mladino s 1. januarjem 2015 ukinilo financiranje učne pomoči. Ministrstvo naj bi tako privarčevalo 3,3 milijona evrov, od šol pa zahtevajo, da učno pomoč osnovne šole še naprej izvajajo, a brez plačila. Ob tem učitelji opozarjajo, da mnoge odločbe o dodatni strokovni pomoči sploh niso bile upravičene. Je to odgovorno upravljanje z državo in njenimi potenciali?

Slovenska demokratska stranka zato ne čaka križem rok na razpad sistema, ampak želi s konstruktivnimi predlogi ponuditi vsaj nekatere nujno potrebne rešitve, ki jih aktualna vlada očitno ni sposobna. SDS je v zadnjih tednih v Državnem zboru predstavila že dva sistemska ukrepa, ki bi ukinila volonterska pripravništva in mladim omogočila boljši položaj na trgu delovne sile.

Žal je vlada zavrnila oba, in to samo zato, ker ju je predlagala opozicija. Ker na tem področju ni prostora za politični prestiž, ampak je pomembno, da slovenska politika končno nekaj naredi za mlade, je poslanska skupina SDS, upoštevaje vse vladne pripombe, v zakonodajni postopek ponovno vložila predlog Zakona o ukrepih na področju pripravništva. Upamo, da bo vlada tokrat zmogla konstruktivno pristopiti k predlaganim rešitvam in jih sprejela za dobro ljudi.

73. obletnica dražgoške bitke

Oprostimo lahko, pozabiti ne smemo

V nedeljo, 11. januarja 2015, je pri spomeniku pod vasjo Dražgoše potekala slovesnost ob 73. obletnici znane dražgoške bitke. Že tradicionalne prireditve se je udeležilo nekaj tisoč ljudi, med njimi tudi dva polna avtobusa vrhniških in borovniških borcev, članov ZB NOB. Slavnostni govornik je bil taboriščnik, partizan, politik, diplomat in slavist akademik dr. Anton Vratuša, ki bo prihodnji mesec dopolnil sto let.

Vrhniški člani ZB NOB se slovesnosti udeležujejo že nekaj let, saj je to v njihovem programu. Večina jih potuje z avtobusom, letos okoli petdeset, nekaj pa je tudi kot pohodniki iz različnih smeri. Slavo vreme in blatne ter ledene poti pohodnikov niso odvrnili. Največ vseh pohodnikov, 560, je prišlo iz Pasje ravni, ki ponazarja pot Cankarjevega bataljona.

Slovesnost je minila brez političnih in ideoloških parol, saj so bili vsi nagovori usmerjeni

k pozivu solidarnosti in medsebojnemu zaupanju. Tudi akademik dr. Anton Vratuša je svoj nagovor zaključil z besedami: »Stopimo torej skupaj, pogledimo si v oči in sezimo si v roke. Tako bo tudi izhod iz današnjih težav naše družbe lažji, saj si ljudje želijo živeti v miru, medsebojnem zaupanju, solidarnosti in dobremu sosedstvu.« V začetku slavnostnega nagovora je dosledno opisal dogodke začetka druge svetovne vojne v takratnih slovenskih



Akademik dr. Anton Vratuša je bil slavnostni govornik.



Dražgoški spomenik, kjer so bili številni praporščaki s prapori, med njimi tudi Vojko Jerina, praporščak ZB NOB Vrhnika.

pokrajinah. Večkrat se je vračal na dražgoško bitko, za katero je poudarjal junaštvo in upor borcev kot žrtev, ki jo je plačala celotna vas. Ob tem je še poudaril: »Oprostimo lahko, pozabiti pa ne smemo!« Od tisočev navzočih je večkrat

prejel aplavze. Ob koncu slovesnosti, ki je bila prepletena tudi s kulturnim programom, pa je začelo deževati, kar pa ni pokvarilo razpoloženja vseh prisotnih.

Simon Seljak

Lista za razvoj vrhniškega podeželja

ali s kratico LRVP smo dobra dva meseca po volitvah aktivno začeli novo mandatno obdobje. Nosilec liste, občinski svetnik mag. Viktor Sladič, zelo aktivno in prodorno deluje v občinskem svetu, v Odboru za ekologijo in infrastrukturo ter Statutarno pravni komisiji, mag. Milan Selan pa je član Odbora za družbene dejavnosti.

Skladno z našo predvolilno obljubo iz našega predvolilnega programa smo oblikovali portal, na katerem lahko občani poleg tekočega spremljanja aktivnosti liste in drugih informacij v povezavi z našim delom in vključevanjem, posredujete predloge, težave, nepravilnosti, pa tudi morebitne sume koruptivnega ravnanja zaposlenih v občinski upravi in javnih podjetjih, lahko tudi anonimno – prek rubrik Sodeluj z nami ali Kontakt na naši spletni strani ali po elektronski pošti na naslov Liste lista.rvp@gmail.com.

v rubriki Novičke boste našli trenutno najbolj aktualne informacije glede Osnutka proračuna Občine Vrhnika za leto 2015 in naše predloge njegovih sprememb in dopolnitev, ki smo jih posredovali v predpisnem roku, preberete pa lahko tudi naše pripombe, ki smo jih posredovali glede osnutka Odloka o programu opremljanja stavbnih zemljišč za območje Občine Vrhnika in osnutkom Odloka o komunalnem prispevku v Občini Vrhnika. Na portalu pa vas čaka še veliko drugih zanimivih in aktualnih informacij.

Obiščite spletno stran <http://lista-za-razvoj-vrhniskega-podezelja.org/wp/?cat=7> (s pametnim telefonom lahko tudi odčitata QR kodo), prepričajte se in se nam morda tudi pridružite. Skupaj bomo lažje, predvsem pa hitreje poskrbeli za boljše kakovost življenja vseh nas.

Za LRVP, mag. Viktor Sladič, občinski svetnik

Lista za razvoj vrhniškega podeželja

Stališče do sprejetega

Odloka o proračunu Občine Vrhnika za leto 2015

Pred božično-novoletnimi prazniki, 23.12.2014, je bila tretja izredna seja Občinskega sveta, ki po pričakovanjih ni prinesla veliko novega, saj je bil ključni dokument, Odlok o proračunu Občine Vrhnika za leto 2015, kljub veliko izraženih zadržkov, podanih s strani našega občinskega svetnika in občinskih svetnikov SDS, SMC in NSi, z manjšimi popravki in uskladitvami, deloma tudi s predlogi sprememb in dopolnitev naše liste, z veliko večino sprejet. Z vsemi prizadevanji in pripravami, ki smo jih doslej vložili v seznanjanje in zavzemanje za zakonito ravnanje in upravljanje v projektih ter proračunskem denarju.

V občinskem svetu smo med drugim zahtevali tudi redno seznanjanje občinskega sveta s stanjem na posameznih projektih, poročilih o spremljanju projektov, ki potekajo, in poročilih o učinkih končanih projektov ter, kar je ključno, predložitvi pisnega sklepa, s katerim župan kot predstojnik potrjuje dokumente identifikacije investicijskih programov, kar je tudi podlaga za uvrstitev projektov v Načrt razvojnih programov, ki pa niso bili upoštevani.

Nasprotno, nekaterih odgovorov v povezavi s tem, tudi odgovorov na vprašanje, koliko nas v resnici stane projekt Čista Ljubljana in zakaj se večji projekti drobijo na manjše, pa se ne bi smeli, nismo dobili odgovora.

Vsi svetniki in občinska uprava z županom na čelu so bili na seji opozorjeni in pozvani k osebni odgovornosti v primerih, da se bodo domneve o pomanjkljivosti in nepravilnostih v proračunu, predvsem v delu, ki se nanaša

na Načrt razvojnih programov, izkazale kot utemeljene, saj odgovornost za to nosijo izključno in predvsem tisti svetniki, ki so se opredelili za takšen proračun kot celoto.

So pa prizadevanja naše liste v občinskem svetu na koncu le prinesla določen napredek, saj smo, sicer štiri dni pred sejo in nekaj tudi na sami seji, dobili podatke in dokumente glede projekta Doživljajsko razstavišče in celotno korespondenco med Ministrstvom za okolje in prostor ter Občino Vrhnika o komunalnem prispevku, tako kot je bilo zahtevano.

Ne glede na navedeno pa proračun za leto 2015 ostaja bolj ali manj tak, kot je bil v osnovi, izredno potrošen in povsem ne razvojno naraven, nejasen, nepregleden in predvsem zelo tvegan. Za nas ključna področja, kot so razvoj kmetijstva, turizma, malega gospodarstva ter varstva naravne in kulturne dediščine, ostajajo še naprej v senci velikih projektov, ki se izvajajo v centru mesta.

V Listi za razvoj vrhniškega podeželja se bomo ne glede na to še naprej aktivno in odkrito zavzemali za skladen razvoj celotne občine, predvsem podeželja, ter za kakovost življenja vseh občank in občanov. Ne bomo pozabili, kaj nas je v resnici združilo, to je zavzemanje za zakonit, pregleden in pravičen komunalni prispevek v naši občini.

Več dodatnih informacij Vam je na voljo na: spletni strani liste: <http://lista-za-razvoj-vrhniskega-podezelja.org/wp/?cat=7>

in na Facebooku (v iskalno polje vpišite Lista za razvoj vrhniškega podeželja).

Lista za razvoj vrhniškega podeželja



Antični dan na OŠ Ivana Cankarja Vrhnika

V četrtek, 18. decembra, smo na OŠ Ivana Cankarja Vrhnika organizirali kulturni dan, namenjen učencem sedmih razredov, na katerem so, razdeljeni v deset skupinic, samostojno raziskovali starogrško dediščino, ki se ne samo v znanosti, ampak tudi v vsakdanjem življenju ohranila do danes. Ko so nas starši učili, da imamo vsi ljudje enake pravice, da si moramo prizadevati za čim boljše izobrazbo, saj nas znanje osvobaja predsodkov, pa da resnico lahko najdemo s pomočjo mišljenja, verjetno še sami niso vedeli, da na nas prenašajo spoznanja grških filozofov Zenona, Sokrata in Parmenida.

Kulturna dediščina stare Grčije je res izjemna, če vemo, da je bil velik del antične Grčije pokrit s tanko plastjo slabo rodovitne prsti, da je bilo prostora za poselitev izjemno malo in da jim sreča ni bila mila niti pri odmerjanju rudnih bogastev. Materialno je bila grška kultura utemeljena na razviti obrti in pomorski trgovini, duhovno pa na preseganju mitološkega izročila in proučevanju sveta z logičnim razmišljanjem. Naši učenci so grško kulturno dediščino spoznavali pod mentorstvom desetih učiteljev. Skupina, ki jo je vodila Alja Ogrinc, je izdelala grški zemljevid in makete najvidnejših gradbenih dosežkov. Ugotovili so, da so bili Grki v gradbeništvu izredno spretni in so izdelovali zelo prefinjene stavbe, ki so na opazovalce naredile vtis s svojo harmoničnostjo. Skupina, ki jo je vodila gospa Tanja Avsec, je predstavila grška izuma – gledališče in glasbo. Bila sta pomemben del vsakdanjega življenja, ki sta ljudem pomagala ostreti se vsakdanjih skrbi. Zborček je pripravil krajši pevski nastop v spremstvu lir, ki so si jih sami izdelali. Skupina, ki jo je vodila gospa Mateja Zupančič, je spoznavala grško hišo in kako je potekalo življenje v njej. Ugotovili so, da je bila grška družina izrazito patriarhalna – ženske

in otroci niso imeli nobenih pravic, kar se je odražalo v tem, da so pri sprejemanju obiskov morali zapustiti spodnje prostore hiše in se umakniti v prvo nadstropje. Ta skupina je izdelala maketo grške hiše, obleke (hitone) za pevski zborček, pekli pa so tudi slastne grške palačinke z medom in sezamom. Skupina, ki jo je vodil gospod Primož Trček, je v obrtni delavnici izdelala popolno

grških mitov in zaigrali krajšo posodobljeno različico mita o Tezeju in Minotavru, v katerem je nastopila tudi lepa Ariadna. V 6. stoletju pred našim štetjem se je v Grčiji vse bolj uveljavljala filozofija kot protiutež verskim nazorom. Tedaj se je začel tudi osupljiv razvoj Grčije, ki je pripeljal do vrhunskih dosežkov na vseh področjih človekovega življenja, saj so začeli proučevati

misel, da je svet mogoče razdeliti na razumljive dele in da imajo dogodki naravne vzroke, medtem ko je Parmenid vztrajal, da je do rešitve mogoče priti z mišljenjem. Pod drobnogled so vzeli tudi matematičnega genija iz Sirakuz, izumitelja superorožja, mojstra vzvodov, očeta številke π in izumitelja vijaka, ki ga še vedno uporabljamo, Arhimeda. Vse delovne skupine so prispevale svoje iz-



bojno opremo hoplitov. Tekmovalnost in vojskovanje sta bila za Grke zelo pomembna in če se niso pomerjali na bojnem polju, so se pa na športnem igrišču. Pogoste vojne med grškimi polis je prekinjala prireditve, na kateri so častili boga Zeusa – olimpijske igre, ki jih v spremenjeni in posodobljeni obliki lahko spremljamo še dandanes. Skupino, ki se je ukvarjala z olimpijskimi igrami, je vodil gospod Miha Brodnik. Z grškimi miti in legendami oziroma s hudomušno in z vsemi »žavbami« namanano družino iz Olimpa se je ukvarjala skupina pod mentorstvom gospe Judite Oblak. Naredili so izbor zimzelenih

naravo in iskati racionalne vzroke za naravne pojave. Ta preskok v miselnosti je lepo prikazala skupina, ki sta jo vodili Jana Bizjak Bradeško in Elissa Tawitian. Ukvarjali so se z različnimi pogledi na obliko Zemlje, ki so jih imeli Grki v svoji zgodovini. Na začetku so trdili, da je ravna plošča, potem da je podobna valju in na koncu, da ima obliko krogle, kar so dokazovali s pomočjo luninih mrkov in z določanjem zemljepisne dolžine. Gospa Maja Sodja in gospod Simon Gerdina sta vodila skupini, ki sta proučevali grške mislece, katerih dognanja še vedno uporabljamo pri matematiki in fiziki, kot sta Tales in Parmenid. Talesu se moramo za zahvaliti

delke za razstavo, ki stoji na zgornjem hodniku starega dela šole na Lošci 1. Izdelke vseh skupin pa povezujejo poslikave, narejene v starogrškem stilu, ki so jih izdelali v likovni delavnici pod mentorstvom gospoda Jureta Zoriča, in odražajo skupni čut za lepo pri antičnih Grkih, ki ga opisujejo Heziodovi verzji: »To, kar je lepo, ugaja, kar ni lepo, ne ugaja.« Lepi izdelki izražajo harmonijo, tako kot večne modrosti, vklesane v stene templja v Deljih: »To, kar je najbolj pravično, je najlepše.« »Pazi na mejo.« »Sovraži oholost.« »Ničesar preveč.«

Elissa Tawitian

Vpis v 1. razred

OŠ Ivana Cankarja obvešča občane, da bo vpis otrok v prvi razred osnovne šole potekal **od 9. 2. 2015 do 13. 2. 2015** v stavbi na Tržaški 2 (nasproti Hotela Mantova) po naslednjem urniku:

	Dopoldne	Popoldne	
Ponedeljek, 9. 2.	9.00–10.00	15.30–18.00	Priporočamo, da se za vpis prijavite tajnici Marinki Švigelj po telefonu 3301 876 med 7. in 14. uro ali po e-pošti: marinka@11sola.si
Torek, 10. 2.	9.00–10.00	15.00–17.00	
Sreda, 11. 2.	9.00–10.00	15.30–18.00	
Četrtek, 12. 2.	9.00–10.00	15.30–18.00	
Petek, 13. 2.	9.00–10.00	-	

Na podružnični šoli Drenov Grič bo vpis v **torek, 10. 2. 2015, in četrtek, 12. 2. 2015, od 16.00 do 18.00**, otroke lahko vpišete tudi v prej navedenih terminih na Vrhniki. Prav tako priporočamo rezervacijo termina pri tajnici.

Vpisovali bomo otroke, **rojene leta 2009**, ki sodijo v šolski okoliš OŠ Ivana Cankarja in Podružnične šole Drenov Grič. Starši otrok, ki imajo prijavljeno prebivališče v našem šolskem okolišu, bodo vabila za vpis prejeli po pošti.

Seznam šolskega okoliša:

Vrhnika: Betajnova, Cankarjev trg 1, 1b, 1c, 5, 6, 6a, 9, 10, Cesta gradenj, Cesta 6. maja, Čuža 1, 3, 5, 7, 9, 11, 15, Dobovičnikova ulica, Dolge njive, Gabrče, Gradišče, Grilcev Grič, Hrib, Idrijska cesta, Kolesarska pot, Kopaliska ulica, Krožna pot, Krpanova ulica, Kurirska pot, Lošca, Med vrtovi, Močilnik, Mrakova cesta, Na klancu 22-27, Na Klisu, Na zelenici, Notranjska cesta, Ob Beli, Ob igrišču, Ob Ljubljani, Ob potoku, Pavkarjeva pot, Petkovškova ulica, Poštna ulica, Pot k studencu, Pot k Trojici, Pot v Močilnik, Prečna pot, Pri lipi, Prisojna pot, Raskovec, Ribiška pot, Stara cesta 2, 2a, 4, 4a, 6, 8, 10, 13, 15, 18, 19, 21-25, Storžev Grič, Sušnikova cesta, Tičnica, Trg Karla Grabeljska, Tržaška cesta, Turnovše, Usnjarska cesta, Vas, Voljčeva cesta

Naselja: BISTRA, JAMNIK, JERINOV GRIČ, MARINČEV GRIČ, MIRKE, MIZNI DOL, OGRAJE, PREZID, STRMICA, SINJA GORICA, TRČKOV GRIČ, VERD (Brigadirski c., Cankarjevo nabrežje, Cesta Krimskega odreda, Cesta na Barju, Cesta na polju, Čolnarska cesta, Jagrova Janezova c., Kačurjeva c., Kotnikova c., Ledina, Pionirska c., Stranska c., Sternanova c., Verd), ZAPLANA

Podružnična šola Drenov Grič: DRENOV GRIČ, LESNO BRDO
Tržaška 2 je nasproti Hotela Mantova!

OŠ Ivana Cankarja Vrhnika

NIS ali ŠPP – to je zdaj vprašanje.

Ko pokažem izdelke učencev in povem, da so delo otrok v oddelkih šole NIS (šola z nižjim izobrazbenim standardom), moram nadaljevati z razlago: »To se je prej imenovalo šola s prilagojenim programom.«

Če na obrazu sogovornika ne opazim razumevanja, nadaljujem: »Včasih se je imenovala na kratko ŠPP.« Še vedno ni iskric v očeh,



pa se potrudim z dodatno razlago: »Šola za otroke s posebnimi potrebami. (Le kdo jih nima?)«. Odziv: »Aha to so tisti, ki živijo v hiši na križišču.« Še vedno nismo na skupni točki, zato razložim: »Oddelki NIS so del osnovne šole. V njih so metode poučevanja in standardi znanja še posebej prilagojeni. Ko naši učenci končajo osnovno šolo, navadno nadaljujejo v krajšanih programih poklicnih šol. Zaposlili se bodo in zaživel popolnoma samostojno.« Ob njihovih izdelkih zdaj sogovornik začudeno vzklikne: »Ali to delajo pri pouku?« »Seveda, saj imajo več ur tehnične vzgoje kot v običajnih oddelkih osnovne šole. Zdaj imajo po štiri ure tehnike na teden, pred leti so jih imeli pet, še dlje nazaj pa šest na teden. Če k temu dodamo še dve uri likovne vzgoje, je časa dovolj, da nastanejo res lepi izdelki. Poleg tega imamo *tehnične dneve*, ko učenci pet ur na dan delajo v tehnični delavnici. Takih dni imajo v 8. in 9. razredu deset na leto, v 5., 6. in 7. pa štiri. Te dneve bi lahko po starem imenovali tudi delovna praksa.« Naši izdelki segajo od preprostih igrač iz vseh materialov do zahtevnejši uporabnih izdelkov, kot so stoli, luči ... Te izdelke, ki terjajo že veliko znanja, natančnosti in spretnosti, izdelujejo učenci v 9. razredu. Naša tehnična

delavnica je kar dobro opremljena, pa vendar večjih ideje presegajo možnosti.

Zelo veliko izdelkov pripravimo za novoletni bazar, s prostovoljnimi prispevki občudovalcev kupimo materiale in delovne pripomočke, ki jih potrebujemo pri pouku. Izdelujemo iz vseh



materialov, ki jih lahko obdelujemo v šoli. Iz papirja voščilnice, okraske in škatle. Iz lesa skrinje, pladnje, zaboje, smrečice, okraske ... Brusimo steklene premete in spreminjamo steklenice

v vaze. Iz gline oblikujemo pladnje, svečnike, vaze, okraske in posodo. Tudi kovine vključujemo v posamezne izdelke, denimo v okraske, novoletne smrečice ... Za otroke, za njihovo nadaljnje delo, za boljše mnenje o sebi pač ni lepše spodbude, kot to, da si nekdo zaželi, ceni in občuduje njihove izdelke.

Mentor Marko Jakopič

Plameni – razigrani in polni idej

Plameni so ena izmed starejših skupin Župnijskega vrtca Vrhnika. Skupina je že na videz simpatična, saj so dvema mladi ma vzgojiteljicama pridruženi otroci, ki bodo šli letos v šolo, in otroci, ki stopajo šele v tretje leto starosti. Niti otrok niti vzgojiteljica pestra starostna skupina ne moti.



Med otroki je čutiti prijateljski duh. Vzgojiteljice so polne idej in starši se moramo na roditeljskem sestanku potruditi, da sledimo vsemu programu, ki ga pripravijo. Že načrtanim idejam pa se med letom pridruži še katera. Našim otrokov v skupini Plameni tako vsekakor ni dolgčas. Super je, da niso načrti sami sebi namen, ampak lahko starši vidimo, kako dobro vplivajo na otrokov razvoj. Zelo veliko se naučijo in vse znanje jim vzgojiteljice znajo podariti na zabaven, razigran način.

Že dve leti pridno in zavzeto obdelujejo svoj zelenjavno-zeliščni vrtiček. Prvo leto so nas starše prijetno presenetili z zeliščno soljo, s katero smo doma obogatili skuhane jedi. Za božične praznike so nam pripravili zmes za peko cimetovih piškotov, letos pa komplet za pripravo domače vroče čokolade in božični čaj. Vsako leto imajo bralni nahrbtnik z določeno tematiko, ki ga otroci prinesejo domov za en teden. Letos je bila poleg knjig v nahrbtniku tudi Žlica Mica, s katero skuhamo najljubšo jed in recept zapišejo v zvezek receptov. Lani so v zvezek iz nahrbtnika spisali in ilustrirali izvirno Zgodbo o fantku, ki je iskal plamen prijateljstva.

Starši smo povabljeni k sodelovanju z vrtcem in nekateri se povabilu lepo odzovejo. Starši sodelujejo na delavnicah, otroke v vrtcu tudi obišejo in predstavijo svoje poklice, hobije, pečejo z njimi piškotke, jih naučijo nemških in francoskih besed ... Plameni se radi gibajo na prostem, izkoristijo sneg za zimske igre, vroče sonce za vodne igre, lepo vreme za sprehode in prijetno umirjeno dolinico pri vrtcu za igranje.

Letošnje osrednje vodilo Plamenov je Tudi kar je daleč, mi je blizu. V sklopu omenjenega vodila so otroci že spoznavali človeško telo, kjer so jih prevzele rdeče in bele krvničke. Sledilo je

spoznavanje vesolja, kjer so jih navdušili planeti in rakete. Odkrivali so, kako so živeli njihovi stari stari starši. Ko so otroci zavrteli čas v preteklost, smo bili tudi starši, ko smo pripeljali otroke v vrtec, deležni soja petrolejk in sveč, ki so ob ugasnjenih lučeh razsvetljevale prostore Plamenov. Plameni svojo toplino radi širijo po naši deželi. Radi hodijo na sprehode in skupaj potujejo. Z avtobusom so se peljali v Ljubljano, se po našem glavnem mestu sprehodili do vzpenjače, ki jih je popeljala na Ljubljanski grad, z vlakom pa so se vrnili proti domu. Otrokom je v lepem spominu ostalo zimovanje na kmetiji, letovanje na Debelem rtiču in obisk Kekčeve dežele. Plameni obiskujejo tudi kulturne ustanove. Lani so si v Ljubljani ogledali baletno predstavo Pepelka ter razstavo Mumija v muzeju. Letos so si ogledali Narodno galerijo, kjer so med slikami iskali škrate Gala. Zares pridni in predvsem povsem tihi otroci so ga tudi slišali, morda celo videli.

Lepo je priti v vrtec po otroka, ki te pozdravi z navdušenim izrazom na obrazu, ko vidiš, da komaj čaka, da bi ti povedal, kaj vse je doživel v le nekaj urah. Vzgojiteljice se trudijo, da otroci iz vrtca lahko odnesejo bogato popotnico znanja, izkušenj in vrednot za v šolo in življenje.

Starši Plamenov

Martina Trpin

Polni pričakovanj v novo leto

»Kolikokrat gremo še spat, preden se bo rodil Jezus?« so se ves december oglašali otroški glasovi v Župnijskem vrtcu. V duhu veselega pričakovanja bi kak dan pred božičem najraje kar preskočili. Pa smo ga dočakali, Jezusovo rojstvo. Za nami je tudi silvestrovo in že pišemo letnico 2015. Kako čas beži, opažajo



tudi najmlajši med nami. Kako nam bo v novem letu? Kaj se bo zgodilo v letu 2015? Odrasli si tovrstna vprašanja postavljamo ob vsakem prehodu v novo leto in se z njimi pogosto preveč obremenjujemo. Otrokom pa tega ni dosti mar. S prihodnostjo se ne obremenjujejo in se veselijo preprostih stvari. Tako so se nadvse razveselili prvega snega in vseh snežnih vragolij, ki jih je sneg prinesel s seboj. Po prazničnih počitnicah se veselimo, da se bomo spet srečali s svojimi prijatelji. V januarju nas v vrtcu čaka mnogo zanimivih dogodivščin. Ob prazniku Sv. treh kraljev nas bodo obiskali koledniki, otroci iz starejših skupin, ki



bodo po skupinah širili veselje in blagoslov. V januarju si bomo ogledali tudi predstavo Teatra z Jesenic – Medvedka na snegu. Dobro volje nam v letu 2015 v Župnijskem vrtcu ne bo zmanjkalo. To želimo tudi vam, vsem župljanom in krajanom Vrhnike. Veselite se preprostih stvari in naj vam čas v novem letu mineva počasneje.

Otroci in vzgojiteljice

Praznična čajanka v vrtcu

V enoti Želvec smo prednovoletno vzdušje popestrili s čajanko za starše. V jutranjem času, ko so starši pripeljali svoje malčke v vrtec, smo jih povabili, naj za kratek trenutek uživajo v prazničnem in čarobnem vzdušju našega vrtca. Pogostili smo jih zokusnim zeliščnim čajem, ki je nastal iz zelišč, ki jih gojimo na našem ekovrtu. Posladkali so se tudi s piškoti, spečenimi v vrtcu. Vsaka skupina otrok je dan prej spekla svoje piškote. Malčki so zavzeto gnetli testo, ga valjali in ga z modelčki tudi oblikovali. Na koncu so piškote še okrasili po svojem okusu in jih tako pripravili za peko.

Ni potrebno veliko, le kratek trenutek si vzemimo in za marsikoga je to veliko darilo. Tako je tudi našim otrokom iz oči sijala sreča, ko so si njihove mame in očki vzeli čas in se ob skodelici toplega čaja zadržali v vrtcu nekoliko dlje kot po navadi.

Brigita Žerjav



OŠ Antona Martina Slomška Vrhnika Nastop pevskih zborov v predprazničnem času

Na OŠ Antona Martina Slomška Vrhnika imamo že dolgo tradicijo pevskih zborov. Najmlajše Raglje prepevajo krajše in nagajive pesmi, malo starejši pevci se lotevajo že zahtevnejših otroških pesmic, medtem ko je večglasno petje domače našim najstarejšim.

Predpraznični čas smo na šoli popestrili s skupnim nastopom pevskih zborov, na katerem so naši prvošolci prvič nastopali. Vsi skupaj so za zaključek zapeli tri zimske pesmi in tako skušali priklicati zimsko vzdušje. Poslušalci so nas nagradili z glasnim aplavzom.

Mentorice pevskih zborov
OŠ Antona Martina Slomška Vrhnika

Tekmovanje iz znanja angleščine

Na državnem tekmovanju iz znanja angleščine za osmošolce sta dva učenca naše šole osvojila zlato priznanje. To sta Gregor Gajič in Robert Samardžija iz 8. b razreda. Gregor Gajič bo poleg zlatega priznanja prejel še prav posebno nagrado, saj je med vsemi tekmovalci iz Slovenije dosegel največ točk. Čestitamo!

Mentorica Saša Todorović (OŠ AMS Vrhnika)

Obeležitev praznika samostojnosti in enotnosti na OŠ AMS Vrhnika

Prednostna naloga naše šole je povečanje bralne pismenosti, zato je praznik 26. december, dan samostojnosti in enotnosti, kot nalašč, da se spomnimo na stvari, na katere pogosto, morda celo prevečkrat pozabimo.

V medijih, doma in v šoli veliko slišimo o zgodovini naše države in o plebiscitu, ki je Slovenijo popeljal do samostojnosti in neodvisnosti od drugih držav. Slovenci smo si svojo državo morali priboriti z enotnostjo in trdno voljo, ki nas je pripeljala do postavljenega cilja. Vse to je globoko zaznamovalo naše stare starše, starše in vse nas. Vsi čutimo vpliv zgodovinskih dogodkov, zaradi katerih smo postali bolj svobodni kot kdaj koli prej. Pa res vsi razumemo, kaj pomenijo besede: samostojnost, enotnost, državnost in svoboda?

Vse življenje se učimo javnega izražanja in skrbimo za pravilno rabo pojmov. Pogosto nenadzorovano, podzavestno izrekanje iz navade nam lahko zamegli pomen. Besede, ki pojme označujejo, imajo mnogo odtenkov in čisto vsak ima pravico, da si jih razla-

ga po svoje. »Komaj za vsako deseto reč imamo besedo ...« pravi Ivan Cankar v drami Lepa Vida.

Tako smo se vprašali, kako mi razumemo svobodo. Kaj mislijo naši učenci? To so njihova mnenja: Mladi svobodo enačijo s tem, da lahko delajo, kar hočejo, da jih nihče ne sili delati tistega, česar nečejo, in lahko sami odločajo o svojem početju. Učenci vedo, da svoboda ni enaka za vse na svetu. Obiskovanje šole je velika svoboda, ki je mnogi nimajo.

Kaj pa državnost, ki jo praznujemo 25. junija vsako leto? Državnost je družbena ureditev v obliki države in pomeni zavest državljanov do svoje dežele. Slovenci smo si državnost pridobili leta 1991. Nekateri naši vrstniki so imeli z opredeljevanjem pojma državnost težave, kar pa ni nič sramotnega.

Enotnost, še en pojem, ki ga praznujemo. Enotnost sama po sebi ni cilj, če nam ni jasno, glede česa smo soglasni. Slovenci smo morali biti složni in se zbrati v skupni želji po uspehu, ko smo glasovali o odcepitvi od Jugoslavije. Želeli smo stopiti na novo pot kot samostojna država brez omejitev zunanjih držav, hkrati pa smo sprejeli veliko odgovornost.

Samostojnost je nekaj, kar smo si zagotovili z uspehom na plebiscitu. Za učence samostojnost pomeni, da nisi odvisen od odločanja drugih ljudi ali oblasti in imaš prosto pot za razvoj in odkrivanje novih stvari. Samostojen je človek, ki ne potrebuje pomoči drugih, da si v glavi ustvari svobodno mnenje o svetu. Menimo tudi, da bi moral to lastnost poznati vsak človek.

To torej pomeni praznik samostojnosti in enotnosti. Iz razlag, do katerih smo prišli sami, lahko ugotovimo, da pojmi niso trajni. Vsak se mora truditi za svojo samostojnost, ki nam prinaša svobodo in vsak mora skrbeti za enotnost sebe s skupino ljudi, ki ga obdaja, pa naj bo to skupina, s katero delaš v šoli, ali družina, s katero praznujemo praznike.

Mateja Ban

Srečno v jubilejno leto Doma upokojencev Vrhnika!

Štirideset let dela doma in osemdeset let organizirane skrbi za starejše

Tudi minuli veseli december se je vse globlji moralni in gospodarski krizi navkljub v Domu upokojencev Vrhnika iztek v znamenju novega upanja in uresničitve vsaj nekaterih pričakovanj kot jih prinaša adventno-božični čas. Želimo, da se vse dobre želje in pričakovanja uresničujejo še skozi vse leto 2015.



To je za naš dom jubilejno leto. Praznujemo štirideset let delovanja doma na sedanjih lokaciji, Vrhnika pa hkrati praznuje osemdeset let organizirane skrbi za starejše in onemogle. Leto, od katerega smo se pravkar poslovili, je bilo

riila, da bomo morali poslej z njo ravnati bolj spoštljivo, je življenje v domu ponovno steklo po utečenih tirnicah. Nekaj utrinkov nadvse pestrega, pisanega življenja skozi vse leto ste lahko spremljali že v nekaterih številkih lan-

nulem letu žal morali postaviti tudi manj prijetno aktivnost, ki je potekala vse od aprila naprej in bo trajala vsaj še do konca marca letos. Gre za popolno zamenjavo vodovodne napeljave od samega vodomernega jaška ob priključku na dom pa vse do zadnjega uporabnika v hiši. Projekt se je izkazal za mnogo zahtevnejšega, kot smo ga lahko prepoznali pri večletnem proučevanju in načrtovanju. Pomeni pa tudi ogromen finančni zalogaj za dom. Za motenje stanovalcev pri njihovih osnovnih bivalnih razmerah smo se že pred začetkom in tudi med samim potekom prenove večkrat opravičili. Moramo priznati, da so le-to naši stanovalci in njihovi svojci sprejemali z velikim razumevanjem. Zato se jim na tem mestu še enkrat iskreno zahvaljujemo in prosimo za potrpežljivost in razumevanje do konca projekta. Lahko pa zagotovimo,

Kuntnerja, ki nas bo s svojimi globokimi pesnitvami gotovo med drugim spomnil, da bo sredi aprila minilo že 25 let od prvih demokratskih volitev v naši državi in nas povprašal, če smo vredni svoje države. Ta dogodek se bo zgodil v domski prireditveni dvorani v ponedeljek, 9. februarja ob 16. uri. V februarški številki Našega časopisa bomo napovedali osrednjo prireditev za marec in tako potem za vsak mesec posebej tudi naprej. Lepo vabljeni, da se nam pri proslavljanju našega jubileja pridružite tudi sokrajani iz ožje in širše okolice. Osrednja prireditev s slavnostno akademijo bo v petek, 19. septembra, v veliki dvorani Cankarjevega doma. En dan prej, v četrtek ob 10. uri, pa se bomo za štirideset let uspešnega dela zahvalili Bogu s slovesno sveto mašo, ki jo bo daroval gospod nadškof Stanislav Zore. V tistem



spet eno pestrejših let. Žal se je začelo z naravno katastrofo večjih razsežnosti, žledolomom. Tudi v našem domu je povzročil kar nekaj škode. Predvsem v našem prelepem parku in na novozgrajenih elementih vadbenega parka, ki so jih s pridom uporabljali tudi posamezni obiskovalci iz naše okolice. Pa vendarle lahko rečemo, da smo jo skupaj z našimi stanovalci kar dobro odnesli, saj kakšne druge večje škode nismo utrpeli. Brez elektrike smo bili le en dan, kar se v življenju in v bivalnih razmerah naših stanovalcev sploh ni poznalo. Smo se pa prav zato toliko bolj velikodušno odzvali na prošnjo sosednjega doma iz Logatca, ki je bil kar precej časa brez elektrike. V naši pralnici smo zanje organizirali pranje njihovega perila za ves teden. V februarški številki Našega časopisa je bil v poročilu štaba Civilne zaščite tudi zapis: »V vrhniški dom upokojencev so morali prepeljati nekaj oseb z odročnih krajev, saj zaradi izpada elektrike ni bila mogoča oskrba s kisikom.« Ob tej naravni katastrofi, ki so jo mnogi občutili veliko bolj kot mi v domu, nas je pri srcu grela dejstvo, da smo v tistih težkih dneh lahko priskočili na pomoč tistim, ki so pomoč potrebovali še bolj kot mi.

skega Našega časopisa. Ob nekakšni inventuri za minulo leto bi se spodobilo bralcem tega časopisa približati vsaj kakšen kamenček v bogatem mozaiku močnega utripanja doma. Žal v tako omejenem prostoru, kot ga imamo na voljo, lahko storimo to bolj simbolično. Zato smo se odločili, da vam namesto mnogih besed spregovorijo fotografije, ki bodo zgolj ponazorile množico dogodkov, ki so spremljali vsakdan naših stanovalcev v domu vse leto.

Kot vsako leto doslej je bil še posebno bogat tudi veseli december. Čas pričakovanj in udejanjanj le-teh so dobrim možem pomagala uresničiti številna društva, ki so z bogatim programom in darili obiskala svoje člane, pa tudi prostovoljci in otroci vrtcev ter šol; na glavni prednoveletni zabavi tudi glasbena skupina Oto & Rusi z vrhniške glasbene šole ter Oktet Raskovec. Še posebno pa so se naši stanovalci zabavali ob igri Kratkočasnikov in plesnih točkah Astakide (obe sestavljajo zaposleni). Ne smemo pozabiti še na zborček zaposlenih Upanje, ki je s svojih žlahtnim prepevanjem popestril martinovanje, ter pevski zbor stanovalcev Sončki, ki vsak mesec obogati praznovanje rojstnih dni vseh, ki tisti mesec praznujejo. V prizadevanjih za varno in življenja polno starost, kar je že nekaj let naš slogan, smo si v mi-



da po zaključku tega obsežnega projekta, česa podobnega ne načrtujemo več. Upamo, da bo sicer leto 2015, v katerem obeležujemo lep okrogli jubilej, potekalo predvsem v znamenju praznovanja in proslavljanja ter prijetnih prireditev. Našo 40-letnico bomo obeleževali vsak mesec posebej vsaj z eno prireditvijo. V januarju naj bi nas s svojo duhovno glasbo še za krajši čas ponovno zasanjala v božično-novoletno vzdušje glasbena skupina Generacija slavljenja, ki pa smo jo žal morali prestaviti zaradi nevarnosti širitve virusnih obolenj. **V februarju, mesecu kulture, bomo gostili velikega pesnika in kulturnika ter domoljuba Toneta**

tednu bo v našem parku tudi slikarska kolonija, ustvarjena likovna dela pa bodo potem še nekaj časa krasila naše prostore. Toliko zaenkrat o našem praznovanju za pokušino; več v naslednjih številkih. Prepričani smo, da nam bo praznovanje skupaj z ožjo in širšo javnostjo dalo novega zagona in dodatne energije za udejanjanje našega poslanstva za varno in življenja polno starost. Na koncu ob tej priložnosti izrekam še iskreno zahvalo vsem sodelavkam in sodelavcem ter prostovoljcem, ki so si tudi v minulem letu prizadevali uresničevati slogan našega skupnega doma. **Štefan Kociper, direktor**



• Upokojenski kotiček • Upokojenski kotiček • Upokojenski kotiček • Upokojenski kotiček • Upokojenski kotiček • Upokojenski kotiček •

Prisrčen pozdrav, drage upokojenke in cenjeni upokojenici

Prehod starega leta v novo ni prav nič posebnega, a je razlog za praznovanje ali prijetno druženje s prijatelji, znanci ali družino. Upam, da ste prehod preživeli prijetno, brez stresov in v dobri družbi, doma na toplem.

Zdaj je že vse po starem, le nekaj obveznosti bomo morali opraviti na začetku leta. Ena takih je tudi članarina društvom, kjer smo njihovi člani.

Vsi pohodniki in pohodnice, članice in člani DU Vrhnika boste tako do konca januarja poravnali še članarino Planinskega društva, saj hodimo po planinskih poteh in nas vodijo planinski vodniki, ki jih je izšolalo Planinsko društvo. Tudi zavarovani smo za primer nezgode na planinskih poteh.

Torej, prosim vas, da čim prej poravnate planinsko članarino in seveda članarino Društva

upokojencev Vrhnika, ki je nespremenjena in znaša enajst evrov. Če pa plačujete še vzajemno samopomoč, je le-ta deset evrov. Pričakujemo, da boste članarino poravnali do konca marca, ker boste tako olajšali delo Nežki in Marjanci. Ob vplačilu boste prejeli koledarček, v katerem so glavne dejavnosti tudi datumsko opredeljene. Hvala za razumevanje in nasvidenje v društveni pisarni!

Kaj napovedujemo:

Že 12. februarja vas vabimo na ta debel četrtek na predpušno rajanje v gostilno Pri Kranjcu, kjer bo poskrbljeno za dobro hrano in živo glasbo. Že zdaj vas obveščamo, da bo volilni občni zbor 20. marca v OŠ Ivana Cankarja na Vrhniki ob 16.00. Vse dejavnosti, ki so v letnih načrtih opredeljene tedensko, potekajo po urnikih dejavnosti. Pridite v našo pisarno, pozanimajte se, kje bi sodelovali, in priključite se množici zadovoljnih udeležencev in udeleženk različnih dejavnosti. Najtežje je biti samo doma in tarnati, da je dolgčas ali da ni nikoli časa za druženje. Pridite, ne bo vam žal!

V imenu UO Elica Brelih

Nepozabni pohod Zimzelenih v torek, 9. 12. 2014

Bil je drugi torek zadnjega meseca minulo leto, ko se je vesela družina Zimzelenih podala na pohod na Hrušico blizu Logatca pod vodstvom Milana Jermana. Prvi postanek je bil na Kalcah v Gornjem Logatcu, kjer smo se okrepčali z jutranjo kavico v bližnjem lokal. Pridružil se nam je vodnik planinskega društva Logatec, Janez Slabe, kot vodnik in dober poznavalec tamkajšnjega okoliša ter nas okvirno seznanil o nadaljevanju pohoda na Hrušico.

Da po obilnem deževju poplavi Planinsko polje, ni za prebivalce tistega območja nič posebnega, razen če se gladina vode dvigne, kot se to dogaja v zadnjem obdobju in povzroči nepopisno škodo. Vodnik Janez nam je obrazložil in pokazal, kje voda naplavi, ponikne in pride na površje na Planinskem polju. Ko smo v mrzlem, nekoliko vetrovnem jutru vstopili v prostrani gozd Hrušice, smo zagledali piramidno obeležje (spomenik) ruskim padlim vojakom prve svetovne vojne in po pripovedovanju vodnika se rojaki vsako leto poklonijo spomenu. Ko nas je vodila pot skozi gozd, smo ugotovili, da imamo bogate gozdove. Pokazal nam je edinstveno smreko v tistem revirju, ki v premeru meri 117 cm, v višino 51 m in 20 kubičnih metrov ima lesne mase.

Januarja 2015 so naši člani praznovali okroglo jubileje:

Angela Novak, Janezova cesta, Vrhnika (1919)
Antonija Zimšek, Pot k Trojici, Vrhnika (1920)
Kristina Grilc, Kopaljška, DU Trnovo Lj. (1920)
Ivanka Ogrin, Dom upokojencev Vrhnika (1921)
Anton Jesenovec, Dobovičnikova ul., Vrhnika (1923)
Marija Kastelic, Krožna pot, Vrhnika (1923)
Cirila Končnik, Cesta Gradenj, Vrhnika (1925)
Elizabeta-Zvonka Hren, Prezid (1930)
Franciška Petermel, Pot k Trojici, Vrhnika (1930)
Julka Pavlin, Poštna ul., Vrhnika (1935)
Ivan Simonišek, Ob igrišču, Vrhnika (1935)
Pavla Šuštaršič, Blatna Brezovica, Vrhnika (1935)
Marija Simončič, Pavkarjeva pot, Vrhnika (1935)
Franciška Bajc, Drenov Grič, Vrhnika (1935)
Jožefa Lenarčič, Drenov Grič, Vrhnika (1935)
Janez Koprivec, Drenov Grič, Vrhnika (1935)
Franc Mesec, Stara Vrhnika, Vrhnika (1935)

Vsem jubilantom iskreno čestitamo za visok jubilej, čestitke pa tudi vsem, ki so januarja praznovali rojstni dan.

Da so bili stari Rimljani dobri opazovalci in poznavalci terena, dokazuje, da večina zdajšnjih cest poteka po istih trasah kot je rimska cesta, z bistveno izjemo – cesta iz Vipavske doline proti Ljubljani ni vodila mimo Razdrtega, pač pa je zavila v dolino Bele, mimo Cola in v rimskih časih potekala skozi neprehodne gozdove.

Vodnik Janez nas je popeljal do obnovljene utrdbe rimskega imperija na Lanišču, ki je na najvišji točki rimske ceste, ki je vodila v Emono (Ljubljano). Po predvidevanjih je v tistem času utrdba služila za Julijski alpski obrambni sistem pred vpadom barbarov in raznih hord z Balkana v Italijo.

Veseli in zadovoljni smo pohod zaključili in se z avtobusom odpeljali do stare pošte. Ta stavba je nekoč služila kot poštna postaja in od tod tudi ime stara pošta. Sedaj sta v njej muzej starih Rimljanov in gostinski lokal, v katerem nam je prijazna gostiteljica postregla z dobrim toplim obrokom. Vsi zadovoljni in polni lepih spominov smo se odpeljali proti Vrhniki.

Zahvaljujemo se Janezu in Milanu za čudovit in poučen pohodniški dan in srečno do naslednjega snidenja.

Dragica Petkovšek, foto: Milan Jerman

Kras je krasen

To lahko trdimo Zimzeleni, ki smo v torek, 13. januarja 2015, prehodili območje Živega muzeja Krasa od Sežane do Lipice in to lepoto tudi doživeli.

V sončno torkovo jutro smo se popeljali na nepozaben, doživetij poln dan, ki nam ga je obogatil vodnik Milan, rojen Kraševč. Njegova pripoved o rodnom Krasu in ljudeh s Krasa je bila prežeta s toplino, lahko smo čutili njegovo večno povezanost z rodinimi koreninami. Prve korake na območju Živega muzeja Krasa smo začeli na obrobju Sežane in se usmerili na pot raziskovanja kulturne in naravne dediščine. Ogleдали smo si novo štirno, eno redkih ohranjenih, ki je bila zgrajena leta 1822 za potrebe pitne vode vaščanov Sežane in Orleka. Vse okrog nas je bilo mnogo še vedno ohranjenih suhih zidov, ogleдали pa smo si tudi tri različne pastirske hiške. Značilnosti kraškega sveta so tudi doline, vrtače, udornice in jame. Ogleдали smo si Golokratno jamo, ki spada med največje udornice na krasu, saj sega v globino 120 metrov, ima 65 metrov premera in je v bližini orleške smodnišnice.

Popotnik na Krasu se lahko vedno znova čudi stvaritvam nara-



ve, ki jih je le-ta izoblikovala iz kamna in jih naredila edinstvene; to smo doživeli tudi mi. Ogleдали smo si naravno formo vivo iz kamna, kjer se je narava poigrala s površinskim apnencem in izdolbla čudovite podobe v obliki žlebičev, škrapljijšč, škaun, kamnitih gob ... Med njimi najdemo tudi orjaške osamelce, ki so jih skozi tisočletja izklesale korozijske sile in ustvarile podobe živali, predmetov, bitij ... Naslanjajo se drug na drugega in ustvarjajo najrazličnejše špranje, mnogi pa so poraščeni tudi z lišaji in mahovi. Doživetij polni smo pot končali v Lipici, kjer smo se posladkali in okrepčali z dobrotami slavlencev – Ivanke in Jožeta.

Ana Potočnik, foto: Milan Jerman

Pohod po vzpetinah v okolici Stične

V torek zjutraj smo se Zimzeleni z avtobusom odpeljali na pohod v neznano. Avtobus smo zapustili v Stični. Tam stoji cistercijanski samostan, ki je najstarejši v Sloveniji. Samostan je ustanovil oglejski patriarh Peregrin leta 1136. Veliko smo izvedeli o njem, nato pa smo iz Stične krenili na pohod po planotah v njeni okolici. Po lepi gozdni poti smo skozi vas Mekinjje prišli na vzpetino Gradišče, kjer stoji lepo urejena Lavričeva koča. Za njeno obnovo so uporabili samo naravne materiale (les, kamen). V kleti imajo v skalo izdolbene predale za shranjevanje ustekleničenega vina. V šotoru za kočo so razstavljeni kipi iz lesa, ki so jih naredili domačini, na šotorskem krilu pa so tudi njihove risbe. Po okrepčilu in kavici nam je prijazen domačin odklenil cerkev, ki stoji v bližini doma. Cerkev je posvečena sv. Nikolaju.

Pot smo nadaljevali proti Pristavi, ki je manjši zaselek na prevalu. Pozdravila nas je lepo urejena okolica hiš, bele, s peskom posute poti, in pokošene trate. Prijazne lesene hiške, obnovljeni

kozolci, čebelnjaki ter nova otroška igrišča. Na igrišču so igrala, vsa narejena iz lesa. Človek je vesel in navdušen nad vaščani, ko vidi, kaj je mogoče narediti, če so ljudje složni in pripravljeni sodelovati. Nad vasjo stoji spomenik (betonski kvader) prvemu ustanoviteljem manevrske strukture Narodne zaščite (7. 9. 1990).

Na sosednjem griču stoji cerkev sv. Lampreta, ki je postavljena na mestu nekdanjega gradu. V njem je prebivala vojvodinja Virida, ki je bila žena habsburškega vojvoda Leopolda tretjega. Pot smo nadaljevali do vasi Metnaj, na robu katere stoji cerkvičica sv. Magdalene. Na zunanji steni je še vidna sled freske sv. Krištofa, delo Janeza Ljubljanskega. V vasi smo se ustavili na kmečkem turizmu Miglič. Lakoto smo potešili z obaro in domačim kruhom. Po okrepčilu smo pešačili po lepi, ampak za noge ne preveč prijazni asfaltni poti do Stične, kjer nas je čakal avtobus. Utrujeni, vendar zadovoljni smo se odpeljali na Vrhniko, prečuden kraj.

Marta Popit, foto: Milan Jerman

Sončki v Polhograjskem hribovju

Prvi torek v letu 2015 smo se Sončki podali v Polhograjsko hribovje, in sicer na Koreno in Kožljek. Dan je bil lep, sončen, malo mrzel, tako kot se za zimo spodobi. V Horjulu smo izstopili in se brez odlašanja po položni poti odpravili proti vasi Koreno. Razloženo naselje leži na razglednem slemenu v južnem delu Polhograjskega hribovja med dolinama Male vode na severu in Horjulščice na jugu. Hodili smo od ene velike kmetije do druge z ličnimi domačijami. Travniki so ograjeni z električnimi pastirji za pašo živine, kar nas ni preveč motilo, ker vemo, da daje živinoreja kruh ljudem v tem hribovitem svetu. Nekateri smo prvič videli škotsko višavsko govedo z dolgo dlako, ki ne potrebuje hleva.

V vasi smo na kratko postali pod lipo ob cerkvi sv. Mohorja in Fortunata s konca 15. stoletja. Cerkev je vidna daleč naokoli. Opazili smo, da so pred nedavnim obnovili zunanost prezbiterja. Pred nami je bil čudovit razgled po Barju, Pograjcu, zasneženih Julijcih, Karavankah in Kamniško-Savinjskih Alpah. Pot smo nadaljevali proti vasi z lepim imenom Samotorica, ki leži na približno enaki višini kot Koreno, večinoma na prisojah pod razglednim vrhom Kožljeka (788 m). Tudi nanj smo se povzpeli. Z njega se nam je odprl lep razgled na Polhograjsko



Sončki na vrhu Kožljeka (foto: Tatjana Rodošek)

hribovje. Spust v Samotorico je bil kratek. Že malo pred dvanajsto smo bili pri kmetiji odprtih vrat Pr' Hlipč, ki jo vodi družina Gerjolj. Gospodarica in gospodar sta nas prijazno sprejela in nam postregla z okusno kmečko pojedino.

Pred odhodom domov je Sonja Z. B. predstavila statistično in vremensko podobo minulega leta 2014. Kljub slabemu vremenu smo bili Sončki uspešni, nekateri celo tako, da so prejeli priznanja za udeležbo na vseh pohodih. Vsi pa smo od Sonje R. prejeli fotografijo s pohoda, ki smo se ga udeležili. Pohvalno! Vzdušje je bilo prijetno, polno dobre volje. Vse skupaj je lepo popoprjal Vojko z nekaj smešnicami. Hvaležni smo našim vodjem skupine, obema Sonjama in njunima soprogo, ki prostovoljno pripravljajo in izvajajo vse aktivnosti Sončkov že vrsto let. Vendar je pri prostovoljnem delu tako, da to delajo radi, če vidi-jo naše zadovoljne obraze, ki pa so jih vsekakor lahko opazili.

Cvetka Pavlina Likar

Pohodni dan s presenečenjem

Vsak naš pohodni dan je doživetje, ki ima več razsežnosti: hodimo po svežem zraku, izvemo marsikaj zanimivega, za kar poskrbijo naši vodniki, tokrat je bil vodnik Milan Jerman, družimo se, kolikor je koga volja, in preizkušamo svojo kondicijo. 25. novembra smo se odpeljali proti Ljubljanskemu vrhu in se na obvezni skodelici kave ustavili že v Krnici v Verdu. Dobro razpoloženi smo nadaljevali pot in obljubljeni nam je bilo presenečenje! Le kaj bi to moglo biti!? Na razpotju pod Dolgimi tali smo izstopili in se peš odpravili proti Jerinovcu in TV 17. Med potjo nam je vodnik Milan pripovedoval o zgodovinskih dejstvih tega območja in dogodivščinah domačinov (lovcev in planincev), ki so te gozdove dobro poznali; pohodniki smo ga dopolnjevali s svojimi izkušnjami in doživetji. Pogovor o med-

• Upokojenski kotiček • Upokojenski kotiček • Upokojenski kotiček • Upokojenski kotiček • Upokojenski kotiček • Upokojenski kotiček •



vedih in risih nas je popeljal vse do osrčja Notranjske. Čeprav je bilo vreme oblačno in megleno, je bilo v zraku pričakovanje presenečenja; na odcepu, kjer zavije pot za TV 17, je bil osebni avto – lovci ali gozdarji so vedno na delu, je pomislil marsikdo od nas! Krenili smo navkreber in občudovali z mahom poraslo drevje in, kar je bilo prav pravičeno, velike kraške skale, slikovito ovite v razkošne blazine mahu. Prostor za žive jaslice, bi pomislil romantik!

Vse prej kot romantično je bilo pred 70-imi leti, ko je na tem območju pod Ljubljanskim vrhom delovala partizanska kurirska postaja TV 17 (terenski vod 17). Borci te enote so vzdrževali kurirske zveze z Notranjsko in Dolenjsko, s Primorsko in Ljubljano, če pa je bilo treba, tudi z Gorenjsko. Kaj je pomenilo biti kurir na tem območju v težkih vojnih razmerah, sem imela priložnost poslušati pripovedi našega družinskega prijatelja Av-

gusta Koprivnikarja. Da bo zgodovinski spomin na narodnoosvobodilno vojno in hrabre kurirje ostal, so poskrbeli pričevalci in njihovi zapisi ter pomnik na mestu, kjer je nekdanja kurirska baraka, ki so ga v letu 1977 postavili na pobudo nekdanjih SKOJ-evcev Občine Vrhnika (sedaj je to spominska koča).

Ko so prvi pohodniki prišli do kočice na TV 17, so se zaslišali vzkliki presenečenja! Pričakala sta nas naša pohodnika Franci in Janko. Veliko lepih poti smo prehodili skupaj! Franci je želel, da se za njegov rojstni dan dobimo! V prelepi naravi smo nazdravili, izrekli čestitke in slavljenju zapeli zdravico in bili veseli, da smo se srečali. »Pot v dolino bo še dolga, se dobimo na Vrhniku,« je dodal Franci.

Pod vtisom presenečenja in srečanja s Francijem in Jankom smo se podali navzdol in mimo Štampetovega mosta prispeli na Vrhniko – skupaj z Eličinimi pozdravi. **M. Rijavec**

Občina Vrhnika, Občinski svet, Komisija za podeljevanje občinskih nagrad in priznanj, na podlagi Statuta Občine Vrhnika (Naš časopis, 365/2009) in 19. člena Odloka o podeljevanju priznanj Občine Vrhnika (Uradni list RS, št. 13/00, Naš časopis, št. 307/2004 in 356/2008)

OBJAVLJA RAZPIS ZA PODELITEV OBČINSKIH PRIZNANJ V LETU 2015

I. NAZIV ČASTNI OBČAN

1.

Občina Vrhnika bo v letu 2015 podelila največ en naziv častni občan.

2.

Občanom Občine Vrhnika in drugim državljanom Republike Slovenije, kakor tudi državljanom tujih držav, ki imajo posebne zasluge na področjih kot so: gospodarstvo, znanost, umetnost, kultura, šport in drugo ter za druge izjemne dosežke, ki so pomembni za razvoj in dvig ugleda Vrhniko, lahko občinski svet podeli naziv častnega občana.

II.

ZLATA PLAKETA IVANA CANKARJA

1.

Občina Vrhnika bo v letu 2015 podelila največ dve zlati plaketi Ivana Cankarja.

2.

Zlata plaketa Ivana Cankarja je najvišje priznanje Občine Vrhniko, ki se podeli posamezniku za življenjsko delo, ki povečuje ugled občine na gospodarskem, družbenem ali drugem področju življenja in dela.

III.

SREBRNA PLAKETA IVANA CANKARJA

1.

Občina Vrhniko bo v letu 2015 podelila največ tri srebrne plakete Ivana Cankarja.

2.

Srebrno plaketo se podeli posameznikom, skupinam občanov, društvom in drugim pravnim osebam za dolgoletne uspehe in izjemne dosežke trajnega pomena, s katerimi povečujejo ugled občine na gospodarskem, družbenem ali drugem področju življenja in dela.

IV.

BRONASTA PLAKETA IVANA CANKARJA

1.

Občina Vrhniko bo v letu 2015 podelila največ šest bronastih plaket Ivana Cankarja.

2.

Bronasto plaketo se podeli posameznikom, podjetjem, društvom in drugim organizacijam in skupnostim za delo in dejanja, ki so jih dosegli ob posebnih prilikah, ob enkratnih dosežkih, ob izredno humanem in požrtvovalnem dejanju in drugih utemeljenih podobnih priložnostih in s svojim delom povečujejo ugled občine. Bronasto plaketo se podeli tudi ob posebnih jubilejnih priložnostih.

V.

PREDLAGATELJI IN VSEBINA PREDLOGOV

1.

Predlagatelji za podelitev priznanj občine so lahko občani, politične stranke, krajevne skupnosti, podjetja, društva ter druge organizacije in skupnosti.

Predlagatelj za podelitev priznanj ne more biti komisija ali njeni člani kot posamezniki.

2.

Pobuda za podelitev priznanja mora biti pisna in mora vsebovati:

- naziv in ime predlagatelja,
- ime in priimek oz. naziv predlaganega kandidata za priznanja in osnovne podatke, obrazložitev pobude,
- kratko obrazložitev pobude (max. ½ tipkane A4 strani), za predstavitev na podelitvi v primeru potrditve predloga,

- dokumente, ki potrjujejo dejstva v obrazložitvi,
- vrsto predlaganega priznanja,
- pisno soglasje predlaganega kandidata za priznanje.

Nepopolnih in nepravočasnih vlog komisija ne bo obravnavala.

3.

Pobude sprejema Komisija za podeljevanje občinskih nagrad in priznanj, Tržaška cesta 1, 1360 Vrhniko, s pripisom »za občinska priznanja« do 2. 3. 2015 do 12. ure.

4.

Priznanja občine bodo podeljena na slovesnosti ob občinskem prazniku.

5.

Vse dodatne informacije v povezavi z razpisom so vam na voljo na sedežu občine, po elektronski pošti sabina.ahcan@vrhniko.si ali po telefonu (01) 755-54-20 – kontaktna oseba Sabina Ahčan.

Številka: 094-1/2015

Datum: 13. 1. 2015

KOMISIJA ZA PODELJEVANJE OBČINSKIH NAGRAD IN PRIZNANJ

Številka: 3520-1/2015-2

Datum: 14.1.2015

Na podlagi 11. člena Pravilnika o oddajanju poslovnih prostorov in poslovnih stavb v najem (Naš časopis, št. 259/99, ter št. 327/06), objavlja Občina Vrhniko, Tržaška cesta 1, 1360 Vrhniko,

JAVNI RAZPIS ZA ODDAJO POSLOVNEGA PROSTORA V NAJEM

Predmet oddaje je poslovni prostor št. 12 v pritličju poslovne stavbe Cankarjev trg 4 na Vrhniku, površine 26,51 m². Najem vključuje souporabo sanitarij.

Poslovni prostor je primeren za opravljanje storitvene, pisarniške dejavnosti ter trgovine z neživilom.

Poslovni prostor se oddaja v najem za določen čas – za obdobje dveh let. Po navedenem času se najemno razmerje lahko podaljša. Poslovni prostor bo izbranemu ponudniku oddan takoj, ko bo postopek javnega razpisa v celoti zaključen.

Najemnina za poslovni prostor se plačuje mesečno, v skladu z 29., 31. in 33. členom Pravilnika o oddajanju poslovnih prostorov in poslovnih stavb v najem.

Ponudnik resnost ponudbe jamči z vplačilom varščine na TRR št.: 01340-0100001093, sklic na št.: 00-3520-1-2015 Občine Vrhniko.

Varščino, ki znaša 220,30 EUR mora ponudnik vplačati pred potekom roka za oddajo ponudbe in ponudbi priložiti potrdilo o vplačani varščini.

Ponudnikom, ki na javnem razpisu niso izbrani, se varščina vrne v roku 15 dni od izdaje sklepa o izbiri najugodnejšega ponudnika oziroma oddaji poslovnega prostora v najem, ponudnikom, ki so poslali nepopolne ponudbe, pa v roku 15 dni od zaključka zbiranja ponudb.

Za izbranega ponudnika varščina šteje kot avans najemnine, v primeru, da izbrani ponudnik odstopi od sklenitve najemne pogodbe, pa se mu položena varščina ne vrne.

Ponudnikom, ki svojo ponudbo umaknejo pred zaključkom postopka izbire, se vrne le polovičen znesek položene varščine.

Pisne ponudbe z dokazili o izpolnjevanju pogojev naj ponudniki v zaprti ovojnici s pripisom »Ne odpiraj, razpis za oddajo poslovnega prostora št. 12«, oddajo v sprejemni pisarni Občine Vrhniko, Tržaška cesta 1 na Vrhniku ali pošljejo na naslov: Občina Vrhniko, Oddelek za družbene dejavnosti in gospodarstvo, Tržaška c. 1, 1360 Vrhniko. Rok za oddajo po-

nudb je 11. 2. 2015. Za pravočasno ponudbo se bo štela tista ponudba, ki bo na naslov Občine Vrhniko prispela do 11. 2. 2015. Ponudbe bodo po preteku roka komisiji odprte. Pisna ponudba mora obsegati:

- ponudnikove podatke s točnim naslovom, če je ponudnik fizična oseba;
- ponudnikovo firmo in sedež, če je ponudnik pravna oseba;
- številko transakcijskega računa ponudnika za primer vračila varščine;
- dokazilo o državljanstvu RS – osebna izkaznica ali potni list (fizične osebe);
- prigrasitveni list DURS za samostojne podjetnike posameznike oziroma izpis iz sodnega registra za pravne osebe (ki pa ne sme biti starejši od 30 dni, šteto od dneva prejema ponudbe na občino);
- opis in program dejavnosti, ki jo ponudnik želi opravljati v najetem poslovnem prostoru ter število oseb, ki jih zaposluje ali jih bo na novo zaposlil za potrebe opravljanja te dejavnosti;
- dokazilo o finančnem stanju ponudnika: potrdilo poslovne banke, da vodi ponudnikov transakcijski račun, da le-ta v preteklih šestih mesecih ni bil blokiran – dokumenti ne smejo biti starejši od 30 dni, šteto od dneva prejema ponudbe na občino;
- dokazilo o položeni varščini;
- navedbo roka, v katerem namerava ponudnik začeti s poslovanjem v najetem poslovnem prostoru.

Nepopolne in nepravočasne ponudbe se ne bodo upoštevale in bodo vrnjene ponudniku.

Pri ugotavljanju in izbiri najugodnejšega ponudnika se upošteva naslednja merila:

- izpolnjevanje vseh razpisnih pogojev,
- ponudba najprimernejšega programa v okviru predvidene dejavnosti,
- število zaposlenih oseb pri interesentu, upoštevajoč velikost oddanega poslovnega prostora in dejavnost, s katero se interesent ukvarja,
- rok, naveden za začetek opravljanja dejavnosti,
- finančno stanje ponudnika.

V primeru, ko pogoje javnega razpisa v enaki meri izpolnjujeta dva ali več interesentov, imajo prednost tisti, ki izpolnjujejo naslednje prednostne pogoje:

- nova in edina dejavnost v kraju,
- dejavnost, za katero se v razvojnem programu občine ugotovi, da jo bo občina vzpodbujala,
- število na novo odprtih delovnih mest,
- prva zaposlitev ali zaposlitev brezposelnega, prijavljenega na Zavodu za zaposlovanje,
- občani Občine Vrhniko ali pravne osebe s sedežem v Občini Vrhniko.

Sklep o oddaji poslovnega prostora sprejme župan Občine Vrhniko.

Ponudniki, ki bodo predložili popolno ponudbo, bodo o izbiri obveščeni najkasneje v 15 dneh po izdaji sklepa o oddaji poslovnega prostora.

Občina Vrhniko si pridržuje pravico, da z nobenim izmed ponudnikov ne sklene najemne pogodbe.

Ogled poslovnega prostora, ki je predmet oddaje, je mogoče po predhodnem dogovoru z g. Andrejem Guzeljem na tel. št. 750-21-44 ali 041-357-818.

Vse dodatne informacije so na voljo na tel. št.: 01/755-54-21 (Erika Červek).

Župan:

Stojan JAKIN, univ. dipl. inž. grad., I.r.

Na podlagi Statuta Občine Vrhniko (Naš časopis, št. 365/09), Poslovnika o delu Občinskega sveta Občine Vrhniko – UPB 2 (Naš časopis, št. 354/08), Odloka o prometni ureditvi v Občini Vrhniko (NČ, št. 304/2004), Odredbe o prometni ureditvi na LC, št. 468041, Verd - Pokojišče (Naš časopis, št. 320/2005) je Občinski svet Občine Vrhniko na svoji 3. izredni seji 23. 12. 2014 sprejel

v zadevi: Sklep o dovoljenju za prevoze za Kamnolom Verd na lokalni cesti št. 468041 Verd - Pokojišče

S K L E P

Za vlačilce, tovorna vozila ter priklopnike se dovolijo prevozi v delovnih dneh od ponedeljka do petka od 8.00 do 19.00 ter ob sobotah od 7.00 do 15.00 za vozila z naslednjimi registrskimi oznakami reg. št.: LJ PS-987/LJ 34-3E, reg. št.: LJ IK-903/LJ TA-017, reg. št.: LJ 61-9UZ, reg. št.: LJ NP-224, reg. št.: LJ HZ-095, reg. št.: LJ 66-7RA, reg. št.: LJ 25-1HC, reg. št.: NM G1 – 330, reg. št.: NM H8 – 346, reg. št.: NM KA – 368, reg. št.: LJ SU – 871, reg. št.: LJ TG-776, reg. št.: LJ PU-130, reg. št.: LJ X7-23L, reg. št.: LJ GJ-315, reg. št.: LJ GT-232, reg. št.: LJ 73-2VG, reg. št.: LJ BK-061, reg. št.: LJ GT-505, reg. št.: LJ FS-791, reg. št.: LJ HZ-603, reg. št.: NM G1 – 251, reg. št.: KK GDR 12, reg. št.: KK GDR 19, reg. št.: KK GDR 21, reg. št.: LJ HZ 604, reg. št.: LJ LD-998, reg. št.: LJ 27-3F, reg. št.: KK GDR 15/KK D3-80, reg. št.: LJ RE-871, reg. št.: NM L2-51, reg. št.: NM HN-359, reg. št.: NM S6-37.

Ta Sklep velja za vožnjo po lokalni cesti št. 468041, Verd – Pokojišče, od 1. 1. 2015 do 14. 6. 2015, skladno s podano vlogo z dne 14. 5. 2014.

Številka: 371-35/2014 (6-08)

Datum: 24. 12. 2014

Župan
Občine Vrhniko
Stojan Jakin, I. r.

Na podlagi 9. člena Zakona o športu (Uradni list RS, št. 22/98, 27/02 Odl. US: U-I-210/98-32, 110/02 in 15/03), Resolucije o nacionalnem programu športa v Republiki Sloveniji za obdobje 2014–2023 (Uradni list RS, št. 26/14), Izvedbenega načrta Resolucije o Nacionalnem programu športa v Republiki Sloveniji za obdobje 2014–2023 (Sklep vlade, št. 00727-13/2014/7 z dne 26. 8. 2014) in 22. člena Statuta Občine Vrhniko je Občinski svet Občine Vrhniko na 3. izredni seji 23. 12. 2014 sprejel

PRAVILNIK O SOFINANCIRANJU LETNEGA PROGRAMA ŠPORTA V OBČINI VRHNIKA

I. SPLOŠNE DOLOČBE

1. člen

(1) Ta pravilnik določa pogoje, postopke, merila in kriterije za vrednotenje in razdelitev sredstev, namenjenih za uresničevanje javnega interesa na področju športa v Občini Vrhniko (v nadaljevanju: občina), v okviru letnega programa športa občine (v nadaljevanju: LPŠ).

(2) Sredstva za sofinanciranje LPŠ se zagotovijo v proračunu občine.

2. člen

Javni interes na področju športa v občini obsega naloge lokalnega pomena na vseh področjih športa, ki se uresničujejo tako, da:

- se zagotavljajo finančna sredstva za sofinanciranje nacionalnega programa športa, in sicer programov, ki so v javnem interesu občine,
- spodbujajo in zagotavljajo pogoje za opravljanje in razvoj športnih dejavnosti,
- načrtujejo, gradi, posodablja in vzdržuje lokalno pomembne javne športne objekte.

3. člen

Izvajalci LPŠ so:

- športna društva,
- zveze športnih društev, ki jih ustanovijo društva s sedežem v občini,
- zavodi, gospodarske družbe, zasebniki in druge organizacije, ki so na podlagi zakonskih predpisov registrirane za opravljanje dejavnosti na področju športa,
- javni zavodi s področja vzgoje in izobraževanja,
- ustanove, ki so ustanovljene za opravljanje dejavnosti v športu in so splošno koristne in neprofitne,
- društva invalidov,
- društva upokojencev in
- društva študentov.

4. člen

(1) Izvajalci iz prejšnjega člena imajo pravico do sofinanciranja programov športa, če izpolnjujejo naslednje pogoje:

- so registrirani in imajo sedež v občini najmanj eno leto,

- imajo za prijavljene športne programe:
- o zagotovljene materialne (športna oprema in rekviziti) in prostorske (sklenjeno pogodbo o najemu ali uporabi objekta, dokazilo o lastništvu objekta ali pogodbo o vzdrževanju objekta) pogoje ter ustrezno izobražene ali usposobljene strokovne delavce za opravljanje vzgojno-izobraževalnega dela v športu,
- o izdelano finančno konstrukcijo, iz katere je razviden predviden vir prihodkov in stroškov za izvedbo programa,
- o izvajajo športne programe, ki so predmet razpisa vsaj 30 vadbenih tednov letno v obsegu najmanj 60 ur (razen če je obseg izvajanja posameznega programa v merilih drugače opredeljen),
- o izvajajo programe za prebivalce občine in
- o imajo urejeno evidenco članstva (športna društva in zveze društev) in evidenco o udeležencih programa

(2) Športna društva in njihova združenja imajo pod enakimi pogoji prednost pred drugimi izvajalci športa.

5. člen

(1) Občina sofinancira šport v skladu s proračunskimi možnostmi in ob upoštevanju načela, da so proračunska sredstva dostopna vsem izvajalcem pod enakimi pogoji, na naslednjih področjih:

A. Športni programi

1. Prostočasna športna vzgoja otrok in mladine

- 1.1 Prostočasna športna vzgoja predšolskih otrok
- 1.2 Prostočasna športna vzgoja šoloobveznih otrok
- 1.3 Prostočasna športna vzgoja mladine
- 1.4 Športna vzgoja otrok in mladine s posebnimi potrebami

2. Tekmovalni šport

- 2.1 Športna vzgoja otrok, usmerjenih v kakovostni in vrhunski šport
- 2.2 Športna vzgoja mladine, usmerjene v kakovostni in vrhunski šport
- 2.3 Občinska panožna športna šola
- 2.4 Kakovostni šport
- 2.5 Vrhunski šport
3. Šport invalidov
- 3.1 Športna vzgoja invalidov, usmerjenih v kakovostni in vrhunski šport
- 3.2 Kakovostni šport invalidov
- 3.3 Vrhunski šport invalidov
- 3.4 Športna rekreacija invalidov
4. Športna rekreacija
5. Šport starejših

B. Razvojne dejavnosti v športu

1. Usposabljanje in izpopolnjevanje strokovnih kadrov v športu
2. Spremljanje pripravljenosti športnikov, svetovanje o športni vadbi in strokovna podpora programov
3. Založništvo v športu
4. Znanstveno raziskovalna dejavnost v športu
5. Informacijsko komunikacijska tehnologija na področju športa

C. Organiziranost v športu

1. Delovanje športnih organizacij
- D. Športne prireditve in promocija športa
- E. Športni objekti

(2) Za izbor in finančno vrednotenje posameznih področij LPŠ so določena merila in kriteriji za vrednotenje in izbor programov, ki vsebujejo:

- programe, ki so v javnem interesu,
- kriterije vrednotenja posameznih programov,
- za športne programe njihov obseg in elemente vrednotenja,
- razvrstitev športnih panog glede na razširjenost in uspešnost za programe tekmovalnega športa.

(3) Vrednotenje programov se izraža v točkah. Vrednost točke se določi na podlagi višine sredstev, zagotovljenih v proračunu, deleža sredstev za posamezno področje oziroma program v LPŠ in skupnim številom točk, ki jih dosežejo izbrani prijavitelji v posameznem področju oziroma programu.

(4) Merila in kriteriji za vrednotenje in izbor programov športa so sestavni del tega pravilnika.

II. LETNI PROGRAM ŠPORTA

6. člen

- (1) LPŠ sprejme občinski svet.
- (2) Z LPŠ se določijo vsebine in programe, ki se sofinancirajo iz javnih sredstev in obseg sredstev, ki se zagotavljajo iz občinskega proračuna.
- (3) Pred sprejetjem LPŠ mora občinski svet pridobiti soglasje Izvršnega odbora Športne zveze Vrhnika. Ta mora soglasje podati najkasneje v 10 dneh po prejemu predloga LPŠ, ki mu mora biti priložena analiza o izvedbi predhodnega LPŠ. V nasprotnem primeru se šteje, da je soglasje podano.

III. JAVNI RAZPIS

7. člen

- (1) Na podlagi sprejetega LPŠ občina najmanj enkrat letno izvede javni razpis. Javni razpis se izvede v skladu z veljavno zakonodajo in tem pravilnikom.
- (2) Pred objavo javnega razpisa župan s sklepom imenuje komisijo, ki vodi postopek javnega razpisa.
- (3) Mandat članov komisije je vezan na mandat župana. Župan lahko člana komisije razreši pred iztekom mandata in imenuje novega člana. Predsednika komisije imenuje župan.
- (4) Komisija je sestavljena iz petih članov, od katerih morajo biti najmanj trije imenovani na predlog Športne zveze Vrhnika.
- (5) Člani komisije ne smejo biti zastopniki oziroma odgovorne osebe izvajalca programov iz področij, navedenih v 5. členu tega pravilnika.
- (6) Komisija se sestaja na rednih in izrednih sejah. Seje lahko potekajo tudi korespondenčno. Komisija o poteku sej in o svojem delu vodi zapisnik. Za sklepčnost strokovne komisije je potrebna absolutna večina članov, za odločanje pa navadna večina članov.

Vsebina razpisa in objava

8. člen

- (1) Javni razpis se objavi na podlagi sklepa župana.
- (2) Razpis mora vsebovati predvsem:
 - navedbo naročnika (naziv, sedež);
 - predmet javnega razpisa;
 - subjekte, ki se lahko prijavijo na javni razpis;
 - pogoje, ki jih morajo izpolnjevati izvajalci športnih vsebin;
 - predvideno višino sredstev, ki so na razpolago za predmet javnega razpisa;
 - merila in kriterije za vrednotenje programov;
 - določitev obdobja, v katerem morajo biti porabljena dodeljena sredstva;
 - rok, do katerega morajo biti predložene vloge;
 - datum in način odpiranja vlog;
 - način dostave vlog;
 - kraj, čas in osebo, pri kateri lahko zainteresirani dobijo informacije in dvignejo razpisno dokumentacijo;
 - rok, v katerem bodo vlagatelji obveščeni o izidu javnega razpisa.
- (3) Z dnem objave razpisa je zainteresiranim omogočen vpogled v razpisno dokumentacijo in dvig razpisne dokumentacije. V razpisni dokumentaciji morajo biti navedeni vsi potrebni podatki, ki bodo vlagatelju omogočili izdelati popolno vlogo za dodelitev sredstev.
- (4) Javni razpis se objavi istočasno v občinskem glasilu, na spletni strani občine in na spletni strani javnega zavoda Zavod Ivana Cankarja za kulturo, šport in turizem Vrhnika (v nadaljevanju: zavod).
- (5) Javni razpis se objavi najkasneje 45 dni po sprejemu LPŠ, oziroma v prvi številki Našega časopisa, ki izide po sprejemu LPŠ.
- (6) Rezultate javnega razpisa se objavi javno, in sicer na spletni strani zavoda, najkasneje en mesec po podpisu pogodb z izvajalci LPŠ.
- (7) Strokovna in administrativna dela za potrebe razpisa, vključno s pripravo razpisne dokumentacije, opravlja zavod.

Postopek razpisa

9. člen

- (1) Vloga na razpis mora vsebovati:
 - podatke o vlagatelju (naziv, sedež, e-naslov, ime in priimek zakonitega zastopnika, matična in davčna številka, številka transakcijskega računa, ime in priimek kontaktne osebe, tel. številka kontaktne osebe);
 - navedbo vsebin in programov, za katere prijavitelj kandidira;
 - druge zahtevane podatke iz razpisne dokumentacije.
- (2) Če prijavitelj prijavlja več programov znotraj iste vsebine, mora:
 - vsak program prijaviti na ločenem obrazcu,
 - dokazilo o izpolnjevanju pogojev vložiti v enem izvodu (na enem obrazcu).
- (3) Vloga mora biti vložena v roku in v skladu s pogoji, določenimi v razpisu.
- (4) Predložena vloga mora biti v zapečatenem ovitku, ovitek pa mora biti označen z »ne odpiraj – vloga« z navedbo razpisa, na katerega se nanaša.
- (5) Vloga, ki prispe po roku, se ne odpira in se vrne vlagatelju.

10. člen

- (1) Odpiranje prejetih vlog opravi komisija in se izvede v roku in na način, ki je predviden v javnem razpisu.
- (2) Odpirajo se samo v roku posredovane vloge, v pravilno izpolnjenem in označenem ovitku in sicer po vrstnem redu, po katerem so bile prejete.
- (3) Komisija na odpiranju ugotavlja popolnost vlog glede na to, ali so bili predloženi vsi zahtevani dokumenti (formalna popolnost).
- (4) O odpiranju vlog se vodi zapisnik, ki vsebuje:
 - kraj in čas odpiranja dospelih vlog,
 - imena navzočih predstavnikov komisije,
 - naziv vlagateljev, navedenih po vrstnem redu odpiranja,
 - ugotovitve o popolnosti posamezne vloge oz. o nepopolnosti posamezne vloge ter navedbo manjkajoče dokumentacije.
- (5) Zapisnik podpisajo predsednik in prisotni člani komisije.

11. člen

- (1) Komisija najkasneje v roku 8 dni po končanem odpiranju vlog pisno pozove vlagatelje, katerih vloge niso bile popolne, da jih dopolnijo. Rok za dopolnitev ne sme biti krajši od 8 dni.
- (2) Nepopolne vloge, ki jih vlagatelji v roku iz prejšnjega odstavka ne dopolnijo, se s sklepom občinske uprave zavržejo.
- (3) Komisija opravi strokovni pregled popolnih vlog, jih vrednoti v skladu z merili in pripravi predlog razdelitve proračunskih sredstev. Komisija v postopku vrednotenja vlog od vlagateljev lahko zahteva dodatne informacije. Dodatne informacije in pojasnila lahko pridobi tudi od drugih pristojnih organizacij.
- (4) Komisija praviloma program prijavitelja, ki ne izpolnjuje pogojev za uvrstitev v prijavljeno vsebino, uvrsti v vsebino, za katero izpolnjuje pogoje.
- (5) O delu komisije se vodi zapisnik, iz katerega je za vsakega vlagatelja razvidno, kateri programi so uvrščeni v LPŠ, njihov obseg in število udeležencev programa. Za programe, ki ne izpolnjujejo pogojev za uvrstitev v LPŠ, mora biti v zapisniku naveden razlog. Zapisnik komisije je sprejet, če ga potrdi večina prisotnih članov komisije.
- (6) V kolikor na posamezno razpisano vsebino ni bilo prijavi, se sredstva v sorazmernem deležu s sprejetim LPŠ porazdelijo med športne programe navedene v točki A, prvega odstavka 5. člena tega pravilnika.
- (7) Na podlagi predloga komisije o izbranih in neizbranih programih s sklepom odloči občinska uprava najkasneje v 90 dneh od datuma odpiranja vlog.
- (8) Komisija pripravlja tudi predloge, mnenja in pobude za spremembo pravilnika.

Pritožbeni postopek

12. člen

- (1) Zoper sklep o izbranih, zavrnjenih in zavrženih prijavih je možno podati pritožbo v roku 8 dni po prejemu sklepa. Predmet pritožbe ne morejo biti merila in kriteriji za vrednotenje programov.
- (2) O pritožbi odloča župan v roku 30 dni od prejema pritožbe. Odločitev župana je dokončna.
- (3) Zoper odločitev župana je dopusten upravni spor na Upravnem sodišču Republike Slovenije, ki se vložijo v roku 30 dni od vročitve odločbe.
- (4) Vloženi upravni spor ne zadrži sklepanja pogodb z izbranimi izvajalci.

IV. SKLEPANJE POGODB Z IZBRANIMI IZVAJALCI LETNEGA PROGRAMA ŠPORTA

13. člen

- (1) Z izbranimi izvajalci LPŠ se sklenejo pogodbe o sofinanciranju izbranih programov. V pogodbi se opredeli:
 - naziv in naslov izvajalca;
 - vsebino in obseg izbranega programa;
 - čas realizacije programa;
 - višino in rok za zagotovitev finančnih sredstev;
 - način nadzora nad namensko porabo proračunskih sredstev;
 - vračilo sredstev, ki jih mora izvajalec ob ugotovljeni nenamenski porabi vrniti v proračun skupaj z zakonitimi zamudnimi obrestmi;
 - obveznost poravnanih vseh obveznosti izvajalca iz predhodnih koledarskih let do občine in zavoda, po potrebi pa tudi do drugih občinskih javnih zavodov, pred nakazilom sredstev izvajalcu;
 - druge medsebojne pravice in obveznosti.
- (2) Če se izbrani izvajalec LPŠ v roku 15 dni od prejema poziva k sklenitvi pogodbe nanj ne odzove, se šteje, da je umaknil prijavo za pridobitev sredstev.

V. SPREMLJANJE IN NADZOR NAD PORABO SREDSTEV

14. člen

- (1) Izvajalci LPŠ so dolžni izvajati izbrane programe najmanj v obsegu, opredeljenem v pogodbi, sredstva pa nameniti za izbrani program v skladu z razpisom.
- (2) Nadzor nad izvajanjem pogodb z izvajalci in porabo proračunskih sredstev izvaja delavec zavoda, pristojen za področje športa. Zavod mora omogočiti občinski upravi vpogled v dokumentacijo, vezano na javni razpis, izvajanje programov in namensko porabo dodeljenih sredstev.
- (3) V kolikor se ugotovi, da se programi ne izvajajo v obsegu, opredeljenem v pogodbi, se sofinanciranje takoj ustavi, že prejeta sredstva pa mora izvajalec vrniti v občinski proračun skupaj z zakonitimi zamudnimi obrestmi. Če prejemnik sredstev ne vrne v določenem roku, se izvede postopek izterjave.
- (4) O izvedbi sofinanciranih športnih vsebin morajo izvajalci v pogodbenem roku na predpisanem obrazcu zavodu predložiti:
 - poročilo o izvedbi sofinanciranih programov;
 - finančno poročilo o izvedbi posameznih programov.
- (5) Izvajalec, ki krši določila tega člena, ne more kandidirati za sredstva na naslednjem javnem razpisu občine.

VI. UPORABA JAVNIH ŠPORTNIH OBJEKTOV

15. člen

- (1) Izvajalci LPŠ imajo za izvajanje le tega, pod enakimi pogoji, prednost pri uporabi javnih športnih objektov pred drugimi uporabniki. Prednost med izvajalci LPŠ imajo izvajalci za izvajanje programov po naslednjem vrstnem redu:
 - prostočasna športna vzgoja otrok in mladine,
 - športna vzgoja otrok in mladine, usmerjene v kakovostni in vrhunski šport ter športna vzgoja invalidov, usmerjenih v kakovostni in vrhunski šport,
 - šport starejših,
 - vrhunski šport in vrhunski šport invalidov,
 - športna rekreacija in športna rekreacija invalidov,
 - kakovostni šport in kakovostni šport invalidov.
- (2) Obvezni programi šolske športne vzgoje, ki se izvajajo v (na) javnih športnih objektih, imajo prednost pred izvajalci LPŠ.

VII. PREHODNI DOLOČBI

16. člen

Z dnem uveljavitve tega pravilnika preneha veljati Pravilnik o sofinanciranju športa v Občini Vrhnika (Naš časopis, št. 340/07-UPB, 345/08, 365/09 in 374/10).

17. člen

Ta pravilnik začne veljati naslednji dan po objavi v uradnem glasilu Občine Vrhnika, Našem časopisu.

Številka: 007-24/2012 (3-01)

OBČINA VRHNIKA

Datum: 23. 12. 2014

Župan Stojan Jakin l.r.

MERILA IN KRITERIJI ZA VREDNOTENJE IN IZBOR PROGRAMOV ŠPORTA

A. Športni programi

1. Prostočasna športna vzgoja otrok in mladine

- 1.1 Prostočasna športna vzgoja predšolskih otrok
- 1.2 Prostočasna športna vzgoja šoloobveznih otrok
- 1.3 Prostočasna športna vzgoja mladine
- 1.4 Športna vzgoja otrok in mladine s posebnimi potrebami

2. Tekmovalni šport

- 2.1 Športna vzgoja otrok, usmerjenih v kakovostni in vrhunski šport
- 2.2 Športna vzgoja mladine, usmerjene v kakovostni in vrhunski šport
- 2.3 Občinska panožna športna šola
- 2.4 Kakovostni šport
- 2.5 Vrhunski šport

3. Šport invalidov

- 3.1 Športna vzgoja invalidov, usmerjenih v kakovostni in vrhunski šport
- 3.2 Kakovostni šport invalidov
- 3.3 Vrhunski šport invalidov
- 3.4 Športna rekreacija invalidov

4. Športna rekreacija

5. Šport starejših

B. Razvojne dejavnosti v športu

1. Usposabljanje in izpolnjevanje strokovnih kadrov v športu
2. Spremljanje pripravljenosti športnikov, svetovanje o športni vadbi in strokovna podpora programov
3. Založništvo v športu
4. Znanstveno raziskovalna dejavnost v športu
5. Informacijsko komunikacijska tehnologija na področju športa

C. Organiziranost v športu

1. Delovanje športnih organizacij

D. Športne prireditve in promocija športa

E. Športni objekti

A. Športni programi

I. Kriteriji za vrednotenje športnih programov

1. Splošni kriteriji izbire in vrednotenja športnih programov

- Izvajalci športnih programov, ki so registrirani na podlagi Zakona o društvih, lahko kandidirajo le s svojimi člani in sicer na podlagi urejene evidence o članstvu in dokazila o plačani članarini.
- Posameznika se v isti športni panogi vrednoti le pri enem izvajalcu in v enem programu.
- Programe se vrednoti v obsegu dejanskega izvajanja, vendar ne več kot je opredeljeno z merili.
- Pogoj za vrednotenje strokovnega kadra je ustrezna izobrazba oziroma usposobljenost za opravljanje vzgojno-izobraževalnega dela v športu in veljavna licenca.
- Pogoj za vrednotenje objekta je pogodba o uporabi objekta, pogodba o najemu objekta, pogodba o vzdrževanju objekta ali dokazilo o lastništvu objekta, razen za programe športnih panog za objekte, uporaba katerih je možna le ob plačilu karte oziroma vstopnice.
- V primeru odstopanja števila udeležencev v vadbeni skupini od velikosti vadbene skupine, opredeljene v posameznih programih, se v programu vrednoti število udeležencev v deležu glede na velikost vadbene skupine, opredeljene v merilih.

2. Kriteriji vrednotenja prostočasne športne vzgoje otrok in mladine, športne rekreacije invalidov, športne rekreacije in športa starejših

- Vrednoti se udeležence programov s prebivališčem v občini, ki niso vključeni v tekmovalne sisteme nacionalnih panožnih športnih zvez (v nadaljevanju NPŠZ) oz. Zveze za šport invalidov Slovenije – Paraolimpijskega komiteja (v nadaljevanju ZŠIS-POK).
- Propagandno gradivo se vrednoti le v primeru, če le-to ni brezplačno. V merilih je opredeljeno število točk na posameznega udeleženca.
- Ne vrednoti se uporabe objektov izven občine, razen uporabe plavalnega bazena za tečaj prilagajanja na vodo in tečaj za neplavalce.
- Šolska športna tekmovanja se vrednoti le v tistih športnih panogah, v katerih se na šoli v skladu z letnim delovnim načrtom šole izvaja interesna športna dejavnost.
- Ne vrednoti se programov, ki se izvajajo:
 - v času poslovanja vrta in šole (razen tečaja prilagajanja na vodo in tečaja za neplavalce),
 - v okviru obveznega programa v osnovni šoli in
 - v okviru razširjenega programa v osnovni šoli, v kolikor ga vodi strokovni delavec šole oziroma plačilo zunanjega strokovnega sodelavca zagotavlja šola.

3. Kriteriji vrednotenja športne vzgoje otrok in mladine, usmerjene v kakovostni in vrhunski šport, športne vzgoje invalidov, usmerjenih v kakovostni in vrhunski šport, kakovostnega športa, kakovostnega športa invalidov, vrhunškega športa in vrhunškega športa invalidov

- Udeleženci programov so lahko le športniki, registrirani v NPŠZ oziroma ZŠI – POK v skladu s Pogoji, pravili in kriteriji za registriranje in kategoriziranje športnikov v Republikli Sloveniji, in sicer:
 - Športniki v individualnih in miselnih športnih panogah, ki so pred letom, za katerega je objavljen razpis, tekmovali v tekmovalnem sistemu NPŠZ oz. ZŠI – POK. V najnižji starostni kategoriji je lahko vključenih 50 % registriranih športnikov, ki ne izpolnjujejo kriterija udeležbe na tekmovanjih.
 - Športniki v kolektivnih športnih panogah, ki so vključeni v tekmovalni sistem NPŠZ v času prijave na javni razpis.
- V programu vrhunškega športa in vrhunškega športa invalidov se vrednoti vse vrhunske športnike, ne glede na kraj prebivališča.
- Udeleženca programa se vrednoti samo v eni starostni kategoriji, ki je v skladu s tekmovalnimi kategorijami NPŠZ v uradnem tekmovalnem sistemu, ki ga potrdi OKS – ZŠZ.
- V kolektivnih športnih panogah se v posamezni starostni kategoriji v programih športne vzgoje otrok in mladine, usmerjene v kakovostni in vrhunski šport lahko vrednoti več vadbene skupine, v kolikor so samostojno vključene v uradni tekmovalni sistem NPŠZ.
- Kategorijo mlajših članov in članov se uvrsti v programe v kategorije, ki veljajo za pridobitev kategorizacije v skladu s Pogoji, pravili in kriteriji za registriranje in kategoriziranje športnikov v Republikli Sloveniji.
- V vrhunskem športu se vrednoti udeležence programa, ki so v skladu s Pogoji, pravili in kriteriji za registriranje in kategoriziranje športnikov v Republikli Sloveniji v zadnji objavi OKS-ZŠZ pred objavo razpisa navedeni kot člani športnega društva s sedežem na Vrhniki in imajo naziv športnika svetovnega razreda (v nadaljevanju SR), mednarodnega razreda (v nadaljevanju MR) ali perspektivnega razreda (v nadaljevanju PR).

II. Razvrstitev športnih panog

Športne panoge, v katerih se izvaja programe športne vzgoje otrok in mladine, usmerjene v kakovostni in vrhunski šport ter programe kakovostnega in vrhunškega športa, so razvrščene v tri skupine:

1. skupina: izvajalci programov v individualnih športnih panogah
 2. skupina: izvajalci programov v kolektivnih športnih panogah
 3. skupina: izvajalci miselnih športnih panog
- Miselne športne panoge se razvrsti v samostojno skupino, v kolikor se v občini izvajajo programi v najmanj treh miselnih športnih panogah, v nasprotnem primeru se jih razvrsti znotraj individualnih športnih panog.
- Športne panoge se znotraj vsake skupine razvrsti v razrede glede na razširjenost in uspešnost na osnovi podatkov, pridobljenih na javnem razpisu in izpolnjenih kriterijih za vrednotenje programov.

1. Razširjenost

V sistemu točkovanja se kot kazalce za razširjenost športne panoge upoštevajo:

1. Število registriranih športnikov, uvrščenih v programe izvajalcev LPŠ.
2. Število registriranih športnikov, uvrščenih v programa športne vzgoje otrok in mladine, usmerjene v kakovostni in vrhunski šport.
3. Število vseh registriranih športnikov v NPŠZ, po podatkih OKS-ZŠZ v začetku koledarskega leta, za katerega je objavljen razpis.

2. Uspešnost

V sistemu točkovanja se kot kazalci za kakovost športnih dosežkov upoštevajo:

- število kategoriziranih športnikov, objavljenih v zadnji objavi OKS-ZŠZ pred objavo razpisa, navedeni kot člani športnega društva s sedežem v občini

Razred kategorizacije	SR	MR	PR	DR	MLR
Število točk	15	8	6	3	2

DR= državni razred, MLR= mladinski razred

- naslova državnega prvaka* v individualnih športnih panogah

	KATEGORIJA					
	CI	MDI	SDI	KAD	ML	ČL
posameznik	0,2	0,4	0,6	0,8	1	1,2
ekipa	0,4	0,8	1,2	1,6	2	2,4

- naslov državnih prvakov* in nivo tekmovanja ekip** v kolektivnih športnih panogah

KATEG.	Številno točk	NASTOPANJE V LIGI					Regionalne lige
		Državne lige				IV.	
		I.	II.	III.	IV.		
CI	1	0,5	0,4	0,3	0,2	0,1	
MDI	2	1	0,8	0,6	0,4	0,2	
SDI	3	1,5	1,2	0,9	0,6	0,3	
KAD	4	2	1,6	1,2	0,8	0,4	
ML	5	2,5	2	1,5	1	0,5	
ČL	6	3	2,4	1,8	1,2	0,6	

*Upošteva se osvojene naslove državnih prvakov v tekmovalnih kategorijah uradnega tekmovalnega sistema NPŠZ, potrjenega s strani OKS – ZŠZ.
**Vrednoti se vključenost vseh ekip v uradni tekmovalni sistem NPŠZ. Če sistem tekmovalni v posamezni starostni kategoriji poteka samo v okviru ene lige, se vključenost ekipe vrednoti s 1/2 točkami.

3. Vrednotenje dobljenih rezultatov

- Vsako športno panogo se vrednoti v vsaki od spremenljivk razširjenosti in uspešnosti v deležu, glede na skupno število točk v vsaki od spremenljivk.
- Na podlagi vsote spremenljivk, ki določajo razširjenost in uspešnost, se določi povprečna vrednost spremenljivke.
- Glede na dosežene vrednosti se športne panoge znotraj vsake skupine razdeli v tri razrede, in sicer:

Razred	Vrednost razširjenosti	Vrednost uspešnosti
1	nadpovprečna	nadpovprečna
2	podpovprečna	podpovprečna
3	podpovprečna	podpovprečna

- Glede na razvrstitev športne panoge v razred se končno število dobljenih točk v programu množi s pripadajočim faktorjem, in sicer:

Razred	Faktor
1	1,3
2	1
3	0,8

III. Merila za vrednotenje športnih programov

Programi se vrednoti v točkah. Vrednoti program predstavlja vsoto točk, ki jih prejme izvajalec na osnovi dobljenih točk za program. V nadaljevanju kratice v preglednicah pomenijo:

- TP - število točk programa predstavlja zmnožek ur programa izvajalca in koeficienta med številom uvrščenih v program in velikostjo vadbene skupine iz meril.
 - TSK - število točk za strokovni kader predstavlja zmnožek med TP in faktorjem strokovnega kadra iz preglednice 9
 - TO - število točk za objekt predstavlja zmnožek TP in faktorja objekta iz preglednice 10
 - TKŠ - število točk, ki jih pridobi izvajalec za vsakega kategoriziranega športnika
 - TPG = število točk za propagandno gradivo
 - TT = število točk za šolsko športno tekmovalje
- V preglednicah navedene točke za strokovni kader in objekt predstavljajo izračun ob predpostavki, da je:
- velikost vadbene skupine izvajalca enaka kot je navedena v preglednicah,
 - obseg programa enak kot je naveden v preglednicah,
 - strokovni kader vrednoten s faktorjem 1 in
 - objekt, ki ga uporablja izvajalec vrednoten s faktorjem 1.

1. Prostočasna športna vzgoja otrok in mladine

Prostočasna športna vzgoja otrok in mladine zajema športne programe, namenjene otrokom in mladini, ki niso vključeni v uradni tekmovalni sistem NPŠZ in so vzgojno naravnani. Iz sredstev LPŠ se financira programe celoletne vadbe, promocijske športne programe (v celoti ali delno), če niso sofinancirani iz drugih javnih virov in udeležbo na regijskih šolskih športnih tekmovanjih v športnih panogah, za katere šola izvaja program interesne športne dejavnosti.

1.1 Prostočasna športna vzgoja predšolskih otrok

Programi so namenjeni predšolskim otrokom. 10 urni tečaj prilaganja na vodo je namenjen predšolskim otrokom ali učencem prvega razreda v sklopu programa »Naučimo se plavati«.

Preglednica 1.1

Naziv programa	Vel. skupine	Ure	Program	Str.kad.	Objekt	Prop. grad.
			TP	TSK	TO	TPG
Celoletna vadba	20	60	60	60	60	/
Tečaj prilaganja na vodo	10	10	10	10	10	1
Mali sonček, Zlati sonček	/	/	/	/	/	1,5
Ciciban planinec *	10	7,5	7,5	7,5	/	1,5

* V programu Ciciban planinec se vrednoti do 5 planinskih izletov v trajanju posameznega izleta v obsegu 1,5 ure.

1.2 Prostočasna športna vzgoja šoloobveznih otrok

Programi so namenjeni osnovnošolskim otrokom (do starosti 15 let). 10-urni tečaj prilaganja na vodo je namenjen predšolskim otrokom ali učencem prvega razreda v sklopu programa »Naučimo se plavati«. 15-urni tečaj za neplavalce je namenjen neplavalcem v sklopu programa »Naučimo se plavati« in se izvaja v šestem razredu osnovne šole. Šolska športna tekmovanja predstavljajo nadgradnjo šolske interesne športne dejavnosti.

Preglednica 1.2

Naziv programa	Vel. skupine	Ure	Program	Str. kad.	Objekt	Prop. grad.	Tekm.
			TP	TSK	TO	TPG	TT
Celoletna vadba	20	80	80	80	80	/	/
Tečaj - prilaganje na vodo	10	10	10	10	10	1	
Tečaj za neplavalce	10	15	15	15	15	/	/
Zlati sonček, Krpan	/	/	/	/	/	1,5	/

Ciciban planinec*	15	10	10	10	/	1,5	/
Mladi planinec**	15	48	48	48	10	1,5	/
Pohodi in planinski izleti ***	15	48	48	48	48	/	/
Šolska športna tekmovanja	/	/	/	/	/	/	30

* V programu Ciciban planinec se vrednoti do 5 planinskih izletov v trajanju posameznega izleta v obsegu 2 ure.

** V programu Mladi planinec se vrednoti do 8 planinskih izletov v obsegu 6 ur. Za 20 % ur programa se vrednoti zaprti objekt (učilnice, klubski prostori).

*** V programu pohodov in izletov se vrednoti pohode in planinske izlete, ki niso vključeni v program Mladi planinec. Vrednoti se do 8 planinskih izletov oz. pohodov v obsegu 6 ur. Taborni prostor se vrednoti le v primeru, če se programi izvajajo v okviru planinskega tabora.

1.3 Prostočasna športna vzgoja mladine

Programi so namenjeni srednješolski mladini (do 19 leta starosti).

Preglednica 1.3

Naziv programa	Vel. skupine	Ure	Program	Str.kad.	Objekt
			TP	TSK	TO
Celoletna vadba	20	80	80	80	80
Pohodi in planinski izleti*	15	48	48	48	48

* V programu planinski izleti se vrednoti do 8 planinskih izletov v obsegu 6 ur. Taborni prostor se vrednoti le v primeru, če se programi izvajajo v okviru planinskega tabora.

1.4 Športna vzgoja otrok in mladine s posebnimi potrebami

Programi športne vzgoje otrok in mladine s posebnimi potrebami se vrednoti enako kot programe prostočasne športne vzgoje predšolskih otrok, šolskih otrok in mladine, s tem da je velikost vadbene skupine v vsakem programu manjša za 50%.

2. Tekmovalni šport

2.1 Športna vzgoja otrok, usmerjenih v kakovostni in vrhunski šport

V programih športne vzgoje otrok in mladine v kakovostni in vrhunski šport se v programu vadbe vrednotita strokovni kader in objekt v treh starostnih kategorijah. Vrednoten program se v individualnih športnih panogah poveča za 10%, v kolektivnih športnih panogah pa za 30% točk.

Preglednica 2 – Športna vzgoja otrok, usmerjenih v kakovostni in vrhunski šport

Naziv programa	Vel. skupine	Ure	Program	Str.kad.	Objekt
			TP	TSK	TO
CI, CE	Preglednica 8	180	180	180	180
MDI, MDE	Preglednica 8	240	240	240	240
SDI, SDE	Preglednica 8	330	330	330	330

2.2 Športna vzgoja mladine, usmerjene v kakovostni in vrhunski šport

V programih športne vzgoje mladine, usmerjene v kakovostni in vrhunski šport se v programu vadbe vrednotita strokovni kader in objekt v dveh starostnih kategorijah. Za kategoriziranega športnika z nazivom MLR pridobi izvajalec 45 točk. Vrednoten program se v individualnih športnih panogah poveča za 10%, v kolektivnih športnih panogah pa za 30% točk.

Preglednica 3 – Športna vzgoja mladine, usmerjene v kakovostni in vrhunski šport

Naziv programa	Vel. skupine	Ure	Program	Str.kad.	Objekt	Kategorizacija
			TP	TSK	TO	TKŠ
KAD, KADE	Preglednica 8	440	440	440	440	45
ML, MLE	Preglednica 8	440	440	440	440	

2.3 Občinska panožna športna šola

Naziv občinske panožne športne šole pridobi izvajalec LPŠ pod naslednjimi pogoji:

- Izvajalec mora imeti v programih športne vzgoje otrok in mladine, usmerjene v kakovostni in vrhunski šport, športnike v vseh starostnih kategorijah uradnega tekmovalnega sistema NPŠZ, potrjenega na OKS – ZŠZ.
- Izvajalec mora imeti v program uvrščene športnike v kakovostnem ali vrhunskem športu.
- Ob vrednotenju programov doseže najmanj 1000 točk (TP).

V kolikor ima izvajalec, ki izpolnjuje pogoje občinske panožne športne šole, zaposlenega strokovnega delavca z ustreznim izobrazbo športne smeri in opravljenim strokovnim izpitom, se izvajalcu sofinancira plača zaposlenega strokovnega delavca v višini bruto zneska minimalne plače, ki velja v času razpisa. Izvajalcu, ki preseže 1000 točk (TP), se za preseženi del strokovni kader vrednoti v skladu z merili.

2.4 Kakovostni šport

V program kakovostnega športa so uvrščeni aktivni registrirani športniki, v kategoriji članov. V programu vadbe se izvajalcem vrednoti objekt. Za kategoriziranega športnika z nazivom DR pridobi izvajalec 75 točk. Vrednoten program se v individualnih športnih panogah poveča za 10%, v kolektivnih športnih panogah pa za 30% točk.

Preglednica 4

Naziv programa	Vel. skupine	Nivo tekmovanja	Ure	Program	Objekt	Kategorizacija
				TP	TO	TKŠ
ČL				TP	TO	TKŠ
Individualne športne panoge	Preglednica 8	/	320	320	320	75
Kolektivne športne panoge	Preglednica 8	1. DL	320	320	320	
		2. DL	280	280	280	
		3. DL	240	240	240	
		4. DL	220	220	220	
		Regionalne lige	200	200	200	

2.5 Vrhunski šport

V program vrhunškega športa so uvrščeni aktivni športniki s statusom SR, MR in PR. V programu vadbe se vrednotita strokovni kader in objekt. V kolektivnih športnih panogah se kot vrhunski šport vrednoti ekipa, v kateri sta najmanj dva športnika s statusom vrhunškega športnika. Za kategoriziranega športnika pridobi 100 točk za športnika PR, 130 točk za športnika MR in 170 točk za športnika SR. Vrednoten program se v individualnih športnih panogah poveča za 10%, v kolektivnih športnih panogah pa za 30% točk.

Preglednica 5

Naziv programa	Vel. skupine	Ure	Program	Str.kad.	Objekt	Kategorizacija		
						PR	MR	SR
			TP	TO	TSK	TKŠ		
Individualne šp. panoge	Preglednica 8	800	800	800	800		100	130
Kolektivne šp. panoge	Preglednica 8	800	800	800	800			170

3. Šport invalidov

Navedene športne programe invalidov se vrednoti kot je navedeno, le da je velikost vadbene skupine v vsakem programu manjša za 50%.

3.1 Športna vzgoja invalidov, usmerjenih v kakovostni in vrhunski šport kot športna vzgoja

otrok in mladine, usmerjene v kakovostni in vrhunski šport.

3.2 Kakovostni šport invalidov kot kakovostni šport.

3.3 Vrhunski šport invalidov kot vrhunski šport.

3.4 Športna rekreacija invalidov kot športna rekreacija in šport starejših.

4. Športna rekreacija

V program so vključene osebe, starejše od 19 let, ki niso vključene v uradne tekmovalne sisteme NPŠZ. V programu športne rekreacije se vrednoti celoletne programe, ki imajo visok zdravstveni učinek (splošna gibalna vadba, korekcija telesne države, aerobne vadbene ipd.). Vrednotita se strokovni kader in objekt. Ob celoletnih programih se vrednoti tudi planinske izlete (do 10 izletov v trajanju do 8 ur).

Preglednica 6

Naziv programa	Vel. skupine	Ure	Program	Str.kad.	Objekt
			TP	TSK	TO
Celoletna vadba	20	80	80	80	80
Planinski izleti, pohodništvo	20	80	80	80	80

5. Šport starejših

V programe športa starejših so vključene osebe, starejše od 65 let in razširjene družine. V programu se vrednoti celoletne gibalne programe. Vrednotita se strokovni kader in objekt. Ob celoletnih programih se vrednoti tudi planinske izlete (do 10 izletov v trajanju do 8 ur).

Preglednica 7

Naziv programa	Vel. skupine	Ure	Program	Str.kad.	Objekt
			TP	TSK	TO
Celoletna vadba	20	80	80	80	80
Planinski izleti, pohodništvo	20	80	80	80	80

IV. Velikost vadbene skupin

V tekmovalnih programih se kot osnovna velikost vadbene skupine, za katero je mogoče pridobiti celotno število točk programa v posamezni športni panogi in starostni kategoriji, upošteva naslednjo velikost:

Preglednica 8

Individualne športne panoge in miselne športne panoge

Športna panoga	CI CE	MDI MDE	SDI SDE	KAD KADE	ML MLE	KŠ – VŠ
Alpinizem- šp. plezanje	/	/	8	6	6	6
Atletika	/	15	10	6	6	6
Avtomobilizem			5	5	5	5
Balinanje	/	/	12	/	8	8
Borilni športi	7	8	10	10	8	8
Gimnastika ritmična/ akrobatika/orodna	/	10	10	8	6	6
Konjeništv	/	/	8	8	6	6
Letalstvo-jadrnalno pad.	/	/	/	/	6	6
Lokostrelstvo	/	8	6	6	6	6
Namizni tenis	/	/	10	8	6	6
Navijaštvo	20	10	10	8	6	6
Ples športni	12 parov	10 parov	8 parov	6 parov	6 parov	6 parov
Smučanje alpsko	7	7	7	6	6	6
Smučanje teki	14	14	10	6	6	6
Strelstvo trap	/	/	/	6	6	6
Strelstvo zračna puška	8	8	8	8	8	8
Šah			12	12	6	6
Tenis	6	6	6	6	6	6

Kolektivne športne panoge

Športna panoga	CI CE	MDI MDE	SDI SDE	KAD KADE	ML MLE	KŠ – VŠ
----------------	-------	---------	---------	----------	--------	---------

Košarka	10	10	10	12	12	12
Mali nogomet	12	12	12	12	12	12
Nogomet	12	12	12	18	18	18
Odbojka	12	12	12	12	12	12
Rokomet	12	12	12	12	12	12

Druge panoge	16	16	16	16	16	16
--------------	----	----	----	----	----	----

KŠ= kakovostni šport, VŠ = vrhunski šport

V. Strokovni kader

V športnih programih se vrednoti ustrezno izobražen oziroma usposobljen strokovni kader z veljavno licenco. Glede na izobrazbo oziroma stopnjo usposobljenosti se strokovni kader vrednoti s faktorji iz preglednice.

Preglednica 9

Izobrazba oz. usposobljenost	faktor
Univerzitetna izobrazba športne smeri	2
3. stopnja usposobljenosti	1,5
2. stopnja usposobljenosti	1
1. stopnja usposobljenosti	0,5

VI. Objekti

1. Vrednotenje športnih objektov

V športnih programih se vrednoti uporabo objekta, ki ga izvajalec uporablja za izvajanje programa vadbe, s faktorji iz preglednice 10.

Preglednica 10

Zaprti objekti	faktor
Športna dvorana A. M. Slomška 3/3 – samo za tekme	6,75
Športna dvorana A. M. Slomška 1/3	2,25
Športna dvorana A. M. Slomška – galerija	0,87
Večnamenski objekt pri OŠ I. Cankarja	2,50
Mala telovadnica pri OŠ I. Cankarja	1,92
Telovadnica Partizan Vrhnika	2,00
Fitness	0,56
Telovadnica v Kulturnem centru Vrhnika	2,01
Telovadnica razredne stopnje OŠ I. Cankarja	2,25
Vrtec Stara Vrhnika	1,17
Strelišče Črni orel (10 strelnih mest)	1,00
Strelišče zračna puška (12 strelnih mest)	1,20
Lokostrelska dvorana	1,20
Dvorana za borilne športe - 1	1,83
Dvorana za borilne športe - 2	1,83
Učilnice, klubski prostori	0,96
Dvorane gasilskih domov, krajevnih skupnosti, športne dvorane izven občine Vrhnika	1,00
Pokriti bazeni	2,50

Odprti objekti	
Glavno nogometno igrišče Vrhnika - samo za tekme	1,74
Pomožno nogometno igrišče Vrhnika	0,80
Nogometno igrišče Drenov Grič	0,80
Travnata igrišča za mali nogomet (po KS)	0,50
Atletski poligon Vrhnika	1,04
Peščeno teniško igrišče	0,39
Igrišče za odbojko na mivki	0,64
Asfaltne ploščadi	0,30
Strelišče trap	1,00
Lokostrelski poligon	0,30
Balinišče	0,40
Odprti bazen	1,00
Smučišče	1,50
Tekaške smučarske proge	0,10
Planinske poti, taborni prostori	0,10
Konjeniški poligoni	0,30
Poligon za avtomobilizem	0,50
Vzletna steza za jadrnalno padalstvo	0,50

2. Razmerje vrednotenja uporabe zaprtih in odprtih objektov

Pri vrednotenju ur programa za objekt se upošteva razmerje med uporabo odprtega in zaprtega objekta iz preglednice 11.

Preglednica 11

Športna panoga	Zaprta objekt	Odprta objekt
Atletika	40 %	60 %
Baliranje	20 %	80 %
Lokostrelstvo	30 %	70 %

Nogomet	30 %	70 %
Odbojka	70 %	30 %
Planinstvo	20 %	80 %
Smučanje alpsko	30 %	70 %
Smučanje teki	30 %	70 %
Tenis	40 %	60 %

B. Razvojne dejavnosti v športu

1. Usposabljanje in izpopolnjevanje strokovnih kadrov v športu

a) Na ravni lokalne skupnosti se sofinancira usposabljanje in izpopolnjevanje strokovnih delavcev, ki pri izvajalcih LPŠ opravljajo vzgojno-izobraževalno delo pod naslednjimi pogoji:

- Usposabljanje se izvaja po veljavnem programu usposabljanja, sprejetem v skladu z Zakonom o športu.
- Po zaključenem usposabljanju strokovni delavec pridobi 2. ali 3. stopnjo usposobljenosti za opravljanje vzgojno – izobraževalnega dela v športu.
- Izpopolnjevanje – licenciranje se izvaja v skladu s pravili mednarodne športne zveze, NPŠZ oziroma izdajatelja licenc.

Izvajalec lahko kandidira z dvema kandidatom za pridobitev usposobljenosti. Za izpopolnjevanje – licenciranje lahko izvajalec kandidira z vsemi usposobljenimi strokovnimi delavci, ki pri izvajalcu opravljajo vzgojno-izobraževalno delo v športnih programih.

b) Kandidat, ki se mu sofinancira usposabljanje, se s pogodbo obveže, da bo pri izvajalcu LPŠ v občini opravljal vzgojno-izobraževalno delo še najmanj dve leti po pridobljenem nazivu (stopnji usposobljenosti).

Preglednica 12

Naziv programa	Št. točk/kandidata
Usposabljanje – pridobitev usposobljenosti 3. stopnje	7
Usposabljanje – pridobitev usposobljenosti 2. stopnje	4
Izpopolnjevanje – mednarodno licenciranje	2
Izpopolnjevanje – licenciranje	1

2. Spremljanje pripravljenosti športnikov, svetovanje o športni vadbi in strokovna podpora programov

Iz proračuna občine se sofinancira:

- Spremljanje pripravljenosti športnikov
- Svetovanje pri vključevanju otrok v šport

Izvajalci te vsebine so organizacije, ki izpolnjujejo zakonske pogoje za izvajanje teh dejavnosti.

Preglednica 13

Naziv programa	Št. točk/kandidata
Spremljanje pripravljenosti športnikov	2
Svetovanje pri vključevanju otrok v šport	1

3. Založništvo v športu

Iz proračuna občine se sofinancira tiskane strokovne in znanstvene publikacije s področja športa, ki prispevajo k razvoju športne stroke in znanosti, izrazoslovju ter rasti športne razgledanosti prebivalstva.

Pogoj za pridobitev točk za izdajo publikacij je predložitev vsebinske zasnove publikacije z opredeljenim ciljem in namenom izdaje publikacije ter natančen finančni načrt.

Preglednica 14

Naziv programa	Št. točk
Strokovna in znanstvena publikacija	5
Ostale publikacije	2

4. Znanstveno - raziskovalna dejavnost v športu

Izvajanje temeljne, uporabne in razvojne raziskave s področja športa ter prenašanje izsledkov v prakso. Iz proračuna občine se vrednotijo projekti, če imajo izsledki raziskav aplikativno vrednost za področje športa v občini in je zagotovljen sorazmeren delež drugih financiranj.

Za pridobitev ustreznih točk za izvajanje znanstveno – raziskovalnega dela morajo izvajalci predložiti projekt znanstveno – raziskovalnega dela. Izvajalec pridobi sredstva za vrednotenje znanstveno – raziskovalnega dela na osnovi poročila o opravljenem delu, kateremu morajo biti priloženi izsledki dosedanjega poteka dela (1. faza – poročilo o opravljenih meritvah oz. anketiranju...; 2. faza – poročilo o opravljenih meritvah in obdelavi podatkov, 3. faza – zaključno poročilo znanstveno raziskovalnega dela). Izvajalec lahko kandidira za sredstva za izvedbo vsake faze posebej (celotni projekt v treh letih), dveh faz projekta v enem letu (1. in 2. ; 2. in 3.) ali za sredstva izvedbe celotnega znanstveno – raziskovalnega dela v enem letu (vse tri faze). Vodja projekta znanstveno – raziskovalnega dela mora imeti znanstveni naziv.

Projekt znanstveno – raziskovalnega dela mora vsebovati naslednja poglavja:

- Uvod – širša predstavitev obravnavane problematike
- Predmet, problem in namen dela
- Cilji in hipoteze
- Metode dela (vzorec merjenec, vzorec spremenljivk, metode zbiranja podatkov in metode obdelave podatkov)

Preglednica 15

Naziv programa	Št. točk/raziskavo		
	1. leto	2. leto	3. leto
Celotna izvedba (meritve, obdelava rezultatov in interpretacija) znanstveno – raziskovalnega dela, pomembnega za razvoj športa v občini	21	17	10
Meritve in obdelava podatkov znanstveno-raziskovalnega dela, pomembnega za razvoj športa v občini	11	7	-
Izvedba meritev za izdelavo znanstveno – raziskovalnega dela, pomembnega za razvoj športa v občini	4	-	-

5. Informacijsko komunikacijska tehnologija na področju športa

Program omogoča centralno podporo zbiranju in predstavitvi informacij na področju športa na lokalni ravni. Na lokalni ravni je ključni izvajalec Nacionalnega programa športa na tem področju občinska športna zveza, občinski zavod za šport ali druge športne organizacije, ki izvajajo tovrstno dejavnost.

Sofinancirajo se:

- Spletni in mobilni servisi v športu

- Razvoj in nakup poslovnih aplikacij za podporo poslovanju športnih organizacij

C. Organiziranost v športu

1. Delovanje športnih organizacij

Za osnovno delovanje nepridobitnih športnih organizacij, tj. športnih društev in njihovih zvez se iz proračuna občine zagotovijo sredstva za kritje osnovnih materialnih stroškov in dohodkov zaposlenih, za športne zveze pa tudi za stroške dejavnosti, ki jih izvajajo za svoje člane oz. članice v smislu njihovega uspešnejšega delovanja.

Sofinancira se delovanje:

- Športnih društev, ki so na javnem razpisu izbrana kot izvajalec vsaj enega športnega programa,
- Zvez športnih društev, ki jih ustanovijo društva na območju občine.

Športno društvo pridobi za svoje delovanje 1 točko za vsakega člana s plačano članarino in 2 točki za vsakega člana društva, ki je registriran pri NPŠZ. Zveze športnih društev, ki jih ustanovijo društva za posamezna območja ali za posamezne športne panoge, pridobijo za svoje delovanje 200 točk za vsako športno društvo z območja občine, včlanjeno v zvezo in s plačano članarino.

Društva in zveze, s statusom društva delovanja v javnem interesu, pridobijo za svoje delovanje še dodatnih 50 točk.

Preglednica 16

	društvo	zveza
Št. točk/člana	1	
Št. točk/registriranega člana	2	
Št. točk/društvo		200
Status delovanja v javnem interesu	50	50

D. Športne prireditve in promocija športa

Iz LPŠ se sofinancirajo materialni stroški izvedbe športnih prireditev, ki upoštevajo trajnostne kriterije, kot jih predpišejo javni sofinancerji in niso sofinancirane iz drugih občinskih javnih sredstev. Izvajalcu se sofinancirata največ dve športni prireditvi.

1. Velike mednarodne športne prireditve, ki so v koledarju NPŠZ in mednarodne športne zveze.
2. Druge mednarodne športne prireditve, ki so v koledarju NPŠZ in mednarodne športne zveze.
3. Športne prireditve (razen tekmovanj v ligaškem sistemu v kolektivnih športnih panogah) vključene v uradni tekmovalni sistem NPŠZ, na katerih lahko sodelujejo le registrirani športniki in so v koledarju NPŠZ (npr. državno prvenstvo, pokalna tekma, finalni turnir...).
4. Športne prireditve, na katerih lahko sodelujejo registrirani športniki in so regijskega značaja.
5. Športno rekreativne prireditve, ki so uvrščene v koledar prireditev zveze, članice OKS-ZŠZ ali v koledar športno rekreativnih prireditev.
6. Športno rekreativne prireditve, ki so objavljene v koledarju občinskih prireditev oziroma na krajevno običajen način.
7. Promocijske prireditve, ki pripomorejo k razpoznavnosti športa in nimajo tekmovalnega značaja (npr. Mini olimpijada, dan ...).

Preglednica 17

	Vrsta prireditve	Št. točk
1.	Velike mednarodne športne prireditve...	100
2.	Druge mednarodne športne prireditve...	50
3.	Športne prireditve, vključene v uradni tekmovalni sistem NPŠZ...	20
4.	Športne prireditve regijskega značaja (za registrirane športnike)	10
5.	Športno rekreativne prireditve, uvrščene v koledar zveze, članice OKS ali v koledar športno rekreativnih prireditev	10
6.	Športno rekreativne prireditve, objavljene v koledarju občinskih prireditev...	5
7.	Promocijske prireditve	15

E. Športni objekti

Iz LPŠ se sofinancira posodabljanje in investicijsko vzdrževanje obstoječih športnih objektov in površin za šport v naravi, novogradnjo športnih objektov, izjemoma tudi pripravo projektne dokumentacije za največje investicijske projekte po Uredbi o enotni metodologiji za pripravo in obravnavo investicijske dokumentacije na področju javnih financ. Prednost pri sofinanciranju iz LPŠ imajo vadbeni športni objekti in površine za šport v naravi, ki so brezplačno dostopne vsem (npr. otoki športa za vse, trimske steze, zunanja igrišča, planinske, tekaške, kolekarske poti, naravna kopališča ipd).

Na podlagi 7. člena Zakona o športu (Uradni list RS, št. 22/98, 27/02, 110/02 in 15/03), v skladu z Resolucijo o nacionalnem programu športa v Republiki Sloveniji za obdobje 2014–2023 (Uradni list RS, št. 26/14) in Izvedbenega načrta Resolucije o Nacionalnem programu športa v Republiki Sloveniji za obdobje 2014–2023 (Sklep vlade št. 00727-13/2014/7 z dne 26. 8. 2014) je Občinski svet Občine Vrhnika na 3. izredni seji 23. 12. 2014 sprejel

LETNI PROGRAM ŠPORTA OBČINE VRHNIKA ZA LETO 2015

1. člen

Letni program športa Občine Vrhnika za leto 2015 opredeljuje programe športa, ki se sofinancirajo s sredstvi občinskega proračuna, njihovo vsebino ter predvideno višino in namen sredstev v občinskem proračunu.

2. člen

V proračunu Občine Vrhnika za leto 2015 bodo predvidoma sredstva za Razpis – šport na proračunski postavki 4003 18059001 18019 v višini 177.860 €, namenjena za sofinanciranje:

➤ športni programi (84,5 % - 3. člen, točka 1. do 5.)

➤ preostale dejavnosti v športu (15,5 % - 3. člen, točka 6. do 8.)

V primeru, da bo višina postavke v sprejetem proračunu drugačna, se zgoraj navedeni znesek avtomatsko spremeni in velja v proračunu določen znesek.

3. člen

S sredstvi za Razpis – šport se bodo sofinancirali naslednji programi športa in ostale dejavnosti v športu v občini Vrhnika glede na vsebino:

1. Prostočasna športna vzgoja otrok in mladine

- 1.1 Prostočasna športna vzgoja predšolskih otrok:**
> programi celoletne vadbe
> Ciciban planinec

V okviru teh programov se v programih izvajalcev vrednoti strokovni kader in objekt za izvedbo 60-urnih programov celoletne vadbe, v programu »Ciciban planinec« pa strokovni kader in propagandno gradivo.

Sredstva, namenjena sofinanciranju navedenih vsebin športa, znašajo 1,70 % celotnega zneska proračunske postavke 4003 18059001 18019.

1.2 Prostočasna športna vzgoja šoloobveznih otrok:

- > programi celoletne vadbe
> Ciciban planinec in Mladi planinec
> pohodi in planinski izleti
> šolska športna tekmovanja

V okviru navedenih programov se v programih izvajalcev vrednoti strokovni kader in objekt v programih celoletne vadbe (najmanj 60 ur in največ 80 ur); strokovni kader in propagandno gradivo v programu Ciciban planinec; v programu Mladi planinec strokovni kader, objekt in propagandno gradivo; v programu pohodi in izleti strokovni kader in objekt; v programu šolskih športnih tekmovanj pa udeležbo na regijskih tekmovanjih, v športnih panogah, v katerih se v šoli v okviru razširjenega programa izvaja interesna dejavnost.

Sredstva, namenjena sofinanciranju navedenih vsebin športa, znašajo 13,00 % celotnega zneska proračunske postavke 4003 18059001 18019.

1.3 Prostočasna športna vzgoja mladine:

- > programi celoletne vadbe
> pohodi in planinski izleti

V okviru navedenih programov se v programih izvajalcev vrednoti strokovni kader in objekt v programih celoletne vadbe (najmanj 60 ur in največ 80 ur); v programu pohodi in izleti strokovni kader in objekt.

Sredstva, namenjena sofinanciranju navedenih vsebin športa, znašajo 1,60 % celotnega zneska proračunske postavke 4003 18059001 18019.

2. Tekmovalni šport

2.1 Športna vzgoja otrok, usmerjenih v kakovostni in vrhunski šport

Programi športne vzgoje otrok, usmerjenih v kakovostni in vrhunski šport v različnih športnih panogah so razvrščeni v tri starostne kategorije:
> cicibani in cicibanke
> mlajši dečki in mlajše deklice
> starejši dečki in starejše deklice

V okviru navedenih programov se vrednoti programe, v katere so vključeni registrirani športniki v Nacionalni panožni športni zvezi in tekmujejo v uradnem tekmovalnem sistemu Nacionalne panožne športne zveze. V programih vadbe se vrednoti strokovni kader in objekt v obsegu do 180 ur za kategorijo cicibanov in cicibanke, 240 ur za kategorijo mlajših dečkov in deklic in 330 ur za kategorijo starejših dečkov in deklic.

Sredstva, namenjena sofinanciranju navedenih vsebin športa, znašajo 33,50 % celotnega zneska proračunske postavke 4003 18059001 18019.

2.2 Športna vzgoja mladine, usmerjene v kakovostni in vrhunski šport

Programi športne vzgoje mladine, usmerjene v kakovostni in vrhunski šport v različnih športnih panogah so razvrščeni v dve starostni kategoriji:
> kadeti in kadetinke
> mladinci in mladinke

V okviru navedenih programov se vrednoti programe, v katere so vključeni registrirani športniki v Nacionalni panožni športni zvezi in tekmujejo v uradnem tekmovalnem sistemu Nacionalne panožne športne zveze. V program so vključeni tudi kategorizirani športniki z nazivom športnik mladinskega razreda. V programih vadbe se vrednoti strokovni kader in objekt v obsegu do 440 ur programa v vsaki od starostnih kategorij. Dodatno se vrednoti kategorizirane športnike.

Sredstva, namenjena sofinanciranju navedenih vsebin športa, znašajo 22,10 % celotnega zneska proračunske postavke 4003 18059001 18019.

2.3 Kakovostni šport

Program kakovostnega športa v različnih športnih panogah vključuje programe v kategoriji:
> člani, članice

V okviru navedenega programa se vrednoti programe vadbe izvajalcev, v katere so vključeni registrirani športniki v Nacionalni panožni športni zvezi in tekmujejo v uradnem tekmovalnem sistemu Nacionalne panožne športne zveze. V program so vključeni tudi kategorizirani športniki z nazivom športnik državnega razreda. V programih vadbe se vrednoti objekt v obsegu do 320 ur. Dodatno se vrednoti kategorizirane športnike.

Sredstva, namenjena sofinanciranju navedenih vsebin športa, znašajo 6,00 % celotnega zneska proračunske postavke 4003 18059001 18019.

2.4 Vrhunski šport

Program vrhunškega športa v različnih športnih panogah vključuje programe, v katere so vključeni vrhunski športniki, to so kategorizirani športniki z nazivom športnik svetovnega razreda, športnik mednarodnega razreda in športnik perspektivnega razreda.

V programih vadbe se vrednoti strokovni kader in objekt, dodatno pa se vrednoti kategorizirane športnike glede na naziv.

Sredstva, namenjena sofinanciranju navedenih vsebin športa, znašajo 2,50 % celotnega zneska proračunske postavke 4003 18059001 18019.

3. Šport invalidov

Program športa invalidov v različnih športnih panogah vključuje programe, ki se izvajajo kot rekreativni ali tekmovalni programi.
> Športna rekreacija invalidov
> Kakovostni šport invalidov

V programih vadbe se v športni rekreaciji vrednoti strokovni kader in objekt v obsegu najmanj 60 in največ 80 ur programa. V programu kakovostnega športa se vrednoti objekt za programe vadbe izvajalcev, v katere so vključeni registrirani športniki v Nacionalni panožni športni zvezi oz. Zvezi za šport invalidov – Paraolimpijskem komiteju Slovenije in tekmujejo v uradnem tekmovalnem sistemu ene od navedenih zvez v obsegu do 320 ur. Dodatno se vrednoti kategoriziranega športnika.

Sredstva, namenjena sofinanciranju navedenih vsebin športa, znašajo 0,70 % celotnega zneska proračunske postavke 4003 18059001 18019.

4. Športna rekreacija

Programi športne rekreacije v različnih športnih panogah vključujejo programe izvajalcev, v katerih so vključene osebe v starosti nad 19 let, ki niso vključene v redne tekmovalne sisteme Nacionalnih panožnih zvez.

- > Programi celoletne vadbe
> Planinski izleti, pohodništvo
V programih izvajalcev celoletne vadbe se v programih, ki imajo visok zdravstveni učinek in se izvajajo v obsegu najmanj 60 ur in največ 80 ur, vrednoti strokovni kader in objekt. V programu planinski izleti in pohodništvo se vrednoti strokovni kader in objekt.

Sredstva, namenjena sofinanciranju teh programov, znašajo 3,00 % celotnega zneska proračunske postavke 4003 18059001 18019.

5. Šport starejših

Programi športa starejših v različnih športnih panogah vključujejo programe izvajalcev, v katere so vključene osebe, starejše od 65 let in razširjene družine.
> Programi celoletne vadbe
> Planinski izleti, pohodništvo

V programih izvajalcev celoletne vadbe se v programih, ki se izvajajo v obsegu najmanj 60 ur in največ 80 ur, vrednoti strokovni kader in objekt. V programu planinski izleti in pohodništvo se vrednoti strokovni kader in objekt.

Sredstva, namenjena sofinanciranju teh programov, znašajo 0,40 % celotnega zneska proračunske postavke 4003 18059001 18019.

6. Razvojne dejavnosti v športu

Uspesabljanje in izpopolnjevanje strokovnih delavcev v športu

Uspesabljanje za pridobitev 2. ali 3. stopnje usposobljenosti, ki se izvaja v skladu z veljavnim programom usposabljanja, se sofinancira izvajalcu športnih programov za največ dva strokovna delavca, ki pri izvajalcu v športnih programih opravljata vzgojno-izobraževalno delo in izpolnjujeta pogoj za vključitev v program usposabljanja. Strokovni delavec, katerega usposabljanje se sofinancira iz sredstev proračuna, se s pogodbo obveže, da bo pri izvajalcu letnega programa športa v občini opravljal vzgojno-izobraževalno delo še najmanj dve leti.

Izpopolnjevanje strokovnih delavcev – licenciranje, ki se ga izvaja v skladu s pravili mednarodne športne zveze, nacionalne panožne športne zveze oz. izdajatelja licence se sofinancira vsem strokovnim delavcem, ki pri izvajalcu opravljajo vzgojno-izobraževalno delo.

Sredstva, namenjena sofinanciranju teh programov, znašajo 2,50 % celotnega zneska proračunske postavke 4003 18059001 18019.

7. Organiziranost v športu

Delovanje športnih organizacij

Sofinancira se kritje osnovnih materialnih stroškov in plačilo storitev, povezanih z njihovo dejavnostjo, športni zvezi in športnim društvom, ki izvajajo najmanj en športni program.

Sredstva, namenjena sofinanciranju teh programov, znašajo 10,00 % celotnega zneska proračunske postavke 4003 18059001 18019.

8. Športne prireditve in promocija športa

Sofinancira se materialne stroške športnih prireditev, ki niso sofinancirane iz drugih občinskih javnih sredstev. Sofinancira se prireditve, namenjene tekmovalnemu športu, športno rekreativne prireditve in promocijske prireditve. Vsakemu izvajalcu se sofinancira največ dve športni prireditvi, ki nista sofinancirani iz drugih občinskih javnih sredstev.

Sredstva, namenjena sofinanciranju teh vsebin, znašajo 3,00 % celotnega zneska proračunske postavke 4003 18059001 18019.

4. člen

Občina Vrhnika mora najpozneje v roku 45 dni po sprejetju letnega programa športa za leto 2015 oziroma v prvi številki Našega časopisa po sprejetju letnega programa športa objaviti Javni razpis za zbiranje predlogov za sofinanciranje vsebin in programov, naštetih v tretjem členu Letnega programa športa. Zavod Ivana Cankarja za kulturo, šport in turizem Vrhnika opravlja strokovni in administrativna dela za potrebe razpisa. Delo komisije mora biti zaključeno najmanj deset dni pred 90-dnevnim rokom, ki ga Pravilnik o sofinanciranju letnega programa športa določa za izdajo sklepov o izbiri izvajalcev.

Številka: 671-2/2014 (3-01)
Datum: 23. 12. 2014

ŽUPAN
OBČINE VRHNIKA
Stojan Jakin, l. r.

Na podlagi 7. in 10. člena Zakona o športu (Uradni list RS, št. 22/98, 27/02, 110/02 in 15/03), 7. člena Odloka o ustanovitvi javnega zavoda »Zavod Ivana Cankarja za kulturo, šport in turizem Vrhnika« (Naš časopis, št. 340/07 – UPB in 343/07, 345/08, 354/08, 365/09 in 390/12), 7. in 8. člena Pravilnika o sofinanciranju letnega programa športa v Občini Vrhnika (sprejet na Občinskem svetu Občine Vrhnika, 23. 12. 2014, v nadaljevanju: pravilnik), Letnega programa športa Občine Vrhnika za leto 2015 (sprejet na Občinskem svetu Občine Vrhnika, 23. 12. 2014) ter sklepa župana o objavi javnega razpisa št. 671-2/2014 objavlja Občina Vrhnika, Tržaška cesta 1, 1360 Vrhnika

JAVNI RAZPIS

ZA ZBIranJE PREDLOGOV ZA SOFINANCIRANJE PROGRAMOV ŠPORTA V OBČINI VRHNIKA V LETU 2015

I. NAROČNIK JAVNEGA RAZPISA:

Občina Vrhnika, Tržaška cesta 1, 1360 Vrhnika

II. PREDMET JAVNEGA RAZPISA IN VIŠINA RAZPISANIH SREDSTEV

Predmet javnega razpisa je sofinanciranje športnih programov in ostalih dejavnosti v športu, ki so v javnem interesu v Občini Vrhnika. Višina razpisanih sredstev je 197.360 €.

1. Prostočasna športna vzgoja otrok in mladine, ki se prostovoljno ukvarjajo s športom zunaj obveznega izobraževalnega programa:

1.1 Prostočasna športna vzgoja predšolskih otrok – 3.355 €:
• Programi celoletne vadbe (60 ur)
• Program »Ciciban planinec«

1.2 Prostočasna športna vzgoja šoloobveznih otrok – 25.657 €:

- Programi celoletne vadbe (najmanj 60 ur in največ 80 ur)
- »Ciciban planinec« in »Mladi planinec«
- Pohodi in planinski izleti
- Šolska športna tekmovanja (nadgradnja interesne šolske športne dejavnosti)

1.3 Prostočasna športna vzgoja mladine – 3.158 €:

- Programi celoletne vadbe (najmanj 60 ur in največ 80 ur)
- Pohodi in planinski izleti

2. Tekmovalni šport – programi starostnih kategorij, v katere so vključeni registrirani športniki, ki tekmujejo v uradnih tekmovalnih sistemih nacionalnih panožnih športnih zvez:

2.1 Športna vzgoja otrok, usmerjenih v kakovostni in vrhunski šport – 66.116 €:

- Cicibani in cicibanke (do 180 ur vadbe)
- Mlajši dečki in mlajše deklice (do 240 ur vadbe)
- Starejši dečki in starejše deklice (do 330 ur vadbe)

2.2 Športna vzgoja mladine, usmerjene v kakovostni in vrhunski šport – 43.617 €:

- Kadeti in kadetinke (do 440 ur vadbe)
- Mladinci in mladinke (do 440 ur vadbe)

2.3 Kakovostni šport – 11.842 €:

- Člani in članice (do 320 ur vadbe)

2.4 Vrhunski šport – 4.934 €:

- Športniki z nazivom športnik perspektivnega razreda, športnik mednarodnega razreda in športnik svetovnega razreda (do 800 ur vadbe)

3. Šport invalidov – 1.382 €:

- Športna rekreacija invalidov (celoletna vadba v obsegu najmanj 60 ur in največ 80 ur)
- Kakovostni šport invalidov (do 320 ur vadbe registriranih športnikov, ki tekmujejo v tekmovalnem sistemu panožne športne zveze ali Zveze za šport invalidov Slovenije – Paraolimpijskega komiteja Slovenije)

4. Športna rekreacija – programi v različnih športnih panogah, v katere so vključene osebe nad 19 let, ki niso vključene v redne tekmovalne sisteme nacionalnih panožnih zvez – 5.921 €:

- Programi celoletne vadbe (najmanj 60 ur in največ 80 ur)
- Planinski izleti, pohodništvo

5. Šport starejših – programi v različnih športnih panogah, v katere so vključene osebe, starejše od 65 let – 789 €:

- Programi celoletne vadbe (najmanj 60 ur in največ 80 ur)
- Planinski izleti, pohodništvo

6. Razvojne dejavnosti v športu – 4.934 €:

- Usposabljanje za pridobitev 2. ali 3. stopnje usposobljenosti po veljavnem programu usposabljanja (največ 2 strokovna delavca, ki pri izvajalcu opravljata vzgojno-izobraževalno delo in izpolnjujeta pogoje za vključitev v program usposabljanja)
- Izpopolnjevanje strokovnih delavcev – licenciranje, ki pri izvajalcu opravljajo vzgojno-izobraževalno delo

7. Organiziranost v športu – 19.736 €:

- Delovanje športnih društev, ki izvajajo najmanj en športni program in športne zveze

8. Športne prireditve in promocija športa – 5.921 €:

- Športne prireditve namenjene tekmovalnemu športu
- Športno rekreativne prireditve
- Promocijske športne prireditve

III. SUBJEKTI, KI SE LAHKO PRIJAVIJO NA JAVNI RAZPIS:

V razpisu lahko sodelujejo naslednji izvajalci športnih programov:

- športna društva,
- zveze športnih društev, ki jih ustanovijo društva s sedežem v občini,
- zavodi, gospodarske družbe, zasebniki in druge organizacije, ki so na podlagi zakonskih predpisov registrirane za opravljanje dejavnosti na področju športa,
- javni zavodi s področja vzgoje in izobraževanja,
- ustanove, ki so ustanovljene za opravljanje dejavnosti v športu in so splošno koristne in neprofitne,
- društva invalidov,
- društva upokojencev in
- društva študentov.

IV. POGOJI, KI JIH MORAJO IZPOLNJEVATI IZVAJALCI ŠPORTNIH VSEBIN:

Na razpisu lahko sodelujejo izvajalci, ki izpolnjujejo naslednje pogoje:

- so najmanj dvanajst mesecev registrirani v skladu z veljavno zakonodajo s sedežem v občini Vrhnika in izvajajo programe, namenjene občanom Vrhnike;
- imajo zagotovljene materialne, prostorske, kadrovske in organizacijske pogoje za uresničitev načrtovanih športnih aktivnosti;
- izpolnjujejo ostale pogoje za sofinanciranje, ki jih določa pravilnik.

V. MERILA ZA VREDNOTENJE RAZPISANIH PROGRAMOV:

Merila za vrednotenje športnih programov so določena v Pravilniku o sofinanciranju letnega programa športa v Občini Vrhnika.

VI. DOLOČITEV OBDOBJA, V KATEREM MORAJO BITI PORABLJENA SREDSTVA:

Sofinancirajo se programi, ki se bodo izvedli v letu 2015. Rok za porabo sredstev je 31. 12. 2015. Sredstva morajo biti porabljena za namen, za katerega so bila dodeljena in niso prenosljiva.

VII. ROK IN NAČIN ZA PREDLOŽITEV VLOG:

Predlagatelji morajo vloge oddati kot priporočeno pošiljko po pošti na naslov Zavod Ivana Cankarja Vrhnika, Tržaška cesta 9, p. p. 54, 1360 Vrhnika, najkasneje z datumom 27. 2. 2015 ali osebno dostaviti na upravo Zavoda Ivana Cankarja Vrhnika, Tržaška cesta 9, 1360 Vrhnika, najkasneje do 12. ure tega dne.

Vloga mora biti izdelana na obrazcih, ki so sestavni del razpisne dokumentacije ter vsebovati zahtevane priloge.

Nepravočasno oddane vloge ne bodo upoštevane.

Vloga v zaprti kuverti mora biti označena z imenom in naslovom predlagatelja, v spodnjem levem kotu pa opremljena s pripisom »NE ODPIRAJ - VLOGA RAZPIS ŠPORT 2015«.

VIII. DATUM ODPIRANJA VLOG:

Odpiranje vlog bo komisija, ki jo imenuje župan, opravila predvidoma 2. 3. 2015. V primeru velikega števila vlog, se bo odpiranje nadaljevalo naslednji dan. Odpiranje vlog ne bo javno. Odpirale se bodo samo pravočasno oddane ter pravilno označene ovojnice.

IX. DODATNE INFORMACIJE:

Vse dodatne informacije v zvezi z razpisom so vam na voljo na Zavodu Ivana Cankarja Vrhnika, po telefonu 750 66 35 (Lina Celarc), oziroma po elektronski pošti sport@zavod-cankar.si.

XI. RAZPISNA DOKUMENTACIJA:

Razpisno dokumentacijo lahko zainteresirani dvignejo na sedežu Zavoda Ivana Cankarja Vrhnika, Tržaška cesta 9, Vrhnika, in sicer v ponedeljek, sredo in petek od 9. do 12. ure ter v sredo od 13. do 17. ure od dneva objave javnega razpisa do dneva, ko se izteče rok za oddajo vlog. Razpisna dokumentacija je objavljena na spletni strani www.zavod-cankar.si.

XII. IZID JAVNEGA RAZPISA:

Predlagatelji programov bodo o izidu javnega razpisa obveščeni s sklepom, ki ga bo izdala občinska uprava v roku 90 dni od datuma odpiranja vlog na podlagi ocene komisije, ki jo imenuje župan. O pritožbah bo odločal župan.

Zavržene bodo vloge prijaviteljev:

- ki ne bodo predložene v roku in na način, ki je določen v točki 7. besedila javnega razpisa
- ki ne bodo vsebovale vseh prilog in sestavin, ki jih zahteva besedilo javnega razpisa in razpisne dokumentacije ter ne bodo dopolnjene v roku, navedenem v pozivu za dopolnitev prijave.

Zavržene bodo vloge prijaviteljev:

- ki ne bodo izpolnjevale pogojev iz javnega razpisa (točka 4.) ali drugih pogojev, navedenih v razpisni dokumentaciji in pravilniku,
- ki ne bodo predložene na predpisanih obrazcih za posamezne programe,
- ki jih bo komisija pri vsebinskem pregledu prijav na podlagi določil pravilnika ocenila kot neustrezne.

XIII. ZAČETEK VELJAVNOSTI JAVNEGA RAZPISA:

Javni razpisni prične veljati z dnem veljavnosti Pravilnika o sofinanciranju letnega programa športa v Občini Vrhnika.

Številka: 671-2/2014

Datum: 20. 1. 2015

OBČINA VRHNIKA



Kamenčki v županovi cokli

Novo leto, stari problemi

Za marsikoga še vedno veseli december je bil zame predvsem pogajalski december: vrstili so se sestanki s pogodbenimi izvajalci storitev, ki jih plačuje Občina Borovnica. Krepko smo prevetrili kakovost, pogoje in cene njihovih storitev, šele potem smo si segli v roke in zaželeli srečno, zdravo ter uspešno leto 2015.

Vlada se še vedno ni odločila, koliko letos »pripada« občinam, zato je pripravljeno letošnjega proračuna na odhodkovni strani skrajno previdno, predstavljam pa prioritete.

Največ pozornosti bo še vedno usmerjene v zaključek projekta Čista Ljubljana, lotili pa se bomo tudi vodooskrbe in telekomunikacijskih povezav v Kotih. Dinamiko reševanja bodo poleg proračunskih možnosti narekovali tudi drugi dejavniki, ki jih zaenkrat ne morem predvideti. Torej, manj bo zapletov in omejitev, prej in ceneje bomo rešili ta problem.

Že moj predhodnik je spodbudil energetske prenovne zdravstvenega doma in delo je treba opraviti do konca. Prenovi fasade sledi posodobitev inštalacij in bolj učinkovita raba prostora. Park pred domom, ki je izginil po žledu, pa bomo prenovili. Krajinska arhitektka Tadeja Švigelj, vrtnarstvo Rahne in sadjarsko društvo snujejo rešitev, ki bo park spremenila v živo predstavitev zdravilnih rastlin. Skupaj preučujemo tudi možnosti zasaditve sadnega drevja na javnih površinah.

Če se vrnemo k energetiki: zaradi neustreznosti predvidene lokacije za pogon daljinskega ogrevanja občini grozi tožba investitorja. Zaradi prostorskega načrta občine je primerna in ekonomsko upravičena lokacija za tovrstno dejavnost na zemljišču propadlega Lika, zato se s predstavniki upnikov Lika pogovarjamo o pogojih in možnostih za izvedbo tovrstne naložbe.

Sestal sem se tudi z gospodom župnikom Janezom Šilarjem in ključarji. Poleg debate o izboljšanju izmenjave mnenj ter sodelovanja med občino in župnijo smo se pogovarjali tudi o knjižnici, ki ne bo več mogla dolgo gostovati v hiši, ki je sicer last župnije. Je pa že v delu idejni projekt take prenove stare pošte, da bi lahko gostila knjižnico, čitalnico, dnevni center za starejše in mlajše občane ter večnamenski prostor za druge družbene potrebe v občini. Projekt bo treba zastaviti tudi tako, da bomo lahko uspešno kandidirali za sofinanciranje EU.

Žal pa moram prelomiti eno obljubo: prvi informativni izračuni stroškov priklopa na javno kanalizacijo za posamezna gospodinjstva bodo izdelani meseca marca, in ne februarja, kot sem govoril še decembra. Izračun bo temeljil na podlagi že plačanih pristojbin, vendar nas ovira slaba sledljivost starih podatkov.

V pritličju občinske stavbe urejamo sprejemno pisarno za občane in reševanje njihovih težav. Poleg področnih referentov, ki vas bodo tam pričakovali v času uradnih ur, bo enkrat tedensko za občane uredoval tudi občinski urbanist. Sicer za zdaj še neopazno, toda nezadržno poteka tudi prenova občinske spletne strani. Stran se bo preoblikovala v pravi portal, z ambicijo, da postane prvi in pravi naslov za iskanje uporabnih ter verodostojnih informacij za občane, za življenje in delo v občini.

Ker je februar mesec kulture, nam želim čim več kulture ne samo okoli 8. februarja, temveč v življenju nasploh. Največ pa je potrebujemo ravno pri reševanju naših težav in nasprotij.

Vaš župan **Bojan Čebela**

Radarji bodo lovili tudi v Borovnici

Februarja bodo v Borovnici, kot zadnji izmed ustanoviteljic Medobčinskega inšpektorata in redarstva, redarji začeli meriti hitrosti motornih vozil. Župan Bojan Čebela kritikom tega ukrepa odgovarja, da ne namerava prevzemati odgovornosti za smrtne žrtve na občinskih cestah.

Občina Borovnica kljub sprejetemu odloku o MIRED po odločitvi bivšega župana Andreja Ocepka kot edina od ustanoviteljic tega organa od leta 2009 ni pristopila k izvajanju meritev hitrosti motornih vozil oz. uporabi radarja na svojem teritoriju. To se bo po odločitvi novoizvoljenega župana Bojana Čebele februarja letos spremenilo, saj ta zagovarja stališče, da smo pred zakonom vsi enaki, obenem pa, da mora občina nujno dvigniti nivo varnosti v cestnem prometu: »Jaz ne morem prevzeti odgovornosti za to, da je na Bregu v vseh teh letih umrlo enajst udeležencev v prometu, da se na Dolu razburjajo in zahtevajo še večjo omejitev, kot je v naselju, in da so razmere nemogoče. Tam se praktično ne da hoditi po cestišču, ker je promet tako urejen, da ni niti bankin niti pločnika.« Da pa to ne bo edini ukrep za večjo varnost v prometu, župan napoveduje še svetlobno signalizacijo, označeni prehod za pešce pred vrtcem na Bregu ter »po vsej

verjetnosti še dodatno omejitev na 40 km/h mimo tovarne Fenolit in v delu ovinka, kjer je bilo največ nesreč«, vse s ciljem, »da umirimo kršitelje, ki grede kar v 100 odstotkih čez omejitve, ne pa da bi lovili tiste, ki omejitve presežejo za 5–10 km/h«.

Skupna uprava MIRED županu pritrjuje, saj je na podlagi določil Pravilnika o meroslovnih zahtevah za merilnike hitrosti v cestnem prometu toleranca za prekrške do 100 km/h predpisana v višini 5 km/h, nad 100 km/h pa v višini 7 km/h. Na višino glob pa občine nima vpliva, saj so določene v Zakonu o pravilih cestnega prometa in so prav take, kakršne izrekajo policisti. Po izjavah vodje medobčinskega redarstva Deana Stepančiča je iz statističnih podatkov za leto 2014 mogoče razbrati, »da konstantni nadzor nad hitrostjo motornih vozil prispeva k zmanjšanju hitrosti vozil v naseljih, kar posledično vpliva na zmanjšanje števila zaznanih prekrškov in gotovo povečuje var-

nost. SU MIRED beleži približno 10-odstotno zmanjšanje števila prekrškov na skoraj celotnem območju. Zmanjšanje je večje na lokalnih cestah, kjer se v večini odvija lokalni promet. Manjše, a vseeno spodbudno zmanjšanje števila prekrškov pa je zaznati na regionalni cesti Logatec–Ljubljana. Manjše zmanjšanje števila prekrškov, kljub redni kontroli, gre po vsej verjetnosti pripisati večinoma tranzitnemu prometu. Kot posledico redne kontrole je prav tako opaziti zmanjšanje števila kršitev nepravilnega parkiranja vozil.«

V letu 2014 je sicer MIRED zaznal 6669 prekrškov, od tega so kršiteljem izrekli 276 opozoril, izdali so 6386 plačilnih nalogov in 7 obdolžilnih predlogov. Kršiteljem, ki so nepravilno parkirali vozila, so izdali 1952 plačilnih nalogov, 4425 plačilnih nalogov pa zaradi prehitre vožnje in 9 plačilnih nalogov zoper lastnike zapuščenih vozil.

Damjan Debevec

Aprila dobimo profesionalnega župana, radarje pa že prej

Na svoji drugi redni seji, 18. decembra 2014, je novoizvoljeni občinski svet sprejel rebalans Proračuna za leto 2014, potrjeval delovna telesa ter vaše odbore, odločal o davščinah in prvič podajal pobude in vprašanja. Ravno pri zadnjem je prišlo tudi do prvega kratkega stika med županom in svetom. Župan je namreč predlagal, da bi se točka pobud in vprašanj pomaknila na konec dnevnega reda in bi se bolj posvetili vsebinskim točkam seje, svet pa nad tem ni bil pretirano navdušen in je pre-

čitelja. Na vse, razen zadnjega, je bil odgovor, da občina že dela ali pa bo v kratkem začela izvedbo predlaganih zadev. Župan je svetnike obenem obvestil, da s 1. aprilom 2015 nastopi funkcijo kot profesionalni župan.

Občinski svet si je po opravljenem postopku zbiranja predlogov izvolil tudi delovna telesa in imenoval predstavnike v javne zavode. V odboru za družbene dejavnosti bodo sedeli Darko Mršič (predsednik), Rok Šmon, Špela Zalar, Damjana Karlo, Marko Brlogar, v od-

tna vprašanja vztrajala, da je bil nesklepčen in bi ga morali ponoviti. Župan in občinski tajnik sta sicer zagovarjala stališče, da pogoj sklepčnosti v preteklosti nikdar ni bil ovira za potrjitev in je malo verjetno, da bo z novim sklicem ta dosežena. Večina svetnikov, iz vrst SMC, SD, SDS in Desusa, med katerimi so bili tudi nekateri, ki so sicer sami predlagali posameznike v taisti odbor in ga na zboru občanov javno podprli, je nato glasovala proti njegovemu imenovanju.

Svetnike je zatem čakal še rebalans Proračuna za leto 2014, kjer pa je šlo glede na datum seje bolj za ugotavljanje stanja kot pa neke dejanske spremembe. Prihodkov je bilo namesto ocenjenih 7.067.000 evrov za milijon in 118 tisočakov manj. Razlog naj bi bila manjša realizacija pri gradnji kanalizacije in čistilne naprave ter s tem manj transferjev iz državnega proračuna oz. kohezijskih skladov. S tem je povezan za kar 1.610.000 evrov manjši odhodek za čistilno napravo ter kanalizacijo Breg - Pako, za 33 tisoč je bilo manj odhodkov pri zimskem vzdrževanju cest in javnih površin, a kar za 95 tisoč več pri tekočem vzdrževanju lokalnih cest, izvedlo se ni investicije v Zdravstveno postajo (32 tisoč evrov) – za 16 tisočakov manj je šlo tudi pri energetski prenovi, kanalizacije na Mikuževi ulici (27 tisoč evrov), vodovoda v Kotih (23 tisoč evrov), povezave med Gradišnikovo in Mikužovo ulico (15 tisoč evrov), prehoda za pešce na Bregu (10 tisoč evrov), investicij v občinska stanovanja (10 tisoč evrov), ureditve parka na Bregu (9 tisoč evrov) in drugega, zato pa se je porabilo več denarja pri vodovodu v Ohonici (52 tisoč evrov), za subvencije tržnih najemnin (40 tisoč evrov), za ureditev ceste na Jelski grič (34 tisoč evrov) – prenos plačila v to leto, za subvencije starejšim otrokom v drugih vrtcih (30 tisoč evrov), postopke zadolževanja (19,8 tisoč evrov), za prispevke ZZZS za nezavarovane osebe (13 tisoč evrov), tekoče vzdrževanje javne razsvetljave (7 tisoč evrov) in drugo. Vsega skupaj za 1.628.000 evrov manj odhodkov. Rebalans so podprli vsi svetniki razen svetnik NSi. Ostala jim je le še točka dviga nadomestila za uporabo stavbnih zemljišč, ki naj bi občini na letni ravni prinesel do 600 evrov več kot do zdaj. Kljub pestri razpravi o smiselnosti dviga glasov proti ni bilo.

Damjan Debevec, foto: IT



Za tekoče vzdrževanje cest je šlo kar 95 tisoč evrov več od načrtovanega.

dlog soglasno zavrnil. Nadaljevalo se je s stališčem svetnic NSi, da je bila komisija za mandatna vprašanja na prejšnji seji imenovana v neskladju s statutom ter zagotovilo tajnika občine, da se bo o tem pridobilo pisno pravno mnenje. Točka svetniških pobud in vprašanj se je potem vrtela bolj ali manj okrog županove napovedi, da bo občina kot zadnja od ustanoviteljic MIRED z novim letom uvedla premične merilnike hitrosti vozil oz. radarje. Nekateri so bili za, drugi proti, župan pa je bil – ob spominu na več kot deset smrtnih žrtev na »brežanki« – neomajen: »Cilj so življenja, ne komoditeta.«

Med drugim so padle pobude za nove hidrante na Bregu, ureditev parka »Pod kostanji« in novega prehoda za pešce čez regionalno cesto na Bregu, za zmanjšanje števila luči pri blokkih in premestitev teh na Laze, pa revizijo odloka, ki določa višino priključnine za kanalizacijo ter vprašanje, čemu mora občina plačevati kazni za deponijo na Dolu, če pa se ve za povzro-

boru za gospodarstvo, kmetijstvo in turizem Marija Čepin (predsednica), Josip Belović, Mateja Šebenik, Matevž Šivic, Bojan Kovačević, v odboru za prostorsko planiranje, gospodarjenje z nepremičninami in varstvo okolja Špela Zalar (predsednica), Janko Smole, Jelka Kos, Edvard Bešlagič, Ciril Cerak, v komisiji za statutarno-pravna vprašanja Siniša Pezelj (predsednik), Matjaž Ocep, Bojana Mazi, v nadzornem odboru Peter Črnlogar, Bojana Mazi, Marinka Novak, v svetu za preventivo in vzgojo v cestnem prometu pa Andrej Podražaj (predsednik), Vilijem Jereb, Dean Stepančič, Matevž Snoj, Dajana Jovanovič, Bogomir Celarc in Jernej Nučič. V svet Območne izpostave Javnega sklada za kulturne dejavnosti Vrhnika je bila imenovana Milena Škulj, v Komisijo za izdajanje glasila Naš časopis Darko Mršič in dr. Andrej Čampa, v Nadzorni svet JP KP, d. o. o., pa Siniša Pezelj. Potrjeni so bili tudi vsi vaški odbori v predlagani sestavi, razen borovniškega, saj je komisija za manda-

Obvestilo

Na spletni strani Občine Borovnica (Borovnica.si) je znova objavljen javni razpis za prodajo zemljišč – parkirišč, ki se nahajajo med Mejačevo ulico 11a in Gradišnikovo ulico 10, Borovnica.



Gre za sklop 14 parkirišč, od katerih sta bili 2 parkirišči že prodani. Izhodiščna cena za posamezno zemljišče – parkirišče je 2000 EUR. Vse stroške postopka (2-odstotni davek na promet nepremičnin, stroške notarske overitve podpisa na pogodbi in stroške vpisa v zemljiško knjigo) plača prodajalec – Občina Borovnica. Prodajalec pa bo kril tudi stroške nabave in montaže zapornic na posameznem parkirnem mestu. Po 15. februarju 2015 bomo parkirišča zaprli, tako da bo parkiranje omogočeno samo lastnikom parkirnih mest.

Občina Borovnica

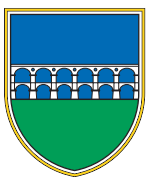

ZBOR OBČANOV

Sklicujem zbor občanov za naselje

BOROVNICA,
ki bo v ponedeljek, 2. 2. 2015, ob 19. uri v
večnamenski dvorani v OŠ.

Tema zbora občanov bo:

* Predlaganje kandidatov za člane vaškega odbora Borovnica

Prosim za čim večjo udeležbo, ker je zbor občanov sklepčen ob najmanj 5-odstotni udeležbi volivcev v posamezni skupnosti.

ŽUPAN
Bojan Čebela l. r.

Brezplačno merjenje sladkorja in krvnega tlaka

KDAJ? SOBOTA, 7. 2. 2015, od 8. do 9. ure
KJE? DOM KRAJANOV DOL - LAZE
Pridite tešče in v čim večjem številu!

Po praznikih novi cilji?

Izboljšati zdravje in izgubiti kakšen kilogram? Če želiš res kaj spremeniti, se nam pridruži ob nedeljah, ob 19h – Dom krajanov Dol – Laze, na drugačni – telesni dejavnosti - gibanju! Pridi, ne bo ti žal!



Popravek

V članku »Varčni plašč, a potratna peč« (Naš časopis, 19. december 2014, let. 41, št. 422; str. 18) sem pomotoma zapisal, da je bila v preteklem letu v Zdravstveni postaji Borovnica že vgrajena toplotna črpalka in nameščeno energetsko upravljanje.

Omenjeni zadevi sta predmet prenove strojnih inštalacij in posodobitve sistema ogrevanja, kar se predvideva v prihodnjem obdobju.

Opravičilo

Organizator Miklavževega floorball turnirja se javno opravičuje g. Rudiju Ferkolju ter trgovini Kocka, ker nista bila omenjena med zahvalami, obenem se jima od srca zahvaljuje za vse dobre in pomoč pri nagradah ter želi vse dobro v letu 2015.

(Gasilska) zahvala

Vsem krajanom Občine Borovnica, ki so nas sprejeli na svojih domovih in kupili gasilski koledar za leto 2015, se ustavili na naši novoletni stojnici ali pa nam namenili del dohodnine, se za prispevke iskreno zahvaljujem.

Zahvala gre tudi anonimni občanki, ki nam je podarila sliko. Zbrana sredstva bomo namenili predvsem za nakup nove zaščitne opreme, pa tudi za priprave na praznovanje 130-letnice obstoja našega društva, ki nas čaka v mesecu juliju. Osrednje praznovanje tega visokega jubileja bo potekalo v sklopu Praznika borovnic, kamor vas že sedaj prav lepo povabimo, podrobnosti praznovanja pa bomo pravočasno objavili tako v Našem časopisu kot tudi na svetovnem spletu. Posebna zahvala gre tudi podjetju Petrol d.d., ki nam je v okviru akcije »Naša ener-

gija povezuje« doniralo 1.000 EUR, ki jih bomo namenili nakupu opreme, ki je bila



uničena v novembrskih poplavih. Ker pa nismo uspeli seči v roke prav vsem, vsem krajanom občine Borovnica še na tem mestu zaželimo predvsem zdravja in osebnega zadovoljstva v novem letu ter vam sporočamo, da se tudi v letu 2015 lahko zanesete na nas! Z gasilskim pozdravom NA POMOČ!

Saša Mevec Pušnik
Predsednica PGD Borovnica



Sodobno optično omrežje na Lazah in Dolu

Kot verjetno že veste, se ob izgradnji kanalizacije razen nekaj metrov asfalta in nekaj cevi za javno razsvetljavo v naših dveh vaseh ni spremenilo skoraj nič.

Zato smo v preteklem letu člani Vaškega odbora na pobudo krajanov izvedli anketo o zainteresiranosti občanov za priklop na sodobno informacijsko-optično omrežje. Čeprav smo občani pobudo in zanimanje za optično telekomunikacijsko omrežje izrazili že ob samem načrtovanju kanalizacije, tega ni bilo v projektu in Občini Borovnica prav tako ni uspelo prepričati zainteresiranega investitorja o smotnosti izgradnje.

Moj namen ni razprava o vzrokih in krivcih, temveč vam želim podati informacijo o tem, kako veliko zanimanja je za optično omrežje.

Vprašalnik je vrnilo kar 51 gospodinjstev, poleg teh pa sem dobil še seznam enega od vaščanov, ki je poskušal s podobno akcijo prepričati Telekom Slovenije v posodobitev omrežja na Dolu. Torej je bilo na koncu vseh, ki bi danes podpisali pogodbo za optični priključek, kar 56 ali 1/4 vseh hiš na Dolu in Lazah, od tega pa večina že ima priključek za internet in bi šlo le za posodobitev.

Največ je bilo zanimanja za najhitrejši dostop do interneta (17) ter večje pakete storitev (19). Potencialni investitor pa lahko računa tudi na priključnino, ki bi jo bilo pripravljen plačati več kot polovica inte-

resentov (26).

Glede na zbrane podatke sem prepričan, da bi se ob začetku gradnje število zainteresentov še povečalo, potencialni investitor pa bi lahko del stroškov kril tudi iz priključnine.

Zbrane podatke bom zdaj predal Občini Borovnica in upam, da ji bo uspelo prepričati kakega investitorja, da nam pripravi ponudbo za tako zaželeni optični priključek, ter bomo v naslednjih letih prešli na svetlobno hitrost, ob nevihtah pa nam ne bo treba izklapljati telefonskega priključka.

Igor Trček

Iz kopalnice v osrčje pragozda



In potem se doma pohvališ, da imaš kopalnico lepšo od sosedovega gozda ...

Pred letom in pol je val ogorčenja pa tudi posmeha – še posebej, ko so ga zgrabili – sprožil neki intelektualni siromak, ki si je dal opraviti s kar šestnajst-kilometrsko potjo, da je sredi gozda nad Zabočevom pod cesto stresel prikolico komunalnih odpadkov. Takšnih, ki bi jih zlahka ločil na le nekaj metrov oddaljenem ekološkem otoku. Kako širokokotno je zinil, ko so mu na vrata potrkali inšpektorji in je poleg stroškov za bencin moral poravnati še kazen ter odstranitev odpadkov, žal nismo nikdar izvedeli. A



Velik junak vrže v gozd le veliko gumo ...

kakor si ga je večina zapomnila kot posebnost, so si ga nekateri, redki sicer, a vseeno, vzeli za svetel vzor. Eden teh se je očitno pred kratkim lotil temeljite je-senske prenove kopalnice, kar pa mu je po njej ostalo – ploščice, cement, folije in prazni hoboki vrhunskega Jupola (z

10-odstotnim gratisom), je lepo odpeljal. V gozd. Se razume. Pa ne kamorkoli, temveč kar dobre tri kilometre daleč od najbližje človeške naselbine, globoko v meniševske gozdove, na območje Dolgih talov. Ker tod še volkovi in medvedje brez GPS-a težko najdejo domov, je toliko manj verjetno, da bi si pustolovščino v neznane pragozdove s prikolico gradbenih odpadkov privoščil kak meščanski Vrhničan ali celo prebivalec »najlepšega mesta na svetu«. Drži pa, da je Einstein nekoč ugotavljal nekaj o neskončnosti vesolja in človeške neumnosti ... Kakorkoli, ljubitelji narave, ki so na deponijo naleteli, skozi leto po gozdu pospravijo marsikatero darilce dobrotnih popotnikov in gozdarjev – od avtomobilskih sedežev do traktorjskih in avtomobilskih pnevmatik, tudi embalažo od olja, bencina in čistil, ležečo po Otavščici in širše, so še pripravljene naložiti na ramena in nesti v dolino, tujih kopalnic pa menda ne nameravajo. Zato so angažirali državni okoljski inšpektorat, ki že intenzivno išče brezvestne storilce.

Damjan Debevec, foto: DD

Šola uravnotežene prehrane – nega kože

Koža je največji organ oziroma čutilo, ki varuje vse druge organe v organizmu. Po površini je največji, po teži pa najtežji organ.



Hranila za kožo

Koža služi za razmejitev telesa od okolice, kot ščit pred vplivi okolja, sredstvo sporazumevanja, regulacije temperature telesa, izmenjave snovi z okoljem, zaznavanja dotika in temperature ... Poleg dnevnih zasnov in zunanjih dejavnikov na našo kožo vplivajo vsakdanje stvari, in ena izmed njih je zagotovo hrana.

Za nego kože nismo nikoli premladi. Koža ni nikoli premlada za nego. Starati se namreč začne že v zgodnjih dvajsetih letih – že takrat

začne izgubljeni kolagen. In kaj lahko storimo za to, da bo čim dlje mladostna? Primerna dnevna nega kože ni zahtevna, biti mora le redna, seveda pa je dobro, da izberemo čim bolj naravne negovalne pripravke.

Prav takšne izdelke smo preizkusili na naši šoli uravnotežene prehrane in poskrbeli za kožo od zunaj. Pri nanašanju pripravkov smo se zabavale in se preizkušale v prepoznavanju vseh posameznih izdelkov.

Tudi prve spremembe smo opazile! Skratka – bilo je super!

Volkovi so znova udarili

Po dveh napadih na ovčje črede v Zabočevu in na Pakem konec oktobra oziroma v začetku novembra se je decembra volčji trop z Menišije vrnil na Barje ter v bližini Bistre raztrgal dva osla.

Potem ko so volkovi v noči z 28. na 29. oktober na Pakem poklali pet ovac in jagnjet ter v noči s 1. na 2. november v Zabočevu pospravili še šest ovac, so se neljubi gostje v dolino vrnili v noči s 1. na 2. december, tokrat k barjanskim hlevom severno od Bistre. Tam ima poleg drugih svojo živino na odprti, ekološki paši tudi Janez Kern s »Krnecove« kmetije na Verdu. Volkovom je to pot zadišalo domače oslovsko meso in niti električni pastir jih ni mogel odvrniti od zle namere; elegantno so ga preskočili. Oslčku je komajda še uspelo uiti v hleve, kjer se je skrival v molzišče, breji oslici in oslu pa so očitno presekali pot umika. Glede na potrpane žice električnega pastirja ju je moral volčji trop najprej preganjati okoli hleva, nakar so se zapodili čez barjanske pašnike proti Ljubljani. Medtem so volkovi oba naskakovali in jima trgali meso z zadnjice. Oslica je podlegla po kakšnih tristo

metrih in so jo le še zadušili, osel jih je zdržal dobrih sto več, nakar so tudi njega zadušili in raztrgali do kosti. Volkovi se, kot kaže, niso preveč obremenjevali s tem, da naj bi bili osli ponekod učinkoviti varuhi drobnice prav pred – volkovi.

Že tretji napad na drobnico oz. živino v borovniški dolini v lanskem letu le še stežka označimo za »naključje«, kot je bilo novembra slišati s strani stroke. Še posebno ker je najbližji sosed kraja tragičnega dogodka, Dušan Miklošič, zadnje mesece ponoči skorajda redno poslušal tuljenje volkov v okolici Bistre, Kernov sosed Tomaž Gorišek pa je nanje v bližini vodomerne postaje Bistra večkrat naletel kar sredi belega dne. Do zdaj najsevernejši napad volkov na domače živali v zgodovini naših krajev bolj kot ne nakazuje, da je nova severna meja lovišča meniškijeskega tropa reka Ljubljanica, plen pa ne



Janez Kern kaže kraj, kjer je osel podlegel napadu volkov.

več le drobnica.

Kern, ki ima certifikat ekološkega kmeta, se po nedavni tragediji upravičeno sprašuje, kako naprej. Na odprti paši na Barju ima več kot sto glav živine. Če jih zapre na varno v hlev, lahko vsled nenapovedanega inšpekcijskega obiska izgubi licenco in subvencije države. Zunaj pa so živali izpostavljene potencialnemu napadu volkov. Za ograjo, ki jo priporočajo strokovnjaki, nima denarja, niti se mu ne zdi smiselna, saj si v mehkih barjanskih tleh lačen plenilec zlahka skoplje luknjo pod njo. V dvomih je tudi glede izplačila odškodnine, saj po skoraj več kot mesecu dni ni prejel niti obvestila, da je šlo res za napad volkov, čeprav je bila preiskava vzorcev DNK opravljena že v začetku januarja. Pa kaj bi se čudili, uradno pošto še vedno čakata tudi Janez Debevec in Marjan Kržič. Kako bo glede volkov na Barju v prihodnje ukrepala država, bomo še videli, kako so nekoč, pa lahko že zdaj pogledamo v Slovenca z dne 14. marca 1876: »Velikega volka so vstrelili te dni nad Bistrom pri Borovnici. V kratkem je ta že šesta ropna zver, katero je v tem kraju doletela lovska krogla.«

Damjan Debevec, foto: DD, Janez Kern

Blagoslov plemenitih štirinožcev

Konjeniško društvo Borovnica je pestro in delovno leto kronalo s tradicionalnim množičnim blagoslovom konj, ki se ga je na god sv. Štefana,

26. decembra, udeležilo lepo število kmečkih gospodarjev s kar osemnajstimi konji in konjičiči. Sv. Štefan je prvi krščanski mučenec in po



Pri blagoslovu je bilo kar 18 konj in konjičev.



Lep spominek na lep dogodek

izročilu velja za zavetnika živine, konjarjev, tovarnikov in drugih. Skozi stoletja so se v povezavi s praznovanjem njegovega godu razvile številne šege in navade, med njimi soljenje njiv, da bi bolje rodile, ježa po vaseh in seveda blagoslov konj. Slednjega so prvič prelili na papir v 10. stoletju v nemškem Trierju, omeniti pa ga ne pozabi niti naš polihistor Valvasor. A vrnimo se v sedanjost. Minuli blagoslov je udeležencem minil hitro, ob poskočnih zvokih mlade harmonikarske trojice ter vzvišenem petju borovniških pevcev. Plemenite štirinožce je blagoslovil borovniški župnik Janez Šilar. Konjem so ob tem postregli z blagoslovljeno soljo in kruhom, lastniki pa so prejeli podobico ter umetelne spominek na dogodek.

Predsednik Ciril Cerk se je za ponovno uspešno izvedbo zahvalil »gasilcem, članom, ostalim udeležencem in obiskovalcem ter še posebej domačemu župniku«, vsem pa se obenem priporočil

tudi za leto 2015. Kot že rečeno, je bilo preteklo leto za KD Borovnica dokaj pestro. Marca so se udeležili Gregorjevega sejma v Novem mestu, avgusta so na prvem državnem tekmovanju v vodenem jahanju v Stožicah osvojili prvo mesto, drugo mesto so dosegli na tekmovanju v Novem mestu, oktobra so bili na drugem državnem tekmovanju v Celju, ko je potekala tudi mednarodna razstava ponijev, doma so obiskali vrta na Bregu in v Borovnici, za dan Zemlje so bili na ogledu kmetije učenci četrtilih razredov, na dan volitev pa so z zapravljičkom obiskali vasi in zaselke borovniške občine. Letos si želijo konjeniki opraviti še nekaj del na društvenem kozolcu, povabili so jih že v Novo mesto, razstava ponijev v Celju je tudi v koledarju, obeta pa se še en zanimiv meddruštveni projekt. In sicer naj bi konjeniki društvu upokojencev ponudili sodelovanje in popestritev okroglih jubilejev starejših občanov z vožnjo z zapravljičkom po bližnji okolici. Če bo ideja zaživela, bo vsekakor popestrila borovniški vsakdanjik.

Damjan Debevec, foto: DD, IT

Od leta 1933 bdi nad popotniki

Na god sv. Štefana, na čast kateremu vsako leto poteka sveta maša v cerkvi na Pokojišču, posvečeni tistemu svetniku, je borovniška fara obeležila še en pomemben dogodek, in sicer blagoslov obnovljenega razpela na Počivalniku.

Oni, ki se na Pokojišče odpravljajo z avtomobilom ali drugimi motoriziranimi sredstvi, ga opazijo zgolj za hip, mimogrede, med prestavljanjem ročice iz tretje v drugo prestavo, navzdol pa verjetno sploh ne. Drugi, ki se na pot podajo peš ali s kolesom, pa se pri njem radi ustavijo. Nameščen je namreč ob krajši ravnini, med koncem prvega in pred začetkom drugega vzpona, na domala geodetski sredini poti med Borovnico in Pokojiščem. Tod so se stoletja ustavljali popotniki, tovarniki in pastirji ter privoščili trenutek počitka sebi in živini. Bolje stoječi so na tem kraju prepregali konje, da so hitreje zmogli klanec proti Cerknici. Ustno izročilo pravi, da je dal leta 1933 izdelati in na tedaj še mlado bukev na Počivalniku namestiti umetelno razpelo z lesenim korpusom znameniti veleposestnik Franjo Suhadolnik - Cukala, ki je med drugim zaslužen tudi za napeljavo prvega vodovoda in elektrike v borovniško šolo in župnišče, leta 1920. Je pa v meglo ljudskega spomina potonil razlog oz. namen postavitve razpela. Dejstvo je, da je bilo postavljeno v istem letu kot zdaj že prestavljeno razpelo na pokojiškem križpotju, za katero so zaslužni Bizjakovi s Padeža. Vemo tudi, da so ono leto, 22. in 23. septembra, naše kraje pri-

zadela huda neurja. Borovniščica je poplavila ves barjanski del občine, potok z Malenc je spodjedel bregove in zalil hiše na vasi, uničene so bile domala vse občinske ceste, vključno s pokojiško, tedaj imenovano »Rebro« oz. na »Rebari«. Dva tedna pozneje so se sešli predstavniki vasi in zaselkov, si razdelili odseke, nato pa zgrabili za krampe in lopate ter jo udarniško spravili v prvotno stanje. Morebiti so zaključek del kronali s postavitvijo razpela, v pripravo, da se kaj takšnega ne bi nikdar več ponovilo, in je ob



Razpelo je po novem samostojno in primerno utrjeno proti morebitnemu vandalizmu, krasi pa ga korpus iz umetnega kamna.



Ekipa zaslužnih za prenovno razpela na Počivalniku

tej priložnosti nastala tudi slavna fotografija, o kateri govori precej več Borovniččanov, kot jih jo je dejansko videlo. Kdor morebiti ve kaj več, naj nam le piše.

Prišla pa je vojna in po njej »nova doba«, ko so z gozdovi nad Borovnico gospodarile delovne brigade. V njihovih vrstah se je znašel tudi prenapeti domačin, ki se je nekega dne v slogu Jakobove borbe spoprijel z malim lesenim kipcem Križanega in ga polomil. Čas ni bil posebej prizanesljiv niti do preostalega križa, ki je lani visel zgolj še na enem razmazanem žeblju. Nakar se je vendarle našla ekipa nadebudnežev, ki je poskrbela za njegovo temeljito obnovo. Ob lanskem blagoslovu je borovniški župnik Janez Šilar med drugim izrazil željo, »da bo vsak, ki se bo ob tej podobi ustavil, doživel Božjo bližino in bil pripravljen svetu oznanjati, kako dober je naš Bog.«

Damjan Debevec, foto: DD



Zimske radosti pri Žabica

Po lepih prazničnih dneh nas je na vrtčevskem vrtu pričakal sneg, zato smo Žabice vzele stvari v svoje roke in si privoščile snežno rajanje.

Bilo je zabavno. »Snežni krožniki« in »lopatke« so se spremenili v naša snežna hitra vozila, ki so drsela po »velikem« hribu na vrtčevskem vrtu, in Žabice že komaj čakamo na novo snežno pošiljko, da bomo lahko ponovili to rajanje.

Strokovne delavke

Obvestilo o selitvi

Pisarna Društva invalidov Vrhnika se je preselila v prostore Društva upokojencev Borovnica, Paplerjeva 16.

Uradne ure: sreda od 9.00 do 10.00.



rošca za izkazano dobroščnost in pripravljenost pomagati sočloveku. Iskrena hvala tudi vsem, ki so kakorkoli in s čimerkoli pomagali pri izvedbi prvega dobrodelnega koncerta, ki je potekal v farni cerkvi sv. Marjete v Borovnici. Udeležilo se ga je šest pevskih zborov: župnijski mešani pevski zbor, župnijski mladinski zbor, župnijski otroški zbor, iz Kulturnega društva Borovnica pa ŽPZ Barjanke, ŽPZ Tonja in MPZ Štinglci. Ob tankočutnem vodenju in povezovanju programa gospe Slavi Košir in ob petju božičnih pesmi smo v polni cerkvi, ob jaslicah, doživeli čudovit nedeljski popoldan.

Hvala vsem obiskovalcem koncerta za prostovoljne prispevke, ki so bili namenjeni Župnijski karitas Borovnica. Še enkrat iskrena hvala vsem dobrotnikom za kakršnokoli pomoč, za darove, ki ste jih prinesli med letom, za dobro besedo in spodbudo, za vsa dobra dela in prav tako za vso skrito molitev.

Hvala.

Sodelavke Župnijske karitas Borovnica



Sprehod

V pustem dnevu smo se v skupini Žabice iz enote Mavrica (centralni vrtec) odločili, da gremo na sprehod v dežnih plaščih in škornjih.

Kaj je lepšega kot to, da smo lahko brez večnega »Ne, ne smete skakati po lužah!« skakali po lužah in v tem neizmerno uživali ... Sicer tisti dan ni deževalo, ampak nam je bilo tudi brez dežja v dežnih plaščih in škornjih zelo lepo.

Strokovne delavke

Zahvala

Župnijska karitas Borovnica je v tednu pred zahvalno nedeljo, 9. 11. 2014, organizirala zbiranje poljskih pridelkov in ozimnice. Hvala vsem, ki ste se odzvali in darovali pridelke za ljudi, ki potrebujejo pomoč.

V tednu dobrodelnosti, od 24. do 30. 11. 2014, se je v naših trgovinah Mercator Krim Borovnica in TUŠ Market Jurček začela akcija zbiranja blaga za socialno ogrožene. Pri trgovini TUŠ Market Jurček se je akcija nadaljevala še ves december. Prav tako so se zbiranju hrane priključili v OŠ dr. Ivana Korošca Borovnica, učitelji in učenci.

Hvala obema trgovinama in OŠ dr. Ivana Ko-



Praznični december v enoti Mavrica

Tudi v naši enoti je veseli december minil v prazničnem vzdušju. Ves čas se je kaj dogajalo in nam popestrilo dneve, ki smo jih odštevali do ključnega dogodka – prihoda dedka Mraza.

Prve dni smo skupaj z otroki izdelovali dekoracijo in okrasili igralnice in garderobe. Izdelovali smo novoletne voščilnice za starše in prijatelje. Skoraj v vseh skupinah smo imeli praznično pekarno. Pekli smo okusne piškote, s katerimi smo se posladkali na čajankah. Dopoldanske sadne malice smo »obogatili« s čokoladnim fondijem.

V tem mesecu smo se zabavali ob različnih predstavah: otroci iz Veselega vlaka so nam prikazali svojevrstno japonsko ulično gledališče ob pravljici Zajček in repa, Palčki so nam zaigrali dramatizacijo Tri muce, v šolo pa smo si šli ogledat igrico, ki nam jo je zaigrala skupina Šotki. Zborček Mavrica je priredil novoletni koncert, z nekaj pesmicami in plesi pa so se predstavili tudi otroci skupin Škratci, Metuljčki, Vetrnice, Palčki in Veseli vlak.

Ves mesec smo se veliko igrali, plesali, ustvarjali ter se med seboj družili. Vetrnice, Metuljčki, Palčki in Veseli vlak so preživeli zanimiv dopoldan ob izmenjavi otrok in igralnic. Vetrnice so izvedle novoletni srečelov – izdelke zanj so naredili kar otroci s pomočjo strokovnih delavk. Imeli smo tudi novoletni ples, na katerega so se otroci skrbno pripravili – tisti dan so prišli v vrtec lepo oblečeni in z urejenimi pričeskami. Za konec in lep zaključek decembra pa nas je obiskal dedek Mraz in nas razveselil z darili. Skratka, bilo nam je lepo.

Strokovne delavke vrtca



Vabljeni na ogled razstave

Pogledi dveh stoletij

Od 23. 1. do 23. 2. v Galeriji Barje (Stara pošta) v Borovnici, vsak ponedeljek in četrtek od 17. do 19. ure.

Nove hiše, spremenjene zunanosti starejših objektov, stanovanjski bloki in sodobnejša infrastruktura so korenito spremenili videz nekoč idilične vasice na robu Ljubljanskega barja. Namen razstave Pogledi dveh stoletij je priklicati v spomin podobe, ki smo jih gledali vsak dan in jih zaradi tega nismo niti opazili. Fotografije odkrivajo stavbno in prostorsko dediščino Borovnice – del življenja, ki se je odvrtelo še ne tako dolgo tega.

HUD Karel Barjanski

Zimska idila Pokojišča in Rakitne

Za najbolj zagnane borovniške pohodnike velja, da se leto zaključi s pohodom na Pokojišče, začne pa z onim na Rakitno. Tokrat je na pot vabilo tudi zmerno vreme. Za štefanovo, 26. decembra, je sonce posijalo šele okrog poldneva, a vsaj dežja se ni bilo za bati. Vladale so namreč sibirskeske temperature. Iz Borovnice so se na Pokojišče v jutranjih urah organizi-

rano podali veterani osamosvojitvene vojne, skupine in posamezniki pa so na cilj, ki je bil tokrat prvič v brunarici društva Medved, središču dogajanja Pokojiščanov, iz različnih smeri (Ohonica, Laze, Borovnica ...) kapljali kar ves dan. Nekateri so se podali k maši v cerkvi sv. Štefana, spet drugi zgolj na sprehod v naravo, večina pa se je vendarle ustavila

na toplem planinskem čaju Turističnega društva Borovnica ter kuhanih klobasah OZVVS Vrhnika - Borovnica. Organizatorji tradicionalnega srečanja na Pokojišču so poročali, da tolikšnega obiska ni bilo že leta, pošlo je namreč vse, kar so imeli ponuditi pohodnikom, katerih število se je verjetno gibalo med 200 in 300. Solidna udeležba je zaznamovala tudi prvi pohod v letu 2015, prvo soboto po silvestrovem. Tradicionalnega novoletnega pohoda na Rakitno, 3. januarja, se je udeležilo okrog 40 pohodnikov in pohodnic, skoraj polovica jih je krenila iz Borovnice, preostali pa iz Zabočeva. Pred tem je resda zapadel sneg, a je to hoji po zgljedno urejeni planinski poti samo dajalo tisti zimski čar, ki smo ga zadnjih nekaj pohodov močno pogrešali. »Pri zidanci« v Novakih je vse udeležence čakal topel čaj, pred vrnitvijo v dolino so se nekateri še odpravili ogledovat »umetnostno« drsanje na zamrznjenem rakiškem jezeru, spet drugi jaslice, marsikdo pa jo je ubral kar po najkrajši poti za topli domači zapeček.

Damjan Debevec, foto: DD





Ansamblu Livada se je pridružil David Rozman.

Tisto dekle ...

Domači ansambel Livada je odločen, da bo Borovnici izbral mesto na zemljevidu narodnozabavne glasbe, in z že drugim »Večerom«, na katerem so se konec preteklega leta zvrstili še drugi obetačni ansambli: Viža, Klapovūhi, Skrivnost in Aufbiks, jim to vsekakor uspeva.

Livada, katere živa glasba ob koncertih tedna odmeva iz picerije Kim-Vi, je poleg številnih drugih priznanj ravno za silvestrovo dobila svojevrstno potrditev, da se močno uveljavlja v regiji, ko so naši vrli sosede Vrhničani v taktu njihove glasbe vstopili v novo leto. Na prej omenjenem lanskem večeru, katerega sceno je pripravila Špela Tur-

šič, program je povezovala Živa Košir, pa so sami gostili vrsto mladih ansamblov, med prvimi ansambel Viža. »Štirje fantje, ki prisegajo na štiriglasno petje«, prihajajo iz Ljubljane in okolice in igrajo menda »povsod, kjer so željni lepih viž«. Njihov glavni pevec je Anže Glinšek, Klemen Končan igra harmoniko, Klemen Ribič ritem kitaro, Anže Škoda je na kontrabasu. Člani drugega ansambla povsem moške zasedbe, ki si je nadel precej provokativno ime – Aufbiks, so sicer prišli z več koncev Slovenije, veselje do muziciranja pa jih je združilo prav v Ljubljani, točneje na fakulteti za šport. Miha Dragoš, Matej Soklič in Matej Povž zase pravijo, da igrajo »domačo glasbo, glasbo preprostih ljudi, ki vsakemu pravemu Slovencu seže do srca«. No, da Livada nima znancev le v moških krogih, so dokazali z vabilom povsem dekliškemu ansamblu Skrivnost. Štiri gorenska dekleta, Ano, Emo in Kristino Oražem ter Sonjo Klemenec, »povezuje veselje do ustvarjanja in izvajanja domače glasbe«, po videnem in slišnem sodeč pa imajo nekaj tudi z novo Livadino skladbo. Nekaj povsem novega je bil štajerski ansambel Klapovūhi. Menda res še nismo doživeli, da bi kak ansambel prišel občinstvo poučevati, kako se ploska za čisto petico. Pa zasedbi – sestavljajo jo Jernej Merčnik na harmoniki, Tadej Merčnik na kitari, Marko Vajs na bas kitari ter pevka Maja Merčnik – publike tudi ni bilo treba poučevati, saj so na zanje značilne šaljive anekdote in poskočno glasbo ploskali za šest.

A povrnimo se nazaj h gostiteljem, ansamblu Livadi. Preteklo leto je bilo zanje kar zahtevno. Nejca Trčka je pred pol leta v zasedbi zamenjal David Rozman iz Bevk, sicer spretni igralec kontrabasa, kitare in bobnov. Preden so se z Vidom Vidicem in Patrikom Koširjem odobro uglasili, je bil festival narodnozabavne glasbe v Števerjanu že mimo, odličja pa so tokrat romala v druge konce. Kaj manj ustvarjalni pa vendarle niso bili, na pričujočem večeru so tako javnosti predstavili svojo novo pesem Tisto dekle. Večer se je zaključil s skupno pesmijo V dolini tihi in željo, da se prihodnje leto srečamo že v veliki dvorani telovadnice.

Damjan Debevec, foto: IT



Smo razkrili »tisto dekle«?



Ansambel Aufbiks

Dobrosrčno strašilo in prelisičena lisica

Mlajši in najmlajši člani gledališke zasedbe borovniškega kulturnega društva, Šotki, so decembra prikovali pozornost najzahtevnejših vaških kritikov, se pravi otroške publike, z igrico Dobrosrčno ptičje strašilo. Jedro dogajanja decembrske igrice se je vrtele okrog ptičjega strašila (Jan Kržič), ki je sredi žitnega polja po najboljših močeh podilo lakomne vrane. No, drugače niti ni moglo biti, saj kdo je pa že videl strašilo hoditi ... razen seveda v Carovniku iz Oza ... In se najprej pri osamljenem strašilu oglasi zajček (Matic Pristavec), ki je slišal za bližnjo lisičjo gostijo, na kateri naj bi bil zaželen kot glavna točka večera oz. večerje. A strašila tisti trenutek ne zanima nič bolj kot to, da bi mu nekdo vendarle obrnil list v knjigi, ki jo je na polju izgubila kmetova hči. Zajček bi mu pomagal, a mora bežati pred prihajajočo lisico (Iza Wallner). Ta seveda nima zajčkovih manir, od vseh vrlin ji še najbolj teče ostrji jezik. Z njim se poloti strašila, s kremplji pa si prisvoji knjigo. A črke ji ne gredo preveč od tačk, zato si jo sklence strašilo malce privoščiti. Podoben sklep napravi tudi mimoidoči pupsek (Jošt Kržič). V njuni pripovedki se zajček splazi lisici za hrbet in pobegne na varno v brlog. Lisici takšen konec seveda nikakor ni povšeči, še posebej, ker se to zares pripeti. Kregu naredi konec pupsek, ki knjigo meni nič, tebi nič gladko pohrusta, podobno usodo pa napove lisici, ki zato urno zapusti prizorišče. Igrice je bilo morda s tem konec, presenečenja za naj-



Dobrosrčno ptičje strašilo



Zajček je pošteno prelisičil lisico.

mlajše pa še ne, saj so si z vztrajnim klicanjem na oder priklicali še belobradega možaka s košem slaščic.

Damjan Debevec, foto: DD

Lovska družina Borovnica

Imamo državnega prvaka v oponašanju jelenjega ruka

7. državno prvenstvo v oponašanju jelenjega ruka, ki je potekalo 20. decembra 2014, je organizirala Lovska družina Dobrovo iz Goriških brd.

Med prelepimi griči, posejanimi z vinskimi trtami, se je zbrala pisana družina poslušalcev, da bi spremljala tekmovalce, ki so se med seboj pomerili v oponašanju jelena v različnih disciplinah. Med posameznimi disciplinami pa so se odvijale točke bogatega kulturnega programa.



Tekmovalci se morajo ob oponašanju čim bolj približati glasu jelena v naravi. Za izvajanje disciplin imajo na voljo različna rukala – pripomočke za oponašanje. Letos so se pomerili v treh disciplinah, tj. oponašanje starega jelena s košutami na rukališču (prostor, kjer se zadržuje jelen s tropom v paritvenem obdobju

in ga brani pred vsiljivci), ki mu uhajajo iz tropa, oponašanje dveh srednje starih jelenov, ki se med seboj izzivata, ter oponašanje starega močnega jelena na višku paritvenega obdobja na rukališču, kjer nima konkurence.

Tekmovalce je ocenjevalo šest sodnikov. Sodniki so skriti v posebnih lesenih boksih, tako da ne vedo, kateri tekmovalec nastopa. Vsako disciplino ocenjujejo z ocenami od ena do šest, pri čemer se ena najboljša in ena najslabša ocena brišeta, in tako se dobi rezultat posamezne discipline.

Med tekmovalci je tudi letos sodeloval URBAN KOŠIR, zdaj že član naše lovske družine. Kljub dobrim sotekmovalcem se je zelo dobro odrezal, saj je pri vseh disciplinah dosegel najboljše ocene, in tako s 54 točkami zasedel prvo mesto ter osvojil pokal državnega prvaka. Na drugo mesto se je uvrstil MARTIN FRANČEŠKIN, lovska družina TRSTELJ, s 50 točkami, tretje mesto pa je zasedel MATIC OBERSTAR, lovska družina RIBNICA, s 47 osvojenimi točkami.

Lovska družina mu ob tem vidnem rezultatu čestita in želi še veliko podobnih uspehov.

Gabrijel Košir





Veseli december Veseli december pri Sončkih

V enoti vrtca Sonček smo si pričarali praznični december, kljub sončnim dnevom so pri nas plesale snežinke. Navihanci in Sovice smo skupaj okrasili naše drevesce. Ker se nam želja o snegu ni izpolnila, smo si izdelali papirnate snežake, ki so nam naznanjali

zimo. Vsako jutro smo brali ob okrašenem drevescu in prepevali zimske pesmi. Kot vsako leto nas je tudi tokrat obiskal dedek Mraz in nam pričaral nasmeh na obraz. Prinesel nam je vreče igračk, ki smo jih raziskovali v zadnjih decembrskih dneh. Praznično vzdušje smo zaključili z novoletnim plesom.

Rastem s knjigo

V letošnjem šolskem letu smo se že devetih vključili v projekt Rastem s knjigo, ki ga pripravljajo Javna agencija za knjigo Republike Slovenije, ministrstvo za izobraževanje, znanost in šport ter Združenje slovenskih splošnih knjižnic.



Uradno se je projekt začel 8. septembra, na mednarodni dan pismenosti. Projekt je namenjen slovenskim sedmošolcem, z namenom, da bi bolje spoznali slovensko leposlovje. V šolskem letu 2014/2015 je vsak sedmošolec prejel knjigo Slavka Pregla Odprava zelenega zmaja z ilustracijami Marjana Mančka. Učenci so obiskali splošno knjižnico, kjer so se seznanili z zgodovino, sistemom Cobiss, gradivo so iskali v vzajemnem in lokalnem katalogu. Knjigo so prebrali za domače branje.

Cilji projekta so:

- predstaviti učencem pomen branja (branje kot vir informacij in znanj, branje za zabavo in užitek),
- predstaviti učencem splošno knjižnico in jih spodbuditi k samostojnemu obiskovanju le-te,
- promovirati vrhunske slovenske mladinske avtorje,
- podpreti razvoj knjižne produkcije za mladino.

V Borovnici projekt Rastem s knjigo izvaja Knjižnica dr. Marje Boršnik Borovnica. Učenci sedmih razredov borovniške šole so se razdelili v dve skupini ter izmenično v okviru pouka in pod vodstvom Metke Pristavec Repar knjižnico obiskali 18. decembra 2014. Spoznavali so vrste knjižnic, njihovo delo, zbirko gradiva in postavitev na policah, zgodovino, brskali so po bazi Cobiss in reševali učne liste. Druga skupina je medtem v šolski knjižnici pod vodstvom Miriam Svete spoznavala dela Slavka Pregla in Slovar slovenskega knjižnega jezika. Po glavnem odmoru sta se skupini zamenjali. Svoje misli o projektu Rastem s knjigo so učenci pri pouku slovenskega jezika tudi zapisali.

Metka Pristavec Repar / foto: Nika Česlesnik

Ideja za projekt se mi zdi zanimiva, ker s tem osnovnošolski otroci berejo več knjig. To nam nadgradi razgledanost in domišljijo. Všeč mi je bilo delo v skupinah, v njih smo brskali po spletni bazi Cobiss. V šolski knjižnici mi je bilo všeč samostojno brskanje po SSKJ in biografijah pisateljev in ilustratorjev.

Črt Zorman

Projekt Rastem s knjigo mi je bil všeč, ker smo dobili svojo knjigo in dan preživeli v knjižnici.

Nina Košir

Všeč mi je bilo, ker smo si ogledali film o Slavku Preglu.

Adna Muratovič

Všeč mi je bilo, ko so nam pokazali 100 let stare knjige.

Klemen Debevec

Prednovoletno dogajanje na OŠ Borovnica

Četrtek, 4. decembra 2014, je bil na OŠ dr. Ivana Korošca Borovnica še posebej praznično obarvan. Zagorele so lučke na novoletni jelki in naznanile začetek tradicionalnega, tokrat že 10. novoletnega sejma, ki ga je organiziral Šolski sklad v sodelovanju s celotnim kolektivom šole in vrtca.

Priprave na sejem so se začele že v mesecu novembru, ko so



pridne ročice otrok izdelovale najrazličnejše izdelke. V vrtcu so ustvarjali ob pomoči staršev in vzgojiteljic, v šoli pa so učencem razredne stopnje s svojimi idejami pomagale razredničarke in učiteljice podaljšane bivanja. Pridni pa niso bili le otroci, temveč tudi odrasli. Izpeljani sta bili dve popoldanski delavnici za učitelje in starše, kjer so udeleženci pekli sladke dobrote in izdelovali adventne venčke.

Druženja so bila prijetna, sproščena in vsi skupaj smo se že veselili, da bomo izdelke lahko pokazali tudi preostalim. Na stojnicah pred vhodom v šolo so si obiskovalci ob zvokih božično-novoletnih pesmi tako lahko ogledali in kupili naše izdelke: voščilnice, venčke, svečnike, novoletne aranžmaje, različne manjše okraske in še in še. Vsi obiskovalci so se lahko posladkali tudi s slastnimi palačinkami, ki jih je sproti pripravljval kuhar Jure, in se pogreli s toplim

čajem. Izdelki so hitro pošli, mi pa smo večer nadaljevali s koncertom Mestne godbe Kamnik. Prisluhnilo smo melodijam svetovno znanih pop ustvarjalcev, filmski glasbi in v zaključku še nepogrešljivemu Straussovemu maršu. Vzdušje na celotni prireditvi je bilo zelo prijetno. Nadvse prijeten pa je bil tudi pogled na prostovoljne prispevke v višini 1391,73 evra, ki so bili v celoti namenjeni Šolskemu skladu. S pomočjo tega denarja bomo prižgali marsikatero iskrico v očeh šolskih in vrtčevskih otrok. Ob tej priložnosti se zato zahvaljujemo vsem obiskovalcem za njihove prispevke, otrokom, staršem ter delavcem šole in vrtca za skrbno pripravljene izdelke, Mestni godbi Kamnik za dobrodelni koncert ter Benotoursu za brezplačen prevoz godbenikov.

Za Šolski sklad Simona Lanišek in Janja Kavčič

Mladi borovniški košarkarji in navijači na tekmi v Stožicah

Po uspešno izvedenem Miklavževem košarkarskem popoldnevu si je skupaj več kot štirideset mladih košarkarjev, njihovih staršev in ostalih dan pred božičem v centru Stožice ogledalo zanimivo prvenstveno tekmo lige ABA med domačo Union Olimpijo in zagrebško Cibono. Center, ki je središče športa in zabave v Ljubljani, vključuje nogometni stadion, ki sprejme 16.038 gledalcev, večnamensko dvorano ter zunanja igrišča za nogomet in košarko.



Borovniški navijači po tekmi

Dvorana Stožice, ki so jo odprli avgusta 2010 s tekmo Slovenija – Španija, redno gosti domače košarkarje, rokometiške Krima in odbojkarje in je ena najlepših v širši okolici, zgrajena po projektih domačih strokovnjakov – arhitektov (Vuga&Sadar). Dvorana sprejme 12.480 gledalcev in je največja v Sloveniji. Aprila 2012 je gostila svetovno hokejsko prvenstvo IHF, septembra 2013 pa evropsko košarkarsko prvenstvo Eurobasket, ki je bilo uspešno v vseh pogledih. V njej so dobro obiskane tudi druge prireditve. Med drugim so tam nastopili nekateri svetovno znani pevci, Jose Carreras, Leonard Cohen, Sting, Joe Cocker in Elton John, Il Divo, »jugo« legende Oliver Dragojevič, Tereza Kesovija, Lepa Brena, Zdravko Čolić, dalmatinske klape, pa tudi nekateri slovenski izvajalci, kot sta Helena Blagne z Dunajskimi dečki in Perpetuum Jazzile. Pod tribunami je manjša dvorana s 700 sedeži, kjer trenirajo mlajši košarkarji Uniona Olimpije, rokometiške in odbojkarji. V hodniku pred dvorano pa so na ogled fotografije slovenskih vrhunskih športnikov.

Nekateri od udeležencev so že obiskali katero izmed prireditev v Stožicah, nekaj pa jih je bilo tam prvič in so bili zelo navdušeni. Vstopnice za tekmo smo prejeli brezplačno, za kar se zahvaljujemo klubu Union Olimpije, ki je s tem pridobil tudi nove navijače.

Ob tem pa naj povemo še zanimivost, da je člansko moštvo Olimpije v Borovnici gostovalo že dvakrat, in sicer leta 1976 ob praznovanju 10-letnice košarke in leta 1981 ob odprtju nove telovadnice pri OŠ dr. Ivana Korošca, kjer se je na tribuni in ob igrišču zbralo za naše razmere rekordno število gledalcev, okoli 600.

Igranje košarke bomo nadaljevali v rekreativni lokalni ligi ob sobotah popoldne. Nekaj fantov in deklet se bo udeležilo seminarjev za pomožne sodnike (zapisnikar, časomerilec) in za košarkarske sodnike – pripravnike pod okriljem Košarkarske zveze Slovenije.

Franjo Modrijan

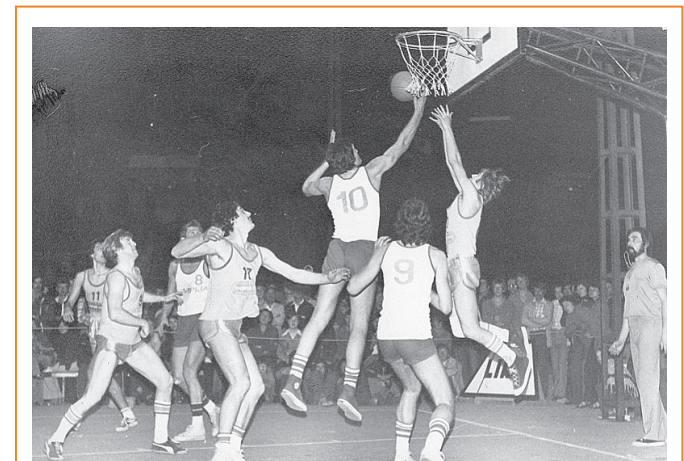

Prvo gostovanje Olimpije v Borovnici leta 1976

Prvo gostovanje Olimpije v Borovnici je bilo leta 1976. Igralo se je na zunanjem igrišču, kjer je nastopajoče boderilo okoli 600 gledalcev.

Borovnica : Olimpija 71 : 92 (35:44)

Sodnika: Radošević in Kobilica (Ljubljana)

BOROVNICA: Zalar 2, Šuštar 8, Kovačič 18, Žerjav S., Martinčič 4, Modrijan 14, Nikolavčič M.1, Mekinda D. 14, Sivka 6, Kos 4, Trček.

OLIMPIJA: Papič 16, Polanec 30, Subotić 13, Vujačić 10, Nuhanić 9, Ivanović 10,

Na območju Občine Horjul odslej organizirana pomoč na domu

Občina Horjul bo na svojem območju odslej prek zunanjega izvajalca nudila pomoč na domu. Na javnem razpisu so za opravljanje te javne službe izbrali Zavod za socialno oskrbo Pristan, ki je podpisal pogodbo za dobo 10 let.

Javni razpis za podelitev koncesije za izvajanje javne službe pomoči na domu v Občini Horjul so objavili avgusta. Nanj so prispele štiri prijave, od teh sta bili dve nepopolni, med drugima dvema pa je komisija izbrala ugodnejšega ponudnika, seveda ob predpostavki, da ta ustreza vsem merilom, določenim z javnim razpisom. Za dobo 10 let so izbrali Zavod za

vprašanje o ceni, pravijo, da je storitev lahko dostopna, saj jo bo sofinancirala Občina Horjul.

Kdo je upravičen do pomoči na domu?

Do pomoči na domu so upravičene osebe, starejše od 65 let, ki imajo zagotovljene bivalne in druge pogoje za življenje v svojem bivalnem okolju in se

in telesnem razvoju, ki niso vključeni v organizirane oblike varstva.

Kaj pomoč na domu obsega?

Pomoč na domu pomeni veliko olajšanje in razbremenitev tako za uporabnike kot za svojce. Prilagaja pa se potrebam in željam posameznega uporabnika, ki je upravičen do štirih ur pomoči dnevno oz. dvajset ur tedensko pri naslednjih opravilih:

- pomoč pri temeljnih dnevnih opravilih, kamor spada pomoč pri oblačenju, slačenju, umivanju, hranjenju, opravljanju osnovnih življenjskih potreb;
- gospodinjstva pomoč, kamor spadajo: prinašanje enega pripravljene obroka ali nabava živil in priprava enega obroka hrane, pomivanje uporabljene posode, osnovno čiščenje bivalnega dela prostorov z odnašanjem smeti, postiljanje in osnovno vzdrževanje spalnega prostora;
- pomoč pri ohranjanju socialnih stikov, kamor spadajo: vzpostavljanje socialne mreže z okoljem, s prostovoljci in sorodstvom, spremljanje upravičenca k zdravniku ali pri opravljanju drugih nujnih obveznosti, informiranje

ustanov o stanju in potrebah upravičenca.

Kako do pomoči na domu?

Storitev pomoč na domu v Občini Horjul bo vodila strokovna delavka, zaposlena v Zavodu Pristan, Enota Ljubljana. Vsi, ki bi želeli koristiti pomoč na domu, lahko strokovno vodjo pokličete na telefonski številki 01/547 95 79 oziroma 031 702 698. Vodja pomoči na domu se bo z vami pogovorila o potrebah in željah, vas obiskala na domu ter skupaj z vami poiskala za vas najustrežnejšo rešitev. O prednostih in možnostih ter dolgoletnih izkušnjah pomoči na domu, ki jo bo na območju Občine Horjul odslej izvajal Zavod za socialno oskrbo Pristan, pa boste kaj več lahko prebrali v intervjuju z direktorjem zavoda Martinom Kopatinom, in sicer v naslednji številki Našega časopisa.

Nadja Prosen Verbič



Praznični zbor vaščanov

VO Vrzenec je v nedeljo, 28. 12. 2014, organiziral »Praznični zbor vaščanov« s poudarkom na praznovanju dneva samostojnosti in enotnosti.

Na začetku prireditve se nam je predstavil domači Cerkevni pevski zbor Vrzenec, ki nam je v jasnem in mrzlem večeru tudi s pesmijo »Glej zvezdice Božje« pričaral zvezdnato nebo. Nato nam je voditeljica, gospa Kinda Al-Mansour Kranjec, predstavila mlade glasbenike z vasi, ki so vsak na svoj način obogatili naše ljudsko izročilo. Po nagovoru župana Janka Prebila se nam je predstavila še FS Klas iz Horjula s spletom belokranjskih plesov. Ob koncu prireditve je udeležence pozdravil predsednik VO Vrzenec g. Robert Sečnik ter vsem zaželel vse dobro v letu 2015, Cerkevni pevski zbor Vrzenec pa je skupaj z drugimi nastopajočimi zapel vsem dobro znano božično pesem »Sveta noč«. Po prireditvi smo se ob kozarčku kuhanega vina in domačih dobrotah, najmlajši pa ob slastno pečenih Robertovih palačinkah še dolgo v noč pogovarjali o letu, ki se je poslovilo, ter kovali načrte za leto, ki je pred nami. (MB)



socialno oskrbo Pristan, ki se s tovrstno dejavnostjo ukvarja že več kot deset let in zaposluje okrog 110 ljudi. Lahko se pohvali tudi s pomembnimi referencami, saj pomoč na domu nudi še v občinah Ljubljana, Kamnik, Postojna, Ajdovščina, Log - Dragomer, Borovnica, Hrpelje - Kozina, Komen in Vipava, v sklopu zavoda pa prav tako deluje Center starejših Pristan v Vipavi. V Pristanu pravijo, da neposredno pomoč na domu nudijo prijazne in strokovno usposobljene socialne oskrbovalke, zato ni razloga, da bi odlašali s prošnjo po pomoči. Tudi ko se zastavi

zaradi starosti ali hude invalidnosti ne morejo oskrbovati in negovati same, njihovi svojci pa take oskrbe in nege ne zmorejo ali zanju nimajo možnosti. Gre torej za osebe s statusom invalida ter druge invalidne osebe, ki jim je priznana pravica do tuje pomoči in nege. Nadalje so do storitve upravičeni kronično bolni in osebe z dolgotrajnimi okvarami zdravja, ki so po oceni centra za socialno delo brez občasne pomoči druge osebe nesposobne za samostojno življenje. Do pomoči na domu so upravičeni tudi hudo bolni otroci in otroci s težko motnjo v duševnem

Obnova fresk na Vrzdencu



Od sredine julija do konca meseca oktobra so v cerkvi svetega Kancijana na Vrzdencu potekala restavratorska dela na stenskih poslikavah. Freske mojstra Leonarda v prezbiteriju iz konca 15. stoletja so bile delno poškodovane leta 1925, ko so bile odkrite in delno restavrirane.

K propadanju fresk pa je pripomogla tudi prisotnost vlage v cerkvi, ki je bila sanirana v letu 1998. Pod vodstvom Anite Klančar iz Šentjošta je bila letošnja obnova nadaljevanje konservatorsko-restavratorskih posegov iz leta 2006.

Zaključena je glavna grobih del (odstranjevanje beleža na rebrih, kitanje, odstranjevanje nečistoč). Nekateri prizori so bili rekonstruirani in retuširani. Odprta je bila poslikana niša oziroma okno na severni strani prezbiterija, ki je bila pozidana zaradi naknadne dozidave zakristije. Finančna sredstva za izvedbo del v višini 6500 € je iz redne dejavnosti namenil restavratorski center. Občina Horjul pa je zagotovila sredstva v višini 5000 €. Prezbiterij tako spet dobiva prvotno podobo, freske pa restavratorski mojstri s strokovnimi posegi rešujejo pred propadanjem. Naši predniki so z velikimi žrtvami in odrekani poskrbeli za prekrasno obogatitev vaškega svetišča. Naša naloga pa je, da to bogato kulturno dediščino v čim večji možni meri ohranimo za prihodnje generacije.

Evgen Simonišek



Žegen za zdravje in dobro letino

Vrzenec, 26. december – Na slovenski državni praznik in praznik sv. Štefana je Konjeniško društvo Zelena dolina tudi letos z blagoslovom konj na Vrzdencu oživilo tradicijo praznika.



Domači župnik je podelil blagoslov za zdravje in dobro letino.

Letos je decembrsko sonce privabilo številne ljubitelje konj, ki so občudovali lepo skrtačene in negovane konje ter

posebej za to priložnost okrašene konjske vprege. Župan Janko Prebil je v nagovoru izpostavil, kako pomemben člen



na kmetiji je bil konj nekoč, saj je bil nepogrešljiv pri delu na polju in v gozdovih ter pri prevozu ljudi in blaga, danes pa predstavlja le dodatno ponudbo na kmetijah ter predvsem veliko veselje za lastnike.

Blagoslov konj ter soli in kruha, v zahvalo za dobro opravljeno delo in s priprošnjo svetemu Štefanu za zdravje živine, je opravil horjulski župnik Janez Smrekar, ki je vsem zbranim, tako kot prej župan, zaželel blagoslovljene praznike ter vsega dobrega v prihajajočem letu. Sprehodil se je po parkirišču, ki je tokrat spominjalo na stare čase, saj so bila tam »parkirana« vprežna štirinožna »vozila«. Z blagoslovljeno vodo je pokropil konje, ki so simbolično pod zob dobili nekaj kruha in soli, ter se spomnil naravnih nesreč, ki so pestile preteklo leto, in prosil za dobro letino. Vsi obiskovalci pa so »v lon« prejeli koledar Konjeniškega društva Zelena dolina, ki jih bo na prijetni dogodek lahko spominjal prav vsak dan v novem letu.

Nadja Prosen Verbič, foto: npv

Odprtje poslanske pisarne v Vašem okraju

Vljudno vabljeni na uradno odprtje poslanske pisarne v ponedeljek, 2. 2. 2015, ob 14. uri v prostorih občine Horjul, Občinski trg 1, 1354 Horjul.

Odprtja se bo udeležil tudi župan Janko Prebil.

Poslanska pisarna bo od tedaj naprej odprta vsak prvi ponedeljek v mesecu od 14. do 15. ure v prostorih občine, Občinski trg 1, kjer bo potekalo uradno odprtje.



Nekdanji predsednik ZDA Lyndon B. Johnson je nekoč dejal: »Nobena težava ni taka, da je ne bi mogli rešiti skupaj, le malo pa je takih, ki jih lahko rešimo sami.«

Torej, dobrodošli in na snidenje v letu 2015!

Mag. Anže Logar, poslanec DZ RS iz Vašega okraja

V ŽIVO

KONCERT

ŠPORTNA DVORANA
PRI OŠ HORJUL

IX. tradicionalni

VESELO V HORJULU

sobota, 7.2.2015
ob 19. uri

- Ansambel JAVOR
- Ansambel STIL
- JODL EXPRESS
- KVINTET DORI
- SEKSTET ODOICA
- Ansambel NEMIR
- NOVI SPOMINI
- POSKOČNI MUZIKANTJE

Povezovalac programa: **MAMA MANKA**

Po koncertu, veselica z ansamblom
POSKOČNI MUZIKANTJE

Za jedačo in pijačo bodo poskrbeli **Horjulski gasilci**

Prodaja kart: BS HORJUL - Škržražobka bar,
Okrepčevalnica Pr Kozinc, 2 uri pred koncertom,
rezervacija kart - Špela (031 300 750)

Veterani z lepimi željami zaključili leto

Vrzdenc, 21. december 2014 – Komisija za veterane Gasilske zveze Horjul je svoje prednovoletno srečanje za člane pripravila na Vrzdencu, kjer so se povесelili in poklepetali z gosti.

Vsakoletno prednovoletno srečanje veteranov Gasilske zveze Horjul, ki ga organizira Komisija za veterane GZ Horjul, je tokrat gostilo Prostovoljno gasilsko društvo Vrzdenc.

Dobrodošlico na Vrzdencu je zbranim v imenu društva zaželel njegov predsednik Robert Kranjec. Zbrane člane je nato nagovoril predsednik Komisije za veterane Janko Šušteršič, ki je podal poročilo o delu

komisije za leto 2014, nato pa besedo predal gostom. V imenu GZ Horjul je navzoče nagovoril Andrej Kozjek, ki se je veteranom zahvalil za njihovo vzorno delo ter jim zaželel veliko zdravja. Pozdravil jih je tudi župan Janko Prebil in ob tem pohvalil tovrstna srečanja, ki krepijo vezi med člani. Tudi sam se je pridružil njihovim vrstam in obljubil sodelovanje tudi v prihodnje.

Uradnemu delu je sledilo kosilo in prijetno druženje, ki so ga zaključili z lepimi željami za prihodnje leto.

Nadja Prosen Verbič, foto: Nika Filipič



Zahvala vsem gasilcem in dobrotnikom

Horjulski gasilci se ob vstopu v novo leto iz srca zahvalujemo vsem našim članom za opravljene prostovoljne ure v društvu ter vsem vam, dobrim ljudem, ki ste nam v preteklem letu kakorkoli pomagali, finančno ter materialno in pri naših zbiralnih akcijah, ki so bile zelo uspešne.

V upanju na skupno sodelovanje tudi v prihodnje pa vsem vaščanom v letu 2015 želimo čim več dni smeha, zdravja in brezskrbnosti.

Z gasilskim pozdravom: »Na pomoč!«

Gasilci zavzeli Center starejših

Horjul – V Centru starejših Horjul je v začetku novembra potekala gasilska vaja, v kateri je sodelovala celotna Gasilska zveza Horjul, na pomoč pa so z avtolestvijo priskočili še gasilci z Vrhnike ter reševalci s Stare Vrhnike.

Gasilski pozivniki so se sprožili v vseh petih društvih znotraj Gasilske zveze Horjul – PGD Horjul, Podolnica, Vrzdenc, Zaklanec in Žažar, nanje pa se je odzvalo 72 prostovoljnih gasilcev. Ti so na vaji sodelovali z vso razpoložljivo tehniko in mehanizacijo, ki

jo društva premorejo. Scenarij gasilske vaje je predvideval, da je požar izbruhnil v kuhinji ter v enem od oddelkov doma. Naloga gasilcev je bilo tako gašenje požara ter reševanje ujetih oseb, v sklopu katerega je potekala evakuacija dveh oskrbovancev in

petih zaposlenih ter nekaj namišljenih ponesrečencev. Posebno zahtevno in zanimivo je bilo reševanje ponesrečencev iz tretjega nadstropja, potekalo je namreč s pomočjo avtolestve, ki so jo upravljali gasilci PGD Vrhnika. Ti so s tovrstno mehanizacijo Horjulu tudi najbližji in v primeru podobnega požara prvi, ki bi jih poklicali na pomoč.

Tokratni odzivni čas gasilcev je bil po besedah predsednika Gasilske zveze Horjul Ladislava Prebila dobrih 10 minut, kar pomeni, da so v tem času na kraj dogodka prihiteli vsi gasilci z vso razpoložljivo mehanizacijo. »Toda to je nerealen čas, v resnici bi zadeve potekale bistveno drugače,« je opomnil predsednik in dodal, da so tovrstne gasilske vaje odločilnega pomena za preizkus usposobljenosti gasilcev in opreme. Pojasnil je, da so gasilsko vajo tokrat organizirali predvsem z namenom, da se gasilci spoznajo s prostori doma starejših, evakuacijsko potjo, dvigalom in drugimi glavnimi prostori objekta, ki je eden najzahtevnejših v njihovem požarnem okolju. Vajo je na prvi pogled ocenil kot uspešno in koristno, saj se je izkazalo, da gasilci za gašenje in reševanje v takšnem obsegu potrebujejo še več orodja in opreme, poleg tega so med vajo odkrili tudi več pogojev uporabnih hidrantov, ki jih bodo v prihodnje natančneje pregledali.

Vajo so si poleg mnogih krajanov ogledali tudi župan občine Janko Prebil, direktorica Centra starejših Horjul Slavi Kosec ter generalni direktor družine Deos Bojan Kranjc. Direktorica Centra starejših je ob tem izrazila zadovoljstvo, da so pripravili tako vajo, ter se horjulskim gasilcem zahvalila za njihovo požrtvovalnost in odgovornost, ki so jo še posebej občutili februarja, ko so se tudi v domu starejših borili z nepredvidljivimi posledicami zleda.

Nadja Prosen Verbič, foto: NPV



Center starejših Horjul so zavzeli gasilci.



Dobrodelna akcija

Zbirali denar za žrtve poplav v Sloveniji

Ogenj pogasimo, plaz zajezimo, vodo pa ...? S temi besedami smo horjulski gasilci pozvali občane Občine Horjul na pomoč pri dobrodelni akciji za žrtve poplav v Sloveniji. Zbiralna akcija je potekala v prostorih gasilskega doma v Horjulu, od srede, 12. 11., do nedelje, 16. 11. Številne prostovoljke so z nasmehom na obrazu pričakale vse, ki so bili nesebično pripravljeni pomagati prizadetim ljudem, naj bo s finančnimi ali materialnimi sredstvi.

V teh petih dneh smo z ljudmi in s pomočjo našega župnika, gospoda Janeza Smrekarja, ki je akcijo oznanil pri nedeljski sveti maši, zbrali pet škatel raznih čistil, nekaj metel in kar 2560 evrov. Zelo zadovoljni z nabirko in z manjšim cmokom v grlu smo se v nedeljo, 16. novembra, odpravili na poplavna območja. Najprej smo obiskali naselje Bač v Občini Ilirska Bistrica, kjer smo s pomočjo gospe Majde, prostovoljke iz Karitasa Ilirska Bistrica, pomagali štirim družinam. Gospa Majda nam je predlagala družine, ki so bile najbolj ogrožene, in na podlagi opisov smo se odločili, da darujemo finančna sredstva tistim, ki so že tako ali tako socialno ogrožene, poleg tega pa so jih doletele močne poplave. S

solzami v očeh so nas vsi zelo toplo sprejeli in nam razkazali nastalo škodo. Besede starejše gospe so bile: »Težko je bilo opazovati prestrašene živali, ki so do trebuha stale v deroči vodi, gledati, kako plava pohištvo, narediti pa nimaš kaj.« Ob hišah smo opazili še veliko vreč, napolnjenih s peskom, ki pričajo o nepredstavljeni količini vode, ki je drla skozi vas v tistih dneh. Z najboljšimi željami smo se od družin in naše vodičke Majde poslovili in se odpeljali v sosednjo občino, Loško dolino.

Po pomoč smo se obrnili na tamkajšnje gasilce, iz Gasilske zveze Loška dolina. Po posvetovanju z njihovim županom, gospodom Janezom Komidarjem, nam je eden izmed gasilcev prijazno pokazal pot do

pete družine, ki je prejela našo pomoč, iz vasi Kozarišče pri Starem trgu pri Ložu. Do njihove hiše ni bilo mogoče priti z gasilskim kombijem, saj je to preprečevala ogromna količina vode.

Počasi smo se odpravili proti domu in dan zaključili z besedami: »Naredili smo dobro. Upamo pa, da nam pomoči nikoli ne bo treba vračati.« Hkrati s tem se najlepše zahvaljujemo vsem, ki ste prinesli denarna in materialna sredstva ter zaupanje, da bo šel denar v prave roke. Dobrotniki so bili:

- Valerija Vrhovc
- Mimi Sečnik
- Davorin Sečnik
- Matej Lončar
- Franci Končan
- Maja Gabrovšek
- Marko Rožmanec

- Ani Kogovšek
- Tine Kogovšek
- Tončka Korenčan
- Mojca Končan
- Andrej Dolinar
- Snežna Oblak
- Filip Čepon
- Miha Kogovšek
- Julka Zelnik
- Matjaž Buh
- Tomaž Zdešar
- Primož Rožnik
- Terezija Kette
- Franci Stanovnik
- Marija Rožmanec
- Franc Plestenjak
- Ana Vidrih
- Andreja M. Mrzlikar
- Alenka Krušič Lavriša
- Dominik Cotman
- Dejan Kozjek
- Janez Marolt
- Mateja Jazbar
- Petra Leskovar



Ostanki protipoplavnih vreč v naselju Bač pri Ilirski Bistrici

- Jošt Marolt
- Daniel Fortuna
- Peter Lončar
- Anton Zdešar
- Marko Zdešar
- Anton Zdešar st.
- Marija Žvokelj
- Polde Trček
- Špela Plestenjak
- Mateja Velkavrh
- Štefan Gabrovšek
- Andrej Stanovnik
- Peter Zdešar
- Valentin Čepon
- Nada Stanovnik
- PGD Horjul
- Tjaša Janša
- Klementina Bergant
- Janko Košir
- Barbara Kavčič

- Nada Grdadolnik
- Nuša Janša
- Barbara Rožmanec
- Andrej Kozjek
- Rok Plestenjak
- Franc Lončar st.
- Marija Skvarča
- Tončka in Ivanka Vrhovc
- Gregor Čepon
- Urška Končan
- Štefan Rožmanec
- Janko Čepon
- Stanislav Pišek
- Boštjan Zamejč
- Blaž Čepon
- Rok Lončar
- Sandi Končan
- Stane Šušteršič
- ter dva druga dobrotnika

Horjulski gasilci

Tradicionalna praznična prireditev Prosvetnega društva Horjul

Plesno-pevska poslastica za praznike

Horjul, 26. december – Prosvetno društvo Horjul je tudi letošnje božično-novoletno praznike začinilo s čudovito plesno-pevsko prireditvijo, ki so jo oblikovale vse delujoče društvene sekcije.



Folklorna skupina KLAS PD Horjul je zaplesala v belokranjskih nošah.

drugem delu pa so se predstavili s plesi iz okolice Ljubljane. Da se skladnost plesa z glasbo zazna že zelo zgodaj, v mladih letih, otroštvu, je med drugim dejal povezovallec, in to je bilo prav gotovo zaznati v nastopih mažoretin in twirling skupin Prosvetnega društva Horjul. Z igrivimi in prikupnimi plesnimi točkami sta se predstavili mlajši skupini – Čebelice in Cicibanke, nekoliko starejše članice, ki so nastopile znotraj skupin Kadetke, Juniorke in Seniorke, pa so se predstavile z bolj zahtevnimi



Božično vzdušje sta v dvorano ponesli lepa beseda Matka Zdešarja ter pesem Mešanega pevskega zbora Prosvetnega društva Horjul.



Prikupni nastopi mažoretin in twirling skupin Prosvetnega društva Horjul so razgrela srca mnogih v dvorani.

Nastopajoči so praznično razpoloženi polni dvorani obiskovalcev Prosvetnega doma poklonili čudovit pobožni večer. Da ljudje od nekdanj potrebujejo drug drugega, bližino, zavetje, varnost, oporo, je opomnil povezovallec prireditve Matko Zdešar. Tudi zato so se ljudje vedno združevali in pomagali drug drugemu pri različnem delu in

obredih. Še danes pa se znotraj Folklorne skupine KLAS Prosvetnega društva Horjul radi družijo njihovi člani, ki pod mentorstvom Marije Čipić Rehar razkrivajo in prikazujejo stare slovenske običaje, šege in navade ter seveda ples. Tokrat so horjulski publiko zaplesali v belokranjskih oblačilih, in sicer belokranjske plesne pod naslovom Bog daj, Bog daj, dober večer. V

koreografskimi nastopi. Dekleta so s plesnimi točkami, ki so jih spremljale božične melodije, pričarala zares praznično vzdušje v dvorani. Ta se je še napolnila, ko je del božičnega repertoarja s publiko podelil Mešani pevski zbor Prosvetnega društva Horjul. S pesmimi Zvezde gorijo, Božična noč ter Zvezde na nebu gore so ob dirigiranju novega zborovodje Dušana Ješelnika pripomogli, da je, po besedah Matka Zdešarja, božična noč – s skrivnostjo svetega večera – tokrat s pesmijo zažarela tudi v dvorani Prosvetnega doma. Posebej jo je bilo čuti ob koncu, ko je iz grl vseh zbranih, nastopajočih in obiskovalcev, v en glas zazvenela Sveta noč.

Upajmo, da se je ta skrivnost v polnosti ponesla tudi na domove vseh nastopajočih in obiskovalcev ter da jih spremlja tudi v novem letu.

Nadja Prosen Verbič

Božično-novoletni koncert pri sv. Urhu

Z glasbo zaključili leto

Sv. Urh, 30. december – S tradicionalnim božično-novoletnim koncertom pri sv. Urhu, ki je potekal v organizaciji Razvojnega društva Urh ter Občine Horjul, oblikovali pa so ga številni domači in okoliški glasbeni ustvarjalci, se je zaključilo letno kulturno dogajanje na Horjulskem.



Dekleta in žene glasbene skupine Ritem srca

Številnimi lepimi citati, polnimi modrosti, na primer: »Glasba nam je lahko luč, glasba nam je lahko kruh, glasba nam je lahko življenje,« se je te umetnosti dotaknila povezovalka koncerta Nika Škof. Prav gotovo pa se je izvedena in slišana glasba na prav poseben način dotaknila vsakogar izmed

obiskovalcev koncerta. Teh se je to leto zbralo še posebno veliko. V uri in pol dolgem koncertnem programu so zbrani prisluhnili mnogim pevskim in instrumentalnim nastopom. Pred glavnim oltarjem so tako zazvenele božične pesmice otroškega pevskega zbora Iskrice in dekliškega pevskega zbora Plamen iz Horjula, z delom božičnega repertoarja so se predstavile dekleta in žene, ki prepevajo v skupini Ritem srca, prav tako sta z božičnimi pesmimi poslušalce nagovorila Cerkevni mešani pevski zbor Danica in Mešani pevski zbor Prosvetnega društva Horjul, ki sta zbrane za nekaj trenutkov vrnila v čas božične skrivnosti. Kvartet As, ki ga sestavljajo štirje žametni moški glasovi, pa je najbolj navdušil publiko, zato je moral na željo poslušalcev svoj nastop dopolniti. Mnogi so se pustili zapeljati tudi zvokom instrumentalne glasbe ter so zatleskali ali



Gostje koncerta: evropski poslanec Lojze Peterle, župan Janko Prebil in nekdanja ministrica Mojca Kucler Dolinar

zamrmrali skupaj s komorno zasedbo Glasbene šole Vrhnika – Oto in Rusi. Ob nastopih učencev horjulske glasbene šole – Mihe Vidriha na klavirju, Petje Prebil s flavto, Zale Končan na violino, Neže Končan na klavirju ter Tee s flavto in Aljaža Nagodeta s harmoniko – so obiskovalci spoznali, kako zgodaj lahko glasba postane človekova dobra prijateljica. Da pa je glasba lahko tudi človekova sopotnica, so potrdili trije učenci Srednje glasbene šole Ljubljana, Petra Nagode na klavirju, Meta Skubic z violončelom ter Oskar Longyka z violino, ki so s Haydnovo skladbo zbrane popeljali kdo ve kam. Poseben glasbeni gost tokratnega božično-novoletnega koncerta je bil Lojze Peterle, ki je iskreno dejal, da se v horjulski konce rad vrača, tudi z orglicami, s katerimi je popestril že tako bogat glasbeni program. Zbrane je nagovoril tudi župan Janko Prebil, ki je med drugim dejal: »Veliko je božičnih zgodb, a le ena skriva v sebi tisti pravi smisel božiča, ki nam daje upanje in veliko pozitivne energije.« Povabil jih je, naj prisluhnejo čudovitim pesmim in melodijam, ki znajo človeka popeljati v lepšo prihodnost, ob koncu pa vsem zaželel vsega dobrega v prihajajočem letu, tako na osebnem kot na poslovnem področju. Kot pika na i je nazadnje, v izvedbi vseh nastopajočih, zadonela čarobna melodija Svete noči. Sledila je še zahvala organizatorjev koncerta – medena darilca v zahvalo za sooblikovanje koncerta je za vse nastopajoče letos prispeval župan Prebil, člani Razvojnega društva pa so poskrbeli za topel požirek in prigrizek, ki se je glede na prave zimske temperature pošteno prilegal.

Nadja Prosen Verbič
Foto: npv



Številni nastopajoči so ob koncu skupaj s poslušalci zapeli čarobno melodijo Sveta noč.

Sprehod skozi božično zgodbo ali živalski vrt

Vrzdenc, 25.–28. decembra – V božičnem času so ZOO Park Rožman že četrto leto zapored obiskali svetopisemski liki, ki so živalski vrt za nekaj dni spremenili v pravi Betlehem v belem.

Svetopisemski liki, pričevalci velikega zgodovinskega dogodka, so obiskovalce pozdravili na več točkah, in tako so sprehod skozi živalski vrt dodatno obogatili. Na začetku so lahko obiskovalci spremljali potek menjave starih lesenih koles na vozu, kmalu zatem pa so se že srečali z angelčki, ki so prepevali božične pesmi, in pastirci, ki so opravljali različna dela ter pazili na ovce, koze in druge živali. Posebej zanimivi so bili Trije modri z Vzhoda; ti so bili ravno na poti k Sveti družini, ki so ji družbo delali ovce in osliček.

Čeprav sta mraz, ki je med božičnimi prazniki pritisnil prvič, in sneg, ki je to zimo prvič pobelil pokrajino,



pričarala pravo zimsko pravljico ter živalskemu vrtu in dogajanju v njem naredila prav posebno čarobnost, sta po drugi strani doma zadržala mno-

go ljudi, ki so upoštevali vremenska priporočila. A v štirih dneh si je božično zgodbo na Vrzdencu ogledalo kar nekaj obiskovalcev. »Prva dva dneva smo doživeli lep obisk, potem pa je zopet ponagajalo vreme in obisk je bil veliko skromnejši,« je povedal Jože Rožmanec, glavni organizator živih jaslavic in lastnik ZOO Parka, ter dodal: »Toda kljub temu je bilo lepo in tudi letos nekaj posebnega, za nas nastopajoče še posebej ob večerih,

ko smo se po večurnem sedenju zunaj, na mrazu, končno znašli na toplem ter pod zob dobili toplo malico in vroč čaj ali vino, s katerim smo se sicer greli že vmes.«

Jože Rožmanec se ob tej priložnosti zahvaljuje vsem, ki so mu letos priskočili na pomoč, in se priporoča tudi za naslednje leto, ko bodo praznovali peto obletnico. »Za takšno številko pa se bomo še posebej potrudili,« obljublja in že snuje načrte, ki bodo živim jaslavicam v živalskem vrtu na Vrzdencu dodali poseben pridih starodobnosti. Kako in na kakšen način, pa naj ostane skrivnost, da bo obisk še mikavnejši in privlačnejši.

Nadja Prosen Verbič, foto: NPV



XVI. Pohod po poti Cankarjeve matere

Za zdravo telo in duha

Vrzenec, 26. december – Okrog 150 pohodnikov se je letos udeležilo tradicionalnega Pohoda po poti Cankarjeve matere ter na ta način zaznamovalo njen osebni praznik ter slovenski državni praznik – dan samostojnosti in enotnosti.

Vrzenec je rojstna vas Cankarjeve matere Neže Pivk ter že šestnajst let zbirališče pohodnikov, ki se vsako leto v organizaciji Društva ljubiteljev narave in običajev Notranjske Vrhnika, Planinskega društva Horjul, Cankarjeve knjižnice Vrhnika, OZVVS Vrhnika - Borovnica, PDV Sever Ljubljana – odbor Vrhnika, Občine Vrhnika, Občine Horjul, KS Ligojna, KS Stara Vrhnika ter Zavoda Ivana Cankarja za kulturo, šport



Okrog 150 pohodnikov je prisluhnilo hišnemu ansamblu, nekateri so na domače viže zapeli, drugi pa zaplesali.



sluhnilo nekaterim narodnozabavnim vižam domačih glasbenikov, ob njih so nekateri celo zapeli in zaplesali. Potem pa so jo mahnili naprej, skozi vas Žazar, ter se povzpeli na hrib Gradišče, kjer so v lepem vremenu pogled lahko uprli daleč naokoli. Zastava na čelu skupine pohodnikov je nato krenila proti Veliki Ligojni, od koder izhaja Cankarjev rod, proti Stari Vrhniki ter mimo Sv. Trojice in rojstne hiše Ivana Cankarja do končnega cilja, Vrhnike. Tam se je dogodek zaključil s proslavo ob dnevu samostojnosti in enotnosti ter obeležitviyo štefanovega.

Nadja Prosen Verbič, foto: NPV



Vabimo vas na večer slovenskih popevk, 8. februarja ob 18. uri v Prosvetni dom Horjul. Pojejo horjulski in vrhniški popevkarski navdušenci.



Člani Društva ljubiteljev narave in običajev Notranjske se pohoda pridno udeležujejo že vsa leta.

in turizem Vrhnika ob dnevu samostojnosti in enotnosti peš odpravijo z Vrzdence na Vrhniko. Ob prijetnem druženju spoznajo kulturno in naravno dediščino vasi, ki jih prečkajo, ter v športnem duhu počastijo državni praznik in se spomnijo Nežinega rojstnega dne (29. 12. 1843).

Letos se jih je v njeni rojstni vasi zbralo okrog 150. Udeležence je na Vrzdencu prijazno pozdravil župan Janko Prebil ter jim zaželel prijeten dan in jih povabil k ogledu lokalnih znamenitosti. Mnogi so si z zanimanjem ogledali sobo, ki je posvečena Cankarjevi materi, črno kuhinjo in zbirko harmonik na Železnikovi domačiji ter jaslice in še nedokončano obnovo fresk pri cerkvi sv. Kancijana. Po manjšem okrepčilu, ki so ga pripravili domačini, so pohodniki vzeli pot pod noge. Dolga kolona se je v prijetnem decembrskem jutru vila po utrjeni stezi proti Žazarju, kjer je pohodnike pri Činžarjevih že čakal prvi postanek in kot vsako leto okusna Mojčina ocvirkovka ter kozarec kuhanega vina ali čaja. Med okrepčilom so pri-

Vpis v prvi razred OŠ Horjul

Vpis bo potekal od 11. do 20. februarja. Za vse bodoče prvošolce in starše bomo v ponedeljek, 16. februarja ob 16.30 uri pripravili ustvarjalno delavnico. SOČASNO z delavnico bo v sosednjem prostoru (učilnici) potekal VPIS, ki se ga boste lahko udeležili starši skupaj z otrokom, tako da boste delavnico za kratek čas zapustili in se zatem vrnili.

Več podrobnosti na www.oshorjul.si

O pomenu slovenske hrane spregovoril evropski poslanec

Horjul, 21. november – Ob dnevu slovenske hrane so vrtec Marjetica tudi letos obiskali lokalni čebelarji ter predstavili pomen čebel v naravi, pridružil pa se jim je evropski poslanec Alojz Peterle, ki je otrokom na orglice zaigral Čebelarja.



Po domačih jabolkih so otroci radi posegli.



Čebelarji so imeli s sabo živo čebelo, ki se je otroci niso bali, saj je bila zaprta v kozarcu.

Dan slovenske hrane, ki ga je vlada razglasila za 21. november, je tudi letos postregel s številnimi dejavnostmi, s katerimi želijo pobudniki ljudi opozoriti na pomen oskrbe prebivalstva s kakovostno hrano iz lokalnega okolja. Ena izmed pomembnih dejavnosti dneva slovenske hrane je projekt Tradicionalni slovenski zajtrk, ki se že četrto leto zapored izvaja tudi v vrtcu Marjetica.

Tako kot je že v navadi, so se tudi letos horjulski otroci po medenem zajtrku, ki so ga pojedli v svojih igralnicah, skupaj odpravili v telovadnico, kjer so jih obiskali lokalni čebelarji. Tokrat sta se jim pridružila še evropski poslanec Alojz Peterle ter predstavnik Čebelarske zveze Slovenije. Zbrane otroke in goste je v imenu vrtca in šole najprej pozdravil ravnatelj Primož Garafol, ki je gostom na kratko predstavil vrtec in šolo ter med drugim dejal, da se na različne načine trudijo živeti z naravo in lokalno skupnostjo. Besedo je nato predal županu Janku Prebilu, ki je tokrat nastopal v vlogi čebelarja. Otrokom je predstavil pomen čebele v naravi, jim ob slikah prikazal življenje čebel v panju ter se na kratko dotaknil postopka nastajanja medu. Ustavil se je pri različnih okusih medu in drugih čebeljih pridelkih. Spoznali so čebelarsko obleko, ki so si jo nekateri nadeli. Najbolj pa so se otroci razigrali, ko jim je evropski

poslanec Alojz Peterle na orglice zaigral nekaj pesmi, med njimi Čebelarja. Peterle je nato z otroki še poklepetal. Povedal jim je, kako v evropski prestolnici govorijo o slovenski čebelici sivki, jim zaupal nekaj prigod iz svojega otroštva, najbolj pa so ga otroci navdušili, ko so množično dvignili roke na vprašanje, kdo vse bo postal čebelar. Za čebelarski podmladek se torej ni bati, za to si prizadeva tudi horjulska osnovna šola, ki že nekaj let izvaja čebelarski krožek.

Po nastopu gostov pa so svoje minute dobili otroci. Starejše skupine so evropskemu poslancu zaplesale in zapele nekaj otroških pesmi ter mu na prijeten način prikazale življenje v horjulskem vrtcu. V zahvalo za obisk so gostom izročili horjulski avtohtoni hlebček kruha. Otroci pa so si za poslušnost in pridnost zaslužili sladek in zdrav prigrizek – med, namanan na kruhu, ter krljje iz lokalno pridelanih jabolok.

Nadja Prosen Verbič / Foto: npv



Evropski poslanec Alojz Peterle je otrokom zaigral na orglice.



Občinska prireditev ob dnevu samostojnosti in enotnosti

Iskanje sestavin za kruh in našo domovino

Dobrova, 19. december – V Kulturnem domu na Dobrovi je potekala slovesnost ob praznovanju dneva samostojnosti in enotnosti, ki so jo oblikovali domači glasbeni ustvarjalci, poseben vtis pa je na obiskovalce naredil predvajani film, ki je bil rdeča nit prireditve in zajema drobne detajle ter velike znamenitosti krajev znotraj Občine Dobrova - Polhov Gradec.

»Dan samostojnosti in enotnosti ni dan vsakemu narodu, zato ga moramo spoštovati,« je uvod v slovesnost državnega pra-



Solistka Tina Debevec in Marko Ciuha na harmoniki

znika začel tokratni povezovalc Jure Sešek in nadaljeval: »Veseli smo, da ste danes z nami in se z nami veselite tega dne.« Vsebinsko bogat nagovor je nato dopolnil z nekaj citati znanih slovenskih pesnikov, ki so poslušalce opomnili na pomen domovine in odnosa do nje. Dotaknil se je tudi nekaterih sestavin, brez katerih domovina ne more obstajati, ter navezal besedo na film, ki so ga tekom prireditve predvajali v več delih. Glavni

igralec Anton Čuden se je v filmu sprehodil po štirih krajevnih skupnostih, v njih pa iskal sestavine za osnovno človekovo



Osrednji govornik, župan Franc Setnikar

živilo – kruh. Vodo je natočil iz dobrovskega studenca, kvas mu je poklonil polhograjski župnik, moko je dobil na eni od šentjoških domačij, mleko pa so mu namolzli na eni od črnovrških kmetij. Film, ki je bil rdeča nit programa, je v petih delih na izjemno prefinjen način gledalcu poleg vsebine – iskanja sestavin za kruh – prikazal veliko drobnih detajlov čudovite pokrajine Polhograjskega hribovja ter nekaj večjih znamenitosti kulturne dediščine v Občini Dobrova - Polhov Gradec. Mladi filmski talent Matic Oblak z Dobrove,

avtor in režiser filma, je ob koncu prejel številne pohvale in pozitivne kritike. Tokratno slovesnost so sooblikovali še Godba Dobrova - Polhov Gradec, solistka Tina Debevec, Ansambel Helikon KGBL, Mešani pevski zbor Dobrova ter Godalni trio Zlati rez. Bogato vsebino prireditve je v svojem govoru pohvalil tudi osrednji go-



Zbranim sta se predstavila tudi avtor filma Matic Oblak in igralec Anton Čuden.

vornik občinske prireditve, župan Franc Setnikar, ki se je med drugim dotaknil letošnjih naravnih nesreč, ki so močno prizadele celotno območje občine. »Ponosen sem na vse občane in občanke, saj smo dokazali, da znamo stopiti skupaj, ko je treba, in ta duh bi se moral prenesti na vse državljane,« je dejal in zaključil z željo, da bi lepo preživeli božične praznike in celotno leto, ki prihaja. Glavni igralec je v filmu našel vse sestavine za kruh, ki ga je ob koncu še toplega in dišečega prinesel v dvorano, povezovalc večera pa je z zbranimi le še podelil recept in naštel sestavine za srečo v novem letu. Recept se glasi tako: »Vzemi dvanajst mesecev. Natančno jih očisti vsake grenkobe, skoposti, malenkosti in strahu. Vsak mesec razdeli na trideset oziroma enaintrideset enakih delov. Zadostovati mora za celo leto. Vsak dan posebej vzemi eno tretjino veselja in eno tretjino humorja. Dodaj še: tri zvrhane žlice optimizma, žličko strpnosti, zrnce ironije in ščepec obzirnosti. Vse skupaj prelij z ljubeznijo. Pripravljeno jed okraši s šopki drobnih pozornosti in postrezi z vedrino. Pa srečno!«

Nadja Prosen Verbič, foto: npv

Veseli sprejem starostnikov

Dobrova, 9. december – Veselo je bilo tokrat na županovem sprejemu starostnikov v dvorani Kulturnega doma na Dobrovi, predvsem zaradi dobrovoljnih točk nastopajočih in vedrih obrazov udeležencev.

Dobro sodelovanje in sožitje, tudi ko gre za različne generacije, je za razvoj kraja in občine izrednega pomena. Na območju Občine Dobrova - Polhov Gradec je prek upokojenskih društev, ki si s številnimi dejavnostmi prizadevajo, da bi ustvarili čim boljše pogoje za kakovostno življenje starejših, za to poskrbljeno. Ob koncu leta pa starostnikom vselej posebno pozornost izkaže tudi župan Franc Setnikar, ki za občanke in občane nad 75 let pripravi posebno predpraznično srečanje s prijetnim programom ter druženjem. Letošnjega dogodka se je udeležilo 111 starostnikov. Ti so nadvse uživali ob glasbenih nastopih Pihalne godbe Dobrova - Polhov Gradec. Močno so zaploskali tudi mladima glasbenikoma – Janji in Krištofu Janši, ki sta z vokalom in kitaro izvedla nekaj slovenskih zimzelenih melodij. Glasbeni del so popestrile tudi štiri nadobudne flautistke Glasbene šole Emila Adamiča. Posebej pa so se srca navzočih razvnela, ko je zaigrala harmonika in so na oder prišli pevci ansambla Bitenc, ki so zapeli delček svojega repertoarja. Za smeh in dobro voljo pa je tudi letos poskrbel dimnikar Grega, ki mu je priskočil na pomoč eden od udeležencev srečanja – Nejko. Skupaj sta uga-



Dimnikar Grega in Nejko sta v vinskem sodu namesto vina našla sv. Martina.



Godba Dobrova - Polhov Gradec



Skupaj s pevci ansambla Bitenc so zbrani zapeli nekaj božičnih.

njala norčije, se spraševala, kako je z dimnikarsko dejavnostjo danes, zakaj vrabec spada med ptice pevke, na koncu pa sta želela nazdraviti novemu letu. A kaj ko je iz soda namesto vina priteklo čisto pravi sv. Martin. Na pomoč so nato poklicali župana Franca Setnikarja, ki je obljubil: »Ob toliko tekočinah, ki smo jih bili letos deležni, se bo pa že našlo še nekaj vina, da bomo lahko nazdravili.« Zaželel je vsem lep božič ter vse dobro v novem letu.

Po koncu programa so zbrani zapeli skupaj z Bitenci. Sledilo je še prijetno druženje in kramljanje ter obujanje spominov.

Nadja Prosen Verbič
Foto: npv

Županov sprejem predstavnikov društev

Dobrova, 11. in 16. december – Lepa navada je, da se na povabilo župana Franca Setnikarja ob koncu leta srečajo predstavniki vseh gasilskih ter drugih društev, ki na različnih področjih sooblikujejo življenje v Občini Dobrova - Polhov Gradec.

Sedi prazničnega meseca so se tako v občinski sejni sobi zbrali vodilni člani vseh prostovoljnih gasilskih društev, vodilni predstavniki Gasilske zveze Dolomiti ter Civilne zaščite Občine Dobrova - Polhov Gradec. Gostitelj, župan Franc Setnikar, se je povabljenim zahvalil in izrekel pohvalo za izredno veliko in dobro opravljeno delo v preteklem letu, ko so območje občine pestile številne naravne nesreče. »S svojo požrtvovalnostjo in predanostjo ste pokazali, kaj pomeni prostovoljsko delo in kako je v težkih trenutkih treba stopiti skupaj in pomagati sočloveku,« je med drugim dejal župan, ki je izrazil željo, da bi bilo sodelovanje z občino tudi v prihodnje – dobro in iskreno. Sledilo je izmenjevanje mnenj, izkušenj in pohval med gostiteljem in udeleženci ter načrtov oziroma izboljšav za v prihodnje. Nazadnje so si ob prigrizku izmenjali tudi voščila, ki so poudarjala predvsem

pričakovanje prijetnejšega leta, z manj intervencijami. Drugičkrat pa so se na povabilo odzvali predstavniki športnih, kulturnih, umetniških, turističnih, upokojenskih in drugih društev, ki sooblikujejo življenje v občini. Setnikar se jim je zahvalil za njihovo delo, ki vsako po svoje prispeva k boljši kakovosti bivanja v Občini Dobrova - Polhov Gradec. Pohvalil je ustrezno



sodelovanje z občino ter se dotaknil tudi finančnih sredstev. »V letu 2014 je bilo razdeljenih 110.000 evrov, za prihajajoče leto pa se načrtuje rez, ki je odvisen predvsem od višine reza na državni ravni,« je pojasnil župan in predstavnike potolažil ter spodbudil z besedami, da ta zmanjševanja ne bodo velika ter da je vredno še naprej delati s srcem in dušo za življenje društva ter občine. Besedo so nato dobili gostje, ki so na kratko predstavili delo društva, ki so ga zastopali. Ugotoviti je bilo, da se večina društev srečuje s podobnimi težavami – pri projektih vselej sodelujejo eni in isti člani; težave imajo pri pridobivanju in vključevanju novih, predvsem mlajših članov; primanjkuje finančnih sredstev za izvajanje dejavnosti oziroma nakup potrebne opreme ipd. Ponavljale pa so se tudi pohvale, ki so bile namenjene predvsem dobremu sodelovanju z občino; ta po besedah mnogih predstavnikov z gledno podpira in spodbuja delovanje društev, prav tako je bilo izrečenih kar nekaj pozitivnih kritik na račun medsebojnega sodelovanja društev. Srečanje so zaključili z lepimi željami in optimističnim pogledom v prihajajoče leto.

Nadja Prosen Verbič / foto: npv

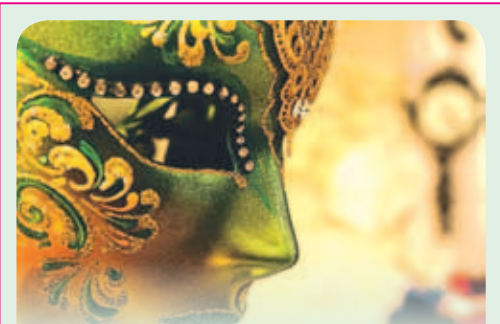

Vabimo na komedijo in pustovanje

Kulturno društvo Črni Vrh vabi na ogled prve slovenske komedije Županova Micka v izvedbi domače dramske skupine, dne 14. februarja 2015 ob 19. uri.

Po predstavi bo pustovanje z ansambлом Ribnšk pušeljc.

Pogovor s polhograjskim jasličarjem Marjanom Malovrhom

»Jaslice naj bi ponazarjale, da se Kristus rodi tudi danes«

O Marjanu Malovrhu iz Polhovega Gradca smo v Našem časopisu pisali že večkrat, toda vselej ga predstavljamo v drugi vlogi – tokrat kot jasličarja, ki vsako leto poskrbi, da ima farna cerkev Marijinega rojstva v Polhovem Gradcu zagotovo ene najlepših jaslic daleč naokoli.

Polnočnica v polhograjski farni cerkvi ni le pričakovanje novorojenega, temveč tudi težko pričakovani trenutek, ko se odgrne modra zavesa pri stranskem oltarju, ki zagrinja prostor, kjer je zadnjih nekaj mesecev Marjan Malovrh s svojimi pomočniki ustvarjal novo podobo jaslic. Tudi letošnje so nekaj posebnega; razkrivajo rojstvo novorojenega, in to v borni planšarski koči v osrčju slovenskih gora – Trente in Posočja. Da pa njihova čudovitost in enkratnost ne bo ostala znana le polhograjskim župljanom, smo za vas, bralce, opravili pogovor z glavnim ustvarjalcem Marjanom Malovrhom.

Kaj vam jasličarstvo pravzaprav pomeni?

Jasličarstvo sam čutim kot poklicanost. Tako moraš čutiti, sicer si je za to težko vzeti toliko časa; takrat namreč dva meseca dejansko živiš za to dejavnost, vse druge stvari so v drugem planu. To rad delam in lahko rečem, da imam pri svojih letih, ko ustvarjam jasli, v sebi še vedno otroka.

Ste že kot otrok radi sodelovali pri postavljanju jaslic in kdo vas je za jasličarstvo navdušil?

Tako kot večina otrok sem tudi sam rad sodeloval pri postavljanju jaslic doma, pozneje tudi v župniji. V Polhovem Gradcu je bila sicer sprva, pri gospodu Andolšku, navada, da jih je župnik postavljala sam. Takrat so bile jaslice veliko manjše, postavljene pa na misijonskem oltarju. Ko pa je v Polhov Gradec prišel gospod Kaštrun, je zbral ekipo mladih in nas navdušil, da smo mu najprej le pomagali, potem pa smo skupaj z njim celo izdelali svoje lastne figure. Lahko rečem, da gre prav gospodu Kaštrunu največja zasluga, da v Polhovem Gradcu danes stojijo takšne jaslice, saj nas je spodbudil in nam tako rekoč zaupal nalogo.

Polhograjske jaslice so zares nekaj posebnega, saj vselej nosijo določeno vsebino. Sveta družina je zatočišče našla že vsepovsod – pod kapniki podzemne jame, v mostiščarski koči, pod streho kraške domačije, letos pod trentarsko planšarijo. Kje in kdaj nastane ideja, v kakšno okolje boste postavili novorojenega?

Ideja je veliko, kar nekaj jih imamo pripravljenih že vnaprej. Sicer pa se po navadi porodijo že, ko so ene jasli postavljene. Res je, v preteklosti smo poskusili že vse – oblikovali smo tematske jaslice, kjer smo se dotaknili raznih tem, npr. cunami, napada na WTC, družbene delitve na bogate in revne in podobno, zadnjih nekaj let pa predstavljamo jaslice v različnih slovenskih pokrajinah, in sicer smo že predstavili Dolenjsko, Kras, Primorje in letos Trento ter Posočje. Jaslice naj bi ponazarjale, da se Kristus rodi tudi danes, v sodobnem svetu, pa naj si bo kjerkoli že.

Jaslice so posebno zanimive tudi zaradi dinamike in gibanja, ki ga ustvarjajo figure. Od kod ideje in znanje?



Jasličar Marjan Malovrh s sinom Dominikom – avtorja letošnjih jaslic v polhograjski farni cerkvi



Letos se je Kristus rodil na trentarski planšariji.



Kraška domačija s Sveto družino – s takšnimi jaslicami se je letos predstavil na razstavi.

Ja, najboljši mojster za to, čemur se reče specialiteta naših jaslic, je Dominik, moj najstarejši sin. Najzanimivejši del je prav gotovo elektrifikacija cerkve, kjer zvonovi v zvoniku bijejo kot v vsa-

ki cerkvi – vsakih 15 minut, pred mašo itd. In kot zanimivost naj povem, da je motorček, ki poganja kladiva, iz računalniškega CD-roma, kladiva so narejena iz matic na palčkah, zvončki pa so kupljeni. Pastirčki, ki kosijo in grabijo travo ter sekajo drva, pa so narejeni kot lokomotiva – zapeti so na nitki, ki je pritrjena na os in deluje prek elektromotorčka. Torej gre pri delu v večji meri za improvizacijo in seveda izkušnje iz preteklih let. Veliko idej o načinih oblikovanja pa se najde tudi na spletu. Sam sem povezan z mnogimi jasličarji po svetu (Španija, Italija, Portugalska – od tod izhajajo najboljši jasličarji), s katerimi si izmenjujejo zamisli.

Kaj pa figure in drugi objekti ter predmeti, tudi ti so unikatni?

Sprednji pastirji in Sveta družina se ohranjajo iz leta v leto, in so v cerkvi že, odkar pomnim. Sem si pa letos vzela čas in jih sam obnovil oziroma preslikal. Ostali pastirji se oblikujejo na različne načine – s šivanjem ali lepljenjem, vsako leto je kak nov. Kar pa se tiče preostalega – dejstvo je, da smo nekoč jasli izdelovali izključno iz naravnih materialov (leskovih palic, veliko smo uporabljali šture in korenine), danes je naravni material mah, hiške so iz stiropora in podobnih reči, tako da je videti čim bolj naravno.

Da ste pravi mojster v jasličarstvu, so se letos lahko prepričali tudi obiskovalci razstave jaslic na Primskovem pri Kranju, kjer ste prvič razstavljali in dobili drugo nagrado.

Res je. Letos sem prvič sodeloval na razstavi jaslic, in to na pokriti tržnici, ki se imenuje Domača vas in se nahaja na Primskovem pri Kranju. Tam sem našo župnijo zastopal z jaslicami v krškem stilu. Sprva sicer nisem nameraval sodelovati, ker to pomeni dodaten čas, ki ga takrat že tako manjka, potem pa sem vseeno poskusil, predvsem zaradi dobrodelfne note, ki jo ima razstava. Prvovrščena župnija dobi namreč dva paketa sestavin za dve revni družini. Mi sicer nismo dobili prve nagrade, smo bili pa drugi. Bila je zanimiva izkušnja in prav gotovo se bom česa podobnega še kdaj udeležil. Imam tudi idejo, da bi jaslice enkrat v prihodnosti postavil na ogled doma, pred hišo. Morda že naslednje leto.

Svoje ustvarjalno delo Marjan Malovrh širi tudi prek spleta, njegove mojstrovine, ideje in improvizacije si lahko ogledate na blogu <http://jaslicenaredi.blogspot.com/>. Vsi, ki bi želeli letošnje polhograjske jaslice tudi doživeti, pa imate to možnost vse do svečnice, in sicer vsak dan po maši.

Nadja Prosen Verbič
Foto: npv, arhiv M. M.



Vabimo vas na koncert ženske Vokalne skupine SVETLICE.

Ta bo v nedeljo, 1. februarja, ob 18h v cerkvi svetega Petra v Dvoru pri Polhovem Gradcu.

Na predvečer svečnice vam bo dvanajst pevka, skupaj s spremljajočimi instrumentalisti, predstavilo božično zgodbo z naslovom *Spet zasije*. S svojim prvim koncertom vam želijo podeliti delček toplote in svetlobe, da skupaj z vami zazvenijo besede: »Spet zasije in zapoje. In srce je polno upanja, saj ljubezen znova se rodi. Ljubezen še živi.«

Vabljeni.

Turistično društvo Polhov Gradec

Pohod na Grmado znova rekorden

Nočni pohod na Grmado je že četrto stoletje posvečen naši državni samostojnosti in poteka praviloma prvi petek novega leta po polni luni. No, letošnji (24.) se je za teden dni zamaknil zaradi prazničnega in izredno mrzlega 2. januarja, tako da se je glavni dogodek PD Blagajana zgodil v petek, 9. januarja 2015.

Vpis je potekal od 18. ure pri gostilni Pratkan v Polhovem Gradcu. Startnina je ostala enaka kot prejšnja leta, za simbolična 2 evra je več kot 400 vpisanih pohodnikov prejelo kupon za čaj in kole-darček planinskega društva z vsemi letošnjimi pohodi.

Še precej več planincev je šlo proti vrhu Polhograjske Grmade brez vpisnine, a k sreči ni bilo nobenih težav in 25 članov gorske reševalne službe ni imelo dela. Tudi reševalci niso imeli dela in prav tako nihče ni potreboval de-rez, saj je odjuga poskrbela

za blato. Vrvaši društva so le za vsak slučaj napeli vrvi pri spustu z male Grmade. Za parkirišča pa je skrbelo osem redarjev iz vrst planincev. Vreme je bilo sprva oblačno, okoli polnoči pa se je zjasnilo. Na vrhu, na 989 m višine, je precej pihalo. Da je bila

žeja huda, priča podatek, da je v lovski koči od 300 litrov pripeljane pitne vode ostalo le 20 litrov, pa ne le v tej najmanjši postojanki na poti, polno je bilo tudi v planinski koči PD Blagajana na Ravneku, pri Mehačk na Setnici in pa v gostilni Pograjski dom, kjer so ta petek obratovali krepko čez polnoč. PD Blagajana se v imenu vseh planincev zahvaljuje vsem tridesetim pokroviteljem, še posebej pa g. Schwarzmanu, ki je ne le prispeval za pogostitev, ampak tudi velikodušno ponudil tovarniška parkirišča.

Naslednje leto se vidimo na jubilejnem, 25. pohodu, ki nas bo zbral 22. januarja, sneg je naročen! In kakor je v navadi že nekaj let, se bodo teden dni za starši na pot odpravili tudi otroci z izkušenimi vodniki društva, ravno tako ob 18. uri; z lučkami bodo iskali tiste stezice, ki so včasih bile – od zbirnega mesta v koči PD Blagajana na Ravneku, do koder je kilometer makadamskega vzpona od gostilne Pratkan. Otroci hodijo v dveh starostnih skupinah; mlajši (do 9. razreda) gredo do kmetije pri Mehačk, starejši pa prav do vrha raz-gledne Grmade (898 m).

In še zadnja novička, Planin-sko društvo Blagajana ima 7. februarja letos v večernih urah redni letni občni zbor, in sicer v prostorih osnovne šole, saj je le tu dovolj prostora za več kot 120 članov. Več informacij o društvu dobite na <http://pdblagajana.blogspot.com/> ali pa neposredno pri predsedniku, g. Stanetu Dvanajščaku (tel. 041 514 397).

Sebastjan Vehar



Karavana luči



Planinski dom na Ravneku



Energetske izkaznice iz prve roke

Energetske izkaznice so domislica razvite Evrope in naj bi dodatno izobrazile kupca ali najemnika bivalne nepremičnine, torej stanovanja ali hiše. Ker sem pooblaščen izvajalec meritev na terenu, vam podajam nekaj dejstev iz lastnih izkušenj.

Energetske izkaznice ne potrebujemo, kadar se nepremičnina:

- ne prodaja,
- ne oddaja za najmanj 12 mesecev (zato je veliko oglasov oddaje za 11 mesecev z možnostjo podaljšanja),
- kadar ni ogrevana,
- ni večja od 50 kvadratnih metrov,
- ni redno naseljena, torej ni prijavljenega stalnega prebivališča (vikend).

Potek izdelave izkaznice:

- terenska laserska meritev tal, določitev debeline in sestave zunanjih sten ter vseh oken, stropov, tal, jakosti vseh svetil,
- terensko slikanje oken, prostorov, ogrevalnega sistema, prezračevanja in zuna-



Oprema za meritve ne zajema IR-termokamere, kot so marsikoga zmedli s sliko v članku Slovenskih novic.

- njosti,
- izračun bruto in neto volumna ogrevalnih površin, dejanskih sten, debelin, sestave,

- vstavljanje podrobnih podatkov v program, ki na podlagi vnesenih podatkov:
 - izračuna dovedeno energijo, tudi električno,
 - določi energetske razrede, torej učinkovitost ohranjanja energije glede na izolacijo stavbe,
 - določi emisije ogljikovega dioksida ipd.,
 - strokovnjak energetik pa zapiše tudi priporočila prenove za večjo energetsko učinkovitost in izkaznico opremljeno s sliko zunanosti.

Cena izdelave energetske izkaznice se giblje med 110 € za stanovanja do 60 m² in 150 € za hiše ali stanovanja do 150 m², posebej se obračuna kilometrina, in če ni projektne dokumentacije, kakršno imajo novogradnje, se doda od 20 do 40 € za natančne meritve ... razen če ste naš občan in ste tako deležni popusta! Več informacij dobite na e-naslovu sebastjan@ugodnepremicnine.com ali tel. številki 040 899 998.

Sebastjan Vehar

Iz poslanske klopi Anžeta Logarja

»Novo leto, nov začetek«



Obdobje okoli novega leta je polno podobnih (naslovnih) sporočil, katerih namen je vrniti vsaj del upanja v prihodnost, ki ga slovenski družbi kronično primanjkuje že vse od začetka krize konec leta 2008. Vendar lahko s precejšnjo gotovostjo zapišemo, da nas s takšnimi parolami poskušajo prepričati predvsem tisti, ki čez leto niso izpolnili naših pričakovanj.

In ker se tega dobro zavedajo, si želijo tako povrniti vsaj del izgubljene naklonjenosti.

Posebno večji v tem početju so politiki, ki so na oblasti. Včasih tako zelo, da pozabijo celo na realno sliko ali pa na svoje besede iz preteklosti. In ravno novoletno obdobje je pravo, da kateremu od njih postavimo ogleдалo.

Eden od spletnih portalov je okoli novega leta zapisal, da bi izvolitev Sirize (nekakšne grške različice Združene levice) na predčasni volitvi v Grčiji lahko pomenila odpis posojila in unovčenje poroštva, ki jih je tej državi dala Slovenija v času vlade Boruta Pahorja. Slovenija je (v nasprotju s Slovaško) tej obubožani državi poslala 260 mio. evrov denarne pomoči in priznala za 940 mio. evrov poroštva. In kako je tedanji finančni minister, danes pa poslanec SD, Franci Križanič to odločitev ubranil v javnosti? Dejal je, da bomo s posojilom Grčiji celo zaslužili, saj si bomo denar izposodili in ga po 1 % višji obrestni meri plasirali naprej. Ga kdo danes pobara za te njegove besede?

In naprej, konec leta 2013 je tedanja predsednica vlade in pozneje nesojena komisarka Alenka Bratušek kot glavna uspeha svoje enoletne vladavine navedla stabilizacijo političnega sistema in sanacijo bančnega sistema. Prvi »uspeh« je bil kratkega daha. Že 4 mesece zatem je njena vlada razpadla, Slovenci pa smo ponovno odšli na predčasne volitve. Tudi drugi »uspeh« ni bil ravno uspešen. V letu 2014 je vlada namreč potrdila še dve dokapitalizaciji bank – Abanke in Banke Celje, kar bo davkoplačevalce »osušilo« za dodatnih 540 mio. evrov. Če bi ta denar razdelili med občane Dobrove - Polhovega Gradca, bi to vsakemu nanesele dobrih 72.000 evrov. Precej bolje od praznih (novoletnih) »zgodb o uspehu«, kajne?

Aktualni predsednik vlade Miro Cerar je leto dni pozneje med svoje uspehe prav tako zabeležil stabilizacijo političnega sistema. Leto 2015 bo pokazalo, ali bo ta novoletna zaobljuba držala kaj dlje o prejšnje, še posebej zato, ker bomo v tem letu končno seznanjeni tudi z odločitvijo arbitražnega sodišča o meji s Hrvaško. Na dnevih slovenske diplomacije na Brdu pri Kranju se je slovenski premier Cerar pohvalil še z gospodarsko rastjo, povečanjem ugleda v tujini in zmanjšanjem brezposelnosti. Pa čeprav so mediji ravno tisti dan objavili, da je decembra glede na mesec poprej brezposelnost narasla za 3,5 %. Belgija pa je pred nedavnim napovedala zaprtje veleposlanštva v Sloveniji. Ampak kaj bi brez obljub ...

In tu gre moja obljuba. Vsak prvi ponedeljek v mesecu se bomo srečevali v poslanski pisarni v vašem okraju, kjer mi boste lahko posredovali vaše predloge ter tudi težave. Ne obljubljam, da jih bom lahko rešil, saj bodo pogosto zunaj mojih pristojnosti. Bom pa zagotovo storil vse, kar bo v moji moči – če nič drugega, jih bom posredoval na prave naslove. Za leto 2015 je torej moja glavna želja, da skupaj vzpostavimo iskreno vez. Vabim vas, da se udeležite odprtja mojih poslanskih pisarn v ponedeljek, 2. februarja. Pa srečno 2015!

Odprtje poslanske pisarne v Vašem okraju

Vljudno vabljeni na uradno odprtje poslanske pisarne v ponedeljek, 2. 2. 2015, ob 15.30 v sejni sobi Občine Dobrova - Polhov Gradec, Stara cesta 13, 1356 Dobrova, in istega dne ob 17.00 v prostorih KS Polhov Gradec, na naslovu Polhov Gradec 13, 1355 Polhov Gradec.

SDS

Poslanski pisarni bosta od odprtja dalje odprti za občane in vse ostale prebivalce volilnega okraja **vsak prvi ponedeljek v mesecu** ob istih urah in na lokacijah, kjer bosta otvoritvi potekali.

Torej, dobrodošli in na snidenje v letu 2015!

Mag. Anže Logar, poslanec DZ RS iz Vašega okraja

Sebastjan Vehar

Napredna tehnologija na robu občine

Že petnajst let se Srečko Celarec na Butajnovi trudi kot tesar in mizar. Izhaja iz dobro povezane in spretno družine, ki kljub odmaknjenosti in ostrejšim zimam ni zapustila rodne grude: njegov brat Zdravko je registrirani gozdar, z mehanizacijo oborožen do zob, brat Toni pa mesar z edino mesnico daleč naokrog, ki ga poznamo zaradi reje nojev in je bil že predstavljen v prejšnji številki časopisa ...

A tokratna predstavitev gre na račun nove in zelo ekološke proizvodne linije, ki je nekaj novega v tem delu Slovenije – vakuumsko globinsko impregniranje lesa je namreč velik napredek in lesu močno podaljšuje trajnost. Tega res ni malo, a pozor, ves smrekov les, tudi tistega manjšega premera, je Srečko Celarec pripravljen odkupiti za izdelavo okroglic. Žled je njegovo dejavnost preusmeril od tesarstva in izdelave kozolcev k predelavi smrekovine z globinskim vakuumskim barvanjem, pri čemer ustvarja polizdelke, primerne za dolgotrajno zunanjo uporabo

lin se posuši in veže v les v 48 urah, naknadno ni več vodotopen in izperljiv. Kontrola kvalitete zaščite impregimiranih lesnih elementov je stalna in se izvaja na Biotehniški fakulteti.

Globinsko impregnirani les spoznamo po slamnato zelenem odtenku barve, ki se z leti na prostem spremeni v srebrno sivo. Zelenkasta barva kaže na prisotnost bakra, ki se uporablja proti zajedavcem tudi pri škropljenju trte.

V primeru zaščite lesa s premazovanjem, s čopičem, ga zaščititi le povrhu, pa še to ne povsem, pore se zaprejo in lahko zgornje od



za potrebe ograj, otroških igral, lovskih prež, sadovnjakov in vinogradov, ovir za konje ... Večino razvoja in dela na naprednih strojih je prejšnje leto opravil sam; kot pravi, je bil žled zanj izziv, in ne problem.

Komora za vakuumsko globinsko impregniranje

V proizvodnji okroglih profilov – okroglic se lesena debela najprej »ošili« na posebni stružnici, kjer se noži vrtijo okoli debla in ga stružijo na izbrani premer. Njihov stroj omogoča izdelavo okroglic od premera 3 do 35 cm. Nato je na vrsti zlaganje lesa na palete s posebnimi plastičnimi distančniki, da se les dobro posuši, in ko je suh, je pripravljen za globinsko impregnacijo, zaščito pred gnitjem, glivami in škodljivci. Les se po tirnicah zapelje v visokotlačno jekleno komoro, ki sprejme največ 4 kubične metre obdelanega lesa poljubnih premerov in dimenzij. Največja dolžina lesa je 4,1 metra. Komora se nato nepredušno zapre in električna črpalka izsesa zrak ter tako ustvari podtlak 0,8 bara, ki odpira lesne celice. Po eni uri se podtlak sprosti in začne se črpanje impregnacijske tekočine iz spodnjega betonskega bazena do vrha komore, nakar se s tretjo in glavno visokotlačno črpalko ustvari pritisk do deset barov, ki se ohranja približno pet ur, v tem času pa kubik lesa (prostornina 1000 litrov) posrka vase od 280 do 350 litrov impregnacijske tekočine, pač odvisno od debeline in gostote lesa. Ravno nadtlak povzroči veliko vpojnost lesa in s tem veliko globljo ter dolgotrajnejšo zaščito pred atmosferskimi vplivi. Smrekov les tako na prostem zdrži nekajkrat dlje, tudi 25 let brez dodatne zaščite. Uporabljajo le Silvanolin impregnacijo, ki jo proizvajajo v Ljubljani in ima vse potrebne certifikate slovenskih in evropskih institucij. Je tudi edini proizvod za zaščito lesa s tako širokim spektrom delovanja in hkrati okolju prijazen, zato je tudi patentno zaščiten v EU, ZDA, Rusiji in Avstraliji. Silvano-



znatraj navzven. Pri globinski impregnaciji lesa pa omenjeni Silvanolin prodre nekajkrat globlje v les z vseh strani in s tem lesu nekajkrat podaljšamo uporabnost in življenjsko dobo.

V Avstriji in severni Evropi je veliko več globinsko impregniranega lesa, kot smo ga vajeni pri nas, saj je ta postopek morda na začetku res dražji, a je skozi podaljšano življenjsko dobo lesa in odsotnosti naknadnega barvanja vseeno dosti cenejši in tudi bolj ekološki od klasičnega premazovanja.

Celarčevi so zdaj pred novimi izzivi, kajti povpraševanja po njihovih lesenih polizdelkih z dodano vrednostjo je veliko, čeprav oglašujejo le na portalu Bolha.com in bodo lastno spletno stran dobili šele februarja. A širjenje proizvodnje zajema tudi novo zaposlovanje, kar pa v teh časih ni preprosto, in držim pesti, da jim bo uspelo.

Več informacij: CELAREC & CO., D.N.O., Butajnova 39, 1354 Horjul, tel. 031 239 088.



Kuharski tečaj na Dobrovi

Meni z novoletnim pridihom

V četrtek, 11. 12. 2014, zvečer smo se zbrale na kuharskem tečaju v gospodinjstvi učilnici na OŠ Dobrova pod organizacijskim okriljem Društva kmečkih in podeželskih žena Dobrova.

Vodja kuharskega tečaja Robert Merzel nudi strokovno pomoč nacionalni članski in mladinski kuharski reprezentanci. Obe ekipi sta se novembra udeležili Svetovnega kulinaričnega prvenstva Villeroy & Boch, ki se je odvijalo v Luksemburgu; domov sta se vrnila s tremi srebrnimi odličji in enim bronom. Za odlične uspehe jima iskreno čestitamo.

Na kuharskem tečaju na Dobrovi je bilo že občutiti prednovoletno vzdušje. Tudi meni je imel novoletni pridihi.

Tokrat nam je mojster pripravil:

- tatar dimljenega lososa,
- žafranovo rižoto,
- kuhano svinjsko stegno z zelenjavo, vinom, zelišči in začimbami,
- novoletno čokoladno torto.

Navodilo za pripravo predjedi (tatar dimljenega lososa):

Lososovo meso narežemo na drobne kocke, premešamo z limoninim sokom in belim poprom, povežemo v maso, nadevamo v modelčke, katerim smo dno napolnili s popraženim koromačem. Prekrijemo s stepeno sladko smetano (soljeno in poprano) ter okrasimo z balzamičnim kisom in svežim poprom. Ponudimo s kruhom in maslom.

Zahvaljujemo se za vse jedi, ideje in recepte.

Zapisa: Andreja Piskač

Za pijačo bo poskrbljeno. Se vidimo!

Turistično društvo Polhov Gradec vabi na

Pustovanje z valentinovim plesom v maskah,

ki bo 14. 2. 2015 v KD Jakoba Trobca v Polhovem Gradcu.

Program:

17.00 – pustovanje za otroke z otroško predstavo, izborom najbolj simpatičnih mask ter pustnim sprevodom,

20.00 – Valentinov ples v maskah za sveže in malo manj sveže zaljubljenke ter za tiste, ki boste to še postali; živa glasba z ansamblom GRAJSKI KVINTET

Za hrano in pijačo bo poskrbljeno.

Se vidimo!

Domači kraji – druga številka

Izid za kulturni praznik

Druga številka zbornika Občine Dobrova - Polhov Gradec in okoliških krajev je tik pred izidom. Na proslavi, ki jo bo pripravila Dramska skupina Neptun ob kulturnem prazniku (uprizoritev kratkega gledališkega dela z navezavo na prvo svetovno vojno *Od vodnjaka do vojaka*), naj bi bila njena predstavitev.

Tokratna številka kot osrednjo temo razkriva človeka v vsej njegovi psihološki raznolikosti. Članek dr. Petra Mikše z naslovom Polhograjski puntarji – 500 let od slovenskega kmečkega upora že v naslovu pove, da se spominja letošnje obletnice tega tragičnega upora. Blizu so mu članki o prvi svetovni vojni: Jožice Kavčič o dnevniku Gregorja Oblaka ter Jožeta Marolta in Francke Kozjek, ki obujata družinske spomine. Človek preganjanec zaživi v spominih Vitala Ašiča. To je zapis o kulturno ozavešeni rodbini Grajskih, kot avtor sam imenuje svojo rodbino, in o njeni težki usodi v času po drugi svetovni vojni. Janez Dolinar piše o svojem očetu Ivanu Dolinarju, znamenitem rezbarju z Dobrove.

Občine Dobrova - Polhov Gradec Gašperja Tomince za leto 2013 ima dokumentarno vrednost zaradi iz časa izluščenih bistvenih dogodkov. Slikovna priloga pa tokrat prinaša fotografije hišnega muzeja Milana Koširja iz Črnega Vrha.

Vsebinska:

Franc Snetnikar, Uvodna beseda
Peter Mikša, Polhograjski puntarji – 500 let od slovenskega kmečkega upora

Jožica Kavčič, O dnevniku Gregorja Oblaka iz prve svetovne vojne

Jože Marolt, Snežni plaz na gori Monte Chiese
Francka Kozjek, Tri dni zasut
Milka Bokal, Pesemska zapuščina Marije Šifrer – Bizjanove Mice (1895–1985)

Vital Kristjan Ašič, Rojstni kraj in širni svet
Janez Dolinar, Ivan Dolinar z Dobrove (1907–1993), Iz njegovega življenja

Milka Bokal, Ivan Belec in kamera – trdno prijateljstvo

Barbara Ivančič Kutin, Mi smo bili bolj skupaj, zdaj pa vse drvi, vse se pelje ...

Urša Remškar, Močvirnska kačunka v Brezju in še kaj

Ciril Velkovrh, Spomini na moja srečanja s kardinalom Lojzom Ambrožičem (1930–2011)

In memoriam: Akademik profesor doktor Jože Trontelj (1939–2013)

France Pečenik, Dnevnik od 10. oktobra 1935 do 9. julija 1940

Veronika Cerar, Prekletstvo bogate grofice

Alojz Demšar, Ljudje, domačije in znamenitosti šentjoške župnije

Gašper Tominc, Kronika Občine Dobrova - Polhov Gradec za leto 2013

Milan Košir, Iz našega hišnega muzeja – Črni Vrh 31

Zbornik po 5 evrov bo po do sedaj zagotovljenih podatkih na voljo v Turističnem društvu Polhov Gradec, v Polhograjski graščini, v Hiši medu Božnar, v bifeju na avtobusni postaji in na izletniški kmetiji pri Mehačku.

Za Turistično društvo Polhov Gradec
Milka Bokal / Foto: Blaž Uršič

Novoletna otroška zabava na Črnem Vrhu

Črni Vrh, 28. december – Veselo smo že zakorakali v leto 2015. Ostajajo pa lepi spomini na decembrska praznovanja, druženja s prijatelji in zabave.



Tokrat smo se odločili, da otrokom zimsko-novoletne počitnice malo popestrimo s prednovoletno zabavo.

Ponedeljkovo popoldne, 28. 12. 2014, je približno 35 otrok razveseljeval Jelenček Niko,

ki jih je zabaval prek televizijskega ekrana, v risanem filmu. Najmlajši otroci, ki ob filmu niso vztrajali do konca, so se preostali čas igrali in zabavali v otroškem igralnem koticu. Seveda so k igri pristopile tudi

njihove mamice, ki so skrbele za veselo vzdušje med malčki. Ob koncu filma je napolnil »trenutek za sladkosnede«. Iz kuhinje so že dišale slastne palačinke, namazane s čokolado oziroma marmelado. Da pa grla niso ostala suha, je bil otrokom na voljo tople čaj, ki v hladnih zimskih dneh še kako prija. Tako okrepani so si privoščili igranje družabnih iger, zlaganje gradov iz kock, lovili so se in skrivali po dvorani in še bi se kaj našlo. Da so se zabavali tudi v športnem duhu, pa so poskrbeli malo večji fantje, ki so se preizkušali v igranju namiznega tenisa in pikadu. Vendar je vsega lepega enkrat konec. Počasi so se ugasnile luči v dvorani, zabave je bilo konec in otroci so odšli domov.

Katja Skopec

Naš pujs Krulko

»Ti prasec, svinja, samo izgini!« Ta kletev je hujša, kot če bi klical hudiča iz pekla. Lahko slišimo razne kletve, grde besede, nekemu zabrišes v obraz: osel, kozel, tele, ampak bi ga s tem vseeno manj ponižal.

Tako da imamo Slovenci svinjno za najbolj svinjsko žival. A naslednja zgodba dokazuje ravno obratno. Pohodniki, ki hodijo po znanih poteh in



sto spustijo iz hleva, teče čez most, ob visoki škarpri do kozolca, povoha otroke do las in že začuti, da se bo dobro imel čez dan. Točno že pozna svoj zemljevid, zakorači čez Malo vodico, do stare Jelovčnikove bajte in še na Štirmoževo pot. Tudi krtine mu dišijo, z rilcem odrine stare korenine kot bager. Ko mu kaj dobrega uspe, rad pogleda v oči. Pravijo, da bi zvečer lahko zlezal v posteljo pod kovter in bi z rilcem toplo dihal med lase, tako prijazen se jim zdi. Tak je pujs Krulko, naš prijatelj! Sploh lahko o njem mislimo ali povemo kaj slabega? Kletvice tu ne gredo z jezika!

J. Praprotnik



Novoletna plesna produkcija plesnega kluba Forma in društva Panorama

Plesna pravljica za vse generacije

Dobrova, 20. december – Športna dvorana pri Osnovni šoli Dobrova je tokrat kipela od energije, saj se je v njej zbralo 160 plesalk in plesalcev, obiskovalci pa so prostor zapolnili vse do zadnjega sedeža in uživali v plesnih zgodbah.

Delček predstav, s katerimi so se članice in člani plesnega kluba Forma in društva Panorama skozi leto predstavljali na

tekmovanjih in raznovrstnih drugih dogodkih, so prikazali v sklopu novoletne plesne produkcije na Dobrovi. Na parke-



tu so zaplesale vse generacije, in to z najrazličnejšimi koreografijami, v različnih plesnih zvrsteh in plesnih kostumih, program pa je povezovala Zvezdica Zaspanka, ki je potovala po ozvezdju in spremljala dogajanje na parketu. Obiskovalci, ki so prišli spodbujati plesalke in plesalce, so uživali ob prikupnih in igrivih nastopih Prvošolčkov in Drugošolčkov, Ekstreminčkov, mladinske hip hop skupine ter članske jazz skupine, ki delujejo znotraj plesnega kluba Panorama. Nič manj zanimive niso bile plesne točke mlajše in mladinske hip hop skupine, članske in mladinske jazz skupine, mladinske in pionirske step skupine, mladinske in članske baletne skupine ter skupine Formamas, ki plešejo v okviru društva Panorama. Njihove nastope je pohvalil tudi župan Franc Setnikar in jim čestital za vse uspehe, odgovorni vodji Nataši Potočnik pa se je zahvalil za trud, ki ga vlaga v delo z mladimi.

Ko je Zvezdica Zaspanka pripotovala do konca novoletne plesne produkcije, je bil čas le še za izrekanje zahval in čestitk – idejna vodja Nataša Potočnik se je vsem plesalcem zahvalila za njihov nastop, koreografom in trenerjem za voljo in vztrajnost pri delu ter vsem soustvarjalcem za uspešno izvedbo plesnega spektakla. Prav njej pa je bila namenjena največja zahvala in aplavz – kot iskren izraz hvaležnosti, tako s strani plesalk, plesalcev in sodelavcev kot s strani staršev in vseh, ki jim je ples blizu.

Nadja Prosen Verbič, foto: npv

Dragi naši otroci, spoštovani starši, vzgojiteljice, občani in donatorji!

Ob zaključku leta 2014 je Sklad vrtcev Dobrova in Brezje organiziral božično-novoletno prireditev z novim konceptom. Ko smo se skupaj z otroki podali na tradicionalni pohod z lučkami od vrtca do šole, nas je tam že pričakala pripravljena športna dvorana.



Člani sklada smo otroke razveselili z lutkovno igrico Zajčkova hišica. Za letošnjo prireditev so strokovni delavci vrtca za otroke pripravili zabavne sejemske igre: Palčkovo žičnico, ki je bila otrokom tako všeč, da jo bodo palčki gotovo pripeljali tudi naslednje leto, pa Pujso Pepo in Lačnega snežaka, pa podiranje kegljev in metanje obročev na stožce ter Skrivnostne škatle. K vsaki igri so se otroci vračali večkrat in z nakupom srečk prispevali v sklad vrtca. Za sodelovanje v igrah so otroci prejeli manjšo nagrado – med drugim tudi rabljene plišaste igra-

ke, ki so jih starši darovali skladu vrtca, in so tako našle nov dom. Ne pozabimo, da so otroci prav tako s svojim trudom ter seveda s pomočjo svojih vzgojiteljic in pomočnic vzgojiteljic prispevali k zbiranju sredstev, saj smo prodajali božično žito, ki so ga vzgajali v vrtcu, ter pisane voščilnice, ki so jih izdelali. Ponudba se je zaključila še s prodajo potice in pijače, čaj pa je bil tradicionalno brezplačen.

Iskreno bi se radi zahvalili vzgojiteljicam ter pomočnicam za pripravo tega zabavnega dogodka, ravnatelju g. Viljemu Kovačiču in ge. Mojci

Kogoj za vso pomoč in podporo, delavni ekipi staršev, ki so nam priskočili na pomoč in pomagali pri izvedbi prireditve ter pripravi prostorov, občini za uporabo dvorane ter donatorjem Coca-Cola HBC Slovenija, d. o. o., Urh&Co, d. o. o., Tim Art, d. o. o., Novateks 1, d. o. o., in Mladinski knjigi Založbi, d. d.

Skupaj z vami, dragi starši, vzgojiteljice in pomočnice, se iz leta v leto trudimo, da bi bila vrtca na Dobrovi in Brezju za naše malčke zabavna, igriva in vedno polna smeha. Zopet smo dokazali, da lahko vsi skupaj veliko dosežemo, otroški smeh pa nas spomni, da lahko našim malčkom prav mi pripravimo najboljšo zabavo. Sredstva, zbrana na prireditvi in s strani donatorjev, bodo namenjena za nakup igrač in opreme vrtca ter za sofinanciranje letovanja.

V novem letu vam Sklad vrtcev Dobrova in Brezje želi velikemu veselju in sreči v družinskem krogu ter še posebej z našimi malimi srčki.

Sklad vrtca Dobrova in Brezje

OTROŠKO PUSTNO RAJANJE
Družine s predšolskimi otroci
Sobota, 14.02.2015
od 17:00 do 20:00 ure
v Kulturnem domu Dobrova

MINI DISCO **PREDSTAVA**

Nagrajena naj IZVIRNA MASKA **ZABAVNE IGRE**

Vstopnina: 5 EUR na DRUŽINO

Prireditev ob dnevu samostojnosti in enotnosti

V sredo, 24. 12. 2014, se je na Osnovni šoli Polhov Gradec v športni dvorani odvijala prireditev ob dnevu samostojnosti in enotnosti.

Potekala je po malici predmetne stopnje. Nastopajoči učenci so imeli prvo ali drugo šolsko uro generalko. Prireditev se je začela s himno, po njej pa nas je učitelj Simon Purgar seznanil s praznikom in nam predstavil nekaj pomembnih Slovencev in Slovenk. Nato so z recitali in glasbenimi točkami nastopili naši učenci. S kratko igrico se je predstavil dramski krožek, prav tako so se s plesnimi točkami predstavili učenci, ki plešejo pri plesni šoli Bolero. Zelo smo uživali ob nastopu Helikonskega ansambla pod vodstvom Igorja Krivokapiča, ki nam je zaigral venček pesmi. Zapel nam je tudi ravnatelj Jernej Klemen in hkrati zaigral na električno kitaro. Prireditve smo se udeležili vsi učenci na šoli, vključno s starejšo skupino vrtičkarjev. Prireditev nam je bila všeč, saj radi gledamo svoje nastopajoče sošolce.

Maja Bogataj in Lea Kumar, 6. b

Brat in sestra, smučarska skakalca

Urša je moja starejša sestra. Stara je 19 let in se ukvarja z zimskim športom, in sicer s smučarskimi skoki. Skače že od 11. leta. Trenira v klubu SSK Costella Ilirija. Večinoma trenira z reprezentanco v Kranju in Planici, občasno pa tudi s klubom v Mostecu. Vsak dan trenira najmanj dve uri.



Tekmovanja ima po navadi v nedeljo, če pa tekme nima, potem ima prosto nedeljo. Njena najljubša skakalnica je nemški Klingenthal, ker je tudi največja skakalnica, na kateri je do sedaj skakala. Na njej je postavila svoj osebni rekord, ki je 132 metrov. Ena njenih največjih želja je, da bi lahko v prihodnosti skakala na letalnica, tudi v Planici, in da bi bila uspešna tudi na velikih tekmovanjih. Življenje brez smučarskih skokov si ne zna predstavljati.

Tine je moj brat. Star je 16 let in prav tako trenira smučarske skoke. On skače že od 8. leta. Z Uršo sta začela skakati istega leta. Prav tako trenira v klubu SSK Costella Ilirija. Trenirajo največkrat s klubom v Mostecu. Treninge ima vsak dan po šoli, najmanj dve uri. Tekme izvedejo večinoma v Kranju. Udeležil se je alpskega pokala tudi v drugih državah. Njegova najljubša skakalnica je v češkem mestu Frenštát. Svoj osebni rekord, 130 metrov, je postavil v Planici, na 120-metrski skakalnici. Njegova želja je, da bi skakal na letalnica po svetu in da bi bil uspešen na vseh tekmovanjih.

Maja Bogataj, 6. b

Ekскурzija v Belo krajino

V sredo, 19. novembra 2014, smo se zgodaj zjutraj z avtobusom odpeljale proti Beli krajini. Avtocesto smo zapustile v Ivančni Gorici in nadaljevale pot po tako imenovani partizanski magistrali do Žužemberka. Na trgu pred žužemberškim gradom smo si v gostilni privoščile prvo jutranjo kavico.

Do naslednjega cilja, male vasice Krupa, nas je pot vodila mimo krajev Soteska, Podturn, Kočevske Poljane in Črmošnjice, čez prelaz Brezovica na višini 588 metrov nad morjem. Takoj po prelazu smo se spustile proti Vrčicam, od koder vodi planinska pot do Planinskega doma na Mirni gori. Po nekaj kilometrih smo na škarpi ob cesti zagledale velik napis »Pozdravljeni v Beli krajini«. Takoj nato nas je razveselil prekrasen pogled na belokranjske griče in doline. Po rahlem spustu v dolino smo se usmerile proti Semiču in od tam naprej do vasice Krupa. Najprej smo si ogledale izvir reke Krupe in si nato v prijetnem okolju kmečkega turizma potešile lakoto z izvirno belokranjsko pogačo, rženimi žganci in obaro.



Stara mlinska kolesa Klepčevega mlina (foto: Lilijana Peklaj)

Dobro razpoložene smo se odpravile proti Gradcu, do vasice Rim. Na ekološki kmetiji Rztresen nas je prijazen lastnik seznanil z njihovo dejavnostjo. Pridelujejo več vrst žita, med drugim tudi ajdo in piro. Največji poudarek pa je na gojenju lanu. Seznanile smo se z obdelavo lanu, tako praktično kot ob ogledu filma. Sicer letošnja letina ni bila dobra zaradi neugodnih vremenskih razmer. Na kmetiji se ukvarjajo tudi z živinorejo in ovčerejo. Prikazali so nam način izdelave belokranjskih pisanic, tako tistih, ki jih ustvarjajo s čebeljim voskom, kot tistih, ki jim pravijo praskanke. Na koncu pa nam je gospod Rztresen dal nekaj koristnih napotkov za zdravo in dolgo življenje. Pot smo nadaljevale mimo krajev Podzemelj,



Obdelava lana na kmetiji Rztresen (foto: Lilijana Peklaj)

Krasinec, Griblje, Adlešiči, Marindol, Miliči in Preloka ter do vasice Zilje, kjer je bil naš naslednji postanek. Na naši levi strani smo vse od Podzemlja lahko opazovale reko Kolpo, ki je mejna reka s Hrvaško. Obiskali smo ekološko kmetijo Čemas, kjer se ukvarjajo s pridelavo žitaric, živinorejo, vinogradništvom in sadjarstvom. Na 25 hektarih površin redijo jelene, katerih meso seveda uporabijo za izvrstne jelenove salame. Nekdaj spoštovana trta »šmarnica«, ki so jo zaradi mnenja stroke, da vsebuje preveč metilalkohola, opustili, zdaj znova raste na ekoloških kmetijah, ker je to edina trta, ki je odporna proti boleznim brez dodatka kemije. Šmarnica ima več imen, med drugim tudi »direktor«, ker trto lahko posadijo neposredno

v zemljo, brez predhodne priprave cepičev. Ime je trti dala Marija Terezija, ker je ob pokušnji vina ugotovila, da to diši po šmarnicah. Z zanimanjem smo si ogledale peč, ki je popolnoma izkoriščena. Uporabljajo jo za sušenje sadja, sušenje mesnih izdelkov, kuhanje žganja in tudi za peko odojkov. Odojke pečejo na star, ekološki in neškodljiv način, in sicer tako, da peč razbelijo, odstranijo vso žerjavico in nato v peč dajo prašička, ki se speče v dveh do treh urah, seveda odvisno od teže prašička. Kar težko se je bilo posloviti od prijazne družine Čemas. Pot smo nadaljevale mimo Vinice, Stare Lipe, Suhorja, Malega in Velikega Nerajca do Pustega Gradca, kjer smo se ustavile v Krajskem parku Lahinja, v Klepčevem mlinu. Najprej smo se povzpelle na hribček za mlino, kjer stoji cerkva Vseh svetih, ki datira v prvo polovico 17. stoletja. Naravno zavarovani Okljuk pri Pustem Gradcu je bil obljuden v več časovnih obdobjih, o čemer pričajo arheološki ostanki, ki smo jih nekaj tudi videli, med drugim zlati novic iz časa Matije Korvina. Ogledale smo si žago venecijanko in mlin, ki še danes delujeta, vendar delovanja zaradi prevelikega vodostaja Lahinje nismo imele priložnosti videti. Mimo Dragatuša smo se odpeljale na Tančo Goro, kjer nas je na kmečkem turizmu Bahor čakala večerja. Privoščile smo si odojka, pečene na ekološki način, in vse, kar sodi zraven, tudi dobro belokranjsko kapljico.

Novoletna prireditev na podružnični šoli Črni Vrh

December je mesec obdarovanj, medsebojnih druženj in srečanj. Tudi na naši podružnični šoli je tako. Z učenci vsako leto v mesecu decembru pripravimo novoletni nastop, na katerega povabimo starše, sorodnike, prijatelje in znance.

Tokrat pa smo si zadali naloge, da svoje delo predstavimo



še našim bodočim učencem in njihovim staršem. Zavedamo se namreč, da je obstoj naše šole odvisen tudi od vpisa naslednjih generacij. Generacije otrok so že nekaj let po številu

vse manjše, kar je opaziti tudi pri številu učencev na naši po-



družnici. Vemo, da podružnične šole dihalo in živijo s kraji na podeželju. Njihova prednost pred velikimi šolami je prav v povezavi z naravo, v pristnih medsebojnih

odnosih, kjer se vsi poznajo in čutijo drug z drugim. Kombinirani pouk učence in učitelje spodbuja k samoodgovornosti, samoiniciativnosti in ustvarjalnosti. Učenci lahko v polni meri razvijajo svoje sposobnosti. S šolanjem v kraju že od malega razvijajo pripadnost kraju, kar je še kako pomembno za ohranjanje slovenskega podeželja. Ne nazadnje taka šola tudi staršem omogoča, da se v polni meri povezujejo med seboj, pa ob izobraževalnih, vzgojnih in kulturnih dogodkih.

Naša šola je res majhna, a je prijazna, odprta in ustvarjalna. Ker nas je malo, pri vseh dejavnostih sodelujemo vsi, od prvega do zadnjega. To smo pokazali tudi na prireditvi, ki je bila v Domu krajanov Črni Vrh. Učenci so se predstavili s petjem, igro, plesom in filmom, ki so ga posneli v okviru podaljšane bivanja. Po nastopu smo vse

obiskovalce povabili še v šolo, kjer smo skupaj s predšolskimi otroki ustvarjali v novoletnih delavnica, pripravili smo razstavo z utrinki iz našega dela, vsaka družina je dobila darilce kot znak naše pozornosti. Gošče smo pogostili z drobnim pecivom, ki so ga spekli učenci. Kot vedno pa so se izkazali naši starši, ki so prinesli prigrizke, ob katerih je bilo še prijetneje poklepetati.

Domov smo vsi odhajali s prijetnimi občutki, kajti naš trud in delo sta bila poplačana z zadovoljnimi nasmehi otrok in spodbudnimi besedami staršev ter drugih obiskovalcev. Želimo si, da bi bilo v črnovrški šoli še vrsto let slišati otroški smeh in vrišč in da bi v njej učenci tudi v prihodnje pridobivali znanje, ki jim bo popotnica za nadaljnje življenje.

Simona Planinc, foto: Valerija Petrovec

Vrtec Dobrova: čas pričakanj v skupini Zmajčki

Mesec december smo v skupini Zmajčki poimenovali kar čas pričakanj. Za prijetno decembrsko vzdušje smo poskrbeli že konec novembra, ko smo začeli pripravljati novoletno okrasitev igralnice ter izdelovati voščilnice, posadili pa smo tudi božično žito. V igralnici smo si uredili pravljčni kotiček, v katerem smo vsak dan ob soju svečk prebirali zimske pravljice. Sredi decembra smo okrasili novoletno smrečico, otroci so nekaj okraskov prinesli tudi od doma. Okraske so si z zanimanjem ogledovali ter razlagali njihov izvor in z njimi povezane zgodbe. Skupaj smo napisali pismo vsem trem »dobrim možem«, ki vsako leto obiščejo pridne otroke. Ob tem pa ni-



smo pozabili na tiste otroke, ki žal ne uživajo v brezskrbnem otroštvu, ampak že čutijo pomanjkanje hrane in drugih materialnih dobrin, zato smo se aktivno vključili v vseslovensko akcijo zbiranja hrane in osnovnih življenjskih potrebščin za slovenske družine, Anina zvezdica. Poseben dogodek je bil že tradicionalni Dan odprtih vrat, ko smo na obisk povabili babice in dedke. V prijetnem in sproščenem vzdušju smo izdelovali laterne za Tradicionalni pohod z lučkami, ki smo ga tako kot vsako leto pripravili skupaj s starši, ki sodelujejo v Skladu vrta, in vzgojitelji našega vrta.

Sredi decembra smo si ogledali predstavo Pika Nogavička ter skupaj s Piko priklicali v naš vrtec tudi Dedka Mraza, ki je z darili obdaril vse vrtecvske skupine. Ker smo bili ves mesec zelo pridni in delavni, smo si tudi Zmajčki zaslužili malo sprostitve, zato smo se v okviru četrtkovih športnih dopoldnevov naučili osnovnih tehnik masaže, to pa smo nato izvajali v paru ali pa smo jo vključili v različne gibalne igre. Otroci so bili nad masažo navdušeni in po pripovedovanju staršev te nove veščine s pridom uporabljajo tudi doma.

D. L.

Na podlagi 26. člena Zakona o političnih strankah (Uradni list RS, št. 100/05 – uradno prečiščeno besedilo, 103/07, 99/13 in 46/14) in 16. člena Statuta Občine Dobrova - Polhov Gradec (Uradni list RS, št. 26/2012) je občinski svet Občine Dobrova - Polhov Gradec na 2. redni seji 17. 12. 2014 sprejel

SKLEP o financiranju političnih strank

1.člen

Politični stranki, ki je kandidirala kandidatke in kandidate na volitvah 5. 10. 2014 v občinski svet, se dodelijo sredstva iz proračuna občine sorazmerno številu glasov volivcev, ki jih je dobila na volitvah, če je dobila najmanj polovico števila glasov, potrebnih za izvolitev enega člana občinskega sveta.

2.člen

Višino sredstev, ki se nameni za financiranje političnih strank, se določi v proračunu za posamezno proračunsko leto. Sredstva se političnim strankam izplačujejo trimesečno.

3.člen

Ta sklep začne veljati naslednji dan po objavi v občinskem glasilu Naš časopis.

Številka: 011-0015/2014-12

Dobrova, 17. decembra 2014

Župan
Občine Dobrova - Polhov Gradec
Franc Setnikar, l. r.

Veste, zakaj so prestavili znak Lukovica?

Krajevno tablo Lukovica na Barju so konec lanskega leta prestavili za nekaj sto metrov. Razloga za ta ukrep sta dva.

Kot nam je pojasnil Matevž Snój iz Komunalnega podjetja Vrhnika, so v dogovoru z občino znak za naselje, ki označuje vas Lukovica, z občinske meje prestavili bližje k hišam. »Takšna postavitev table na območje, kjer se začne strnjeno naselje, je bolj smiselna, saj znak označuje začetek naselja.« Kljub prestavitvi znaka se meje občine in krajevne meje ne spreminjajo.

Drugi razlog za novo lokacijo znaka pa je, da je bil ta pogosto poškodovan. »Tabla je stala na takšnem mestu, da so jo vozniki pri obratovanju zelo pogosto poškodovali,« nam je povedala Tanja Krušič iz občinske uprave. Zviti znak je posnela tudi kamera Googlevega vozila Street View.

V. L.

Občina Log - Dragomer ima podžupana

Župan Miran Stanovnik je za svojo desno roko imenoval dr. Simona Strgarja iz svoje Liste za Dragomer, Log in Lukovico. Ta je že prestal ognjeni krst, saj je v času Stanovnikove odsotnosti dobil pooblastilo za opravljanje vseh tekočih nalog iz županove pristojnosti in nalog, ki so potrebne za sestavo še preostalih občinskih teles Občine Log - Dragomer.



Novoizvoljeni podžupan nam je povedal, da bo funkcijo opravljal nepoklicno. »Županom se o vseh podrobnostih še nisva dogovorila, vendar najverjetneje ne bom pokrival področij, temveč kar kon-

kretno projekte, ki jih bom potem izpeljal.« Svoje delo je začel že kmalu po imenovanju, saj je v prvih tednih leta dobil pooblastilo župana za nadomeščanje. Čeprav ima v tem času pooblastilo za opravljanje vseh tekočih nalog iz županove pristojnosti, pa je bila glavna naloga sestava delovnih teles. »Ustanovili smo tri delovne skupine, ki so že začele delati. Gre za delovno skupino za strategijo razvoja Občine Log - Dragomer, delovno skupino za proračun 2015 ter delovno skupino za kanalizacijo s čistilno napravo.« Kot je dodal, bo omenjena delovna skupina za proračun pregledala in dopolnila prvo različico proračuna, ki so ga svetniki imeli na mizah novembra. Prvi osnutek naj bi predelala tako, da bodo upoštevali vse prejete pripombe. Na podlagi priporočil delovne skupine naj bi občinska uprava pripravila nov predlog, ki bo šel nato pred občinski svet. V tem času, predvidoma prvo trimesečje, naj bi se občina financirala začasno. »Vse preostale zadeve, ki se tičejo delovanja občine, pa je župan Stanovnik uredil z občinsko upravo, tako da vse poteka nemoteno,« je zaključil Strgar.

V. L.

Svetniki imenovali delovna telesa

Log - Dragomer, 15. december 2014 – Novi občinski svet Loga - Dragomerja je na svoji prvi izredni seji sestavil delovna telesa in nadzorni odbor, na mize pa je dobil tudi gradivo za ureditev plinske napeljave v dragomerškem športnem parku.

Potem ko je župan Stanovnik z novembrske seje umaknil točko imenovanja članov stalnih delovnih teles občinskega sveta Občine Log - Dragomer in članov nadzornega odbora, ker stranke in liste, zastopane v občinskem svetu, do sklica seje niso bile usklajene, je občinski svet to točko izpeljal na izredni seji. Čeprav vse stranke še vedno niso bile zadovoljne z izkupičkom, je večina dvignila zelene kartone in potrdila sestavo občinskih teles.

V nadzorni odbor so bili imenovani Tjaša Kastelic (NLRO), Severin Maffi (NSi), Igor Rojec in Martin Rupnik (oba LIDLL) ter Boštjan Rigler (SDS), ki so ga člani tega odbora izmed sebe na svoji seji soglasno imenovali za predsednika. Vajeti statutarne-pravne komisije je kot predsednik prevzel Roman Remškar (SDS), poleg njega pa so bili v to delovno telo imenovani še Ivan Kolić (Štorklja), Bojan Perić (SD) ter Alenka Kuzma in Tina Rebernik Kovač (obe LIDLL). Predsednik Odbora za prostorsko planiranje in gospodarjenje z nepremičninami je mag. Domen Cukjati (SDS), poleg njega so v odboru še Franci Kozjek (Desus), Iztok Novak (SLS) ter Andrej Likar in dr. Simon Strgar (oba LIDLL). Predsednica Odbora za negospodarstvo in javne službe družbenih dejavnosti je posta-



la Mirjam Čuden Kocbek (NSi) skupaj z Ivanom Klenovškom (NLRO), Brankom Šefranom (Desus) ter Tino Rebernik Kovač in Pavlom Remškarjem (oba LIDLL). Odbor za gospodarstvo, varstvo okolja in gospodarske javne službe bo vodil Branko Gorjan (Štorklja), poleg njega pa bodo v tem odboru še njegov strankarski kolega Slavko Armič, Andrej Jerman Blažič (SD), Gregor Stanišič (LIDLL) ter Marjan Trček (SLS).

O plinifikaciji Športnega parka Dragomer

Dolga debata se je na seji razvila ob drugi in obenem tudi zadnji točki dnevnega reda, ko so svetniki obravnavali predlog sklepa o nadaljevanju aktivnosti za ureditev plinske napeljave v

Športnem parku Dragomer. Ob tej točki so svetniki želeli pridobiti še bolj podrobne informacije o problematiki, zelo pozorni in natančni pa so bili tudi pri oblikovanju dodatnih sklepov. Glavni razlog za uvrstitev te točke na dnevni red je bila priključitev dragomerškega športnega parka na plin, s čimer bi med drugim omogočili ogrevanje pod novim teniškim balonom. Kot je na seji pojasnil direktor OU Andrej Kos, je s soglasjem občine zasebnik v športnem parku postavil balon nad teniški igrišči in tako omogočil igranje tenisa tudi v zimski sezoni. »Ob tem je uredil potrebno temeljenje in električne napeljave za šotor. Po postavitvi so se nadaljevale tudi aktivnosti za izvedbo priključka za plin,

namenjenega ogrevanju balona. Aktivnosti je namreč pred časom začel že Tehnocommerce, vendar so zaradi nesoglasij med javnim in zasebnim partnerjem zastale. Občina Log - Dragomer je pri koncesionarju Energetiki, d. o. o., naročila projekt za izvedbo priključka tako balona kot tudi športno-gostinskega objekta, katerega solastnik je,« so zapisali v gradivu. Kot smo še izvedeli, se je projektiranje zavleklo, in tako je občina dokumentacijo prejela šele konec novembra. Svetnikom so predstavili najugodnejšo ponudbo in ključ, po katerem bi si občina in oba zasebnika delili stroške. Če občini v pogajanjih ne bo še nekoliko uspelo znižati ponudbe, naj bi občina plačala 11.400 evrov, Tehnocommerce okoli 6300 evrov, upravljavec balona pa 4580 evrov.

Svetniki so s sedmimi glasovi za in petimi vzdržanimi podprli sklep, da se nadaljujejo aktivnosti za ureditev plinske napeljave v omenjenem športnem parku. Sprejeli pa so tudi nove sklepe, in sicer, da strošek porabe plina nosi upravljavec balona, da se vsi objekti v športnem parku, torej dom krajanov, vrtec in športni park, priključujejo v paketu, da občina izvede dodatna pogajanja z Energetiko in poskuša stroške znižati. Sklenili so tudi, da se v primeru, da občina ne bo dosegla dogovora v okviru javno-zasebnega partnerstva, priključek izvede na stroške občine ter se sklene večstranska pogodba med udeleženci.

V. L.

Ceno prehodov bo določil trg

Podjetje Appia je, kot smo poročali v prejšnji številki Našega časopisa, za občino izdelalo projektno dokumentacijo za ureditev dveh prehodov za pešce na Logu. Kot so nam pojasnili izdelovalci dokumentacije, je cena 174 tisočakov le projektantska ocena.

»Na tem mestu želim pojasniti, da projektantska ocena temelji na projektnih količinah in povprečni ceni na trgu, ki se dosega za gradbene proizvode in storitve,« je dejal direktor podjetja Appia Goran Jovanovič in dodal, da se bo cena pokazala na trgu, ko bodo na občini pri-

pravili razpis za izbor izvajalca. »V nobenem primeru naša projektna dokumentacija ni in ne bo pripravljena tako, da bi neupravičeno porabljala davkoplačevalski denar, temveč zgolj in samo zaradi zagotavljanja predmetne zakonodaje in inženirske stroke,« še pravi Jovanovič. Spomnimo, da se z direktorjem Appie strinja tudi župan Stanovnik, ki je prepričan, da bo cena prehodov bistveno nižja: »To je projektantska ocena, ki je jaz ne bi jemal kot juho, ki se poje tako vroča, kot se skuha.«

Foto: V. E.



Propadajoča hiša končno porušena

Log, 12. januar 2015 – Izvajalec Euronep eko je porušil propadajočo Darsovo hišo ob regionalni cesti 3.

Darsova hiša med obema cestama je končno padla. Objekt je z gradbeno mehanizacijo porušilo podjetje Euronep eko, ki je bilo na Darsovem javnem razpisu izbrano za rušenje tega in še štirih objektov ob hitri cesti oziroma avtocesti v Žalcu, na Vrnskem, na Lukovici in v Ljubljani. Izvedeli smo, da je bila pogodba za rušenje podpisana prvega decembra, v vrednosti 47.567,80 evra.

Projekt rušitve tega objekta ima dolgo brado. Občinska uprava Občine Log - Dragomer si



je več let prizadevala za rušitev, a so se postopki premikali po polžje. Naj spomnimo, da je občina Darsu poslala več dopisov, v katerih ga je pozvala k rekonstrukciji ali odstranitvi objekta, saj je ta zaradi propadanja in rušenja postal nevaren za mimoidoče, poleg tega pa je zmanjševal vizualno kakovost okolja. V prvi fazi so na Darsu proučevali možnosti za prodajo nepremičnine, a se zaradi bližine avtoceste in varovalnega pasu za to niso odločili. Ko je dozorela ideja o rušitvi, se je zapletlo pri lastništvu, saj je bil objekt v zemljiški knjigi še vedno vpisan v korist prejšnjih lastnikov. Po večletnih prizadevanjih so se podlage za prenos lastništva v zemljiški knjigi dokončno uredile leta 2011, na osnovi česar je bil podan predlog za vpis zadnjega 2/3-deleža lastništva v korist RS. Projekt je nato do lanskega leta stal praktično na mrtvi točki, dokler niso lani izdelali dokumentacije in pridobili gradbenega dovoljenja za rušenje.

V. L.

Zbiranje predlogov za podelitev priznanj Občine Log - Dragomer za leto 2015

Podelili bomo naslednja priznanja:

- naziv častni občan Občine Log - Dragomer,
- grb Občine Log - Dragomer,
- priznanje Občine Log - Dragomer.



Predloge za podelitev priznanj Občine Log - Dragomer je treba poslati s priporočeno pošiljko ali oddati osebno na sedežu občine do 23. 2. 2015 do 12. ure – v zaprti ovojnici na naslov: Občina Log - Dragomer, Dragomer, Na Grivi 5, p. p. 09, 1358 Log pri Brezovici, Komisija za mandatna vprašanja, volitve, imenovanja in administrativne zadeve, z oznako: »Ne odpiraj – javni razpis za zbiranje predlogov za podelitev priznanj Občine Log - Dragomer«. Več o razpisu preberite pod uradnimi objavami Občine Log - Dragomer.

Občina Log - Dragomer

Župan Stanovnik Dakar končal na 28. mestu

Letošnji Dakar po brezkončnih poteh Argentine, Čila in Bolivije se je izkazal za najbolj neusmiljenega do sedaj. Organizatorji so pripravili daljšo in še bolj naporno dirko kot v preteklih letih, piko na i pa je postavilo še vreme, ki dirkačem ni prizanašalo.

Temperaturni ekstremi, na eni strani peklenska vročina pri 47 stopinjah in na drugi strani ledene temperature, tudi do -11 stopinj. Pripekajoče sonce, močan dež in celo toča. Zahteven teren s kamnitimi stezami, prašnimi makadami, peščenimi sipinami, nevarnim fešfešem (drobnim peskom), suhimi rečnimi strugami in stoječo vodo. Dirkanje na visoki nadmorski višini. Dve maratonski preizkušnji, kjer so se motoristi s terenom spopadali brez podpore mehanikov in ekip, ekstremno dolga, kar 1024-kilometrski etap. Veliko odstopov v konkurenci motoristov. Vse to je letošnji Dakar, ki ga je Miran Stanovnik končal na 28. mestu.

»Presrečen sem, da mi je uspelo priti do cilja. Dirka je bila izjemno naporna preizkušnja za človeka in tehniko, poleg tega tako hude konkurence ni bilo še nikoli. Ko sem včeraj govoril z enim izmed komisarjev, je bil nad rezultatom vidno presenečen. Z uvrstitvijo med trideset najhitrejših sem zadovoljen tudi sam. Če bi bil šest sekund hitrejši, bi končal na 27. mestu, z 32 sekund boljšim časom pa bi izenačil lansko uvrstitev na

26. mestu. A ker se zavedam, da sem vsak kilometer odpeljal po svojih najboljših močeh, se s tem ne obremenjujem,« je po prihodu v cilj povedal Stanovnik. Kako



težka je bila dirka, priča tudi podatek, da je dirko končalo manj kot pol motoristov. Nastopilo jih je 164, v cilj zadnje, trinajste etape pa jih je pripeljalo le 79.

Dirka se je začela 4. januarja v argentinski prestolnici, kjer se je po trinajstih etapah tudi zaključila, saj je trasa, dolga več kot 9000 kilometrov, še šestič v zgodovini naredila zanko. Dakar so dirkači odprli

s hitro in navigacijsko nezahtevno etapo, ki pa je že drugi dan pokazala zobe z visokimi temperaturami in zahtevnimi tereni. »Jaz tako težke etape še v življenju nisem

dobili volnena ogrinjala, majico in termo pullover, a ker vojašnica ni ogrevana, čez noč ne bomo mogli posušiti opreme,« je sporočil Stanovnik. S pravo borbo je postregla naslednja etapa, ko so se dirkači znova spopadli z nizkimi temperaturami ter dežjem in stoječo vodo na največjem slanem jezeru na svetu, ki je ponekod preseglala višino pol metra. »Organizatorju je s pomočjo vremena uspelo pripraviti res težko maratonsko etapo. Zjutraj smo oblekli mokro opremo in se pri treh stopinjah nad ničlo zapodili prek slanega jezera. Hitrosti so se gibale okrog 170 kilometrov na uro, včasih je bilo zaradi visoke vode treba upočasniti in s pametjo izbirati smer. V cilju je trenutno 40 stopinj Celzija. Zares nora etapa.«

Sledila je etapa, na kateri so se za Stanovnika začele tehnične težave. »Po prevoženih 150 kilometrih, ko sem moral z zadnje preklopiti na prednjo posodo za gorivo, mi je ugasnil motor. Približno pol ure sem se ukvarjal s tehniko, nakar sem gorivo vtil neposredno skozi komoro zračnega filtra in motor je spet stekel.« Preostanek poti je Stanovnik prevozil na vso moč in pri tem porabil veliko moči. Enajsta etapa je bila zaradi tehničnih težav zanj ena najbolj napornih, minila pa je v znamenju težav z vzmetenjem in zavoro. Dan pred tem so motoristi začeli še drugo maratonsko preizkušnjo, ki je dirkače vodila prek prelaza na nadmorski višini 4970 metrov. »Na planoti smo vozili pri temperaturi -11 stopinj Celzija. Prsti na rokah skoraj zmrznejo, celo telo je trdo. V takih razmerah je zelo težko ostati zbran.«

Predzadnja etapa po prašnih argentinskih makadamih je predstavljala najdaljšo preizkušnjo, saj so motoristi prevozili kar 1024 kilometrov. Zadnja etapa pa se je končala v močnem dežju, ki je teren spremenil v komaj prevozno blatno kopel, zato je organizator 174 kilometrov dolgo hitrostno preizkušnjo skrajšal za polovico. Vesna Lovrenčič Foto: www.miranstanovnik.blogspot.com

Svetniki aktivni tudi med prazniki

V decembrski številki Našega časopisa smo občinski svetniki nakazali smer našega delovanja v tokratnem sklicu. Na to se je odzval tudi župan g. Stanovnik, ki je predlagal ustanovitev delovne skupine za postavitev smernic Strategije razvoja Občine Log - Dragomer.



Še več, svetniki smo mu pripravljene pomagati tudi pri realnem predlogu proračuna in zagonu največjega infrastrukturnega projekta Občine, čistilne naprave s kanalizacijo. Podžupan g. Strgar je postavil rok za predlaganje članov delovnih skupin v čas med 24. in 31. decembrom, kar je vsaj neobičajno, vendar smo z veliko mero konstruktivnosti tudi to zmogli. Praznični čas verjetno tudi ni bil najbolj primeren čas za iskanje novega direktorja občinske uprave z javnim razpisom, objavljenim na občinski spletni strani dne 24. decembra 2014, ki je bil zaključen 2. januarja 2015.

Upamo, da so se med prazniki uspeli prijavit na razpis strokovno usposobljeni, pošteni in neodvisni kandidati z ustreznimi praktičnimi izkušnjami.

Naloga zgoraj navedenih treh delovnih skupin za pripravo proračuna, za strategijo in za kanalizacijo je skladno z 2. točko 36. člena Statuta Občine Log - Dragomer zgolj strokovno-posvetovalna. Občinska uprava bo na podlagi usmeritev delovnih skupin pripravila predlog strateških dokumentov, ki jih bo župan vložil v obravnavo na občinski svet. Dokumenti bodo v postopku sprejemanja tudi v javni obravnavi. Odgovornost za predlagane strateške dokumente in njihovo uresničevanje pa je nedvomno na strani župana in občinske uprave. Delovne skupine so opravile ustanovne sestanke in so občinsko upravo zadolžile za pripravo dokumentov, ki bodo prikazali sedanje stanje Občine na področju financ, kar bo izhodišče za nadaljevanje dela vseh treh delovnih skupin, ki bodo aktivno delovale nekaj naslednjih mesecev.

O poteku dela in rezultatih delovnih skupin bomo bralce Našega časopisa obveščali tudi v naslednjih mesecih.

Svetniška skupina - S7, V. L.

Vabljeni na Zelemenjavo

V ponedeljek, 16. februarja, med 17. in 19. uro bo na OŠ Log - Dragomer, v učilnici 10, potekala DRUGA LOŽAN-SKA ZELEMENJAVA.

Menjali bomo semena, posušena zelišča in začimbe, knjige o vrtnarstvu in vrtnarjenju, marmelade in vložnine, zelene nasvete in nasmehe. Za več informacij pobrskajte na spletni strani www.zelemenjava.si ali pošljite e-mail na prem.us.mojca@gmail.com.

Vljudno vabljeni, denar pustite doma!!!



KUD  Kosec
Log - Dragomer

jesenska
Zelemenjava

Izbirajo novega direktorja občinske uprave

Občina Log - Dragomer je pred božičnimi prazniki objavila javni natečaj za izbiro novega direktorja Občinske uprave Občine Log - Dragomer. Kandidati so lahko svoje pisne prijave z življenjepisom in zahtevanimi pisnimi izjavami oddali do 1. 1. 2015.

Izvedeli smo, da se bodo za mesto novega direktorja potegovali trije kandidati, ki so se prijavi na javni natečaj. Natečajna komisija bo njihovo strokovno usposobljenost presojala na podlagi priloženih pisnih izjav oziroma dokazil in pogovora z njimi ter z morebitnimi drugimi metodami preverjanja strokovne usposobljenosti. Med pogoji za zasedbo tega delovnega mesta so vsaj šestletne delovne izkušnje, univerzitetna izobrazba ali najmanj visoka strokovna izobrazba s specializacijo oziroma magistriranjem, prednost pri izbiri pa naj bi imeli kandidati z univerzitetno izobrazbo pravne, ekonomske/tehnične smeri in večletnimi vodstvenimi izkušnjami; med pogoji so še osnovna raven znanja angleškega

jezika, državni izpit iz javne uprave oziroma obvezno usposabljanje za imenovanje v naziv ter funkcionalno znanje upravnega vodenja in upravljanja kadrovskih virov. Sicer pa so v razpisnih pogojih navedli še, da od kandidata pričakujejo tudi, da ima organizacijske, vodstvene in komunikacijske sposobnosti, sposobnosti timskega dela ter poznavanja področja, za katero kandidira.

Z novim direktorjem bodo sklenili delovno razmerje za določen delovni čas, za dobo pet let, s polnim delovnim časom in štirimesečnim poskusnim delom. Natečajna komisija naj bi novega direktorja izbrala načeloma najpozneje do konca aprila.

V. L.

Racionalizirali bodo »soljenje cest«

Komunalno podjetje Vrhnika in Občina Log - Dragomer sta na Vrhovčevi cesti montirala novo vremensko postajo. Natančnejši podatki naj bi izboljšali pregled nad vremenskimi razmerami.

V letošnji zimski sezoni bodo na občini preizkusili novo vremensko postajo, ki jo je Komunalno podjetje Vrhnika montiralo na Vrhovčevo cesto, ki je ena izmed najbolj kritičnih točk z vidika zimskih razmer in opravljanja zimske službe. Kot smo izvedeli, bodo imeli izvajalci zimske službe zaradi te pridobitve boljši pregled nad zimskimi razmerami v občini. Matevž Snoj iz KPV nam je pojasnil, da so podatki, ki jim jih pošilja vremenska postaja, precej bolj natančni od podatkov o vremenu, ki so jih do zdaj pridobivali s spletne strani Agencije RS za okolje in prostor. Kot smo izvedeli, so del vre-

menske postaje tudi senzorji, ki merijo temperaturo tal. »Zdaj natančno vemo, kakšne so razmere na terenu. Soljenje in posipanje, ki je bilo morda v preteklosti prepogosto, se bo racionaliziralo,« nam je povedal Snoj.

Sicer pa so na Upravi še pojasnili, da bo vremenska postaja s pomočjo senzorjev izvajalcem zimske službe pošiljala podatke o vremenskih razmerah, na vsaki dve minuti pa bo posnela tudi fotografijo. Podatke, ki jih bo pošiljala vremenska postaja, bodo na komunalnem podjetju shranjevali, fotografij pa ne bodo arhivirali, smo izvedeli.

V. L.



Zlata poroka na Logu

Naša člana Danijela in Marko Remškar sta 27. decembra 2014 s svojimi najbližjimi praznovala zlato poroko! Danijela se je rodila na Drenovem Griču,

Marko pa na Logu, kjer sta si tudi ustvarila dom in družino. Oba sta zelo aktivna v društvu in z veteranskima ekipama sodelujeta na tekmah. Marko je mnogo let

član UO PGD Log.

Gasilke in gasilci PGD Log jima čestitamo in jima želimo še veliko skupnih let ter prijetnih trenutkov v gasilskih vrstah.

UO PGD Log



Vpis v prvi razred

Spoštovani starši, je bil Vaš otrok rojen leta 2009 in bo jeseni 2015 prvič prestopil šolski prag?

Če je tako, Vas vabimo na informativni sestanek, ki bo v ČETRTEK, 29. januarja 2015, ob 18. uri v večnamenskem prostoru OŠ Log - Dragomer. Na sestanku Vam bomo predstavili šolo ter program in delo v 1. razredu, Vas seznanili z vpisom, z veseljem pa bomo odgovorili tudi na Vaša vprašanja.

Veselimo se srečanja z Vami in Vas lepo pozdravljamo!
Mihaela Mrzlikar, ravnateljica

Razpored vpisa: prosimo Vas, da se na vpis predhodno naročite na telefonsko številko 01/757 13 30 ali po e-pošti: darija.leb@guest.arnes.si. Tako se boste izognili čakanju in nepotrebnim slabim voljam.

OŠ Log - Dragomer (matična šola):

ponedeljek in torek, 9.-10. 2. 2015,
od 9.00 do 11.00 in
od 15.00 do 19.00.

Podružnica Bevke:

četrtek, 5. 2. 2015, od 15.30 do 18.00.

Občinska organizacija Demokratične stranke dela Log - Dragomer

V čast mi je, da vam predstavljam Demokratično stranko dela, ki je bila ustanovljena v občinskem merilu na skupščini dne 16. 12. 2014. Skupščine sta se udeležila tudi mag. Franc Znidaršič, predsednik stranke DSD v slovenskem prostoru, in sekretar DSD.

Novoustanovljena stranka se bo zavzemala za svobodno besedo, poštenje, integriteto in dostojanstvo, vredno človeka; to pa lahko dosežemo le, če bodo naši predlogi glasni in jasni ter v korist kraja, občine, regije in seveda Slovenije, ljudstva mladih, starejših in najstarejših. Potem ko smo Slovenci nazadnje leta 1991 stopili skupaj in dokazali, da nočemo biti hlapci, se je po 23 letih zgodilo prav to. Če se dobro razumemo: tu so minimalni zaslužki mladih, slabe plače delavcev in vsako leto manjše pokojnine.

Dovolite nam, da smo odločno proti zlorabam, barabijam, tajkunstvu, lobijem in razgradnji naše Slovenije, kajti za zdaj je še čas, da s svojimi glasovi dosežemo, da se Slovenija uredi v pravno državo, kar ta trenutek NI. Poteka le

boj za prevlado, stolčke in krajo slovenskega premoženja, saj je v tujini približno 77 milijard evrov naših tajkunov, ki so vse dobesedno razgrabili ter demolirali tako gospodarstvo kot same družbene odnose, in tako mladim in starejšim uničili življenjski mir in sožitje.

Oglejmo si le situacijo, ki se nam obeta trenutno, po novem letu: tako plače kot pokojnine bodo spet nižje za 7 %, v kar pa ne bi smeli privoliti, in naj se vlada pobriga, da bo tajkunom pobrala nezakonito pridobljeno bogastvo, prav tako pa, da jim bo zarubila premoženje, ki so si ga pridobili na nezakonit način. In končno je treba poskrbeti, da bo sodstvo delovalo v korist ljudstva, ne pa lobijev in kvazipolitikov. Povezovalno bomo delovali v občinskem merilu in prav tako z drugimi strankami, društvi

in civilnimi iniciativami, če bo to le v dobrobit občanov. Kajti tu ni prostora za razne ideologije, temveč le za razvoj občine; tu gre za vprašanja kanalizacije, vode, zraka, hrupa, obrtne cone, trgovine, ambulante, lekarne, vrtca, dnevnega varstva starejših, kulturnega prostora za druženje ter prostora za mladino, športa; gre za zaposlovanje mladih in njihovo vključevanje v družbeno sfero ter povezovanje občanov oz. krajanov Občine Log - Dragomer. Naj vam predstavim še novoustanovljeno vodstvo stranke OO DSD Log - Dragomer: to smo predsednik Anton Fridl, podpredsednika Danilo Čamernik in Matjaž Dolžan, sekretarka/blagajničarka Maja Oreškovič ter člani predsedstva Andrej Rus, Boštjan Požar in Klavdij Glavač. Nadzorni odbor pa sestavljajo predse-

dnik Ivan Čamernik, Marko Oreškovič, Franci Pajk in Matej Čamernik.

Člani stranke in simpatizerji, stopimo skupaj in se potrudimo, kolikor je v naših močeh, da bomo nekaj storili tako za Slovenijo kot naše kraje v občini, LOG, DRAGOMER in LUKOVIČO.

Zavedajmo se, da vsak glas šteje; če si sam, je tako, kot bi bil volk v preriji, ki tuli, pa ga nihče ne sliši. Tu, v stranki pa imamo le možnost, da se nas sliši tako na občinski kot vseslovenski ravni.

Na koncu naj vsem občanom v imenu stranke zaželim srečno in zdravo leto 2015!

Predsednik OO DSD LOG - DRAGOMER
Anton Fridl, l. r.



Zahvala

V torek, 9. decembra 2014, smo na OŠ Log - Dragomer zelo uspešno izpeljali Novoletni bazar, Čajanko in Dobrodelni koncert Tisoč iskric.

S svojimi izdelki so se nam predstavili učenci in zaposleni na naši šoli ter člani KUD KOSEC, za kar se jim iskreno zahvaljujemo. Sodelovali so tudi umetniki DRAGA DAVITKOVA ERICH, EMILIJA ERBEŽNIK IN MOJCA ZVER, ki so nam darovali več svojih umetniških del v namen zbiranja prostovoljnih prispevkov za naše učence.

Zahvaljujemo se vsem nastopajočim, ki so s svojim nastopom pripomogli k izjemnemu vzdušju na zelo odmevni prireditvi:

- skupini 3ČELOS,
- MOJCI ZLOBKO VAJGL, priznani harfistki,

- pevki CHRISTINI ZADNIKAR ob spremljavi NATAŠE VESTER TRSEGLAV na klavirju,
- MIHI ERICHU, ki se je predstavil z ustno harmoniko,
- tercetu LILIJANI STEPIC, EMILIJ ERBEŽNIK in JOŽETU JESENOVCU,
- plesno-navijaški skupini ŽABICE iz ŠŠD Log - Dragomer,
- baletkam iz skupine ŽABICE iz ŠŠD Log - Dragomer pod mentorstvom KATJE VIDMAR,
- NEJCU REMŠKARJU, ki se je predstavil s harmoniko,
- združenim ŠOLSKIM PEVSKIM ZBOROM in ORFFOVI SKUPINI pod mentorstvom naše učiteljice MOJCE LORBER.

Skupini 3ČELOS se zahvaljujemo tudi za brezplačno postavitve ozvočenja. S prostovoljnimi prispevki smo po plačilu provizije na račun Šolskega sklada OŠ Log - Drago-

mer položili kar 2000 €. Zbrani prostovoljni prispevki obiskovalcev bodo namenjeni izključno našemu šolskemu skladu. Iz sklada smo doslej plačevali šolo v naravi socialno šibkejšim učencem, novoletne prireditve za učence, kupovali igrače in učila za otroke, plačevali nekatere prevoze na tekmovanja in nagradni izlet učencev. Naslednje šolsko leto pa bomo zbrani denar porabili predvsem za nakup likovnega materiala, ki ga potrebujejo naši učenci za pouk, in tako vsaj delno finančno razbremenili starše v prihodnjem šolskem letu. In ne pozabimo: sreča je v majhnih stvareh, toplih ljudeh in v stisnjenih dlaneh. Hvala vsem, ki ste kakorkoli sodelovali pri organizaciji, prispevali prostovoljne prispevke in nam s tem pomagali uresničiti zastavljene cilje.

SREČNO 2015 Vam želim v imenu kolektiva OŠ Log - Dragomer.

Mihaela Mrzlikar, ravnateljica

Gasilci reševalci iz Občine Log - Dragomer

Zadnja vaja v letu 2014 je bila posvečena ljudem s posebnimi potrebami, kar je bila tudi letošnja tema meseca požarne varnosti v Sloveniji, pod geslom ko zgori, pomoč potrebujemo vsi.

Gasilci reševalci Občine Log - Dragomer pod vodstvom Tomaža Požarja se srečujemo na rednih mesečnih vajah, ki potekajo vse leto. Pridobljeno znanje utrjujemo s praktičnimi vajami in predavanji.

Naše delo so lahko ljudje поблиže spoznali na dnevih odprtih vrat v mesecu oktobru, ko smo jim razkazali vso opremo in tehniko, ki je pri nas na voljo. Med drugim so se lahko seznanili

s temeljnimi postopki oživljanja in uporabo avtomatskega defibrilatorja.

Veseli smo, da imamo v naši sredini Ložanko Marijo Petkovšek, diplomirano medicinsko sestro, vodjo zdravstvene nege v Centru CIRIUS Kamnik, ki svoje znanje nesebično prenaša na nas, tako s predavanji kot skozi prakso.

Naše sodelovanje pa ne pozna občinskih meja, tako da so se nam na zadnji letošnji vaji pridru-

žili tudi kolegice in kolegi iz PGD Brezovica, odlično pa sodelujemo tudi s kolegi iz PGD Stara Vrhnika.

Ob tej priložnosti želimo vsem občankam in

občanom zdravo in varno leto 2015.

Pgd Log Pri Brezovici



Dejavnosti KUD Kosec februar

- 3.2.** Likovna sekcija - izdelava akvarela
ob 18:00
Mentorica: Draga Davitkova
Lokacija: OŠ Log-Dragomer, učilnica št. 10
- 4.2.** Sekcija DVIG - Bralni krožek
ob 18:00
Mentorica: Alenka Logar Pleško
Lokacija: Sejna soba Občine Log - Dragomer
- 5.2.** Prireditev ob kulturnem prazniku
ob 18:00
Lokacija: Večnamenska dvorana
OŠ Log-Dragomer
- 12.2.** Sekcija DVIG
ob 18:00
Zmanjšajmo padce – medgeneracijsko sodelovanje
Predavateljica: Milica Čeplak Štivan
Lokacija: OŠ Log-Dragomer, učilnica št. 10
- 16.2.** Zeliščna sekcija
ob 17:00
Semenjava (menjava semen, lončkov)
Mentorica: Mojca Premus
Lokacija: OŠ Log - Dragomer, učilnica št. 10
- 17.2.** Ročna dela - šivanje – izdelava zračne čipke
ob 18.00
Mentorica: Nevena Kralj
(prijave na tel.št. 040 465-003)
Lokacija: OŠ Log-Dragomer, učilnica št.10
- 18.2.** Sekcija DVIG
ob 180.00
Bralni krožek
Mentorica: Alenka Logar Pleško
Lokacija: Sejna sobe Občine Log – Dragomer

Vabilo k ostalim dejavnostim KUD-a Kosec

Obveščamo vas, da se je **plesni tečaj Rock'n'roll-a** prestavil na sredo ob 18.00, tečaj vodi Ula Leban. **Folklor** za otroke ostaja nespremenjeno ob torkih ob 15.45 uri. Obe aktivnosti se izvajata v jedilnici - večnamenskem prostoru OŠ Log - Dragomer.

Vsak ponedeljek ob 18.00 potekajo **Ročna dela** (štrikanje, kvačkanje, vezenje;). Mentorici sta Anica Vengust in Marjeta Tešanovič. Lokacija: OŠ Log - Dragomer, učilnica št. 10. Vsak torek ob 15.30 poteka tudi **kleknanje** ob 15.30 v Domu upok. Log, Pot na Ferjanko 4.

Vse tiste, ki še niste člani našega društva vabimo k vpisu!
(Naših delavnic se lahko udeležijo vsaki. Za naše člane so delavnice brezplačne.)

KUD Kosec
Log - Dragomer

Tel. 064 153 939, E-pošta: kud.kosec@gmail.com
www.kud-kosec.si www.FaceBook.com/KudKosec

Praznično obarvani december v KUD Kosec

Kulturno društvo Kosec tudi v zimskih mesecih ne počiva. Poleg organizacije zanimivih prazničnih delavnic ter obujanja kulturnih običajev so kulturniki konec leta izdali koledar, ki ga krasijo otroške slike na temo štirih letnih časov.



Kulturno društvo Kosec je poleti otroke pozvalo k sodelovanju na natečaju za izbor najbolj kreativnih del na temo štirih letnih časov. Kot nam je pojasnila predsednica Kosca Anica Vengust, se je odzvalo 64 vrtčevskih in osnovnošolskih otrok. Slike mladih umetnikov je pregledala štiričlanska komisija v sestavi Draga Davitkova Erič, Ljubica Malavašič, Martina Brajič in Emilija Erbežnik; izbrala je trinajst najboljših del, ki krasijo Košček koledar za leto 2015. Igrivi koledar je oblikovala Katarina Davidovič, projekt pa sta podprli tudi občina in osnovna šola. Sicer pa so se v društvu mladim ume-

tnikom zahvalili na posebni prireditvi, na kateri so avtorje trinajstih najlepših slik nagradili, program pa popestrili s kratkim koncertom, ki so ga v Koscu pripravili v sodelovanju s šolo.

Čarobno vzdušje pa so doživeli vsi, ki so se na predvečer božiča pridružili pohodu z baklami k mali polnočnici. Ta je tokrat v loški kapeli potekala že ob petih popoldne. Vengustova nam je pojasnila, da so želeli z bolj zgodnjo uro k pohodu in obujanju tradicije privabiti tudi družine z otroki. Na pohod ste lahko skozi vas krenili iz dveh smeri, dragomerške in bolj obiskane loške strani. Pri loškem gasilskem domu je pohodnike s toplim čajem pričakala in postregla Pavla Prah.

Sicer pa so v Koscu zimski čas popestrili s praznično obarvanimi delavnicami. Zelo zadovoljni so bili z delavnico izdelovanja novoletnih voščilnic, ki je privabila veliko obiskovalcev. Ti so ustvarjali ekovoščilnice, izdelane iz suhih listov in cvetja, ter voščilnice v tehniki vezenja z različnimi barvnimi nitmi. Nove tehnike so predstavile Ana Vrenk, Ljubica Malavašič in Draga Davitkova. Prav tako je navdušila delavnica izdelovanja naravne kozmetike, ki jo je vodila Darja Rojc. Če so bili delavnice, namenjene odraslim, dobro obiskane, pa je bilo ravno obratno pri delavnicah, ki so bile namenjene otrokom. Vengustova nam je povedala, da so zanje pripravili delavnico izdelovanja božičnih kopic iz filca z lepljenjem. Sicer pa so bili dejavni tudi udeleženci delavnic ročnih del, ki so spoznali tehniko zračne čipke, ter študentke angleščine, ki pridno nadgrajujejo svoje znanje.

V. L., Foto: KUD Kosec

Delovanje Društva upokojencev Dragomer - Lukovica v letu 2014

V letu, ki se je izteklo, smo načrtovali kar nekaj dejavnosti, vendar nam vsega ni uspelo uresničiti. Ne iščemo krivca za to. Razpoloženje je bilo nekoliko drugačno, a začetek je bil vseeno spodbuden.

Začeli smo s telovadbo v prostorih novega TC centra. S pomočjo naše občine in ge. vaditeljice so se naše članice rade srečevale. Udeležili smo se vadbe nordijske hoje pod vodstvom strokovne vaditeljice, gospe Urše Debevec iz Zdravstvenega doma Vrhnika. Tudi računalniškega tečaja se je udeležilo kar nekaj naših članov. Tega znanja ni nikoli dovolj, zato bomo tudi v prihodnje pripravljali taka izobraževanja. Ob prazniku dneva žena smo se v letu 2014 znova podali na 12 kilometrov dolg skupinski pohod do Notranjih Goric. V Piceriji Pr' Pavlet so nas pričakali moški, ki so nas razveselili z nageljčkom, nam postregli s kavo in čajem, naš Tone pa nam je zaigral na harmoniko. Po krajšem počitku smo se podale proti domu. V pomladanskih mesecih, to je od aprila do junija, smo obiskovali tečaj, ki ga je organizirala in financirala Občina Log - Dragomer v sodelovanju z Inštitutom Antona Trstenjaka. Tema tečaja je bila oskrba svojca na domu; udeleževalo se ga je 25 občanov. Temat-

ska predavanja so bila zelo poučna in strokovna. Maja smo organizirali balinarsko tekmovanje. V Notranjski koordinaciji ZDUS je na tem turnirju sodelovalo 14 ekip. Malo nam je nagajalo vreme, del tekmovanja smo dokončali na pokritem balinišču na Brezovici. Na tem tekmovanju sta se naši ekipi, moška in ženska, uvrstili na državno prvenstvo. Udeleževali smo se tekmovanj v vseh meddruštvenih turnirjih in zasedali dobra mesta. Pokali in kolajne so zasedli mesto na polici v Kotičku.

V zimskem času nadaljujemo treninge v pokriti in ogrevani dvorani v Šiški, kjer tudi tekmujemo v ligi starejših članov in članic. Vso sezono so bile ženska in dve moški ekipi izjemno dejavne in so dosegale lepe rezultate.

Na povabilo pobratenege Turističnega društva Trta iz Oplotnice smo jih obiskali, ogledali smo si del Pohorja, ekokmetijo in še nekaj znamenitosti. Gostitelji so nam pripravili dobro pogostitev s piknikom in glasbo. Dobro smo se zabava-

li. Tisti, ki niste zamudili piknika v Dragomerju, boste vedeli povedati, da je bilo zabavno in ni manjkalo dobre volje. Žal pa nas je narava prikrajšala za kostonjev piknik, kostonja pač ni bilo.

V novembru smo martinovale. Zapeljali smo se do Sevnice, si ogledali sevniški grad, dobrodošla je bila tudi pogostitev ter pokušina mladega vina in cvička. Glavna zabava pa nas je čakala na Vrhu nad Boštanjem, kjer smo ob Martinovi pojedini in z domačinom, ki je igral na harmoniko, pričakali krst vina. Za zaključek koledarskega leta smo 20. decembra za naše člane na prednovoletni prireditvi pripravili silvestrovanje v malem. Lepo število udeležencev nam pove, da se radi družite. Ob dobri postrežbi, glasbi in plesu ter z darilom z voščilnico smo se poslovili od starega leta.

Kako pa naprej? Na občnem zboru bomo pripravili obračun dela za leto 2014 in načrtovali delo društva v letu 2015. Datum občnega zbo-

ra bo objavljen naknadno. Polovici Upravnega odbora se izteče mandat, zato bodo ob nadaljevanju dela potrebne nove moči. Pričakujemo, da ste nekateri pripravljene, da bi v društvu prinesli nove ideje in s svojimi sodelavci ter medsebojnim sodelovanjem društvo popeljali v nove izzive. V novo zasedbo se bo izvolilo 5 članov. Odločite se za sodelovanje, pričakujemo vas. Po pravih družta se predsednik izvoli na občnem zboru. Volitve predsednika ali predsednice so javne, lahko pa tudi tajne. Kandidira lahko več članic ali članov. Lepo vas vabimo k sodelovanju. Za informacije in srečanje z dosedanjim predsednikom se oglasite v Kotičku ob torkih od 10. do 12. ure ali pokličite na telefonsko številko 041 282 992.

Še povabilo. Če ste spregledali obvestila za plačilo članarine, lahko to poravnate vsak torek od 10. do 12. ure v Kotičku.

Upravni odbor
Društva upokojencev Dragomer - Lukovica

MO PD REGA LOG

organizira v času zimskih počitnic,
od 20. 2. do 24. 2. 2015, v Gozdarski koči
ROVTARICA na Jelovici

ZIMSKI PLANINSKI TABOR

Tabor je namenjen otrokom od 6 do 15 leta.
Strošek tabora je 50,00 eur in je plačljiv
v dveh obrokih.
Število udeležencev je omejeno, zato pohitite.

Dodatne informacije in prijave na gsm
040 511 717 ali na
e-naslovu jtrcek67@gmail.com.

MO PD Rega Log

Otroci navdušeni nad lučkami

Tudi letos smo člani PD Rega ob zaključku leta organizirali pohod z lučkami k žabi na Debeli hrib, tretjega po vrsti. Kljub sneženju se nas je pred gasilskim domom v Dragomerju zbralo 53, od tega 9 otrok. Pot nas je vodila mimo cerkve sv. Lovrenca na Vrhovčev grič in naprej na Debeli hrib. Po krajšem postanku smo se vrnili v dom na topel čaj, kuhano vino in slaščice, najmlajši pa so za spodbudo prejeli darilo.

Dušan Trček

PD Rega na Mirni gori

V nedeljo, 14. 12. 2014, se je manjša skupina z vodnikom Jožetom odpravila na Mirno goro. Zapeljali smo se proti Črnomlju, izhodiščna točka je bila vasica Vrčice (481 m) s čudovito cerkvijo Marijinega rojstva. Vzpeli smo se po makadamski cesti mimo spominske plošče in lovske kočice Kleč (645 m) do nekdanje kočevarske vasi Planina (747 m). Ogledali smo si cerkev sv. Ilija, zgrajeno leta 1730, ob kateri je lepo vzdrževano staro kočevarsko pokopališče s kapelo. Na starih nagrobnikih so bili zanimivi napisi, ki so se po kočevarsko imenovali Spreitzer, Rothel, Luscher ... V vasi Planina smo si ogledali lepo oblikovane lesene markacije z napisi, informacijsko tablo poučnih poti in spomenik centralne partizanske bolnišnice. Ob velikem napisu na betonskem obzidju Mirna gora se je gozdna učna pot začela vzpenjati vzdolž ličnih informativnih tablic. Med hojo smo si privoščili počitek ter občudovali gozdno jaso s krmiščem za divjad, lovske preže in oznake ohranjanja gozdnogospodarske zvrsti. V koči na Mirni gori (1000 m) smo se ob vročem čaju prijetno družili. Ogledali smo si cerkev sv. Frančiška Ksaverija. Zazvonil je tudi zvon sreče, za kar je poskrbela Marija K. Na vrhu stolpa sva imeli razgled na Belo krajino in Hrvaško. Pot smo nadaljevali mimo cerkve v gozd ter mimo antenskega stolpa do kamnite vzpetine vrha (1048 m). Na vrhu je vpisna skrinjica. Sestopili smo po poti vzpona, lahke hoje je bilo za štiri ure. Planinski izlet smo zaključili s prijetnimi vtisi. Kljub oblačnemu vremenu smo doživeli veliko lepega in vzdušje je bilo prijetno.

Lili

Ponovoletni izlet Društva upokojencev Log na Bled

Letos je potekal že osmi »Katjin« ponovoletni pohod okrog Blejskega jezera. Tradicionalnega pohoda se vsako leto udeleži veliko članov našega društva.



Na Bledu smo se razdelili po skupinah, nekateri so se takoj odšli okrepčat s kavico in slastno »blejsko kremšnito« ter si nabrat moči za pohod, drugi so se takoj podali okrog jezera. Pohod je trajal približno eno uro in nam je po obilnih novoletnih obedih ter vseh mogočih sladkarijah vsem dobro del.

Nekateri so prinesli s seboj ostanke suhega kruha od novoletnih poedin in so še račkam in labodom privoščili malo priboljška. Imeli smo še nekaj časa pred odhodom, da smo si lahko ogledali tudi lepe jaslice v cerkvi sv. Martina.

Kmalu je celo sonce pokukalo izpod oblakov, postalo je toplo in nastal je prav lep zimski dan. Razpoloženje pred kosilom v Žirovnici, v Lovskem domu pod Stolom, je bilo veselo. Hrana je bila kot vedno okusna in bilo je je veliko. Ob dobri jedachi in pijachi so se razvezali jeziki in druženja je bilo kar prehitro konec, saj smo se ob štirih popoldne že odpravili proti domu. Pred odhodom smo še pozdravili domača medveda, ki sta nas z radovednostjo gledala in čakala na kak priboljšek.

V avtobusu se je kmalu, kot vedno ob vrnitvi z naših izletov, zaslišala lepa slovenska pesem, nekateri so od utrujenosti zadremali, drugi pa klepetali vse do doma. Ob vrnitvi smo bili zadovoljni z našim izletom in druženjem in nekateri člani so se že veselili vnovičnega snidenja v februarju – v Hotelu Delfin v Izoli.

Zapisa: Marjeta Filipič
Fotografija: Zlatko Verbič



Vabilo na občni zbor

Naše člane in simpatizerje obveščamo, da bomo imeli redni letni občni zbor 7. februarja ob 18. uri v gasilskem domu v Dragomerju.

PD Rega

Javni poziv

Posredujte predloge za imenovanje članov sveta za varstvo uporabnikov javnih dobrin

Svet je ustanovljen za varstvo uporabnikov javnih dobrin, ki se zagotavljajo z gospodarskimi javnimi službami, kot so:

- oskrba s pitno vodo,
 - odvajanje in čiščenje komunalnih odpadnih in padavinskih voda,
 - ravnanje s komunalnimi odpadki,
 - vzdrževanje občinskih cest in javne razsvetljave,
 - gasilska služba,
 - urejanje pokopališč, pokopališka in pogrebna dejavnost itn.
- Svet ima predvsem naslednje pristojnosti:
- usklajuje, varuje in zastopa interese uporabnikov javnih dobrin v razmerju do izvajalcev gospodarskih javnih služb,
 - organom Občine Log - Dragomer podaja pripombe in predloge glede izvajanja gospodarskih javnih služb z namenom, da ti sprejmejo potrebne ukrepe za zagotavljanje varstva uporabnikov javnih dobrin.

Svet mora biti sestavljen tako, da člani zastopajo vsa tri naselja v občini. Glede na določilo 5. člena Odloka o ustanovitvi Sveta



za varstvo uporabnikov javnih dobrin v Občini Log - Dragomer, da je treba imenovati 5 članov, pozivamo vse občanke in občane, da predloge za kandidate za člane Sveta za varstvo uporabnikov javnih dobrin posredujete Komisiji za mandatna vprašanja, volitve, imenovanja in administrativne zadeve najpozneje do srede, 25. 2. 2015, do 12. ure na naslov: Občina Log - Dragomer, Na Grivi 5, p. p. 09, 1358 Log pri Brezovici.

Upoštevali bomo predloge, ki bodo do navedenega datuma pripeli na naslov komisije. Na kuverto s predlogi je treba pripisati: »Ne odpiraj – imenovanje kandidatov za člane Sveta za varstvo uporabnikov javnih dobrin«. Kandidate pozivamo na izpolnitev prijavnega obrazca, ki je dosegljiv na spletni strani Občine Log - Dragomer in v tajništvu Občine Log - Dragomer.

Predsednica Komisije za mandatna vprašanja, volitve, imenovanja in administrativne zadeve
Alenka Kuzma, l. r.



Kaj pravijo otroci na obisk pravljicarke Zlatke v Vrtcu Dragomer

Ob obisku so več kot besede povedale risbice. Otroci iz skupine Srnic so preko njih spremljali Zlatko od jutra, ko sede v avto, do trenutka, ko nas zapusti.

Tedaj se namreč v njihovih glavicah zgodijo pravljice in vsaka srnica sanja svoje želje.

1. VAL: Zlatka v avtu.
2. TJAŽ: Zlatkin avto v prometu.
3. MANCA: Zlatka nabere knjige v knjižnici.
4. MAKS: Knjige izbere tudi doma, iz svoje zelene sobe.
5. JAKA: Zlatka nam knjige prebere.
6. GREGOR: Ali pa pripoveduje.
7. NUŠA: Najrajši imam pravljice o princeskah.
8. OŽBEJ: V svoji pravljici si želim, da bi srnica še tekla okrog naše hiše ...

Zapisa: Dragica Slana

Zahvala balinarjev

Balinarji ŠD Dragomer - Lukovica se vsem iskreno zahvaljujemo za vso gostoljubnost in darovane prispevke ob raznašanju koledarjev.

Hkrati pa bi radi sporočili, da bomo ustanovili šolo balinanja, ki jo bo vodil inštruktor balinanja, zato vabimo deklice in dečke, stare od 12 let dalje, da se nam pridružijo. Za dodatne informacije pokličite na telefonsko številko 041 645 010 (Damjan Vindišar).



Črna kronika – november-december 2014 • Črna kronika – november-december 2014 • Črna kronika – november-december 2014 • Črna kronika – november-december 2014

Območje Policijske postaje Vrhnika

Ste že kdaj zapeli tisto lepo ljudsko pesmico »Kje so tiste stezice«? No, gotovo si jo je prepeval tudi nek žanjec, ki je imel novembra opravka s policisti Policijske postaje na Vrhniki. Navdušen kot le kdo je na najdišču tujerodne zeli, strokovno poimenovane »Canabis«, znamenite kitice še dopolnil, travice ne le požel, pač pa še posušil in zavel. Žetev je bila bogata – okoli dva kilograma je pokazala tehtnica – pa ne žanjcu, temveč možem v modrem, na katere je naletel na Logu. Iskanje stezic, ki so nekaj bile, ga je privedlo pred preiskovalnega sodnika, pa pa mu je do končnega poplačila za »neupravičeno proizvodnjo in promet z mamili« odmeril sobico, ki se odklepa in zaklepa le z zunanje strani.

Kljub zimskim temperaturam, ki jih je prinesel november, ponekod še kar vre in tudi prekipava, če je pamet prerodka. Bližajoči družinski prazniki naj bi ljudi sicer mirili in veselili, vsaj v treh primerih pa je družinsko okolje postalo pretesno in kar malce preveč razgreto. Iz iskric je švignil plamen, ki so ga pogasili šele možje postave. V enem primeru je moral nasilnež na dodatno hlajenje v policijske prostore, v dveh pa so srboritežem policisti prepovedali nadaljnje približevanje žrtvam. Enemu od povzročiteljev so naložili plačilo globe, v drugih dveh primerih pa se bo zadeva razreševala še na sodišču.

Je že tako, da si družine ne moreš izbirati, prijatelje pa. Da jih le ne tako nesrečno, kot ono dekle na Vrhniki, ki sta jo novembra »prijateljci«, zdaj gotovo le še znanki v postopku, podrli po tleh in jo vso nemočno še junaško namahali in »načevljali«, da je morala iskati zdravniško pomoč najprej v zdravstvenem domu na Vrhniki in

nato še na urgentnem bloku Kliničnega centra v Ljubljani. Kje se v tem stavku skriva nežnejši spol, jezikoslovci še ugotavljajo, omenjeni mlajši dekleti pa se ne bosta utegnili skriti kazenski ovadbi zaradi suma kaznivega dejanja nasilništva.

Ko so neke novembrske noči v okolici Vrhnike začeli izginjati avtomobili, so tudi tja odhiteli možje zakona. Do tedaj še neznanim zmkavtom so namreč zadišali avtomobili Volkswagen Transporter, pa Mazda Premacy ter BMW X3. Po podrobnem ogledu kraja tatinskega dejanja in zbiranju obvestil se je začela bitka s časom, v kateri so seveda zmagali branilci zakona. Nepridiprave so izsledili, ko so ravno zažgali eno od vozil, drugi dve so uspešno vrnili lastnikom. Opremljenim s kazensko ovadbo je preiskovalni sodnik brez nadaljnega oddelil primerne celice, kjer bodo lahko poglobljeno preišljevali o pojmu zasebne lastnine in čakali še kakega »kame-rada« iz svojega malopridnega ceha. Na primer onega, ki je z Vrhnike v istem mesecu speljal temno moder BMW 318, registrske številke LJ JT-273, ki ga policisti še iščejo.

Tolovaji so se v zavetju noči, ko delo počiva, klatili tudi po gradbišču na Drenovem Griču ter brskali po zaklenjenih gradbenih zabojnkih, baraki ter delovnem stroju. Hudo jim je moralo biti na kraju, kjer se dela za vsakdanji kruhek, že vzdusje jim je moralo povzročati rdeče pike in jim zadati hudo srbečico, a kakovostnega orodja in goriva se kljub temu niso branili. Da bi si z njim pridelali kaj drugega kot vabilo pred sodnika, pa tako ne gre pričakovati. V upanju na bogatejši plen so se isti ali njihovi pajdaši odpravili še v bližnji Dragomer. Pred neko sta-

novanjsko hišo so se dajali z vrati na terasi, in ker pametnejši odneha, so že kmalu lazili po notranjosti. Dišalo jim ni nič drugega kot le denar ter zlatina in res so nekaj tega tudi izvohali ter odnesli. Na nos pa se je zanesel strastni kadilec srobotka, ki se je dodobra naveličal pastirskega tobaka in se iz gozda v vas podal na lov za močnejšimi smotkami. Civilizacijske navade zaklenjenih vrat so mu bile v divjini tuje, zato ga le-ta tudi niso ustavila, ko se je znašel pred trgovino v Borovnici. V notranjosti pa je ne glede na ovitek pograbil vse, kar je dišalo po nikotinu in jo pobrisal nazaj v varno zavetje divjine. Za tovrstno odvisnost menda ni učinkovitega zdravila, za odvajanje od prilasčanja tujega pa mu ga bodo rade volje dostavili možje zakona.

November se je žal okronal tudi s precejšnjim številom nesreč na naših cestah, kar deset so jih naštel policisti. V osmih primerih bodo na srečo imeli posla zgolj avtomehaniki in zavarovalnice, v dveh pa je bila potrebna še zdravstvena oskrba lažjih telesnih poškodb.



Območje Policijske postaje Ljubljana Vič

V Občini Dobrova - Polhov Gradec so policisti Policijske postaje Ljubljana Vič tako kot njihovi vrhniški kolegi lovili ljubitelje tujih jeklenih konjičkov. Temeljita preiskava je tudi tod pripeljala do ukradenega vozila, ki je bil nato vrnjen pravičnemu lastniku. Za pravičnega lastnika vseh pisanih papirčkov, na katerih piše evro, pa se je oklical neznan harambaša, ki je po teh koncih preskušal varnost stanovanjskih hiš. Pri dveh je z nečednim početjem prenehal, še preden bi se vrata vdala, v tretje pa je šlo rado. Lastnika je z nenapovedanim obiskom olajšal za nekaj sto evrov.

Težka roka zakona je bila novembra na Dobrovsko-Polhograjskem potrebna kar dvakrat pri vzdrževanju javnega reda in miru. Neljubi dogodek v zasebnem prostoru so policisti odločno končali s prepovedjo približevanja, medtem ko so rogoviljenje na javnem mestu zaključili ter sankcionirali s plačilnimi nalogi kršiteljem. Spet nek tretji jezljivec pa se je spravil nad žičnato ograjo, ki je žalostno klonila pod njegovimi silnimi rokami. Zadevo so policisti skrbno popisali in o vsem obvestili tožilstvo.

Horjulu je bilo predzadnji mesec v letu zvečne prihranjeno. Tja je zašel zgolj nek tolovaj, ki so mu zaradi neplačevanja računov privili ventil plinske napeljave. Česar ni plačeval doma, tudi tam ni nameraval in iz zaklenjenega skladišča odnesel za 2300 evrov plinskih jeklenk. Ovadba je že na okrožnem državnem tožilstvu v Ljubljani, v kratkem pa verjetno tudi naslovnik.

Decembra so ljubitelji tujega, razgrajči in drugi sovražniki pravnega reda Republike Slovenije skušali popraviti svojo malopridno statistiko. Po horjulskem koncu je še en obhod opravil zagrizeni »plinar«, obdelal ključavnico na zabojniku s plinskimi jeklenkami in tokrat odnesel za 200 evrov dobrin. Za kuhanje kavice bo dovolj, za konkurenco Južnemu toku pa še zdaleč ne. Nekega drugega potepina je do obisti grizlo, kaj je pod pokrovom vodnega zajetja. Njegove sanje o Ali Babini jami zakladov, ki naj bi se skrivala za težkim kovinskim pokrovom, so sicer splavale po vodi, pa je iz ihte pokrov vrgel na rame in odpeketal v neznanu. Dobička bo imel manj, kot bo stala njegova lumparija, za nekaj sto evrsko škodo pa se bo slej ko prej zagovarjal pred sodnikom.

Praznični december, veseljačenje in pretirana mera uporabljenih sadnih destilatov nemalokrat ljudi zanesajo prek mere dovoljenega, a na horjulskem koncu je bil zabeležen zgolj en sam tak primer. Kršitev pravnega reda in miru so možje v modrem po opravljenih razgovorih sankcionirali z globo razgrajču.

Med drugim so policisti posredovali še pri požaru v stanovanjski hiši, ki so ga gasilci uspešno pogasili. Glede na izsledke preiskave se je le-ta razširil iz kurilnice, elementov kaznivega dejanja pa pri tem niso zaznali. O ugotovitvah je bilo obveščeno pristojno državno tožilstvo.

Prejšnji mesec je bilo pestro tudi v Občini Dobrova - Polhov Gradec, kjer so se zmkavti spravili nad delovni stroj na gradbišču. Ker celega niso mogli zbasati v prtljažnik, so se ga lotili po kosih. Lastniku so tako povzročili za več sto evrov premoženjske škode. Sestaviti svoj stroj jim bržkone ne bo uspelo, so pa možje zakona zanje že sestavili in na tožilstvo posredovali ustrezno kazensko ovadbo. Slednje verjetno čaka tudi še neznanega tiskarja približkov evrskih bankovcev. S sumom ponarejanja se trenutno ukvarja Nacionalni forenzični laboratorij. Je pa globo zaradi kršitve Zakona o zaščiti živali že moral poravnati tisti občan, ki svojega štirinožnega prijatelja ni imel na povodcu ali ograjenem dvorišču, da ne bi bil nevaren bližnji okolici.

Policisti so se med drugim ukvarjali še z enim požarom in dvema nesrečama. Rdeči petelin je zagospodaril na balkonu stanovanjske hiše, a so ga gasilci še pravočasno ukrotili in preprečili večjo materialno škodo. Prometna nesreča se je prav tako končala le z nekaj skrivljene pločevine in počene plastike, le povzročitelj je utrpel še dodatni plačilni nalog. Se je pa za občana slabo končalo zahtevno delo v gozdu. Pri delu se je namreč tako hudo ponesrečil, da je na kraju dogodka podlegel poškodbam.

Zbral in uredil: Damjan Debevec

IMATA VSE, KAR POTREBUJETE.

www.peugeot.si



PEUGEOT 5008 ACTIVE 1,6 HDI ZA 19.570 EUR.*

PEUGEOT 3008 ACTIVE 1,6 HDI 19.750 EUR.*

4LETA JAMSTVA PROGRAM UGODNOSTI MojPeugeot

KOVINSKA BARVA • AVTOMATSKA DVOPODROČNA KLIMATSKA NAPRAVA • PARKIRNI SENZORJI ZADAJ • SAMODEJNI BRISALNIKI ZA DEŽ • POTOVALNI RAČUNALNIK IN SISTEM ZA PROSTOROČNO TELEFONIRANJE Z USB PRIKLJUČKOM

PEUGEOT PRIPOROČA TOTAL * Ponudba velja za model 5008 Active 1,6 HDI 84 kW in 3008 1,6 HDI 84 kW s kovinsko barvo in zadnjimi parkirnimi senzorji, ob nakupu z modrim bonusom Peugeot Financiranje (1.000 €) in z vključenim popustom staro za novo (1.000 EUR) do 30. 4. 2015. Primer informativnega izračuna finančnega leasinga Peugeot Financiranje za vozilo Peugeot 3008 (1,6 HDI 85 kW s kovinsko barvo in zadnjimi parkirnimi senzorji) – mesečno odplačevanje: malo-prodajna cena z DDV, vključenim bonusom Peugeot Financiranje in ob menjavi staro za novo je 19.750 EUR, mesečni obrok je 213 EUR pri 30 % pologu in ročnosti 84 mesecev, DDV je obračunan v obrokih; EOM na dan 12. 12. 2014 znaša 7,9 % in se spremeni, če se spreminjajo elementi izračuna; izračun temelji na osnovni indeksu obresti - 3 mesečni EURIBOR s skupno letno obrestno mero 6,5 %; financirana vrednost 13.825 EUR, skupni znesek za plačilo 23.291 EUR, stranka v primeru Peugeot Financiranja prejme tudi jamstvo za dobo 4 let (vključuje dvoletno pogodbeno garancijo) oziroma 60.000 km pri sklenitvi avtomobilskega zavarovanja Peugeot Financiranje omogoča do 50 % popust. Za podrobnosti o ponudbi se obrnite na vašega prodajalca vozil Peugeot.

Poraba v kombiniranem načinu vožnje: od 4,1 do 6,6 l/100 km. Izpuh CO₂: od 108 - 172 g/km. Emisijska stopnja: EURO 5 in EURO 6. Vrednost specifične emisije dušikovih oksidov NO_x: 0,0290-0,1645g/km. Emisije trdnih delcev 0,00002-0,00209 g/km. Število delcev: 0,01-0,42. Oglikov dioksid (CO₂) je najpomembnejši toplogredni plin, ki povzroča globalno segrevanje. Emisije onesnaževal zunanega zraka iz prometa pomembno prispevajo k poslabšanju kakovosti zunanega zraka. Prispevajo zlasti k čezmerno povišanim koncentracijam prizemnega ozona, delcev PM₁₀ in PM_{2,5} ter dušikovih oksidov.

PEUGEOT 5008 & 3008

MOTION & EMOTION

AVTO LEV d.o.o. Vrhnika, Ljubljanska 16a, 1360 Vrhnika, tel. 01 755 80 10



PEUGEOT

S PRAVO IZOBRAZBO DO USPEHA

Višja strokovna šola



Vabimo vas na vpis v višješolski strokovni študij:

- inženir informatike
- inženir gradbeništva
- ekonomist
- poslovni sekretar
- inženir varovanja

CPU CENTER ZA POSLOVNO USPOSABLJANJE

Gospodarska zbornica Slovenije

CENTER ZA POSLOVNO USPOSABLJANJE
Kardeljeva ploščad 27a, 1000 Ljubljana
tel.: 01 5897 662, julijana.rif@cpu.si, www.cpu.si



Pridite na informativni dan
15. februarja 2015 ob 15:00

Upravna enota Vrhnika kot prekrškovni organ

Obveščamo vas, da so upravne enote po vsej Sloveniji, vključno z Upravno enoto Vrhnika, s 1. januarjem 2012 začele voditi postopke o prekrških na podlagi 78. in 83. člena Zakona o motornih vozilih (Ur. l. RS, št. 106/10 – ZMV) za storjene prekrške, ki jih določata drugi in peti odstavek 40. člena ZMV (zakonsko podlago Zakona o motornih vozilih lahko poiščete na svetovnem spletu: <http://www.pisrs.si/Pis.web/pregledPredpisa?id=ZAKO5791>).

Na podlagi 78. člena ZMV je Upravna enota Vrhnika kot prekrškovni organ pristojna za izrekanje glob za naslednje prekrške:

Prekršek zaradi poteka veljavnosti prometnega dovoljenja

Lastnik oziroma uporabnik registriranega vozila mora objaviti vozilo iz prometa in hkrati z odjavo izročiti registrske tablice, če je veljavnost prometnega dovoljenja potekla pred več kot 30 dnevi ali pred več kot enim letom (za mopede, motorna kolesa, motorna trikolesa, lahka štirikolesa, bivalna vozila – bivalne prikolice ter starodobnike).

Če lastnik oziroma uporabnik motornega vozila tudi po pisnem opozorilu Upravne enote Vrhnika ne izpolni svoje obveznosti, upravna enota vozilo odjavi po uradni dolžnosti in o tem obvesti pristojno policijsko postajo (PP

Vrhnika), ki registrske tablice odvzame z neposredno fizično prisilitvijo na lastnikove oz. uporabnikove stroške.

Opustitev te dolžnosti je prekršek, za katerega se skladno z osmim in devetim odstavkom 40. člena ZMV izreče globa v znesku 250 EUR za fizične osebe in 2000 EUR za pravne in samostojne podjetnike posameznike ter 250 EUR za njuno odgovorno osebo.

Prekršek zaradi prenehanja veljavnosti zavarovalne police

Lastnik oz. uporabnik registriranega motornega vozila mora objaviti registrirano motorno vozilo iz prometa in hkrati z odjavo izročiti registrske tablice, če je med veljavnostjo prometnega dovoljenja prenehala veljati zavarovalna polica vozila, ker ni bila obnovljena ali ni bila poravnana letna obveznost skladno z zavarovalnimi pogoji.

Če lastnik oz. uporabnik motornega vozila tudi po pisnem opozorilu, ki ga prejme od upravne enote, v 15 dneh ne izpolni svoje obveznosti, upravna enota motorno vozilo odjavi po uradni dolžnosti in o tem obvesti pristojno policijsko postajo (PP Vrhnika), ki registrske tablice odvzame z neposredno fizično prisilitvijo na lastnikove oz. uporabnikove stroške.

Opustitev te dolžnosti je prekršek, za katerega se skladno z osmim in devetim odstavkom 40. člena ZMV izreče globa v znesku 250 EUR za fizične osebe in 2000 EUR za pravne in samostojne podjetnike posameznike ter 250 EUR za njuno odgovorno osebo.

Prekršek glede prijave spremembe novega lastništva motornega vozila

Novi lastnik vozila mora ob prenosu lastništva motornega vozila, najpozneje v roku 15 dni od nakupa, vozilo registrirati na svoje ime oziroma podati izjavo o lokaciji vozila.

Opustitev te dolžnosti je prekršek, za katerega se skladno z osmim in devetim odstavkom 40. člena ZMV izreče globa v znesku 250 EUR za fizične osebe in 2000 EUR za pravne in samostojne podjetnike posameznike ter 250 EUR za njuno odgovorno osebo.

Opisane postopke Upravna enota Vrhnika kot prekrškovni organ uvede na podlagi sedmega odstavka 40. člena ZMV, tako da kršitelja pisno obvesti o uvedbi postopka o prekršku in mu naloži, da v roku 15 dni po prejemu obvestila izpolni svoje obveznosti.

Kršitelj lahko v roku 15 dni svoje vozilo ponovno registrira oz. odjavi in vrne registrske tablice, sporoči lokacijo vozila, sklene novo oz. obnovi zavarovalno polico – pogodbo vozila in vse to sporoči oz. uredi pri pristojnem registračnem organu (vse upravne enote v Republiki Sloveniji, tehnični pregledi, drugi nosilci javnih pooblastil Republike Slovenije).

V nasprotnem primeru Upravna enota Vrhnika kot prekrškovni organ nadaljuje s postopkom o prekršku, uvedenim po uradni dolžnosti in izreče globo s plačilnim nalogom oz. odločbo, skladno z veljavno zakonodajo.

Kršitelj, ki ne vloži zahteve za sodno varstvo zoper plačilni nalog oz. odločbo, lahko plača samo polovico izrečene globe, če jo plača v

osmih dneh po pravnomočnosti, sicer mora plačati celoten znesek izrečene globe v 15 dneh od pravnomočnosti plačilnega naloga oz. odločbe. V primeru plačila globe pred pravnomočnostjo plačilnega naloga oz. odločbe zahteva za sodno varstvo ni dovoljena. Kršitelj lahko predlaga prekrškovnemu organu tudi plačilo globe na obroke, najpozneje do poteka roka za plačilo globe. V tem primeru je treba plačati celotni znesek globe in prekrškovni organ izda sklep o plačilu globe na obroke, v katerem določi način odplačevanja in rok plačila, ki ne sme biti daljši od enega leta. Opozoriti je treba, da če kršitelj zamudi s plačilom posameznega obroka, z dnem zamude zapadejo v plačilo še neplačani obroki. Če globa v predpisanem roku ni plačana, bo izrečena globa izterjana v celoti prek pristojnega organa za izterjavo (v tem primeru Finančnega urada Republike Slovenije).

Tako lastnike oz. uporabnike motornih vozil opozarjamo, naj pravočasno poskrbijo za registracijo oziroma odjavo svojih motornih vozil in se tako izognejo plačilu glob.

Upravna enota Vrhnika

Toplotna izolacija poševne strehe ali stropa – naložba, ki se hitro povrne!

Velikokrat se zgodi, da stranke v energetske pisarno ENSVET pridejo z vprašanjem: »Kaj se najbolj splača narediti, da bo moj strošek za energijo oziroma ogrevanje nižji? Katere ukrepe naj najprej izvedem?« Vsekakor je odgovor odvisen od trenutnega stanja zgradbe, večkrat pa se izkaže, da je mogoče namestiti dodatni sloj toplotne izolacije v poševno streho nad bivalno mansardo ali stropu proti neogrevanemu prostoru. Pred desetletji se je v ta konstrukcijski element vgrajevala toplotna izolacija v tanjših plasteh (npr. 5 ali 10 cm), kar pa je glede na sedanje cene energentov nezadostna toplotna zaščita. Če se soočamo z visokimi stroški, spada ta ukrep med prednostne, ki jih je treba izvesti, saj se investicija hitro povrne.

Z dodatnim slojem lahko zmanjšamo toplotne izgube stavbe. Najmanjša zahteva oz. največja toplotna prehodnost za strop v sestavu ravnih ali poševnih streh in strop proti neogrevanemu prostoru, ki jo določa Tehnična smernica TSG-1-04:2010, je **0,20 W/m²K**. Pri klasičnih toplotnih izolacijskih materialih pomeni, da mora biti debelina toplotne izolacije od 20 do 30 cm, priporočljivo pa je vgraditi približno od 30 do 35 cm izolacije. Izvedba toplotne izolacije stropa proti neogrevanemu prostoru je zelo učinkovita in preprost ukrep, ki ga lahko opravite tudi sami. Poleg znatnih prihrankov energije se bo izboljšalo tudi bivalno ugodje.

Izolacija stropa proti podstrešju

Če podstrešje ni bivalno, izolacija strehe ni potrebna. V tem primeru se lahko odločimo za relativno preprosto namestitev toplotne izolacije na tla podstrešja. Izolacija tal je preprostejši in

finančno manj zahteven poseg kot izolacija poševne strehe. Pri načrtovanju moramo biti pozorni tudi na to, ali bo podstrešje pohodno – izvedba pohodne konstrukcije.

Toplotna izolacija poševne strehe

Za toplotno izolacijo poševne strehe se odločimo, ko želimo podstrešju zagotoviti ustrezno klimo oz. prostor uporabljati kot bivalnega. Izolacija poševne strehe tudi pripomore, da se zagotovi ugodje v poletnem času, saj se poleti predvsem južno orientirane strehe lahko precej segrejejo.

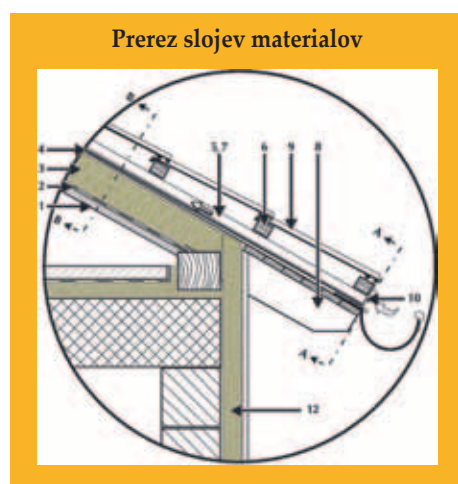

Namestitev med špirovci je najpogostejši način nameščanja toplotne izolacije strehe, predvsem zaradi enostavnosti izvedbe. Težava se pojavi v primerih, kjer so špirovci tanjši od

želene debeline toplotne izolacije.

Namestitev toplotne izolacije z notranje strani je najmanj priljubljena rešitev, saj tako zmanjšamo višino podstrešnega prostora. To rešitev uporabljamo predvsem takrat, ko debelina želene izolacije presega debelino špirovcev. V tem primeru en sloj izolacije namestimo med špirovce, drugega pa tik pod špirovce. Izvedba toplotne izolacije nad špirovci je primeren način izvedbe osnovne izolacije pa tudi izvedbe dodatne toplotne izolacije. Za tako izvedbo se odločimo ob prenovi strehe oz. zamenjavi strešne kritine.

Prezračevana streha

Strehi s prezračevalnim slojem pravimo prezračevana streha. Če bi se odločili za sanacijo strehe od zunaj, naredite prezračevano streho, saj omogoča kroženje zraka med strešno kritino in toplotno izolacijo. V poletnih mesecih se na tak način zmanjša prenos toplote sončnih žarkov na izolacijski material in se tako zniža temperatura v bivalnih prostorih. V zimskem času pa kroženje zraka preprečuje nastajanje kondenza, ki lahko povzroči razvoj plesni. Za streho nad bivalnim prostorom je to edina prava izbira. Prezračevana streha se nizanem plasti od notranje strani navzven je sestavljen iz zaključne obloge (1), kateri sledi parna ovira (2), toplotna izolacija (3), sekundarna kritina (4), vzdolžne letve (5,7), ki ustvarjajo zračni sloj, ter prečne letve (6), na katere namestimo strešno kritino (9).

Pri izvedbi strešne izolacije moramo s pravilno izbiro materialov zagotoviti, da se paroprepustnost večja od znotraj navzven.

Toplotna stabilnost

Izbira materialov ima pomembno vlogo pri zaščiti pred visokimi temperaturami (pregrevanjem). Da se v poletnem obdobju zaščitimo pred pregrevanjem, moramo vgraditi toplotno izolacijo v

primerni debelini in z višjo gostoto materiala, da dosežemo daljši fazni zamik oziroma manjše je nihanje temperature v prostoru.

Vračilna doba

Za izvedbo ukrepa lahko pridobite nepovratne finančne spodbude iz javnih razpisov, ki jih vsako leto razpisuje Ekosklad ali investicijo naredite kar v lastni režiji. Če pri izračunu vračilne dobe investicije upoštevamo še eno od teh možnosti, smo na individualnih svetovanjih že dostikrat ugotovili, da se investicija lahko povrne že prej kot v treh letih.



Več informacij lahko dobite v energetske svetovalni pisarni ENSVET na Vrhniki, Tržaška cesta 1, Vrhnika, ali na spletni strani www.ensvet.si. Delovni čas pisarne je vsako drugo sredo od 16.00 do 20.00, prijave za svetovanje sprejemajo na Občini Vrhnika na tel. št. 01/7555-419, ga. Marjanca Tomažin.

Energetski svetovalec ENSVET, Patricjo Božič

Kreativne delavnice za začetnike pletenja

Lanatus – inspiracija za pletenje vas lepo vabi, da obudite ali pa se na novo naučite že pozabljene veščine pletenja. Prijavite se na kreativne delavnice pletenja na Vrhniki. Potekale bodo tri delavnice, vsaka bo trajala po tri šolske ure. Cena delavnic znaša 37 evrov; prva bo predstavitvena in tako brezplačna.

Na delavnicah se boste naučili:

- kako izbrati primerno volno in velikost pletilk,
- kako držati pletilke in kakšen material pletilk izbrati,
- kako narediti nasutek,
- kako plesti osnovne zanke in kaj so krajne petlje,
- kako dodajati in snemati petlje, kako zazankati pletenino,
- kako prebrati kroje,
- kako plesti osnovne vzorce.

O datumu začetka bomo objavljene obvestili naknadno. Prijavite se lahko na e-naslov lanatus@siol.net, na naši spletni strani <http://lanatus.si/> ali po telefonu št. 031 63 22 43. Prijave so obvezne.

V dolgih zimskih dneh vabljeni na prijetno druženje ob novodobni sprostitvi, s katero se dokazano znebite stresa.

Prekrižajmo pletilke!

OKOLJU PRIJAZNE REŠITVE



... moj sistem ogrevanja

Kotli na pelete
ETA PU 7-15kW
ETA PC 20-32 kW
ETA PE-K 35-90kW

Kombinirani kotli peleti in polena
ETA TWIN 20-30kW

Uplinjevalni kotli na polena
ETA SH 20-60kW

Kotli na sekance
ETA HACK 20-200kW
ETA HACK VR 333-350kW

Kotli in sistemska oprema najvišje kvalitete

SVETOVANJE-MONTAŽA
Andrej Drašler s.p., Ljubljanska cesta 19 1353 BOROVNICA
041 254 848; info@adline.si



www.adline.si

• Zelena rubrika • Zelena rubrika • Zelena rubrika • Zelena rubrika • Zelena rubrika • Zelena rubrika • Zelena rubrika • Zelena rubrika •

Ustvarimo naravno okolje

Vsak ljubitelj rastlin in pridelovalec si želi pridelati domačo zdravo hrano na svojem vrtu in vzgajati rastline v domačem okolju brez uporabe agrokemikalij. Trend in naša naloga sta prav gotovo razstrupljanje okolja, v katerem živimo, in ustvarjanje naravnega okolja. Pesticidi – ubijalci življenja, ki vplivajo na večino negativnih sprememb na ljudeh in okolju –, so večinoma neupravičena izbira. Zato vsi skupaj poskrbimo za zdrav pridelok brez uporabe agrokemikalij, zdravo notranje bivalno okolje in izkoristimo naravne in inovativne metode za uspeh pri oskrbi rastlin.

Rastline v vrtu, sadovnjaku, koritih in lončkih potrebujejo za svojo rast in razvoj kakovostno zemljo, hranila in sredstva za krepitev in odpornost pred boleznimi in škodljivci. Vse to lahko dobijo v obliki mineralnih gnojil in agrokemikalij, ki pa po večini škodujejo rodovitnosti zemlje, koristnim mikroorganizmom v tleh, v rastline vnašajo nevarne snovi in rušijo naravno ravnovesje. Rastline zrastejo na hitro, kot bi jedli v restavracijah s hitro prehrano, in pridelok

celosten in deluje na naraven in varen način.

Organsko naravno trajnostno vrtnarjenje

Takšen način vrtnarjenja je okolju prijazen in ljudem neškodljiv način urejanja vrtov in pridobivanja zdravega domačega pridelka brez uporabe agrokemikalij. Metode in izdelki, ki jih uporabljamo, so naravni in primerni za vsakogar. Z njimi je mogoče ustvariti naraven organ-

ritih pripravimo zemljo, ki bo primerna za sadike in tudi sejančke. V ta namen je priporočljiva uporaba organske zemlje, ki bistveno bolje zadržuje vodo in hranila, njena ključna sestavina pa so kokosova vlakna. Organsko zemljo dobimo skupaj s sadilno vrečo in gnojilom za bujno začetno rast ali pa za organsko zemljo za vrtove, kjer organske bloke lahko preprosto razpostavite po vrtu pred dežjem, ki jih bo omočil in nastala bo kakovostna organska zemlja. En

vsebuje mineralnih gnojil, temveč ob pripravi sami dodajamo organska naravna gnojila.

Zasaditve z organsko zemljo v sadilnih vrečah so primerne za skoraj vse rastline. Uporabljajte organsko in pridelajte zdravo.

Naslednji zelo pomemben korak je temeljno gnojenje, za kar uporabljamo izključno organska gnojila, da ustvarimo domač organski vrt. Ključna sestavina, ki jo uporabljamo, je kakovostna organska masa, med katero je najbolj znan humus. V naših vrtovih je premalo organske mase zaradi pretirane uporabe mineralnih gnojil. Kakovostna organska gnojila vsebujejo osnovno organsko maso, ki deluje postopoma, organske vzpodbujevalnike rasti, ki delujejo takoj in na dolgi rok, in izboljševalnike rasti, ki pomagajo rastlinam v suši in takrat, ko zmanjka dostopne hrane za rastline. Najbolj znan vir za poveča-

ne, hitrejša kompostiranje in drugo. Ko izbiramo organska gnojila, ni več treba prenašati velikih vreč klasičnih organskih gnojil, ampak uporabite novejša in boljše organska gnojila z večjo učinkovitostjo, pri katerih zadošča že 4 kg gnojila na ar namesto prej 20 kg.

Novo tehnologije organskih gnojil omogočajo uporabniku večjo varnost, boljšo učinkovitost, manjšo porabo in boljše sprejemanje hranil v rastlino skozi koreninski splet (manjše pelete ali mikrogranule).

V vsakem organskem vrtu ne sme manjkati tudi kompost, ki lahko, če je kakovostno pripravljen, nadomesti uporabo hlevskega gnoja. Kompostu je treba med pripravo dodajati organska gnojila, ki vsebujejo veliko koristnih mikroorganizmov, leonardita ali mikorize; to je naravni proces simbiotskega sožitja med rastlino in glivo. Mikoriza in rastline ustvarijo povezanost, ki omogoči bistveno hitrejšo rast korenin, lažje prenašanje suše, boljšo dostopnost hranil v zemlji, odpornost rastlin proti zunanjim stresom in še marsikaj.

Organska hranila in krepitev rastlin

V rastni dobi rastline potrebujejo dodatna hranila, zato jih organsko dognujemo. Splošna dognovanja lahko opravljamo s tekočimi organskimi gnojili ali hitro topnimi organskimi gnojili v obliki mikrogranul. S takšnim načinom prehrane rastlin si lahko pridelamo domače organske jagode, paradižnik, plodovke, borovnice ali sredozeške rastline.

V času pomanjkanja vode – suše – lahko dodajmo gnojila skozi list – organsko listno dognovanje. Takšna gnojila imajo hranila v oblikah, ki lahko vstopijo v liste in rastlina dobi potrebno količino hrane takoj. Ker so vremenske spremembe vedno bolj spremenljive, vplivi okolja pa vedno večji, je treba rastline – poleg tega, da jim pripravimo dobro zemljišče z organsko zemljo in hrano z organskimi gnojili – tudi krepiti. Idealna rešitev brez vnosa agrokemikalij je uporaba t.i. lekarne za rastline, kjer uporabljamo naravne učinkovine. Prva skupina lekarne za rastline temelji na homeopatskih pripravkih na potenciranih izvlečkih iz rastlin in naravnih mineralov, ki ob pravilnem dodajanju rastlinam vplivajo na njihovo splošno odpornost in posredno na spodbujanje rasti in razvoja. Smiselne skupine rastlin so lahko plodovke, vse rastline, ki jih gojimo zaradi plodov, kot so kumare, čebula, sadno drevje – jablane ipd., zelenjadnice, od katerih uživamo zelene dele. Pri njih delujemo na povečanje listne mase, še posebno se lahko izpostavi odpornost paradižnika, potem cvetoče okrasnice, pri katerih želimo bujno cvetenje in tako naprej. V drugi skupini so pripravki, ki krepijo rastline in tako povečujejo odpornost rastlin pred boleznimi in škodljivci. Če rastline zalijemo s homeopatskimi pripravki ob začetku rasti in tudi kasneje po potrebi, take rastline razvijejo posebno imunost na določene rastlinske bolezni, kot so plesni, pegavosti, rje ipd. Zalite ali škropljene rastline tudi odvrčajo oz. postanejo manj zanimive za napade različnih škodljivcev. Pripravke uporabljamo preventivno, dobro pa delujejo tudi, če so rastline že napadene ali okužene.

Marko Hočevar, univ. dipl. inž. agr.



je prazen in prepojen s kemičnimi snovmi. Na srečo je ozaveščenost ljubiteljev rastlin vse večja po svetu in na voljo imamo kakovostne in veliko boljše naravne, organske in trajnostne rešitve za vzgojo rastlin brez agrokemikalij in mineralnih gnojil. Organsko naravno trajnostno vrtnarjenje temelji na uporabi hranil v naravni organskih obliki, kakovostni zemlji brez šote in krepitvi rastlin ter deluje ciljno na določeno vrsto ali skupino rastlin. Takšen sistem lekarne in organskega izbora za rastline je

ski vrt na kakršnem koli zemljišču, v koritih, lončkih, in sicer v mestih središčih in na idiličnem podeželju. Naravni organski pristop vrtnarjenja upošteva čudovito in neizmerno zapletenost živlega sveta, v katerem živimo in v katerem so vsi živi organizmi med seboj povezani. Naravno organsko trajnostno vrtnarjenje se vključuje v občutljivo naravno okolje in deluje skladno z naravo.

Ko se spomladi narava prebuja, najprej poskrbimo za pripravo zemljišča – v vrtovih, pa tudi v lončkih in ko-

blok zadošča za začetno izboljšanje zemlje za 5 do 10 m². Organsko zemljo lahko tudi dodajate ob sajenju sadikam ali ob setvi za prekrivanje vrhnje plasti zemljišča, saj zelo dobro zadržuje vlagu. Bistvena prednost je, da ne nosite težke običajne zemlje domov, ampak si pripravite jo sami. Pri zemlji je večji del voda, ki pa ni vedno čista in neoporečna, zato je ključno, da veste, kaj ste dodali, če želite organsko vrtnarjenje. Za pripravo zemljišča v vrtu je pomembno, da izbiramo organsko zemljo, ki ne

nje organske mase v zemlji je prav gotovo hlevski gnoj, ki ga pa po večini ni mogoče dobiti dovolj zrelega in brez primesi semen plevelov. Njegovo delovanje povečujemo z naravnimi humifikatorji, kot je leonardit, ki je zelo bogata in najčistejša naravna sestavina huminskih snovi, nastala v tleh v procesu humifikacije – tvorbe humusa. Leonardit daje številne prednosti in učinke pred vsemi drugimi naravnimi vzpodbujevalniki, kot so hitrejša rast, kakovost pridelka, večja dostopnost hrane za rastli-

PREHRANA

SEMENA IN SEMENSKI KROMPIR

SADIKE IN DIŠAVNICE

EKO ZAŠČITNA SREDSTVA

PROIZVODI BIOBRAZDA

KOMPOSTNIKI

VABLJENI V PRENOVLJENO TRGOVINO IN SEMENARNO BIOBRAZDA

WWW.BIOBRAZDA.SI

Lokacija:
Dragomer, Pod Lovrencem 1

Delovni čas:
pon - pet od 8 - 19 ure
sobota od 8 - 13 ure
tel / fax: 01 75 65 196

EURO GARDEN

Vrtni center Eurogarden organizira strokovno izobraževanje o opremi za delo v gozdu!

Program izobraževanja:

- klasifikacija motornih žag Husqvarna po uporabnikih
- vzdrževanje motornih žag (dnevno, tedensko)
- brušenje verig Oregon (pripomočki za brušenje)
- Power Sharp komplet za brušenje verig
- osebna varovalna oprema za delo v gozdu
- pripomočki in oprema proizvajalca Pewag za spravilo lesa z vitlom

Prijave sprejemamo v Vrtnem centru Eurogarden do vključno **10.02.2015.**

Kotizacija za izobraževanje znaša **10,00 €.**

Po končanem izobraževanju bomo vsakemu udeležencu podarili darilni kupon za **10% popust** pri nakupu v Vrtnem centru Eurogarden!



Strokovno izobraževanje bo vodil strokovnjak s področja gozdarstva.

Izobraževanje bo predvidoma potekalo v drugi polovici februarja v popoldanskem času od 16. do 20. ure. Za vse dodatne informacije pokličite na tel.: **01/24 25 135** ali pa nam pošljite mail na **uprava@eurogarden.si**.



Eurogarden d.o.o., Podsmreka 7e, 1356 Dobrova pri Ljubljani, tel.: 01/24 25 135 · www.rotar.si · www.eurogarden.si

VABILO NA DAN ODPRTIH VRAT

Konstrukcije Schwarzmann – 20 let delovanja

Podjetje Konstrukcije Schwarzmann je lani praznovalo 20-let delovanja. Večji profesionalni rastlinjaki so del našega proizvodnega programa že od vsega začetka in naši kupci jih uspešno uporabljajo po celotni Sloveniji in svetu. Lastna proizvodnja, ki temelji na dolgoletnih izkušnjah iz prakse, kakovostnih materialih, natančni izdelavi in montaži, zagotavlja zelo dolgo življenjsko dobo rastlinjakov.

Pred nekaj leti smo se zaradi razmer na trgu in usmeritve manjših kmetij in vrtničarjev v samooskrbo odločili tudi za razširitev ponudbe rastlinjakov v hobi in vrtno rastlinjake. Če

imate manjši družinski vrt ali manjšo kmetijo, so naši hobi rastlinjaki odlična rešitev za podaljšanje pridelovalne dobe v hladnejše mesece. Zaradi kontroliranega okolja znotraj rastlinjaka lahko pridelate več na isti pridelovalni površini in poskrbite za svojo samooskrbo. Investicija v rastlinjak se vam tekom let povrne v obliki zdrave, doma pridelane hrane.

Zaradi razmer na trgu in razvoja podjetja vseskozi iščemo nove ideje in inovativne rešitve na vseh področjih delovanja. Poudarek je na kakovosti, uporabnosti in skrbi za stranke.

Lani smo za prebivalce bližnjih občin prvič pripravili dan od-

prtih vrat, na katerem smo podrobno predstavili naše hobi rastlinjake. Na dnevu odprtih vrat ste obiskovalci imeli možnost izmenjati izkušnje in mnenja z našimi strokovnjaki in naročiti hobi rastlinjak po ugodni ceni. Zaradi dobre izkušnje bomo z dnevi odprtih vrat nadaljevali tudi v letošnjem letu.

Vabimo vse bralce Našega časopisa, da nas obišejo na dnevih odprtih vrat v Pristavi pri Polhovem Gradcu, v petek 13. februarja od 15:00 do 19:00 ure in v soboto 14. februarja od 8:00 do 16:00 ure!

Konstrukcije Schwarzmann d.o.o.
Pristava 12a, 1355 Polhov Gradec

Tel.: 01 364 73 10

E-mail: info@rastlinjaki-schwarzmann.si

schwarzmann

Slovensko podjetje - Slovenski lastniki - Slovensko znanje

NOVOST!
Nudimo možnost plačila hobi rastlinjakov na več obrokov.

Skrbimo za lokalno samooskrbo!
www.rastlinjaki-schwarzmann.si



KVALITETNI MATERIALI



KAKOVOST IZDELAVE



DOLGA ŽIVLJENJSKA DOBA



KRATEK DOBAVNI ROK



HITRA MONTAŽA



PODPORA IN SVETOVANJE

• Zelena rubrika • Zelena rubrika • Zelena rubrika • Zelena rubrika • Zelena rubrika • Zelena rubrika • Zelena rubrika • Zelena rubrika •

Greznice in male komunalne čistilne naprave

Ena pomembnejših sprememb, ki jih je uveljavila Uredba o metodologiji za oblikovanje cen storitev obveznih občinskih gospodarskih javnih služb varstva okolja (Ur. l. RS, 87/2012), je drugačen način zaračunavanja storitev, povezanih z greznicami in malimi komunalnimi čistilnimi napravami (odslej MKČN). Vsem, ki niso priključeni na javno kanalizacijo, je zato v začetku leta 2014 vrhniško Komunalno podjetje (kot izvajalec javne službe odvajanja in čiščenja odpadne vode) začelo zaračunavati novo storitev praznjenja greznic in MKČN. Doslej so uporabniki to storitev plačevali neposredno po praznjenju greznice ali MKČN. Po novem se ta storitev obračunava akontativno. Zaračuna se torej mesečni pavšal, ob samem praznjenju pa uporabnik ne plača nič. Obračunsko količino predstavlja dobavljena pitna voda. Če se v objektu poraba pitne vode ne meri, se upošteva normativ 0,15 m³ na osebo na dan.

Skladno z zakonodajo mora izvajalec javne službe zagotavljati prevzem neobdelanega blata iz obstoječih greznic pri uporabniku, ko je to potrebno (vendar najmanj enkrat na tri leta) in obdelavo prevzetega neobdelanega blata na komunalni ali skupni čistilni napravi.

V letu 2014 smo prevzeli 3.815 m³ greznične gošče in blata iz MKČN, kar je za približno 45 % več kot leta 2013. Povprečna količina odpeljane greznične gošče iz posamezne greznice je v letu 2013 znašala 2,73 m³, v letu 2014 pa 3,48 m³, kar je več kot 27 % povečanje.

Storitev prevzema greznične gošče in blata iz MKČN je v letu 2014 izvajalo podjetje EKO PRETOK, d. o. o. Greznično goščo in blato iz MKČN se je leta 2014 čistilo na centralni čistilni napravi Domžale - Kamnik. Glede na to, da ČN Vrhnika že poskusno obratuje, se bo greznično goščo v začetku leta 2015 začelo čistiti na ČN

Vrhnika.

Vsa praznjenja po rednih letnih programih izvajamo na podlagi predhodnega obvestila, ki ga lastniki ali uporabniki objektov prejmete po pošti. Če vam datum in ura prevzema gošče in blata ne ustrežata, nas, prosimo, pokličite na številko 01/750 29 70 ali nam pišite (elektronsko: info@kpv.si ali navadno: JP KPV, d. o. o., Pot na Tojnice 40, 1360 Vrhnika), da se bomo dogovorili za nov termin. Enako nas lahko pokličete tudi, če vaša greznica ali MKČN potrebuje praznjenje pred našim pozivom. V tem primeru bomo storitev opravili prvi četrtek po prejemu vašega naročila.

Vodomerni jaški

V skladu z določbami državne in lokalne zakonodaje mora biti na javni vodovod priključena vsaka stavba ali gradbeni inženirski objekt posebej, zanje pa mora biti zagotovljeno merjenje porabe pitne vode z obračunskim vodomermom. Vodomerni jašek, v katerem je nameščen obračunski vodomerni (vodomerna ura), je eden poglobitvinih elementov pri oskrbi s pitno vodo iz javnega vodovodnega sistema.

Odgovornost upravljavca vodooskrbnega sistema je zlasti zagotavljanje dobavo zdravstveno ustrezne pitne vode v zadostnih količinah. S tega vidika je upravljavec dolžan:

- izvajati preverjanje in redno vzdrževanje priključka na način, da ni negativnih vplivov na zdravstveno ustreznost pitne vode in javni vodovod,
- preverjati, ali obračunski vodomerni deluje v skladu s tehničnimi zahtevami in
- odpravljati okvare v primeru nepredvidljivih dogodkov (npr. lomov in puščanja pitne vode na priključku, okvare obračunskega vodomera in podobnem).

Lastnikova odgovornost je predvsem:

- redno vzdrževanje internega vodovoda (z vsemi objekti in napravami), vodomernega jaška in internega hidrantnega omrežja,
- zaščita obračunskega vodomera pred zmrzaljo in fizičnimi poškodbami,
- upravljavcu dovoliti in omogočiti dostop do obračunskega vodomera,
- omogočiti dostopnost in vidnost zasuna na lastnem priključku,
- če zazna kakršna koli odstopanja od običajnega delovanja priključka, mora o tem čimprej obvestiti upravljavca. Večja pozornost je nujna predvsem pozimi (ob začetku nizkih temperatur), ko je treba zagotavljati vsaj minimalni pretok skozi vodomerni, da se prepreči zmrzal, ter v obdobju odtajevanja zaradi ugotavljanja morebitnega puščanja vode kot posledice kvarov ob zmrzali.

Vodomerni jašek mora biti zgrajen zunaj objekta, na lastnikovem zemljišču, in sicer na lokaciji, ki je najbližja javnemu vodovodu. Lastnik lahko vodomerni jašek zgradi sam, pri čemer mora zagotoviti skladnost s Pravilnikom o tehnični izvedbi, lahko pa kupi montažnega, ki že ustreza vsem zahtevam iz omenjenega pravilnika in je tudi ustrezno toplotno zaščiten.

Poračun cen za leto 2014

V skladu z določili vladne Uredbe, ki je predpisala način oblikovanja cen komunalnih storitev, smo vsi izvajalci gospodarskih javnih služb varstva okolja dolžni vsako leto preveriti upravičenost zaračunanih cen posameznih storitev. Ugotovljeni presežki (ali primanjkljaji) bodo upoštevani na dva načina: preneseni bodo v naslednje leto, torej upoštevani pri izračunu cen za naslednje obdobje, ali

pa bodo priznani uporabnikom z ločenim dobropisom.

Dokončne primerjave med dejanskimi in zaračunanimi cenami bodo mogoče šele po izdelavi zaključnega računa za leto 2014. Glede na trenutno znane začasne podatke pa smo se odločili, da v tistih segmentih cene, ki kažejo na odstopanja cene v dobro uporabnikom, izstavimo dobropise za del zaračunanih storitev v letu 2014, in sicer naslednje vrednosti:

za storitev št. 600 (Zbiranje komunalnih odpadkov): v višini povprečnega enomesečnega računa v letu 2014;

za storitev št. 040 (Cena storitev, povezanih z greznicami in MKČN): v višini dveh povprečnih mesečnih računov v letu 2014).

Dobropisi bodo samodejno odšteti na plačilnem nalogu pri računu za januar 2015.

Komunalno podjetje Vrhnika

Srečni izžrebanci nagradne igre

Od 1. decembra do 31. decembra 2014 je v okviru Javnega podjetja Komunalno podjetje Vrhnika potekala nagradna igra za vse nove uporabnike portala Komunala.info. Na sedežu podjetja smo v ponedeljek, 5. januarja 2015 izžrebali naslednje srečne nagrajence:

1. nagrado, tablični računalnik, prejme Šraml Dejan, Vrhnika

2. nagrado, žensko torbico iz trgovine Depo, prejme Dular Jaka, Log pri Brezovici

3. nagrado, zabojnik za ločeno zbiranje odpadkov [40 lit.], prejme Martinčič Martin, Log pri Brezovici

Nagrajencem iskreno čestitam. Prosim vas, da za prevzem nagrad predhodno pokličete na telefonsko številko 01 750 29 60.

Utrip trgovine Praznični depo malo drugače

V decembru je na Sodnijskem trgu na Vrhniki deloval Praznični depo, v katerem smo pripravili prodajo rabljenih in preoblikovanih predmetov. V trgovini smo organizirali tudi delavnice, na katerih so dijaki Srednje poklicne in strokovne šole Bežigrad iz Ljubljane prikazali izdelovanje drobnih tekstilnih izdelkov. Oddelek za tekstilstvo Naravoslovnotehniške fakultete Univerze v Ljubljani je pripravil delavnice Recikliranje z osnovnošolci, Ustvarjalno recikliranje tekstila ter Planet zemlja od zgoraj (video iz zraka) 3D-skeniranje, modeliranje in oblikovanje ekološke embalaže. Udeležili so se jih osnovnošolci iz okoliških šol. Ves čas je bila na ogled tudi razstava z naslovom Po-uporaba (v sodelovanju z Akademijo za likovno umetnost in oblikovanje).

V večernih urah so bila v trgovini predavanja, na katerih so Ekologi brez meja in predstavnik našega podjetja govorili o zavrženih hrani, recikliranju odpadkov in onesnaževanju planeta.

Z nakupom ste sodelovali tudi v humanitarni akciji. Komunalno podjetje je 500 evrov darovalo invalidnemu dečku. Znesku smo dodali še dodatnih 200 evrov, ki bi jih sicer namenili za novoletne čestitke.

Depo je že obrodil sadove. Kar nekaj občanov nam je zaupalo, da tudi sami ustvarjajo tako imenovani »re-design«, iz starega ustvarijo novo, preoblikovano stvar. Predstavljamo vam stojalo za smuči, ki ga je Viktor Drašler izdelal iz odsluženega podstavka omare, 25-milimetrske aluminijaste cevi iz starega predprostora počitniške prikolice in drobne cevi odsluženega nosilca badmintonske mrežice.

Naš *depo* boste še naprej lahko obiskovali na sedežu Komunalnega podjetja ali v Zbirnem centru Vrhnika vsak dan od 8. do 14. ure. Ob sobotah nas lahko obiščete v pokriti stojnici na vrhniški tržnici (poleg mlekomata). Ponudbo predmetov iz *depoja* si lahko ogledate tudi v izložbi, ki smo jo pripravili v nekdanjih prostorih čitalnice, neposredno ob telovadnici Partizan. Seveda vas vabimo tudi k ogledu naše spletne strani www.kpv.si

Spodbujanje k ohranjanju rabljenih ali preoblikovanih predmetov je le del dejavnosti *depoja*. Za vas bomo pripravili še več projektov, s katerimi želimo obogatiti bivanje v občini Borovnica, Log - Dragomer in Vrhnika. Letos nameravamo razširiti predvsem tekstilni program. Lotili pa se bomo tudi priprave programa medgeneracijskega sodelovanja, ki ga načrtujemo za prihodnje leto. Pri izvedbi decembrskega projekta Praznični *depo* na Sodnijskem trgu so nam pomagali: Poslovni sistem Mercator, d. d., Srednja poklicna in strokovna šola Bežigrad, Naravoslovnotehniška fakulteta - Oddelek za tekstilstvo, Akademija za likovno umetnost in oblikovanje, Ekologi brez meja in Kompas MTS, d. d. Vsem se najlepše zahvaljujemo.

Javno podjetje Komunalno podjetje Vrhnika, d. o. o.



Notranjost prednovoletnega depoja



Stojalo za smuči

Obiskovalci trgovine *depo* so bili navdušeni in presenečeni ob enem. Mnoge je presenetila raznovrstna ponudba, predvsem pa ideja. Ideja, da še uporabno, »s patino«, ne zavržemo, ampak podarimo. Novega lastnika je tako našlo več kot 1100 zelo starih, starih in novih predmetov, ki smo jih postavili na police in obešalnike. Nostalgicne predmete ste izbirali zase ali pa jih kot izvirno praznično darilo namenili sorodnikom in prijateljem. Kupili ste 524 kosov oblačil oz. čevljev, 507 kosov rabljenih predmetov in 91 preoblikovanih stvari. Trgovina *depo* ni bila klasična trgovina, bila je trgovina nad pričakovanji!

• Naše zdravje • Naše zdravje •

V domu upokojencev spet zadišalo po Alzheimerjevi kavi

Tretjo sredo v decembru je v knjižnici doma upokojencev ponovno zadišalo. »Mmm, jaz bi kavico z mlekom,« »jaz bom pa kar čaj, saj je že pozno in morda ne bom mogel zaspati,« je glasno poudaril starejši gospod in prisluhnil spominčici Barbari Zadavec, ki je tokratno srečanje popestrila z naslovom Starostnik z demenco in svojci ter tako obiskovalce popeljala skozi svet bolezni, ki v svetu ogroža velik del starostnikov ter njihovih svojcev. Adventni mesec je tako poleg številnih prireditev v Cankarjevem rojstnem kraju ponudil tudi prireditev, ki je bila tesno povezana z opojnim napitkom, ki bi ga z veseljem popil tudi Cankar. Ob koncu druženja so si obiskovalci segli v roke in si zaželeli lepe in vesele praznike. Pomembno si je zapomniti, da bo naslednji srečanje že tretjo sredo v februarju, na katerega pa NE POZABITE PRITI.

Besedilo: Blaž Uršič, fotografiji: David Krivec



• Naše zdravje • Naše zdravje •

• Naše zdravje • Naše zdravje • Naše zdravje • Naše zdravje • Naše zdravje • Naše zdravje • Naše zdravje • Naše zdravje •

Nogica svetuje**Neprimerna obutev škoduje stopalom**

Pa smo zakorakali v leto 2015. Eni z bolj lahkotnim korakom, drugi z manj. Če lahko kaj pomagamo za lažji korak, ste prijazno vabljeni k nam.

Ko imajo ljudje težave na stopalih, navadno začnejo iskati razloge za to, razmišljajo, kje so staknili glivice, kateri čevlji so jim naredili otiščance in zakaj jim gre palec čez kazalec oz. poden in ta kost na strani, ki ni lepo videti in še boli, pa čevlje uničimo ... Da spoznamo izvor težave, je pomembno, da ne bi bili kot policaj iz vica, ki je videl banano in je rekel: »Ojoj, spet bom padel.« Sicer pa se je bolje ukvarjati z dejanskim stanjem in skušati zadevo odpraviti. Največkrat ima tudi nekdo od vaših staršev ali starih staršev tako »kost«, zato ob iskanju vzroka najprej proučite to možnost. Pogosteje pa je to pri ženskah kot pri moških. Ko palec zajaha kazalec ali se pomakne poden, potem se posledično sklep palca izboči (hallux valgus). Bolečina ni odvisna od tega, kako zelo je sklep izbočen. Včasih je sprememba komaj vidna, oseba pa ima hude bolečine. Najpomembnejše je, da se zavedate, da so vaši čevlji ob tem najmanjša škoda. Večjo škodo delate svojim stopalom z neprimerno obutvijo.

V delu, kjer je kazalec, se torej noga zviša in v stranskem delu je stopalo širše od običajnih stopal. Torej potrebujete širšo, višjo in mehko

obutev. V čevlju mora biti dovolj prostora, da z drgnjenjem sklepa in čevlja ne nastaja še večja škoda. Velikokrat opazimo, da si ljudje dajejo razne gaze med palec in kazalec, razne silikonske distančnike in podobno. V trgovinah seveda radi prodajo tovrstne izdelke, vendar vam mora najprej strokovnjak povedati, kaj je sploh primerno za vas, šele potem se lotite nakupov, da ne bo na koncu obležalo vse v predalih in še poceni niso te zadeve. Navadno s tem, ko dajete razne distančnike med palec in kazalec, ne naredite nič drugega, kot le štiri



prste zrinete še bolj skupaj, kot so bili že prej, palčni sklep pa ostane tam, kjer je bil. S tem torej ne naredite ničesar in tudi nič dobrega ne. Potrebujete opornico, ki palec vleče ven, stran od preostalih prstov in tako se sklep pomakne noter – s tem pa ste veliko naredili! Večino bi taka opornica motila čez dan v obutvi, zato jo pač nosite čez noč. Stopalo vam bo hvaležno za vsako uro, ko ga boste razbremenili. Lahko delate tudi vaje, čisto preproste so. Vzamete 30 cm elastike, jo zvežete skupaj, nataknete na palca in raztegujete elastiko. Pri tem se palca pomikata ven, sklepa noter, torej enako kot pri opornici. Idealno bi bilo vaditi čez dan in nositi opornico ponoči.

Za taka stopala je treba dobro skrbeti tudi z vidika pedikure. Navadno je na zgornji strani sklepa palca ali kazalca otiščanec, prav tako na podplatu pod palcem in še na drugih mestih, ker tako stopalo ni pravilno obremenjeno. Vse otiščance je treba redno odstranjevati, ker je stopalo že samo po sebi boleče in je treba odstraniti vse možnosti drugih težav poleg teh,

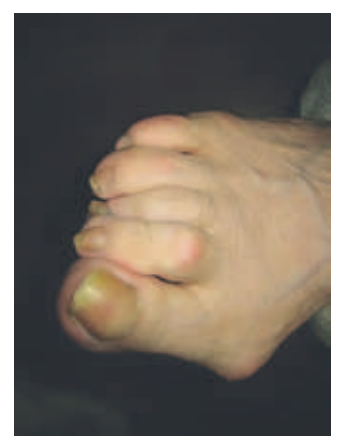

ki jih imate zaradi deformacije stopala. Še zlasti otiščanci na zgornji strani prstov so lahko nevarni, saj je le nekaj milimetrov globini kost ... Spremembe na stopalih je treba jemati resno in jih reševati sproti, ne po-

tem, ko se naberejo ali je že prepozno. Ko se to zgodi, se lahko jezite le nase.

Ortopedi težavo lahko odpravijo tudi operativno z različnimi tehnikami, vendar se ljudje navadno tega izogibajo in seveda pri vseh operacijah je tudi tveganje. Je pa pomembno, da če se odločite za tako rešitev, da dosledno upoštevate navodila zdravnikov. Kdo bo pazil na vas, če ne vi sami.

Na fotografiji je žensko stopalo z opisano problematiko pred pedikuro. Jasno je viden izbočen sklep palca, palec je pomaknjen proti preostalim prstom, ki so zrinjeni skupaj, kazalec pa je dvignjen in v delu, kjer je sklep, je otiščanec. Če ste kdaj v zadregi, kaj bi podarili, lahko kupite **darilne bone** za pedikuro ali masažo, na voljo so tudi boni za delno masažo – npr. nog, hrbta.

Prijazen pozdrav iz Nogice

NOGICA
pedikura, depilacija,
masaža
040-485-000
BOROVNICA, Zdravstveni dom, Mejačeva
VNANJE GORICE, Nova pot 5, zraven Lekarne

Motnje hranjenja med mladimi

Motnje hranjenja so duševne motnje, ki se številčno povečujejo. Problematika je najbolj razširjena med mladostniki in ima eno izmed najvišjih stopenj umrljivosti med vsemi duševnimi motnjami.

Pri soočanju s problematiko motenj hranjenja je pomembno zavedanje, da je zgodnje prepoznavanje razvoja motnje hranjenja ključnega pomena za proces okrevanja.

Razvite motnje hranjenja največkrat prepoznavamo v življenjsko ogrožajočih skrajnostih kot anoreksijo, bulimijo, kompulzivno prenehanje, bigoreksijo in ortoreksijo. A zametki motnje hranjenja se vedno skrivajo v manj izrazitih situacijah. Pogosto oseba ne kaže vidnih znakov, a ima težave s hranjenjem in doživljanjem sebe. Ravno prepoznavanje problematike motenj hranjenja v začetni fazi razvoja je bistvenega pomena. Prepoznane težave omogočijo začetek razreševanja stanja in preprečitev nadaljnjih škodljivih posledic. Včasih je oseba sposobna sama razrešiti neugodno stanje, ki poganja razvoj motnje hranjenja. Velikokrat pa to ni mogoče. V slednjih primerih je nujna strokovna pomoč. Pri tem je treba vedeti, da dokler celovito ne razrešimo problematike motenj hranjenja, se težave lahko prenašajo tudi na druga področja človekovega doživljanja. Oseba lahko uredi svoj način hranjenja, a jo še vedno obdajata nezadovoljstvo in nelagodje. To se med drugim lahko izraža v nezmožnosti reševanja konfliktov v odnosih, v razvoju katere od fobij ali v ponavljajočih neprijetnih razpoloženjih, ki osebi onemogočajo spontano in sproščeno bivanje. Pri problematiki motenj hranjenja tudi ne smemo pozabiti, da bistveno okrnijo kakovost življenja. Predvsem je po-

membno zavedanje, da imajo mlade osebe pred seboj še veliko let ustvarjanja in udeleževanja v vsakdanjem življenju. Zato je smiselno ob začetnih znakih prepoznavanja težav ustrezno poskrbeti zase ali v primeru nemoči poiskati strokovno pomoč, ki bo to omogočila.

V Svetovalnici za motnje hranjenja Introspekta se zavzemamo za čim zgodnejše prepoznavanje in preprečevanje razvoja motnje hranjenja. Naši programi svetovanja so zasnovani na ciljni usmerjenosti in intenzivnem delu, namenjeni so trajnemu okrevanju. **Dodatne informacije o prepoznavanju razvoja motnje hranjenja pri otrocih in odraslih osebah so dostopne na spletni strani www.introspekta.si.**

Pri prepoznavanju otrokovih težav staršem **poročamo, da so pozorni na kakršne koli znake otrokovega doživljanja in vedenja, ki se ponavljajo in vzbujajo zaskrbljenost.** To so lahko kakršne koli spremembe na področju hranjenja, samopodobe, samozavesti in samospoštovanja. V obravnavi otroka z motnjo hranjenja pogosto opazimo, da so starševski ponavljajoči občutki, ki opozarjajo, da nekaj ni v redu, izjemno dragocen vir prepoznavanja otrokove stiske.

Imate vprašanje v povezavi z razvojem motnje hranjenja in procesom okrevanja? Svoje vprašanje pošljite na info@introspekta.si. Brezplačen odgovor boste dobili najkasneje do drugega delovnega dne.

Aleksandra Rožman,
univ. dipl. socialna delavka

Svetovalnica za motnje hranjenja
INTROSPEKTA
GSM: 040 202 695; info@introspekta.si

Na obisku v Železni Kapli

Društvo Kneipp zaključuje leto 2014 z zanimivim izletom Železne Kaple na avstrijskem Koroskem v osrčju Karavank in prelepih vršacev z obeh strani.

Ob koncu novembra, lepega popoldneva, smo se odpravili tja, kjer žive Slovenci z visoko zavestjo pripadnosti. V kraju večina prebivalcev govori slovensko s simpatičnim naglasom naših zamejskih Slovencev.

V kraju smo si v predelu Bela ogledali center Kneippovih terapij, poti in drugih zanimivih točk. Ponosni smo, da smo se sestali tudi z županom Smrtnikom, ki zelo ponosno govori slovensko, njegovim sekretarjem g. Bevcem in predsednico Društva Kneipp g. Ido Auprich. Sprejeli so nas na občini. Veliko zanimivih podatkov smo dobili in izvedeli, da se kneippovci zelo trudijo ohraniti, še bolj pa razvijati Kneippove ideje. Dogovorili smo se za obisk pri

nas. Županu in preostalim smo uspeli prikazati lepoto in posebno znamenitost naših krajev ter jih spodbujali k medsebojnemu sodelovanju med kraji. Upam, da smo se uspeli dogovoriti in jih spomladi lahko pričakujemo pri nas. Tudi mi bomo znova njihovi gostje. Takrat jih bomo obogatili z vedenjem o našem kraju.

Med besedami je bilo čutiti mogočno slovensko zavest. Gorjani so trden narod, ki ve, kaj hoče in zakaj se je pametno boriti. Mi bomo pri tem prav gotovo sodelovali in jim pomagali s sodelovanjem.

Lahko so nam vzor, kako ohraniti identiteto slovenstva v pesmi in besedi.

Bodite naši gostje in pojdite z nami.

V naslednjem mesecu v sodelovanju s knjižnico pripravljamo 12. 2. 2015 v prostorih knjižnice nadaljevanje predavanja g. Erike Brajnik, 25. 2. 2015 pa predavanje g. Terezije Nikolčič o rastlinah iz bližnje okolice.

Društvo Kneipp Vrhnika



Prav posebno darilo od najmlajše darovalke

Novoletno obdarovanje otrok Kluba vrhniških študentov

Naših najmlajših iz socialno ogroženih družin so se spomnili tudi v Klubu vrhniških študentov. Pripravili so več kot petdeset daril, ki smo jih v predprazničnih dneh razdelili družinam z otroki in tako staršem pomagali ohraniti nasmehe na obrazih njihovih otrok. Prisrčna hvala predsedniku Žigi Petriču in preostalim članom KVŠ.

Tečaj prve pomoči za bodoče voznike motornih vozil

Tečaje organiziramo enkrat na mesec, po potrebi tudi večkrat, nudimo brezplačno izposojeno literaturo. Prijave sprejemamo vsak dan od 8. do 14. ure v pisarni OZ RK Vrhnika, Poštna ulica 7B, na telefonsko številko 7502-447 ali na e-naslov: rk.vrhnika@siol.net

Želite postati član ekipe prve pomoči Rdečega križa Vrhnika?

Pridružite se nam. Tečaj in izpit PP za bolničarje bomo začeli v četrtek, 5. februarja, v prostorih KS, na Tržaški cesti 11, Vrhnika, ob 16. uri. Za vse nadaljnje informacije pokličite na telefonsko številko 01-7502-447.



Pripravljena darila članov KVŠ

Pravočasno poskrbimo za naše zdravje

Kako? Redno si merimo krvni sladkor, krvni tlak in nadzorujemo holesterol ter trigliceride.

Kje in kdaj? Na Območnem združenju Rdečega križa Vrhnika, Poštna ulica 7B, vsak prvi torek v mesecu od 8. do 10. ure. Za merjenje krvnega sladkorja, holesterola in trigliceridov, morate biti obvezno tešči!

Pomoč v obliki rabljenih oblačil

VSAK TOREK
dopoldne od 9. do 11.30.

VSAK PRVI TOREK V MESECU
popoldne od 16. do 18. ure.

Lokacija skladišča je v kletnih prostorih večstanovanjske hiše na Poštni ulici 7A. Vsi, ki potrebujete pomoč v omenjeni obliki, vljudno vabljene.

OZ RK Vrhnika

Vabljeni tudi vsi tisti, ki bi oblačila, posteljino, odeje, čevlje ... radi podarili. Podarjeno bomo sprejeli v času uradnih ur v skladišču, v pisarni RK Vrhnika na Poštni ulici 7B pa vsak dan v dopoldanskem času oz. po dogovoru, telefon: 7502-447. Prosimo, da podarite le uporabne stvari!

Mladi likovniki

Tokrat so izdelovali mobile

Vrhniko, 15. december – JSKD OI Vrhniko, Cankarjeva knjižnica Vrhniko in Naš časopis so pred nedavnim pozvali šole in vrtce k sodelovanju v projektu izdelave najboljšega »mobila« – to je visečega dekorativnega predmeta, ki ga piš vetra zavrti, posledično pa – odvisno od načina izdelave – lahko odda tudi kakšen zvok.



Milena Oblak Erznožnik kaže zmagovalni mobile.



Nataša Bregant Možina, vodja lokalne izpostave JSKD, čestita mladim likovnikom in mentorici iz POŠ Drenov Grič.

Na natečaju sta sodelovali podružnični šoli Drenov Grič in Šentjošt, Slomškova šola z Vrhniko ter vrtec Sonček iz Velikih Lašč. Kot je na odprtju razstave mobilov dejala Nataša Bregant Možina, vodja lokalne izpostave JSKD, je bila presenečena nad domišljijo otrok in materiali, ki so jih uporabili. Strokovno jih je pregledala in v prostor pravljirnega kotička Cankarjeve knjižnice, kjer je potekala sklepna prireditev, postavila oblikovalka in likovna pedagoginja Milena Oblak Erznožnik. Otrokom je na kratko razložila, kaj pravzaprav sploh je »mobile« in na koncu še razglasila najboljšega. To je po njenem mnenju mobile s tematiko prometa, ki so ga izdelali tretješolci šentjoške šole, saj naj bi likovno in funkcionalno najbolj odražal svoj namen. Kulturni program je obogatil šolski zbor OŠ Ivana Cankarja, Bregantova pa je vsem sodelujočim mentorjem podelila še zahvale za sodelovanje, mladim likovnikom pa sladka presenečenja.

Gašper Tominc, foto: GT

Ni dovolj umotvor, tudi putka naj bo moralna

Bilo je v začetku decembra, ko se številna prizorišča po državi ob obletnici rojstva našega največjega pesnika, kajpada Prešerna, in obletnici smrti – kar sicer ni kaj vesel jubilej –, največjega pisatelja, se razume Cankarja, prelevijo v vesela svetišča kulture. Da bi v takem vzdušju žalostno samevala Cankarjeva spominska hiša, si ne gre misliti.

Zato so tudi tu na (pre)hitri zimski večer zagorele luči, in še pomembneje – zagorelo je v krušni peč, za kar se je tudi tokrat potrudila Cankarjeva častilka Ivanka Kurinčič. Na mrzem se človeku še misliti ne da kaj prida, kaj šele, da bi od njega pričakovali branje zahtevnih Cankarjevih del, k čemur so se ta večer na tem mestu pravzaprav tudi zbrali vsi, ki jih veseli Cankarjevo črkoklepstvo. Jedelji pomaranč sicer ni bilo, smo pa zato z užitek jedli mandarine in brali Gospo Judit (1904) ... No, resnici na ljubo le pisateljev uvod, sicer bi lahko ostali do jutra. In o čem se je razpisal v uvodu? V prvi vrsti, kako je s svojo domnevno amoralnostjo ponečedil »čisti hram slovenske literature,« ker da je

dolžnost umetnikova v prvi vrsti, da »poučuje, da prodaja moralo na debelo in na drobno in da se navdušuje neprestano, kakor kobilica v soncu ...« Tako so mu vsaj razložili samorazglašeni zagovorniki idealistične abstrakcije nedolžnosti, poštenosti in kar je še krepostnosti, utelešenih v slovenskem narodu. Namreč, ni dovolj da pisatelj ustvari umotvor, »treba je tudi, da je putka moralna.« Ne razumete? Nič ne de, Cankar pravi, da še Prešeren ni razumel, »da je treba nauka namesto ideje, cerkvene morale namesto umetniške, navdušenosti namesto resnice. Edino, kar je natanko vedel in kar je vnukom njegovim še celó znano, pa je bilo, da je predvsem potreben bič ...« Zlaganost in narejenost sta bila Cankarju tuji kot noč dnevu, kar je z dobršno mero srda razlil tudi v besedilo črtice Božične zgodbe (1906): »Društva, komiteji in odbori, ki človek do božičnega tedna ni vedel zanje, ožive nenadoma in vznemirjajo poštene ljudi. Vse debele dame, vsi rejni filistejci začutijo mahoma, da se jim topi tolšča okoli srca. In kuga dobrotljivosti začne razsajati po deželi ...« Še bolj kot sezonska dobrotljivost pa so mu šli v nos pisci po naročilu, klenci Slovenec jih je že davno označil za pisune, ki so slikali rožice in srečo, kjer sta vladali žalost in beda: »Če bere človek božične zgodbe, kakor jih piše v tinto potopljeni, življenju tuji literat, so res neumne in včasih celo ostudne.« Pa jih po drugi strani tudi razume, »slabi časi so pač in kdo bi zameril človeku, če se greje za gorko pečjo, namesto da bi stal zunaj v dežju in viharju,« je zapisal v Gospe Judit, mi pa smo njegovim besedam iskali vzporednice v današnjem času in jih začuda prav hitro našli. Hitro pa je minil tudi čas našega skupnega druženja, a saj bo v tekočem letu Zavod Ivana Cankarja tovrstna srečanja gotovo še ponovil. Tedaj pa kar brez strahu in predsodkov, Cankar zna biti tudi zabaven.

Damjan Debevec



Cankar o Gospe Judit: »Z veselim, skoro ginjnim srcem se spominjam na tiste ure, ki sem jih preživel v njeni družbi. Malo večerov tako čiste, neomadeževane radosti mi je bilo usodilo življenje ...« Slika: Hinko Smrekar, osnutek za naslovnico, 1904.



Branje, pohodništvo, kultura, tuji jeziki ...

sproščenem klepetu med hojo. Naslednji pohod bo predvidoma aprila.

Dogajalo se je ...

V januarju se je v Župnijskem vrtcu Vrhniko končal tečaj angleščine za otroke, stare od štiri do šest let. Malčki so ob pomoči lutke Violet in učiteljice Polone Kovačič prek angleških pesmi, pravljic in iger spoznavali angleške besede. Tudi odrasli bodo konec januarja končali s trimesečnim tečajem angleškega jezika. Otroci in tudi odrasli so se naučili marsikaj novega in se obenem lepo imeli. V društvu je zaživel Bralni klub. Na decembrskem srečanju smo ob poizkušanjuokusnega ajdovega kruha aktualizirali pripovedko o ajdovski deklici, na januarskem srečanju pa smo razpravljali o pripovedki o Zlatorogu. Srečanja Bralnega kluba potekajo vsak tretji tork v mesecu v prostorih Cankarjeve knjižnice Vrhniko. Tudi pohodniška sekcija je zavihala rokave. V nedeljo, 18. januarja, so se pohodniki peš odpravili s Sodnijskega trga po poti nekdanje železnice do Sinje Gorice, nato mimo cerkve sv. Lenarta v Mali Ligojni, Drenovega Griča, Stare ceste, Lesnega Brda do Kuclerjevega kamnoloma in Forma vive ter nazaj na Vrhniko. Udeleženci so se nadihali svežega zraka, uživali v ogledovanju lepot naših krajev ter v

Društvo Nauportus viva se zahvaljuje krajevni skupnosti Drenov Grič - Lesno Brdo za izkazano gostoljubje in pogostitev pohodnikov v nedeljo 18. januarja. Iskrena hvala!

Prihodnji dogodki

V sredo, 4. februarja, bo v sodelovanju z glasbeno šolo koncert Mladinskega pevskega zbora Nauportus musica in nastop učencev glasbene šole. Koncert bo ob 18. 30 v dvorani Glasbene šole Vrhniko. Lepo vabljeni, da pridete poslušat obetavne mlade talente.

V petek, 13. februarja, ob 18. 30 bo prireditev ob slovenskem kulturnem prazniku v dvorani lasbene šole. Nastopil bo Mladinski pevski zbor Nauportus musica, del prireditve pa bo tudi pogovor z gostom s kulturnega področja o kulturi, pa tudi o čem drugem.

Vljudno vabljeni na naše dogodke! V društvu bomo veseli novih idej, zato vabljeni k sodelovanju vsi, ki to želite. Obiščite našo spletno stran <https://nauportus.wordpress.com/> ali nam pišite na: nauportus.viva@gmail.com.

Polona Kovačič

Letoŝnja župnijska proslava ob slovenskem kulturnem prazniku bo posvečena

100-LETNICI ROJSTVA VRHNIŠKEGA ROJAKA FRANCETA KUNSTLJA.

S prireditvijo bi radi vrnili v zgodovinski spomin tega doslej zamolčanega Vrhničana, ki je veliko naredil za slovensko kulturo.

Proslava bo v soboto, 7. februarja, ob 19.00 v Beli dvorani v župnijskem vrtcu.



France Kunstelj (1914–1945), duhovnik in književnik.

Rodil se je 22. novembra 1914 na Vrhniko (Ob potoku 32).

V duhovnika je bil posvečen na dan napada nemške vojske na Jugoslavijo, 6. aprila 1941.

Z vsemi mladimi močmi se je vrgel v pastoralo in kulturno delo, najprej v Mirni na Dolenjskem, potem pa v Rovtahn.

Kot vojaški kurat se je l. 1945 umaknil na Koroško, od koder so ga prepeljali v Teharje, kjer je junija 1945 umrl mučeniške smrti.



KUD Drenov Grič - Lesno Brdo

Praznično ustvarjalni

Ob koncu novembra in v začetku decembra leta 2014 smo bili praznično ustvarjalni. Začelo se je z izdelovanjem adventnih venčkov, ki jih je vodila ga. Meta Petrač. Udeležba je bila lepa in številna. Vsi prisotni so se tudi dobro pripravili na izdelovanje ter s seboj prinesli veliko zelenja, ki je potrebno za izdelavo venčkov.

Našo ustvarjalnost smo nadaljevali v prazničnem decembru, ko so prisotni pod mentorstvom in vodstvom ga. Stanke Koprivec, ga. Marjete Tomšič, ga. Blažke Jelovšek, ga. Marije Ficko, ga. Bernarde Novak in ga. Mete Petrač lahko izdelovali številne praznične izdelke. Eden takih je recimo miniaturni cvetlični lon-



ček, ki je res navdušil številne udeležene. Tudi praznične voščilnice so bile zelo izvirne in lepe. Skratka, bili smo praznično povezani. Vsem udeleženi pohvale za njihov trud in prisotnost. Kdor si želi pridobivati ročne spretnosti, se lahko vsako sredo pridruži moderatorski skupini v GD Drenov Grič – veroučna učilnica. Praznični mesec pa smo sklenili z Božično-novoletnim koncertom. Najprej se je predstavil šolski pevski zbor pod vodstvom ga. Bernarde Novak, potem pa je nastopil domači mešani pevski zbor pod vodstvom g. Jana Gorazda. Na koncu smo se vsi skupaj družili ob prigrizku in pijači, za kar je prispevala tudi KS Drenov Grič. Zato se tudi zahvaljujemo g. predsedniku Marku Koprivcu za pomoč pri izvedbi in lepe želje za leto 2015!

Pa srečno in kulturno leto 2015 vsem!
Branko Bizjak

Novoletni koncert Big banda

V sklopu vrhniškega veselega decembra je vrhniški orkester Big band 21. decembra pripravil Novoletni koncert v Cankarjevem domu na Vrhniku. Ne glede na število koncertov v decembru je bil tudi koncert Big banda zelo obiskan.

Vrhniški Big band deluje že nekaj let in združuje predvsem mlade glasbenike, ki se radi družijo in uživajo v glasbi. Njihov dirigent in vodja je

Matjaž Lenarčič, ki je tudi trobentač v različnih vrhniških orkestrih. Za letošnji Novoletni koncert so izvedli nekaj znanih skladb. Kot vokalna



Big band na Novoletnem koncertu



Aleš Sečnik kot povezovalc in stand-up komik je večkrat nasmejalo polno dvorano.



Dirigent Big banda Matjaž Lenarčič



Vokalistka Julija Aljaž



Član orkestra in pevec Andrej Jesenovec

solistka se je predstavila Julija Aljaž, ki je pokazala vso razkošnost in lepoto njenega glasu. Zato so bili poslušalci resnično navdušeni in ji namenili velik aplavz. Ob koncu je zapel tudi član orkestra Andrej Jesenovec, ki je že večkrat pokazal svoj pevski talent.

Za posebno presenečenje pa je poskrbel povezovalc celotnega koncerta, stand-up komik in športnik invalid Vrhničan Aleš Sečnik. Aleša smo doslej poznali kot invalida plavalca, ki je uspehe dosegal na številnih plavalnih prvenstvih. Na koncertu pa smo ga občudovali kot dobrega komedijanta oziroma stand-up komika, ki je gledalce in glasbenike večkrat spravil v smeh.

Poudariti pa še moram, da je polna dvorana doživela prelep glasbeni in veseli večer. To pomeni, da gresta glasba in smeh skupaj, saj na tak način za kratek čas pozabimo vse tegobe današnjega časa. Zato samo hvala vsem sodelujočim za nepozaben Novoletni koncert.

Simon Seljak

Zahvala

Dragi občani, Big Band Vrhnika je v decembru odigral dva odlična koncerta, in sicer najprej Veliki Miklavžev koncert v Horjulu in štirinajst dni kasneje Božični koncert na Vrhniku. Člani Big Banda Vrhnika se zahvaljujemo vsem obiskovalcem in drugim podpornikom našega društva. Z velikim odzivom in obiskom ste prav vi tisti, ki nam omogočate nadaljnje ustvarjanje ter nam tako vlivate upanje, da Big Band lahko zaživi tudi v našem okraju! Mi smo ob vas zelo uživali ter že nestrpnost pričakujemo naslednje srečanje z vami.

Zahvala velja tudi dirigentu Big Banda Vrhnika Matjažu Lenarčiču, odlični pevki Julii Aljaž, vokalistu Andreju Jesenovcu, back-vokalistki Glorrii Stefanović ter povezovalcu obeh koncertov, stand-up komiku Alešu Sečniku.

Razstava uporabne keramike

Košček srca

V novem Kulturnem centru v prostorih Cankarjeve knjižnice Vrhnika je bilo odprtje razstave keramike z naslovom Košček srca. Svoje uporabne keramične izdelke sta na ogled postavila zakonca in delovna tovariša Barba Štemberger Zupan in Niko Zupan. Oba umetnika smo že pred desetletjem spoznali na Vrhniku, kjer sta bila mentorja na delavnicah oblikovanja gline v



Umetnika in zakonca Barba Štemberger Zupan in Niko Zupan

osnovni šoli Ivana Cankarja. Zato ta aktivnost še vedno živi, saj so vrhniški otroci na tem področju res pravi umetniki.

Odprtje razstave, kot sem že omenil, je bila v prostorih Cankarjeve knjižnice, kjer so prevzeli gostoljubje zaradi trenutne obnove Cankarjevega doma. Zakonca in umetnika Barba in Niko Zupan živita in ustvarjata v Voglju pri Šenčurju. Prav tam organizirata številne keramične simpozije, kjer se srečujejo številni domači in tuji umetniki ter ustvarjalci. Sodelujeta in aktivno delujeta v kolonijah umetniške keramike



Del razstavljenih keramičnih uporabnih umetnin

zunaj slovenskih meja. Zelo rada organizirata tudi delavnice za oblikovanje gline po slovenskih osnovnih šolah.

Na samem odprtju razstave keramike je oba umetnika predstavila vodja Cankarjevega doma Tatjana Oblak Milčinski. Za kratek kulturni program je poskrbela mlada violinistka Klavdija Zaloče, pod mentorstvom Nastje Cajhen Rode in spremljevalke na klavirju Kaje Stražhen; vse so iz vrhniške glasbene šole. Umetnica Barba Štemberger Zupan je ob koncu dodala:

»Na Vrhniku sva se večkrat predstavljala že pred leti, vodila sva tudi delavnice oblikovanja gline ... Tokrat nevidne niti radostnega ustvarjanja prikazujeva v enem meni najljubših ambientov – v knjižnici. Za razstavo sva izbrala predvsem uporabne keramične izdelke: skledice in krožnike različnih oblik, skodelice za kavo... v različnih izvedbah. Dodala sva še ptice in nekaj keramičnih slik. Upava, da to keramiko in koščke najinih src približava tudi drugim ljudem in da bodo v njihovih domovih postali nova celota, del nekih novih radosti.«
Razstava bo odprta do 7. februarja in je resnično vredna ogleda.

Simon Seljak

Praznični koncert Cankarjevega zbora

Zapeli skupaj z glasbeno šolo in zborom iz Šempasa

Vrhnika, 13. december – Mešani pevski zbor Ivana Cankarja se je poslovil od starega leta s prazničnim koncertom v glasbeni šoli. Dve uri dolg koncert so popestrili pevski gostje iz Šempasa pri Novi Gorici in člani Glasbene šole Vrhnika.

Zvesti klasičnemu zborovskemu petju so pevci in pevke Mešana nega pevskega zbora Ivana Cankarja Vrhnika program obarvali

s slovenskimi narodnimi in umetnimi pesmimi. Na klavirju jih je spremljal Gorazd Jan, kot solista pa sta nastopila Aleš Kovač

in Špela Petkovšek. Koncert je potekal v štirih delih: najprej so nastopili gostitelji, za njimi gostje iz Šempasa, nato solistka Hana Novak in godalni kvartet glasbene šole ter na koncu še enkrat Cankarjevi pevci. Kot rečeno, so v goste povabili Mešani pevski zbor Lipa Šempas, ki je prepoznaven po tem, da ima veliko koncertov in prireditev doma in v tujini. V minuli sezoni je koncertiral v Belgiji, kjer je med drugim nastopil tudi na slovenskem veleposlaništvu in v evropskem parlamentu.

Sicer pa je tudi za Cankarjevimi pevci zanimiva sezona. Jeseni so se odpravili v Dalmacijo, kjer jim je v Šibeniku prisluhnila nabito polna dvorana, njihovi glasovi so odmevali tudi med stenami Dioklecijanove palače v Splitu, kjer so pritegnili veliko pozornosti turistov.

Koncert, ki ga je povezovala Branka Božič, so pevke in pevci sklenili z družnim nastopom in njeno pesmijo Naj bo mir. Umirjena melodija pesmi je v predprazničnem času našla svoje mesto v srcih obiskovalcev, zato so s poskanjem zahtevali bis in ga bili tudi deležni. Zbora sta združeno zapela Sveto noč ter tako na najbolj čaroben način sklenila glasbeno-pevski večer.

Gašper Tominc, foto: GT



Združena zbora s solistko Branko Božič



Godalni kvartet Glasbene šole Vrhnika

Tradicionalen novoletni koncert

Na odru 150 izvajalcev

Letošnji novoletni koncert Orkestra Simfonika Vrhnik s svojimi gosti je bil že sedemindvajseti po vrsti. Po tradiciji je to najbolj obiskan koncert, saj sta bila na Vrhniku v veliki dvorani Cankarjevega doma dva koncerta in v Ljubljani v Slovenki filharmoniji tudi dva. Med gosti ima najdaljši staž Mešani pevski zbor

ozvočenja. Zato je bil koncert izveden resnično z naravnimi glasovi, kar je dalo kakovosti še poseben pečat. Občinstvo je takoj začutilo nekaj novega in kakovostnega ter z ogromnim aplavzi nagradila vse glasbene točke. Prvi so prišli na oder člani orkestra Simfonika pod vodstvom dirigenta Marka Fa-

O, sveta noč.

Po odmoru so takoj zaigrali in zapeli delo F. Milčinskega Ježka Frnikule za Franeta v priredbi Mojmirja Sepeta. S tem delom so se spomnili priljubljenega Ježka, ki bi letos dopolnil sto let. Nato sta sledili še dve znani zabavni pesmi When I'm sixty four in Enakonočje. Pri romunskem



Oder je bil skoraj pretesen za 150 glasbenikov in pevcev.

Mavrica, sedaj nekaj let tudi Mešani pevski zbor dr. Frančišek Lampe iz Črnega Vrha. Letos sta kot solista nastopila harmonikar Mirko Jevtovič in violinist Benjamin Ziervogel. Novoletna koncerta 2015 sta bila na Vrhniku v soboto, 10. januarja, in to obakrat pred polno veliko dvorano Cankarjevega doma. Prvič so izvajalci nastopili v nekakšni akustični školjki, ki je bila brez

bianija in oba zbora, Mešani pevski zbor Mavrica pod vodstvom Darinke Fabiani in Mešani pevski zbor dr. Frančišek Lampe iz Črnega Vrha z zborovodkinjo Katjo Bajec Felc. Tako je bilo na odru naenkrat sto petdeset glasbenikov in pevcev.

V prvem delu koncerta so glasbeniki predstavili nekaj odlomkov znanih oper in operet. Na koncu pa vsem znano



Solista sta navdušila s svojo virtuoznostjo: violinist Benjamin Ziervogel in harmonikar Mirko Jevtovič.

plesu Hora Martisorulu sta se kot solista predstavila harmonikar Mirko Jevtovič in mladi violinist Benjamin Ziervogel. Občinstvo je bilo resnično navdušeno in ob koncu koncert izsililo še dodatek treh del. Ob izvajanju Avsenikove večerne Tam, kjer murke cveto, pa



Dvorana je bila ob obeh koncertih na Vrhniku ob 17. uri in 20. uri nabit polna s pravim zvestim občinstvom.



Zaslужni za novoletni koncert 2015: Katja Belec Felc, Darinka Fabiani in Marko Fabiani.

so marsikaterega poslušalca zasrbeli podplati. Koncert je povezovala Sonja Rejc.

Vsi prisotni so z zadovoljstvom zapuščali dvorano z mislijo že na naslednje leto,

kaj bodo lepega in novega pripravili ob novoletnem koncertu 2016. Zato samo zahvala vsem sodelujočim za prelep in čudovit glasbeni koncert. Občinstvo bo ostalo zvesto še naprej.

Simon Seljak

Donatorji 27. Novoletnega koncerta, poleg sponzorjev, ki so napisani na koncertnem listu, so bili:

- P&Rom, d. o. o., Vrhnik
- Seekon, d. o. o., Lesno Brdo
- ključavničarstvo Anton Kunc, s. p., Sinja Gorica
- ISA Institut Vrhnik
- Sitel, d. o. o., Ljubljana
- Menard RA, d. o. o., Logatec
- Elektromonter, d. o. o., Borovnica
- Gut&Pet, d. o. o., Sinja Gorica
- Kast, d. o. o., Trzin
- Štirn, d. o. o., Vrhnik
- NLB, d. d., Ljubljana
- Acman Mitja Acman, s. p. Skorno pri Šoštanju
- Deželna banka Slovenije, d. d., Ljubljana

Zahvaljujemo se jim za njihovo finančno podporo. Prav tako se zahvaljujemo članom in članicam zbora Mavrica in orkestra Simfonika za »zadržsko« delo. Hvala.



Vrhniški pihalni orkester na Božično-novoletnem koncertu

Božično-novoletni koncert pihalnega orkestra

Vrhniški godbeniki so 19. decembra v Cankarjevem domu pripravili Božično-novoletni koncert. V dvorani se je zbralo kar veliko zvestih poslušalcev vrhniških godbenikov. Kot sami pravijo in tudi sam

sem tega mnenja, da je bil to največji obisk na njihovem prazničnem koncertu.

Presenetili so z delno novim glasbenim programom ter doživeli velik aplavz ob vsa-

ki izvedeni glasbeni točki. To pomeni, da je dolgoletni dirigent Milan Matičič izbral prave skladbe, ki gredo v ušesa. Kot solist na trobenti se je izkazal Franci Žugelj.

Nov glasbeni program je napoved za letošnje jubilejno 90-letno aktivno delovanje vrhniških godbenikov. Prav godbeniki so bili nosilci kulturnega življenja na Vrhniku pred mnogimi leti in so tudi sedaj. Ob koncu koncerta je dirigent Milan Matičič med obiskovalci našel najstarejšega še živečega godbenika, 84-letnega Rudija Velkavrha, in mu izročil šopek rož.

O visokem, 90-letnem jubileju letos bomo v Našem časopisu še pisali.

Simon Seljak



Rudij Velkavrh, najstarejši še živeči godbenik



Franci Žugelj, solist trobentač

Orfej

VABLJENI NA KONCERT

Kdaj: v petek 30. januarja ob 20. uri

GLASBA ZA VIOLINO IN HANG

Skarabej

Ponedeljek • zaprto

Torek • Meditacija, Salsa večeri

Sreda • Oder mladih

Četrtek • Svet praveljic, predavanja, družabni večeri,

Petek • Etno koncerti

Sobota • Svet praveljic, Ja, Muz večeri, predavanja, družabni večeri,

Nedelja • zaprto

KJE: Klub Orfej, Sinja Gorica, Vrhnik

www.CenterAster.si, 040 90 66 90

... Dostopno za vsak žep in vsako srce ...

Za pestro družabno dogajanje na vrhniškem koncu skrbimo v Klubu Orfej v Sinji Gorici, kjer poteka pisana paleta dogodkov, ki jih organizira neprofitni zavod Center Astera. V Klubu Orfej pripravljamo predavanja o zdravem načinu življenja, meditacije, druženja, delavnice za otroke in družine ter različne plesne in glasbene večere. Dobrodošel je vsak, ne glede na trenutno stanje v denarnici. Lahko je deležen vsega, kar se tu dogaja, saj vstopnine ni, zbiramo pa prostovoljne prispevke za nekatere dogodke. Vsi, ki ustvarjamo v Klubu Orfej, delamo prostovoljno. Tako bomo lahko pomagali socialno ogroženim družinam, kisinemorejoprivoščiti dopusta oziromapotrebujemo alternativno zdravljenje ali osebnostno rast... Združujemoljudiinjihvračamovokolje, kjerdišipodomačeminnaravnem, kjer sodoma vrednote! Več na: www.CenterAster.si



Prireditve v TMS

SPOŠTOVANE OBISKOVALCE OBVEŠČAMO, DA JE TEHNIŠKI MUZEJ SLOVENIJE V BISTRI PRI VRHNIKI OD 4. 12. 2014 DO 28. 2. 2015 ZAPRT ZA POSAMEZNE OBISKOVALCE ZARADI NEOGREVNIH PROSTOROV.

Skupine se za obisk naročite prek telefona, 01 750 66 72, ali elektronske pošte, programi@tms.si. V zimskih mesecih vas vabimo v Muzej pošte in telekomunikacij v Polhovem Gradcu. Zimske dni si lahko popestrite s prebiranjem naše nove izdaje **NAŠ DRAGI AVTO** izpod peresa vodje prometnega oddelka TMS Borisa Brovinskega. Knjiga spremlja razstavo *Naš dragi avto*, ki smo jo odprli marca v Tehniškem muzeju Slovenije v Bistri pri Vrhniki. Na razstavi, ki obravnava več kot 100-letno zgodovino "avtomobilizma" na Slovenskem, je prek treh značilnih obdobij (do prve svetovne vojne, med obema vojnoma in od druge svetovne vojne do osamosvojitve) prikazan razvoj avtomobilskega prometa pri nas. Razstavo dopolnjuje knjiga, v kateri je z besedilom in fotografijami podrobneje predstavljen ta del naše zgodovine. Knjiga obsega 80 strani, od tega 16 strani kataloškega dela v barvah. Cena: 15,00 evrov. Knjigo lahko naročite prek telefona, 01 251 54 00, ali elektronske pošte, info@tms.si.

Vabimo vas tudi k prebiranju elektronskih izdaj knjige *Motorji iz Kopra*.

Prirejeni angleški prevod in slovenska izdaja knjige *Motorji iz Kopra*, ki je že nekaj časa razprodana, sta sedaj dosegljiva na spletu. Knjiga spremlja istoimensko razstavo, ki obravnava razvojno dejavnost in dosežke edine slovenske tovarne motornih koles Tomos iz Kopra do začetka 80. let. Več na: www.tms.si/index.php?e_id=493

TEHNIŠKI MUZEJ SLOVENIJE – MUZEJ POŠTE IN TELEKOMUNIKACIJ

Polhov Gradec 61, 1355 Polhov Gradec, 01/364 00 83, www.tms.si, muzejpt@tms.si
Stalne zbirke: Zgodovina pošte, Zgodovina telekomunikacij, Krajevni muzej in predstavitev zgodovine Polhograjske graščine.

Odrpto: od torka do petka, nedelje in prazniki od 10.00 do 17.00 (vstop do 16.00), sobote in ponedeljki: zaprto
Spored prireditev:

Vsak petek ob 13.00: Voden ogled za upokojece (znižana vstopnina za upokojece in brezplačno vodstvo)

Nedelja, 1. 2., ob 15.00: Mesečno vodstvo po muzejskih zbirkah

Nedelja, 8. 2., od 10.00 do 17.00 (vstop do 16.00): Prešernov dan v Muzeju pošte in telekomunikacij (prost vstop, vodstvo po muzejskih zbirkah ob 11.00 in ob 15.00)

Od torka, 24. 2., do petka, 27. 2., med 10.00 in 13.00: Počitniške delavnice za otroke

Vabimo predšolske in šolske otroke, da se nam pridružijo na počitniških delavnicah. Predšolski otroci bodo barvali pobarvanke, osnovnošolci pa izdelovali poštne kape, štampiljke in poštne rogove. Prijave niso potrebne. Cena posamezne delavnice: pobarvanka 0,50 €; poštna kapa 1,00 €; poštni rog, štampiljka 1,50 €. Informacije: 01/364 00 83, muzejpt@tms.si

Praznični koncert orkestrrov

Prepolna Cankarjeva dvorana

Ob uspešnem zaključku leta je Glasbena šola Vrhnika priredila praznični koncert štirih šolskih orkestrrov in enega pevskega zbora. Tako je bila v četrtek, 18. decembra, velika dvorana Cankarjevega doma na Vrhniki prepolna poslušalcev in ljubiteljev dobre glasbe ter podpornikov vrhniške glasbene šole.

Na začetku koncerta je zbrane nagovorila direktorica glasbene šole Vrhnika Dominika Naveršnik ter med drugim poudarila: »Takole ob koncu leta imamo navado pogledati, kaj dobrega se nam je zgodilo in kaj bi želeli obdržati in nadgraditi v prihodnje. Obilica nastopov učencev, izpeljani projekti orkestrrov, vztrajno obiskovanje glasbenih vaj, oblikovanje novih glasbenih zasedb in ne nazadnje obnova glasbene šole, so razlogi, da lahko na leto 2014 gledamo s ponosom. Vaša podpora učencem na vseh glasbenih in plesnih prireditvah nam daje zaupanje in željo po nadaljevanju in nadgradnji glasbenega udejstvovanja tudi v letu 2015. Naj nas ti skupni dogodki utrdijo v zaupanju v prihodnost, v naše mlade upe, v skupno moč in ustvarjalnost, ki naj Vas spremljata tudi v letu 2015.«



Polna dvorana Cankarjevega doma



Mladinski pihalni orkester GŠ Vrhnika



Simfonični orkester in dirigent ter aranžer Jaka Jerina

Nato so se predstavili štirje šolski orkestri. Led je prebil Big band GŠ Vrhnika pod vodstvom dirigenta Matjaža Kajzerja. Orkester je bil ustanovljen leta 1995, ko je z učiteljem trobente Jožetom Jerino poskrbel za razvoj jazzovske zabavne glasbe v našem okolju. Lani pa je Big band zopet zaživel predvsem z novo generacijo mladih glasbenikov.

Kot drugi nastopajoči so se predstavili člani Mladinskega pihalnega orkestra GŠ Vrhnika s štirimi skladbami, ki jih je aranžiral njihov dirigent Jaka Jerina. Prav v lanskem šolskem letu so navezali stike s svojimi vrstniki iz hrvaškega Labina. Odmeven je bil tudi njihov koncert na velikem pomolu obmorskega mesta Rabac.

Za njimi so na oder prišli člani Godalnega orkestra GŠ pod vodstvom dirigentke Nastje Cajhen Rode. Orkester ima dolgoletno tradicijo. V zadnjih letih pa se jim pridružujejo mladi glasbeniki z instrumenti brez strun.

Po drugi skladbi godalnega orkestra so se jim pridružili še člani pevskega zbora učencev glasbene šole, ki je njihova najmlajša in obenem najštevilčnejša glasbena skupina. Mentorji pevskega zbora so učiteljice in tudi mentorice Kristina Smrke, Helena Grbac in Jaka Jerina.

Za konec se je na odr predstavljal še Simfonični orkester GŠ Vrhnika pod vodstvom dirigenta Jake Jerina. Prav ta orkester je nekakšen vrh učenja in delovanja v vrhniški glasbeni šoli. Jaka Jerina je zbral res znane svetovne skladbe, kot sta Oh happy day in It's raining day, ki so navdušile polno dvorano, tako da so morali zaigrati še dodatek.

Velik aplavz so prejeli vsi nastopajoči, ki so res dali vse od sebe. To pomeni, da ljubijo glasbo, da radi hodijo v vrhniško glasbeno šolo, da so nanje ponosni in da radi nastopajo na vrhniškem in tudi drugih odrih. Zato vse čestitke za prečudovit koncertni večer.

Simon Seljak



Pogled na največjo glasbeno skupino: godalni orkester, pevski zbor in solistka Janja Janša



Big band z dirigentom Matjažem Kajzerjem

Kino Bevke

Začenjamo v znamenju ljubezni, mladosti in prijateljstva

Z obiskom Božička smo uspešno sklenili minulo leto in vstopili v novega. V februarju imamo na programu dva čudovita ljubezenska filma. Posebno ponosni smo, da bomo gostitelji soustvarjalcev slovenskega filma *Vloga za Emo*, ki ga bomo predvajali v nedeljo, 15. 2. 2015. Pridružite se naši Facebook strani, kjer še vedno zbiramo predloge za filme, ki bi si jih gledalci želeli ogledati.

Spored za naslednje tri filme:

Nedelja, 1. 2., ob 18. uri :

OKUS PO LJUBEZNI (R. Batra, Indija, Fran-



cija, Nemčija, ZDA, 2013) – duhovita romanca
Po ulicah Mumbaja hitijo raznašalci hrane, da bi delovnim možem dostavili kosila, ki so jih pripravile njihove žene. Menažka, ki jo je mlada gospodinja poslala svojemu odtujenemu možu, se znajde na mizi drugega moškega ... Očarljiva dopisna romanca je, po besedah režiserja in scenarista, tudi zgodba o življenju, o katerem sanjamo – nasproti življenju, ki ga živimo, ter o pogumu, ki ga potrebujemo, da svoje sanje

spremenimo v resničnost. Glavni protagonist filma je trenutno v svetu najbolj prepoznavni indijski igralec Irfan Khan (*Pijevo življenje, Revni milijonar*).

Nedelja, 15. 2. ob 18. uri :

VLOGA ZA EMO (A. Pavšar, Slovenija, 2014) – slovenski mladinski film

Emo je srednješolka, ki se po spletu okoliščin znajde pred kariernim izzivom. Na tej poti ji pomaga nova prijateljica, ki ji odkrije svet najstniške svobode. A televizijski svet ima svoja pravila in za nekoga, ki je brez izkušenj, je lahko zelo neusmiljen. Emina vloga pri starših, novih prijateljih, v šoli ter v ljubezni pa se stalno spreminja in zdi se, kot da Emo ni kos vsem vlogam in delu ... Film je posvečen glavni igralki Lari Safran, ki je pred začetkom predvajanja filma v kinodvoranah izgubila življenje v tragični nesreči. **Kino Bevke bo ob tej priložnosti počastil obisk iz filmske ekipe!**

Nedelja, 1. 3., ob 18. uri:
GAŠPER IN PETRA NA ZIMSKIH POČITNICAH (A. L. Naess, Norveška, 2014, 4+) – sinhroniziran igrano-animirani film za otroke

Druga zgodba malih junakov Gašperja in Petre, ki sta tokrat na zimskih počitnicah. Nekaj posebnega so, saj jima odrasli zgradijo čisto pravi ledeni iglu, v katerem lahko tudi spita! Veliko se igrata na snegu in uživata, kot že dolgo ne – vse dokler se ne pojavi Peter. Zares je dober v smučanju in Petri se zdi, da je dobila novega prijatelja. Gašper ni tako spreten, zato izgublja Petrino pozornost, pa še mami in oči se kregata. Gašper je v vedno večji stiski. Kaj bo storil naš veliki mali junak, da bo Petra spet njegova prijateljica in da se mami in oči ne bi razšla?

Igrano-animirani film je narejen z izjemnim občutkom za najmlajše gledalce.

Sekcija Kino Bevke

www.PETER ŠPORT.si
TEL. (01) 565-30-30
www.petersport.si

WINDSURFING
POSEZONSKI POPUST
SNOWBOARDING
ROCES® drsalke rolerji ščitniki
SMUČANJE
THULE ŠVEDSKA
KAJAKI
PRTLJAŽNIKI ZA VSE AVTOMOBILE (staro za novo in staro za staro)

VSE ZA ŠPORT
PRODAJA, SERVIS,
SVETOVANJE
Vojkova 77 (Bežigrad)
Žibert Peter s.p., Vojkova 77, 1000 Ljubljana

TUDI STARO ZA NOVO - TUDI STARO ZA NOVO

Potovanje

Vstopim v avtobus in si poiščem prazen sedež. Avtobus z nekaj potniki odpelje. Ko se bežno razgledam naokrog, opazim, da se večina sopotnikov ukvarja z napravo, ki ji pravimo mobilni telefon: govorijo, poslušajo glasbo, brskajo po internetu, gledajo fotografije ipd. Nekateri se pogovarjajo glasno, kot bi bil avtobus namenjen poslušanju osebnih zgodb in raznih pripetljajev, drugi se pritaženo hihitajo, tretji gubajo čelo, skratka, vsa pozornost je usmerjena v ta virtualni mini svet v človekovi dlani. Zazrem se skozi okno in v mimo vozečih avtomobilih gledam šoferje, večinoma s slušalkami v ušesih ali, kar je še slabše, z mobilnim telefonom na ušesu. Ena roka na volanu, druga na ušesu. In ko stopim na ulico, se prizori ponovijo. Mame z otroškimi vozički, šolarji, dijak, poslovneži, skratka, skoraj vsi so zaposleni s to čudežno napravo. Ko srečujem ljudi, ki se vneto pogovarjajo »sami s seboj« – vsaj tako je videti na prvi pogled –, se počutim nenavadno. V prvem hipu se mi zazdi, da mi je ta zgovorna oseba namenila pozdrav, potem presenečeno ugotovim, da me še opazila ni, kaj šele pozdravila. Pogled seveda ni bil namenjen meni, temveč je zrl nekam mimo, čez ali skozme. Takih pogledov je veliko in bolj ali manj izražajo neko pomembnost, ki presega živo srečanje. Potreba biti nekje drugje, samo ne tukaj in zdaj, je kot preganjavica, ki se izreka s sporočilom: »Nimam časa«. S tem prepričanjem lahko opravimo večino stvari kar tako, mimogrede, na cesti, v avtobusu, avtu, lokalno itn. Na nek način verjamemo, da nam te naprave pomagajo pri upravljanju s časom, toda v končni fazi je to še vedno naš (živiljenjsko) omejeni čas, ki ga »polnimo« z vsemi mogočimi ume-

tnimi potrebami. In kot smo že omenili, samo da bi se človek izognil temu tukaj in zdaj, da se ne bi ustavil in umolknul. Tišina je za sodobnega in nenehno zaposlenega človeka prostor nelagodja, dolgčasa in zadrege. Iz tega prostora moramo čim prej zbežati, ker moti naše notranje »ravnovesje« in domačnost. Ujeti v pisano razgibanost številnih ponudb vlagamo svoj čas, ki smo ga prihranili na račun onega »nimam časa«. Ta usoda se nakazuje v tem, da tehnika nič več ne služi nam, temveč obratno, določa nam, kako naj živimo. Tudi odnosi so postali skoraj tehnični. Vse je postalo tako samoumevno, da o tem skoraj ne razmišljamo več. In ravno v tej samoumevnosti tiči težava, ki zadeva človeka v odnosu do vsega, kar ga obdaja, do narave in sočloveka. Narava ostaja že dolgo predmet izkoriščanja, in to v vsakršnem pomenu: rekreacijskem, proizvodnem, turističnem itn. Gledamo jo s perspektive njene razpoložljivosti in uporabnosti, pozabili pa smo na spoštovanje in hvaležnost podarjenosti. S tega vidika postajamo vse manj občutljivi za čudenje, ki ga v vsej pristnosti premore le otrok. Le kaj on vidi, česar mi že dolgo ne vidimo več? In zakaj se tako veselimo njegove neposrednosti in iskrenosti? Morda zato, ker tudi sami potrebujemo notranjo čistost in radovednost, vzgib, ki je povezan z iskanjem in odkrivanjem lepega in dobrega. Odkrivanje lepega in dobrega ostaja upanje, da človek le ne bo razočaral skrivnosti našega bivanja, da mu v končni fazi vsa napredna tehnika ne bo sredstvo za še globljo odtujenost od sebe, sočloveka in sveta. Zato naj bo avtobus našega potovanja poln sopotnikov, ki bodo namenjali pozornost in spoštovanje drug drugemu. Tehnika naj ostane pripomoček za polnejši, zavestnejši jaz, ne pa sredstvo za nadomestni jaz. V tej želji si zaželim srečno pot!

Eva

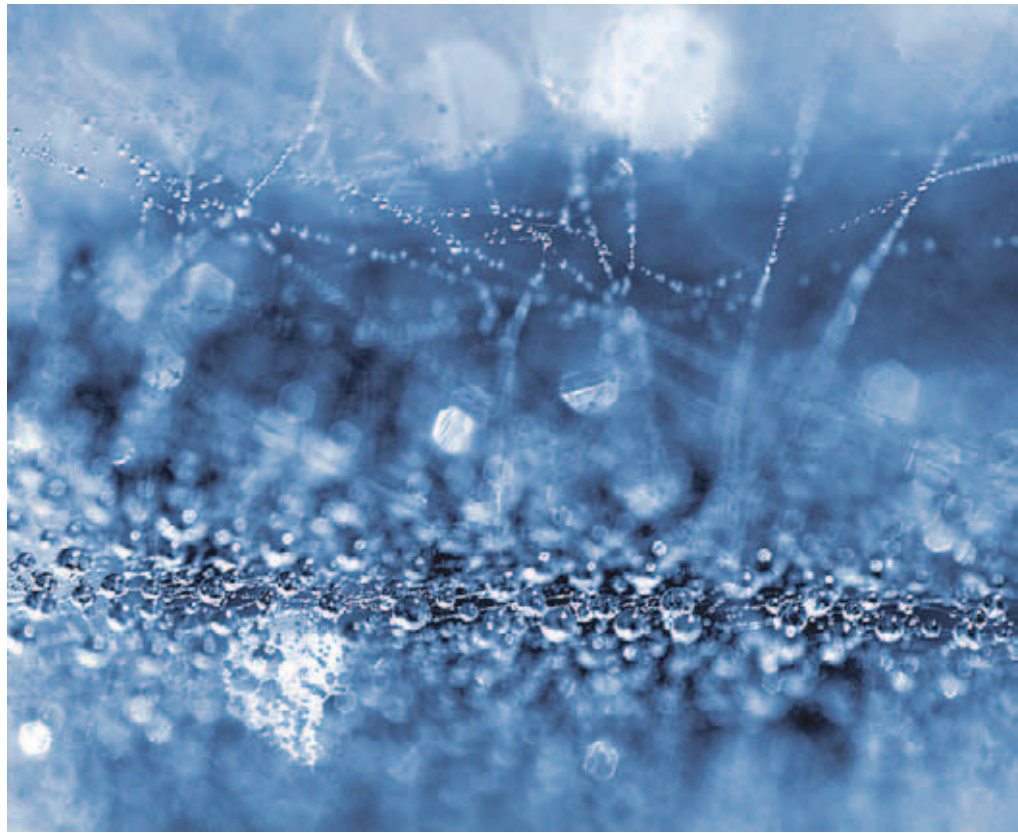

Nekdanja knjižnica IUV našla mesto v Cankarjevi knjižnici

Vrhnik, 14. januar – Ko je pred šestimi leti izdahnila Industrija usnja Vrhnik in so začeli njeno lastnino trgati na vse možne konce, je nekdanja direktorica Cankarjeve knjižnice Vrhnik Suzana Potočnik imela toliko modrosti, da je odkupila celotno knjižnico usnjarne. Resda so nekatera dragocena dela dobila že pred tem krila, a večina je vendarle ostala. Strokovno knjižnico, ki si jo lahko ogledate danes na domoznanskem oddelku Cankarjeve knjižnice, je strokovno obdelala tam zaposlena Nataša Oblak Japelj.

Kot je povedala Oblak Japeljeva, se tovarniška knjižnica omenja že leta 1951 na dokumentu, ki navaja, da načrtujejo združitev le-te s krajevno Ljudsko knjižnico, do česar pa nikoli ni prišlo. Sredi osemdesetih so zbrali vse knjige v lasti podjetja, jih opremili z inventarnimi

v mesečnem biltenu podjetja IUV z naslovom *Strokovne informacije*. Daljše članke in objave so prevajali tudi uradni prevajalci. Urednik biltena *Strokovne informacije* je bil vodja RE dr. Anton Gantar. Knjižničarka (kasneje tudi vodja izobraževanja v IUV) Magdalena Metelko je skrbe-

povezanosti IUV-ja s svetom, iz njih izvemo podatke o prenašanju znanja in posledično razvoju tehnologije. Poročila pričajo tudi o odgovornem odnosu do zaupanih nalog in pripadnost podjetju.

Knjižnica zrasla v center za učenje

Knjižnica, ki je bila kot nekakšna dnevna soba velike tovarne, kjer so se na jutranji kavi zbirali predvsem vodilni, se je leta 1992 preoblikovala v Center za samostojno učenje, ki je zaposlenim omogočil samostojno učenje, imel pa je tudi že računalnike in povezavo s svetovnim spletom. Knjižnica je bila odprta po osem ur na dan, obsegala pa je 1667 enot, od tega je bilo 1376 knjig in brošur, 57 disertacij, magistrskih, diplomskih in raziskovalnih nalog ter 234 serijskih publikacij. Celotna zbirka knjižničnega gradiva je skupaj s 6 avdiokasetami, obsegala 1688 enot.

Iz IUV »nazaj« v CKV

Usnjarna je konec leta 2008 objavila stečaj, njena lastnica pa je odhajala na različne konce. Cankarjeva knjižnica je 2011 odkupila celotno knjižnico usnjarne in jo začasno naselila v Črnem orlu, z odprtjem Kulturnega centra Vrhnik, pa je našla svoje mesto v domoznanskem oddelku.

Kot je dejala Oblak Japeljeva, je za javnost pomembna strokovna plat knjižnice in bogata zbirka fotografij, vsebuje pa tudi edinstvene revije Usnjar in Glas Vrhnik. »Knjižnica usnjarne predstavlja bogat vir za študij razvoja usnjarske tehnologije, tovarne, življenja delavcev in zgodovine Vrhnik.« Knjižnica IUV se je s tem, ko je našla svoje mesto v Kulturnem centru Vrhnik, vrnila tja, kjer se je porajala, kajti kulturni center je nekdanja šivalnica usnjarne. Ironija usode je nanesele celo, da je bila nekoč IUV bogat mecen Cankarjeve knjižnice Vrhnik, sedaj pa kot bi hči poskrbela za onemoglo mati... »Nova knjižnica bo s hrambo in raziskovanjem urejenega gradiva iz knjižnice IUV, s svojo ureditvijo in opremo, v spominu Vrhnik poskušala ohraniti »vonj po usnju.« Hkrati bo to spoštljiv poklon vsem, ki so skozi generacije gradili usnjarno in posledično znatno pripomogli k razvoju in napredku domačega kraja,« je še povedala Nataša Oblak Japelj.

Gašper Tominc



Nataša Oblak Japelj je zainteresirane popeljala na ogled strokovne knjižnice IUV znotraj domoznanskega oddelka Cankarjeve knjižnice Vrhnik.



Zbirka knjižnice IUV vsebuje poleg knjižnega gradiva tudi veliko predmetov, fotografij in podobnega. Če imate kaj podobnega tudi vi in vam dela v napoto, povprašate v knjižnici, če vzamejo.

številčkami in tako uredili izposajo. »Seznam knjig iz tega leta kaže, da je bilo v knjižnici 200 knjižnih enot,« je pojasnila sogovornica. Leta 1988 je IUV ustanovila lastno raziskovalno enoto, zaradi česar je morala »odpreti« strokovno knjižnico – Informacijski dokumentacijski (INDOK) center. A ta se ni omejil le na strokovno literaturo, ampak je zbiral tudi monografije in leposlovje, diplomske naloge, zgoščenke, fotografije, zapiski...

Sproti prevajali tuje članke

»S pomočjo INDOK centra je bila strokovnjakom - raziskovalcem (inženirjem, tehnikom in študentom) dostopna vsa najnovejša zbrana domača in tuja strokovna literatura s področja usnjarstva in krznarstva, kemije in kemijske tehnologije ter ekologije. Približno deset inženirjev je redno spremljalo tuje strokovne revije; vsak od njih je bil zadolžen za določeno. Aktualne članke so prevedli, naredili povzetke in jih objavili

la za potek priprave člankov, tehnične ureditve in tiska biltena, ki so ga izdajali v približno petdesetih izvodih,« je pojasnila Oblak Japeljeva in dodala, da so bile tako najbolj aktualne strokovne novice s celega sveta nenehno na voljo zaposlenim v vseh obratih podjetij na Vrhnik, v Šmartnem in v Šoštanju.

Strokovna knjižnica imela edine primerke v Sloveniji

Prostor knjižnice v IUV je meril sto dvajset kvadratnih metrov in imel kar 180 tekočih metrov knjižnih polic. Komercialisti in tehnologi so, ko so po svetu nabirali surovine in tehnološke naprave za delovne procese, prinašali tudi strokovne revije in knjige, od katerih so bile nekatere zelo redke oziroma se je lahko IUV pohvalila, da jih ima edina v Sloveniji. »Dragocenost knjižnice predstavljajo zborniki referatov s strokovnih srečanj (simpozijev in kongresov), pa tudi poročila s poslovnih poti, ki so jih bili dolžni pisati zaposleni. Poročila kažejo na

Klub vrhniških študentov

Kaj je Zakon?

Zakon je lahko pravilo, zakon je lahko uradna zveza dveh ljubečih partnerjev in Zakon na Vrhniku je oboje! Je



prvo pravilo mladinske klubske zabave in druženja ter naš ljubeč odnos do vseh študentov in dijakov z Vrhnik in okolice. V Klubu vrhniških študentov (v Klubu Zakon) skrbimo za razvoj mladinske kulture in ustvarjalnosti v našem okolju, svojim članom nudimo prostor za druženje, učenje in zabavo ter ugodnosti pri takšnih in drugačnih storitvah, ki se jim mlado življenje težko upre:

- brezplačno tiskanje, fotokopiranje in skeniranje v Klubu Zakon,
- brezplačna letna članarina v knjižnici Ivana Cankarja na Vrhniku
- 10 % popust v trgovini Modest
- 20 % popust v lepotnem salonu Lišparija
- 40 % popust pri vpisu v tečaj CPP

v Avtošoli 3D

- popusti tudi pri drugih tečajih in delavnicah, ki jih prireja KVŠ (tečaj risanja in slikanja, tečaj slovenskega znakovnega jezika ...).

Postani član KVŠ, bodi zakon!

Članstvo v klubu je brezplačno! Izreži spodnjo priloženo pristopno izjavo ter nam jo skupaj s potrdilom o šolanju pošlji na naslov: Klub vrhniških študentov, Tržaška cesta 11, 1360 Vrhnika

ali pa se včlani prek spleta na povezavi: <http://goo.gl/forms/qsYcyxN47J> Pridi na kavo ali zabavo, spremljaj nas na Facebooku (/klubzakon) ter na spletni strani www.kvs-klub.si in bodi pozoren/pozorna na našo promocijsko stojnico z brezplačnim vročim čajem, ki se naključno pojavlja na vrhniških avtobusnih postajah ob petkih zjutraj.

Brezplačne priprave na maturo

Študentje smo »zrelostni izpit« že

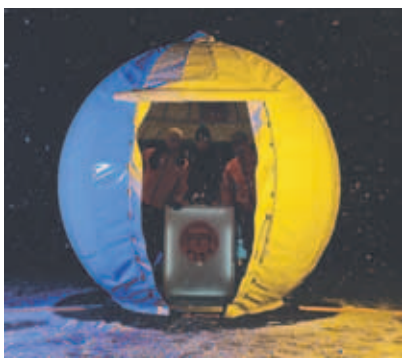

opravili in nekateri izmed nas kar pridno študirajo točno tiste predmete, ki vas dijake še čakajo na maturi. Zato v februarju začnemo z brezplačnimi pripravami na maturo iz angleščine in matematike, v primeru zadostnega zanimanja pa tudi iz slovenščine. Prijavi se na program.kvs@gmail.com, termine pa bomo prilagodili željam prijaviteljem.

Šport je zakon!

Za člane KVŠ ostaja nedelja dan za brezplačno rekreacijo. V telovadnici Osnovne šole Ivana Cankarja se vsako nedeljo od 17. do 19. ure igra nogomet ali košarko (za točen razpored spremljaj našo FB stran), od 17. do 18.



ure pa svoja telesa utrjujemo s kombinirano skupinsko vadbo (funkcionalna vadba, pilates, aerobika ...).

Narava je zakon!

Nov mesec pomeni nov ZAKON pohod. Tokrat se bomo 22. 2. 2015 podali v neznan. Zbrali se bomo ob 9. uri zjutraj pred klubom Zakon in se prepustili orientacijskim sposobnostim Žige Valentiča. Za pohod je potrebno: primerna obutev in obleka, okusna malica in dobra volja. Vabljeni!

Ustanovljamo dramsko skupino!

»Selfieji«, statusi, Twitti, fotke Instagram, vlogi YouTube, blogi ... Si želiš pozornost?

Tisto pravo, z žarometi obsijano nastopanje pred svetom? Igranje nekega drugega življenja, smeh ali jok neke druge osebe v tvoji koži ... Predvsem

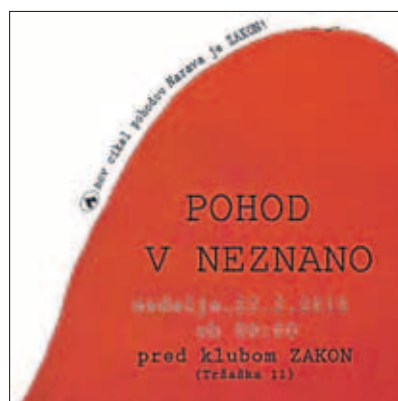

pa sprostitev in umik iz vsakdanjega življenja v magični odrski svet. Pokaži (ali na novo odkrij) svoj talent, premagaj tremo in se pridruži novi (in po nekih govoricah trenutno edini) dramski skupini na Vrhniku. Išče moč igralce, režiserje, scenariste, kostumografe, klovne, kraljice drame in kralje zabave ...

Skupino bo koordinirala Ana Arh, ki si izkušnje že od gimnazije naprej nabira v Šentjakobskem gledališču. Igro spoznava skozi sistem Stanislavski, svoje znanje pa bo z veseljem delila z mladimi kreativci iz okolice.

Piši nam na program.kvs@gmail.com in se nam predstavi (zgodbe o tvojem življenju, ambicijah in izkušnjah, selfieji, vlogi, blogi in drugi sodobni linki so zaželeni).

Iran, preko horizonta in še čez

Potopisno predavanje z Markom Premelčem.

»Ko sem pred skoraj petnajstimi leti prvič vstopil v Iran, sem mislil, da sem prišel na konec sveta. Podobno kot v rani mladosti, ko sem iz čiste radovednosti prestopil neoznačeno »mejo« konca mojega malega sveta, ki je bilo blokovo parkirišče, in se podal na »vandranje« po takrat »tuji« soški.

Podoben občutek sem imel, ko sem prišel v Iran. Ne veš, kaj bi pričakoval, veš samo to, da je vse novo, da so novi ljudje, da je nov jezik, da so nova mesta. Rdeče pečena pobočja v okoli-



ci Tabriza in modro nebo ter nepopisna julijska vročina, ki topi vse pred seboj in jo ublaži šele požirek mrzle, močno presladkane pijače.

Od mesta do mesta, od Tabriza do Kermana, od Kaspijskega jezera, ki je kot morje, čez Alborz do najbolj suhe puščave Lut, do Hazarske gore in Bama med oaze datljevcev, prek polj pistacij, marelic in granatnih jabolok ter med hladna in senčna ledja svetlišč in palač Esfahana, ki jim ni ne konca ne kraja.

Le kaj me znova kliče v Iran?

Morda so to ljudje, pri katerih je še moč zaznati pristno radovednost in prijaznost ter predvsem gostoljubje; morda je to tista mladostna radovednost, ki upam, da ne bo nikoli prešla in me kot takrat kliče, da pogledam, kaj je za prvim vogalom, ulico, za obzorjem.

Greste pogledat z menoj?«

Pridružite se 5. februarja 2015 ob 18. uri v Knjižnici Ivana Cankarja.

Duo Dropheadz in družba bodo poskrbeli, da vam bo vroče tudi pozimi.



V plesnih ritmičnih popularne elektronske glasbe, ki ji na Vrhniku in okolici kraljujeta mlada producenta in DJ-a Dropheadz, bomo v Klubu Zakon razgrevali telesa v petek, 13. februarja, od 21. ure naprej. Vstop prost.

Tradicionalno pustno kruljenje v mikrofon

Letos bomo zimo odganjali kar na uvoženi praznik ljubezni v soboto, 14. februarja, od 21. ure naprej. Svoje najljubše pesmi in alterege bomo na odru združili v eno in se za nagrade potegovali z nastopom na karaokah ter ustvarjalnostjo vloženo v maske. Pustne karaoke, krofi in žur tudi letos v Klubu Zakon.

Noč črnih majic, dolgih griv, usnja in kovine

Ni zime brez kovine. Ups, metala. Jap, tudi to sezono ne bo šlo brez metalske noči! V petek, 20. februarja, bo na oder Kluba Zakon prihrumela družba treh metal bendov (imena katerih zaenkrat ostajajo presenečenje). Rezervirajte si noč in spremljajte novice!

Razstave

Do 7. februarja 2015 bo v prostorih Cankarjeve knjižnice Vrhnika, v novem Kulturnem centru na Tržaški cesti 32, na ogled razstava keramike: **Barba Štemberger Zupan in Niko Zupan KOŠČEK SRCA.**

V torek, 10. februarja 2015, ob 17. uri Vas vljudno vabimo na odprtje kiparske razstave, na kateri bosta postavili na ogled dela:

akad. kiparka Sonja Tavčar Skaberne in akad. kiparka Saba Skaberne **2 POGLEDA.**

Razstavo si lahko ogledate do 7. marca 2015 od ponedeljka do petka od 9. do 19. ure, ob sobotah od 9.30. do 12.30.

Za gostoljubje se iskreno zahvaljujemo Cankarjevi knjižnici Vrhnika, kjer gostujemo zaradi trenutne obnove Cankarjevega doma.

Vabljeni!

Zavod Ivana Cankarja Vrhnika

JSKD, OI Vrhnika vabi:

MLADI ODER,

srečanje otroških gledaliških skupin

11. 2., 9.00. ura v dvorani Gasilskega doma Drenov Grič

SREČANJE FOLKLORNIH SKUPIN

iz Ligojne, Borovnice in z Blok, 21. 2., ob 19.00 uri v Dvorani OŠ Borovnica

Program prireditev za februar 2015

Cankarjeva knjižnica Vrhnika

ZAVOD IVANA CANKARJA VRHNIKA

Sonja Tavčar Skaberne in Saba Skaberne

2 POGLEDA

Kiparska razstava

bo odprta do 7. marca 2015.

Cankarjeva knjižnica Vrhnika

TOREK,
10. 2. 2015,
ob 17.00 uri.
Vstop prost.

IVANA CANKARJEVA KNJIŽNICA VRHNIKA

Suzani Potočnik v spomin

(6. 3. 1965 – 12. 1. 2015)

Rodila se je v Koprju 6. 3. 1965, kjer je preživela otroštvo. Na Filozofski fakulteti v Ljubljani je končala univerzitetno izobrazbo in postala profesorica španščine in sociologije. Njeno življenje je povezano z Vrhniko in knjižnico. Prvič se je na Vrhniku za dalj časa ustavila, ko se ji je pokvaril avto. Potem pa jo je neka nevidna sila še vedno vlekla v Cankarjevo mesto.

Leta 1996 je dobila službo v Cankarjevi knjižnici. Njen mož Diego je delal v KZ Vrhnika in stanovala sta v Verdu. Ko sta si uredila gnotne razmere, sta načrtovala družino. V Ljubljani sta kupila stanovanje. 16. 12. 1997 sta povila Kristjana, 12. 8. 2001 se je rodil še Mark. Suzana je imela zelo rada svojo družino, bila ji je v ponos. Skupaj so veliko potovali. Med tem časom je naredila bibliotekarski izpit in delala kot predana bibliotekarka. Med nami sodelavci je bila zelo priljubljena, saj je bila odprtega značaja, prežeta z obilico humorja. Bila je ambiciozna in tako je nanese, da se je potegovala za direktorsko mesto. Konec leta 2006 je izvedela za najboljšo in najbolj grozno novico. Bila je potrjena za direktorico in izvedela za zahrbtno bolezen. Močna volja in borba sta premagali bolezen, zato jo je pustila za sabo in v prihodnost je gledala z novim entuziazmom. Bila je dobra direktorica, saj je v vsakem od nas poskušala videti, kaj nam leži in nam na podlagi tega dajala zadolžitve. Zaradi prostorske stiske je zelo želela nove prostore za knjižnico. Med dopusti je hodila po tujini in po Sloveniji ter zbirala ideje, kakšna naj bi bila naša knjižnica. Njeni karizmi in prošnji za novo knjižnico se niso mogli upreti niti vrhniški veljaki, ki so dali zeleno luč za ureditev Kulturnega centra. Pripravljala je dokumentacijo za nove prostore, zaposlila arhitektko Natašo Oblak Japelj, s katero sta skupaj začeli snovati različne detaje v novih prostorih nekdanje šivalnice. Sodelovala je še z drugimi arhitekti, ki so bili predani projektu nove knjižnice, ko je poleti 2013 ugotovila, da je zopet izbruhnila bolezen. Na tiho smo upali, da se bo lahko udeležila vsaj odprtja nove knjižnice, h kateri je tako veliko pripomogla.

Tako kot list v jeseni, preden odpače, zažari v najlepših barvah, tako je Suzana, preden je odšla, dala Vrhniku novo knjižnico.

Njeni karizmi se ni mogel upreti niti Bog, zato jo je poklical k sebi, čeprav jo bomo mi sodelavci močno, močno pogrešali.

Objem, sodelavci!
Vrhnika, 12. 1. 2015



Po dolgotrajni in težki bolezni nas je zapustila Suzana Potočnik, direktorica Cankarjeve knjižnice Vrhnika.

V sodelovanju s Krajevno skupnostjo Bevke vas vabimo na predstavitev kraja, društev in podjetnikov. Vabljeni v **ponedeljek, 2. 2. 2015 ob 18.00** v Grabeljškovo dvorano Cankarjeve knjižnice Vrhnika

KVŠ potopisno predavanje Marka Premelča: Iran, preko horizonta in še čez

- Ko sem pred skoraj petnajstimi leti prvič vstopil v Iran, sem mislil, da sem prišel na konec sveta. Podobno kot v rani mladosti, ko sem iz čiste radovednosti prestopil neoznačeno »mejo« konca mojega malega sveta, ki je bilo blokovo parkirišče in se podal na »vandranje« po takrat »tuji« soški. Le kaj me znova kliče v Iran? Greste pogledat z menoj v **četrtek, 5. 2. 2015 ob 18.00** v Grabeljškovo dvorano Cankarjeve knjižnice Vrhnika?

Lokalni program za kulturo - javna tribuna

Petek, 6. 2. 2015 ob 18.00,

Grabeljškova dvorana Cankarjeve knjižnice Vrhnika

Vodenje po novi knjižnici - V torek 10. februarja. 2014 ob 10.00 in torek 17. februarja. 2014 ob 17.00 vas vabimo na ogled nove

knjižnice pod vodstvom arhitektke *Nataše Oblak Japelj*, ki je sodelovala pri zasnovi idejnega načrta. Zbirno mesto bo v čitalnici naše knjižnice, ki smo jo poimenovali »Pri Črnem orlu 1876«.

Predstavitev knjige ŽLED

Vabimo vas na predstavitev knjige **ŽLED**: Kratke zgodbe o izkustvih skozi srhljivo ledeno ujmo in čarobnost žleda v Sloveniji 2014 v sredo, 11.2.2015 ob 17.00 v Grabeljskovo dvorano Cankarjeve knjižnice Vrhniko. Prireditev bodo s svojim glasbenim nastopom obogatili Živa Gabrovšek, Kristina Lazič, Jošt in Jurij Cankar. Franjo Čretnik, NGČ PGD Verd in Viktor Razdrh, poveljnik civilne zaščite Občine Vrhniko nam bosta na kratko predstavila Žled na Vrhniku 2014 skozi oči gasilcev in civilne zaščite. V goste prihaja urednik in založnik knjige Franc Merkač. Rozka Saje iz Podlipse, avto-



rica objavljene zgodbe z naslovom *Žled* nam bo predstavila svojo izkušnjo žleda, ki je bila na trenutke travmatična in polna negotovosti.

Naturopatija in postopno razstrupljanje telesa

Vabimo vas na predavanje: Naturopatija in postopno razstrupljanje telesa. Predavateljica *Erika Brajnik* je članica evropskega naturopatskega združenja Reformed a.s. Vljudno vabljeni v četrtek, 12. 2. 2015 ob 18.00 v Grabeljskovo dvorano Cankarjeve knjižnice

Bralni klub: Kurent - Tokrat se bomo na bralnem klubu pogovarjali, kako so si nekoč razlagali stvarjenje sveta ter spoznavali mitološki lik Kurenta: bojevnika proti zlu in znanilca pomladi. Spraševali se bomo, zakaj so mu staroselci posvetili vinsko trto in ajdo ter kateri je tisti Kurent, za katerega so sosede že kmalu ugotovile, da bo „Gospod, saj za drugo rabo ni!“. Vabimo vas, da se nam pridružite v Grabeljskovi dvorani Cankarjeve knjižnice Vrhniko v torek, 17. 2. ob 17h.



Gore v vojni: Julijske Alpe 1915-1917 - V sredo 18. februarja 2015 ob 17. uri vas vabimo v Grabeljskovo dvorano Cankarjeve knjižnice Vrhniko

ka na predavanje ob diapozitivih z naslovom **Gore v vojni: Julijske Alpe 1915-1917**. Arheolog Matija Turk nam bo predstavil vojne dogodke in gorsko bojevanje v Julijskih Alpah od Kanalske doline do Mrzlega vrha nad Tolminom. V okviru predavanja, katerega poudarek bo na soški fronti, bodo predstavljeni manj znani vojni dogodki v Zahodnih Julijskih Alpah, ki so spadale v okvir koroške fronte. S tem predavanjem se v Cankarjevi knjižnici Vrhniko vključujemo v vseslovensko in vseevropsko počastitev spomina na 1. svetovno vojno, ki je močno zaznamovala tudi ljudi in življenje v naših krajih.

Knjižna čajanka - V četrtek, 19. februarja 2015, ob 9. uri vas vabimo na Knjižno čajanko; njen naslov je »Prava ljubezen«. Ob dišečem čaju in pecivu vam želimo predstaviti knjižne novosti za vso družino. Prirčno vabljeni v Malavašičev kotiček Cankarjeve knjižnice Vrhniko.

Iskanje po Cobiss/OPAC-u - V četrtek, 19. 2. 2015 ob 18.00 v »Kemis« - računalniški učilnici. Kako iščemo knjižnično gradivo s pomočjo sistema Cobiss/OPAC in kako so zložene knjige v naši novi knjižnici vam vsak 3. četrtek v mesecu predstavlja bibliotekarka *Tamara Jesenovc*.

Zeliščarica Terezija Nikolčič bo predstavila Kolmež in ostala zdravilna zelišča rastoča v vodi in ob njej. Morda niste vedeli, da se da s kolmežem odvaditi kajenja? Da odpravlja napihnjenost in zbujajo apetit? Vse to in še marsikaj drugega boste izvedeli v sredo, 25. februarja ob 17. uri v Grabeljskovi dvorani Cankarjeve knjižnice Vrhniko. V prijeto družbo vabi Terezija

Nikolčič na predstavitev Kolmeža in ostalih zdravilnih zelišč rastočih v vodi in ob njej. Predavanje organizira društvo Kneipp z Vrhniko skupaj s Cankarjevo knjižnico Vrhniko.

Cankarjeva Knjižnica Vrhniko in Zavod Ivana Cankarja Vrhniko vabita na predstavitev knjižnega prvenca *Miha Praprotnika Rojstvo Ljubljane iz duha zmaja*. S priložnostno razstavo originalov risb, ki krasijo knjigo, se bo predstavila tudi ilustratorica Laura Ličer. Dogodek bodo popestrili člani imprologiške skupine Kud Impromobile, ki bodo odigrali šaljive prizore iz predstavljene zgodbe. Predstavitev pripravljamo ob slovenskem kulturnem prazniku v sredo, 4. februarja 2015, ob 17. uri v Grabeljskovi dvorani Cankarjeve knjižnice Vrhniko.

Vabljeni na odprte kiparske razstave Dva ogleda. Razstavljali bosta akademski kiparki Sonja Tavčar Skaberne in Saba Skaberne. Odprtje bo v torek, 10. 2. 2015, ob 17.00 v Grabeljskovi dvorani Cankarjeve knjižnice Vrhniko.

Vabimo vas na **začetni tečaj računalništva**, ki bo v računalniški učilnici Cankarjeve knjižnice Vrhniko. Tečaj bo trajal od 8.00 do 10.00:

- četrtek, 26. 2. 2015
- petek, 27. 2. 2015
- ponedeljek, 2. 3. 2015
- torek, 3. 3. 2015

Prijavite se lahko na e-naslov knjiznica@ckv.si, na tel. št. 01 7553 114 ali osebno v knjižnici do 23. 2. 2015.

Novosti v decembru 2014

0 SPLOŠNO: KNJIŽNIČARSTVO, ENCIKLOPEDIJE, ZBORNICI ...

AHAČIČ, M.: Računalniški priročnik za začetnike v zlatih letih
BOLHA, T.: V liftu
FILIPČIČ, E.: Butnskala
JUNG: Medena koža
ROSINSKI: Gospa Gerfaut

1 FILOZOFIJA. ETIKA. OKULTIZEM. PSIHOLOGIJA.

AMARA, HeatherAsh.: Izurite se v božansko bojevnico
BÜSCAGLIA, Leo F.: Rojeni za ljubezen
OSHO: Knjiga o moškem
RIESTERER, K.: Postanite super mami
SAMAEI Aun W.: Razkriti Parsifal
ŠPIK, M.: Revolucija duha
URBANČIČ, I.: Razmišljanja v preddverju filozofije
ŽAGAR, E.: Natalna astrologija v luči znanstvenih preverjanj

2 VERSTVO

ČUK, S.: Svetopisemski liki
FRANCISCUS: Korupcija in greh
KELLER, T.: Zadeva: Bog
LUBICH, C.: Jezus v evharistiji
MARŠIČ, F.: Duhovnost vzgaja
O'REILLY, B.: Jezusova zgodba

3 SOCIOLOGIJA. POLITIKA. EKONOMIJA. PRAVO. VZGOJA. ETNOLOGIJA.

FERFILA, B.: Rusija in Putinov kapitalizem
GAMS, M.: Slovence strižejo
HLEBEC, V.: Kakovost socialne oskrbe na domu
LENHART, F.: Moč zatiranih žensk Irana
MLAKAR, P.: Mišljenje, ki to ni
PEZDIR, R.: Rešene vaje iz makroekonomije 2
SKAMLIČ, N.: Od joka do prvih besed
VELJKOVIČ, B.: Turizem
VODOVNIK, Z.: Pravni temelji delovnih in socialnih razmerij

6 MEDICINA. TEHNIKA. KMETIJSTVO. VODENJE. INDUSTRIJA. OBRT.

AGUŠ, D.: Kratek vodnik za dolgo življenje
ČERNE, B.: Jod
ČUK, N.: Moje najboljše pecivo
GOLOB, A.: Sodobni goveji hlevi
JEGER, R.: Brez dlake na jeziku
KOŠIR, K.: Kruh moj vsakdanji
MAJERLE, M.: Zakaj diete ne delujejo?!
NOVAK Sever, M.: 55 presnih prigod ali Presnojedci ne jedo samo banan
PODGORNIK, N.: Psihične krize sodobnega človeka
VERMA, V.: Preprečevanje demence

7 UMETNOST. ARHITEKTURA. FOTOGRAFIJA. GLASBA. ŠPORT.

BORČIČ, M.: Odstiranje pogleda
DOLENEC Gojevič, A.: Hišne zgodbe
SIVEC, I.: Franc Mihelič
SVETLIN, A.: Jaz ustvarjam glasbo
ŠPAROVEC, J.: Himalajski vodja Aleš Kuna-
ver

81 JEZIKOSLOVJE VR

KOŽELJ Horvat, S.: Priročnik za sporazumevanje: SLV-BUL; BOL-SLO
VNUK, C.: Slovar severovzhodnega ormoškega govora s kratkim opisom
ZEMLJAK Jontes, M.: Jezikovna kultura v teoriji in (šolski) praksi

82 KNJIŽEVNOST

JENSTERLE-Doležal, A.: Avtor, tekst, kontekst, komunikacija
MIHURKO Ponž, K.: Zapisano z njenim pesom
PINTARIČ, M.: Bojevniki in trubadurji

82-1 POEZIJA.

ČUK, M.: Ko na jeziku kopni sneg
HABIČ, L.: Kje je moj očka
LOVŠIN, P.: Moj pogled na svet
MANFREDA, A.: Brez tebe
PEŠUT, B.: Granit žafran
VIPOTNIK, C.: Drevo na samem

82-3 ROMANI. KRATKA PROZA.

ADICHIE, C.: Amerikanka
CHASE, E.: Ukročena
HOUCK, C.: Tigrova usoda
ISKRA, T.: Ej, Luka pejt dam
JABIR, R.: Mehlišovo poročilo
JAMES, H.: Zver v džungli in druge zgodbe
JAZBINŠEK, E.: Zavita steza življenja
KENNER, J.: Vročna skrivnost
MESERKO, T.: Prišepetovalec Svantevid
NESBO, J.: Odrašeni
NIN, A.: Hiša incesta
PETEK Levokov, M.: Ujetniki monsuna
RIFEL, J.: Razglednice
SHRIVER, L.: Pogovoriti se morava o Kevinu
TÓTH, K.: Píksel
UMEK, E.: Sidrišče spomina
ZAGORIČNIK, E.: Hiša Jacoba Newhousa
ZOREC, J.: Luknje v možganih

82-4...9 ESEJI. HUMOR. SPOMINI. DNEVNIKI. POTOPISI.

BÖLL, H.: Kaj bo iz tega fanta? ali Nekaj s knjigami
ČOK, L.: Srečko in Peter
FRANZEN, J.: Kako biti sam
GRAMPOVČAN Gylan, A.: Pišem, torej sem

JAZBINŠEK, E.: Rehabilitacija
JERNEJČIČ, N.: Moja pot
KOMAT, A.: Potniki na ladji norcev
KOŠUTA, M.: Zapisi na orošeno okno



KRAMBERGER, N.: Brez zidu
MAZZINI, M.: Samo smeh nas lahko reši
NOVAK, L.: Podzemna železnica kot urbano nezavedno
STEINBUCH, D.: 10 podob nekega pobega
VAJT, S.: Poti in brezpotja

82C-P-M MLADINSKO LEPOSLOVJE.

ERCEGOVIČ, R.: Vedno te ima nekdo rad
FIŠEROVA, I.: Bratovščina orlovih kril
JAZBINŠEK, E.: Moj prijatelj Albert
JOYCE, J.: Mačke iz Kopenhagna
KUNTNER, J.: Beli krtek Albin
SUROJEGIN, N.: Untu in skrivnost polarne zime
ŠEBENIK, K.: V deželi večnega sonca
ZUPANČIČ, D.: Potepuh Flikafrik in njegova senca

9 DOMOZNANSTVO. GEOGRAFIJA. ZGODOVINA. BIOGRAFIJE.

ABBOTT, J.: Vzpon Džingiskana
CIGLIČ, R.: Analiza naravnih pokrajinskih tipov Slovenije z GIS-om
ĐIKIČ, I.: Gotovina
JAKOMIN, D.: Od petrolejke do iPada
KORELIČ, B.: Moja pot
NEHRU, J.: Očetova pisma hčerki
PLETERSKI, A.: Kulturni genom
SEDMAK, D.: Kam usoda jih je peljala?
ŽNIDARIČ, M.: Anton Padovanski

Najbolj brane ali iskane knjige v decembru 2014

1. Petiška, E.: Stare grške bajke
2. Russell, R. R.: Zguba: dnevnik
3. Seliškar, T.: Bratovščina Sinjega galeba
4. Pečjak, V.: Dreječek in trije Marsovčki
5. Homerus: Odiseja
6. Makarovič, S.: Škrat Kuzma dobi nagrado
7. Maxwell, M.: Tudi principi na belem konju razočarajo
8. Sophocles: Antigona

9. Ingolič, A.: Tajno društvo PGC
10. Dumas, A.: Grof Monte Cristo

Zvočni CD za odrasle in mladino
AVDIČ, D.: Mrtvi su mrtvi
BALAŠEVIČ, D.: Marim ja ---
BIG Light: Nowhere, nowhere, nowhere
BLOOD Duster: Blood Duster.
BURNING POINT: Salvation by fire
COCKNEY rejects: The greatest cockney ripoff
CONCERTO Moon: Rain forest
DIETRICH, M.: Falling in love again : the collection
ĐORĐEVIČ, B.: Njihovi dani
FEINSTEIN: Third wish
GRINTAL, T.: Pra dizer adeus
HUGHES, G.: Feel
KOMPARE, N.: Med nebom in zemljo
MAHLER, G.: Bernarda Fink sings Mahler Lieder
MODER, J.: Abacus
PAHOR-Torre, S.: Klavir v mavrici časa
RAGE: From the cradle to the stage
SYMPHORCE: Twice second
VALLEY'S Eve: Deception of pain
VREMŠAK, S.: Samo Vremšak
YOUNG, J.: Forever young

Filmi za odrasle

BLUE Jasmine = Otožna Jasmine, drama
BOREALIS = Severni sij, pustolovski film
CHEF = Šef, komedija
DRAFT day = Dan odločitve, drama
FADING gigolo = Sivolasi žigolo, komedija
La GRANDE bellezza = Neskončna lepota, drama
Les LIAISONS dangereuses = Nevarna razmerja, drama
Le MAGASIN des suicides = Trgovinica za samomore, komedija
POSSESSION = Obsedenost, grozljivka
SHORTCUT to happiness = Hudičeva sreča, komedija
La VÉNUS a la fourrure = Venera v krznu, drama
WADJDA = Zeleno kolo, drama
WALKING on sunshine = S soncem obsijani, glasbeni film
X-Men. Days of future past = Može X. Dnevi prihodnje preteklosti, fantastika

Filmi za otroke in mladino in risanke
FREE birds = Purana na begu, risani film
HIŠA velikega čarodeja = Le manoir magique, risani film
MINUSCULE, risani film
POSTMAN Pat : the movie = Poštar Peter, risani film
The SNOW queen = [Snežna kraljica] = Snežna princesa, risani film

Novosti prejšnjih mesecev lahko prebirate na naših straneh na svetovnem spletu: www.ckv.si in na www.mojaobcina.si/vrhniko.

Izbor: *Niko Nikolčič*



Novičke
Športne zveze
Vrhnika

Spremembe v Športni zvezi Vrhnika

Športna zveza Vrhnika je v decembru 2014 doživela velike spremembe, saj se je na volilni skupščini zamenjalo njeno vodstvo. V letu 2014 je uspešno izpeljala vrsto projektov in aktivnosti, o katerih smo že pisali na tem mestu. Aktivno je delovala pri pisanju in sprejemanju novega **Pravilnika za sofinanciranje športa** v Občini Vrhnika in na koncu z novim vodstvom tudi uspešno dokončala delo. Pravilnik je bil konec decembra lani s soglasjem in pomočjo predlogov ter sprememb večine športnih društev v Občini Vrhnika, podanih na posebej za ta namen organizirani okrogli mizi dokončno sprejet na seji Občinskega sveta 23. 12. 2014.

Za to se iskreno zahvaljujemo vsem akterjem in udeležencem, ki so aktivno sodelovali pri tako pomembnem projektu za financiranje športne dejavnosti. Posebna zahvala pa velja strokovni avtorici tega akta, gospe Vidi Mihelčič.

V četrtek, 11. 12. 2014, je bila v Gostišču Bajc letna skupščina ŠZV, ki je bila zaradi poteka mandata vodstvu ŠZV tudi volilna. Člani skupščine so potrdili vsa poročila organov ŠZV in ugotovili, da je bilo delo v ŠZV v prejšnjih letih dobro in korektno. Ker pa je organom ŠZV potekel štiriletni mandat, je bilo treba izvoliti nove člane organov ŠZV. Vsi kandidati za posamezne funkcije v odborih so se na skupščini ustno predstavili. Volitve so potekale tajno in tako se je na podlagi štetja glasovnic prisotnih volilnih upravičencev izvolilo novo vodstvo. Za mandatno obdobje v letih 2014–2018 bo ŠZV vodil novi predsednik mag. Gvido Mravljak, predstavnik NK Vrhnika. Mesto podpredsednika je zasedel Andrej Smrekar, predstavnik Košarkarskega kluba Vrhnika, člani izvršnega odbora pa so Iztok Zajc (ŠD Vučko), Matic Vidic (Košarkarski klub Vrhnika), Jan Zaletel (ŠD Dren), Gorazd Petrovič (ŠD Sinja Gorica) in Biljana Nagode (Boksarski klub Barje). Za članice nadzornega odbora so bili izvoljeni Zdenka Dežman (DRŠ Vrhnika), Sebastjan Zalar (NK Vrhnika) in Mustafič Demal (Karate klub Vrhnika), za članice disciplinskega razsodišča pa Jure Mesec (ŠD Zaplana), Miloš Komar (Balinarsko društvo Blagajana) in Matjaž Stare (Teniški klub Vrhnika). Le nekaj dni po skupščini ŠZV so bile tudi volitve novega vodstva Olimpijskega komiteja Slovenije, katerega ustanoviteljica in članica je tudi ŠZV. Nekdanja predsednica ŠZV ga. Irena Oblak je bila izvoljena v Nadzorni odbor OKS. Ob tem ji čestitamo, obenem pa se njej in vsem članom organov ŠZV zahvaljujemo za njihovo delo na ŠZV, pa tudi za vse prostovoljno delo in proste trenutke, ki so jih prispevali za razvoj športa na Vrhniki.

Novo vodstvo se je zaradi nujnih zadev (pravilnik, Športnik leta 2014) zbralo že prvo soboto po izvolitvi in začelo z aktivnim delovanjem. Poleg pomoči pri sprejemanju novega Pravilnika o sofinanciranju športnih dejavnosti Občini Vrhnika smo prevzeli organizacijo za razglasitev Športnika Vrhnike za leto 2014, ki bo 30. januarja 2015 ob 19. uri v dvorani OŠ Antona Martina Slomška na Vrhniki.

Trenutno se je novo vodstvo ukvarja tudi z ustanavljanjem komisij, ki jih potrebuje za nemoteno delovanje in v katere vabimo člane vseh društev, ki so člani ŠZV, saj želimo čim prej nadaljevati z delovanjem ŠZV. Želimo namreč, da bo šport na Vrhniki dostopen vsem občanom in da se bo v športne aktivnosti vključevalo veliko otrok, hkrati pa želimo omogočiti tudi aktivnim športnikom čim boljše možnosti za treniranje in posledično doseganje še boljših rezultatov.

Za konec javljanja za januar 2015 pa še nagovor novega predsednika ŠZV Vrhnika:

»Najprej se vsem članom ŠZV Vrhnika lepo zahvaljujem za zaupanje vodenja tako velike in pomembne športne zveze društev na Vrhniki. Moj glavni cilj v tem mandatnem obdobju je prvenstveno povezovanje vrhniških športnih klubov in športnikov ter izvedba že tradicionalnih aktivnosti ŠZV. Prepričan sem, da bomo tako lahko vsi skupaj pripomogli k še boljšemu delovanju športnih društev ter k še večjim športnim uspehom na Vrhniki. Da imamo perspektivne in že uveljavljene vrhunske športnike ni potrebno ponavljati, saj že sama prireditel Športnik leta na Vrhniki pove, kako dobro delujejo športna društva na Vrhniki. Želim si, da skupaj pripomoremo k še boljšim pogojem dela za športne trenerje in tako skupaj načrtujemo zmagovito športno pot z zagotavljanjem pogojev za delovanje, tako infrastrukturnih, materialno tehničnih kot tudi organizacijskih. S širjenjem športnih vrednot pa želimo ustvariti pozitivno vzdušje, promovirati zdrave načine življenja in pozitiven odnos do okolja za vse občane Vrhnike. Vsekakor sem tukaj, da vas slišim in vam nudim podporo, predvsem pa sem ponosen na vas kot športne delavce ali tekmovalce, ki zastopate in predstavljate Vrhniko širom Slovenije, v Evropi in v svetu.

Vljudno vabljeni na letošnjo prireditev Športnik leta 2014!«

Športna zveza Vrhnika

»Včasih moraš iti skozi pekel, da bi prišel do uspeha.« Dean Karnazes

Naši nagrajenci so priča navedeni misli,
zato vas vljudno vabimo
na slovesnost ob razglasitvi

ŠPORTNIKA VRHNIKE ZA LETO 2014,

ki bo v petek, 30. 1. 2015, ob 19. uri v športni dvorani
pri Osnovni šoli Antona Martina Slomška.

Priznanja bomo podelili tudi vsem vrhniškimi športnikom,
trenerjem in društvom, ki so v letu 2014 dosegli vidnejše rezultate.
Po končani prireditvi bo družabno srečanje.

Športna zveza Vrhnika

Prosti termini v Športni dvorani pri OŠ Antona Martina Slomška

Vsa športna društva ter druge zainteresirane obveščamo, da so v **večnamenski športni dvorani pri OŠ Antona Martina Slomška** prosti naslednji termini:

2-krat igrišče za **badminton** ob ponedeljkih od 20.30. do 21.30 (ali do 22.00),

1/3 dvorane ob sredah od 15.00 do 16.00,

galerija ob sredah od 15.00 naprej in

galerija ob torkih od 18.00 naprej.

Zainteresirani pokličite na tel. št.: 051 661 061 ali pišite na sport@zavod-cankar.si.

ZIC



Člani gimnastičnega društva so se srečali z Dedkom Mrzom



V decembru smo imeli že tradicionalni novoletni nastop. Ritmičarke in akrobati so imeli moč pokazati svoje znanje, ki so ga pridobili v prvih treh mesecih novega šolskega leta 2014/2015. Nastopile so vse starostne skupine otrok, od začetnikov, starih štiri leta, pa vse do že pravih tekmovalcev. Nastop je bil tudi izredno obiskan, saj so se nam poleg staršev otrok pridružili tudi njihovi dedki in babice, prijatelji, za največje veselje pa je seveda poskrbel Dedek Mrz. Več kot očitno je, da smo pridno trenirali, saj sta vsak otrok in vsak trener dobila darilo. Naj v tokratnem prispevku več kot besede povedo fotografije z omenjenega dogodka. Za konec naj vam vsem skupaj v imenu Gimnastičnega društva Vrhnika zaželim srečno, predvsem pa zdravja polno novo leto 2015.

Urša Cvetko (GD Vrhnika)

Dobrodelni Zumbathon za Nika

Lani 13. decembra je v Kulturnem centru na Vrhniki potekal dobrodelni maraton Zumba za 12-letnega Nika. Udeleženci so se v družbi štirih inštruktorjev (Irene z Vrhnike, Nataše iz Logatca ter Draga in Tomaža, ki navdušence Zumbe razveseljujeta na ljubljanskem in štajerskem koncu) enkratno premigali in prepotili, obenem pa pokazali, kako veliko srce imajo. Za Nika smo tako zbrali dobrih 700 evrov prostovoljnih prispevkov, ki jih bo lahko uporabil za napredne terapije za njegov gibalni razvoj. Na Zumbo je prišel tudi Nik z mamico Heleno in na presenečenje vseh sta oba resnično uživala ter skupaj tudi zaplesala. Vsi se še enkrat zahvaljujemo vsem plesalcem, ki so bili tisti dan z nami. Tisti, ki ste dogodek zamudili, Niku lahko še vedno pomagate, tako da v januarju pošljete »sms« s ključno besedo NIK na številko 1919 in prispevate en evro za njegove terapije ter nakup medicinsko-tehničnih pripomočkov.



PETDNEVNI TEČAJI ALPSKEGA SMUČANJA NA KRVAVCU

TERMIN: 23.-27.2. 2015 (5 dni),
delo na snegu 9.00-13.00, odmor
za malico 11.00-11.30

Izbirate lahko med:

začetnim tečajem
nadaljevalnim tečajem
Odhodi: v Borovnici, na Vrhniki
ali na Dolgem mostu
Cena tečaja: 180 evrov
V ceno je vključeno: smučarska
vozovnica, topli obrok na smučišču,
čaj, zaključno tekmovanje in
diplome.

Prijave in dodatne informacije na:

e-pošta: mario@dedrasport.com,
prek telefona: 041-497-514, Ma-
rio Blagojevič. Prijave so mogoče
do zapolnitve prostih mest.
Tečaje vodijo naši licencirani učitelji
smučanja z veljavno licenco
Smučarske zveze Slovenije.

Program in urnik dobite ob prijavi.
Več o nas si lahko preberete na
spletni strani
www.smučarski-tecaji.si

SMUČARSKI IZLET V AVSTRIJO – NASSFELD

SOBOTA, 31. 1. 2015

CENA: prevoz in
smučarska karta

ODRASLI: 45€
MLADINA: 45€
OTROCI (od l. '99): 30€

ODHOD:

BOROVNICA OB 6.00
(pred železniško postajo)

VRHNIKA OB 6.15
(pri športnem parku)

Smučamo od 8.30 do 16.00, vrnitev
okoli 18.30.

PRIJAVE IN INFORMACIJE:

Prijave so mogoče do zapolnitve
mest ali najkasneje do SREDE, 28.
1. 2015, na številki: 041-497-514,
Mario Blagojevič, na e-pošti:
mario@dedrasport.com

*na dan odhoda bo mogoča spre-
memba kraja smučanja glede na
vremenske razmere

*možnost Corisa za 3,5€

Ples kot rekreacija in zabava

Pino in Pia Mlakar – to je zgodba o paru, ki se je z dušo in telesom predajal plesni umetnosti. To je bil par, ki si je vse življenje trdo prizadeval, da bi oplemenitil plesno umetnost. Z notranjim žarom sta napolnjevala koncertne dvorane in z osebnim zgledom utelešala predanost, skromnost, disciplino, odločnost, pogum, vitalnost, neugasljivo entuziazem, ljubezen in odgovornost do prihodnjih rodov.

V naših vrstah že od leta 1990 deluje plesna učiteljica **Karmen Intihar**. Je rojena Ljubljanka, diplomirana ekonomistka, uslužbenka v državni upravi, sicer pa med začetniki organiziranega plesnega dogajanja na slovenskem Koroškem, od koder prihajajo številni mednarodno uspešni plesni pari.



Že vrsto let je tudi mentorica in vzornica kandidatov v izobraževanju iz različnih slovenskih plesnih klubov. Svoje izvrstno plesno znanje in izjemno energijo posreduje številnim ljubiteljem plesa vseh starosti in tudi raznih zvrsti (športni in družabni ples, salsa, bachata, ki-

zomba, swing, argentinski tango ...) v Bevkah, Ljubljani, Škofji Loki, Celju, na Ravnah na Koroškem...

Karmen Intihar je nekdanja tekmovalka v standardnih in latinskoameriških plesih. Že od leta 1995 je sodnica za ST in La ples, članica Združenja plesnih sodnikov Slovenije, z licenco mednarodne sodnice WDSF, tudi v formacijah in tekmovanjih na vozičkih. V zadnjem desetletju se nam predstavlja tudi kot predavateljica na licenčnih seminarjih Zveze plesnih učiteljev, vadiateljev in trenerjev Slovenije ter tudi kot koreografinja na plesnih prireditvah: gala plesih, delavnicah, plesnih vikendih, plesnih tednih v Sloveniji, Avstriji, na Hrvaškem. V prostem času pa se še vedno rada zavrti v družbi različnih plesnih ritmov.

Pod vodstvom plesne učiteljice Karmen Intihar boste lahko zaplesali v dvorani glasbene šole na Vrhniki. Vse informacije lahko dobite na tel. št. 041-761-182 in na e-naslovu: artus@siol.net

Vabljeni posamezniki oz. posameznice. Z veseljem vabimo vse ljubitelje plesa – tiste, ki želite plesno znanje le obnoviti, tiste, ki ste že dolgoletni plesni mojstri, ali pa tiste, ki se prvič srečujete s plesnimi koraki.

Pripravila: NS

Prava Vadba.si
TRAINING CENTER
KRAV MAGA
REALISTIC SELF DEFENSE SYSTEM
SAMOOBRAMBA
ENOSTAVNA
REALNA
UČINKOVITA
PravavVadba Trening Center
Verd 107, 1360 Vrhnika
www.pravavadba.si, info@pravavadba.si
041 683 903

Prava Vadba je center za vadbo, ki daje rezultate. Pri nas ni nezadovoljnih članov. Obiščite nas in se prepričajte!
PravaVadba Trening Center
Verd 107, 1360 Vrhnika
www.pravavadba.si, info@pravavadba.si
041 683 903

Šahisti državni podprvaki

Po dveh posamičnih državnih naslovih, Vite Širaj med dekleti in Mateja Šebenika med člani, smo vrhniški šahisti uspešno leto 2014 nadgradili še z drugim mestom v državni šahovski ligi. To je eden največjih ekipnih uspehov vrhniškega šaha.

Z njim je morda primerljiv le dosežek iste, le četrte stoletja mlajše generacije, ki je konec osemdesetih let v fazi preskoka iz mladinske v člansko konkurenco presenetila z drugim

gnili Murskosobočani, v zaključku pa Vrhnici. Vrstni red pred zadnjim kolom, vodstvo Mariborčanov za pol točke pred ŠD Radensko Pomgrad in ŠD Vrhniko, je teoretično sicer odpiralo določene

mgrad Murska Sobota 31, 4. ŠD Ptuj 30½, 5. ŠK Branik Maribor 29, 6. ŠD Krka Novo mesto 27½, 7. ŠK Kovinar DEM Maribor 24½, ŠK Triglav Krško 24, 9. ŠK Nova Gorica 19 in 10. ŠK Komen-

ŠK Triglav Krško in ŠK Krka Novo mesto 3½ : 2½, tri dvoboje, s ŠK Kovinar, ŠD Ptuj in ŠK Branik je igrala neodločeno 3 : 3 in le s prvaki minimalno izgubila. Posamični izkupički igralcev (Matej Šebenik 5/9, Leon Gostiša 4/9, Niko Praznik 4½/9, Žan Kavčič 6½/8, Matjaž Justin 4½/8, Simon Jerič 4/4, Anton Praznik 3/4 in Filip Hočevar 1½/3) sicer kažejo, da so rezultatsko ekipo povlekli nižje deske, kar v izenačenih in homogenih ekipi niti ni presenetljivo. Sestava ekip je pokazala, da je finančna kriza tudi v šahu pustila posledice. V prejšnjih letih se je pri večini ekip na višjih deskah z lučjo iskalo slovenske šahiste, letos pa se je morala večina zadovoljiti z domačim kadrom. ŠD Vrhnika je tak način vseskozi zagovarjalo in leta smo trmasto, tudi na račun odmevnejših rezultatov, vztrajali pri domačih igralcih. Nič čudnega torej, da smo bili ob razglasitvi deležni še posebnih simpatij. Malo za šalo smo tudi ugotovili, da je ta liga prišla kakih deset let prepozno, saj so najboljša šahovska leta za večino naših članov že čas, ki ga ne bo več nazaj.



Dvboj s ŠK Komenda. Za ŠD Vrhnika igrajo Šebenik, Gostiša, N. Praznik, Kavčič in A. Praznik.

mestom na slovenskem pokalnem tekmovanju in v konkurenci šestnajstih najboljših jugoslovanskih ekip zasedla enajsto mesto. Letošnja državna liga je zaznamovala večja izenačenost ekip kot v prejšnjih letih. Serijski državni prvak ŽŠK Maribor si je naslov zagotovil šele v zadnjem kolu, potem, ko so v prvi polovici lige krepko pote-

možnosti obema zasledovalcema, praktično pa je bil naslov oddan. Mariborčani so namreč igrali z zadnje uvrščeno ekipo, Murskosobočani in Vrhnici pa smo morali kopja prekrizati med seboj. Zmaga Vrhnike s : 2 je tako zadostovila zgolj za drugo mesto. Končni vrstni red, 1. Maribor 35, 2. ŠD Vrhnika 33, 3. ŠD Radenska Po-

da 16½, pokaže, da se je odločilni trenutek v boju za naslov prvaka zgodil v šestem kolu, ko je Maribor z minimalno in tudi dokaj srečno zmago odločil derbi z Vrhniko, čeprav je potek dvoboja kazal ravno nasprotno. ŠD Vrhnika je dobila pet dvobojev, s ŠK Novo Gorico 5½ : ½, s ŠK Komenda 5 : 1, s ŠK Radensko Pomgrad 4 : 2 ter s

Leon Gostiša

Grem na jogo po energijo

Življenje sodobnega človeka je energetsko zelo zahtevno in potratno. Postali smo veliki porabniki energije, ki nam jo zaenkrat pretežno še nudijo omejeni naravni viri. Hkrati pa smo zaradi načina življenja postavili pod vprašaj lastni telesni energetski potencial. Zaradi zahtev, pritiskov, strahov, postajamo energetsko vedno bolj osiromašeni, kar privede do kronične utrujenosti. Dodatno doprinesejo k temu pretežno mrtva hrana, otopeli odnosi, premalo spanja – pa še ta je pri mnogih pomaknjen glede kakovosti počitka na drugorazredne ure po polnoči. Ker nam primanjkuje energije, mislimo, da moramo

na zadnjih trideset, štirideset let evlucijsko nismo pripravljene. Zavedati se je treba, da vse v naših življenjih sloni na energiji in če nastajajo primanjkljaji, začnejo stvari ubirati lastno pot. Vsakodnevne zgodbe ljudi potrjujejo omenjeno, najbolj so na udaru mlade družine. Večino ljudi služba zelo izčrpava. Izčrpava pa ne samo služba, v službo se je treba pripeljati in po koncu tudi odpeljati domov. Vožnja je tudi delo, pogosto sledi nakupovanje, priprava hrane, pospravljanje po obroku, množica gospodinjstvih opravkov, učenje otrok, vožnja le-teh na različne obšolske dejavnosti, priprava na naslednji dan ... In morda

obveznosti »prostega časa«. Tudi če jih opravljamo z zavestjo svete dolžnosti in z ljubeznijo, nas izčrpavajo; na daljši rok pa pripeljejo do kronične preutrujenosti, izčrpanosti, izgorelosti, stresa, nezadovoljstva in pogosto tudi bolezn. Tako lahko tudi najlepše stvari postanejo breme in zgolj obveznost. Takšno stanje privede do nepremostljivega razkola med »morati« in »želeti si«, skrhajo se odnosi in čoln življenja zapelje v vode, ki si jih nismo ravno želeli. Torej, »v glavnem samo še delamo in odključavamo svoje obveznosti«, tarnajo mnogi. Kaj narediti?

Treba je dojeti, da nismo sami za vse, da znamo porazdeliti obveznosti, da znamo reči tudi ne. Včasih lahko pošljemo koga peš; naj se razen nas še kdo drug odpove čemu. Slišati je bogokletno, ampak »tu pa tam« je nujno postaviti tudi sebe na prvo mesto – najprej je treba sebe »spraviti v red«. Če smo utrujeni, preobremenjeni, slabe volje, negativno naravnani, bolni ... Kaj lahko damo svojim otrokom, staršem, partnerju, v službi, razen mehaničnega, avtomatiziranega in robotskega obnašanja? In v tem paketu je prepogosto tudi igranje teatra, tlačenja lastnih občutkov, šov umetnih nasmehov, požiranje lastnih besed in večer utopični slogan: »Saj bo boljše.« Vprašanje, če bo kdaj boljše, lahko pa zdaj ustvarimo kakovost življenja, morda tudi z našim nekoliko drugačnim pristopom do življenja. Po dolgoletnih opazovanjih

ugotavljamo, kako vadba joga ljudi razbremeni, spočije, osveži in reprogramira psihomentalni svet. Po vadbi gredo vadbeniki domov v popolnoma drugem energetskem stanju. Z jogo si lahko bistveno pomagamo, in to na več načinov. Prvi način je modrost; samo modrost nam daje določene uvide v življenjske situacije, sposobnost odvezovanja od nebitvenih iluzij. Modrost strogo loči zrnje od plev. Modrost podarja jasnost, notranjo moč, drugačne želje in zdrava, stabilna stališča do situacij življenja. S pomočjo modrosti veliko lažje rešujemo težave, mnogim pa se lahko izognemo ravno zaradi modrosti.

Drugi način pomoči z jogo je s pomočjo tehnik. Človekov energetski sistem je sestavljen iz osmih glavnih čakr, ki predstavljajo električne centre za sprejem in nastanek energije ter porazdelitev le-te po telesu. Če čakre ne delujejo pravilno, nastaja osiromašenje z oskrbo energije. Energija teče po telesu po 72.000 energetskih živčnih kanalov ali nadlijah. Če so v njih blokade, energija ne more prosto teči in naše celice, tkiva, žleze in organi so prikrajšani za naj bolj bistveno, in to je ENERGIJA. S pomočjo telesnih vaj (asan), dihalnih tehnik (pranajame), koncentracije, meditacije, tehnik globinskega sproščanja in sistematičnega čiščenja telesnih funkcij aktiviramo in uravnotežimo energetske cen-

tre (čakre) ter sprostimo energetske poti (nadije), po katerih lahko steče več energije ali prane. Zelo koristna, zanimiva ter preprosta je tehnika globinskega sproščanja – joga nidra, kjer lahko v kratkem času napolnimo energetske rezerve, se osvežimo, odplaknemo ves balast, ki se nam je »pripopal« zaradi dnevnih obveznosti. Pol ure joga nidre nadomesti nekaj ur spanja – pomaga tudi ponoči v primeru nespečnosti in če si jo privoščimo popoldne, je dejansko enako, kot če bi začeli dan znova – spočiti, osveženi, razbremenjeni, dobre volje in pozitivno naravnani. Šele v takem stanju smo lahko »tapravi«, zase in za druge.

Dr. Danilo Kosi –
Dayalpur, prof.

VADBA JOGE
Društvo POPETRE

Vključuje telesne vaje, dihalne vaje ter vaje sproščanja, koncentracije in meditacije. Primerna je za vse starostne skupine.

Vsako sredo, začetek 11. februarja 2015

VRHNIKA - Varstveno delovni center
Robova cesta/Pot na Kolasec 2
Začetna stopnja ob 18.30, nadaljevalna ob 20.00 uri

DRAGOMER - Dializni center Fresenius
Vadba poteka vsako sredo od 18.00 do 19.30. Začetek 4. februarja 2015.

S seboj prinesite udobno oblačilo, podlogo za vadbo in odejo.
Dodatne informacije: popetre@jvz.org in http://www.jvz.org

jesti, kar nas potegne v nov začaran krog. Stara modrost pravi: »Najprej spanc, potem žganc!« Neizpodbitno dejstvo je, da nas današnji način življenja ožema; na dogajanja zadnjih sto let, predvsem pa

zvečer, ko pademo v posteljo, od nas še kdo kaj pričakuje, mi pa na smrt utrujeni. In tudi to postane domača naloga (beri nadloga). Vsa našeta opravila so delo, mnogim predstavljajo službo in zaslužek, nam pa

Imamo nove (in stare) občinske prvake!

21. 12. 2014 je bilo v dvorani Antona Martina Slomška na Vrhniki že šestnajsto občinsko prvenstvo v namiznem tenisu za vse starostne skupine. Ob 9. uri so s tekmovanjem začeli osnovnošolci, pri katerih se je pokazala prevlada bratov Podobnik v naši občini, ob 10:30 pa so s tekmami začele tudi vse starejše kategorije. Sledijo rezultati (pri preostalih starejših kategorijah bo rezultate posredoval g. Bruno Kosi):

Osnovnošolci 1.–5. razred:

1. Miha Podobnik, 2. Aljaž Kelc, 3. Jakob Debevec, 4. Enej Buh

Osnovnošolci 6.–9. razred:

1. Luka Podobnik, 2. Teo Ponikvar, 3. Luka Žitko, 4. Miha Krpan

Fantje do 35 let:

1. Miha Grampovčnik, 2. Rok Semič, 3. Matic Kaiser, 4. Luka Podobnik

Vsem tekmovalcem iskrene čestitke za uspehe in pogum za udeležbo! Za nemoteno izvedbo tekmovanja sta poskrbela vodstvo namiznoteniške sekcije (ki deluje v okviru Športnega društva Vrhnika) ter gospod Bruno Kosi (iz Sinje Gorice). Obenem bi se radi zahvalili podjetjema LJUBLJANSKE MLEKARNE, d. d., in Mercator-EMBA, d. d., ki sta s svojimi izdelki poskrbela, da se je vsak udeleženec lahko okrepčal in obenem, da najboljši tekmovalci niso odšli domov praznih rok. Če vas zanima najhitrejši šport z žogico na svetu, se oglasite v času treningov pri nas (dvorana AMS, galerija zgoraj): ponedeljek 18:00–19:30, torek 17:00–18:00, četrtek 17:00–18:00 in 18:00–19:30, petek 18:00–19:30. Rekreativci imajo svoje termine ob ponedeljkih in četrtekih od 19:30 do 21:00.

MK



Učenci od prvega do petega razreda: David Zimšek, Enej Buh, Jakob Debevec, Aljaž Kelc in Miha Podobnik



Učenci od šestega do devetega razreda: Luka Podobnik, Teo Ponikvar, Luka Žitko, Miha Krpan in Rok Torkar.

NOVO REKREACIJSKO PLEZANJE v VERDU

ZA VSE STAROSTI IN STOPNJE ZNANJE

Malčki (4-5 let) 15:30 - 16:15

1.-3.razred 16:15 - 17:00

4.-6.razred 17:00 - 18:00

7.-9.razred 18:00 - 19:00

Dijaki, odrasli od 19.ure dalje

Pričetek:
ČETRTEK, 29.01.2015

Info in prijave:

grom@lapisholds.com

040 66 11 00

f Plezalni center VERD f



Košarkarski All star 2014

Zadnji teden v letu 2014, v torek, 30. 12. 2014, je v telovadnici OŠ Ivana Cankarja potekalo prednovoletno druženje članov KK Vrhnika. Poimenovali smo ga ALL STAR spektakel košarkarjev KK Vrhnika. Najprej so se nam predstavili igralci šole košarke, ki poteka na OŠ Ivana Cankarja in OŠ Antona Martina Slomška.

Najmlajši so prikazali prave košarkarske prvine v štafetnih igrah ter se predstavili v tekmi. Za njimi so se predstavili malo starejši košarkarji v tekmi mešanih ekip U-11 in U-13. Tekma je bila razburljiva, z veliko dobrimi potezami in veliko koši. Spektakel dneva je bila tekma najstarejših košarkarjev kluba mešane ekipe kadetov, mladincev in članov. Košarka je bila hitra, veliko metov z razdalje in zanimivega zabijanja. Ob parketu smo se sladkali z dobrotami naših mamic in babic, za katere se najlepše zahvaljujemo. Posebna zahvala velja sodnikoma Jaku Kosu in Roku Gostišu, ki sta kot prava sodnika pripomogla k pravemu košarkaškemu vzdušju. Za vse dobrote se vam najlepše zahvaljujemo. Zaradi pravega košarkarskega in prijateljskega vzdušja smo se odločili, da bomo s tradicijo nadaljevali in ob koncu leta 2015 bomo organizirali drugi ALL STAR vrhniških košarkarjev.



Še prej pa je v nedeljo, 28. 12. 2014, potekal pravi ALL STAR 2014 košarkarjev Slovenije. Med njimi sta nastopila tudi dva naša košarkarja Tristan Ribič v ekipi U-13 in Žiga Habat v ekipi mladincev, ki je tudi najboljši igralec prve B SKL.

V decembru so tudi vse ekipe KK Vrhnika igrale svoje ligaške tekme. Najbolj navdušujeta ekipi članov – brez poraza v ligaškem tekmovanju in na drugem mestu na lestvici z eno zamujeno tekmo ter ekipa mladincev s petimi zaporednimi zmagami in drugim mestom na lestvici takoj za favorizirano ekipo Grosuplja. Ekipo kadetov so prizadele poškodbe vodilnih igralcev in s tem je manjši izkupiček zmag, vendar so košarkarji še vedno v boju za prva tri mesta na lestvici in nadaljevanje tekmovanja med najboljših šestnajst ekip v Sloveniji. Preporod je doživela tudi ekipa



Foto: Aleš Fevžer

U-15, saj so v drugem delu tekmovanja dvignili formo, zbrani so vsi ključni igralci ekipe in rezultat so štiri zaporedne zmage. Ekipa U-13 svoje tekmovanje nadaljuje z neodločenim izkupičkom: dve zmagi in dva poraza. Tekmovanje so prvo januarsko nedeljo začeli tudi najmlajši igralci s prvim turnirjem na Vrhniki igralci ekipe U-11.

V januarju bo razpored košarkarskih tekem zelo pester, saj bodo tekmovalle vse ekipe KK Vrhnika. O vseh tekmah vas bomo prido obveščali s plakati na obeh osnovnih šolah na Vrhniki. Vsi skupaj vljudno vabljeni k ogledu in spodbujanju naših košarkarjev od najmlajših do najstarejših.

KK Vrhnika

MNC Dren * sd-dren.si * MNC Dren * sd-dren.si * MNC Dren * sd-dren.si * MNC Dren * sd-dren.si * MNC Dren * sd-dren.si * MNC Dren * sd-dren.si * MNC Dren *

Zmagovito v 2015!

Novo leto se še dobro ni začelo, pa so igralci ŠD Dren že dosegli šest zmag. Pred novim letom pa smo imeli tradicionalno druženje ob igranju nogometa v dvorani OŠ Antona Martina Slomška.

Prednovoletno druženje

Kot že nekaj zadnjih let smo se tudi letos zbrali v Slomškovi dvorani, kjer smo odigrali več kratkih tekem med starši in otroki. Večina tekem je bila revialnega značaja, med tem ko so fantje iz starejših selekcij pokazali vse svoje znanje in pošteno namučili očete in mame. Na koncu je sledilo še prijetno druženje na galeriji, kjer smo se posladkali z vsemi dobrotami, ki smo jih prinesli s seboj.

Uspešen turnir

V soboto, 3. 1. 2015, ko so se nekateri še vračali domov s praznovanja novega leta, so naši fantje že kazali vse svoje znanje na turnirju Rad



igram nogomet, ki je potekal v Slomškovi dvorani na Vrhniki. V kategoriji U-9 so se naši fantje pod vodstvom trenerja Gašperja Stržinarja pomerili proti ekipam NK Črnuče, NK Vrhnika in NK Svoboda Vič. Proti vsem ekipam so prikazali občutno najboljšo igro, ki so jo kronali tudi z visokimi zmagami. Nato je na istem tekmovanju v kategoriji U-11 nastopila mešana ekipa U-10 in U-11, ki jih je vodil trener Iztok Gruden. Čeprav je bila večina fantov mlajših,

so prikazali všečen in napadalen nogomet. Tako naš vratar Marko praktično ni imel nič dela in je svojo mrežo ohranil nedotaknjeno, kar pa ni veljalo za naše nasprotnike, ki so morali prav vsi pobrati nekaj žog iz svoje mreže. Čestitke fantom in trenerjema!

Turnir v Kamniku

Že več let zapored se vse selekcije ŠD Dren udeležujemo zimskega turnirja v Kamniku, kjer

smo osvojili že lepo število pokalov. Letos so se varovanci trenerjev Jana in Anžeta napotili v Kamnik kot prvi. Cilj na turnirju je bil zabava, pokazati svoje pridobljeno nogometno znanje, ter pokazati da je pri ŠD Dren velik poudarek na poštenem odnosu do soigralcev, nasprotnikov, sodnikov ter da je eno izmed pomembnih vodil »fair play«. Vse to so naši fantje na turnirju prikazali več kot uspešno. V sami igri smo napredovali iz tekme v tekmo, saj je bil za nas to prvi malo bolj »resen« turnir v življenju, tako, da nam je primanjkovalo izkušenj. A tudi te bodo prišle in bomo premagali še katero drugo ekipo kot NK Vir.

Načrtno in individualno delo

Kakovostno delo v zdravem okolju je edina pot za napredek, ko pa dodaš še nekdanjega slovenskega mladinskega nogometnega reprezentanta Jana Likozarja za individualne treninge ter nekdanjo uspešno atletinjo Leo Železnik za treninge tehnike teka ter dodatne trenerje za vadbo akrobatike in gimnastike, je napredek viden iz tedna v teden.

Foto: Tina Leban

• NK Vrhnika • NK Vrhnika • NK Vrhnika • NK Vrhnika • NK Vrhnika • NK Vrhnika • NK Vrhnika • NK Vrhnika • NK Vrhnika • NK Vrhnika • NK Vrhnika •

Starejši dečki U-15 vstopili v pripravljalno obdobje

Starejši dečki U-15 so z novim letom vstopili v pripravljalno obdobje. Prvenstvo se bo ponovno začelo v zadnjem vikendu marca, vendar naše mlade ase čaka veliko dela pred tem. Trener Sebastian Zalar je že v decembru napovedal naporno obdobje, zato je v zadnjem mesecu prejšnjega leta fantom dovolil sprostitvev v pomenu igre in zabave. Sedaj pa gre zares. V tem času bo ekipa opravila od 4 do 5 treningov ter tekmo ali dve na teden. Vrhunec obdobja bo odhod na priprave, ki jih za to leto celoten klub načrtuje v hrvaški Istri, natančneje v Novigradu. Prvi treningi so bili namenjeni testiranju ekipe, saj bo tako mnogo lažje spremljati in oceniti napredek. Pripravljalno obdobje bodo zagotovo še dodatno popestrile prijateljske tekme z HNK Rijeka, NK Istra Pula, NK Dekani, NK Ajdovščina, itn. Fantje, srečno.

V klubu nove članske izkaznice

NK Vrhnika je na poti k odličnosti spet presešel sam sebe. Vpeljali so nove članske izkaznice iz trde plastike, ki so personali-

zirane in ob plačani članarini ter s tem pridobljeni letni nalepki omogočajo koriščenje vrste popustov in ugodnosti v trgovinah in gostinstvu. To pa še ni vse. Vsak član prejme ob kartici še darilo, in sicer bidon in posebno majico. NK Vrhnika ohranja sloves najboljšega nogometnega kluba na Vrhniki.

Izvrstno delo se kaže tudi v kakovosti igralcev

O tem, da klub deluje strokovno na izjemno visokem nivoju, ni treba posebej izpostavljati, vendar je prav, da se vsake toliko tudi malce pohvalimo z odličnim igralskim kadrom. Nekateri naši igralci so pozimi zamenjali velika travnata igrišča za malonogometni parket in se tako preizkusili še v FUTSALU. Izkazalo se je, da je NK Vrhnika izjemno dobro opravil svoje delo, saj so naši fantje v dresu novoustanovljenega Futsal kluba ZAVAS navduševali z izjemnimi predstavami in rezultati. Ob tej priložnosti čestitamo vsem igralcem Futsal kluba za lep uspeh in se nadejamo dobrega sodelovanja tudi v prihodnje.

Rad igram nogomet (RIN) spet na Vrhniki

Sobota, 3. 1. 2015, je bila v znamenju cicibanov. Igralni dan pod okriljem programa Rad igram Nogomet (RIN) je v športni dvorani Antona Martina Slomška postregel z zanimivimi predstavami naših najmlajših nogometašev. Selekciji U-8 in U-9 sta z nekaj starejšimi kolegi odigrali tekme U-9 in U-11 starostne kategorije. Da smo bili najmlajši v obeh tekmovanjih, niti ni potrebno posebej poudarjati. Naši malčki so prikazali odlično kombinatno igro in bili enakovredni nasprotniki domala vsem gostujočim ekipam. Dobro delo Gašperja Končana in Jureta Berzelaka se kaže iz dneva v dan in otroci vidno napredujejo.

Božičkovanje

Kot se spodobi, smo uspešno in delovno leto zaključili z Božičnim celodnevničnim druženjem, kjer tudi ni šlo brez nogometa. Otroci in njihovi starši so odigrali turnir, mame so spekle odlične dobrote, obiskal nas je Božiček, seveda s polno vrečo daril. Dan je bil resnično prijeten, sproščen in zabaven.



Planinski kotichek Planinski kotichek Planinski kotichek Planinski kotichek Planinski kotichek Planinski kotichek Planinski kotichek Planinski kotichek

13. 12. 2014 - Planinski izlet na Mali Golak (1495 m)

V soboto, 13. 12. 2014, so se mladi planinci PD Vrhnika udeležili pohoda na Mali Golak (1495 m), ki je najvišji vrh gorovja Golaki in Trnovskega gozda.

Nenavadno je, da je Mali Golak 15 m višji od Velikega. Gozdna meja sega do višine okrog 1400 m, nad njo raste rušje, ki na kamnitem svetu daje vrhovom goli videz. Domačini so prepričani, da so bile nekdaj na Golakih planine. Mali Golak mu pravijo zato, ker je bil včasih na njem najmanjši pašnik. Na zemljevidih je prišlo do napake. Na vrh Malega Golaka, izjemnega razgledišča, vodi več poti. Mi smo se zgodaj zjutraj z Vrhnike odpeljali proti Logatcu in Idriji skozi Col in Predmejo proti Golakom.

Najprej smo hodili po kolovozu, potem po stezi skozi gozd. Pot je bila lahka, lepo speljana in se je zmerno vzpenjala. Hitro smo prišli do Iztokove kočice pod Golaki (1260 m). Podobna je bila pravilni hiški sredi gozda. Po malici smo se odpravili proti vrhu, ki je oddaljen 50 minut. Pričakovali smo, da nas bo pozdravilo sonce in pregelno meglo, vendar se to ni zgodilo. Posta-



jalo je čedalje bolj mrzlo, kamnita in strma pot v zgornjem delu je bila poledenela, ampak se je dalo. Če bi imeli dereze sploh ne bi bilo nobene problema. Še planinskega vodnika Primoža, ki nas je vodil, so vremenske razmere presenetile. Občutili smo ostrino zime in na poti nismo srečali »žive duše«.

Osvojili smo skalni vrh sredi vrtačastih prostranstev in skrivnosti. Ostali pa smo prikrajšani za enega najlepših razgledov na vso Slovenijo. Mladi planinci so mi povedali, da jim je bil planinski izlet všeč. Lepa izkušnja, če si dobro oblečen in opremljen ☺

Besedilo: Romana Jemec Opeka
Foto: Primož in Tatjana Pečlin

18. 12. 2014 – Na ta dan je naša spletna stran doživela 600.000-i obisk, kar od pomladi leta 2007 ni malo. Za vas se bomo še naprej trudili Andrej, Bojan in Milan.

26. 12. 2014 - Stotnije na nočnem pohodu na Planino

Da, tako lahko zapišemo, kajti samo izpred Štirne nas je od 18.00 do 18.15 krenilo natančno 202 pohodnikov, kjer jih je na startu pozdravil načelnik Vodniškega odseka, Boštjan Ravnik, ter jim zaželel srečno novo leto in varen korak v gorah. Ostali pohodniki pa so se „zlivali“ na Planino od „Prčona“, z Ulovke in Stare Vrhnike, po oceni mnogih nas je bilo na vrhu od 350 pa do najbolj optimističnih - 500, na vsak način nekaj stotnij, ki ob neverjetni organiziranosti najemnika Mitje in njegove odlične ekipe ni odšla v dolino lačna (palačinke) in žejna. Hvala tudi vam in vsem vodnikom, ki so popeljali to množico na vrh nad Vrhniko.

Besedilo: Milan Jerman

10. 1. 2015 - Planinski izlet s svetilko v roki

Obetala se je lepa sobota, dan, ko smo se planinci Mladinskega odseka PD Vrhnika, odpravili na pohod na Planinsko goro in skok v Planinsko jamo.

Zbrali smo se pred OŠ Ivana Cankarja. 54 nadebudnih mladih planincev, polnih energije, se je vkrcalo na avtobus in krenilo proti Planinski gori. Na obrobju Planinskega polja, v naselju Planina, kjer smo izstopili in veter nam je že za dobrodošlico skuštral lase. Nismo se ustrašili.

proti Planinski jami, eni najzanimivejših in največjih vodnih jam v Sloveniji. Jama se odlikuje z velikimi podzemeljskimi dvoranami, številnimi jezeri, lepimi kapniki in sotočjem dveh podzemeljskih rek, Pivke in Rak. Marsikateri planinec je komaj čakal, da se podamo v jamo in raziščemo njene lepote. Vodil nas je g. Franci Gabrovšek.

Pred jamo smo si ogledali Ravbarjev stolp. Prečkali smo Unico po lesenem hodniku ob rakah, ki vodijo vodo na osamljeno žago. Pred nami se je odprla obokana votlina pod visoko navpično steno. Mimo jeza smo, ob bučanju



provo zimsko idilo, včasih pa tudi vse zimske nevšečnosti. Vremenska napoved tokrat ni bila vzpodbudna, vendar smo upali, da se bo na Ratitovec vseeno dalo povzpeti. Toda, ko smo odprli vrata avtomobilov na Prtovču, nam je v obraz "butnil" silovit veter. Le malo je manjkalo pa bi snelo vrata. Že smo mislili, da se "po jutru dan pozna", no pa na našo srečo ni bilo čisto tako. Vrhovi so bili zaviti v meglo, veter pa je, kot po naročilu, vseeno pojenjal. Z nekoliko nezaupljivimi pogledi smo zrlji v megleno nebo in razmišljali le kako bo višje gori.

Z Lintvernskim korakom smo krenili po dolini Razor. Snega je bilo za vzorec, pot je deloma poledenela. Poznalno se je, da nekateri derez nismo natikali že nekaj let. Kar naprej smo nekaj popravljali, jermeni nikakor niso ubogali. Pravo zatišje navkreber skozi gozd, le kakšna kaplja z drevja je padla. Vztrajnost se je izplačala, vse višje kot smo bili, je bilo snega manj in manj. Veter pred nekaj dnevi je opravil svoje in razpihal večino snega. Ko smo se dvignili iz gozda je bila megla še bolj gosta, pa tudi veter se je okreplil. Prav z olajšanjem smo stopili v Krekovo kočico, kjer nas je navdušeno sprejel razpoloženi oskrbnik. Tokrat je svojo priložnost izkoristil Mornar, ki nas je, v znak zadovoljstva po vrnitvi med Lintverne, pogostil.

Zadovoljni z okreplilom smo se naglo spustili proti Prtovču. Dežne kaplje so se gostile in potrdile vremensko napoved. Začelo je močneje deževati in še bolj smo pohiteli proti cerkvi na Prtovču, kjer smo zamenjali mokra oblačila in se nato odpeljali h Kvedru v Sp. Lušo. Gostilničarka nas je bila tudi tokrat vesela. Staremu smo nazdravili za njegov visok življenjski jubilej, on pa se je oddolžil s pijačo. Ob dobri hrani in kapljici je čas še hitro minil in kmalu smo se napotili nazaj proti Vrhniki.

Besedilo in fotografije: Vezist

Unice, vstopili v temno kraško podzemlje. Še dobro, da smo imeli s seboj svetilke, s katerimi smo si utirali pot skozi temo.

Najprej smo prečkali lesen most in se povzpeli v Visoko dvorano. Ves čas smo videli le toliko, kolikor so nam svetilke razsvetlile jamo in poslušali nedokončano pesem struge. Bilo je razburljivo. G. Franci nam je ob postankih povedal veliko zanimivosti in nam razložil, kako poteka v jami sotočje dveh rek, kaj je biforkacija in kje te vode pritečejo na dan na Vrhniki. Hodili smo vse do razgledišča na sotočju. Tam smo se lahko po skalovju spustili do reke. Za kratek čas nas je prišla pozdraviti tudi človeška ribica. Če bi želeli dalje po jami, pa bi potrebovali tudi čolne in drugo jamarsko opremo.

Ob povratku iz jame smo že bolj pogumno stopali po temnih kraških rovih. Polni vtisov smo se počasi vrnili v naselje in se prijetno utrujeni odpeljali nazaj proti domu. Bil je res krasen "planinsko - jamarski" pohod.

Besedilo: Brigita Žitko
Risbica: Andraž Novinšek Petrovič
(6. razred, star 11 let)
Foto: Matjaž Dremelj

11. 1. 2014 – Dražgoše 2015

Še enkrat več smo se odločili, da obeležimo spomin na Dražgoško bitko. Lintverni to storimo na svoj način. Največkrat se povzpemo na Ratitovec. Ratitovec, simbolni pomnik in priča dogodkov iz preteklosti, nas znova in znova preseneti. Tudi letos ni bilo nič drugače. Ob vzponu nanj velikokrat doživimo



Iz februarskega koledarčka

Datum	Dogodek	Odhod	Ur pohoda	Organizator / vodnik
7.2.	SNEŽNIK	7:00	6	PRIMOŽ PEČLIN in TATJANA
21.2.	OBČNI ZBOR V OŠ IVAN CANKAR	19:00		PLANINSKO DRUŠTVO

Vsa dogajanja v planinskih skupinah starejših (Zimzeleni in Sončki) najdete v Upokojenem kotičku Našega časopisa, vse objavljene članke pa si lahko v celoti preberete in si ogledate še več fotografij na spletni strani Planinskega društva Vrhnika: www.pd-vrhnika.si.

S PRAVO IZOBRAZBO DO USPEHA

Višja strokovna šola



Vabimo vas na vpis v višješolski strokovni študij:

- inženir informatike
- inženir gradbeništva
- ekonomist
- poslovni sekretar
- inženir varovanja



CENTER ZA POSLOVNO USPOŠABLJANJE
Kardeljeva ploščad 27a, 1000 Ljubljana
tel.: 01 5897 662, julijana.rifl@cpu.si, www.cpu.si



Pridite na informativni dan
15. februarja 2015 ob 15:00

• Mali oglasi • Mali oglasi • Mali oglasi • Mali oglasi • Mali oglasi • Mali oglasi • Mali oglasi • Mali oglasi

V Borovnici oddam v najem opremljeno garsonjero, 36 m². Info: 041-863-600.

Nudim pomoč pri gospodinj-skih opravilih, tudi delo s starejšimi na ožjem okolišju Vrhniko, 031751523.

V centru Vrhniko prodam no-vejše, sodobno in povsem opremljeno dvosobno stano- vanje v izmeri 70 m². Stano- vanje je v tretjem nadstropju (mansarda) in je opremljeno z materiali višjega cenovnega razreda (parket, pohištvo, ma- sažna kad, talno ogrevanje v kopalnici). Vključuje tudi bal- kon, garažni boks in dvigalo. Cena: 149 000 evrov. Info: 041 690 502

Prodano dve PVC-cisterni, 1000 l, za čisto vodo, ojačani s kovinsko armaturo in ventilom za izpust. Cena 100,00 EUR za kos. Vse preostale informacije na št. 040 25 88 99.

Manjšo samostojno hišo s pripadajočo parcelo kupim. Tel. 040 978 448.

Prodajam kokošja jajca ekološke reje, kokoši se vsak dan pasejo na travniku, in meso domačih piščancev. Lahko tudi kruh iz krušne peči. Tel: 031 504 644.

Prodajam ali posodim večji nar- hrbnik, 50-litrski, namenjen za daljše pohode v hribe. Tel: 031 504 644.

Manjši skupini otrok ali odras- lih razkažem domače živali na kmetiji, na željo pripravim tudi

malico za simbolično ceno. Tel: 031 504 644.

Nudim strokovno pomoč pri težavah s partnerskim odnosom in pri vzgoji otrok. Tel.: 041 239 769 ali www.srcna-moc.si.

Star mizarški ponk, skrinje, omare, voziček ciza, kripa ali lojtnik in druge stare predmete kupim. Tel.: 031878351.

Prodajam zelo dobro ohranjen otroški voziček »hoco«. Cena po dogovoru.

Informacije na tel. št.: 041 472-975. Nudim pomoč pri gospodinj- skih delih, pomoč starejšim in onemoglim na območju Vrhni- ke. Tel.: 051 399 019.

Kupim telico, staro do dveh let, za zakol. Tel: 041321602

Prodajam mešana drva (bukova), že od 30 evrov dalje na kubični meter. Tel.: 041 634 964 (Razor- ska dolina, Vrhniko).

Vrhniko - Center; prodajam sa- mostojno starejšo hišo, 115 m², ki leži na razgledni parceli, z zu- nanjo shrambo, majhnim vrtom in garažo. Hiša ima vse priključ- ke, 5 sob in 2 kopalnici, večinski del hiše je adaptiran, kljub temu je potrebna delna prenova. ZK je urejeno, prevzem je možen ta- koj, ste vabljeni na ogled! Cena: 95.000,00 EUR, tel.: 030 - 415 004

Ugodno prodajam suha bukova drva, 20 kubičnih metrov, po 40 evrov (Podlipa), 031 662 529.

Na Dolu pri Borovnici nudim takoj vseljivo družinsko stano- vanje nekadilcem. Tel: 041 299 821.

Prodajam suha bukova drva, možen tudi razrez. Lokacija: Horjul, tel.: 031 852 871

Prodajam cepilec na sveder, Jago- dic, za 100 evrov. Horjul, tel.: 031 852 871

Prodajam manjši nasad ameri- škkih borovnic v Bevkah, cca 210 grmov, z vso pripadajočo opre- mo. Informacije na telefon: 031 537 110.

Kava bar v centru Vrhniko z najdaljšo tradicijo išče novega gospodarja. Lokal obratuje in obsega 70 m², letni vrt in par- kirišče. Bar oddamo, pogoj: odkup inventarja. Info: 041 690 502.

Prodajam naravna domača mila, narejena po hladnem postopku. Na voljo sivkino, ognjičevo, čo- koladno in še mnoga druga. Več o milih si lahko ogledate na FB strani Milo Milo, naročila na e- naslov: milommmilo@gmail.com

Ugodno prodajam suha in pol- suha razcepljena bukova drva. Okolica Borovnice. Tel: 041/764-592.

Kupim smrekove prekle za fi- žol. Ponudbe na 041 379 569.

Vedežujem in rešujem vse vaše težave, večinoma zakonske. Zato, če jih imate, pokličite, re- šila bom vašo težavo po zelo hi- trem postopku. Tel.: 051 251 489.

Imam več ženskih oblačil, lepo ohranjenih. Pokličite na številko: 01 755 10 18.

Prodajam škodo felicio, letnik 97,

cena po dogovoru. Tel: 031 643 602.

Prodajam aljaške malamute, či- stokrvne, brez rodovnika. Tel. 031 643 602.

Prodajam otroški voziček znam- ke Quinny Speedi, malo rabljen, brezhiben, rjave barve. Rabljen za enega otroka. Cena 90 evrov. Gsm 041 617 151 (Nataša).

Prodajam zazidljivo parcelo v izmeri 530 m² za gradnjo stano- vanjske hiše na Lukovici pri Brezovici. Vsa infrastruktura, na katero se objekt priključuje, je ob parceli. Dostop urejen po asfalti- rani cesti do parcele. Za dodatne informacije pokličite po telefonu na: 030 931 750.

Rad bi nemškega ovčarja, sam- ca, če ga lahko kdo podari. Tel.: 041 616 714.

Dobrova z okolico: iščemo v naj- em garažo, velikosti 20 m². Tel.: 041 832570.

Nudim učno pomoč za otro- ke. Sem pedagoginja in terapev- tka. Telefon: 051 346 179.

Nudim energijske tretmaje in svetovanje za osebno in duhov- no rast. Telefon: 051 346 179.

Podarite odvečne knjige, priroč- niki ...? Pokličite, z veseljem pri- dem, jih odpeljem in ohranim. Tel.: 030 996 225.

Kupim motorno žago znamke Husqvarna ali Stihl, lepo ohran- jeno, malo rabljeno, novejšo, in motorno kosilnico, bočno na nitko, takoj kupim za gotovino. Tel.: 041/541-858.

Prodajam manjšo samostojno stano- vanjsko hišo na Bloški Polici, 80 m², zgrajena l. 1850, adaptira- na l. 1975. Priključki: vodovod, električna, telefon, poleg hiše stoji gospodarsko poslopje, hiša ima tudi lasten vrt. Hiša s pripada- jočim zemljiščem (970 m²) je bre- men prosta in vpisana v zemlji- ško knjigo, ob hiši je tudi prostor za parkiranje. Hiša je potrebna adaptacije. Energijska oznaka stavbe: G. Cena 58.000 evrov oz. po dogovoru. Za več informacij, prosim, pokličite: 041 502 870.

V Dragomerju na lepi sončni lo- kaciji prodajamo dve sosednji za- zidljivi parceli, št. 717/1 (614 m²) in 717/2 (536 m²), obe k. o. Log. Parceli sta med Prečno ulico in Potjo ob Snežaku. Parceli sta na- prodaj skupaj ali vsaka posebej. Vpisani sta v zemljiško knjigo in sta prosti bremen. Info na tel. št.: 041/ 575 430.

Met
ulj
ček

ra male radosti



18,38€

BUNDA S. OLIVER: 62-92



11,96€

FANTOVSKA BUNDA: 1-10 LET



8,43€

PAJKICE:
3-10 LET

VSA OBLAČILA

40%

30% ali 40% popust na vsa oblačila S. Oliver do 14. 2. 2015

NOV DELOVNI ČAS:
Pon.-pet.: 9-12 in 15-19
Sobota: 8-12

www.facebook.com/metuljcek
T: 01 755 15 22



Naložba v vašo prihodnost
ČISTILNA AGENCIJA VZAJEMNA

VZAJEMNA zdravstvena zavarovalnica, d.v.z.,
vabi k sodelovanju
SVETOVALCA KOMERCIALISTA (m/ž) –
poslovna enota Kranj

OPIS DELA:

- načrtovanje in izvajanje prodajnih ter promocijskih aktivnosti;
- iskanje novih, potencialnih zavarovancev in negovanje prodajnega portfelja;
- izvajanje poprodajnih opravil.

OD KANDIDATOV PRIČAKUJEMO:

- V. raven izobrazbe ekonomske ali druge ustrežne smeri;
- eno leto delovnih izkušenj v zavarovalništvu;
- dovoljenje za opravljanje poslov zavarovalnega zastopanja;
- vozniški izpit B kategorije.

KAJ PONUJAMO:

- zaposlitev za nedoločen čas s trimesečnim poskusnim delom;
- možnost izobraževanja, osebnega in strokovnega razvoja;
- prijetno in stimulatívno delovno okolje.

Zaposluje po načelu nediskriminatornosti in enakih možnostih. Če se želite pridružiti naši ekipi in izpolnjevate navedene pogoje, vas vabimo, da se prijavite na elektronski naslov kadri@vzajemna.si najkasneje do srede, 28.1.2015.

VZAJEMNA
jaz zate, ti zame.

Več o Vzajemni na www.vzajemna.si

**OPTIKA
SUKU**

**NOTRANJE
GORICE PODKLIN 14 01 363 42 04**

**Ponedeljek-petek 8. do 15. ure
Sreda od 8. do 18. ure**

Agrocenter VRHNIKA NA ZALOGI IMAMO:
Jelovškova 7 (01/ 7506 840)

KGZ KR PAN
KMETIJSKO GOSPODARSKA ZADRUŽBA Z.O.O.

UGODNO AKUMULATORJI

SNEŽNE FREZE

LOPATE za sneg

SOL ZA POSIPANJE

OZNAČEVALNI TRIKOTNIKI ZA TRAKTORJE 12,99€/kos

ČISTILA ZA VETROBRANSKA STEKLA koncentrat do -60°C 8,95€/5l

EMAJLIRANA POSODA 11,40€/kg

SONČNIČNA SEMENA za ptice 0,95€/kg

KORUZNO KRMILNA MOKA 7,99€/40kg

JEČMEN 10,90€/40kg

VELIKA IZBIRA SEMENSKEGA KROMPIRJA

NA ZALOGI VSE ZA KOLINE:

POLNILKE ZA SALAME VAKUMSKI STROJČKI

ČREVA NARAVNA IN UMETNA

PARKETARSTVO Rode Miro s.p.

Mala Ligojna 13a • 1360 Vrhniko

GSM: 041/684-091

www.parketarstvo-rode.si

- polaganje in obnavljanje parketov, laminatov, toplih podov in drugih talnih oblog

TEL. (01) 565-30-30
www.petersport.si

PETER ŠPORT.si

VSE ZA ŠPORT
PRODAJA, SERVIS,
SVETOVANJE
Vojkova 77 (Bežigrad)
Zibert Peter s.p., Vojkova 77, 1000 Ljubljana

WINDSURFING
POSEZONSKI PUPUSTI
SNOWBOARDING
ROCES® drsalke rolerji ščitniki
SMUČANJE
THULE ŠVEDSKA
PRTLJAŽNIKI ZA VSE AVTOMOBILE (staro za novo in staro za staro)

KAJAKI

TUDI STARO ZA NOVO - TUDI STARO ZA NOVO

MojaObčina.si
VRHNIKA, BOROVNICA, HORJUL, DOBROVA - POLHOV GRADEC, LOG - DRAGOMER

OGLAŠUJTE
V
NAŠ ČASOPIS

GRADBENA DELA IN IZKOPI



- Razni izkopi
- Traktorski prevozi
- Adaptacije - novogradnje
 - Fasade
- Urejanje dvorišč
- Raznih škarp
- **Prodaja peletov in drv**
- Zimska služba

Bojan Nadlišek s.p.
Vas 18, 1360 Vrhnika, T: 01 7553 418
T: 041 742 018

www.avtohisas-seliskar.si

Avtohiša SELIŠKAR d.o.o.

CHEVROLET KIA

info@avtohisas-seliskar.si / (01) 750 22 52

**Nagrajuje svoje zveste stranke
s kuponi zvestobe.**

**Verjetno najhitrejši in najcenejši
servis za vozila.**

Cenjene stranke, obveščamo Vas, da gradimo nov servisno-prodajni center na lokaciji IOC Zapolje 2A, 1370 LOGATEC. Spremljajte naš facebook profil in seznanjeni boste z vsemi aktualnimi novostmi, akcijami in nagradnimi igrami.

Avtohiša Seliškar d.o.o., Betajnova 16, 1360 Vrhnika / (01) 750 22 52 / info@avtohisas-seliskar.si

VW Servis Turšič

SERVIS VULKANIZERSTVO

Jagrova cesta 2, Vrhnika, tel.: 01/7505-117
mobi: 031 410 660

- prosti servis vozil VW SEAT, ŠKODA in AUDI
- priprava vozila za tehnični pregled
- testiranje zavor in amortizerjev
- zavorni servis menjava amortizerjev
- menjava olja in filtrov na vseh vrstah vozil
- vulkanizerske storitve na osebnih vozilih

Delovni čas od 7. do 11. ure in
od 13. do 18. ure, sobota od 8. do 12. ure.

AGM DEBEVEC

Za vas izvaja:

- razne izkope, rušenje objektov
- urejanje dvorišč, parkirišč in dovoznih poti
- izdelavo individualnih hišnih priključkov (kanalizacija, vodovod, čistilne naprave)
- kipar in kombi prevoze

041/780-912, 041/737-545
info@agm-debevec.com



IZDELAVA KOVINSKIH NADSTREŠKOV, DVORIŠČNIH VRAT, OGRAJ IN DRUGIH KOVINSKIH IZDELKOV



Koprivec in družbenik k.d.

Lesno Brdo 41a, 1360 Vrhnika

www.koprivec-druzbenik.si

Tel/fax: 01 75 04 090, gsm: 031 323 795
janez@koprivec-druzbenik.si

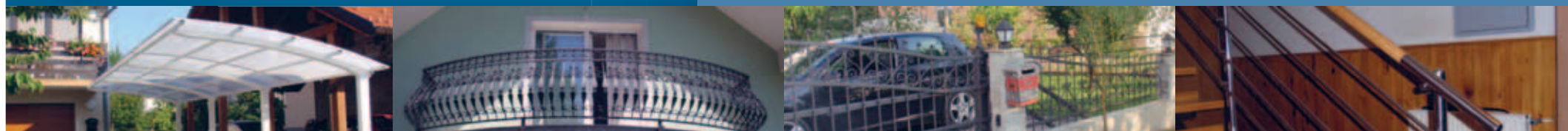



VODJAN
Jesenovec Janez s.p.
Drenov grič 28, 1360 Vrhnika, GSM: 041 528 728
www.vodjan.com

STROJNE INŠTALACIJE:
vodovod - kanalizacija, centralno ogrevanje,
solarni sistemi, toplotne črpalke

POSODOBITE SVOJO KURILNICO
trenutno najceneše ogrevanje

PELETI



www.vodjan.com



BETKOP
041 621 917

MARKO SMRTNIK s.p.
Vel. Ligojna 8a, Vrhnika
tel.: ++386 (0)1 / 7505 057
fax: ++386 (0)5 / 9712 680
info@betkop.si, www.betkop.si

HIAB
20 m, 6,5 T

- OMETI
- FASADE
- GRADNJE
- SANACIJE
- HIAB DOSTAVA
- KIPER PREVOZI

HIAB DVIG
IZKOPI
NASIPI
DVORIŠČA
ŠKARPE
KANALIZACIJE

Zahvale

Želite tudi vi objaviti zahvalo?
Pošljite nam jo po elektronski
pošti na
nascasopis@zavod-cankar.si
(besedilo v wordu, sliko kot
pripombo) ali po klasični pošti
na Naš časopis, Tržaška 9,
1360 Vrhnika. Cena zahval je
68,72 evrov z DDV. Zraven pripišite
šz naslov plačnika in telefon.

RAČUNOVODSTVO
BOŠTJAN ŽIROVNIK s.p.

Računovodske storitve
Davčno svetovanje



AKCIJA
Za nove stranke prvi mesec brezplačno

Boštjan Žirovnik s.p. GSM: 041/801-801
Verd 16 E-mail: bostjan5005@yahoo.com
1360 Vrhnika



MojaObcina.si

VRHNIKA, BOROVNICA, HORJUL, DOBROVA - POLHOV GRADEC, LOG - DRAGOMER



ZAHVALA

Tako kot je živela, je tiho in skromno
odšla od nas naša draga mama,
babica in prababica

MARIJA BOŽNAR,

rojena Oblak, iz Briš 25 pri
Polhovem Gradcu.

Vsem, ki ste nam v dnevih slovesa kakor koli stali ob strani, se
iskreno zahvaljujemo. Hvala za darovano cvetje, sveče, darove
za cerkev in svete maše.

Vsi njeni
Briše, december 2014



V sredini decembra smo se poslovili
od drage mame, babice in prababice

ANTONIJE GABROVŠEK

1926–2014

Zahvaljujemo se vsem sorodnikom, znancem in sosedom za iz-
rečeno sožalje ter darovano cvetje in sveče. Zahvaljujemo se tudi
dobrovskemu župniku za lepo opravljen obred in mašo ter pev-
cem in Pogrebni službi Lavanda.

Sin Milan z ženo Marijo, vnuka Borut in Petra ter pravnuka
Tajda in Arne
Vrzdenc, januar 2015



V 94. letu nas je zapustila draga
mama, babica in prababica

ANA SVETE,

roj. Birtič
23. 6. 1920 – 5. 12. 2014

Najlepša hvala vsem sorodnikom, sosedom, prijateljem in sova-
ščanom za izrečeno sožalje, darovano cvetje in sveče. Še posebno
se zahvaljujemo Pogrebni službi Lavanda iz Podolnice za lepo
organiziran pogrebni sprevod ter Domu starejših občanov na
Bokalcih za vso nego in skrb. Še enkrat hvala vsem, ki ste jo po-
spremili na njeni zadnji poti. Mami, za vedno boš ostala v naših
srčih.

Vsi njeni
Dobrova, december 2014



*Pošle so ti moči,
in zaprl si svoje trudne oči.*

VINKO RAVBAR

1935–2014

Po dolgotrajni bolezni nas je v 79. letu starosti zapustil oče in
dedi. Od njega smo se v ožjem družinskem krogu poslovili 20.
decembra 2014. Ohranili ga bomo v lepem spominu.

Sin Vojko in hči Lidija z družinama

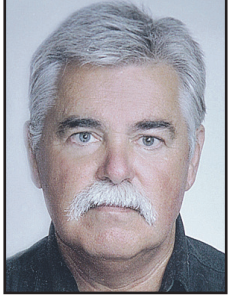

ZAHVALA

V 68. letu je življenjsko pot sklenil naš
dragi

STANISLAV IZTOK SAJE

Iskreno se zahvaljujemo vsem sosedom in prijateljem za pod-
poro, izrečeno sožalje, sočutne in spodbudne besede, darovano
cvetje in sveče. Hvala pevcem in vsem, ki ste ga pospremili na
njegovi zadnji poti.

Vsi njegovi
Dragomer, december 2014



*Ko je srčna bolečina prevelika,
se tudi solza posuši,
le srce še nemo kliče,
oh, kje si, mama ti!
(Kosovel)*

ZAHVALA

ob slovesu

ANE ROZMAN,

rojene Laznik
(22. 7. 1926 – 13. 12. 2014)

Iskreno se zahvaljujemo vsem sorodnikom, sosedom in znancem
za izrečeno sožalje, cvetje in sveče. Zahvaljujemo se tudi župni-
ku g. Golobu, Pogrebni službi Vrhovec, pevcem in vsem, ki ste jo
pospremili na njeni zadnji poti k večnemu počitku.

Žalujoci: sin Janez z družino
Hruševo, december 2014



*Srce je omagalo,
Tvoj dih je zastal,
a spomin nate
bo večno ostal.*

ZAHVALA

V 84. letu starosti je za vedno zaspala
naša draga sestra in teta

OLGA FRIŠKOVEC,

Kovačeva Olga
17. 7. 1930 – 1. 12. 2014

Iskreno se zahvaljujemo vsem sorodnikom, sosedom, prijateljem
in znancem za izrečeno sožalje, darovano cvetje in sveče ter da-
rove, ki ste jih namesto cvetja namenili za svete maše. Hvala tudi
Pogrebni službi Vrhovec, pogrebem, gospodu župniku Blažu
Gregorcju za pogrebni obred in patronažni službi ZD Vrhnika.
Iskrena hvala vsem, ki ste jo imeli radi in jo v tako velikem števi-
lu pospremili k večnemu počitku.

Vsi njeni
Drenov Grič, december 2014



ZAHVALA

JOŽI VONČA,

rojena Bajc
1. 10. 1935 – 1. 12. 2014

Zahvaljujemo se vsem, ki ste jo pospremili na njeni zadnji poti.
Hvala župniku za obred, Pogrebni službi Vrhovec, zahvala tudi
Jerneju za lep poslovilni govor.

Vsi njeni
Bevke, December 2014

**POGREBNE STORITVE
VRHOVEC**

DRENOV GRIČ 128, VRHNIKA

☎ 01/755 14 37 ☎ 041 637 617

24 - URNA DOSEGLJIVOST ☎ 031 637 617

Cvetličarna JanaRupnik Janez, s.p. | 031 554 121 | 01 755 27 14
Tržaška cesta 3 | Vrhnika | Slovenija
cveticarnajana@siol.net | www.cvetlicarna-jana.si

Ugodne cene žalnih aranžmajev:

- ikebane od **30 €**
- žarni venčki od **50 €**
- venci od **80 €**

KAMNOSEŠTVO

- OKENSKE POLICE
- STOPNICE
- KUHINJSKI IN KOPALNIŠKI PULTI
- PORTALI
- BALKONSKE OBROBE
- NAGROBNI SPOMENIKI

Dolničar d.o.o., Sinja Gorica 34

1360 VRHNIKA, tel.: 01/7552 950

mob.: 040 223 105

e-mail: marko.dolnicar@siol.net

**LAVANDA
POGREBNE STORITVE**MARJAN ŽVOKELJ S.P.
PODOLNICA 33, HORJUL

041 747 646 DOSEGLJIVI 24 UR

www.usluge-lavanda.si

*Pride čas, ko si izmučeno srce želi spati,
v večni sen odpotovati.
Mama, hvala ti za rojstvo, ljubezen in skrbi,
naj večna lučka ti gori.***ZAHVALA**Po poti večnosti je odšla naša draga
mama**PAVLA JURCA**

1919–2014

Iskreno se zahvaljujemo vsem, ki ste jo pospremili na njeno zadnjo pot in se od nje poslovili. Hvala vsem za izrečeno sožalje, darovane rože in sveče. Posebno se zahvaljujemo sosedom, osebju ZD Vrhnika, Pogrebni službi Vrhovce, pevcem, citrarju ter duhovniku Martinu Golobu za opravljen obred.

Žalujoci: hčerki Joži, Minka in sinova Vilko,
Stane z družinama

Podlipa, december 2014

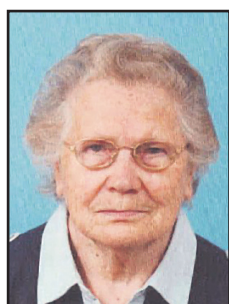
**ZAHVALA**V 87. letu starosti nas je tiho zapustila
mama, babica in prababica**KATARINA
KOPAČ**s Črnega Vrha,
4. 5. 1928 – 14. 12. 2014

Iskreno se zahvaljujemo vsem, ki ste nam na kakršen koli način pomagali in za vsak stisk roke ter izrečeno sožalje. Hvala tudi vsem, ki ste jo pospremili na njeni zadnji poti.

Hčerka Tilka z družino

*V domu našem je praznina,
v srcih naših bolečina,
spomin na te še živi,
čeprav te več z nami ni.***ZAHVALA**Ob boleči izgubi našega očeta, tasta,
dedka in pradedka**NIKOLAJA
PEZDIRCA,**roj. 14. 10. 1929, iz Oražnové 4,
Ljubljana,

se iskreno zahvaljujemo vsem sorodnikom, sosedom, prijateljem in znancem, ki ste ga pospremili na zadnji poti, darovali cvetje in sveče ter nam izrazili pisno in ustno sožalje. Hvala tudi gospodu župniku Alojziju Golobu za lepo opravljen pogreb, pogrebem, Pogrebni službi Vrhovce, pevcem, trobentaču, medicinskemu osebju Doma starejših občanov Ribnica in socialni delavki gospe Tini G. Podobnik. Hvala vsem ki ste ga imeli radi in ga boste ohranili v lepem spominu.

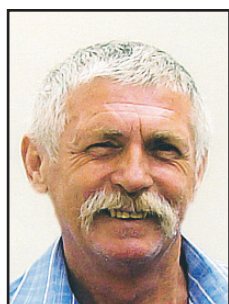
Žalujoci: sin Niko z ženo Štefko, vnuka Tanja z možem Tomažem,
Tomaž z ženo Urško in pravnuki Vesna, Zala, Luka in Špela
Dobrova, 23.12.2014*Bilo je samoumevno,
da smo se pogovarjali,
skupaj razmišljali in se smejali,
samo konec ne.*Ob boleči izgubi sina, moža, očeta in
brata**NEJCA PERA**

8. 4. 1953 – 5. 1. 2015

se iskreno zahvaljujemo PGD Sinja Gorica in preostalim gasilcem, planincem, Pogrebni službi Vrhovce, pevcem, gospodu kaplanu, vsem sorodnikom, sosedom, prijateljem in znancem, sodelavcem Spar Vrhnika, nekdanjim sodelavcem IUUV, soščolcem in vsem drugim za izrečeno sožalje, darovano cvetje, sveče in denarno pomoč. Hvala vsem, ki ste nam v težkih trenutkih stali ob strani in ste ga v tako velikem številu pospremili na njegovi zadnji poti.

Žalujoci: oče Milan, žena Martina, hčerka Tatjana z Deanom,
sin Miha ter sestra Milena in brat Jože z družinama

Velika Ligojna, 10. januar 2015

*Kdor živi v spominu drugih,
ni mrtev, je samo oddaljen.
Mrtev je tisti, ki ga pozabijo.
(Kant)***V SPOMIN**29. januarja 2015 bo minilo eno leto,
od kar nas je zapustil oče, ata in
praded**JERNEJ
KOPRIVEC,**

po domače Vojskov ata.

Ne bomo te pozabili.

Vsi tvoji

*Si kot sonce življenja sijala,
za vse svoje ljubezen razdala,
odslej boš kot zvezda svetleča,
naj ti bo v nebesih dana sreča.***ZAHVALA**V 86. letu nas je zapustila draga žena,
mama, babica in prababica**ALOJZIJA
ŠINKOVEC,**

rojena Trčec

Iskreno se zahvaljujemo vsem sorodnikom, sosedom, vaščanom za tolažilne besede, darovano cvetje, sveče in za darove za svete maše. Hvala tudi zdravnici Katarini Turk, pevcem, g. kaplanu Martinu Golobu za lep pogrebni obred in Pogrebni službi Pečjak ter vsem, ki ste jo pospremili na zadnjo pot.

Žalujoci: mož Lojze, hčere Bernarda, Jernejka, Simona in Jana
z družinami, sedem vnukov in sedem pravnukov

Zaplana, december 2014

*Zdaj spi, ljuba mama,
sanjaj svoje sanje,
vzemi tudi mene vanje,
ko mi bo na svetu hučo.***ZAHVALA**V starosti 79 let nas je zapustila
draga mama, babica in prababica**MARIJA
KOVAČIČ**

(MIMI)

2. 5. 1935 – 1. 1. 2015

Iskreno se zahvaljujemo sorodnikom, sosedom, prijateljem, sodelavcem, znancem za izrečeno sožalje, darovano cvetje in sveče. Iskrena hvala osebju v UKC – Oddelek diabetes za nego in oskrbo. Hvala Pogrebni službi Vrhovce, pevcem in trobentaču ter gospe Mariji za prijazne besede ob slovesu. Hvala vsem, ki ste jo imeli radi in jo pospremili na njeni zadnji poti.

Žalujoci: hči Duška in sin Matjaž z družinama

V enaindevdesetem letu starosti je umrla naša draga žena,
mama in babica**VERA KIRN - VERICA,**

udeleženka NOB z Vrhnike, Ribiška pot 12

Na vrhniškem pokopališču smo se od nje poslovili
v sredo, 7. januarja 2015.
Ohranili jo bomo v trajnem spominu.Žalujoci mož Viktor, hčerki Vanja in Jožica z družinama ter
preostalo sorodstvo

Breg pri Borovnici, Vrhnika, Ljubljana, Beograd, Skopje

S SUPER
UGODNIM
TELEFONOM
V NOVO LETO.

24x4.5
EUR*



LG
L BELLO

*Sklenitev novega naročniškega razmerja ali podaljšanje obstoječega za 24 mesecev.

meg@phone

TC Mercator, Robova cesta 6, Vrhnika | T: 01 755 71 61 | M: 041 342 000 | mega.phone@siol.net



molek.si
VEČ KOT SAMO RAČUNALNIKI

Molek servis • Peter Molek s.p. • Vrtnarija 3, Vrhnika
prodaja@molek.si • 01 750 51 70 • 041 26 48 48 • 070 21 08 14

- RAČUNALNIKI – NOVI IN RABLJENI
- IZPOSOJA BLAGAJN
- SERVIS RAČUNALNIKOV IN PRENSNIKOV
- FOTOKOPIRANJE

PRODAJA NA OBROKE
DO 24 MESECEV



www.molek.si

MESEC ASUSA PRI MOLEK.SI

ASUS

AKCIJSKA CENA
629
EUR

Prenosnik Asus X751LDV-TY226H



zaslon 17,3" LED HD+ (1600x900)
procesor Intel Core i5-4210U
pomnilnik 4 GB
trdi disk 1 TB
grafična kartica Nvidia Geforce
GT 820M 2GT
Wi-Fi, Bluetooth 4.0, optična enota,
spletna kamera
3x USB 3.0, HDMI
Windows 8.1
garancija: 2 leti

AKCIJSKA CENA
445
EUR

Prenosnik Asus X751LAV-TY138D



zaslon 17,3" HD+ LED (1600x900)
procesor Intel Core i3-4030U, 1,9 GHz
pomnilnik 4 GB
trdi disk 1TB
grafična Intel HD
Wi-Fi, Bluetooth 4.0
3x USB 3.0, HDMI
garancija: 2 leti

Cena z Windows 8.1:

545 EUR

AKCIJSKA CENA
349
EUR

Tablica/prenosnik Asus T100TAM-DK016B



Zaslon 25,6 cm (10,1") IPS HD
(1366x768) MULTI TOUCH
Intel® Atom™ Quad core Z3775
(1.46-2.39GHz, 2MB)
ram 2 GB DDR3 low power,
trdi disk 64 GB e-MMC
Intel® HD grafična kartica
microHDMI, Bluetooth 4.0, WLAN,
spletna kamera
Windows 8.1 32 bit
+ Office 365 Personal (1 leto)
garancija 2 leti

NOVO V PONUDBI

VELIKOFORMATNO PRINTANJE DO VELIKOSTI A0 (841 x 1189 mm)

RDEČI NOSKI
RECIKLIRANJE ZA NASMEH -
SODELUJEMO PRI PROJEKTU RDEČI NOSKI!



10% POPUST NA BARVE IN TONERJE
OB VRAČILU PRAZNE KARTUŠE / TONERJA.

Bodi EKO, prazne kartuše ali tonerja ne odvrzi v navadne smeti.
Pri nas lahko poskrbimo za pravilno reciklažo starih kartuš in tonerjev.

tušmobil

S Tušmobilovimi paketi **ŽE ZA 1€!**
do vinjete in telefona

Tušmobil
W70

1€

V paketu
PREMIUM S
z Opcijo 5

Skupaj 14,90 €/mesec



Huawei
Ascend Y330

1€

V paketu
PREMIUM M
z Opcijo 6

Skupaj 20,90 €/mesec



Nokia
Lumia 530

1€

V paketu
PREMIUM M
z Opcijo 8

Skupaj 22,90 €/mesec



PLAČILO POLOŽNIC BREZ PROVIZIJE! Molek.si VRHNIKA 070 210 814.