



VESTNIK VESTNIK
NIK VESTNIK VES
VESTNIK VESTNIK
NIK VESTNIK VES
VESTNIK VESTNIK
NIK VESTNIK VES
VESTNIK VESTNIK
NIK VESTNIK VES
VESTNIK VESTNIK
NIK VESTNIK VES

Soboški lekarnarji lovijo soglasje o ustanoviteljstvu po novih županijah.



CREDITANSTALT

Banka uspešnih.

M. Sobota, Lendavska 11, tel.: 21 780

Pomurski študenti in dijaki delamo na domačem študentskem servisu!

SAMOTA ŠTUDENSKI SERVIS FINANCIARNA
POMURSKO ŠTUDENSKO ORGANIZACIJO!

Mladinski Servis
pomurski študentski servis
M. Sobota, Štefana Kovača 30 (v soboškem kinu), tel., fax: 069 21 038

VESTNIK

Murska Sobota, 29. junija 1995, leto XLVII, št. 26, cena 150 SIT

Radenska
polnilnica
s certifikatom
kakovosti

PYRAMIDIA
uradni prodajalec
mobitel
Mladinska ul. 8 ** M. Sobota



VREME

Ob koncu tedna bo še večinoma sončno in toplo.

Vestnikov koledar

29. junij, četrtek, Peter, Pavel
30. junij, petek, Emilija
1. julij, sobota, Bogo
2. julij, nedelja, Oton
3. julij, ponedeljek, Tomaž
4. julij, torek, Urh
5. julij, sreda, Ciril, Metod

Pregovor

Če Cirila in Metoda dež pere, orehe in kostanj z drevja obere.



Fotografija: Jure Zaimek

Praznovanje 70-letnice podjetja so v tovarni Mura zaznamovali s številnimi prireditvami, ki so se začele minulo nedeljo s Plesom kadetov, baletno predstavo Opere in baleta SNG iz Maribora pred gradom v soboškem mestnem parku, nadaljevale s številnimi razstavami in dosegle vrhunec v torek, ko je predsednik države Milan Kučan na osrednji slovesnosti Murinim tovarnam podelil certifikate kakovosti ISO 9001. Ob tej priložnosti so podelili tudi zlatnike kakovosti, dobilo pa jih je 34 posameznikov, ki so največ prispevali k uveljavljanju celostnega obvladovanja kakovosti v tem največjem pomurskem podjetju. Tudi podelitev Murinih zlatnikov delavcem za 25-letno delo v tovarni je sodilo v okvir tega praznovanja, v torek pa so imeli v vseh Murinih tovarnah tudi odprta vrata za vse, ki so si želeli ogledati proizvodni proces. Ob spremljajočih prireditvah naj omenimo še razstave starih šivalnih strojev, Murine zbirke umetniških del, del članov Društva likovnih umetnikov Prekmurja in Prlekije ter skulptur v Muri- nem parku, program praznovanj pa so sklenili z modno revijo Murinih izdelkov.

Sedem desetletij neke tovarne je dolga doba in v pokrajini ob Muri je le malo delovnih kolektivov, ki bi se lahko ponašali s takšno tradicijo. Soboška tovarna Mura je ena od takšnih, prav ta visoka obletnica pa je dokaz, da so lahko ponosni na prehojeno pot. Ko sta podjetnika Cvetič in Štitar v letih po prvi vojni v Murski Soboti začela s krojaško in šivilsko dejavnostjo, verjetno nihče ni niti pomislil, da sta s tem postavila temelje močni konfekcijski industriji, ki je v letih po drugi svetovni vojni in do današnjih dni temeljito zaznamovala to pokrajino. Mura zdaj ni več le soboška, saj

konkurenci na najahtevnejših svetovnih trgih. Časti, ki jih živimo, delovno intenzivnim panogam niso ravno naklonjeni in konfekcijska industrija

menitve živega dela so prevelike, na svetovni trgih pa se Mura tako srečuje s konkurenci iz držav, ki so veliko racionalnejše. K sreči pa je Mura s kakovostjo še daleč pred drugimi, in to jo zaenkrat tudi rešuje. In to ne le kakovost izdelkov, pač pa kakovost celostnega sistema poslovanja, kamor prav tako spada spoštovanje dogovorjenih rokov in drugih poslovnih dogovorov. Prav celostnemu

Pot k odličnosti in tretjemu tisočletju

so njene tovarne zrasle na levem in desnem bregu reke, po kateri si je naredila tudi ime, podjetje pa danes zagotavlja socialno več kot 6.500 zaposlenim in njihovim družinam.

Številnih dobrin družbenega in osebnega standarda danes brez Mure gotovo ne bi bilo, in četudi se je podjetje v preteklosti večkrat srečalo s težavami, so se jim delavci vselej znali uspešno zoperstaviti in jih premagati. Tudi v tistih letih po drugi vojni, ko so državne oblasti hotele tovarno preseliti v osrčje Slovenije, pa so se delavke uprle. Gotovo je bil to odločilen trenutek za tovarno, in če delavke takrat ne bi uspele, Mura danes ne bi bilo. Le pridnost prekmurskega in prleškega človeka, ki je v najtežjih trenutkih pripravljen tudi na samoopovedovanje, je v marsikaterem trenutku uspela tovarno ohraniti pri življenju.

Pravočasno spoznanje, da prihodnost tovarne ni zgolj na domačem tržišču, je Muro popeljalo na tuja tržišča, in to podjetje se zdaj uspešno kosa s

obvladovanju kakovosti v Muri zato namenjajo posebno skrb in certifikati kakovosti serije ISO 9001, ki so jih prejele vse Murine tovarne, zato niso naključje.

Sedanji časi zahtevajo seveda nove napore, tudi v Muri se bodo srečevali z novimi socialnimi in ekonomskimi problemi in vse sile bo potrebno usmeriti v njihovo razreševanje. Če je Mura v preteklosti veliko zaposlovala in tudi na ta način pomagala reševati probleme brezposelnosti, tega od nje v prihodnje ne bo več mogoče pričakovati. Tudi pri sedanji zaposlenosti Mura ne bo mogla vztrajati za vsako ceno, so pa v podjetju prepričani, da do večjih pretresov ne bo prišlo. Postanimo odlični strokovnjaki, dobri delavci in sodelavci, pravijo v Muri, saj bo tako ostala in postala dobra tudi njihova tovarna. Pa to niso le fraze ob visokem jubileju, pač pa Murino vodilo, vodilo k odličnosti in tretjemu tisočletju.

LUDVIK KOVAČ

Vse poti vodijo v **Potrošnik**

Od 29. junija do 8. julija pripravljata

Potrošnik in **šarpanka**
ZELO UGODNO PRODAJO KISA

v vseh POTROŠNIKOVIH drobnoprodajnih enotah z živili

vinski kis, 1 l 149,90 SIT
kis za vlaganje, 1 l 139,60 SIT
alkoholni kis, 5 l, ročka 678,90 SIT
alkoholni kis, 5 l, pletenka 698,10 SIT

RENŠKI HRAM - KIS S POREKLOM!



Več kot dva kilograma mamil v nahrbtniku

Vabljeni k vpisu delnic II. emisije!



Informacije: 061/264 382



Kaj in kako se dogaja z ekologijo v pomurskih gostilnah, je Vestnik preverjal z bavarskim vprašalnikom.

minicom d.o.o., vegova 13, m. sobota, tel.: 069 32 735, fax: 31 954
MINICOM RAČUNALNIKI, KI LETIJO!
2. mesto v Sloveniji na tekmovanju Microsoftovih partnerjev v trženju Slovenskega Worda

Microsoft Dealer

STANOVANJSKI SKLAD REPUBLIKE SLOVENIJE

CELO CELO STANOVANJE
Z UGODNIM KREDITOM NA 15 LET BREZ POLOGA
informacije: 061 17 10 500

PO SLOVENIJI

LJUBLJANA - Vlada je sprejela smernice zunanje politike Republike Slovenije. Gre za dokument na 26 straneh, ki ga bo vlada poslala v obravnavo državnemu zboru. Namen dokumenta je spodbuditi kakovostno javno razpravo o slovenski zunanji politiki tako v državnem zboru kot v stroki.

MARIBOR - Na sedmem srečanju slovenskih upokojencev se je zbralo več kot dvajset tisoč ljudi. Na Snežnem stadionu pod Pohorjem so upokojenci spet pokazali odločenost aktivno sodelovati v družbenih spremembah. Srečanja so se udeležili tudi predsednik države Milan Kučan, ministrica za delo in socialne zadeve Rina Klinar in drugi gostje.

LJUBLJANA - Tudi tretji poskus, da bi državni zbor imenoval vseh devet članov računskega sodišča, se ni posrečil. Kandidatki Zdenki Vidovič so za imenovanje zmanjkali štiri glasovi. Državni zbor pa je spet popoln, saj so potrdili nadomestni mandat Ljerkii Bizilji, ki je bila izvoljena na listi demokratov. Biziljeva bo članica poslanske skupine LDS, ne pa tudi stranke.

LJUBLJANA - Novoimenovana veleposlanica Republike Gane Theresa Striggner Scott je izročila poverljivo pismo predsedniku Republike Slovenije Milanu Kučanu. V pogovoru sta ugotovila, da med državama ni odprtih vprašanj ter da obstajajo velike možnosti za sodelovanje na gospodarskem in izobraževalnem področju.

LJUBLJANA - Predsednik Republike Slovenije Milan Kučan je sprejel poverljiva pisma od novoimenovanega veleposlanika Republike Koreje v Sloveniji Seung-Kon Leeja. Korejski veleposlanik, ki ima rezidenco na Dunaju, je slovenskemu predsedniku zagotovil, da si bo prizadeval za pozitivne premike v zeleni smeri.

LJUBLJANA - Predsednik vlade dr. Janez Drnovšek je na tiskovni konferenci poudaril, da naša država ni pripravljena sprejeti kakršnih koli pogojev pri vključevanju v Evropsko unijo.

LJUBLJANA - Na osrednji državni proslavi ob dnevu državnosti, ki je bila v Gallusovi dvorani Cankarjevega doma, je bil slavnostni govornik predsednik Milan Kučan. Na prireditvi je nastopila vrsta eminentnih slovenskih gledaliških in glasbenih umetnikov.

PO SVETU

PARIZ - Iran vztraja pri smrtni obsodbi britanskega pisatelja Salmane Rushdieja in se kljub nasprotnim zahtevam Evropske unije ni pisno zavezal, da ne bo ukrepal proti pisatelju. Namestnik iranskega ministra za zunanje zadeve Mahmud Vaezi o tem ni dal pisnega odgovora iranskega vodstva evropski trojki, s katero se je sestel v glavnem mestu Francije.

GAZA - Neznani napadalcii so ubili vodjo islamske organizacije Džihada Muhameda al-Kavaja. Za uboj so obtožili Izrael in napovedali maščevanje, uboj pa je obsodila tudi Palestinska osvobodilna organizacija.

BEJRUT - Libanon in BiH sta se odločila, da vzpostavita diplomatske odnose. Veleposlanika Libanona in BiH v Tunisu Sulejman Farah in Nerkez Arifhodžić, sta podpisala izjavo o vzpostavitvi diplomatskih odnosov.

TOKIO - Po šestnajstih urah se je tik pred zoro končala drama ugrabljenega japonskega boeinga 747. Policija je na letališču v Hakodateju napadla letalo in osvobodila vseh 365 potnikov in članov posadke. Ugrabitelje so zaprli.

GROZNI - Rusko-čečenska pogajanja so prinesla prvi trden in zelo obetaven sporazum. Le-ta predvideva trajno ustavitve ognja, razorožitev čečenskih upornikov in umik ruske vojske.

MOSKVA - Ruska politična kriza, ki se je vnela, ko je državna дума izglasovala nezaupnico vladi premiera Viktorja Černomirdina, je doživela vrh zapleta: najprej je ruski predsednik Boris Jelcin izjavil, da podpira vladno Černomirdina in da je ne namerava odstaviti, Černomirdin pa je od vlade zahteval, naj v desetih dneh ponovi glasovanje o nezaupnici. Če bo ta ponovno izglasovana, bo Jelcin zanesljivo razpustil spodnji dom parlamenta. Medtem pa so poslanci začeli zbirati podpise za odstavitev predsednika Jelcina.

BRUSELJ - Predsednik evropske komisije Jacques Santer se vedno meni, da za zdaj ostajajo nespremenjena določila v zvezi z oblikovanjem prihodnje gospodarske in denarne unije. Maastrichtski sporazum je v zvezi s tem jasen in zavezujoč, govori pa o tako imenovanih konvergenčnih pravilih; ki naj državam sploh omogočijo, da se lahko vključijo v takšno denarno zvezo.

CANBERRA - Hrvaški predsednik dr. Franjo Tuđman je med obiskom v Avstraliji odprl novo veleposlaništvo. Na slovesnosti se je zbralo približno 6.000 Hrvatov, ki živijo v Avstraliji.

RIM - Tu so slovesno odprli islamski kulturni center, predvsem pa džamijo v njem, največjo v Evropi.

LONDON - Z obeh strani oblegani ministrski predsednik John Major, najbolj neprijateljni britanski premier v tem stoletju, se je, naveličan nenehnih pikrih očitkov vplivnih konservativcev na račun vladne politike do Evrope, odločil za drzno in razmeroma tvegano potezo: odstopil je s položaja voditelja vladajoče stranke. MJ

Niste sami, Vestnik je z vami!

VESTNIK

Izdaja Podjetje za Informiranje
Murska Sobota
Časopisni svet: dr. Jože Bedernjak, Štefan Cigut, Zlatko Erlih, mag. Dalibor Geder, Cilka Jakelj, Rajko Stupar, dr. Aleksander Šifnar.

Uredništvo: Irma Benko (direktorica in glavna urednica), Janez Votek (odgovorni urednik), Ludvik Kovač (namestnik odgovornega urednika), Bernarda Balažič-Peček, Jani Dominko, Jože Graj, Majda Horvat, Milan Jerše, Feri Mauček, Štefan Smej, Štefan Sobočan (novinarji), Nataša Juhnov (fotografinja), Nevenka Emri (lektorica), Ksenija Šomen (tehnična urednica).
Naslov uredništva in uprave: Murska Sobota, Ulica arh. Novaka 13, tel. št.: 31 998 (naročniška služba), n.c. 31 960, 33 019 (novinarji Vestnika), Venera (trženje) 33 015, št. telefaksa 32 175. Nenaročeni rokopiisov in fotografij ne vračamo. Naročnina za II. trimesečje 1995 je 1.850,00 SIT, polletna naročnina je 3.340,00 SIT, za naročnike v tujini 100 DEM letno.
Tekoči račun pri Agenciji RS za PPNi Murska Sobota: 51900-603-30005, devizni račun pri Abanki Ljubljana: 50100-620-00112-5049512.
Tisk: Tiskarna Ljudske pravice, Ljubljana. Na podlagi mnenja Ministrstva za informiranje št. 16/AB z dne 30. 1. 1992 se šteje tednik Vestnik med proizvode informativnega značaja iz 13. točke tarife številke 3, za katere se plačuje petodstotni davek od prometa proizvodov.

Ljutomerski svetniki so posedli ob dragoceni mizi v reprezentančnem salonu Mestne hiše

Spomin na neki čudoviti preobrat

Imeli so 1. slovesno sejo, sledila je proslava v počastitev dneva državnosti, nato so slovesno odprli prenovljeno Mestno hišo in zasadili vinsko trto, nadaljevali pa so z zabavno prireditvijo, na kateri je zaplesal tudi podpredsednik slovenske vlade Janko Deželak

Ob največjih državnih praznikih, kakršen je sedaj 25. junij - dan državnosti, so se svojčas vrstile številne manjše in osrednje slovesnosti. Vsaj v pokrajini ob Muri je bilo tako. Zdaj, ko imamo Slovenci prvič v zgodovini svojo samostojno državo, se zdi, kot da se tega še ne zavedamo dovolj oziroma nismo tako zagreti za praznovanje takšnih praznikov kot v prejšnjem sistemu. Kot da jih še nismo sprejeli za svoje!? No, tega ne bi mogli (tokrat) reči za Občino Ljutomer, kjer so letošnji dan državnosti dokaj slovesno in dostojno proslavili.

Za praznični dan so izbrali petek, ko je bila v reprezentančnem salonu Mestne hiše v Ljutomeru najprej slovesna seja občinskega sveta, na katero so povabili tudi goste - osebnosti, ki so bile ob osamosvajanju Slovenije na ključnih položajih v Ljutomerski občini. To so bili Mirko Prelog, takratni predsednik občinske skupščine, Franc Štrakl, predsednik izvršnega sveta, in Ljubo Jakelj, poslanec v 1. slovenskem parlamentu. Slovesno sejo je začela predsednica občinskega sveta Darja Odar, nato je spregovoril župan Ludvik Bratuša in poudaril, da je bilo osamosvajanje korak k cilju, ki smo si ga Slovenci zadali že zdavnaj v zgodovini. Po njem je imela tudi Odarjeva krajši slavnostni nagovor in med drugim dejala, da je bil 25. junij 1991, ko je bila razglašena samostojnost Slovenije, dogodek, ki je prinesel v naše misli občutek sreče, hkrati pa tudi bojazen, kaj se bo zgodilo. In že naslednji dan je Slovenijo napadla JLA. To pa je v nas vzbudilo še večjo odločnost, da gremo po samostojni poti. Spregovorili so tudi vsi trije gostje in dejali, da so bili ponosni, ker so lahko sodelovali v procesu osamosvajanja. Franc Štrakl pa je ob tem še poudaril, da ne bi smeli kar tako prezreti tudi razvoja, ki smo ga dosegli do leta 1991. Saj ima prav, ali ne?

Ob osamosvajanju Slovenije je bil 25. junij 1991, ko je bila razglašena samostojnost Slovenije, dogodek, ki je prinesel v naše misli občutek sreče, hkrati pa tudi bojazen, kaj se bo zgodilo. In že naslednji dan je Slovenijo napadla JLA. To pa je v nas vzbudilo še večjo odločnost, da gremo po samostojni poti. Spregovorili so tudi vsi trije gostje in dejali, da so bili ponosni, ker so lahko sodelovali v procesu osamosvajanja. Franc Štrakl pa je ob tem še poudaril, da ne bi smeli kar tako prezreti tudi razvoja, ki smo ga dosegli do leta 1991. Saj ima prav, ali ne?



Prenovljena Mestna hiša v Ljutomeru na praznični dan (Fotografija: J. G.)

Osrednji del praznovanja pa je potekal v atriju Mestne hiše, kjer je na slavnostni oder najprej stopil načelnik državne uprave enote v Ljutomeru Tomi Nemec, ki je poudaril, da se je rdeča nit osamosvajanja Slovenije začela prav v Ljutomeru, in to na 1. slovenskem taboru leta 1868. Podpredsednik slovenske vlade in minister za ekonomske odnose in gospodarski razvoj Janko Deželak, ki je bil slavnostni govornik, pa je najprej dejal, da je 25. junij dan, ko se z vso upravičenostjo spominjamo nekega čudovitega preobrata v naši Sloveniji.

Poudaril je tudi, da smo lahko zadovoljni z nekaterimi gospodarskimi rezultati v samostojni državi, zgodba o uspehu pa žal ne sega na vsa področja. Po nje-

govem je naše mesto v Evropi uniji.

Tretje dejanje v scenariju pa je bila slavnostna otvoritev prenovljene Mestne hiše, v katero je občina vložila okrog 180 milijonov tolarjev, obnova pa je trajala leto dni dlje, kot je bilo predeneno.

Župan Ludvik Bratuša je ob tej priložnosti poudaril, da so v trenutku, ko bi stare židove Mestne hiše najraje porušili in zgradili vse na novo, toda odločili se, da ohranijo kulturno dediščino takšno, kot so jo nekoč zgra-

dili. V spomin na ta dan sta postavili skupaj z ljutomerskim župnikom čarjem Karlekom Žumanom vinsko trto, nato je Jože Sraka imenu podjetja EEK M. Sobočan (glavni izvajalec del) županu izročil stari ključ od mestnih vrat, ki odpira tudi nova vrata. Sledi pa je še pester kulturno-zabavni program, v katerem so se predstavili moški pevski zbor iz Ljutomer, mladinski pevski zbor iz Veržaja, učenci ljutomerske glasbene šole, Ljutomerski oktet, pihalni orkester iz Ljutomer, dijakinja ljutomerske gimnazije Mateja ter NZA bratov Kurbov. Ob njihovih zvokih so zasrbneli pete tudi podpredsednika slovenske vlade.

JOŽE GRAJ

Soboški dnevi ob dnevu državnosti

»25. junij je eden od najpomembnejših datumov v zgodovini slovenskega naroda. To je dan, o katerem so stoletja sanjale mnoge generacije Slovencev, dan naše državnosti. Dan razglasitve slovenske suverenosti je bila pomembna prelomnica v samozavesti našega naroda, ki je prevzel svojo usodo v lastne roke. V kratkem času smo doživeli veliko vsega. Dogodki so z naglico hiteli za nami in marsikdaj nanje nismo bili pripravljeni. Slovenci smo se odločili plebiscitarno za svojo samostojno pot - pot nove demokracije. Prav ta zahteva odgovorno ravnanje vseh subjektov. Zavzemajmo se, da bo naša slovenska domovina država pravne demokracije, spoštovanja človekovih pravic. Bodimo notranje svobodni in hkrati odgovorni za svoja dejanja. Slovenija naj bo država, ki bo steber miru in dobrososedskih odnosov,« je ob otvoritvi Soboških dnevov, ki sovpadajo s praznovanjem dneva državnosti, poudaril slavnostni govornik, župan Mestne občine Murska Sobota Andrej Gerenčer.

Na ploščadi pred soboškim gradom se je v sobotnem večeru kljub razmeroma mrzlemu vremenu zbralo precej ljudi. Med gosti so bili tudi predstavniki prijateljskega mesta in tovarne Audi iz Ingolstadta, župan mesta Monošter, predstavniki Zveze Slovencev na Madžarskem, svetniki in podžupana mestne občine, župani nekaterih pomurskih občin in drugi. Številne stojnice s kakovostno gostinsko-turistično ponudbo in pester kulturni program so dali prireditvi samosvojo pečat. »Letos že četrty organiziramo Soboške dneve. Prve smo načrtovali junija 1991, vendar nam jih je preprečila vojna. Letos spomladsi smo se odločili, da bodo odslej Soboški dnevi zadnji teden v juniju, saj se bomo z našimi prireditvami vključili v praznovanje dneva državnosti. Letošnji Soboški dnevi so prvič v



Z OTVORITVENE SLOVESNOSTI SOBOŠKIH DNEVOV - Polet balonov je to prireditve še posebno popestril. Fotografija: JURE ZAUNEKER

novi mestni občini, ki smo jo ustanovili 1. januarja 1995. Tako se to praznovanje povezuje z novo občino, v kateri si skupno

s turističnim društvom želimo, da bodo to dnevi praznovanja vseh prebivalcev mestne občine,« je še dodal župan Andrej Gerenčer.

Sicer pa je bil nekakšen uvod v Soboške dneve petkov koncert Slovenija rock 95 na prostoru kinološkega društva ob Noršinski cesti, na katerem so nastopili popularni ansambli, slavje pa se je nadaljevalo z nočnim festivalom. Pred začetkom Soboških dnevov pa so se v soboto popoldne vrstili: lutkovna predstava Gostovanje bou in Grajski strahci, na grajskem odru je bila gledališka predstava soboških gimnazijcev Volk in sedem kozličkov, pred gradom pa še koncert

šali koncert Be radia in nastop Nove legije.

Nedeljsko popoldne je bilo v znamenju promenadnega koncerta soboške godbe na pihalni ob zelenem jezeru. Ob tej priložnosti so člani Slovenskega narodnega gledališča iz Maribora izvedli balet Johanna Straussa Ples kadetov. To predstavo je mestu podaril kolektiv Mura ob 70-letnici. Ponedeljskov večer je začel v predprostorih grajske dvorane s pokušino prekmurških vin, nato pa je sledil koncert mešanih pevskih zborov iz Körmenda, Fürstenfelda in Murske Sobote. V torek je bil dan odprtih vrat tovarne Mura in zvečer Murina zabavno-muzična prireditve.

Soboški dnevi so se nadaljevali sinoči s predstavitev knjige Boruta Bruma Na roba zgodovine spomina, v kateri je predstavljena urbana kultura Murske Sobote med letoma 1919 in 1941. Drevi ob 20. uri bo na grajskem dvorišču predstavitev knjige Jožeta Zoharja Veku bukev. Obe knjigi sta izšli pri Pomurski založbi. Ne gre pa prezreti tudi jutrišnje otvoritve 12. mednarodnega bienala male plastike ob 19.30 v Galeriji Murska Sobota, kjer se bodo s svojimi deli predstavili avtorji iz 13 evropskih dežel. Skratka, lahko rečemo, da daje bogata kulturna, gostinska in turistična ponudba letošnjim Soboškim dnevom poseben pečat, k čemu so prispevek tudi številna podjetja.

MILAN JERŠE

Svetniki Občine Sveti Jurij ob Ščavnici so dokaj enotni pri odločanju

»Požegnali« tudi proračun

Nezadovoljni s tistim, kar prihaja iz prejšnje skupne gornjeradgonske občine

Ko smo pred zadnjo sejo Občinskega sveta Občine Sveti Jurij ob Ščavnici njegovega predsednika Franca Lančiča povprašali, ali račun, da bodo sprejeli predlog odloka o občinskem proračunu za leto 1995, nam je odgovoril, da tega ne ve vnaprej. Pri glasovanju pa je slo tako gladko, kot da bi bilo vse dogovorjeno. Niti ni bilo bistvenih pripomb, niti ni podal nihče dopolnila (amandmaja) in le en svetnik se je vzdrljal. Še prej pa so trikrat rekli ne, ko so se odločali o soglasju k zaključnemu računu za leto 1994, programu in planu upravljanja stanovanjskega sklada nekdanje skupne Občine Gornja Radgona za to leto.

Preden pa je prišlo vse to na vrsto, so se pogovarjali o sklepih, ki so jih sprejeli na prejšnji seji. Med drugim so ugotovili, da ne bi bilo prav, če bi zares terjali plačilo takse za vse traktorje, ki jih ima posamezni lastnik. V tem

primeru bi se zbralo v občinskem proračunu okrog 2 milijona tolarjev, načrtovan znesek pa je le 600.000 tolarjev. No, denar bi že prav prišel, toda s tem bi preveč udarili po žepu tiste, ki imajo pri hiši več kot dva traktorja, takih

pa ni ravno malo, z vsemi pa se kajpak ne vozijo naenkrat po cestah. Že sprejeti sklep so zato spremenili tako, da bodo morali takšni lastniki plačati takso le za traktor z najmanjšo in največjo močjo. Drugo leto pa bodo skušali najti drugačno rešitev (plačilo glede na posest zemlje).

Uvodoma smo tudi slišali, da si župan Slavko Mihalič zelo prizadeva, da bi pri Vidmu ob Ščavnici delovala samostojna policijska postaja.

Ker je po njihovem mnenju stanovanjski sklad prejšnje skupne gornjeradgonske občine zanemarjal družbena stanovanja pri Vidmu in ni ravnal kot dober gospodar, niso dali soglasja k zaključnemu računu za leto 1994, prav tako pa tudi ne k programu in finančnemu načrtu ter planu upravljanja tega sklada za leto 1995. Terjali so, da morata priti v program tudi obnova nekdanje posojilnice pri Vidmu ob Ščavnici

ci in stare šole na Stari Gori. Občina Gornja Radgona pa jim mora tudi predložiti evidenco stanovanj v njihovi novi občini in izdelati delitveno bilanco.

Dokaj gladko in hitro pa je »šel skozi« predlog odloka o proračunu Občine Sveti Jurij ob Ščavnici za leto 1995. Po krajši razpravi, v kateri ni bilo bistvenih pripomb in ne dopolnil, so predlog sprejeli z enim vzdržanim glasom. Vsi pa so potem glasovali za županova dodatni predlog, da bodo v proračunu namenili tudi 500.000 tolarjev za sofinanciranje gradnje doma vaščanov v Kraljevcih. Sicer pa naj bi znašali prihodki in odhodki proračuna nekaj čez 106,4 milijona tolarjev. Od tega so namenili za naložbe v komunalno infrastrukturo, kar še posebej zanima občane, okrog 10,3 milijona tolarjev (4,8 mio SIT za posodobitev ceste v Grabonju, 4,49 mio SIT za cesto v Grabonju, 600.000 SIT za cesto v Kokolanjščaku, 300.000 SIT za kanalizacijo v Blagušu in 100.000 SIT za vodovod v Seliščih). Potreb je kajpak še veliko več, ampak vse naenkrat ne more priti na vrsto.

JOŽE GRAJ

Iz Občine Cankova - Tišina

Umetna tvorba jih je razdvojila

Razprtje v novoustanovljeni Občini Cankova - Tišina se kljub prizadevanjem za umiritev razmer nadaljuje. Za to je prav gotovo kriva država, ki je pristala na ustanovitev umetne tvorbe, za katero je bilo že vnaprej znano, da ne more učinkovito delovati. Občina Cankova - Tišina, ki šteje 6616 prebivalcev, namreč ni nastala po volji in zaradi interesov ljudi, ampak so meje preprosto začrtali v državnem zboru. Posledica tega je, da so funkcionarji iz tišinske in gederovske krajevske skupnosti sprti s cankovskimi političnimi veljaki, oboji pa si najbolj želijo ustanoviti samostojno občino.

Nesporno je krajevna skupnost Tišina, ki je bliže Murški Soboti, kamor odhaja veliko ljudi na vsakodnevno delo, razvitejša od cankovskega predela, zato se tudi njuni gospodarski in dru-

gi interesi razhajajo. Poleg tega so imeli na Tišini že nekdanjo svojo občino, zato se tudi sedaj ne odrekajo takim željam. Nič čudnega, če se na sejah občinskega sveta že nekaj časa zapletajo pri

odločanju, kje bo sedež občine in kje sedež občinske uprave. Medtem ko je šest članov občinskega sveta s Cankove vztrajalo, da bi oba sedeža prenesli k njim, so svetniki iz krajevnih skupnosti Cankova in Gederovci, ki jih je dvanajst, predlagali drugače. Zato so člani občinskega sveta s Cankove iz protesta zapustili sejo občinskega sveta, ker s preglasovanjem niso mogli uveljaviti svojih želja. Preostali člani občinskega sveta so namreč sprejeli nekakšen kompromisni sklep, po katerem bo sedež občine na Cankovi, sedež občinske uprave pa na Tišino.

Vse to je vsej zadevi še prililo olja na ogenj, kar je imelo za

posledico, da v krajevnih skupnostih Tišina in Gederovci od državnega zbora zahtevajo izločitev iz sedanje Občine Cankova - Tišina in ustanovitev lastne občine. Če državni zbor ne bo upošteval njihove zahteve, bodo nemudoma sprožili ustavni spor. To je bilo jasno povedano tudi na nedavni seji občinskega sveta v Gederovcih. Kljub vsem zapletom pa so na tokratni seji vendarle uspeli sprejeti osnutek občinskega proračuna. Le-ta bo težak približno 237 milijonov tolarjev, pri čemer naj bi skoraj 78 milijonov porabili za naložbe. Med drugim tudi za posodobitev ceste Gornji Črnci-Krajna, gradnjo mostu v Domajincih in kanalizacijskega omrežja na Cankovi. Ker so vse te naložbe predvidene na cankovskem območju, lahko upamo, da je to prvi korak k spravi med krajanji Tišine, Gederovci in Cankove. Ali bo res tako, bo pokazal čas.

MILAN JERŠE

V Radencih obravnavali osnutek proračuna, na isti seji pa so ga preimovali v predlog in ga tudi sprejeli

Sklep ni bil sporen, ampak neizvedljiv

Rajši svoje prostore, kot da bi bili najemniki

Ko je že kazalo, da je zadeva okrog nakupa prostorov za Občino Radenci končana, so se na zadnji seji spet veliko pogovarjali o tej temi. Bilo je namreč predvideno, da bodo medtem plačali prvi del kupnine podjetju Pomgrad iz Murske Sobotice (30 odstotkov od okrog 420.000 mark v tolarjski protivrednosti) in kupljena stanovanja tudi že vsaj delno preuredili za pisarne, a se ni zgodilo ne eno ne drugo. Medtem so namreč spoznali, da ne morejo uresničiti tistega del sklepa, ki se nanaša na najetje posojila, ki bi ga potrebovali v ta namen. Zato so nekateri svetniki spet pogreli to vročo juho in se zavzemali za drugačno rešitev prostorskega vprašanja občinske uprave: ali se dogovoriti z Radensko o najemu ali pa se vključiti v novogradnjo drugega objekta.

Sicer pa je ta točka prišla na dnevni red kot dodatek, ki ga je predlagal župan JOŽE TOPLAK. In to hkrati z informacijo z obiska občinske delegacije na Ministrstvu za finance Republike Slovenije (25. maja). Tam so med drugim ugotovili, da sklepa o nakupu prostorov ne morejo uresničiti pred sprejemom proračuna občine, dostava za zagotovljeno porabo, in da ne morejo najeti posojila (2-letno odpisovanje), s katerim bi do konca tega leta plačali še 70 odstotkov kupnine. Sicer pa ni drugih

ovir za nakup prostorov. Sklep o tem potemtakem ni bil sporen. In kaj storiti sedaj?

Nekateri svetniki (zlasti Miha Petek, Ivan Hajdinjak, Jakob Vajsin in Tone Žnidarič) so se zavzemali, da bi odstopili od prejšnje namere, ker da je cena previsoka in še iz drugih razlogov. 12 od 16 svetnikov pa je glasovalo za to, naj se sklep, ki so ga že sprejeli, uresniči v skladu z možnostmi, kar pomeni, da bodo zaenkrat poravnali 30 odstotkov kupnine in se s Pomgradom skušali dogovoriti za novo pogodbo, posojila pa ne bodo

najeli. Cena pa naj bo taka, kot jo je medtem določil sodni cenilec - 419.045 DEM - kar je nekoliko manj od že dogovorjene.

Osnrednja točka na zadnji seji pa je bila proračun Občine Radenci za leto, in sicer je bil pripravljen osnutek odloka, ki so ga še na isti

seji preimenovali v predlog in ga potem po krajšem odmoru tudi sprejeli. To je bil vsekakor zanimiv in najbrž tudi koristen razplet, saj se bo tako občina naposled lahko tudi dejansko »ločila« od skupne blagajne v Gornji Radgoni in poslovala v svojem imenu. Predvidevajo, da bodo imeli 285.964.000 tolarjev prihodkov in odhodkov. Za sprotne obveznosti naj bi porabili nekaj čez 203 milijone tolarjev, za investicijsko dejavnost pa blizu 83 milijonov tolarjev, od tega za posodabljanje cest 39,2 milijona tolarjev (Prisojna cesta v Radencih, cesta do smetišča v Hraščju-Moti, most v Boračevi, cesta na Račkem Vrhu in Kocjanu).

Ker se je vse tako gladko izteklo, je še posebej zadovoljen radenski župan.

JOŽE GRAJ

Sprejeli statut zavoda

Svet zavoda murskosoboške bolnišnice je na svoji zadnji seji sprejel statut zavoda. Tako pomemben dokument so lahko sprejeli potem, ko je vlada imenovala v svet zavoda svojega člana. To je prim. dr. Janez Zajc, sekretar na ministrstvu za zdravstvo. Svet zavoda murskosoboške bolnišnice ima tako pet notranjih članov, štiri zunanje, ki so jih imenovali občine, eden zastopa zdravstveno zavarovalnico, eno mesto pa pripada zdravstvenemu ministrstvu.

Na zadnji seji sveta zavoda, ki se je je udeležil tudi član iz Ljubljane, so torej gladko sprejeli statut zavoda, saj so prej na komisiji predelali vse pripombe zaposlenih, tako da bodo dokument sedaj lahko poslali v potrditev na ministrstva za zdravstvo, zakonodajo in finance. Mlini v Ljubljani res dolgo meljejo, predsednica sveta zavoda Greta Gomboc pa pričakuje, da bodo vse potrditve dobili v septembru ali oktobru. Takrat bodo lahko razpisali tudi mesto direktorja bolnišnice.

Člani sveta zavoda, ki so jih imenovali prejšnje občine, bodo svoje delo opravljali do konca mandata, potem pa se bodo morale nove občine, pravne naslednice prejšnjih štirih, dogovoriti o članih v svetu. MH

Komentiramo

Preskušanje potrpežljivosti?

Sindikati gospodarskih dejavnosti, sindikalni zaupniki, predstavniki sindikatov dejavnosti in območnih organizacij zveze svobodnih sindikatov namenajo v zadnjem času posebno pozornost položaju izvoznih podjetij in socialnemu položaju delavcev. Pri tem sindikat odločno zahteva takšno gospodarsko politiko, ki bo spodbujala gospodarsko rast, nova delovna mesta in zaposlovanje, temeljiti pa mora na evropski ravni delavskih pravic. Le tako naravnana politika je lahko v duhu socialnega sporazuma. Za uresničitev svojih zahtev pa bodo v sindikatih uporabili vsa sredstva sindikalnega boja, vključno s stavko.

Ob tem je treba omeniti le nekaj najbolj značilnih podatkov, ki dokazujejo, da se položaj velikega dela industrije iz dneva v dan slabša. Tako so v kovinski in elektroindustriji v zadnjih letih izgubili okrog 60 tisoč delovnih mest. Zato si prizadevajo čim prej zaščititi in posodobiti omenjeno industrijo, ki naj omogoči odprtje novih delovnih mest in boljši zaslužek. Če njihove zahteve ne bodo uresničene, grozijo s splošno stavko. Tudi položaj v tekstilni in usnjarskopredovalni industriji ni rožnat. Ob ukinjenih 10 tisoč delovnih mestih visi na nitki zaposlitev približno 53 tisoč testilcev in usnarjev, panožne kolektivne pogodbe pa se uresničujejo le 80-odstotno. Hkrati se v obeh panogah vrstijo prisilne poravnave in stečaji. Na probleme izvoznikov opozarjajo tudi v kmetijski, lesarski, kemični in gumarski industriji.

Pri tem se nam nehote vsiljuje vprašanje, kaj bo možno s protestnimi shodi predstavnikov sindikatov gospodarskih dejavnosti v praksi resnično doseči. Ali niso njihova prizadevanja po boljšem položaju preveč jalova? Zdi se, da so zahteve svobodnih sindikatov, ki je sicer prevladujoča delavska organizacija pri nas, v marsičem presplošne in premalo obvezujoče. Pri tem mislimo zlasti na njihove zahteve po znižanju stroškov javne porabe ter davkov in prispevkov na plače. Takoj je treba namreč ugotoviti, da so javna poraba tudi delavci, ki so zdaj zllili ves gnev na vlado. Po drugi strani pa bi bilo iluzorno pričakovati, da se bodo kar čez noč zmanjšali prispevki in davki na plače. Ker gre pretežno del prispevkov za zdravstvo in pokojnine, kjer že nekaj časa opozarjajo na nevdružne razmere, je seveda nemogoče pričakovati, da bi se ravno na tem področju zgodil čudež.

Prej ali slej pa bodo ravno sindikati morali bolj kot doslej vztrajati pri doslednejšem izpolnjevanju določil socialnega sporazuma, ki so ga podpisali skupaj z delodajalci in vlado. Pri tem gre v prvi vrsti za spoštovanje delavskih pravic, da ne bo prihajalo do nenadzorovanega metanja delavcev na ulico, raznih šikaniranj sindikalnih zaupnikov in podobnega. Poskrbeti je torej treba za znosne delovne razmere delavcev in doslednejše spoštovanje delovnopravne zakonodaje. Zato mora biti sindikat nenehno v središču dogajanja in pravočasno zaznati probleme, na katere opozarjajo delavci. Če tega ne bo storil pravočasno, bodo sleherni protestni shodi jalovi. Ne pravimo zaman, naj se v vprašanji izvoza in spodbujanjem izvoznikov, cenovno politiko ter problem denacionalizacije in privatizacije ukvarjajo za to pristojne institucije, ne pa sindikat, ki mora spremljati učinke vladnih ukrepov in drugih odgovornih dejavnikov v podjetjih, temu pa prilagoditi način svojega ravnanja. Najslabše pa bi bilo, če bi se sindikat še naprej vtičeval v tiste zadeve, ki niso v njegovi pristojnosti, pri tem pa prezrl dejanske potrebe in interese delavcev.

MILAN JERŠE

Kaj »muči« Ljutomerske svetnike?

(Nekaj misli pa dodajamo še mi)

Prav gotovo ni vseeno, kdaj je na dnevnem redu točka Vprašanja, pobude in predlogi svetnikov. Če pride na vrsto šole na koncu, kot je to praksa v večjem delu občin v pomurski regiji, potem se lahko zgo- di, da so svetniki že utrujeni in naveličani, tako da raje nič ne sprašujejo, predlagajo, kritizirajo ...

V Ljutomeru so že v prejšnji skupščini sprejeli sklep, da mora biti ta točka na vrsti takoj za formalnimi uvodnostmi, s takšno prakso pa nadaljujejo tudi v novem občinskem svetu, ki mu predseduje DARJA ODAR (LDS). In kaj je »mučilo« Ljutomerske svetnike na zadnji seji?

DRAGO LEGEN (SLS) ne more razumeti, zakaj so bile določene službe na Občini Ljutomer tako brezbrizne glede vloge za pridobitev republiških sredstev za ureditev čistilne naprave v Veržeju. Po njegovih besedah je lani Ministrstvo za okolje in prostor zaprosilo občino za dodatno vlogo, pa je niso poslali, zato so sredstva dobili drugi. Tudi z letošnjo vlogo ni bilo vse v redu. Ali namerno, da občini ne bi bilo potrebno primakniti lastnih sredstev?

RAJKO MLINARIČ (Zeleni) terja skrajšanje postopkov za pridobivanje sredstev za ekološke projekte. Birokracija je včasih res huda ovira.

VLASTA MARKOVIČ (SOS) se ne strinja z dosedanjjo prakso včlanjevanja in usposabljanja članov civilne zaščite. Nekateri se gibljejo v tej dejavnosti tudi po 15 in več let, s tem pa je usposobljen premajhen krog ljudi za civilno zaščito. Ali ne bi bilo bolje, če bi zajeli čim širši krog ljudi? Dileme najbrž sploh ni.

OTA SMOLKOVIČA (SNS) med drugim »muči« neurejeno lastništvo stavbe v Prešernovi ulici 25 v Ljutomeru, saj stranke menda nimajo komu plačevati najemnine. Saj res, zakaj takšna brezbriznost?

JANEZ KUCHAR (SLS) se spominja, da je občina že pred deseti leti naročila študijo za rešitev vprašanja komunalnih odpadkov. Koliko sredstev je bilo porabljenih in kašni so rezultati? To bi bilo res zanimivo vedeti.

DRAGO ŠKRLEC (SKD) je dokaj nezadovoljen, ker lekarno v Ljutomeru odpirajo šole ob 8. uri, tako da morajo nekateri predolgo čakati na zdravlila in delajo s svojimi vozili gnečo na bližnjem parkirišču. Bo njegovo opozorilo kaj zaleglo?

JOŽKA SLAVIČA (SLS) pa med drugim jezi, ker ni ustrezno poskrbljeno za vzdrževanje melioracijskih sistemov. Lani je bila zaradi tega v okolici Logarovec in Berkovec poplava. Ali naj se zgodi kaj hujšega, da bo kdo ukrepal, kot je treba?

JOŽE GRAJ

Dopolnjevanje zakona o nadomestilu prispevkov delodajalcev za socialno zavarovanje

Samo da bi zakon uspel

Konec lanskega leta smo v dnevniku lahko brali naslov: Obetaven vzvod aktivne politike zaposlovanja. Stal je na vrhu poročila s seje državnega zbora, ko so parlamentarci po hitrem postopku sprejeli zakon, ki je delodajalce razbremenil dela dajatev ob zaposlitvi brezposelnega delavca za nedoločen čas s polnim delovnim časom. Če se spomnimo, je bil zakon sprejet v času, ko je letelo na ministrico Jožico Puhar največ očitkov, da razmetava z denarjem. Zakon je bil v tistem trenutku nekemu v politiki še kako potreben, zato je bil na hitro tudi sprejet, na straneh tega tednika pa smo že takrat ocenjevali, da gre za izredno megljen zakon, ki ne bo prinesel tega, kar so napovedovali.

In sedaj, v juniju, časniki spet pišejo: Z novimi ukrepi nad brezposelnost. Pa vendar sploh ne gre za nove ukrepe, ampak za predlog sprememb in dopolnitev zakona, ki so ga v parlamentu sprejeli lani na pomlad. O takrat sprejetem zakonu so namreč na ministrstvu pripravili naslednjo ceno in jo zapisali v Poročevalcu: Po podatkih so se v letu 94 povrnili prispevki za socialno zavarovanje 198 delodajalcev za 359 novozaposlenih delavcev v skupni višini 14 700 tisoč tolarjev, zaradi česar se ocenjuje, da ukrep ni dal pričakovanih rezultatov, saj so se delodajalci zanj odločali v manjšem obsegu, kot se je prvotno predvidevalo.

Zakon je torej zadel v prazno delno tudi zato, ker na zaposlitvenih zavodih do julija niso imeli navodil, kako ukrep sploh izvajati, ter ker so delodajalci bolj koristili 48. a člen zakona o zaposlovanju. Ta namreč pravi, da delodajalec, ki zaposli iskalca prve zaposlitve ali brezposelno osebo, ki je neprekinjeno več kot dve leti prijavljena na Zavodu, lahko prejme povračilo dela vplačanih prispevkov za eno leto. O tem določila zakona o zaposlovanju, ki ga že nekaj časa izvajajo na Zavodu za zaposlovanje, kot da na pristojnem ministrstvu sploh ne vedo ali niso vedeli. Zato sprašujemo, komu je potrebno spreminjati in dopolnjevati zakon, ki se je že pokazal kot neživiljenjski, ko bi vendar z dopolnitvijo ali širitvijo 48. a člena morda dosegli več?

Dopolnitve zakona o povračilu prispevkov, ki jih bodo kmalu sprejemali v parlamentu, predvidevajo, da bi delodajalci prejeli povračilo dela prispevkov za obdobje enega leta, pa četudi zaposlijo nezaposleno osebo, ki je upravičena do denarnega nadomestila za manj kot leto dni. Doslej je veljalo, da so delodajalci povrnili del prispevkov le za čas upravičenosti delavca do nadomestila, kar je bilo za mlajše delavce manj kot leto dni. Delodajalec seveda ne more pričakovati povračila, če ponovno zaposli delavca, ki je pri njem že bil zaposlen ali ki je od države že prejel denar za pomoč pri zaposlovanju.

Na murskosoboški enoti Zavoda za zaposlovanje so lani od julija, ko so določila zakona o refundiranju prispevkov sploh lahko začeli izvajati, ter do konca leta podpisali le 11 pogodb o vračilu dela prispevkov z 10 delodajalci. Mnogo več zanimanja pa je seveda za možnost, ki jo daje 48. a člen zakona o zaposlovanju. Samo v maju so na murskosoboški enoti podpisali 27 pogodb o delnem povračilu prispevkov delodajalca po zaposlitvenem zakonu in le 4 po zakonu o refundiranju prispevkov. Število vseh pogodb, ki se že izpolnjujejo, pa je 105.

MAJDA HORVAT

Umetna tvorba jih je razdvojila

Razprtije v novoustanovljeni Občini Cankova - Tišina se kljub prizadevanjem za umiritev razmer nadaljujejo. Za to je prav gotovo kriva država, ki je pristala na ustanovitev umetne tvorbe, za katero je bilo že vnaprej znano, da ne more učinkovito delovati. Občina Cankova - Tišina, ki šteje 6616 prebivalcev, namreč ni nastala po volji in zaradi interesov ljudi, ampak so meje preprosto začrtali v državnem zboru. Posledica tega je, da so funkcionarji iz tišinske in gederovske krajevne skupnosti sprti s cankovskimi političnimi veljaki, oboji pa si najbolj želijo ustanoviti samostojno občino.

Nespomo je Krajevna skupnost Tišina, ki je bliže Murski Soboti, kamor odhaja veliko ljudi na vsakodnevno delo, razvitejša od cankovskega predela, zato se tudi njuni gospodarski in drugi interesi razhajajo. Poleg tega so imeli na Tišini že nekdanjo svojo občino, zato se tudi sedaj ne odrekajo takim željam. Nič čudnega, če se na sejah občinskega sveta že nekaj časa zapletajo pri odločanju, kje bo sedež občine in kje sedež občinske uprave. Medtem ko je šest članov občinskega sveta s Cankove vztrajalo, da bi oba sedeža prenesli k njim, so svetniki iz krajevnih skupnosti Cankova in Gederovci, ki jih je dvajset, predlagali drugače. Zato so člani občinskega sveta s Cankove iz protesta zapustili sejo občinskega sveta, ker s preglasovanjem niso mogli uveljaviti svojih želja. Preostali člani občinskega sveta so namreč sprejeli nekakšen kompromisni sklep, po katerem bo sedež občine na Cankovi, sedež občinske uprave pa na Tišini.

Vse to je vsej zadevi še prililo olja na ogenj, kar je imelo za posledico, da v krajevnih skupnostih Tišina in Gederovci od državnega zbora zahtevajo izločitev iz sedanje Občine Cankova - Tišina in ustanovitev lastne občine. Če državni zbor ne bo upošteval njihove zahteve, bodo nemudoma sprožili ustavni spor. To je bilo jasno povedano tudi na nedavni seji občinskega sveta v Gederovcih. Kljub vsem zapletom pa so na tokratni seji vendarle uspeli sprejeti osnutek občinskega proračuna. Le-ta bo težak približno 237 milijonov tolarjev, pri čemer naj bi skoraj 78 milijonov porabili za naložbe. Med drugim tudi za posodobitev ceste Gornji Črnci - Krajna, gradnjo mostu v Domajincih in kanalizacijskega omrežja na Cankovi. Ker so vse te naložbe predvidene na cankovskem območju, lahko upamo, da je to prvi korak k spravi med krajinami Tišine, Gederovec in Cankove. Ali bo res tako, k nam bo pokazal čas.

MILAN JERŠE

Polnilnica mineralne vode in brezalkoholnih pijač Radenske prejela certifikat ISO 9001

Model poslovne odličnosti

Polnilnica Treh src je prva v tem delu Evrope pridobila certifikat 9001 - 4. julija bo certificirana tovarna polnilne opreme R & S, jeseni pa turistične družbe Radenske

V petek, 23. junija, so v belem salonu Ljubljanskega doma v Radencih slavnostno podelili certifikat ISO 9001 prvi od družb Radenske Tri srca. Direktor Slovenskega inštituta za meroslovje Igor Likar ga je podelil Vilijemu Kozicu, direktorju polnilnice mineralne vode in brezalkoholnih pijač, slovesnosti pa so se udeležili tudi minister za gospodarske dejavnosti Maks Tajnikar, mag. Joško Čuk, predsednik Društva za kakovost in podpredsednik Gospodarske zbornice Slovenije, prof. Andrejčič, ki že od 1987. leta sodeluje z Radensko, in drugi. Mag. Zoran Svetec, ki vodi Center za kakovost Radenske, ustanovljen je 1988. leta, je prepričan, da se s pridobitvijo certifikata delo na sistemu kakovosti ni končalo; naredili so le osnovni korak in ustvarili inštrument za obvladovanje kakovosti za pridobitev naziva Total Quality management.

Da je prav polnilnica prva pridobila certifikat kakovosti, ni naključje, saj že nekaj let načrtno skrbi za izboljšanje kakovosti ne le s posodabljanjem strojne opreme, ampak tudi s spremembo razmišljanja ljudi. Ker zaposleni v polnilnici že od nekdanj čutijo močno pripadnost podjetju, uvajanje sistema kakovosti ni bilo tako težko kot drugod; motivacija ljudi je namreč nadvse pomembna, navaditi jih je bilo treba na timsko, odgovorno delo. Proces uvajanja kakovosti (izmerljivih učinkov) poteka že od 1987. leta, po tistem



so uvedli že mnogo novih tehnologij in začeli pripravljati dokumentacijo. Aprila letos jih je prvič certificiral zunanji inštitut, 5. junija pa jih je še zadnjič pregledal.

Direktor Inštituta za meroslovje Igor Likar je povedal, da si v Radenski niso zadali le cilj pridobitev certifikata, ampak so opravili resnične notranje spremembe; pravzaprav že prese-gajo osnovni koncept (tehnični,

tehnološki in kadrovski vidli standarda ISO 9001, saj imajo že določene kvalitete poslovne odličnosti. G. Likar tudi povedal, da je Radenska na dobri poti, da poslovni sistem doseže usklajeno korist med delavci v podjetju, med kupci in med širšo družbeno skupnostjo pri tem dosega hkrati dober poslovni rezultat.

Ob koncu je opozoril, da Slovenija sicer ima sposoben in mači inštitut za meroslovje, ki je prej so podelili 18 certifikatov ISO 9001), da pa bo potrebno ustanoviti tudi akreditacijsko nacionalno telo.

Minister Maks Tajnikar je v svojem nagovoru opozoril, da kakovost pogoja za konkurenčni boj na evropskem trgu, kajti tri se več ne bo mogoče sklopiti in vzhodnoevropskega trga. Podjetja morajo skrbeti tudi za izobraževanje svojih vodilnih, zato je vesel, da ima Radenska že precej magistrov. Po njegovem dobri, kakovostni izdelavi bolje propagirajo Slovenijo kot gole reklamne akcije. V ZDA je na primer poznali blagovni znamko Tri srca, ne pa Slovenije.

BERNARDA B. PEČEC

Poslej evropski kriteriji za določanje kakovosti pšenice

Z intenzivnostjo do cenejšje pridelave

Vlada je s posebno uredbo določila pogoje za odkup letošnjega pridelka

Agrometeorološke razmere so bile od setve do zdaj pšenici naklonjene, zato letos lahko pričakujemo dober pridelek, so ugotovili na letošnjem dnevu pšenice, ki ga je tudi tokrat v Rakičanu pripravila kmetijska svetovalna služba ministrstva za kmetijstvo in gozdarstvo. Tovrstni dnevi so postali že tradicionalni, ob ogledu mikro- in makroproskusov pa so posebno pozornost namenili gospodarski pridelave pšenice in tržnemu redu za to poljščino, spregovorili pa so tudi o vremenskih razmerah v minulem rastnem obdobju. Dvorana Srednje kmetijske šole v Rakičanu je bila skorajda pretesna za vse svetovalce in druge kmetijske strokovnjake, ki bodo izkušnje z letošnjo pridelavo lahko uspešno prenašali v prakso.

Po podatkih, ki so jih zbrali na vremenski postaji v Rakičanu, so bile od jesenske setve vremenske razmere za rast pšenice ves čas naklonjene, saj pomanjkanja vlage ni bilo pa tudi temperature so bile ugodne. Padavine so bile že ob začetku setve nad dolgoletnim povprečjem, kar je celo nekoliko oviralo setev, zato je večina pridelovalcev pšenico sejala v drugi dekadi oktobra, ki je bila brez dežja. Tudi temperature so bile ves čas nad dolgoletnim povprečjem, saj je bil lanski november celo najtoplejši v tem stoletju, zaradi tako ugodnih razmer pa se je pšenica do zime dobro razrasla in tudi prezimila. Dokaj mokra je bila tudi pomlad, obilne padavine so bile zlasti maja in junija, tudi spomladanske temperature so bile nad dolgoletnim povprečjem. V celotnem rastnem obdobju je tako pšenica dobila kar 648 mm padavin (dolgoletno povprečje je 490 mm), tudi ob formiranju zrnja so bile zagotovljene potrebe po vodi in toploti in vse to bi moralo ugodno vplivati na letošnji pridelek.

Od pridelka pa je odvisna tudi gospodarska pridelovanja, saj se z vključevanjem v Evropsko unijo povečujejo pritiski na zniževanje cen kmetijskih pridelkov in



s tem se bomo morali ukvarjati tudi pri nas. Nižje cene bo mogoče doseči le z zniževanjem stroškov pridelave oziroma z večjo produktivnostjo in intenzivnostjo. Ker so žita kapitalno in delovno ekstenzivne poljščine, na področju produktivnosti rezerv tako rekoč ni oziroma bi jih lahko rahlo povečali z večanjem posestne sestave, medtem ko pri intenzivnosti še zdaleč nismo izkoristili vseh možnosti. To najbolj zgovorno potrjuje poda-

opustili nekatere jugoslovanske standarde in uvedli evropske pogoje za oblikovanje odkupnih cen. Izhodišče za odkupno ceno ostaja še naprej pri 13-odstotni vsebnosti vlage in 2-odstotkih primesi, novost pa je vsebnost surovih beljakovin. Glede na slednje se bo odkupna cena pšenice lahko gibala med 22,60 in 31 tolarji za kilogram, vendar so takšni izračuni le teoretični. Kakšne bodo v resnici povprečne odkupne cene, se bo pokazalo ob od-

kupu, pridelovalci pa že zdaj preveč optimistični in nekateri celo bojijo, da bodo nižje kot lani.

Vlada je z najnovejšo odredbo 21. junija sprejela dokončne pogoje za odkup letošnje pšenice, po kateri mora imeti poleg že zapisanih kriterijev (vsebnost vlage in primesi) pšenica standardne kakovosti še hektolitrsko maso 76 kg/hl ter 11,5 odstotka surovih beljakovin. Odkupna cena za kilogram takšne pšenice znaša 25,29 tolarja, direkcija za državne rezerve pa ne bo odkupovala pšenice, ki ne bo dosegala hektolitrske mase 74 kg, 10 odstotkov surovih beljakovin, in ki bo vsebovala več kot 8 odstotkov

primesi. Le v izjemnih primerih bodo odkupili takšno pšenico, vendar po ceni 18 tolarjev za kilogram. S to odredbo so določena tudi odkupna mesta in zbirni centri, ki ostajajo bolj ali manj takšni kot prejšnja leta. Sroške analizne plače prodajalec, lani je stal vzorec 4.000 tolarjev, po nekaterih napovedih pa naj bi se letos ta cena prepolovila. Prodajalci pa bodo plačali tudi stroške sušenja, in sicer 1,25 tolarja za kilogram s 14 na 13 odstotkov vlage in 0,50 tolarja po kilogramu za vsak nadaljnji odstotek vlage.

Kaj bo po vsem tem ostalo pridelovalcem, bo znano šele po obračunu, ki bo opravljen najpozneje v 45 dneh po prevzemu. Akontacija naj bi namreč prešla v 30 dneh po prevzemu, preostanek pa najpozneje v naslednjih 15 dneh.

LUDVIK KOVAČ

Kompas bo v začetku julija začel graditi pri mejnem prehodu Hodoš

DTF-ji na meji so več kot zgolj prodajalne

Brezcarinske prodajalne na meji ne ogrožajo obstoja avstrijskih trgovcev, so pa pomemben polnilec državnega proračuna

S konkretnimi podatki lahko kaj hitro dokažemo, da so zahteve nekaterih avstrijskih politikov o zaprtju slovenskih brezcarinskih prodajaln na meji z Avstrijo brez trdne osnove: menjava blaga med Slovenijo in Avstrijo poteka v škodo naše države, saj precej več uvažamo iz severne sosedne, kot ji prodajamo; trgovci v obmejnih avstrijskih trgovinah (tudi v najbližji Radgoni) pospravijo v blagajne precej več denarja slovenskih kupcev (vsak Slovenec naj bi lani porabil v Avstriji prek 580 mark), kot pa DTF-ji denarja avstrijskih kupcev; v problematičnih prodajalnah pa prodajo letno tudi za 36 milijonov mark avstrijskega blaga, vračajo prometni davek ter opravljajo druge storitve v korist povečanja prodaje v avstrijskih trgovinah.

Prav zato je verjetno razumljivo, da takšne zahteve ne prihajajo iz obmejnih mest, čeprav naj bi bili tukajšnji trgovci po navedbah avstrijskih politikov najbolj prizadeti. To so zahteve centralne državne ali deželne vlade, ki se hoče pred učinkovitostjo južne sosedne obvarovati z izkoriščanjem večvrednega položaja članice Evropske zveze. Sicer pa se s pristopom Avstrije v EU na meji ni kaj dosti spremenilo, le poostrene kontrole so nekoliko pogostejše. Za avstrijske državljane ob meji se je položaj izboljšal, saj imajo sedaj več ugodnosti pri kupovanju v sosednji državi. Radgonske trgovce to ne moti preveč, kot trgovci z dolgoletno tradicijo vedo, da ljudje vedno kupujejo tam, kjer je zanje ugodnejše, in da se

vi. V Sloveniji je v brezcarinsko prodajo blaga vključenih prek 219 pravnih oseb, 104 oskrbovalci, 44 storitvenih pravnih oseb, 10 velikih slovenskih bank ter 54 izdelovalcev kakovostnih slovenskih izdelkov. Skupno je od brezcarinskih prodajaln odvisnih tudi okrog 12 tisoč zaposlenih. Pomemben podatek je tudi, da so



Ko so severni sosednje ponovno začeli govoriti o zapiranju slovenskih brezcarinskih prodajaln na mejnih prehodih med Slovenijo in Avstrijo, so v Gederovcih odprli prenovljeno Kompasovo prodajalno na 288 kvadratnih metrih. Fotografija: Jure Zauneker

s prepovedmi ali omejitvami tega ne da spremeniti.

Mejni in turistični servis (Kompas MTS) ima na mejnih prehodih 22 brezcarinskih trgovin, od tega kar štiri v severovzhodni Sloveniji - v Gornji Radgoni, na Kuzmi, v Dolgi vasi, Gederovcih in Središču ob Dra-

brezcarinske prodajalne lani prispevale v državni proračun 50 milijonov mark. Pred kratkim so odprli prenovljeno prodajalno v Gederovcih, ki je zelo pomembna tudi pri izbiri kopaljšča oziroma zdravilišča avstrijskih turistov. V začetku julija pa bodo začeli z gradbenimi deli pred mejnim prehodom Hodoš, kjer je Kompas že pred leti odkupil prostore nekdanje JLA. Poleg brezcarinske prodajalne bodo zgradili tudi prostore za mejni turistični servis, kar dokazuje, da pričakujejo povečan promet preko mednarodnega mejnega prehoda Hodoš. Papirne zadeve se končno razpletajo tudi v Gornji Radgoni, kjer so že nekaj časa pripravljene načrti za graditev velikega brezcarinskega centra ob meji oziroma reki Muri. Vse to dokazuje, da so prepričani o nerealnosti zahtev avstrijskih politikov in da verjamejo, da bodo brezcarinske prodajalne ostale tudi po letu 1998.

ve in možnost njihovega nadaljnega razvoja je pridobitev blagovno-transportnega skladišča, terminala in druge infrastrukture za mednarodni tranzit. In kdo bo močnejši, kdo bo izbran. Morebiti nihče, saj naj bi se mednarodni tranzit v prihodnje izognil tako G. Radgone kot Lendave.

BERNARDA B. PEČEK

BERNARDA B. PEČEK

KOMENTAR

Urbanus Corruptus

Ker se v pokrajini ob Muri vsi preveč ukvarjamo sami s sabo ali svojimi sosedi, niti opazimo ne, kako nas boče država prevarati. Morebiti pa je razlog drugje: da nam prav zares primanjkuje strokovnjakov, ki bi vedeli in razumeli bistvo dogajanja, da ne rečem zakonov. Ali pa preprosto nimamo pravih ljudi na pravih mestih, torej da bi tisti, ki so za to poklicani in izvoljeni, razumeli stvari dovolj široko.

Pa začnimo s konkretnim primerom: ker ne vemo, kakšno moč imajo lahko občine in regije (če bi jih ustanovili in priznavali), nam država enostavno daje na voljo samo dve možnosti, avtocesto ali železnico. Noče niti slišati o gradnji obvoznice, o hitri cesti, širitvi magistralnih cest ali obveznem prevažanju blaga z vlaki. Izgovor je, da bi izdelava dokumentov trajala predlogo, ker je najprej potrebno predlagati, sprejeti program, sprejeti zakone, izdelati idejne skice, nato lokacijsko dokumentacijo ... in ker se ministrstva med sabo tako ali tako ne razumejo (larifari) bo to trajalo najmanj deset let. Če bi regije in tukajšnji ljudje odločali o prostorskem načrtovanju, o gradnji infrastrukture, bi se prav gotovo odločili za okolju prijaznejšo različico, postopki pa nikakor ne bi trajali tako dolgo.

Vprašam se, koliko županov sploh ve, da se na najvišji ravni tačas odloča, kdo bo v prihodnje pristojen za izdajanje lokacijske dokumentacije: občine ali države. Redki, pa še tisti se niso udeležili minulega zborovanja slovenskih urbanistov, ker jih niso povabili. Med povabljeni pa so bili prav vsi s pristojnih ministrstev, da so lahko poudarjali in prepričevali enako misleče, kako je nujno, da te zadeve ostanejo v rokah pravih organov, ker da občine nimajo primerno usposobljenih ljudi. To drži, ker jih je pobrala država. Pravzaprav so gospodje urbanisti stopili še korak naprej: podpirajo ustanavljanje planskih regij, takih, ki bodo podaljške državne oblasti, v njihovih centrih pa bodo skoncentrirane vse potrebne službe za prostorsko planiranje regije. Istočasno so v neki drugi skupini istega zborovanja govorili o tem, kako se bo moral študij urbanizma in prostorskega planiranja šele razviti, kako da je zaostal za najbolj zaostajalimi državami, kako ne premoremo niti širine lastnega pogleda. Torej: samo da bo vzpostavljen sistem, čeprav nimamo primernih strokovnjakov in čeprav bodo od države nastavljeni isti ljudje, ki so že trideset let »furali in fušali« urbanizem. Samo da se občine ne bi prej spomnile in ustanovile svojih regij in uradov, v katerih bi nastavile svoje ljudi, bog ne daj, da bi bili to kakšni mladi. Prosim vas lepo!

V odnosu občina - država ne gre pri prostorskem planiranju zgolj za boj za premoč pri odločanju. Gre tudi (ali predvsem) za denar - kdo bo tisti, ki bo pobiral denar iz proračuna. Kajti nove regije bodo financirane, dobile bodo toliko in toliko sredstev za takšne in takšne postopke in storitve, ki so tudi v interesu države. Država (ministrstva) si je z leti oblikovala širok krog sodelavcev, izvajalcev; če bi se morda zgodilo, da bi imele glavno besedo v regijah občine, bi le-te nastavljale in dajale posel svojim strokovnim službam! Tudi iz tega razloga se državi tako mudi, da bi ustanovila svoje podaljške: regije. Teoretično je že vse utemeljeno nekaj let, lahko bi jih ustanovili celo pred občinami, kar bi bilo logično. Toda takrat bi bilo preveč očitno, kam pes taco moli. Zdaj, ko so občine sprte med sabo, pa ne bo težko poseči mednje in kot nekakšen mirovni posrednik predlagati nevtralne rešitve.

Tudi za pokrajino ob Muri je menda že odločeno, da bo to regija Pomurje (pa kakor se bo že imenovala), čeprav bi tukajšnji ljudje raje videli, če bi govorili o dveh regijah: Prekmurju in Prlekiji. Mene osebno ne moti, kajti Mura nas je vedno povezovala, pa naj so bile meje še tako visoke. Nekoga pa bi očitno motilo, če bi geografsko, kulturno, ekonomsko ali zgodovinsko zaokrožena območja sama odločala o svoji usodi, o svojem prihodnjem razvoju, če bi sama načrtovala infrastrukturo, dovoljevala tovrstni promet, ustanavljala krajinske parke ... Da, motilo bi rezervirane birokrate in ministrstva, kajti poleg njih bi imel moč in denar še kdo drug.

Namesto sklepa: le kako naj zaupamo dosežanim načrtovalcem, da ne rečem urbanistom (prostorskih planerjev pa itak nimamo), ko pa se nočejo pogovarjati z ljudmi, ne družijo in pogovarjajo se niti strokovnjaki med sabo (urbanisti, arhitekti, oblikovalci), arhitekti se ne družijo, ampak si nagajajo, ne razmišljajo o pokrajini in prihodnjem razvoju, kaj šele, da bi se družili z drugimi intelektualci. So sami sebi dovolj. In državi, ki jim daje naročila.

BERNARDA B. PEČEK

Bo državno parkirišče za tovornjake v Gornji Radgoni ali Lendavi?

Vsi bi radi »avtoport«

Šoferji zahtevajo ukinitev začasnih parkirišč za tovornjake v Gornji Radgoni in drugje po Sloveniji, v Lendavi in AR AVTU pa si prizadevajo, da bi država odkupila njihove parcele

Začasno parkirišče za tovornjake v mednarodnem tranzitu je začasno že od sponadli 1994, ko je bila podpisana prva trimesečna pogodba za parkiranje 50 tovornjakov za ceno 400 tisoč tolarjev na mesec med družbo AR AVTO in Ministrstvom za promet in zveze. Ta pogodba se je nato podaljševala, preteklo leto bo spet 30. junija (število vozil se je zvišalo na 200, cena pa na 2 milijona) in družba v Gornji Radgoni še vedno ne ve, kako naprej. Zdaj je za te in marsikatero druge »mejne« zadeve odgovoren Servis skupnih služb. Obstajajo tri možnosti: država lahko podaljša pogodbo in uporabi parkirni prostor pri Gornji Radgoni tako kot doslej »začasno«; lahko odkupi 6 hektarjev in uredi primeren parkirni prostor za šoferje in vozila; lahko pa ugodni zahtevi šoferjev in ukine začasne postanke po Sloveniji.

Enako kot AR AVTO, ki lahko ponudi že urejeno asfaltirano parkirišče na 2,5 hektarja površin za 1,7 milijona nemških mark in dodatnih 3,5 hektarja površin, si prizadeva pridobiti status državnega in urejenega parkirišča za tovornjake tudi občina Lendava. Ponujajo prostor v bližini Integrala (Viator), kjer lahko danes parkira 30 tovornih vozil, oziroma prostor od Varstroja do Leka (za dodatnih 400 vozil). Tam bo potrebno ne le odkupiti zemljišča, temveč tudi povsem novo zgraditi poseben dobro utrjen prostor, urediti razsvetljavo, lovilnike olj, čistilno napravo, ograjo in druge, tako da bi bila cena lendarjskega »avtoporta« precej visoka. Njegov prednost je bližina meje - z Madžarsko in s Hrvaško -, slabost pa, da je parkirišče v bližini naselja in pomembne industrijske cone. Prednost gornjeradgonskega parkirišča za tovornjake je, da je dobesedno ob poti in so šoferji nanj

že navajeni. Zgrajeno je v ta namen, v kakršnega se uporablja, za parkiranje tovornjakov, le da so v začetku osemdesetih let računali, da bo imela Avtoradgona nekoč 500 svojih tovornih vozil. Danes jih ima le 30, ki so parkirani pred zgradbo za servisiranje na drugi strani ceste. Veliko parkirišče bi bilo v nasprotnem povsem prazno, zato jim pridejo umetni zastoji na cestah in prisilno čakanje šoferjev na prestop meje še kako prav. Še posebno, ker vedo, da bo Petrof v prihodnjih mesecih začel med sedanjam »avtoportom« in cesto graditi veliko bencinsko črpalko. Niso proti lendarjskemu parkirišču, vendar predlagajo, naj obe možnosti proučijo z ekonomskega vidika. Najbolje bi bilo (po mnenju odgovornih v AR AVTU), če bi država odkupila obe parkirišči v Lendavi in Gornji Radgoni: v Gornji Radgoni bi izločali vozila, ki prevažajo nevarne snovi in prenesejo daljše čakanje, tu pa naj bi tudi že uredili vse potrebne carinske, fitopatološke in druge formalnosti, in lendarjskem parkirišču pa bi izločali vozila z nujnim tovorom ter prav tako omogočili voznikom, da bi lahko uredili del carinskih in špediterskih obveznosti. Vse potrebe bi lahko zadovoljili s postavitvijo nekaj zabojnikov.

Tako Lendava kot AR AVTO imata pri tem svoje prikriti interese: gornjeradgonsko podjetje bi z izkupičkom od prodaje odplačalo del bančnih obveznosti (Pomurski banki dolgujejo še 1,1 milijona mark), prostor pa bi tako ali tako ostal v njihovi bližini in bi ga lahko v drugih razmerah uporabili za svoje načrte; lendarjski župan postavlja ureditev parkirnih prostorov pred Lendavo med številnimi svojimi obveznostmi na prvo mesto, celo pred obvoznico. Velika želja Lenda-

Po petih mesecih naraščanja industrijske proizvodnje

Padec v aprilu

Čeprav smo v zadnjem času priča oživljanju gospodarskih dejavnosti, kaže, da se razmere pri nas še vedno niso povsem normalizirale. Občasno se namreč še vedno pojavljajo nihanja, še zlasti v industrijski proizvodnji. Ta je že nekaj mesecev naraščala (od lanskega novembra do letošnjega aprila kar občutno), v letošnjem aprilu pa se je ponovno zmanjšala, kar na prvi pogled seveda nekoliko preseneča. Ob 0,82-odstotnem zmanjšanju, kar je na letni ravni skoraj 10-odstotno znižanje, je bila letošnja aprilaska proizvodnja za dober odstotek manjša kot pred letom.

Po analizi gospodarskih gibanj, ki jih mesečno pripravlja Ekonomski inštitut ljubljanske Pravne fakultete, pa je bila navkljub vsemu letošnja industrijska proizvodnja v prvih štirih mesecih še vedno za 7 odstotkov nad primerljivo lansko in za 11 odstotkov nad najnižjo v letu 1993. Če naredimo še nekaj primerjav, potem moramo zapisati, da je letošnja štirimesečna proizvodnja še vedno za 13 odstotkov pod ravnino enakega obdobja leta 1991, medtem ko je za najvišjim doseženim obsegom konec leta 1980 zaostajala kar za 30 odstotkov. Aprilska industrijska proizvodnja je bila najnižja v letu 1993, letošnja pa je bila od takratne višja za 5 odstotkov, proizvodnja v letošnjem aprilu pa je za najvišjo, doseženo v aprilu 1986, zaostajala kar za 38 odstotkov.

Ta neugodna gibanja v aprilu pa seveda ne pomenijo, da ponovno prihaja do zastajanja, saj je nanje predvsem vplivalo število delovnih dni v tem mesecu. Teh je bilo letos manj kot lani, zato je že zaradi majskih podatkov mogoče pričakovati, da se bo industrijska rast nadaljevala.

L. KOVAČ



Naftarji vrtajo v Cerknem

Pri podjetju Nafta Lendava deluje tudi enota za raziskovanje in pridobivanje nafte in plina. Ta enota oziroma njeni strokovnjaki so specializirani tudi za geotermalna raziskovanja. Po njihovi zaslugi imamo pravzaprav vse danes znane toplice od moravskih, banovskih do lendarjskih in ptujskih. Vrtalci nafte iz Lendave imajo sicer prednostno nalogo, da raziskujejo nahajališča nafte in plina, ker pa za to potrebuje veliko denarja, ki jim bi ga morala dati država, ta pa jim ga ne da, so prisiljeni vrtati na naročnike. Tako za ETO v Cerknem vrtajo 1500 metrov globoko vrtino. Zvedeli smo, da so je izvrtali že polovico. Naftarji iz Lendave so opremljeni za vrtanje do globine 3500 metrov in so edini v državi usposobljeni za geotermalna in druga vrtanja. Pripravljeno so vrtati tudi vodnjake, teh so nekaj po naročilo že izvrtali in dajejo dobro vodo za ljudi in živine. Naftarji pričakujejo, da bo dala država Slovenija v prihodnje več denarja za raziskave, saj so prepričani, da je pod zemljo še dovolj ogljikovodikov in plina. Jani

Vse se začne s tradicionalnimi tlorisi

Tradicija, zgodovina in duh po preteklosti so v meni vedno zbuja zanimanje in spoštovanje. Nekaj, kar se je ustvarjalo leta in leta, z mnogo truda, znoja in odrekovanja, je vredno ohranitve za sedanje in prihodnje rodove. Današnji način življenja nam ne dovoljuje, da bi se ustavili in se ozrli nazaj, pristuhnilli utripu narave in lastnega telesa.

Nekatera nesoglasja v našem življenju prihajajo tudi zaradi neskladja z naravo. Če pogledam stvari z moje strokovne in poklicne hiše potekal kontinuirano skozi stoletja, se prilagajal krajini in potrebam tukajšnjih prebivalcev. Materiale za gradnjo svojih domov so jemali iz narave, tiste, ki so bili pri roki; laporni kamen za temelje, doma sušeno opeko za zidanje, les iz domačega gozda za strešno konstrukcijo, slamo kot ostanek po žetvi za kritino oz. kasneje pretežno opečno kritino. Konstrukcija hiš je bila masivna, narejena za več rodov z možnostjo dodajanja prostorov.

Kot projektantka se srečujem z najrazličnejšimi pogledi in gradbenimi posegi. Minili so časi gradnje »socialnih blokov«, kamor so naseljevali mlade družine s podeželja, ki so iskale zaposlitve v mestih. Danes vedno več mladih ostaja na podeželju, saj je na kmetijah še vedno delo in zaslužek. Mnoge mlade družine si omislijo gradnjo prizidka k obstoječi stanovanjski hiši svojih staršev ali nadzidavo pritličnih stanovanjskih objektov. Priznam, da je tak gradbeni poseg delna rešitev stanovanjskih problemov, vendar večina teh posegov ni ravno v skladu z avtohtonim načinom gradnje.



Karakteristične napake, ki se pojavljajo, so nepokrite terase, lomljene ali položne strehe (nakloni 30-20 stopinj ali manj), asimetrične strehe, etažnost, tlorisi najrazličnejših oblik... Tlorisna značilnost pomurske hiše je longitudinalnost (pravokotno glede na krajevno cesto), oblika črke L ali U. Pri gradnji prizidkov prihaja največkrat do oblike črke T (vhod oziroma vetrolov se veepi v vzdolžno linijo) ali mogoče celo do oblike katere druge črke. Zaradi takšnega načina gradnje se izgubi funkcionalnost in namembnost dvorišča.

V praksi ne zasledimo velikega navdušenja nad ohranjanjem gradnje s tradicionalnimi elementi, čeprav je največkrat potrebna samo dobra volja. Prepričana sem, da bi starejša generacija z veseljem podprla predloge za

ohranitev ali oživitvev karakterističnih oblik in materialov pri gradnji mlajše generacije. Veliko vlogo pri izbiri imajo tudi najrazličnejša propagandna pa tudi finančna plat gradnje. Prav tako je zelo veliko vplivov zaradi zaposlitve čez mejo. Značilna lastnost Slovencev je gledanje čez sosedov plot in mišljenje, da je tuje vedno boljše od domačega. V gradbeništvu zasledimo posledice, bitumenske

modularno opeko debeline 30 centimetrov in demit fasada debeline 5 centimetrov, da zadosti toplotni izolaciji. Za naše podnebno območje bi bil primernejši opečni zid minimalne debeline 40 centimetrov in navadni fasadni omet. Slednja kombinacija je za 20 odstotkov cenejša. Za dodatno razumevanje naj dodam, da se koristna stanovanjska površina pri obodnem zidu debeline 40 centimetrov



Na posnetku Kolerjeve kmetije iz Benedikta je lepo vidna razlika v načinu gradnje stare in nove stanovanjske hiše. bbb

in betonske kritine najrazličnejših barv, zaobljene oblike, plastične in aluminijaste okvirje stavbnega pohištva.

Poglejmo stvari s finančne plati (ki je vedno tako odločilna) in glede na kakovost bivanja. Najpogostejši način je zidanje zidov z

zmanjša samo za 8 odstotkov. Kakovost bivanja v takih hišah je gotovo bistveno boljše. Pomislimo na starejše kmečke hiše z debelimi stenami, v katerih je poleti prijetno hladno, pozimi pa toplo.

Opazila sem tudi pogostejšo gradnjo s siporeks bloketi. Zidanje



Kratka doba trajanja salonitnih plošč se pokaže že čez nekaj let (Bagari, Vidonci).bbb

je enostavno in hitro, izdelava malte ni potrebna, ker je vezivo lepilo, režemo ga lahko v poljubne oblike. Vendar ima siporeks bistveno negativno lastnost: ni primeren za zunanje zidove, ker ni obstojen pred vremenskimi vplivi.

Novejše bitumenske in betonske kritine nimajo dolgoletnih potrdil, da bi bi z gotovostjo vedeli, kako se bo material obnesel čez 100 let. Pred leti je prevladovalo pokrivanje s salonitno kritino, predvsem na montažnih hišah, kjer so pogosti blagi nakloni. Poudariti je treba, da je kritina obstojna kvečjemu 25 let in jo je potem potrebno zamenjati. Če pogledamo s praktične plati, ugotovimo, da je potrebno kritino v 100 letih zamenjati najmanj 4-krat. Opečna kritina ima 100-letno tradicijo in vemo, da je obstojna za več generacij. Strehe v tem času skoraj ni potrebno obnavljati, razen da se zamenja posamezni strešnik.

Demit fasada ni priporočljiva za podeželje, ker imajo kmetije običajno kokoši in druge domače

Vestnik za vas!

živali, ki lahko kljuvanjem pokodujejo fasado in s tem izničajo njeno namembnost. Tudi v notranjosti hiše lahko z manjšimi spremembami izboljšali naše počutje v bivalnih prostorih.

Klasična gradnja je danes miranobetonna plošča in finalni tlak iz umetne mase (tako imenovani topbi pos). Kljub toplotni izolaciji deluje talne površine hladno zaradi betonske podlage. Konstrukcija lesenih podov je osnovi sestavljena tako, da je podna površina dvignjena od podlage z latami in ni neposrednega stika s hladno površino. Prostor med latami se zapolni z izolacijskim materialom. Identično primerjavo lahko naredimo s strešno AB-ploščo in lesenim podom.

Starejši način gradnje se je oblikoval skozi stoletja, material so se preizkusili in dokazali svoje prednosti. Današnji način gradnje narekuje hitrejši tempo, nove materiale za sodobno gradnjo, mestnih območjih kraljujejo moderne stavbe kot rezultat nove tehnologije, vendar bi bilo na podeželju potrebno ohraniti klasičen način gradnje z avtohtonimi elementi.

Graditeljem na kmetijsko namerjenih območjih svetujem, da s stavbnimi elementi ohranjajo značilnosti pomurskega stavbarstva, kot so tradicionalni tlorisi, pritličnost, simetrične strehe, opečno kritino, fasade, pokončna lesena okna z naoknicami, lesena masivna vrata...

Vesna Ivanek Nemet, inž. grad.

Varstvo okolja v pomurskih hotelih in gostilnah

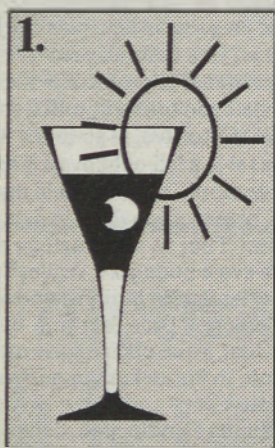

V Diani varčujejejo z energijo

Kakor smo že zapisali v prejšnji številki Vestnika, smo z vprašalniki obiskali sedem pomurskih hotelov in gostiln, da bi ugotovili, kako skrbijo za varstvo okolja in ali sploh razmišljajo o tem kot dejavniki turistične ponudbe. V evropskem letu varstva narave je bilo to naše dejanje pravzaprav zgolj »sondiranje«, da bi ugotovili, kakšno je stanje na terenu in kako razmišljajo odgovorni. Prihodnje leto bomo vprašalnike prilagodili našim razmeram ter se odpravili na preglede s posebno strokovno komisijo. V tem nadaljevanju bomo najprej predstavili soboški hotel Diana (spada k Radenski), ki je glede na skupno število sedežev bolj podoben veliki restavraciji v središču mesta Murska Sobota kot hotelu. Ima 156 postelj, 160 sedežev v restavraciji, 600 sedežev v kavarni, 80 v slaščičarni, 100 na poletni terasi, 80 v diskoteki in 60 v klubskih prostorih. Splošen vtis: o varstvu okolja razmišljajo predvsem pri velikih obnovah, pri varčevanju z energijo in zmanjševanju stroškov, niso pa pozorni na pomembne malenkosti, ki jih vidi in občuti predvsem hotelski gost. Pogovarjali smo se z direktorico Heleno Pintarič.

Vse se začne z dobrim zajtrkom. Tudi v hotelu. Kako je ta zajtrk ponujen gostom hotela Diana? Marmelado, med, maslo, jogurte in sladkor imajo gostje na voljo v posamičnih pakiranjih za eno osebo, kosmiče, skuto, sire, klobase, kruh, kosmiče, skuto, sire, klobase, kruh, smetano za kavo, prepečenec in druge dodatke pa imajo v embalažah in posodah (pladnjih), ki se očistijo in ponovno napolnijo. Na vprašanje, zakaj ne ponujajo vsega v obliki odprte ponudbe, smo izvedeli, da pač jogurtov in drugih izdelkov ni mogoče dobiti v rinfuzi pa tudi sanitarna inšpekcija ima pri tem svoje poglede in zahteve. Tekoče milo v embalaži, ki se ponovno napolni, imajo v Diani le v restavracijskih sanitarijah, v hotelskih kopalnicah pa imajo gostje mila, šampone, gele za tuširanje in kremo za čevlje v posamičnih pakiranjih - osnovni razlog je, da imajo na

embalažah hkrati natisnjeno reklamo za hotel Diana, ker je bila to včasih pač moda. Meso, svezne ribe, solato in sadje ter smetano za kuhinjo kupujejo v enkratni embalaži, le kruh jim dostavljajo v povratni embalaži, čeprav bi bilo bolje, da bi bil ta lepo zapakiran, saj bi bilo to po mnenju direktorice bolj higiensko in obstojno. Le buteljčno vino ponujajo v steklenicah, ki gredo v odpad, medtem ko vse druge vračajo ali točijo pijačo iz avtomatov. Ob bazenu in v prostoru za razgibanje ponujajo pijačo tudi v pločevinkah in plastenkah, ker tako določajo predpisi.

Prav vse sogovornike je presenetilo in skoraj

razhudilo vprašanje: ali ponujate živila z ekoloških območij? Ne, ker ni dokazano, da je kakšno območje zares ekološko, ni certifikatov niti predpisov. Kupujejo domači krompir, solato in zelenjavo - če je prekmurska ravnina ekološka, potem so to živila z ekološkega območja! V Diani uporabljajo serviete iz blaga in papirne prtičke, beljene brez klora, medtem ko so toaletni papir, kuhinjske role, dnevne vstopnice in drug papir, ki ga uporabljajo, brez kakršnih koli ekoloških oznak. Jedilni pribor in kozarci v hotelu so vsi namenjeni večkratni uporabi, na vrtu in na piknikih pa uporabljajo tudi praktične kozarce, posodo in pribor za enkratno uporabo (plastika, papir). V sanitarijah si gostje sušijo roke s sušilniki in navadnimi papirnati brisačami, zanimivo pa je bilo, da

kupujejo pretežno čistilna sredstva v velikih količinah v povratni embalaži in z možnostjo ponovnega polnjenja. V soboškem hotelu Diana ločeno zbirajo in odvažajo naslednje odpadke: papir in karton, snov za kompostiranje, ostanke hrane, steklo in druge odpadke. Ne zbirajo pa ločeno pločevink, aluminija, in umetnih

liko prednost pred drugimi. Geotermalna voda spada tudi med obnovljive vire energije, kar bi jim ob točkovanju prineslo dodatne točke. Prav tako so v restavraciji in vhodnih prostorih postavili energijsko varčne žarnice, izkoriščajo porabo cenejšega toka ter imajo vgrajeno maksimalno varovalno napravo. V obratu so (med redki-



V hotelskih kuhinjah porabijo velike količine olja za cvrtje in drugih maščob, zato je potrebno poskrbeti tudi za organiziran odvoz njihovih odpadkov.

snovi, medtem ko jim baterije, svetilne cevi in ostanke barv menjavajo za to pristojne institucije. Prihodnje leto bo za to potrebno imeti dokazilo (račun, naročilnico), prav tako za odvoz maščob. Po dodatnem spraševanju pristojnih hotelskih ljudi smo izvedeli, da ostanke maščobe iz cvrtnikov in lovilnikov maščob odvažajo neki zasebnik v Helios.

Varčevanje z energijo

Ker se hotel Diana v 75 odstotkih ogreva s toplo vodo iz globin, le 25 odstotkov pa z oljem, ima pri varčevanju z energijo ve-

mi vprašanimi) organizirali številna svetovanja za varčevanje z energijo, nasvete strokovnjaka pa bodo v prihodnje upoštevali pri obnovah.

Okolju prijazno pranje in čiščenje

Pred pralnimi stroji imajo v Diani montirane mehčalce vode, ki naj bi prispevali k manjši porabi pralnih praškov. Vodovodne naprave, pipe in prhe so po izjavi odgovorne osebe opremljene z mehanizmi za varčevanje z vodo, gostje pa lahko odločajo o pogosto-

sti menjavanja brisač v hotelskih kopalnicah, na kar jih opozarjajo tudi posebni napisi na stenah. Priznamo pa, da ne perejo posteljnine in brisač zgolj pri 60 stopinjah, da se ne odpovedujejo močnim pralnim in čistilnim sredstvom ter dezodorantom. Komentar direktorice: »Le kako lahko drugače očistijo madež od bučnega olja in rdečega vina ter kako naj zares očistijo stranišče?«

Varstvo okolja pri gradnji in opremljanju

V Diani so ob obnovi vključili tudi svetovalca za varčevanje z energijo, tako da so se odločili za nov ogrevalni sistem s termalno vodo, izboljšali pa so tudi strešno in talno izolacijo ter izolacijo notranjih sten in zasteklitve. Nova pomivalniška posoda in kozarce sta okolju prijazna, saj porabita manj vode in energije, drugi stroji pa ne.

Varstvo okolja pri transportu in prometu

Vsi vprašani so pritrtili na vprašanje, ali kupujejo mlekarstvo in pekarske izdelke, zelenjavo, jajca, perutnino, meso, klobase in drugo v domači regiji. Imajo srečo, da je pokrajina ob Muri kmetijsko območje. V Diani doslej še niso poskušali spodbujati gostov, da bi se vozili predvsem z javnimi prevoznimi sredstvi, sicer pa so njihovi gostje v glavnem iz tujine, ki se pripeljejo z avtobusi. Zaposleni steni dobivajo za prevoz na delo z javnimi prevoznimi sredstvi do datek k prevoznim stroškom.

Obveščanje sodelavcev o vprašanih varstva okolja je bilo v pomurskih hotelih sorazmerno dobro, pozabili pa so na obveščanje gostov, ki je prav tako pomembno.

BERNARDA B. PEČEK
FOTO: JURE ZAUNEKER



Gostje hotela Diana lahko odločajo o pogostosti menjavanja brisač, na kar jih opozarja posebno obvestilo.

Zakaj naj bi sejali strniščne dosevke

Na območju Pomurja imamo ugodne možnosti za rast strniščnih dosevkov, zato ne bi smelo biti kmetijskega gospodarstva, ki jih po žetvi ne bi izkoristilo. Z vključevanjem pridelave strniščnih dosevkov v kolobar je zagotovljen v enem letu na isti površini še drugi pridelek, na drugi strani pa lahko bistveno izboljšamo krmno bilanco kmetije, s tem pa povečamo dohodek na njej. Setev strniščnih dosevkov je tudi zelo zanimiva za obrate, ki se ne ukvarjajo z živinorejo in nimajo hlevskega gozja za gnojenje.

Takim obratom so osnovni vir organske mase v tleh (humus) in žetveni ostanki (slama, korenine), ki pa niso ravno polnovredni nadomestek hlevskega gozja. Slama bo bolje preperela in bo imela večji humusni učinek, če po žetvi posejemo primerno kulturo, namenjeno za zelerni podor.

Ločimo dosevke, ki so namenjeni za krmo, in dosevke, ki jih pridelujemo za zeleno gnojenje. Obe skupini igrata pomembno vlogo pri ohranjanju rodovitnosti tal.

Z vključevanjem dosevkov v kolobar dosežemo naslednje: Njivska površina je čez vso vegetacijsko pokrito z rastlinsko odejo. Na območju Pomurja imamo v poletnih mesecih največ pada-

vin v obliki močnih neviht in ploh. Učinek le-teh na obogatitev vodne bilance v tleh je minimalen, medtem ko naredijo dežne kapljice na nezavarovani njivski površini nepopisno škodo. Zbijajo tla, posledica zbitosti pa je povečana evaporacija vode iz tal, ki vpliva na močno izsuševanje tal in kvarjenje strukture, na drugi strani pa lahko povzročijo na nagnjenih terenih močne erozije. Moramo se zavedati, da padavine z erozijskimi procesi odnašajo najrodovitnejšo zemljo, ki se ustvarja desetletja. Prav tako imajo zelo negativne posledice na tla tudi visoke poletne temperature in vetrovi. Poletna pripeka, ki je v Pomurju v poletnih mesecih ne primanjkuje, na za-

varovani njivski površini uničuje mikrobiološki živelj, hkrati pa zelo poslabša strukturo tal. Z vključevanjem strniščnih dosevkov po žetvi te negativne posledice poletnega vremena bistveno zmanjšamo.

Tla bogatimo z organsko snovjo. Potrebe po organskih snoveh (humus) se ne razlikujejo glede na talni tip. Res pa je, da je na lažjih tleh, kjer je vsebnost glinenih delcev majhna, potreba po humusu večja, kajti humus je skladišče hranilnih snovi in vode namesto glinenih delcev. S povečano vsebnostjo humusa na lažjih tleh torej zmanjšamo izgube hranilnih snovi z izpiranjem, na drugi strani pa zagotovimo boljšo oskrbo poljščin z vodo. Na težjih tleh pa humus v tleh izboljšuje vodno-zračni režim in mikrobiološko aktivnost tal. V povprečnem slovenskem kolobarju mikroorganizmi mineralizirajo na leto okoli 3 t suhe snovi na hektar, intenzivnost delovanja mikroorganizmov pa je odvisna

od vrste tal. Tla z večjim deležem peska v teksturni sestavi imajo večji mineralizacijski potencial zaradi več zraka v tleh, prav tako pa obdelava tal omogoča aktivnejšo mineralizacijo. To pomeni, da se z vključevanjem okopavin v kolobar poveča potreba po večjem vračanju organskih snovi v tla. Po nekaterih podatkih strokovnjakov bomo ohranili zalozženost humusa le tako, da bomo zemlji vrnil vsaj toliko organske snovi, kot se je na leto porabi.

S strnišnimi dosevki bogatimo tla z dušikom in hkrati prenašamo težje dostopna hranila v plitveje sloje tal. Detelje, ki jih sejemo samostojno oziroma v deteljno-travnih mešanica, bogatijo tla z dušikom, ki ga simbiotske bakterije v sožitju na koreninskem sistemu vežejo iz zraka. Na ta način detelje veliko pripomorejo k večji rodovitnosti kmetijskih površin, saj se organsko vezani dušik pod vplivom mikrobiološkega življa v tleh razgradi do sestavin, ki ga koreninski sistem drugih poljščin izkoristi.

Strnišni dosevki imajo tudi zelo pomembno meliorativno vlogo, saj z močnim koreninskim sistemom navrtajo neprepustne plasti in izboljšujejo vodno-zračni režim v tleh, hkrati pa prenašajo hranilne snovi iz večjih globin tal, ki bi bile sicer izgubljene, če ne bi sledila setev strnišnega dosevka.

O izbiri strnišnih dosevkov pa v eni naslednjih številkih.

Kmetijska svetovalna služba
mag. Stanko Kapun,
dipl. inž. agr.

Priredil: Janez Lebar

Svetlo lisasto govedo v Pomurju

Sreski kmetijski referent navaja v uvodu k seznamu razstavljenih živali, da je bila povprečna mlečnost 23 krav pod celoletno kontrolo 1904,8 l, povprečna polletna mlečnost 28 krav pa 1122,8 l mleka. Na premiranju je bil tudi 2 leti star uvoženi bik simentalke pasme iz Švice. Skupno je bilo razstavljenih 111 živali.

Novembra 1932 je organiziral pregled in premiranje rodovniške živine živinorejski odsek v Beltincih. Na tej prireditvi je bila razstavljena tudi rodovniška živina beltinskega veleposestva, ki je imela čredo svetlo lisastih krav in plemenskega bika iz Švice.

Sreski kmetijski referent Lipovec v katalogu razstavljenih živali navaja, da je znašala povprečna celoletna mlečnost 29 kontroliranih kmečkih krav v 1931. letu 1767,5 l, povprečna celoletna mlečnost 29 krav s posestva za isto leto pa 2032,3 l. Na tej prireditvi je bil razstavljen iz Švice uvoženi plemenjak. Skupno so razstavili 101 žival.

Istega leta v oktobru so priredili preglede in premiranje rodovniške živine odseki v Vučji Gomili, Predanovcih in Strukovcih. V razstavnem katalogu je za 1931. leto za 32 krav rodovniškega odseka v Vučji Gomili navedena povprečna letna mlečnost 1113 l, za 39 krav rodovniškega odseka v Predanovcih 1596 l in za 52 krav rodovniškega odseka v Strukovcih 2240 l mleka po kravi. V Vučji Gomili so pripeljali na prireditve 51 živali, v Predanovcih 64 in v Strukovcih 190 krav, brejih telic ter mladih nad 6 mesecev starih telic in bikcev, potomec rodovniških krav. Vsa od navedenih rodovniških odsekov je imel na premiranju tudi po enega originalnega simentalkega bika iz Švice.

Leta 1933 je v Gaberju organiziralo premiranje rodovniške živine selekcijsko društvo Lakoš - Kapca. Na prireditvi je bilo 212 živali, med njimi 3 originalni biki iz Švice, ki so plemenili v Gornjem Lakošu, Mali Polani in na Kapci, ter potomec originalnega bika s posestva v Beltincih.

Do leta 1933 so selekcijska društva uvozila iz Švice skupno 8 bikov. Kmetijski referent Lipovec navaja v svojem letnem poročilu za leto 1933 o kmetijsko pospeševalnem delu v dolnjelendavskem srezu (sedanja Lendava), da so selekcijska društva v tem letu srezom Ljutomer, Murska Sobota in Maribor levi breg prodala na plemenskih sejmih 24 glav rodovniških živali. Navaja tudi, da je ocenjevalni odbor v letu 1933 licenciral skupno 273 bikov, ker pa so živinorejske selekcijske enote vzredile že dovolj materiala, so licencirali le rodovniške bika. Na lendavskem območju je bilo pod mlečno kontrolo 1000 krav, to je 10 % vseh krav, česar danes žal v nekdanji lendavski občini ne bomo več našli. Za območje lendavskega sreza je bilo 1933. leta kupljenih 6 originalnih bikov iz švicarskega depoa v Šuplji Lipi na Hrvaškem, po eden pa od banovinske kmetijske šole v Rakičanu in selekcijskega društva v Nedelici. Lipovec tudi navaja, da so v letih 1931 in 1933 s subvencijami banke uprave na območju sreza zgradili 43 vzornih gnojišč in da k napredku živinoreje veliko prispevata posestvo v Beltincih in kmetijska šola v Rakičanu, ki vzrejata čisto-pasemski naraščaj.

Zveza selekcijskih društev za svetlo lisasto govedo s sedežem v Beltincih je v letu 1934 organizirala preglede in premiranje rodovniške živine v 8 selekcijskih društvih širom po Pomurju, ki so razstavila 760 rodovniških goved. Iz razstavnega kataloga je mogoče razbrati, da so selekcijska društva Tešanovci, Brezovci in Moravci v tem času spet kupila po enega švicarskega plemenskega bika.

Tabela 4: Povprečna letna mlečnost krav in mlečnost najboljših krav za 1933. leto za nekatera društva

selekcijsko društvo	povprečna letna mlečnost po kravi v litrih	maksimalna letna mlečnost v litrih
Črenšovci	1977	3141
Dobrovnik	2110	4346
Dolga vas	2230	3734
Tešanovci *	2176	3466
Brezovci	2271	3401
Moravci *	1909	2513

* Navedena so 3 letna povprečja.

Do 1. januarja 1935 je delovalo na območju Pomurja že 29 selekcijskih društev s 1423 člani in 2112 v rodovnik vpisanimi in kontroliranimi kravami (699 krav v rodovniku A in 1413 krav v rodovniku B). Na celotnem območju je plemenilo skupno 289 plemenskih bikov svetlo lisaste pasme (138 rodovniških in 151 licenciranih). 1935. leta je bila v Murski Soboti zvezna razstava rodovniške živine svetlo lisaste pasme, na kateri so s celotnega Pomurja razstavili 209 najboljših krav, plemenskih bikov in telic.

Iz kataloga je razvidno, da je dajalo okrog 63 % vseh v zvezi nadziranih krav nad 2000 kg mleka letno. Od 357 krav je dalo v treh zaporednih letih 135 krav ali 37,81 % povprečno 2000 do 2500 kg mleka letno. Rejski cilj je bil formiranje težjega tipa svetlo lisastega goveda s kombiniranimi lastnostmi za pridobivanje mesa, mleka in za delovno uporabo, kot je ustrezalo gospodarskim in tržnim razmeram rejskega okolišja. Poudarjeni sta bili zgodnja zrelost in dobro izkoristanje krme. Glede zahtev kmečkih gospodarstev je bilo sprejeto: »Potrebno je vzrediti tip močnega goveda, v delu in hoji vztrajnega, odbirajo naj se živali izbočenih in globokih prsi, globokega trupa, lepo povigeta života s srednje dolgimi in močnimi nogami. Te lastnosti pospešujejo delovno moč in vztrajnost živine pri vožnji, ki jo opravljajo, zlasti v Prekmurju večinoma krave.«

V letu 1936 je Zveza selekcijskih društev, ki je imela sedež v Rakičanu, pozneje pa v Murski Soboti, priredila premiranje v 9 društvih za skupno 831 živali. Premiranje so bila v Ljutomeru, Križevcih pri Ljutomeru, Dolini, Strukovcih itd.

Društva so v letu 1935 ponovno kupila 5 plemenskih bikov v Švici, 3 v Šuplji Lipi in 2 v Križevcih na Hrvaškem. V 5 letih so kupili 13 bikov v Švici in 9 v švicarskem depou v Šuplji Lipi na Hrvaškem. Ti biki so plemenili širom po Pomurju in so bili trdna osnova za razvoj populacije svetlo lisastega goveda v Pomurju.

Proti mučenju živali

Ob nedavnih dogodkih na mejnem prehodu Dolga vas smo bili ponovno priče neurejenim razmeram pri transportu klavne živine v Slovenijo. Ob tem se upravičeno sprašujemo, kako je mogoče, da po štirih letih samostojnosti državne institucije še vedno niso zagotovile osnovnih pogojev kulturnega pristopa do problemov, povezanih z zagotavljanjem reševanja temeljnih etičnih vprašanj v zvezi z varovanjem živali pred mučenjem. Osnovni pogoji kulturnega reševanja

te problematike pa bi morali imeti, tako kot v vsaki pravni državi, tudi v Sloveniji zakonsko podlago. Zato je skrajni čas, da Slovenija dokončno sprejme Zakon proti mučenju živali, ki je stvar etike. Predlog tega zakona so preko poslancev Ž. Preglja in L. Sešerka že septembra lani vložila slovenska društva proti mučenju živali in čas je, da jih podpremo.

Dušan Graifoner,
predstavniki Oipe v Sloveniji

S Triglavom po Franciji Mimo italijanske riviere do Azurne obale

V Zavarovalnici Triglav v Murski Soboti, ki se med slovenskimi zavarovalnicami v okviru tega sistema uvršča med boljše, zaupanje in zvestobo svojih zavarovancev še posebej nagradjujejo. Triglavova območja enota v Murski Soboti je bila med prvimi, ki je začela s tako imenovanimi paketnimi zavarovanji, zdaj pa ima že več kot 1.300 paketnih zavarovancev, ki imajo pri tej zavarovalnici zavarovano svoje premoženje, dejavnost in tudi sebe. Pred dvema letoma so se odločili, da najboljšo paketno zavarovanje za nagrado popeljejo na izlet in z avtobusom so se takrat odpravili na štiridnevno potovanje na Nizozemsko. S takšno prakso so nadaljevali tudi lani, ko so se na popotovanje po Švici podali z dvema avtobusoma, zavarovancem pa so se pridružili tudi nekateri člani delovnega kolektiva zavarovalnice. Za tovrstne izlete bi zdaj že lahko zapisali, da postajajo tradicija, saj se je sredi letošnjega junija na štiridnevni izlet v Francijo z dvema avtobusoma zapeljalo kakšnih 90 zavarovancev in delavcev zavarovalnice.

Čeprav za letošnje vreme v juniju velja, da je po aprilsko muhasto in je kmetom povzročalo precej preglavic pri spravilu sena, to tudi kmetov ni motilo, da se ne bi pridružili prijetni izletniški družini. Delo jih bo že počakalo, priložnosti za potovanje v Francijo niso ravno pogoste in tisti, ki so že bili na Triglavovih izletih, vedo povedati, da takšne priložnosti ne kaže zamuditi.

Tovrstna potovanja ob spoznavanju novih dežel in krajev prinašajo tudi prijetna druženja in sklepanje novih poznanstev, popotniki pa za nekaj dni tudi odložijo vsakdanje skrbi ter se prepustijo brezdelju in razvedrilu, in tako je bilo tudi tokrat, saj so se v obeh avtobusih pomešali delavci zavarovalnice in zavaro-

vanci z obeh bregov Mure. Francoska pokrajina Provansa je bil cilj letošnjega potovanja, spotoma pa seveda postanek in ogled nekaterih znamenitosti, ki jih na tem koncu ne manjka. Tisto sredino jutro, ko smo se podali na pot, je bilo kot nalašč za potovanje, saj se sonce ni prikazalo izza oblakov in tako tudi z vročino nismo imeli težav. Da smo Slovenci tako rekoč že v Evropi, se je potrdilo tudi na tem potovanju, saj na mejah nismo imeli nobenih sitnosti, potne liste

pa bi brez vseh problemov lahko pustili kar doma. Začuda celo italijanskih obmejnih organov, čeprav se Italija najbolj zoperstavlja slovenskemu vključevanju v Evropo, ni bilo na avtobus in tisti, ki so med vožnjo zaspali, so lahko dremali do prvega daljšega postanka v Italiji, kjer smo si privoščili obilno malico. Seveda hladno, za kar sta poskrbela zakonca Gaberšek iz Kuzme, ki kot priznana gostinca najbolj vesta, kako je treba potešiti potrebe lačnih turistov.

Za pijačo pa so ob zavarovalnici poskrbeli tudi potniki sami, saj je bilo med njimi kar nekaj dobrih vinogradnikov in kletarjev, ki so se s svojimi vini že dokazali tudi na velikih vinskih ocenjevanjih. Pijače nam tako ni zmanjkalo vse do vrnitve v Sobotno, če bi se vinu s tako vno posvečali vsi Slovenci, pa bi se naša država po njegovi porabi gotovo uvrščala prav v svetovni vrh.

Ob prijetnem razpoloženju je vožnja po italijanskih avtocestah hitro minevala, mimo Benetk, Verone, Cremona in drugih italijanskih mest smo pripotovali do italijanske riviere in v poznih popoldanskih urah pot nadaljevali mimo San Rema do francoskega mesta Nica, kjer smo prenočili.

(Se nadaljuje)



To je le slaba polovica Triglavovih popotnikov, ki so bili na štiridnevem izletu po Franciji. Na ogled je bilo veliko zanimivosti, zato se je skupina med množico drugih obiskovalcev hitro porazgubila. Da se je tu in tam kdo tudi izgubil in ga je bilo potrebno iskati in čakati, ne preseneča.

FRANCEKOVNO PREMISLANJE

ŽE NEKAJ MALIH IZRAČUNOV TI POKAŽE, DA JE 25,29 TOLARJA ZA KG PŠENICE PREMALO...

... ČE UPOŠTEVAŠ, DA SO SE PRISPEVKI ZA ZDRAVSTVO, ZEMLJOŠKI DAVKI, PRIDELOVALNI STROŠKI, POŠTARINSKO IN INVALIDSKO ZAVAROVANJE... POTEČALI ZA DVA-DO TRIKRAT.

Uspeh mladih raziskovalcev Prvi na srečanju na Ptuju

Mladi raziskovalci na osemletki v Beltincih, ki jih vodi mentorica Marija Poredoš, so si med drugim zadali tudi nalogo, da z raziskovalno nalogo ugotovijo čistost zraka v okolju.

Najprej so s pomočjo bioindikacijske metode ugotavljali, katere vrste lišajev uspevajo v njihovem okolju, na katerih samoniklih vrstah in zakaj. Podatke, ki so jih dobili, so primerjali z Goričkim, in sicer so poiskali lišaje v Prosenjakovcih, Andrejcih in Fokovcih. Tako so prišli do ugotovitve, da najdemo v ugodnejših raz-

merah vse tri lišajske tipe in visoko vrednost IAPT-ja, kar pomeni tudi visoko zračno čistost. Vzroki za nizko čistost v nižini pa so naslednji: industrija (smog), gost promet (dušikovi oksidi), ogrevanje stanovanj, herbicidi in pesticidi. Končne podatke so primerjali še s floro Pohorja.

Glede na to, da s svojo nalogo, ki so ji dali naslov Lišaji - bioindikatorji onesnaženosti zraka, zasedli 1. mesto na medobčinskem srečanju na Ptuju, so bili pri svojem delu dokaj uspešni. Za nagrado pa so potovali še na Madžarsko.

Le tako naprej, mladi beltinski raziskovalci!

J. G.

V Vrtcu Ljutomer smo praznovali

Maja in junija je bilo v ljutomerskem vrtcu dokaj praznično razpoloženje, saj smo proslavljali 50-letnico organizirane predšolske vzgoje. Prva vzgojiteljica je bila Sonja Rovš, ki je zbrala okrog sebe prvih 25 otrok in poskrbela za vzgojno-varstveno dejavnost.

Danes je v ljutomerskem vrtcu čez 300 otrok. V najnežnejšem obdobju njihovega življenja jim skušamo omogočiti kar najboljše razmere za razvoj njihove individualne osebnosti, njihovih potreb in želja. Skupaj s starši se trudimo, da so lahko otroci sproščeni, veseli ... čeprav so hkrati zelo odvisni od nas, ki jih vodimo v življenje.



Tako smo praznovali 50-letnico Vrtca Ljutomer.

Zato smo si vsi zaposleni v vrtcu zadali nalogo, da primerno počastimo to dolgo prehojeno pot predšolske vzgoje v Ljutomeru. Ves mesec maj so potekale različne aktivnosti, namenjene predvsem otrokom. Vrstile so se lutkovne igrice, nastopi glasbenih in likovnih umetnikov ter oblikovalcev iz gline. V praznovanje smo vključili tudi enoto vrtca v Grosvoščaku, kjer je bilo srečanje družin. Ob družabnih igrach, novih poznanstvih in sproščnem klepetu z gostjo Katarino Lavš smo preživeli prijetno popoldne. Pripravili smo tudi razstavo otroških izdelkov in risb v Galeriji Anteja Trstenjaka ter okroglo mizo na tem Institucionalna predšolska vzgoja med včerajšnjim in jutrišnjim dnem, na kateri sta sodelovali tudi mag. Tatjana Vonta s Pedagoškega inštituta in Jurka Lepičnik - Vodopivec z Zavoda R Slovenije za šolstvo in šport.

Osrednja prireditev pa je potekala 10. junija pred ljutomerskim vrtcem. Zbrane sta pozdravila župan Ludvik Bratuša in Metka Malus, vodja sektorja za predšolsko vzgojo pri Ministrstvu za šolstvo in šport. Številnim obiskovalcem - staršem in gostom - pa so otroci poklonili nekaj prirsčnih »drobtin«.

Na veliki torti so upihili 50 svečk; 50 balonov in 50 golobov pa je poletelo v nebo z željami, da bi bilo otroštvo najmlajših takšno, kot si ga želijo - z dosti igre, sproščenosti, smeha, veselja, radosti, tekanja, ustvarjalnosti ...

Po uradnem delu proslave so obiskovalce zabavali člani ansambla Štrk in pevec Miki Sarac, in to ob dobrotah naših pokroviteljev.

STAŠKA BREZOVAR



Ob koncu šolskega leta

Nekateri zelo uspešni

Šolarji so že odšli na zaslužene počitnice. Te dni so imeli skoraj povsod sklepne prireditve - ponekod so jim rekli dan oprtih vrat šole - , na katerih so najuspešnejšim podelili priznanja in nagrade. Vsekakor je prav, da jih na ta način nagradijo za njihov trud. Večini bo to tudi spodbuda za nadaljnje delo.

Kot nam je sporočil naš sodelavec Milan Gašpar, so imeli na osemletki v Gornjih Petrovcih takšno prireditev že v začetku junija. Starši so imeli takrat priložnost ponovno sestiti v šolske klopi ter skupaj z otroki in njihovimi razredniki analizirati učni uspeh v tem šolskem letu. Sledil je družabni del, ko smo slišali tudi za številna priznanja, ki so jih osvojili petrovski šolarji na raznih tekmovanjih. Dokaj zabavno pa je bilo gledati, ko so se v raznih igrah med sabo pomerili učenci, učitelji in starši. Po zaslugi učitelja Karčija pa je okolica šole dišala po raznih dobrotah z žara.

Ob 5. dnevu odprtih vrat OŠ Gornja Radgona nam je poslal poročilo dopisnik Oste Bakal. V njem se najprej sprašuje, kje so pravzaprav meje ustvarjalnih sposobnosti mladih, ki nas ob koncu šolskega leta vedno znova in znova navdušujejo. Dokaj laskavo oceno pa je zapisal tudi o sami prireditvi, ki je tekla po scenariju ravnatelja Dušana Zagorca, na



Tudi župan Mestne občine M. Sobota Andrej Gerenčer si je ob koncu šolskega leta vzel nekaj časa in pripravil sprejem za odličnjake v občini. Poleg priznanj so jim podelili tudi knjižne nagrade.

(Fotografija: J. Zauneker)

njej pa se je zbralo skupaj z učenci, učitelji in starši okrog 2500 obiskovalcev. Za starše je bilo posebno doživetje ogled učilnic, kabinetov, telovadnice ..., kjer so učenci predstavili svoje delo. Prikaz šolskih dejavnosti pod na-

slovom Upanje 2000... (računalništvo, glasba, ples, zabavna matematika, tehnika, bogastvo knjig, likovna ustvarjalnost, videodelav-

nice, AIDS in vrednote, vivaristika, šola v naravi, raziskovalna naloga idr.) je marsikoga zelo navdušil. Program pa je bil sploh zelo pester. Podobna prireditev je potekala istega dne na OŠ Radenci. Medtem ko so v Radencih učenci predstavili svoje delo, so v Ljutomeru učenci predstavili svoje delo. V tem šolskem letu so bili še posebno ponosni na šolsko folklorno skupino, ki se je uvrstila na državno srečanje v Laškem, kjer je zastopala severovzhodno Slovenijo. Prav tako so imeli svoje predstavnike na državnem prvenstvu iz matematike in nemškega jezika.

Z OŠ Kapela, od koder smo imeli poročali o njihovi prireditvi, pa so nam sporočili, da je medtem njihova učenka SABINA SIMONIČ iz 8. razreda zasedla 1. mesto na državnem tekmovanju iz nemškega jezika, ki je bilo sicer že 12. maja, za rezultate pa so zvedeli pred dnevi. Sabina je od predšolskih let rada gleda tudi avstrijski program (v nemškem jeziku), kar po nemških revijah in drobtinarnicah, išče stike z nemško govorečimi ljudmi ... ter tako izpopolnjuje svoje znanje iz tega jezika.

Posebno prizadevna je bila tudi v šoli. Znanje nemškega jezika ji bo še kako prav prišlo na srednji šoli za oblikovalke v Gradcu v Avstriji, ki jo namerava obiskovati. Povzel: J. G.

Pomurski farmacevti z župani o ustanoviteljstvu

Za priznanje starševstva po zakonu

Farmacevti Pomurskih lekarn so pozvali župane osemnajstih občin naše regije, da uredijo njihov pravni status. Svetu zavoda je namreč potekel mandat, direktorju mag. Milanu Benkiču bo konec meseca, Pomurske lekarne pa so po štirih letih veljavnosti Zakona o zavodih še vedno brez ustanoviteljev. Jih bodo dobili sedaj, ko morajo soustanoviteljski akt podpisati v osemnajstih občinah, če prej pristanka niso dobili od štirih? Povedati pa je vendarle treba, da do pravne ureditve statusa ni prišlo predvsem zaradi tega, ker so Pomurske lekarne vztrajale pri svoji organiziranosti. Ali kot še vedno trdijo: Zaradi strokovnosti in ekonomskih prednosti, ki jih prinašata zadostna koncentracija znanja in kapitala v srednje velikem zavodu, se zavzemamo za ohranitev Pomurskih lekarn. Pomurske lekarne torej niso pristale in popustile občinskemu pritiskom, da bi jih razdrobili med občine. Osnutka odloka o ustanovitvi javnega zavoda, ki je bil pripravljen oktobra 93 v murskosoboški in ljutomerski skupščini, sploh niso obravnavali, v Gornji Radgoni sta ga sprejela le dva zborna, delegati lendavske skupščine pa so ga sprejeli s številnimi dopolnitvami.

»Pravni status zavoda bi že imeli urejen, če bi ga urejali samo na eni strani Mure,« je na pogovoru farmacevtov z župani pomurskih občin povedal direktor Milan Benkič.

Župan ljutomerske občine se pogovora s farmacevti ni mogel udeležiti, direktorju Pomurskih lekarn Milanu Benkiču pa je poslal pismo, v katerem je sporočil, da ljutomersko občino organiziranost Pomurskih lekarn ne moti, da je mreža zadovoljena in sodelovanje odlično. Sporočil je še, da se strinja s predlogom, da bi koordinacija ustanoviteljstva Pomurskih lekarn prevzela murskosoboška občina, kjer je tudi sedež zavoda. Pismo s tako vsebino je glede na dosedanja stališča nekoliko presenetljivo, je pa vendar v tem trenutku pomemben korak za hitrejšo urejanje ustanoviteljstva Pomurskih lekarn. Sploh so vrata za ureditev pravnega statusa mnogo bolj odprta, če bomo navodila iz Ljubljane, ki pravijo, da ga tiste občine, ki soustanoviteljstva ne bodo sprejele, pač ne bodo. Za ustanovi-

teljstvo je dovolj, da to stori le nekaj občin. In Andrej Gerenčer je že na pogovoru povedal, da bo soboška občina storila vse za ustanovitev zavoda ter da bo direktor Pomurskih lekarn še pred iztekom mandata od njega dobil sklep, po katerem bo moral kot v.d. direktor nadaljevati vodenje Pomurskih lekarn. Tudi drugi župani, ki so prišli na pogovor, so povedali, da bodo razpravljali o osnutku odloka, po katerem bi pristojnosti ustanoviteljstva prenesli na murskosoboško občino, o delitvi lastništva pa se bodo seveda morali še pogovoriti. Slednje je za občine pomembno vprašanje, toda manj za vostvo Pomurskih lekarn in zaposlene, zato pri tem ne nameravajo sodelovati. To je pač vprašanje dogovora med občinami. Farmacevti in vodstvo Pomurskih lekarn pa županom sporočajo, da jih soustanoviteljstvo ne bo nič stalo. Pomurske lekarne namreč dobro poslujejo in iz občinskih blagajn soustanoviteljev ne pričakujejo denarja. Drugače pa bo, če se bodo občine odločile za širitev lekarniške mreže. MH

CICIBAN PLANINEC - V okiru interesnih dejavnosti, ki delujejo v Vrtcu Murska Sobota, so v enoti v Prešernovi ulici ustanovili tudi otroško planinsko sekcijo in jo poimenovali Ciciban planinec. Vključenih je 34 otrok od petega do sedmega leta, pridružujejo pa se jim še otroci iz enote Lendavska I. Pri izvajanju programa jim je doslej s svojimi izkušnjami veliko pomagala znana planinka Marija Vild iz Planinskega društva Mura. In da bi tudi zares doživeli, kaj je planinstvo, so organizirali tabor na Glažuti na Pohorju. Udeležilo se ga je 33 otrok, od tega 9 iz Bakovec. Vsak dan so hodili na pohode, se zabavali in spoznavali planinski življenje. Tako otroci že zgodaj spoznajo, da je narava najboljša učiteljica človeku. (J. G.)

Zanimanje za bivanje v Dijaškem domu M. Sobota se je spet povečalo Lažje dihajo

Razmere za stanovalce bodo še izboljšale

Na zadnji dan pouka v tem šolskem letu, minuli petek, ko smo obiskali tudi dijaški dom v Murski Soboti, tamkaj ni bilo več že nobenega učenca ali dijaka. Odšli so seveda domov - na počitnice. Sicer pa je bilo v domu med šolskim letom dokaj živahno, saj se je za bivanje v njem odločilo skoraj 180 mladih. To pa je številka, s katero je ravnatelj doma ALFRED ŠEBJANIČ dokaj zadovoljen. Lahko pa bi jih sprejeli še več.

In zakaj smo se oglasili v domu? Zanimalo nas je, kaj je bilo značilno za njihovo delo v tem šolskem (dijaškem) letu in kakšne načrte imajo.

Najpomembnejši dogodek zanje je bila vsekakor 33. domiada, to je traciionalno kulturno-sportno srečanje vseh dijaških domov v Sloveniji. Rečeno je bilo, da so se izkazali kot dobri organizatorji.

»Kar se tiče našega rednega dela, moram poudariti, da je bilo več novosti, zlasti pa smo uspeli zagotoviti več neposrednega sodelovanja med vzgojitelji ter dijaki in učenci, ki bivajo v našem domu. Lahko tudi ugotovimo, da se je v minulem šolskem letu število vpisanih povečalo za 55 v primerjavi z letom prej, tako da smo lahko lažje in uspešneje organizirali tudi učno-vzgojno delo; in če je več stanovalcev, je tudi gospodarjenje lažje. Na povečanje vpisa pa vpliva predvsem dvoizmenski (popoldanski) pouk na Srednji strojni in tekstilni šoli M. Sobota, od koder imamo okrog 80 odstotkov vpisanih dijakov; drugi so z Gimnazije ter s Srednje ekonomske, trgovske in upravno-administrativne šole M. Sobota, kjer imajo prav tako dvoizmenski pouk, in nekaj še s Srednje zdravstvene šole v Rakičanu. Svoječas pa smo imeli celo dijake iz nekaterih krajev na Goričkem, ki so se potem od nas vozili na gimnazijo v Ljutomeru.

dtem ko so lani posvetili večjo pozornost skupnemu kulturnemu programu s predstavitvijo raznih vrst dejavnosti (brez zabavnega programa), so dali letos poseben poudarek otroškemu zborovski mu petju. V goste so povabili tudi šolski pevski zbor iz avstrijske Radgone, za zabavo pa je skrbel ansambel PIK AS s pevci zabavne glasbe.

Povabili so nas tudi na sklepno prireditev, ki je bila zadnji šolski dan, to je minuli petek, na Dvojezični OŠ Prosenjakovci. Predstavili so se pevci, folkloristi, pesniki, ritmičarji, recitatorji ... Ravatelj šole Jenö Koša je podelil priznanja in pohvale najuspešnejšim učencem in mentorjem. V tem šolskem letu so bili še posebno ponosni na šolsko folklorno skupino, ki se je uvrstila na državno srečanje v Laškem, kjer je zastopala severovzhodno Slovenijo. Prav tako so imeli svoje predstavnike na državnem prvenstvu iz matematike in nemškega jezika.

Z OŠ Kapela, od koder smo imeli poročali o njihovi prireditvi, pa so nam sporočili, da je medtem njihova učenka SABINA SIMONIČ iz 8. razreda zasedla 1. mesto na državnem tekmovanju iz nemškega jezika, ki je bilo sicer že 12. maja, za rezultate pa so zvedeli pred dnevi. Sabina je od predšolskih let rada gleda tudi avstrijski program (v nemškem jeziku), kar po nemških revijah in drobtinarnicah, išče stike z nemško govorečimi ljudmi ... ter tako izpopolnjuje svoje znanje iz tega jezika.

Posebno prizadevna je bila tudi v šoli. Znanje nemškega jezika ji bo še kako prav prišlo na srednji šoli za oblikovalke v Gradcu v Avstriji, ki jo namerava obiskovati. Povzel: J. G.

Drugače ne bi imeli možnosti pravočasno priti k pouku. Po mojem mnenju se šolska mreža stabilizira, zaokrožuje, in to je za nas zelo pomembno. Pri nas pa stanuje tudi nekaj učencev, ki obiskujejo osnovno šolo s prilagojenim programom v M. Soboti.

Ali je njihova skrb poleg dajanja prenočišča, prehrane in raznih interesnih dejavnosti namenjena tudi organiziranemu učenju, zato da bi njihovi stanovalci dosegli čim bolj uspeh v šoli, ki jo obiskujejo med bivanjem v domu? Po besedah Alfreda Šebjančiča posvečajo izjemno veliko pozornosti. Organizirano učenje je na urniku tako dnevno kot popoldne, po želji posameznikov pa vzgojitelji soustanoviteljev in pomagajo dijakom tudi zvečer. Čeprav med njimi prevladujejo moški, so na koncu osnovno šolskega leta slabšim učnim uspehom, skoraj vsi uspešno končajo srednjo šolo. Učenci tavlajo pa, da tam preveč hitro obravnava določene snovi, preživijo časa pa namenjajo utrjevanju. »Tako dijaki plavajo med obkani in ko padejo na zemljo, ne znajo stati.«

Čeprav imajo že sedaj dokaj dobre razmere za bivanje dijakov učencev, so se odločili za prednove preprostorov, v katerih so sanirali in prhe za kopanje, tako da bodo imeli po 2 sobi svoje prostore (tudi po 5). V ta namen so se prijavili na razpis Ministrstva Republike Slovenije za šolstvo in šport in uspeli dobiti okrog 2,7 milijona tolarjev, sofinanciranje te naložbe. Okrog 4 milijone tolarjev pa bodo vložili za novo opremo v kuhinji (plinski parno pečico in pomivalni stroj).

Vse kaže, da bo soboška dijaški dom postal tudi eno od dijaških središč za izobraževanje pedagoških delavcev v Sloveniji, kar je vsekakor spodbudno. JOŽE GRAD

O petih kokoših, ožganem psu in drugem

Cesar naj bi se, po novi etnološki, kulturološki, antropološki in publicistični doktrini, študirani etnologi, kulturologi, antropologi, da, tudi novinarji, šele učili, to Juš Makovec že dela. In to kako dobro!

Leteča veterinica

Njegovo pisanje briše razliko med govornim in pripovedovanim, vendar ne na račun dolgovčnosti, marveč po zaslugi živahnega stila. Njegov slog ukinja razliko med tako imenovanimi relevantnimi, etnološkimi itd. dejstvi ter bizarnostmi. Bizarnosti postanejo eksaktne informacije. Naj dokazemo s primerom? Ko je bil leta 1935 na Grlavi velik požar, aprila meseca, je zagorelo najprej pri Zadravčevih. Ničesar niso rešili pred skelečim lizanjem zubljev. Kje je tukaj bizarnost? Saj pravim, da je ni, niti to ni nepomembno, da je bilo aprila, kaj šele to, da je na pepelišču »ostalo samo pet kokoši in ožgan pes«. Aprila mnogokdaj pihajo močni vetrovi, zato je gorečo vetrnico z Zadravčevine odneslo na Mariničevo gospodarsko poslopje. Pet kokoši in ožgan pes pa pove vse o obsegu katastrofe.

Kje naj bi bila potem tukaj bizarnost? Pa tudi če bi bila, ali ni prav to zapoved sodobne etnologije? Ali ni prav to zahteva, ki jo je v konceptu tako imenovane genealogije raziskovalnega dela postavil Michel Foucault? »Poudariti enkratnost dogodkov in se pri tem odpovedati monotoni finalnosti, prežati na dogodke tam, kjer se najmanj pričakuje in kjer se zdi, da nimajo nobene zgodovinske vrednosti - v občutkih, ljubezni, v zavesti, v nagoni.«

Terice, predice, tkalec

Genealoško opazovanje zahteva strašno potrpljenje in skrajna »mučno natančnost ... množino nakopičenih materialov. Z mučnostjo se misli na nekoga drugega, ne na Makovca, najbrž na začetnike v genealoški metodi, šolane raziskovalce domoznance.

kijsko spretnostjo (razen v primerih, ko gre za tiskarskega škra- ta, česar pa je v knjigi tudi kar nekaj), brez vsake mučnosti pri prebiranju, s spretno nameščenimi anticipacijami in povzetki, ki mu jih pogosto zaviš. Primer? Kolikor hočete. Na primer v poglavju o predelovanju lanu, ki mu je dal naslov »Virt je ša phat lan ...«. V prejšnjih odstavkih s slogovnim previjanjem opiše delo teric in predic, potem pa v naslednjem, ko bi čakali stereotipen začetek v

stike z informatorji in lastniki starih fotografij je vzpostavil in vzdrževal Milan Makovec, avtorju so dali svoje zapise ali mu pripovedovali številni domačini, malo manj mnogo, a še vedno veliko jih je prispevalo fotografije, novejša fotografije je posnel Albert Abraham. Tehnično je knjigo uredil sam avtor. Ima 122 strani, povzetek je v nemščino prevedla prof. Anka Beznec.

Vstopni del v knjigo je resnično vstopni. Avtor ne prileti po



Babinski Nemeč je s švedskim posnemalnikom zbiral smetano za noršinskega Rajnarja; posnetek iz knjige Juša Makovca *Od Mure do goric* (str 37).

smislu, »ko so predice sprele, je prišla predenina do tkalca«, napiše stavek: *Terice, predice, tkalec*. Kot aluzijo na staro triadno zakonitost, kot besedno igro, kot povzetek za pomnjenje, kot napev ob tretim, kot mrmranje ob predenju, kot da bi zobniškimi *t* in nebniškimi *k* v besedi tkalec prikukal na plano tkalski čolniček. Kot da bi brali poezijo.

Makovčevi »domoznanski zapisi«, kakor jih sam imenuje, so izšli pred kratkim, v samozaložbi, z naslovom *Od Mure do goric* in podnaslovom *O sebi ter drugih Cvrleki, Zatučenci, Bizeki, Kajerji in ostali*, ilustrirala jih je Vesna Veberič, ovitek je oblikoval Endre Gönter, grbe je narisal Jože Lebar,

zraku in ne opisuje od tam zgoraj, do kam se razteza Mursko polje, sledeč zemljepisnim črtam, ampak poskuša zdaj s tega, potem z onega hriba, in ko se pokaže, da je mogoče celo Mursko polje videti šele z daljnega avstrijskega Kleka »skoraj že nerazpoznavno daleč«, se postavi kar sredi med Polance. »Le kam se vidi z Murskega polja?« To je kratko malo prijeten etnocentričen. Hic Rhodos, hic salta!

Kislo mleko jedo z vilicami

Na Murskem polju živijo Prleki? Če je »Prleki« naziv za ljudstvo, ki živi na določenem delu dežele Štajerske, potem da. A kaj, ko pa je vsaka vas znana »po kakšni drobni znamenitosti«. Potematem so Prleki po eni strani Polanci, z druge so Dolanci, kakor jih pač gledaš: če, sledeč genealoški metodi raziskovanja in poimenovanja, hodiš še več naokrog, so sami med sabo - tako, kakor pravijo »o sebi ter drugih« - tudi Cvrleki, Zatučenci, Bizeki, Kajerji, Tikvaši, Štuci in drugi. Eni so Muro cecali, drugi imajo mlako na lesi prislone, tretji so marele kopalci, četrti kislo mleko z vilicami jedo. Strukturalistično rečeno: mreže označevalcev so tako razpete, da jih lahko pobere in iz njih na pravi kup strese rake, krape, cvrle »in druge« samo poznavalec, kakršen je Makovec.

Splošni geografski, jezikovni in antropološki opredelilni območja med Muro in goricami sledi abecedarij posamičnih nravi in čudi. Kraje in vasi opisuje po abecednem redu, pri čemer začne z Veržejem, ker »naj bi se mu nekoč reklo Arži«, Ljutomer pa kar izpusti. To pa še ne pomeni, da o Veržeju ne piše nič pri Stari Novi

vasi in da o Ljutomeru ne pove čisto nič. V tretjem delu knjige so etnografski eseji o ljudskih običajih in opravilih. Knjiga se končuje s segavimi zgodbicami. - Kar pa je slabo povzeto, ker sugerira, kot da bi avtor opustil svojo metodo in se držal monotonega reda. Ne, zgodbi so tudi med opisi krajev, ki seveda tudi niso monotoni. Opisovanje grbov, ki so reproducirani v abecedariju krajev, se izteče med opisom običaja vodenja ruse, mitične maske, in črtico o predelovanju lanu. In sploh ne bi mogli reči, da je v tem kaka posebna hiba knjige.

»Grbi v tej knjigi so prvi celosten pogled na to tematiko. Avtor Jože Lebar jih je naslikal po konzultacijah z mnogimi posamezniki, ki o grbih kaj vedo in ki so

seznanjeni z njimi prek izročila. Če se bo dvignilo kaj prahu, toliko bolje; naj se zadeve razčiščuje, kolikor je le mogoče,« pravi avtor. Saj! Ampak potem pa bi bilo mogoče le bolje, ako bi bili grbi opisani strnjeno, na enem mestu.

Najhitrejša cesarskokraljevska kobila

Grbi so torej premišljeno narisani, ilustracije so hudomušne, besedilo ves čas hvalimo. Grbi, ilustracije, domoznanska besedila ... fotografije! Fotografije so dragocene in mnoge. Dva murska mlina na Moti je leta 1908 posnel Božidar Kryl; na neki drugi so starojužoslavski vojaki na starem lesenem mostu pri Veržeju, ko so na jožefovo leta 1929 razstreljevali plavajoči led; Anton Petovar iz Bunčan sedi na gigu za najhitrejšo cesarskokraljevsko kobilu Mirko; v Dobravo so pripeljali nov zvon; leta 1935 so na Cvenu gradili hipodrom ... Novejše fotografije so barvne.

Kako je s časovnim razponom v knjigi, piše avtor samo o starozitnostih? Ne, seveda ne. Kjer se nekdanj in danes posrečeno stakneta, je Juš Makovec poleg. Skozi Grlavo se je peljal prvi kolesar leta 1887, prvi vlak pa se je tam ustavil sto tri leta za njim. Vse do današnjih dni pa ni še nihče ponovil poizkusa, ki so ga opravili Bukovec in njegova asistenta. Hoteli so vedeti, kaj se dogaja s človekom, ko ga obešajo. Bukovec je po končanem eksperimentu prasnjal v smeh z manjšo zamudo. Moral si je prej hlapniti nekaj sape ... Več o podrobnostih in potrebnih pripravah pa v knjigi, ki, kakor je kazno, ni brez obešenjaškega humorja.

Karolina Kolmanič Za zeleno mizo ... je bila matura (IV)

Zdi se mi, da si v mladosti pač še toliko upogljiv za vse lepo in dobro, da te lahko vodi skozi vse življenje. Mnogo pozneje, ko sem spet sedela za mizo, ne zeleno, ni bilo več spodbudnih svetlih pogledov. Nikomur ni bilo mar, kdo si in kaj si; samo vprašanja in odgovori so imeli svojo ceno, kar je povsem razumljivo. Ob srečanju z vsakodnevnimi problemi, stiskami in radostjo se zgodi, da pozabljaš živeti in da si tudi človek.

Ne vem natanko, ali se je pisalo leto 1992. Obiskal nas je pisatelj in doktor sociologije iz Švedske. Napotila sva se v Pomursko založbo. Pred spomenikom in na cesti je bilo polno šolske mladine. Ležali so in se zabavali po svoje. Vsekakor lep pomladni dopoldan za tovrstno sprostitve. Na pločniku pred Jelšo nekdo glasno pove: »Stavkajo proti maturi.«

Seveda, saj res! Menda bodo zopet uvedli klasično maturo. Moj gost, ki tudi vse življenje dela z ljudmi, ni mogel premagati radovednosti, zato je vprašal: »Kaj pa dela zdaj toliko mladine na cesti? Nekateri ležijo na torbica. Najbrž bi morali biti v šoli.« Molčim in iščem ustrezen izgovor.

Počasi koračiva proti knjigarni, kjer upam, da se bo moj gost zamotil in se zablil v izložbo. Na nasprotni strani ceste je zopet počasi stopajoča povorka. Ko se ustavi, pogleda proti meni. Upala sem, da se bom izognila neprijetnemu odgovoru, kajti priznati, da mi, Slovenci, o nas je napisal kar nekaj pohvalnih člankov v angleščini, ne maramo mature, ne bi bilo prijetno. Prepričljivega odgovora nisem našla v sebi, zato sem ga bolj v šali kot zares, potešila: »Morda obisk v knjižnici, muzeju ali športni dan, v lepem vremenu je pač vse mogoče.«

Zadovoljil se je z medlim izgovorom, saj usodne besedice, ki skrivajo v sebi toliko napetosti in končno občutka zmagooslavja in lastne potrditve, še izrekla nisem.

Matura torej! Zrelostni izpit, ko človek duševno odrasča hkrati z znanjem. Izoblikuje se v osebnost, mlado steblo, ki ga še nekdo oblikuje, ravna in usmerja. Kjer se v družbi sočlovečev in prijateljev naučiš, da nisi sam, in razpiraš dlani, in če je potrebno, tudi znanje in čas za druge. Veselje, neugnana prešernost in žalost in skrb, vse je en sam mozaik v svetlem okvirju.

In potem pride zopet vsakdan. In v njem si sam. Če hočeš, da se vrnejo spomini na to veliko prelomnico, jih priklješ in razcvete se v vsej svoji lepoti. In nekje odzvanja še šaljiva pesem, kdove od kod: »Za zeleno mizo tam bomo se kesali, ker nasvetov dobrih se nismo nič držali.«

Nov roman Vlada Žabota

Čarolazje slutenega

V Zavrju, kraj, v katerem se kot v Gogi skoraj nič ne zgodi, je pisatelj Vlado Žabot umestil dogajanje svojega najnovejšega romana s pomenljivim naslovom *Pastoral* (Wieser, 1994).

In pastoralni, bukolični svet okoli tega zaselka, ki ni niti mesto niti trg, ponuja mladi sestri Nini, redovnici v bližnjem Dvoru, svet, ki ga lahko le sanja, ki se ji ponuja v vsej svoji strašljivosti in grozljivosti, hkrati pa jo opaja s prvinsko erotiko, ki pa jo mora za temačnimi samostanskimi zidovi brzdati in tajiti. Srečanje s starcem Cilo ob strašljivi žagi, petje ptic in privid pastirske bakanalije so Nino, tako odsotno v svojem svetu sester, samostanskih zakonov in pravil, še bolj oddaljili od realnega. Njeni sprehodi, ki pa so v bistvu prebegi, se nanizajo v privide, in pojavi v sliki bajeslovnih bitij, ki se zgostijo v »begajoče lise strahu po davnih, v stene zaklete satire in favne«, ki jo spremljajo kot »razmehčan in slinast šepet«.

Povsod jo prežema »prisotnost nečesa« in prav ta nerazberljivost in nepojmljivost jo delata še blažnejšo; zdi se, da se na koncu vrta v lastnem krogu, iz katerega ne vidi izhoda.

Nina namreč nekega jutra najde truplo zaklane sestre Maje, pred tem jo zbuja otroški jok, a ta zločin jo končno popelje v pastoralni ordinarij, v karkovsko podobo cerkvene oblasti, ki vlada pred čakajočimi za vrati, na katerih vise zlovesči napisi za vrati, ki se skoraj nikoli ne odpro.

Zato pa je treba skozi stranski vhod in skozenjjo popelje škofov brat. Šele pred kanonikom Fuisom, ki da je »za vsa dekleta škof«, se njena podoba še pomanjša. Vržejo jo v nekakšno ječo, kjer jo v imenu »ljubezni, ker je pač taka zapoved«, posilijo. Ta rana se ji nikoli ne zaceli, v njenem mednožju pa ji »mezi izcedek«, ki pa ni plod ljubezni, temveč »gnilobno smrdljiva izduha«.

Nino žene nazaj v prvobitnost, njeno opotekanje skozi zavirski gozd, močvirje in gostirje jo napoji z imperativom vsemogočne Kristusove ljubezni, ki pa je ne odreši.

Zato pa pisatelj razgrinja vprašanje, staro toliko kot človeštvo: katera ljubezen je prava, božja ali erotična, mesena? Nobena, bi odvrnil pisec, kajti ljubezen, za katero Nina izhrepeni, je pastoralna idila, svet na zarobju sanj, ki si ga priklješ, ko »se po duši razleze praznina in gnus ...«.

Roman, ki se odpira kot čarolazje skozi blodnjak podzavodnega in danega, blodnjak, ki nas vrne k začetku, čeprav smo bili tik pred končnim. In prav zato ga je treba brati. Zares.

MILAN VINCETIČ

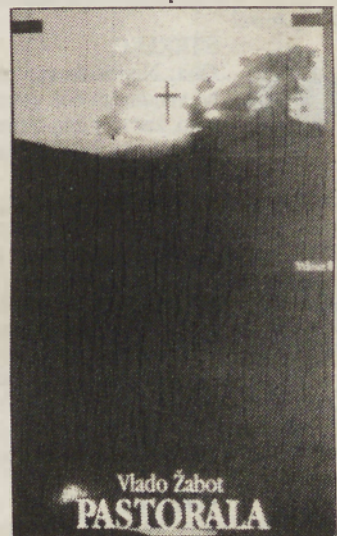

Vlado Žabot
PASTORALA

kulturni koledar

- RAZSTAVE**
MURSKA SOBOTA: V razstavnih prostorih Pokrajinskega muzeja Murska Sobota je na ogled razstava Sokoli in orli na Štajerskem, Koroskem in Prekmurju. Razstavo si lahko ogledate do konca junija vsak dan razen nedelje in ponedeljka od 10. do 12., ob četrkih pa tudi od 16. do 18. ure.
MURSKA SOBOTA: V avli študijskega oddelka Pokrajinske in študijske knjižnice je na ogled razstava Slovenski pripovednik Janez Trdina (ob 165-letnici Trdinovega rojstva in 90-letnici njegovega rojstva).
GORNJA RADGONA: V muzeju razstavlja slikar samouk Branko Borko.
LJUTOMER: V galeriji Anteja Trstenjaka si lahko ogledate 3. razstavo del članov društva likovnih umetnikov Prekmurja in Prlekije. Razstava je na ogled do 15. julija.
RADEČI: V galeriji Medikosa v hotelu Radin si lahko ogledate razstavo slikarja Milana Razborška.
MURSKA SOBOTA: V razstavnih prostorih galerije Triglav je razstava Svetlobni zapis o soboškem fotografu Jožetu Kološi - Kološu.
PRIPREDAVE
MURSKA SOBOTA: V petek, 30. junija, bo v galeriji ob 19.30 otvoritev razstave 12. mednarodni bienale male plastike. Sodeluje približno 40 avtorjev iz 13 držav, slavnostni govornik na otvoritvi bo državni sekretar Ministrstva za kulturo Jože Osterman, nastopila bo tudi Marko bandar. Razstava bo na ogled do 18. septembra.
BELTINCI: V soboto, 1. julija, bo ob 19. uri v beltinskem parku prvi beltinski večer, koncert Vlada Kreslina in Beltinske bande z gosti Marko bandar. Beltinskimi tamburaši in Paktrejgerji. Izkupiček koncerta bo prvi gradnja pravzaprav šele začenja! Značaj prireditve: za pijačo in jedočo postrobljeno!

zvezde vam kažejo

OVEN

Ona: Še vedno te bo spremljala neverjetna sreča. Vseeno pa bi bilo dobro, če bi se počasi začela zavdati, da lahko tudi to mine. S prijateljem se boš zapletla v nekaj lepega, kar bo žal le prehodne narave.

On: Še najbolje bo, da se odrečeš tveganim načrtom, saj je velika možnost, da se ti bo vse skupaj ponesrečilo. Bodi raje zadovoljen z majhnim, kaj več pa bo prišlo kar samo. Nekdo te bo prijetno presenetil ...

BIK

Ona: V srce ti bo prišel nedvoumen namig, to pa te bo tako zmedlo, da se nekaj časa ne boš trezno mislila, ampak le medlela od skoraj bolečega hrepenenja. To pa je lahko varljivo, saj se lahko kaj hitro zgodi, da boš razočarana.

On: Spoznal boš, da je za dober posel potrebno še kaj več, kot samo trdo delo. Še nihče se ni obogatil le z garanjem in verjetno tudi ti ne boš prvi takšen primer. Razmisli raje malce drugače kot običajno.

DVOJČKA

Ona: Prihodnost, ki je pred teboj, je prepolna mamljivih obetov, zato se ti ne bo problem odreči sivi preteklosti. Srečala boš nekoga, ki te bo presenetljivo hitro navezal nase, česar pa se sploh ne boš branila.

On: Ni dovolj samo imeti zdravo pamet – potrebno jo je tudi znati uporabljati. Vsi okoli tebe so že zdavnaj obupali, le ti še vedno vztrajno rineš z glavo skozi zid. Raje se poskusi zbrati in pogledati stvari realneje.

RAK

Ona: Nepričakovan pripetljaj bo povzročil, da boš na nekatere ljubezenske zadeve gledala povsem drugače kot doslej. Nad to spremembo bodo začuden tudi tvoji prijatelji, predvsem pa oseba, ki ji bo vse to tudi namenjeno.

On: Vpletel se boš v dogodivščine, ki ti bodo še lep čas lepšale življenje in jih boš ohranil v kar najlepšem spominu. Pa še obilico koristi boš imel tako v ljubezni kot tudi poslovnem življenju.

LEV

Ona: Pripravi se na neljubo spremembo, ki bo dodobra zmedla tvoje ljubezenske načrte. Na dan bo privrelo ljubosumje, kar pa ti lahko samo škoduje. Najbolje bo, da poskusiš ohraniti kar se da mirno kri.

On: Nihče ti ne bo pomagal, kar pa bo le posledica tvojih prejšnjih odločitev. Je že tako, da se vse enkrat plača, pa naj bo to ugodno ali ravno nasprotno. Pa še v ljubezni se bodo pojavile določene težave.

DEVICA

Ona: Če ne boš naredila ničesar za svoje dobro, tudi ne moreš pričakovati karkoli prijetnega. Potrudi se in bodi predvsem odkritosrčna, saj se ti sprenevanje doslej ni kdo ve kako obrestovalo. In nikar

ne čakaj!

On: Ko se boš odločal med poslovno uspešnostjo in ljubeznijo, se bo tvoja odločitev nagnila na stran poslovnosti. Je že tako, da imaš rad predvsem finančno stabilnost, za drugo pa boš poskrbel kdaj kasneje.

TEHTNICA

Ona: Partner te bo pustil malone na cedilu in poskušala boš vse, da bi mu to enako vrnila. Vse skupaj se lahko kaj hitro sprevrže v srdit spopad mišljenj in interesov, kar se lahko konča tako dobro kot tudi slabo.

On: Ljudje, od katerih si na svojo žalost vedno bolj odvisen, so preračunljivi in predvsem popolnoma neodgovorni. Če boš tako nadaljeval, se ti bo kaj kmalu zgodilo, da si boš podrl vse mostove za vrnitev.

ŠKORPLJON

Ona: Sicer ti bo uspelo, da se boš dokopala do nekoga, ki ga že dalj časa prav bolešno obožuješ, vendar si nikar ne delaj prevelikih utvar, saj bo to le prehodna avantura. Raje uživaj, dokler še lahko ...

On: Čeprav ti gre v tem trenutku kar najbolje, bi bilo koristno, da bi poskrbel tudi za prihodnost. Prav nobena stvar ni tako stabilna, da bi se ne uspela pokvariti. Toda predvsem brez kakršne koli panike!

STRELEC

Ona: Nepričakovan obisk ti bo nakopal goro skrbi, vendar ga boš vseeno veselja. Izvedela boš tudi tisto, kar te v tem trenutku najbolj zanima, to pa je zvestoba tvojega partnerja. Toda nikar se ne prena-

gli!
On: Dosegel boš tudi tisto, kar si že dolgo želiš. Prav tako ti bo poslovni uspeh prinesel ugoden razplet tudi v ljubezni, ki si jo zadnje čase preveč zanemarjal. Bo pa sedaj zato lepše.

KOZOROG

Ona: Prepričana si, da ti mora sreča kar sama pasti v naročje. Pazi se, saj se ti obeta boleče razodetje, ki te bo v hipu prepričalo o popolnoma nasprotnem. Seveda pa bo resnica nekje v sredini.

On: Poslovni partner te bo sicer pošteno razočaral, vendar se boš kaj hitro uspel izkoptati iz neprijetnega položaja. Pa še nekoga prav očarljivega boš spoznal in na koncu mu boš na neki način celo hvaležen.

VODNAR

Ona: Obiskala te bo nepričakovana sreča, ki pa bo le prehodna. Seveda to še ne pomeni, da je ne boš do konca izkoristila. Pazi se prijateljevih namenov, saj so vse prej kot odkriti in prijazni.

On: Prišel bo čas, ko se bo končno pokazala tvoja resnična sposobnost v poslovnem svetu. Toda nikar se preveč ne povzdigni, ampak ostani takšen, kot si bil do sedaj. Spremembe bodo prišle kar same ...

RIBI

Ona: Že mogoče, da se počutiš zrelo in izkušeno, vendar ti vse to v nastalem položaju ne bo prav nič pomagalo. Še najbolje je, da se prepustiš občutku; čustev pač ne moreš zatajiti in igrati nezainteresirano osebo.

On: Napeti odnosi v službi te bodo privedli povsem drugam, kot pa bi si želel ti sam. Nikar se ne obotavlja, ampak se poskusi čimprej pametno pogovoriti. Nameravana naložba sicer ni slaba, vendar bi kazalo še malce počakati.

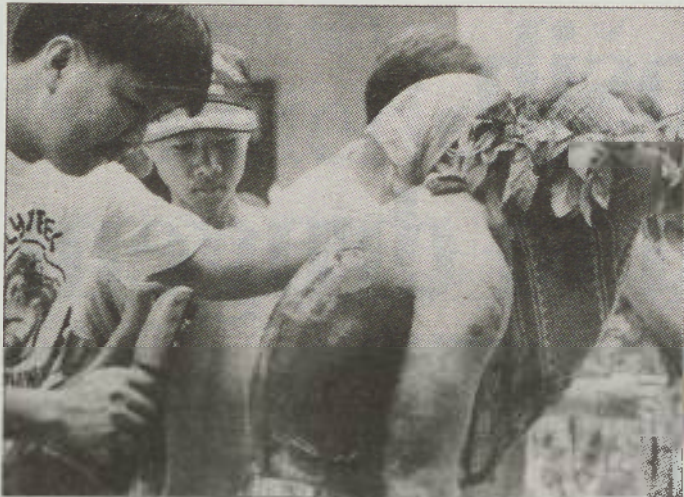

Filipini so pretežno katoliška dežela. Veliko noč pa tam praznujejo precej drugače kot pri nas. Pokora je boleča in krvava, včasih prav nečloveško kruta. Bičanje in »česanje« z glavnikom, ki ima namesto običajnih zob koščke stekla, še nista najhujše, kar lahko doleti filipinske grešnike. Velika noč je pri nas že lepša. Edino, kar grozi nam, je boleč trebuh zaradi požrešnosti ...

Kako napolniti košaro?

Po najnovejših statističnih podatkih iz tako imenovane ZRJ je bila prejšnji mesec »potrošniška košara« vredna skoraj 625 dinarjev. Ker je bila povprečna februarjska plača nekaj več kot 272 dinarjev, je bilo treba za omenjeno košaro, ki pa zajema le najnujnejše, okrog 2,35 povprečne jugoslovanske plače. Statistika ni povedala, kako so se znašli tisti, ki imajo samo eno povprečno plačo.

Napačno pljučno krilo

Bolnišnica, v kateri so kirurgi leta 1991 Američanu Benjaminu Jonesu presadili napačno pljučno krilo – pol leta pozneje je umrl za pljučnim rakom – bo njegovi družini v 20 letih izplačala 5 milijonov dolarjev odškodnine.

Medicinski ceter v Teksasu je tožila, ker naj bi eden od zdravnikov vedel, da niso popolnoma prepričani, na katerem pljučnem krilu se je razvil tumor, a bolniku pred operacijo tega ni povedal. Oktobra lani je sedem zdravnikov, ki so zdravili Jonesa, njegovi družini že plačalo odškodnino 5 milijonov dolarjev.

Ključavnica?

Eden glavnih vzrokov za lanske leto katastrofo trajekta Estonija, v kateri je umrlo več kot 800 ljudi, je bila šibka ključavnica na vratih, ki ni zdržala pritiska avtomobilov, ko se je začel trajekt nagibati, je ugotovila mednarodna preiskovalna komisija.

Člani komisije so predstavniki Švedske, Estonije in Finske, svoje poročilo pa bodo dopolnili ta mesec v glavnem estonskem mestu Talinu.

Faraonski park?

Ameriški znanstveniki, ki so iz 3.500 let stare egiptovske mumije izločili molekulo DNA, menijo, da bodo z njeno pomočjo (pre)oblikovali družinsko drevo Tutankamona. Znanstveniki upajo, da bodo končno ugotovili, kdo so bili Tutankamoni starši in katera je bila njegova prva žena.

Ti vprašanji sta ostali več sto generacij skrivnost. Prvi genetski dokazi so že pokazali tisto, kar so zgodovinarji ves čas domnevali, da so se namreč faraoni poročali s svojimi sestrami oziroma brati, da bi ohranili »čisto kri«. Čeprav so se daleč od uresničitve ideje, prikazane v filmu Jurski park, pa po drogi strani menijo, da je mogoča uresničitve ideje o faraonskem parku. Iz majhnih genetskih informacij od faraona, ki je živel pred mnogimi stoletji. Te informacije rekonstruirajo na ta način veliko zvedo o posamezniku.

Rojstvo pet let po spočetju

Več britanskih znanstvenikov je te dni pozvalo k podaljšanju roka, ki dovoljuje uporabo zamrznjenih zarodkov, saj se je prejšnji teden rodila punčka, ki je bila spočeta že pred petimi leti. Časnik Sun je namreč pred kratkim razkril zgodbo mame Jennifer, ki se je rodila 4 leta in 11 mesecev po spočetju v epruveti. Zarodek Jennifer je bil zamrznjen štiri leta in dva meseca, ker sta starša Tricia in Julian, stara 39 let, iskala nadomestno mater. Glede na uspešno rojstvo se je več znanstvenikov zavzelo za podaljšanje zakonskega roka, ki določa, da je treba uničiti vsak zarodek, zamrznjen pet ali več let.

V ton časi, ka so prinas opravili prvo operacijo presaditve jeter, pa so tak rejšili eno življenje, se v osrednjem deli Balkana dale kolejo, s ten kal Unproforovci samo štejejo mrtve, pa nekokrat je v štron konci Bosne dünolo. Tak miroljubnost človeštva v našon konci ide z ene skrajnosti v drljiqo. V ton časi, gda so naši voljeni izglasovali najvišio plačo v našoj državi sedenstou juršotolarof, so penzioniston znižali pokojnino za 0.9 procenta. Takše znižanje je edna velka modrija v našoj državi, štera za seuf potegne dosta dela, računanja, pisanja zapravljanja paperof, elektrika, računalnifof, haska je pa od toga tak malo pri našon šörkon gledanji na zapravljanje, ka je škoda sakše rejči, je pravo Bela, šteri je že davno gabo, pa pijso, ka penzije ne bi smele biti odvisne od gibanja plač vsej zaposleni v našoj državi. Pejnese za penzije so si penzionisti že med delon zaslužili, zaj bi ji samo mogli po nekšii normalni normaj nazaj dobivati. Samo Bela pravi, ka je tou modrijo tistin, šteri so nej zrelostnoga izpita, se pravi mature delali, pa zdaj o ton odločajo, žmetno dopovedati. Tak kak so negda nej mogli šolanin liden dopovedati, ka se zemla vrtil okoli sunca, nej pa sunce okoli zemle. Tak je bilou žmetno, skoro nej mogoče dopovedati, kak se da enostavno prešaltati na letni ali zimski čas. Tudi se je nej dalo modrijašon dopovedati, ka je preoblikovanje občin kompleten nesmisel, čista zgüba, pa en velki, vekšii, pravni nered, kak je büu prilé. Za tou preračunavanje penzij sakšii mejsec, de pa trbele par lejt modrijašon, ka gor prijdjo, ka je tou tudi kršenje pravic bivšim delavcon občanon. Administativni upokojenci so tü nej pouleg. Džouži

Strogo proti kajenju

V Torontu v provinci Ontario so izdali nov odlok o kajenju in tobačni industriji. Po zakonu cigarete lahko kupi oseba, ki je stara nad 19 let, prepovedali so

kajenje na javnih mestih, kot so trgovine, banke, frizerski saloni in v avtobusnih čakalnicah. Prepovedali so prodajo cigaret v trgovinah. Kazen za kajenje v prepovedanih krajih bo prvokrat 1000 dolarjev. Če pa vas bodo ujeli dvakrat ali večkrat, boste za kazen odšteli 5000 dolarjev.

Vlada pojasnjuje ostre ukrepe s tem, da bi mlade ljudi odvrgli od kajenja in nekadilce zaščitili pred pasivnim kajenjem. Za pasivnicami kajenje umre vsako leto v provinci Ontario 13.000 ljudi.

Rekrut pa takšen

Osemdesetletni Američan Albert Lewis iz Teksasa je bil pred dnevi zelo presenečen, ko je dobil poziv za vojaški nabor. Mornarski veteran 2 svetovne vojne je dobil pismo, v katerem ga vojaške oblasti opozarjajo, da se jim ni javil, ko je dopolnil 18 let. Kasneje so ugotovili, da je prišlo do napake in da se Lewis ni rodil 1976., ampak leta 1914.

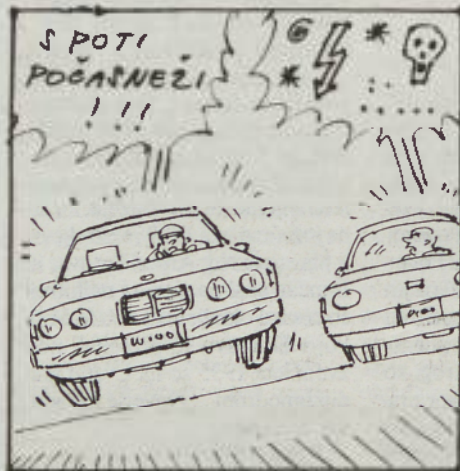

za vsakogar nekaj

Nič več potovalne bolezni

Za tiste s potovalno ali morskoboleznijo prihaja vesela novica. Napravica relief band bo za vselej odpravila omenjene težave. Spominja na navadno ve, nosimo jo na zapestju, izdelal pa jo je Mavin iz Kalifornije. Aparat naj bi v nekaj sekundah izničil signale, ki jih možgani pošiljajo želodcu in ki povzročijo bruhanje.

Vestnik za vas!

S slabim srcem v višine?

Srčni bolniki imajo v letalu velikokrat težave, kajti pritisk v kabini je tolikšen kot na zemlji na nadmorski višini 1800 do 2400 metrov. Zaradi tega pade nasičenost krvi s kisikom na 90 do 91 odstotkov in srčne-mu bolniku zmanjkuje zraka.

Kako se zavarovati? Najpomembnejše je, da se srčni bolniki pred potovanjem z letalom posvetujejo z zdravnikom. Če je preživel srčni infarkt, naj se vsaj dva meseca ne odloči za potovanje, prav tako naj počaka nekaj mesecev, preden po srčni operaciji sede v letalo.

Srčni bolniki naj pred potovanjem vzamejo pomirilo, da premagajo živčno napetost. Zdravila, ki jih sicer jemljejo, pa naj imajo v ročni prtljaji. Prav tako morajo pred potovanjem še bolj kot sicer paziti na pravilno prehrano: nobenih jedi, ki napeenjajo, nobene mastne hrane, nepriporočljive so tudi gazirane pijače, odreči se mora svežemu kruhu, kajti vsa ta jedila pritiskajo na prepono.



Toplejše bo sonce, bolj nas bo vabilo k vodi. Kopanje bo še večji užitek v čednih in modernih bikinkah ali enodelnem kostumu po naj-novejših modnih zapovedih. Te pa so: volančki ob izrezu hlač, čipke, umetno cvetje, globoki izrezi na prsni, podložene košarice nadržkov, prekrizani trakovi na hrbtu ali spredaj, živahne, močne barve, med vzorci pa batik, tiskanine indijskih oblačil. Tako vsaj predlagajo naju-glednejša imena italijanske mode.

Pogosto se zgodi, da nam otrdijo sklepi. Primer-na vaja je razgibava-nje nog v postelji - kot bi vozili kolo. Pri pacientih, ki so negibni, bi morali poskrbeti za razgibavanje ob pomoči negovalcev. To je mogoče povezati s hi-gieno pacientov. Pri umi-vanju je priporočljivo raz-gibati vsak sklep, po mož-nosti z večkratnim upogi-banjem. Če je pacient spo-soben vsaj malo razgibati svoje sklepe tudi sam, ga je treba k temu spodbuja-ti.

Niti paralizirana roka ali noga nista zgolj neko-ristna priveska, marveč živi del organizma, zato ju je treba nenehno spodbu-jati.

Kuhajte z nami



Gobova rižota

V sezoni gob popestrimo jedilnik z različnimi gobovimi jed-mi. Uporabimo jih za pripravo juh, prikuh, omak, paprikašev ali prilog. Gobova rižota je jed, ki jo lahko ponudimo kot odlič-no prilogo k mesninam v omaki ali kot samostojno jed s se-zonsko solato. Za pripravo gobovih jedi lahko uporabimo eno samo vrsto gob, lahko pa uporabimo mešane vrste. Vedno pa velja, da gobe nabirajo le dobri poznavalci in da morajo biti sveže nabrane. Za gospodinje je pomembno, da gobovih jedi nikoli ne pogrevajo, da jih vedno ponudijo sveže pripravljene. Bolje je, da gobove jedi na mizi malo zmanjka, kot da bi je ostalo za naslednji obrok.

Za gobovo rižoto potrebujemo: 30 dag skrbno očiščenih in opranih gob (režemo jih lahko na lističe ali kockice), 35 dag trdega (podolgovatega) riža, 1 čebulo, šopek seseklanega pe-teršilja, 4 žlice olja, sol in nekaj zrn popra.

Čebulo sesekljamo in na masčobi zelo svetlo popražimo. Dodamo oprane in narezane gobe. Solimo. Dobro pokrite počasi dušimo, da se skoraj zmeščajo. Vmes po potrebi pri-lijemo malo vode. Dodamo prebran, opran in na krpi osušen riž. Mešamo, da postekleni. Prilijemo dvojno količino vrele vode (glede na količino riža). Pokrito dušimo pri nizki tem-peraturi, da se popolnoma zmešča. Potresemo s seseklanim peteršiljem. Po želji lahko skupaj z rižem dodamo jedi zelo mlad korenček in mlad luščen grah. Če gobovo rižoto ponu-dimo kot samostojno jed, jo serviramo s sezonsko solato.

Gobe spadajo med težje prebavljive, zato jih uporabljamo bolj kot dodatek jedem in ne kot samostojno jed. Ob pravem času nabrane in dobro pripravljene so tudi v manjših količi-nah zelo aromatične.

Cilka Sukič

Medsebojno predstavljanje

Mlajši se vedno predstavi starejšemu, moški ženski in tisti, ki je na nižjem položaju, onemu, ki je na višjem. Če želimo koga predsta-viti, ni dovolj povedati samo ime in priimek, ampak dodati še poja-snilo, ki bolj določeno označuje našega znanca, na primer njegov poklic ali podobno, da bi oseba, ki smo ji ga predstavili, mogla z njim lažje začeti pogovor. Pri predstavljanju koga drugega vselej pazimo, da razložimo izgovorimo njegovo ime in priimek. Če se predstavlja-mo sami, povzemo le ime in priimek, nikoli pa, kaj smo po poklicu in kakšen položaj imamo.

Celo najneznatnejši sledovi heroina na obleki, koži ali lasih bodo v prihodnje lahko izdajalski. Znanstveniki z uni-verze v Cambridgeu so namreč razvili napravo, v kateri pose-ben biosenzor osvetli tekoče kristale, če odkrije delce hero-ina.

Le za dlan veliko napravo bodo tako uporabljali za svoje hi-tre kontrole potnikov policisti in cariniki na letališčih pa tudi v diskotekah. Lažni alarm je izključen, kajti naprava se odzove izključno na heroin in morfij.

Kot poroča New Scientist, so v Veliki Britaniji samo leta 1993 zaplenili 562 kilogramov heroina, vrednega 80 milijonov funtov, medtem ko je kakih 4.000 kilogramov heroina konč-no na črnem trgu.

Celo v muhasti modi so nekatere stvari večne. Velike rute in široki šalji iz lahkih materialov so že dolga leta nepogrešljivi del počitniške garderobe. Tudi to sezono se jim ne bomo odrekli, zakaj neki, ko pa jih lahko uporabimo ob toliko priložnostih. Tanko svileno ruto zvijemo v turban in bo zvečer imenitno pokrivalo, če ni bilo časa za urejanje pričeske, ozek pisan šal bo namesto pasu k hlačam ali krilu. Na plaži bomo veliko kvadratno ruto nosile kar prek kopalik, zavozlano v pasu, ali pa jo krizem ovile preko bokov, da bo videti kot mlai krilo ...



RADIO MV - MURSKI VAL

UKV 94,6 MHz (dopolndne tudi SV 648 kHz)



Petek - 5.40 Prebujajte se z nami - 7.00 Druga jutranja kronika - 7.30 In-formacije v slovenščini, nemščini in madžarščini - 7.45 Mariborsko zvoč-no pismo - 8.00 Poročila - 8.10 Dopoldne na MV - 8.30 Mali oglasi - 9.15 Zamurjenci (kabaret) - 10.00 Poročila - 10.30 Kinoventilator - 11.15 Od petka do petka - 12.00 Poročila BBC-ja - 12.30 Dežurni novinar v 1. osebi ednine - 13.00 Popoldne na Murskem valu - 13.30 Poročila - 14.30 Romška oddaja - 15.30 Dogodki in odmevi - 16.25 Obvestila - 16.30 Poročila - 17.00 Ob koncu tedna - 17.30 MV-dur - 19.00 Večerni dnevnik - 19.30 Sipli mi - 22.00 Lahko noč

Sobota - 5.40 Prebujajte se z nami - 7.00 Druga jutranja kronika - 7.30 In-formacije v slovenščini, nemščini in madžarščini - 8.00 Poročila - 8.10 Do-poldne na MV - 8.30 Mali oglasi - 9.15 Predstavljamo vam - 10.00 Poroči-la - 10.30 Potepajte se z nami - 11.00 Sobotni gost - 12.00 Poročila BBC-ja - 12.30 Dežurni novinar v 1. osebi ednine - 13.00 Popoldne na Murskem valu - 13.30 Poročila na MV - 14.30 Evropa v enem tednu - 15.30 Dogo-dki in odmevi - 16.25 Obvestila - 16.30 Poročila - 17.00 Ob koncu tedna - 18.00 Najlepše želje s čestitkami in pozdravi - 19.00 Večerni dnevnik - 19.30 Dober večer, Beno - 22.00 Lahko noč

Nedelja - 8.00 Začenjamo nov dan - 8.05 Horoskop - 8.15 Panonski od-mevi - 8.50 Zamurjenci (kabaret) - 9.15 Misel in čas - 9.30 Srečanje na Murskem valu - 10.25 Obvestila - 10.30 Nedeljska kuhinja - 12.00 Poroči-la - 12.30 Minute za kmetovalce - 13.00 Najlepše želje s čestitkami in pozdravi (vmes javljanja s pomurskih športnih igrišč) - 19.00 Lahko noč

Poobedelek - 5.40 Prebujajte se z nami - 7.00 Druga jutranja kronika - 7.30 In-formacije v slovenščini, nemščini in madžarščini - 7.45 Porabsko/Koln-sko zvočno pismo - 8.00 Poročila - 8.10 Dopoldne na MV - 8.30 Mali oglasi - 10.00 Poročila - 10.15 Tema dneva - 11.15 Vonj po bencinu - 12.00 Po-ročila BBC-ja - 12.30 Dežurni novinar v 1. osebi ednine - 13.00 Popoldne na Murskem valu - 13.30 Poročila - 15.30 Dogodki in odmevi - 16.25 Obve-stila - 16.30 Poročila - 17.00 Šport - 17.30 S krščakom, cekron pa z mare-lof - 18.15 Bilo je nekoč - 19.00 Večerni dnevnik - 19.30 Moja mala noč-na glasba (jazz in klasična glasba) - 22.00 Lahko noč

Torek - 5.40 Prebujajte se z nami - 7.00 Druga jutranja kronika - 7.30 In-formacije v slovenščini, nemščini in madžarščini - 7.45 Ljubljansko zvoč-no pismo - 8.00 Poročila - 8.10 Dopoldne na MV - 10.00 Poročila - 10.30 Kratki stik - 11.15 Mali oglasi - 12.00 Poročila - 12.30 Dežurni novinar v 1. osebi ednine - 13.00 Popoldne na Murskem valu - 13.30 Poročila - 15.30 Dogodki in odmevi - 16.25 Obvestila - 16.30 Poročila - 18.00 Na narodni farmi - 19.00 Večerni dnevnik - 19.30 DA in NE - 22.00 Lahko noč

Sreda - 5.40 Prebujajte se z nami - 7.00 Druga jutranja kronika - 7.30 In-formacije v slovenščini, nemščini in madžarščini - 7.45 Zagrebško zvočno pismo - 8.00 Poročila - 8.10 Dopoldne na MV - 8.30 Mali oglasi - 10.00 Poročila - 10.15 NSTSNMV - 12.00 Poročila BBC-ja - 12.30 Dežurni no-vinar v 1. osebi ednine - 13.00 Popoldne na Murskem valu - 13.30 Poroči-la - 15.30 Dogodki in odmevi - 16.25 Obvestila - 16.30 Poročila - 17.00 V stiski - 17.30 Srebrne niti - 18.00 Najlepše želje s čestitkami in pozdravi - 19.00 Večerni dnevnik - 19.30 Mursko-morski val - 22.00 Lahko noč

Četrtek - 5.40 Prebujajte se z nami - 7.00 Druga jutranja kronika - 7.30 In-formacije v slovenščini, nemščini in madžarščini - 7.40 Svetuje kmetijski strokovnjak - 8.00 Poročila - 8.10 Dopoldne na MV - 9.15 Sedem veliča-struh - 10.00 Poročila - 10.30 Poletna reportaža - 11.15 Mali oglasi - 12.00 Poročila BBC-ja - 12.30 Dežurni novinar v 1. osebi ednine - 13.00 Popold-ne na Murskem valu - 13.30 Poročila - 15.30 Dogodki in odmevi - 16.25 Obvestila - 16.30 Poročila - 17.00 Mali radio/Adolescentni ringšpil - 18.00 Najlepše želje s čestitkami in pozdravi - 19.00 Večerni dnevnik - 19.30 Geza se zeza - 22.00 Lahko noč

JEKLO TEHNA d.d. MARIBOR **PRODAJNI CENTER MURSKA SOBOTA**
Cvetkova 2a
tel.: 31 760

PONUDBA TEDNA

AKCIJSKA PRODAJA ORODJA BLACK & DECKER IN ISKRA
- velika izbira tahnih oblog, tekačev, barv in lakov ter še in še...
- dobro založena ZELENA TRGOVINA

S KARTICO ZVESTOBE ŠE 5% POPUSTA!

Veselim se vašega obiska!

Glasbene lestvice

NAJBOLJŠIH SEDEM TUJIH SKLADB NA MURSKEM VALU N S T S N M V

1. BACK FOR GOOD - TAKE THAT
2. NO MERCY - MARKY MARK
3. WISH YOU WERE HERE - REDNEX
4. BABYX BABY - CORONA
5. I WANNA B WITH U - FUN FACTORY
6. DOWN THERE - FURY IN THE SLAUGHTERHOUSE
7. BE MY LOWER - LA BOUCHE

PREDLOGI:
HAVE YOU REALLY LOVED A WOMAN - BRYAN ADAMS
WE'LL MEET AGAIN - JOHN LEE HOOKER
DON'T WANT TO FORGIVE ME NOW - WET WET WET

LESTVICA SLOVENSKE ZABAVNE GLASBE

7 VELIČASTNIH

1. NE ČAKAJ NA MAJ - TRIO VIKTORJI
2. KDO MOLZE TVOJE SOLZE - ANDREJ ŠIFRER
3. PRISLUHNI MI - DARJA ŠVAJGER
4. NA POMOČ - PANDA
5. POTEPUH - POP DESIGN
6. ODPRI OČI - ANJA RUPEL
7. OR KLICU SLOVESA - OTO PESTNER IN MARTA ZORE

PREDLOGI:
ADJO PA ZDRAVA OSTANI - D'KOVAČI
ALI TVOJA MAMA VE - SPIN
EDINA - NOVA LEGIJA

LESTVICA NARODNOZABAVNE GLASBE

S KRŠČAKOM, CEKRON PA Z MARELOF

1. POMEMBNO JE NEKOGA IMETI RAD - SLAPOVI
2. VSO SREČO SI MI DAL - FANTJE TREH DOLIN
3. ČRSTITKA - ŠALEŠKI FANTJE
4. ŠOFER - ANS. DORE
5. ZAPLEŠI Z MANO - ALPSKI KVINTET
6. PSEM SLAVIŠKA - ANS. SLAVČEK
7. ZVON PTUJSKE GORE - ANS. JOŠETA EKARTA

PREDLOGI:
1. POJDI Z MANO - ANS. TONJA VERDERBERJA
2. RAD BI TE VPRAŠAL - ANS. FRANCA POTOČARJA
3. VETER VE, DA SEM ŠE MLAD - OBZORJE

IZPOLNJENE KUPONE POŠILJITE DO ČETRTRKA, 6. JULIJA 1995, NA NASLOV: MURSKI VAL, ULICA ARHITEKTA NOVAKA 13, 69000 MURSKA SOBOTA, ZA GLASBENE LESTVICE

Kupon št. 26

Glasujem za skladbo:

*tvoja _____

*domača _____

*narodnozabavna _____

Ime in priimek ter naslov: _____

SESTAVIL MARKO NARAPST	ZADOŠČE-NJE	SLAPOVI NA FINSKI REKI VUOKSI	NARODNO ZAVEDEN CLOVEK	ŽENSKO IME	SENCA	ROČNOST, SPRETNOST	SAMOGLAS-NSKI STIK
AM. FILM IGRALEC IN PEVEC (FRANK)							
ROMAN JOHNA KNITLA							
PRISTANI-SCE V JUŽNI ITALIJI							
JAPONSKA UMETNOST NA DRISALKA (MIDORI)				PRINCIP KITAJSKE FILOZOFIJE			
HUDA JEZA				BALEKINA PAVLOVA			
				TESARSKO DELAVNICE			
DEČEK				ANGONA			
				RUSKI SLEDJATELJ SČEDRIN			
AVTOMO-BILSKA OZNAKA AVSTRIJE		30. ČRKA AZBUKE				OGLJIK	
		TEHNIČNI POKLIC				KOLKOVINA	
IZREDNA LEPOTA							
ŽUŽELKA TOPLIH VRAJELJ SREČU							ŠVICARSKO PISATELJ (APRILDO, 1840-1919)
IVO SVETINA				SLIKAR DEBELJAK			
				RAZLIČNA SINCNIKA			
NEBESKA VEDRINA							
SOL ARZENOVNE KISLINE							

REŠITEV PREJŠNJE KRIZANKE - vodoravno: Gaspari, Emerson, optimat, Ree, ani, GR, krom, E, mlaka, spoj, et, Borut, Ik, nrvav, zob, Ada, Erehtej Tatjana.

Osem pogledov

8. Opis sveta na pragu tretjega tisočletja

Jerneja Katona

Drago Pintarič

Brez njega bi se ne mogla razviti fizika.

Veliko kasneje izoblikovana teorija relativnosti je imela v znanosti podobno usodno težo kot razpad metafizike v filozofiji, oboje je v globalnem posegu na svojem področju pomenilo neizmerno globok zaspek v razmišljanju (novodobnega človeka).

Einsteinova relativnostna teorija v celoti, če posebno pa odkritje relativnosti časa, pomeni nepojmljiv prevrat v našem pojmovanju narave in predstavlja eno velikih zmagov človeškega razuma nad popačenimi predstavami, ki so vladale stoletja. Toda: kako popačenimi? Teorija relativnosti namreč ni razveljavila ali celo zavrgla pojmov in predstav, ki jih je izoblikovala stara znanost. Samo še utrdila jih je ter jim določila meje. Poljudno bi rekli: tudi relativnostna teorija ni absolutna. Nobelevce Landau nam vsem razumljivo spregovori o tem takole: »Če bi jo skušali združiti s starimi predstavami o prostoru in času, bi se spravili v smešen položaj človeka, ki bi sicer vedel, da je zemlja okrogla, a bi bil vseeno prepričan, da je navpičnica v kraju, kjer živi, absolutna navpičnica, ter se zato boji stopiti kaj dlje od svojega domačega kraja, da se ne bi strkljal v vesolje.«

Kakšno izkušnjo smo predstavniki večinske »zdrave pameti« dobili z opisanim: resnici na ljubo je treba najprej priznati, da je znanost odjadrala v sfere, kamor ji komajda sledimo in včasih le stežka razumemo, kaj njena dognanja v resnici pomenijo. Vprašanje pa je, kakšno izkušnjo so na svoji poti našli in spoznali znanstveniki sami. Zdi se namreč, da se svet ne podreja definicijam ali strogim formulam, vsaj čisto v celoti ne, ampak nam z vsakim korakom diše spet izpričuje nedoumljivost svoje narave in njenih možnosti. Znanost lahko svet samo opisuje!

Vendar si je znanost pridobila dovolj samozavesti, da zatrjuje, kako je ni več strah spopadov s t. i. »zdravo pametjo« nevedne množice, boji se le nekladnj med dotedanjimi predstavami in novimi eksperimentalnimi dejstvi. Ob tem pa je treba dodati še, da je znanost prej nevedno večino že kar navadila na včasih drastične novosti, zato se je »zdrava pamet« pripravljena kaj hitro ukloniti in odreči stari navadi.

Kako pa je v boju s trdovratnejšo resnico, npr. cerkveno? Prej smo v naštevaju prelomnih odkritij vse preočito izpustili Kopernika. Ta je sicer že iz zapuščine grške astronomije izvedel, da je poleg Ptolemejeve geocentrične teorije tisti čas razvil še drugo, po kateri je Sonce središče sveta, Zemlja pa kot vsi drugi planeti kroži okoli njega. Kopernikova izdelava precej temeljitega heliocentričnega sistema je pomenila revolucionaren in daljnosežen

razkol s starim razumevanjem sveta. S krščansko resnico se je Kopernikovo delo našlo v tolikšnem razkoraku, da ga Cerkev najprej niti ni zaznala (Kopernik je umrl 1543. leta in tik pred smrtjo še videl prve pole natisa svojega dela De revolutionibus orbium coelestium), potem pa je šele leta 1616 prepovedala vsa dela, ki so imela osnovo v Kopernikovem heretičnem nauku. Odločitev inkvizicije je bila najverjetneje v tesni zvezi z delom Kopernikovega naslednika G. Brauna. To ni bila le znanstvena misel, svoje korenine je razširila globoko v filozofijo in tudi širše. Bruno je imel filozofijo in teologijo za nezdružljivi: krščanskemu razumevanju posebejnega in transcendentnega boga je zoperstavil panteistično doktrino, po kateri stvarstvo sestoji iz večne in neskončne substance, Bog pa je istoveten z naravo. Vse materialne stvari so prežete z dušo sveta, tako da le-ta obstaja kot vzrok in princip hkrati. Dovolj heretično samo po sebi, temu pa dodajmo, da Brunovo delo ni izdelan sistem v filozofskem smislu, ampak je bolj simptom časa, 16. stoletja, ki rojeva nove poglede na svet in pomeni znamenje antisholastične in svobodomiselnosti evropske zavesti. Njegov znanstveni prispevek pa je v tem, da je Kopernikov nauk razširil iz našega sončnega sistema na vesolje v celoti, kar je pravzaprav pomenilo, da je svojemu času podaril cel niz novih pojmov, človeku pa obilo vsebine, ki naj ga osvobodijo njegove antropocentrične slepote: veselje, neskončnost, naravni zakon, razvojne sile v naravi itd. Potem ko je prestal sedemletni preiskovalni postopek inkvizicije, je bil kot heretik leta 1600 sežgan. Inkvizicijski ogenj in njegova temačna luč pa sta mračno svetila še skozi vse 17. stol. Šele leta 1757 je Cerkev ukinila svojo prepoved upoštevanja Kopernikovega dela, podobna ukinitve za dela drugih avtorjev, ki so izhajali iz Kopernikovega nauka in so njegovo misel iz abstraktnega sistema spreminjali v znanstveno utemeljeno teorijo, pa je bila skoraj sto let kasneje, torej v začetku prejšnjega stoletja (1835). K tem šteje seveda tudi Galilei, za katerega je bila odločitev inkvizicije iz leta 1616 prav tako usodna, saj je pomenila izgubo osebne svobode, njegovo delo pa je bilo razvednoteno za dobo, dolgo več kot 200 let.

Cerkev torej znanosti ni bila naklonjena. Inkvizicija seveda ni opravičljiva, lahko pa razumemo strah Cerkev, ko je znanost drugega za drugim podirala nosilne stebre njene dogmatike. Darwinove evolucijske teorije nismo niti omenili, vemo pa, da je enega tovrstnih stebrov spodnesla prav ta: vpliv Cerkev je bil takrat že oslabilen, tako da se je omejila le na srdite napade, ob vsem tem pa je bil Darwin Angličan.

(Nadaljevanje prihodnjič)

13. POTOVANJE PREK OCEANA



Union Square s hotelom St. Francis je trg, v zgodovini znan kot mesto zborovanj, kjer so prebivalci izražali pripadnost Zvezi oziroma Severu v državljanski vojni. Trg pa je bil kot živa kulisa tudi v filmu režiserja F. F. Coppole The Conversation. Svojo filmsko tradicijo je obdržal v detektivskih zgodbah Dashiella Hammetta, zasebnega detektiva, ki je v resnici živel v dvajsetih letih tega stoletja. Na tem trgu so leta 1975 poskušali izvesti tudi napad na takratnega predsednika ZDA Geralda Forda. Danes je to znano nakupovalno središče s številnimi butikami in velikimi izložbenimi okni, za katerimi hrib najde vse, kar ti srce poželi. Od tod jo lahko mahneš, če si preveč utrujen od nakupovanja, z znanim prevoznim sredstvom Cable Cab (tramvaj San Francisco) na prvi večji hrib Nob Hill, kjer imaš zelo lep razgled na okolico. Robert Louis Stevenson je zapisal, da je to hrib palač in srce San Franciscosa. Joan Didion je bil še bolj plastičen z besedami, da je to simbol moči in denarja Kalifornije. Na tem hribu sta si zgradila domovanje dva znana industrijalca prejšnjega stoletja: Leland Stanford in Charles Crocker. Tridnevni požar leta 1906 pa je preživela le graščina Jamesa C. Flodda, kjer je danes sedež Pacific Union Cluba, mesta upokojenih bogatašev. Na tem griču stoji tudi gotška katedrala Grace, ki so jo začeli graditi po potresu 1906. leta in je dobila dokončno podobo v zgodnjih 60. letih. Danes je v njej sedež kalifornijske episkopalne Cerkve.

Da bi bilo življenje na griču znosnejše, je leta 1873 škot Andrew Hallidie uvedel vožnjo s tramvajem, ki jo je zamenjal za vožnjo s konjsko vprego. V sistem transporta je bilo vključenih 600 lesenih vagonov, ki so se valili po 176 km tračnic, razpeljanih po mestu. Po potresu, ki je uničil velik del transportne mreže, marsikatera tramvajaska linija ni bila obnovljena. Leta 1955 je bil prevoz po tirih skoraj ukinjen. Na željo prebivalcev so obdržali še 3 linije, med njimi tudi najstarejšo, ki vodi

po snobovskem hribu. Danes je to 39 lesenih vagonov in 17 milj tračnic oziroma tirov. Vožnja s to mestno znamenitostjo je bila posebno doživetje. Glas zvonca, ki je naznanjal, da prihajamo na postajo, me je popeljal daleč v preteklost tega mesta, za popoln občutek je manjkala le obleka iz prejšnjega stoletja.

Prava posebnost je Chinatown. Znak, da si vstopil v srce največje kitajske skupnosti na zahodni obali, so ogromna vrata, ki jih krasijo zmaji. To je darilo republike Tajvan. Prvi Kitajci, ki so prispeli v severno Kalifornijo leta 1840, so iskali hiter zaslužek pri zlatu in so bili večinoma žrtve opijske vojne na domačih tleh. V letih 1860 so bili poceni delovna sila pri gradnji čezcelinske železnice. Bili so predvsem delavci, ki so opravljali težka dela in so jih imenovali »coolies«. Beseda izvira iz »ku-li«, kar pomeni hudo garanje. Ko je bila železnica zgrajena, je nezaposelnost naraščala in Kitajci so se preselili v San Francisco. Mesto jih ni bilo preveč veselo in pogosto so bili žrtve napadov, zato so se le-ti organizirali v močno, tesno povezano skupnost. Število priseljenecov je do zgodnjih 60. let stagniralo, ker je bila prepoved priseljevanja Kitajcev. Ko je bila ukinjena, je število prebivalcev kitajskega mesta naraslo na 160.000 in tu danes živijo poleg Kitajcev še Vietnamci, Korejci, Laošani in Tajvanci. V mestu je vedno gneča. Na vsakem koraku dobiš raznovrstno blago po nizkih cenah. Praznega želodca v tem delu mesta ne moreš imeti, ker so dišave od vsepovsod takšne, da preprosto moraš nenehno nekaj obdelovati v ustih. Specialno jed »dim-sum« je greh ne poskusiti vsaj enkrat, če ne maraš školjk, pa kaj drugega, recimo pečene golobe. Mesto je polno uličic z bordeli, opijskimi brlogi in kraji z igrami na srečo. V nočnem času pa se pod žarnicami različnih barv in v veliki gneči komaj orientiraš, da ne zaideš v prepovedane dele, kjer nimaš jamstva za varno življenje. Vse se dogaja pod drobnogledom kitajske mafije, organi-

zirane po vzorcu chicaskih sterjev. Podrobnosti iz zgodovine kitajskih priseljencev lahko iščeš v Waverly Place 17, v napisom Chinese Historical Society of America, dušo pa si lahko sprostiš v kitajskem kulturnem centru. Ločeno od te skupnosti bi rekli, da na drugi strani živi druga skupina aziatov, in to Japonci. Kar 12000 jih živi v mestu, imenovanem Nihonmachi. Po videzu je to bolj umirjen prostor z značilnimi pagodami, teatrom, shik bari in restavracijami. Vsakodnevno ob sprehodu po ulicah ko slišiš zvok bobnov, katerih zven je drugačen od indijskih.

Zanimiv predel za počitek jenihih nog, ne pa duha, je North Beach s svojo znamenito knjigarno sproščanje z imenom City Lights Bookstore. To je bila ena prvih perback bookstores v ZDA, ustanovljena 1953. pod okriljem poezije, romanov in povesti. V knjigarni so vrstah knjigarn, ki so hkrati restavracije, lahko posejdaš vse, kar ti srce poželi, od knjig do ustvarjaš, poslušajš džeza ali drugo vrsto glasbe, zraven svojo najboljšo knjigo in seveda pišeš svoje vtise o okolici, ki te niso li ne pusti v dolgočasju. Zelo lakoto si lahko potešiš na mestu z malo čakanja v vrsti, mine kot bi mignil. Ne čudim se, so v tem razpoloženju ustvarili pisatelj avangarde petdesetih let Jack Kerouac, Allen Ginsberg, William Burroughs, Dylan Thomas, daleč od tod je bar Condor, kjer so začetki mode točajk brez ali, kot radi rečemo tudi topli. V svet italjanski četrti tudi cerkev svetega Pavla in kjer sta se poročila lokalni zvezci »baseballa« Joe DiMaggio in mlinska igraalka Marilyn Monroe.

Naslednji pomemben del San Franciscosa je Telegraph Hill, kjer imaš dobre kondicije za vzpenje, moraš računati na nekaj minut počitek, preden se povzpneš na razgledni stolp Coit Tower. Od tu se veličina mesta izgubi in postane kar naenkrat veliko za dan.

(Nadaljevanje prihodnjič)

**POLETJE
PASSAT
POSEDI**

PASAT GL VAR 1.8

Centralno zaklepanje, zatemnjena stekla, obratomer, električna ogledala, električna strešna antena, 8 zvočnikov, strešni nastavki, po višini nastavljen volan, po višini nastavljen sedež, volana in sovoznika, servo volan, blokada motorja...

CENA: 39.750,00 DEM ZDAJ: 35.900,00 DEM



Vsa vozila PASSAT, ki so v salonu ali na dvorišču, so do 20. septembra cenejša za 2.500,00 DEM.

POSEDI, d.o.o., Prešernova ulica, Ljutomer
telefon: 81 166



**Volkswagen -
ko veš, kaj imaš.**

Velika
akcijska
prodaja vozil
do 20.
septembra.

Več kot polovico denarja za ceste

V Občini Moravske Toplice namenjajo letos posebno pozornost naložbam v gospodarski infrastrukturi in družbenih dejavnostih. Zanje so v občinskem proračunu zagotovili 130 milijonov 970 tisoč tolarjev, kar znaša 32 odstotkov celotnega proračuna. Ob tem pa je treba pripomniti, da bo del načrtovanega zelo odvisen od pridobitve denarja iz republiškega sklada za demografska sredstva, sanacijo plazov ter celostnega razvoja podeželja in obnove vasi.

Tako so v okviru oskrbe z vodo predvidena sredstva za dokončanje vodovoda Zgornji Moravci-Suhi Vrh, sofinanciranje sekundarnega dela vodovoda v Noršincih, projekt za primarni vodovod proti Ivanov-

vcem in Andrejcem ter Selu in Ivanovcem in sofinanciranje vodovoda v Trnovski breg. Predračunska vrednost vseh teh del znaša 5,5 milijonov tolarjev. Poleg tega bodo za realizacijo v Občini Moravske Toplice porabili 12 milijonov tolarjev.

Zlasti obširen pa je cestni program, saj bi za gradnjo in obnovo cest potrebovali 75 milijonov tolarjev; od tega 65 milijonov za obnovo lokalnih cest, preostalih 10 milijonov pa za sofinanciranje obnove vaških cest. Od pristojnosti za vzdrževanje gozdnih cest naj bi pridobil 400 tisočakov. In kaj naj bo tem denarjem opravili? Med drugim predvidevajo začetek oziroma dokončanje gradnje cestnih odsevkov Kukeč-Ivanovci, Sebeborci-Podgorci, Motvarjevci-Bukovnica, Središče-Prosenjakovci in Podgorci-Lončarovci ter republiške ceste Senjakovci-državna meja. Ta program zajema predvsem ceste iz prvega programa Občine Moravske Toplice, ki imajo prednost. Seveda pa je obseg teh gradenj zelo pomemben, saj pridobitvi sredstev iz državnega proračuna, zato je upravičeno pričakovati, da letos ne bo možno dokončati le manjšega dela načrtovanega programa.

Sicer pa je za sofinanciranje nove vaških cest, kjer je delež krajevnih oz. vaških skupnosti relativno velik, namenjenih 10 milijonov tolarjev. Pri tem imajo prednost ceste, ob katerih je največja poseljenost, pa je možno zagotoviti lastno oz. občinsko ležbo. Določeno je, da je za gradnjo oziroma obnovo občinskih cest in lež krajne skupnosti 20-odstotno, in to za tiste ceste, ki niso bile v programu prejšnjega sklica skupnosti za tiste, ki so bile v programu, veljajo obveznosti v skladu s tedaj veljajo mi sklepi. Za primarno kanalizacijsko omrežje je delež krajevne skupnosti 33-odstoten, za primarno vodovodno omrežje pa 25-odstoten.

MILAN JERŠIČ

Gidos d.d.

LENDAVA

SEDEŽ: LENDAVA, PARTIZANSKA 93
POŠTNI PREDAL: 66
TELEFON: H.C. 76 055, 75 150, 75 055, 76 056, 75 169

Obseg del v naši družbi narašča, zato
**vabimo nove sodelavce naslednjih
poklicev:**

- glavnega skladiščnika,
- več mizarjev,
- več keramikov in kamnosekov,
- več zidarjev
- več tesarjev
- več vodoinštalaterjev in monterjev ogrevalnih naprav
- več elektroinštalaterjev

Vse informacije o razpisu dobite v tajništvu d.d., ki vas bo povezalo z odgovornimi vodji. Pri njih boste lahko dobili vse potrebne informacije, tudi o osebnem dohodku.

GIDOS, d.d., katerega večinski lastniki smo delavci, je v obdobju hitrega posodabljanja vseh svojih organizacijskih enot. Dodatna spodbuda za prijavo na naš razpis je tudi osebni dohodek, ki je višji od osebnih dohodkov, ki ga ponujajo druga, nam konkurenčna podjetja.

kronika

Zgodilo se je...

92-letna Vilma L. iz Pozanovec je v petek popoldne odšla v gozd blizu svoje domačije in se v njem očitno izgubila, saj je ni bilo domov, zato so jo domači in sovaščani okrog 20. ure začeli iskati, a brez uspeha, četudi so prišli tudi policisti s službenim psom. Z iskanjem so nadaljevali naslednji dan in stanko, ki je bila vsa iz sebe, je na robu gozda v bližini Radovec je našel domačin.

V soboto popoldne se je Stojan M. iz Murske Sobotice peljal z osebnim avtom iz smeri Bakovci proti Murski Soboti. V bližini ribiškega doma je v levem blagem ovinku zapeljal s ceste in trčil v obcestno drevo. Voznik se je hudo poškodoval, saj si je zlomil hrbtnico.

Cariniki na mejnem prehodu v Gornji Radgoni so našli v petek pod pokrovom osebnega avta hrvaškega državljanja N. N. 750 malokalibrskih nabojev, 50 na-

bojev za pištolo in 160 nabojev za lovsko puško. Ker uvoza ni prijavil, so mu »vroče« predmete zasegli in prijavili sodniku za prekrške.

Na regionalni cesti pri Ljutomeru se je zgodila avtomobilska prometna nesreča, v kateri sta se poškodovali sopotnici 60-letna Mihaela R. (hudo) in 49-letna Daniela P. (lažje), obe iz okolice Laškega. Od tam je sicer tudi voznik 48-letni Jože P., ki je z avtom najprej zapeljal na bankino, nato pa v občestni jarek, kjer je trčil v zemeljski nasip. Nastala je seveda tudi večja gmotna škoda.

Franc F. iz Skakovec je pri razkladanju sena s samonakladalke na domačem dvorišču premaknil traktor, pri tem pa mu je spodrsnilo in je padel pod vozilo. Kolesa traktorja in samonakladalke, ki so ga povozila, so nesrečnemu traktoristu prizadejala hude telesne poškodke, ki mu jih zdravijo v soboški bolnišnici.

Pomurski vlomilci ne počivajo! Sredi prejšnjega tedna so namreč vlomili v več prostorov. In kaj vse so sunili? Iz kleti v Dolgovaških gorah so ukradli motorno žago, mikrovalovno pečico, jedilni pribor, odeje, posteljnino in nekaj pijače. V Trilinih je bilo vlomljeno v trgovino z gradbenim materialom Tri-shop, storilec pa je odnesel kar dve motorni žagi in 8.000 tolarjev gotovine. Na drugem koncu Pomurja, na Kapeli, pa je vlomilec »vzel na piko« prodajalno VG Kapela in iz nje sunil 20.000 tolarjev ter dežni plašč. Manjši pa je bil vlomilski izkupiček v okrepevalnici Sloge v Spodnji Ščavnici, saj so izginile še cigarete v vrednosti 4.000 tolarjev.

Se je v nedeljo zgodilo kaj hudega? K sreči ne! Policisti so namreč obravnavali le pet lažjih prometnih nesreč. Pač pa so osemkrat posredovali zaradi kršenja javnega reda in miru na javnih mestih in domovih kršiteljev. Večina se jih je pomirila, saj so na treznjenje odvedli le dva kršilca. Na mejnih prehodih so v nedeljo zavrnili 15 tujcev, ki niso izpolnjevali pogojev za vstop v našo državo. V nedeljo ponoči pa so izsledili državljanja Romunije, ki je mejo prestopil ilegalno.

Š. S.

Romunska tihotapska (na)veza V nahrbtniku je bilo 2.514 gramov mamil

V sredo, 21. junija, med 17.30 in 17.50 so na mednarodnem mejnem prehodu na Hodošu odkrili 2.514 gramov mamila vrste heroin, ki ga je iz Madžarske v Slovenijo tihotapila državljanka Romunije 45-letna Ana Baffo Gyan iz Bukarešte. Našli so ga v nahrbtniku. Le-ta je bil namreč nenavadno težak, čeprav so iz njega izpraznili običajne potniške predmete. Potem ko so nahrbtnik temeljiteje pregledali, so v hrbtnem delu našli višito plastično vrečko, ki je imela obliko podolgovate blazine, v njej pa je bil rjavkast prašek, za katerega so pozneje ugotovili, da gre za heroin oziroma natančneje za mamilo diacetilmorfina. Dognali so tudi, da izvira iz Turčije. Tihotapka ga je od tam spravila v Romunijo, nato pa ob pomoči kolegice E. C. iz afriške države Burundi na Madžarsko. Od tam ga je zdaj odkrita Ana Baffo hotela prepeljati v Ljubljano, kjer naj bi mamilo v enem od ljubljanskih hotelov prevzela že omenjena E. C., ki bi ga nato spravila v Italijo. Kriminalisti so načrte prekržili. Ko so na mejnem prehodu na Hodošu odkrili tihotapko, najdbe niso takoj razkrili javnosti, ampak so poskrbeli še za prijetje E. C. Preiskovalni sodnik v Murski Soboti ju je zasljal in za obe odredil pripor.

Š. S.

Gasilski jubileji 120 let PGD Sveta Trojica

Številni požari so bili vzrok, da so začeli v avstro-ogrski monarhiji ustanavljati požarno brambo (prostovoljna gasilska društva). Verjetno je bilo tako tudi pri Sv. Trojici.

strstvu za obrambo R Slovenije Mirana Bogataja. Trojiški gasilci so v nedeljo tudi prevzeli novo gasilsko cisterno. Vozilo, katerega podvozje so kupili lani, je preuredil mojster iz Slovenske Bistrice.

Š. S.

V biltenu, ki so ga trojiški gasilci izdali ob letošnji 120-letnici svojega društva, piše, da je občinski svet sprejel sklep o ustanovitvi društva 16. junija 1875. leta. Pripravljalni odbor so sestavljali Feliks Ryzinski, Josef Krainz in Johan Schönwetter. Društvo se je hitro razvijalo in 1915. leta je imelo 35 članov. Postopoma so kupili najnujnejšo opremo: osem sekiric, deset pasov s sekiricami in dve častniški čeladi.

Po ustanovitvi kraljevine SHS je GD Sv. Trojica sprejelo nova pravila. Za sušenje cevi so 1929. leta zgradili leseni stolp. Motorno brizgalno Rosenbauer so kupili 1935. leta. Naslednje leto so na dvorišču samostanskega vrta zgradili 4.000-litrsko cisterno. 1973. leta so kupili brizgalno Ziegler, leto dni pozneje pa še nov avtomobil TAM 1500. Stoletnico je društvo praznovalo 10. maja 1975. leta. Na slovesnost je prišlo kar 800 gasilcev od blizu in daleč. Leta 1979 so trojiški gasilci prevzeli gasilski orodni avto TAM 75 AS. Gasilski dom so začeli prenavljati 1980. leta in ga odprli avgusta leta 1985.

V nedeljo, 25. junija, je bila pri Sv. Trojici v Slovenskih goricah osrednja slovesnost ob 120-letnici tamkajšnjega gasilskega društva in 40-letnici Gasilske zveze Lenart. Začela se je z dopoldanskim koncertom pihalnega orkestra in nadaljevala s popoldanskim mimohodom gasilcev, kulturnim programom in nagovorom državnega sekretarja v Mini-



Člani gasilskega društva Sv. Trojica - Na sliki sedijo od leve proti desni v prvi vrsti: Tatjana Padovnik, Greta Padovnik, Franc Čuček, Ernest Mlinarič, Francka Dečko, Lovro Padovnik, Emilijan Stumpf, Slavko Katan, Ivan Katan; v drugi vrsti: Klemen Kirbiš, Slavko Prebešek, Slavko Slana, Alojz Oblak, Franc Ferline, Marjan Kralj, Marjan Klobasa, Roman Ploj, Franc bauman, Viktor Emeršič; v tretji vrsti: Darinka Rajšp, Milan Muhič, Franc Šuta, Stanko Murko, Boštjan Jože Ploj, Valerij Zorko, Gorazd Trobentar, Damijan Kirbiš; v četrti vrsti: Sabina Gregorec, Polona Muhič, Kamilo Kirbiš, Alojz Gregorec in Feliks Reišp.

Najboljši so bili Cezanjevci

Sklepi del usposabljanja enot prve medicinske pomoči civilne zaščite Občine Ljutomer minulo soboto bi moral biti na mestnem hipodromu, a so ga zaradi slabega vremena preselili v športno dvorano OŠ Ivana Cankarja Ljutomer. V enote prve medicinske pomoči ob elementarnih nesrečah ali vojni, je vključenih 120 pripadnikov civilne zaščite, nam je povedal Franc Jurša, poveljnik CZ Občine Ljutomer. Od 13 ekip se jih je udeležilo sobotnega tekmovanja 11. Vse so pokazale, da odlično obvladajo tehnike dajanja prve pomoči, z malenkostno prednostjo pa je zmagala ekipa Cezanjevcev pred Razkrižjem in Staro Cesto. Zmagovalna ekipa se bo septembra udeležila regijskega tekmovanja v Mariboru.

G. OHMAN

Bedenički družinski popoldnevi

Prav ob nedeljskih popoldnevih se nam največkrat postavi vprašanje, kako preživeti, kako obogatiti prosti čas. Dom duhovnosti pri sv. Benediktu v Kančevcih v Prekmurju ponuja rešitev vsaj za eno od nedelj v mesecu.

Vsako prvo nedeljo v mesecu so v domu z začetkom ob 14. uri tako imenovani Bedenički dru-

žinski popoldnevi, na katere so vabljeni vsi člani družin, od mladih, zakoncev, otrok, staršev, starih staršev do stricev in tet. Medtem ko preživljajo otroci pod vodstvom skavtov zanimive uredice ob igri in spretnostih v gozdu in travniku, obišče odrasle gost mešca z določeno temo iz družinskega življenja. V maju sta bila to zakonca Šuster (O lepoti družinskega pogovarjanja), v juniju dr. Metka Klevišar (Ko pride v družino bolezen, invalidnost, umiranje in žalovanje).

To nedeljo, 2. julija, bo Bedenički družinski popoldan potekal nekoliko drugače. Ob 14. uri bo odprta razstava likovnih del, ki so nastala na prvi slikarski koloniji v organizaciji Doma duhovnosti, ob 15. uri pa bodo pod lipami zaigrali komedijo Antona Tomaža Lin-

hart Županova Micka v izvedbi KUD-a Anton Martin Slomšek iz Renkovec. Vsekakor dogodka, ki ju ne gre zamuditi.

In kdo bodo gostje mesecev, ki sledijo? 6. avgusta bosta spregovorila in se pogovarjala na temo Karitas in družina voditelja Matejinskega doma v Ljubljani Imre in Lidija Jerebic; 3. septembra bo gost dr. Jože Ramovš, spregovoril bo o zasvojenosti v družini oziroma o domačih zdravilih za lepo družinsko življenje; 1. oktobra bosta dr. Nada in Janko Jeromen razmišljala o spremljanju odrasajočih otrok (Midva in najini odrasajoči otroci); 5. novembra pa bo dr. s. Snežna Vrečko spregovorila o družini in svetem pismu.

Ali ni v času, ko z dolgočasno preklapljanje tv-programov zadovolji vedno manj ljudi, povabilo na nedeljske Bedeničke družinske popoldneve več kot dobrodošlo?

Br. Karel Gržan

V Veržeju poslavili 105-letnico KUD-a Slavka Osterca Bogata tradicija

Na predvečer letošnjega dneva državnosti so v Veržeju poslavili še eno zelo pomembno obletnico. Minilo je namreč 105 let od ustanovitve bralnega društva, kasneje prosvetnega društva in danes KUD-a Slavka Osterca.

V kulturnem programu, ki so ga pripravili za jubilejno praznino, sta se predstavila mešani in otroški pevski zbor KUD-a, tamburaški orkester, recitatorji so prebrali pesmi domačega pesnika Ivana Grimšiča, na harmoniki pa je spet zablestel Rihard Zadavec. Zveza kulturnih organizacij Ljutomer je ob tej priložnosti podelila veržejskemu KUD-u priznanje, ki ga je prevzel predsednik društva Janez Ferenc, zbrane pa je nagovoril tudi ljutomerski župan Ludvik Bratuša.

Bralno društvo so v Veržeju ustanovili leta 1890 zavedni tržani skupaj s svojim takratnim župnikom Lovrom Janžekovičem, potem ko se je tudi v te kraje začel čedalje bolj širiti nemški vpliv. V društvu so delovali knjižnični, dramski in pevski odsek, po ustanovitvi Kraljevine SHS pa se jim je pridružil tudi tamburaški zbor. S svojimi dejavnostmi je društvo prav gotovo zelo vplivalo na vse domačine, zato ni čudno, da so tamkajšnji gasilci marca 1892 vpejali v svoje delo kot uraden jezik slovenščino.

Kulturno življenje v Veržeju ima zelo bogato tradicijo. Nekaj pa Veržejcem vendarle ni uspelo - dokončati obnove kulturnega doma. Jubilejna prireditve je potekala na »podpolcanem« odru, a tudi to je bil poseben čar. Že obnovljen strop pa je zelo izboljšal akustičnost dvorane.

GORAN OHMAN

Gasilski jubileji V Petišovcih proslavili 70-letnico

Gasilci iz Petišovca so slavili kar dva dni! V soboto so imeli slavnostno sejo, kjer so najzaslužnejšim podelili gasilska priznanja za 10., 20., 30., 40., in 50-letno priznanje. V nedeljo je bila najprej maša za gasilce, ki jo je daroval lendavski župnik Jože Bernad. Le-ta je tudi blagoslovil gasilski prapor. Potem je bila osrednja slovesnost pred gasilskim domom. Po pregledu društvene kronike in nagovorih je domače kulturno društvo pripravilo bogat program. Gasilskemu društvu Petišovci je predsednik Jože Kocon st. izročil gasilsko plamenico 2. stopnje. Državna gasilska odlikovanja 2. stopnje so dobili: Franc Halas, Štefan Koša, Franc Bogar, Štefan Bot in Arpad Bogdan. Gasilska zveza Lendava pa je svoja priznanja dodelila Ladislavu Guncu, Deziderju Botu, Željku Rašpergerju, Jožetu Benciku in Karlu Kuplenu.

J. Ž.

V nedeljo v Rogašovcih Nov vaško-gasilski dom

Za gradnjo vaške gasilskega doma so se v Rogašovcih odločili 1987. leta, ko jim je hudo neurje poškodovalo prvotno gasilsko poslopje. H gradnji so pritegnili Občino Murska Sobota, kajti hoteli so, da bodo v objektu tudi poslovni prostori.

Temeljni kamen so položili leta 1989, zidali pa so naslednje leto. 1992. leta so naredili električno in druge napeljave, leta 1993 so uredili notranjost, tla in sanitarije, lani pa še pročelje. Po večletnih prizadevanjih so torej gradnjo pripeljali h koncu in oktobra lanskega leta so slovesno odprli tisti del, ki ga je financirala občina, v nedeljo, 25. junija 1995., pa še del, v katerem so večnamenski prostori gasilcev in drugih vaščanov, zato so stavbo poimenovali vaško-gasilski dom. Sicer pa naj bi bil v posloplju tudi sedež občinskega sveta oziroma županstva nove Občine Rogašovci.



Rogašovski vaško-gasilski dom je na pobočju nad starim delom vasi, kjer že nekaj časa stoji zdravstvena ambulanta, v sklepni gradnji pa je tudi otroški vrtec. - Fotografija: Š. S.

Je že tako, da na vaše slovesnosti pride veliko ljudi in tako je bilo tudi v Rogašovcih. Tudi gasilci iz desetih društev so prišli, med drugimi iz zaselka Žido pri Monostru v Porabju na Madžarskem. Uvodni nagovor je imel predsednik vaškega in gradbenega odbora Alojz Marič. Zbrane so nagovorili še župan, predsednik območne gasilske zveze in predstavnik Zavarovalnice Triglav, ki je bila pokrovitelj prireditve. Kulturni program so izvedli učenci svetojurijske osnovne šole. Na koncu je katoliški župnik Martin Vörös vaško-gasilski dom še blagoslovil in tako je bilo uradnega dela konec. Nadaljeval se je družabni.

Š. S.

Prleški füčkec

Ob kresi se den obesi - na Kamenčaki pa so se obesile pumpe, kere so pumpale Panonsko morje vün iz globokih vrtin. Te pa so delali lukjo vrta-lukjo vrta tudi Verženci, gda jin je začela Mura znavič poplovlati, pa se je tan okoli pa doj prta brodi, našilalo teko vode, ka bi en del Prlekije bija skoro pod vodoj kak pred stoletji, gda je bija tan otok, ge je zaj cirkef f Križovcih - okolnokoli pa je bila voda.

Vodo mo pje zaj neki no neki froc v možgonih; ka je neki no neki froc misla, kak do učitelj znavič štrajkali no se punta-li pa nedo spitüvali za rede. Pa so se pje deca nezgrüntano fsekala. Obesili so se jin dugi nosi, gda so eni dobili čüdnö nisoke rede. Eni pa so pje navrli svoje gurgle pa so se nakühali, ka jih pre učitelj maltreterajo. Druga dečika pa se zaj švo-rajo, ka so jih učitelj premalo maltreterali, pa so se zato pre-malo naščili za kunčne rede.

Tak je to, pri moj grüşki! Nigdor je ne mogočno fsen glih na düšo popihati. Tüdi prleška deca mojo svoje štose.

Ob hajnzoven so pje eni Prleki še zaj ne k sebi prišli - eni pa so še sploh ne domo prišli z ljubanskega vinskega sejma. Fsi pa so malo žalostni, ka v goricah fse preveč lepo rose. Kon, pri hüdiči, do vino vlevali v jesen, če de preveč grozdja? Püčeli so še puni storega vina.

Te pa je Marulekof Pepek z bregof pisa prosti spis. Pa je napisa, ka bi deca lahko joko dosti pomagala prleškin vinogradnikon, če bi f šoli napravili poskušjo - ali degustacijo - vina. Pa »demonstracijo« kulture pitja bi lahko napravili f šolah! Namesto šolske jüžine s kafejon no čojon bi lahko doba fsoki froc v odmori pisker vina. He. Z združeniimi močmi je treba graditi lepši vütro.

Pri sveten Jürji ob Ščovnici, tan ga pre püvlejo; ja, lepšega, z vinon pa tüdi brez vina. Tan mojo še pre denok župnika Štefana. Brežjega bi bili še bole zapüšeni. Župnik Štefan Gabor pa je pre rihitar pa predgar pa inženjer pa delavec, kulturnik, gradbenik pa fse, ka čete! Hvolabogi, provijo eni, brez župnika bi bilo fse še bole zapüšeno. Zaj pa pre te jürjofško turistično društvo skrbi za gor zbüjaje starih običojof. Po storen običoji pre Jürjofčanare znavič zaran gor bidijo kokoti, ne vüra f türmi, kera je negda na sveti lepo kukla vsoko vüro pa vsoke frtol vüre pa fsoke pol vüre pa še trifritole. No, zaj je na njihov vüri že dugo pre trifritole na žgajkof pisker. Pa nega ali tistih penzof pa majstrof, ker bi toto vüro anštendig vün popravili pa pošrafali, ka bi te v redik šla pa tüdi kukla vüre, kak je treba.

He, zato pa se na veselicah po Prlekiji po storen običoji na veselicah zrežejo. Zodnič je rekla ena: »Aufbiks, čreva na plot, či neboš ti pistila mojega Južeka!« Ta druga z druge vesi pa joj je zabrüsil: »Pridi si pujega vütro večer v moj štampet! Te boš vidla, ge je hüdič duma; pa si boš gepis f šürci nesla domo!« Te pa sta se pje zrukali pa poškrampali do krvi. Čehi pa so keoj gledali pa ploskali ...

Ja, tak je s totimi norodnimi običoji. Narobe se postovlajo. Fčosik so se čehi za puce zaufbiksali! Tak je to. He, mi pa gremo rajši na plehmuziko v Ormož. Tan do meli 23. junija tüdi otvoritef rastove tote nove zgodovine. V grodi. Te pa naj živi poletje! Naj živi stora zgodovina - novo pa mo že sami zapisali!

MIROS

IVANCI - Tamkajšnja gramoznica je eden največjih eksploatacijskih objektov v novonastali občini Moravske Toplice, ki pa je je preveč zanemarjena. Zato si prizadevajo, da bi gramoznico čimprej uredili, hkrati pa razmišljajo tudi o ustanovitvi javnega podjetja. Skupaj s prostorskim načrtom za Bukovnico so v občinskem proračunu v ta namen predvideli 3 milijone tolarjev. MJ

MORAVSKE TOPLICE - Zaradi popolnosti informiranja o delu občinskih organov in uprave razmišljajo o izdajanju lastnega informativnega glasila. Za izčrpeno informiranje občanov o njihovem delovanju so v občinskem proračunu namenili 400 tisoč tolarjev. MJ

GORNJI ČRNCI - V proračun Občine Cankova - Tišina so uvrstili tudi posodobitev cestnega odseka med Gornjimi Črnci in Krajno. Predračunska vrednost del znaša skoraj 32 milijonov tolarjev. Nekaj denarja imajo že zagotovljenega v občinski blagajni, ta projekt pa so prijaviili tudi na javni natečaj za spodbujanje razvoja demografsko ogroženih in obmejnih območij v Ljubljani. MJ

BOGOJINA - Poleg vrtca v Prosenjakovcih naj bi letos dogradili tudi telovadnico pri Osnovni šoli Bogojina. Za naložbo v ta osnovnošolski objekt bo občina Moravske Toplice prispevala 30 milijonov tolarjev. MJ

LENDAVA - Tu so ustanovili društvo vinogradnikov in sadjarjev. Na ustanovni občni zbor je prišlo 300 novih članov. Izvolili so vodstvo, sprejeli okvirni program dela in se seznanili s potekom gradnje vinske kleti. Društvo bo delovalo ob strokovni pomoči kmetijske svetovalne službe. (J. Ž.)

Te dni smo se v Cezanjevcih ustavili in fotografirali tudi to stavbo, saj se nam je zdelo, da gre najbrž za objekt širšega pomena. Izkazalo se je, da je res tako. Gradijo namreč novo nurliško vežo za 7 vasi krajevnih skupnosti Cezanjevci in Stara Cesta, ki spadajo v Župnijo Cezanjevci. Doslej so vložili v gradnjo že okrog 4,5 milijona tolarjev, račun pa se bo do konca del najbrž povečal na 10 milijonov tolarjev. Večino denarja prispevajo farani, iz blagajne krajevne skupnosti (samoprispevka) pa bodo financirali ureditev okolice. Njihova želja je, da bi vežo dogradili do 1. novembra. (Fotografija: J. G.)

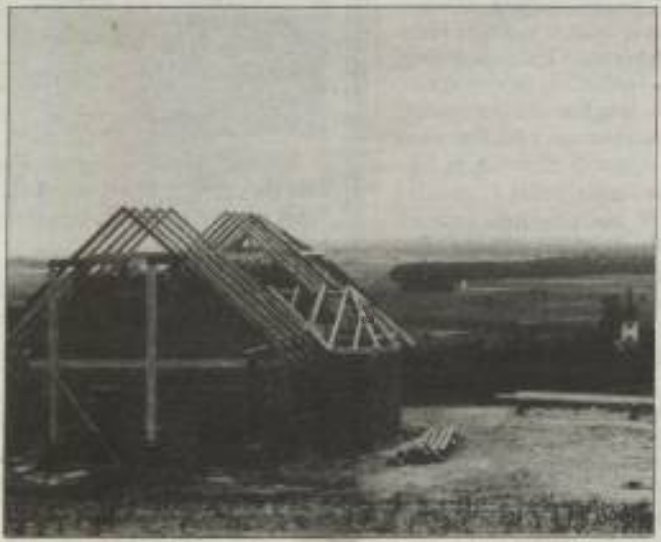

Okrogla miza o skrbi za starejše Sobočane

Z anketo do oprijemljivejših podatkov

Ker se pri varstvu ostarelih pojavlja veliko odprtih vprašanj, kot so pomoč pri prehrani, negi in gospodinjstvu, zlasti pa je kritično tedaj, ko se pojavita onemoglost in bolezen, v soboški občini pa pogrešajo program, ki bi celostneje obravnaval skrb za starejšo populacijo prebivalstva, so se v Društvu upokojencev Murska Sobota odločili za obsežno anketo o stanju socialno ogroženih upokojencev.

Pri tem člani komisije za socialna in stanovanjska vprašanja, ki jim je bila zaupana ta odgovorna naloga, ugotavljajo, da manjkata usklajevanje skupnih programov in nadzor nad mnogimi dejavniki, ki bi morali skrbeti za stare občane. Kot navajajo, bi kot strokovni organ moral ravno Center za socialno delo odigrati v tem procesu pomembno vlogo.

To so poudarili zbrani za okroglo mizo, ki spada v okvir številnih prireditev letošnjega tedna soboških upokojencev. Odločili so se, da s pomočjo strokovnih sodelavk soboškega upokojenskega društva izvedejo anketo o socialnem stanju svojih članov, starejših od 70 let. V ta namen so opravili vrsto obiskov ter v pogovorih z njimi in njihovimi družinskimi člani prišli do zanimivih ugotovitev. V anketo so zajeli naslednja področja: socialno in zdravstveno stanje, premoženjsko stanje in stanovanjske razmere, denarni prejemki, možnost pomoči drugim članom in delovanje v interesnih skupnostih, predvsem pa to, kakšno pomoč potrebuje ostareli upokojenec. Poleg članov komisije za socialna in stanovanjska vprašanja - še posebno sta bili dejavni njena predsednica Marija Horvat in Marjeta Gorjan - so k izvedbi ankete pritegnili 32 anketirancev, med drugim poverjenikov upokojenskega društva in nekatere mlajše upokojence, patronažne sestre Zdravstvenega doma Murska Sobota in nekaj poverjenikov Rdečega križa.

In kakšni so rezultati omenjene ankete? Od skupnega števila 1460 včlanjenih upokojencev jih je v Murski Soboti 430 ali nekaj manj kot 30 odstotkov starejših od 70 let. V anketo so zajeli 376 upokojencev; od tega 154 moških in 222 žensk. Več kot polovica anketiranih je bila starih nad 80 let, kar dokazuje, da se življenjska doba podaljšuje.

Ugotovili so, da 118 upokojencev živi samih, največ, in sicer 251, pa jih živi pri svojcih. Večina jih živi pri zakoncu ali otrocih. Hkrati je anketa pokazala, da svojci večinoma izpolnjujejo svoje dolžnosti glede preživljanja starih ljudi. Kot dobre so ocenili tudi stanovanjske razmere upokojencev, saj imajo kar 304 lastno stanovanjsko hišo ali stanovanje v bloku. Preostalih 72 pa jih stanuje pri svojcih ali v najemnih stanovanjih.

Zdravstveno stanje pa so anketiranci ocenjevali laično, ker so se pri tem oprli na pripovedi upokojencev in njihovih svojcev. V 305 primerih je to stanje glede na starost zadovoljivo, medtem ko bi zdravstveno nego potrebovalo 71 oseb. Tudi premoženjsko stanje upokojencev je zadovoljivo, saj jih ima 263 lastno stanovanjsko hišo, 207 manjši vrt, 37 oseb pa še nekaj zemlje in

glazda. Glavni vir denarnih prejemkov upokojencev je pokojnina, in sicer v 372 primerih. Brez dohodka je le ena oseba, družbeno denarno pomoč pa prejemajo tri osebe. Anketa je tudi pokazala, da je kar nekaj upokojencev sposobnih strokovno zase, delno 27 (tem je potrebno prinesiti živila iz trgovine, pospraviti stanovanje itd.), medtem ko 47 upokojencev ni več sposobnih skrbeti zase. Tako potrebuje pomoč druge osebe 71 starejših upokojencev. Tudi želje po sodelovanju v interesnih dejavnostih ustrezajo njihovi starosti, saj je šest upokojencev izrazilo željo po tovrstnem delovanju.

Na okrogli mizi so poudarili, da je akcija uspela, ker se je več kot 90 odstotkov članov Društva upokojencev Murska Sobota odzvalo na anketo. Pri tem so bili starejši upokojenci veseli obiska, saj so se lahko razgovorili o svojih težavah in problemih. Največji pomen pa poudarjajo sujejo temu, da je navezan občinski stik med njimi in predstavniki upokojenskega društva. Zdaj vedo, na koga se lahko obrnejo, če bodo potrebovali kakršno koli pomoč. To pa daje starejšemu človeku občutno zaupanja in varnosti. Menijo, da bo nujno izvesti podobno anketo tudi med tistimi upokojenci, ki niso člani društva, saj bi na ta način lahko pridobili nove člane.

Med sklepi okrogle mize velja omeniti, da bodo konkretni poimenske podatke o stanju strokovne zdravstvene nege posredovali patronažni službi Zdravstvenega doma Murska Sobota, ki med starejšimi ljudmi uživa ugled in spoštovanje. Seznam ostarelih upokojencev, ki potrebujejo socialno pomoč, pa bodo posredovali Center za socialno delo Murska Sobota. Pri tem so dodali, da je v okviru tako imenovanih javnih del že poskrbljeno za najbolj ogrožene upokojence, ki so se o obliki pomoči pohvalno izražali. Sicer pa naj bi program občinske skrbi za ostarele občane pripravil Center za socialno delo.

MILAN JERŠIČ

Vestnik z vami in za vas!

Bukovnica

Pestra kulturna prireditev

Na letošnjem drugem turističnem tednu ob Bukovniškem jezeru in okolici se je ta konec tedna kar trlo ljudi. Nekateri so prišli, da vidijo poroko Vlada Kreslina, drugi k maši v kapelici Sv. Vida, mnogi pa kar tako, da vidijo največjo prireditev ob tem jezeru. In program je bil več kot pester. Samo v soboto naj bi prišlo na osrednjo proslavo od dva do tri tisoč ljudi.

Kar nekaj časa je trajal kulturni program, na katerem so se zvrstili plesalci različnih folklornih skupin, citrariji, pevci, predstavili so se tudi taborniki, otroci iz

otroškega vrtca in še in še. Na prireditvi so se zbrali tudi pomembni domačini, ki so se tukaj rodili, pa ne živijo tukaj, Jani Gönc in Andrej Gerenčer na primer, program so popestrile tudi znane medijske osebnosti: Stojan Auer, Janja Zupanc in druge. V okviru prireditve je bil tudi natečaj za najboljšo turistično fotografijo, kjer je komisija izbrala fotografijo kapelice sv. Vida, avtorja Ladislava Solarja.

Obenem so pripravili srečanje županov Kobilja, Moravskih Toplic in Murske Sobotice pod geslom Turizem in nove občinske meje ne poznajo meja. Župani so nazdravili z vodo Sv. Vida z željo, da naj tako, kot je bistra voda iz tega studenca, delajo oni s svojimi občani. Turistično društvo iz Dobrovnika se je ob tej priložnosti povežalo z nastopajočimi iz Vinice in Žitare vasi iz Koroške ter navezalo stike s turističnimi društvoma Veržej in Gančani.

ANR



RAZSTAVA MALIH ŽIVALI - Pobuda prizadevnih članov Društva gojiteljev pasemskih malih živali Murska Sobota, ki ga vodi Franjo Glažar, da otrokom iz soboških vrtcev prikažejo nekatere male živali, je naletela na ugoden odmev. Posnetek je z dvorišča vrtca v Gregorčičevi ulici v Murski Soboti. Malčki so si lahko ob tej priložnosti ogledali razne vrste kuncev, golobov, perutnine in kozice. Društvo, ki letos slavi 10-letnico uspešnega delovanja, bo podoben prikaz pripravilo še v četrtek, 29. junija, dopoldne v okolici Doma oskrbovancev v Rakovani. Namenjen bo otrokom iz tamkajšnjega vrtca in oskrbovancem. MJ. fotografija: J. ZAUNEKER

Ob mnogih virih dovolj cvenka?

V občini Moravske Toplice očitno ničesar ne prepuščajo naključju.

To velja v prvi vrsti za zagotavljanje prihodkov za številne namene, s čimer se jim obetajo možnosti za hitrejši razvoj svojega območja. Pri tem je pomembno, da dosežejo čim boljše izhodišče za zagotovljeno porabo, ki je osnova za določitev meril glede financiranja iz občinskega proračuna. Iz prihodkov za zagotovljeno porabo predvidevajo dobrih 221,7 milijona tolarjev, kar predstavlja v strukturi vseh prihodkov 54 odstotkov. Prihodki za druge namene pa so v bistvu za občino najpomembnejši, čeprav ne po obsegu, ampak predvsem po strukturi in glede na dejstvo, da lahko občina predvsem sama vpliva na njihov obseg. Delež teh prihodkov v letošnjem proračunu je 28 odstotkov, kar je relativno visoko. Medtem pa prihodki od premoženja ne predstavljajo pomembnega vira, saj dosegajo le 0,25 odstotka vseh prihodkov proračuna, vendar je pomembna predvsem njihova vsebina. Pri tem računajo na popis vseh stavb, prostorov za počitek in rekreacijo, ki so osnova za davek od premoženja. Gre pa tudi za prihodke od premoženja, ki jih je možno pridobiti iz obveznosti v okviru socialnih transferjev (premoženje občanov v socialnih ustanovah, ki jim stroške bivanja plačuje občina).

V Občini Moravske Toplice si precej obetajo tudi od uvedbe nadomestila za uporabo stavbnih zemljišč, saj bi iz tega vira lahko pridobili 55 milijonov tolarjev.

Poleg urejanja kmetijskih zemljišč bi denar zagotovili še z nakupom zemljišč, gradnjo občinske stavbe in s sredstvi za komunalno opremljenost v Moravskih Toplicah.

Računajo tudi na prihodke za degradacijo in uzurpacijo prostora. Da ne govorimo posebej o porabi sredstev od turistične takse. S 35 milijoni tolarjev bi pokrili potrebe za vzdrževanje okolice Moravskih Toplic, za turistični propagandni material in turistično promocijo občine, sofinanciranje dejavnosti turističnih društev in prireditev (delujeta le dve turistični društvi: Moravske Toplice in Bogojina). Poleg tega bi z zbrano turistično takso (10 odstotkov morajo plačati turistični zvezi) lahko sofinancirali ceste proti Mlajtincem, ureditev prostorskih načrtov Moravskih Toplic in občine pa tudi nakup občinske stavbe, ureditev turističnih in vinskih poti, kakor tudi sofinancirali program naložb v občini. Ne gre prezreti, da bo tri četrta zbrana denarja s turistično takso usmerjeno v razvoj kraja Moravske Toplice, preostalih 25 odstotkov denarja pa bodo dobila druga območja občine.

Hkrati predvidevajo tudi uvedbo komunalnih taks, ki jih lahko predpisuje občina z odloki. Med drugim navajajo parkirno, organizirano tržnico in traktorsko takso. Na ta račun naj bi pridobili 300 tisoč tolarjev. Prav tako računajo na uvedbo ekološke takse (200 tisočakov), ki naj bi imela v prvi vrsti sanacijski učinek za onesnaževalce okolja in bo namenjena za ekološke potrebe v občini. Veliko več denarja pa bi se nabralo od predvidene odškodnine za izkoriščanje rudnin, kot so pesek, kamen, mivka in gramoz. Skupno bi zbrali 7 milijonov tolarjev, saj je teh rudnin na njihovem območju veliko in se intenzivno izkoriščajo. Ob tem se kaže možnost za ustanovitev javnega podjetja za eksploatacijo gramozov.

Letos pa računajo tudi na 3 milijone tolarjev iz državnega proračuna za demografsko ogrožena območja, sanacijo plazov (3 milijone SIT) in sofinanciranje dograditve telovadnice v Bogojini.

MILAN JERŠE



ŠPORTNI DAN SOBOŠKIH UPOKOJENCEV - Uspešnega športnega dneva v okviru letošnjega praznovanja tedna soboških upokojencev se je udeležilo sedem moštev, ki so se pomerila v balnanju. Zmagal je klub Maksa Perca iz Murske Sobote pred lendavskimi in bakovskimi upokojenci. Prejeli so diplome in priznanja. Poleg tega so se upokojenke pomerile v vrtnem kegljanju, oboji pa še v rekreativnem kolesarjenju. MJ, fotografija: J. ZAUNEKER

SV. JURIJ - Gasilsko društvo Sv. Jurij na Goričkem je pripravilo tradicionalno tekmovanje v gasilskih veščinah. Udeležili so se ga tekmovalci iz 22 društev Pomurja, Štajerske in ptujskega območja. Pomerili so se v suhem tridelnem napadu in štafetnem teku, oboje za pokal LIV-a Rogašovci. Med moškimi gasilci so bili najboljši Korovci, drugi so bili Petanjci, tretji pa Večeslavci itd. Med petimi ženskimi ekipami so bile najboljše gasilke iz Šalamenec, druge iz Lipe, tretje iz Vadarec, potem tekmovalke iz Gerlinec in Puconec. (F. Ku.)

ODRANCI - Občina Odranci je razpisala dražbo za oddajo del tretje faze ureditve kanalizacije in čistilne naprave. Prispelo je 5 ponudb. Kot najugodnejšemu so dela oddali Vodnemu gospodarstvu iz Murske Sobote, ki naj bi objekta dokončalo do 20. decembra. Vrednost del je 83.330.000 tolarjev. Viri: krajevni samoprispekek 8.330 tolarjev, prispevek koristnikov 19.000.000, proračun občine 16.000.000, denar za demografsko ogrožena območja 15.000.000, prispevek Ministrstva za okolje in prostor 25.000.000 tolarjev. (J. Ž.)

RADENCI - Društvo upokojencev Radenci šteje kar 600 članov, deluje že 11 let, posebno skrb pa posveča rekreaciji svojih članov. Med najbolj priljubljenimi vrstmi rekreacije so: streljanje z zračno puško, kegljanje, pohodništvo, rekreacijska telovadba in ribištvo. Predsednica društva Anica Kondrič je povedala, da prirejajo tudi meddruštvena srečanja, kjer imajo sicer pogosto kaka tekmovanja, a so naravnana tako, da je dovolj časa in volje tudi za medsebojno spoznavanje. Tačas se pripravljajo na kegljaško tekmovanje. (L. Kr.)

VIDEM OB ŠČAVNICI - Lovci občin Gornja Radgona, Ljutomer, Radenci in Sveti Jurij Videm ob Ščavnici so združeni v Zvezi lovskih družin Prlekije, ki ima čez 600 članov zelene bratovščine, saj prihajajo iz 8 lovskih društev. Na nedavnem srečanju pri Vidmu ob Ščavnici so potožili, da imajo težave zaradi nakupa orožja in nabojev, saj velja embargo (prepoved) na uvoz. Drugih večjih problemov pa nimajo. (F. Kl.)

LENDAVA - V tem letu bo Športno društvo Nafta Lendava poskrbelo za športno vadbo svojih članov v bazenu hotela Lipa in v mestnem kegljišču. Šli bodo na športno srečanje, ki bo v sedmih disciplinah v madžarskem Szegedu. Tradicionalna so postala že tudi športna srečanja s soboško Muro. Še bi lahko naštevali. Problem pa je denar! Za tekmovanja in opremo bi letos potrebovali 619.000 tolarjev. Na tihem upajo, da bo vodstvo družbe Nafta ustreglo njihovim finančnim potrebam. (J. Ž.)

LJUTOMER - V štirih izpostavah republiške uprave za družbene prihodke v Pomurju (Ljutomer, Lendava, Gornja Radgona in Murska Sobota) je letos oddalo napovedi za odmero dohodnine 64.540 zavezancev, medtem ko je bilo lani z našega območja 73.195 napovedi. Do pred dnevi je bilo izdanih 45.59 odločb, od tega 22.483 takih, na podlagi katerih bodo zavezancem vrnil del preveč plačane dohodnine. Znesek ni majhen: 338.045.000 tolarjev. Razočaranih pa je 7.857 davkoplačevalcev, saj bodo vsi skupaj morali doplačati 140.754.000 tolarjev. (F. Kl.)

GABERJE - V občini Lendava so s proračunom za naložbe v komunalno za letošnje leto predvideli 70.000.000 odhodkov. Za sofinanciranje gradnje kanalizacije na relaciji Lakoš-Gaberje-Kapca so namenili 9.000.000 tolarjev, za izdelavo projektne dokumentacije (kdove katere že!) za kanalizacijo in čistilno napravo v Lendavi 5.000.000, za sofinanciranje ločenega zbiranja odpadkov v Lendavi 5.000.000, za sofinanciranje zamenjave dela vodovodnega omrežja v občini Lendava 15.000.000, potem za asfaltiranje pločnikov v Lakošu, Gaberju in na Kapci 1.500.000, za pripravo stavbnih zemljišč 20.000.000 in za vzdrževanje mejnih prehodov 14.500.000 tolarjev. (Š. S.)

NEDELICA - V organizaciji Društva upokojencev Turnišče je bilo v Nedelici prvo srečanje upokojencev kolesarjev. Pripeljalo se jih je okrog 150, in sicer iz društev Turnišče, Kobilje, Črenšovci, Lendava in Beltinci. Pozdravili so jih: predsednik DU Turnišče Ivan Balazic, predsednik DU Beltinci Jože Bojnec, turniški župan Jože Cocet ter župan občine Kobilje Pavel Nemet. (J. Ž.)

Polanska noč 1995

Tudi šaljive vaške igre



Včasih so se tepli za košnjo, zdaj pa mahanje s koso ne gre ravno najbolje.



No, fanti, potegnita vendar, drugače ne bo nič z nagrado!



Oh, v pitju pa smo dobri, čezenj ni mogoče prigovarjati!

V Veliki Polani je bilo v nedeljo hrupno kot najbrž še nikoli doslej, saj so na prireditvi Polanska noč, ki jo je organiziralo gostišče Poljana, igrali kar trije ansambli. No, ljudi pa so (kot gledalce in morebitne dobitnike nagrad) pritegnile tudi šaljive kmečke igre. Zmagali so seveda najboljši, pa naj je šlo za košnjo, »kalanje« drv, vleko pluga, žaganje, vožnjo samokolnice čez ovire, vlečenje vrvi, lovljenje kokoši, pitje ... A. HOZJAN

Vestnik vsak četrtek!

pismo mojemi poslanci

Dragi moj Követ!

Z žalostnih srcon san zeu v rouke kalabajs, ka bi ti napišo eti par rejči, tou pa najbole zatou, ka san po ton, kak mi je moj sousid Vinci Želarov fčera pripovidavo, ka je ta naša vlada vō dala nouvo cejno pšenice. Čiglij ka müva z Žuškof somo dva ogona pšenične mava, pa je tou somo za naj pa kokoši, bi pri najbukšen pouvi somo kakši žakeu lejko oudala, Vinci pa, ma posejane kouli deset plūjgof, seglij mišlin, ka je tou takše norcadelanje z pavrof, kak ga je ešče krugla zemelska nej vjidla. V eton sprotoletji je ta naša državna kmetijska služba f sobočkon gasilskon doumi dosta naprejodejči pa vejksi kmetof skup pozvala pa ton vō dala, ka je lani cejna pšenice nej pokrjila proizvodne stroške, tej so se pa letos povejšali bar telko, kak je vō povejdana inflacija, tou je okouli 20 procentof, pa bi letos cejna mogla biti bar telko višiša, nej ka je naoupak. Vinci pravi, ka je tou f ton cajti, da se drūjgo nikaj ne gučij, somo tou, kam mo mij šli v Evropo, ka se naša vlada vrit vlečeji tistin, šteri naj bi nas ta zejli, po takšen pa kak se dela s pavri pa z delafce pri štikanji od najmenši plač pa tak vō vjidi, ka ta pridemo goul pa bos pa nas ton nišče več nede mogo vō zvrachi.

Pijtan ges Vinceka, kak je tou mogouče, ka tej sparlamenti tou dopistijo, vej pa ton tūdi naši paverski Követi sidijo, pa pravi, ka je tou nej tisti parlament, kak smo ga mij zvolili, ge so tej znigdašnji strank, ka so bilej 50 lejt na oblast, somo eden tretji tau Követof meli. Tej so f sej drūjgi strankaj, kak se tom pravi, svojo pejto kolouno meli, od Padalca do tistoga z fejst rdejčin nouseon od viskija pa njegvi pajdašof pa do tej krvavo zelejni pa ešče ništerni paverski Követof, šteri so se oudali pa so se tej k ovin obrnoli pa zaj po takšen do večine sparlamenti prišli pa delajo, ka ščejo. Zatou pa zaj bole razmin rejči našega novinara na sobočkon radiji, toga muklavoga Marjana, ka

je eto eno gojno f svojen komentari pravo, ka se pomali pa gvušno vračamo, tou pomejni, ka idemo rikverc, da san se stoga nej dobro razmo pa san pijto mojo staro Žuško, ka tou znamenije, pa una pravla, ka bi mi tej povedo, ka idemo nazaj v ednopartijsko dikataturu, una pa po domačen, ka idemo nazaj vrit. Čiduže bole kak ide prouti tom konci toga parlamenta, se pa vō brodi, kak se naj oblast vrokaj zadržij pa ka se zna, ka na tou peldo več nede dalo špilati, je vō dano, ka do tej prejnjnejši nouve politične stranke rejčili, pa se sen delafcon pa proustomi narodi v očij plūje stev, ka bi tej, šteri so f svojen žitki nikdar nikaj nej delali, liki so sikdar spolitike živeli, zaj prej nikšo Delavsko stranko rejčili. Ide se cilou tak daleč, ka tej glavnen na televiziji pravi, ka svoje nasprotnike pri predvolilnon delanj trbej onemogoučiti na sefelej kakšenštej načine, to se pravi, či nejde nači, tak kak se je prilej delalo, tak ka ji več nede. Ka tou gučij eden voj stranke, je nej nikaj tak grdoga, da se pa zna, ka tou gučij eden od najprejnejši v najvišiši športni organizacijaj naše države, te ti pa rejsan more pomet stanoti.

Zatou ti zaj pijšen, ka mi daš odgovor, ge si pa zaj tij kak naš paverski Követ f ton parlament, ali mogouče tūdi tij ščeš kakšo nouvo stranko rejčiti s svojimi pajdaši, moja Žuška je pravla, ka bi ta stranka se lejko zvala Stranka prevarani volilcof, pa bi tūdi una fčasi notri stoupila. Napijši mi tūdi, zakoj se tvoja rejč nikdar ne čuje pa ne vjidi, da se za naše paverske žitkapijtanta tisti, šteri se na tou najbole ne razmijo, pogajajo. Ali smo mij že zaj rejsan prevarani volivci?

F čakajni na ete odgovore moji pijtanj te fejst lipou pozdravlja tvoj prevarani volivec

Janči Borojčnek s Čurgove. Čurgova, po risalaj 1995

Nogometni klub Beltinci

Štartajo z reprezentanco Mehike

Pred novo nogometno sezono je bila skupščina Nogometnega kluba Beltinci, na kateri so ocenili delo v minulem obdobju ter se dogovorili o usmeritvi in nalogah. Ugotovili so, da so v minuli tekmovalni sezoni nogometaši Beltincev dosegli željeni cilj, to je uvrstitev med osem prvoligašev, kar jim brez kvalifikacij zagotavlja prvoligaški status, zamudili pa so enkratno priložnost, da se uvrstijo na eno od evropskih tekmovalnih tek. To bi si namreč po prikazanem nogometu tudi zaslužili, saj imajo pozitivno bilanco z vsemi moštvi, ki so pred njimi na lestvici. Za dosežene uspehe so na skupščini izrekli priznanje nogometašem, trenerju Peri Nadovezi in predsedniku Viktorju Ketterju. Ob tem pa so tudi postavili cilje, ki bi jih morali v klubu doseči v novi tekmovalni sezoni. Prvi in osnovni cilj kluba je, da si moštvo tudi v novi tekmovalni sezoni zagotovi status prvoligaša. Ob tem pa naj bi bila prizadevanja za uvrstitev na eno od evropskih tekmovalnih tek. Zlasti pa so njihove oči uprte v nove okrepitve. V tem času je pri beltinskem prvoligašu prišlo do nekaterih kadrovskih sprememb. Klub so zapustili pomočnik trenerja German Slepov ter igralci Božič, Jančič, Jengurazov in Vorobjov. Trener Pero Nadoveza, ki bo še naprej vodil moštvo Beltincev, si je za pomočnika izbral Zorana Cirkvenčiča. Na preizkušnjo so prišli trije igralci iz ZRJ Rade Mojčič (vratar), Dejan Nešič in Veljo Tadić. V staro okolje sta se vrnila Emir Džafič in Mario Zver, trenirati pa je začel tudi Kristjan Cener, ki zaradi operacije pete v pomladanskem delu prvenstva ni igral. V teh dneh pa naj bi se v priprave vključili še nekateri igralci. Na prvih treningih sta manjkala Nejman, ki se je v Beltince vrnil kasneje, in Osterc, ki je pri vojakih v Postojni. Za novo tekmovalno sezono se bodo Beltinci v vsakem pripravljali doma. Prvo tekmo z močnim nasprotnikom bodo odigrali 2. julija ob 18. uri, ko bo v beltincih gostovala mlada reprezentanca Mehike (do 23 let), ki je igrala v finalu ameriškega prvenstva z Argentino. To bo tudi priložnost, da preizkusijo nove igralce in se potem odločijo, koga bodo obržali. (FM)

Nogometni klub Mura

Sobočani na priprave v Tolmin

Nogometaši Mure so začeli s pripravami za novo tekmovalno sezono v prvi državni ligi minuli teden pod strokovnim vodstvom dosedanjega trenerja Marina Kovačiča in njegovega pomočnika Mirka Škaliča. Prvega sklica so se udeležili vsi igralci, razen Džafič in Topiča, ki sta odšla iz kluba. Doselej zelo uspešni direktor kluba Ervin Kerčmar pa se je na lastno željo odločil, da ne bo več opravljal te funkcije. Med novinci so bili na prvem treningu Marko Kmetec iz Aluminija, sicer najboljši strellec tretje državne nogometne lige vzhod, Ingegar Bloudek iz Maribora Branika in Sašo Andželič iz Bačke Palanke, ki pa ni zadovoljil strokovnega vodstva Mure in je že odpotoval iz Murske Sobote. V

teh dneh pa pričakujejo na preizkušnjo še enega nogometaša iz tujine. V priprave prvega moštva so vključili tudi mladince: Nemca, Ošlaja, Krančiča, S. Baranja, Frasa, Erniša, Žekša in Kerčmarja. Nogometaši Mure se bodo doma pripravljali do 29. junija, potem pa bodo odšli na 10-dnevne priprave v Tolmin. Načrtujejo tudi gostovanje v Nemčiji, kjer bodo odigrali dve ali tri prijateljske tekme. V sredo, 26. julija, pa bo v Ljubljani za Bežigradom tekma superpokala med državnim prvacom SCT Olimpijo in pokalnim državnim prvacom Muro iz Murske Sobote. Pokrovitelj je za tekmo zagotovil 25.000 DEM, ki si jih bosta tekmece razredila v razmerju 60 odstotkov zmagovalca in 40 odstotkov poraženca. Tekmo superpokala bo ob 20.15 neposredno prenašala TV Slovenija.

Nogometne kvalifikacije

Odranci novi tretjeligaš

V nedeljo so bile odigrane povratne kvalifikacijske tekme drugega kroga za vstop v tretjo državno nogometno ligo. Oba pomurska ligaša Odranci in Renkovec, ki sta na prvih tekmah doma igrala le neodločeno, sta imela na povratnih tekmah malo možnosti za uspeh. Toda presenečenj ni mogoče napovedovati. Nogometaši Odrancev, prvaki lendavske občinske nogometne lige so na Sladkem Vrhu zares prijetno presenetili in premagali domačo Palomo Sever s 3:2, čeprav so gostitelji že vodili z 2:0. Gole za Odrance so dosegli Lipič, Kreslin in Horvat. Prvo srečanje v Odrancih se je končalo z 1:1. Strelca za Odrance je bil Horvat. Tako so nogometaši Odrancev prvič v zgodovini kluba postali tretjeligaši, kar je prav gotovo lep uspeh. Nogometaši Renkovec so gostovali v Zrečah in nesrečno izgubili tekmo po streljanju enajstmetrovk. Obe tekmi v Renkovec in Zrečah sta se končali z 2:2. Na prvi tekmi je dal oba gola za Renkovec Balažič, na drugi pa Zadravec in Tompa. Ker pa tudi v podaljškju ni prišlo do spremembe rezultata, sta moštvi streljali enajstmetrovke. Pri tem so imeli več sreče gostje in zmagali. Z enajstmetrovko pa sta dosegla gole S. Bojnec in Tompa. Tako so nogometaši Renkovec za las zgrešili priložnost, da ostanejo tretjeligaši. Pomurje bo imelo tako v novi tekmovalni sezoni v tretji državni ligi vzhod kar štiri moštva. To so Turnišče, Beltrans, Bakovci in Odranci.

XIX. srečanje slovenskih športnikov obmejnih dežel

Lendavčani prijetni gostitelji

V Lendavi je bilo 19. srečanje slovenskih športnikov obmejnih dežel Italije, Avstrije, Madžarske in Slovenije. Blizu 250 mladih športnikov in športnic je tekmovalo v nogometu, košarki, rokometu, namiznem tenisu in šahu. Lendavski župan Jože Kocon je za vodje ekip pripravil prisrčen sprejem. Pripravili so jim tudi kulturni program in družabno srečanje. Kljub slabemu vremenu je srečanje doseglo svoj namen. To je bilo že drugo tovrstno srečanje v Lendavi. Prvo je bilo leta 1984. Zmagovalci v posameznih panogah so bili - nogomet: Lendava (mlajši in starejši dečki); košarka: Slovenska športna zveza Avstrije; odbojka: Slovenska športna zveza Avstrije (fantje) in Združenje slovenskih športnih društev Italije (dekleta); namizni tenis: Zveza slovenskih športnih zvez Italije in šah: Lendava. Mladi iz Porabja so tekmovali le v nogometu in rokometu. Organizatorji so izdali tudi dve številki biltena. Mi pa smo se sprehodili med udeleženci srečanja in pripravili anketo.

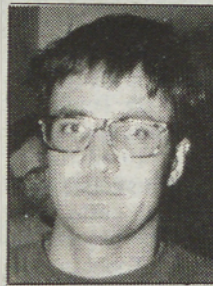

Kristjan Cajhen - Slovenska športna zveza Avstrije: »Čeprav sem prvič na tovrstnem srečanju, sem presenečen nad organizacijo in lahko izrečem gostiteljem vso pohvalo. Mislim, da so tovrstna srečanja mladih zelo koristna z več vidikov. Poleg tekmovalnega dela, ki daje mladim veliko samozavesti, srečanja omogočajo, da se mladi med seboj spoznavajo in sklepajo prijateljstva, ki so zelo pomembna, to še posebej velja za mlade, ki živijo zunaj matične domovine. Seveda pa so tudi tekmovalna za mlade zunaj svoje domovine zelo privlačna. Zato

mislim, da bi s tovrstnimi srečanji morali nadeljevati tudi v prihodnje.«



Marjan Jemec - namestnik generalnega sekretarja OKS ZŠZ Slovenije: »Že prej v športni zvezi Slovenije sem dolga leta sodeloval pri razvijanju tovrstnih srečanj športnikov in mislim, da smo dosegli velik napredek v vseh treh deželah zunaj matične domovine. To še posebej velja za Slovence v Italiji, kjer imajo okrog 40 društev in vključujejo nad 7.000 športnikov. Tudi na avstrijskem Koroškem je podobno, le da tamkajšnja razdeljenost v politiki

tudi vpliva na športna dogajanja. Manj je bilo narejenega v Porabju, kjer pa za športna dogajanja skrbi le Zveza Slovencev na Madžarskem. Tovrstna srečanja imajo vsekakor velik pomen ne le v športu, ki je drugorazrednega pomena, temveč da se mladi iz zamejstva enkrat na leto srečajo z vrstniki v matični domovini, slišijo slovenski jezik, se spoznavajo in izmenjujejo mnenja.«

Jože Hirnök - predsednik Zveze Slovencev na Madžarskem: »Ta srečanja - udeležujem se jih že več kot deset let - so za Porabske Slovence, ki smo maloštevilni in imamo malo športnih društev, velika motivacija in upam, da se bo šport tudi zaradi teh srečanj v našem Porabju bolj razvil. To je tudi smisel teh srečanj. Zelo pomembna pa je tudi druga stran teh druženj, to je, da mladi ljudje pridejo v matično domovino, se srečujejo z vrstniki in sklepajo prijateljstva. Letošnje srečanje v Lendavi moram pohvaliti, saj so ga organizatorji kljub slabemu vremenu odlično organizirali. Lahko povem, da so se tako naši vadiitelji kot otroci v Lendavi zelo dobro počutili.«

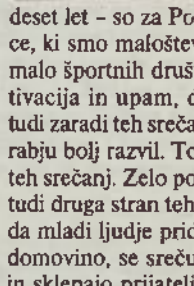

obmejnih dežel v Lendavi prijetno in da je bil namreč sežen, čeprav je en dan prišlo za poglobljene stike, zlasti te, da bi si pridobili več te poznanstev in izkušnje. Prav pa je, da se mladi Slovenci živijo zunaj matične domovine, večkrat srečujejo v Sloveniji ter spoznavajo in izmenjujejo izkušnje in mnenja. Prav pa bi bilo, da bi se mladi tudi pri nas in se seznanili z življenjem, ki ga živimo tukaj. Čeprav smo v Lendavi speli z dveurno zamudo, zelo lepo sprejeti. Upajmo, da bodo tovrstna srečanja v prihodnje nadaljevala v prijetnem in privlačnem položaju.«



pristna, prisrčna in zanimiva prispevajo k navezavi na slovenski šport. To še posebej velja sedaj, ko se je starost mladih se srečujejo, znižala na 15 let, slim, da pri tem ne gre za tekmovalne rezultate, ki so gorazrednega pomena, temveč predvsem zato, da se mladi spoznavajo, spoznavajo naše navade ljudi, kulture, znane stvari in drugo. Mislim, da smo v Lendavi kljub slabemu vremenu uspeli biti dobri gostitelji in da so prijatelji, ki živijo naših meja, odšli z lepimi spomini. Če smo to uspeli, potem je dosežen tudi namen srečanja. Fotografija: Jure Završnik



so napovedane konjske dirke v Ljutomeru odpadle. Morebitni novi termen za dirke v Ljutomeru bo določila Konjeniška zveza Slovenije. (NŠ)

Nogomet - Nogometaši Beltincev so odigrali prijateljsko tekmo z moštvo Gančanov in zmagali s 6:0. Strelci golov so bili: Džafič 3, Nešič 2 in Sarkezi.

Med novinci se je najbolje izkazal vratar Rade Mojčič, ki je tokrat branil za Gančane. Med drugimi je ubranil tudi enajstmetrovko Cenerja.

fotografija: Jure Završnik

Šport od tu in tam

Plavalni tečaj - Športna zveza Murska Sobota tudi letos organizira plavalne tečaje, ki so namenjeni predšolskim in šolskim otrokom, mladini in odraslim. Skratka vsem, ki bi se želeli naučiti plavati ali izpopolniti v tej veščini. Plavalni tečaj, ki bo trajal 20 ur, se bo začel v ponedeljek in bo trajal do petka. Prijave sprejemajo učitelji plavanja vsak ponedeljek od 7.30 do 8.00 pred blagajno kopalnice v Murski Soboti. Cena plavalnega tečaja je 3.500 SIT. (KG)

Nogomet - V soboto, 1. julija, bo v Beli dvorani v Velenju žrebanje tekmovalnih parov za prvo in drugo državno nogometno ligo in za pokalno tekmovalje Slovenije za novo sezono. Udeleženci žrebanja si bodo lahko ogledali tudi tekmo za pokal UEFA Intertoto med Rudarjem iz Velenja in angleškim Tottenhamom.

Odbojka - Oktobra se bo začelo tekmovalje v odbojkiški interligi, končalo pa marca prihodnjega leta. V ligi bosta tekmovali moštvo Salonita Anhovo, državni prvak, in moštvo Pomurja iz Murske Sobote, podprvak.

Košarka - Po nekaj letih premora poteka v Murski Soboti zopet sindikalno tekmovalje v košarki. Sodelovalo je pet ekip. Zmagala je ekipa Mure z 10 točkami pred Carinarnico, 8, Zavarovalnico Triglav, 7, LB Pomurko banko, 7, 76 POD Vojašnico, 7, in Potrošnikom, 6 točk.

Tenis - T. K. Murska Sobota je bil organizator odprtega prvenstva Murske Sobote v tenisu za veterane. Sodelovalo je 38 posameznikov in 15 dvojic. Med posamezniki je zmagal Peter Škraban, ki je v finalu premagal Aleša Čerpnjaka z 2:1. Med dvojicami pa sta Haki - Kološa in finalu premagala dvojico Puciko - Potočnik z 9:7 in postala zmagovalca turnirja.

Judo - V Paksu na Madžarskem je bil mednarodni turnir kadetov v judu. Med 200 tekmovalci iz 12 držav je nastopila tudi slovenska reprezentanca, v kateri sta sodelovala Sobočana Goraj Hašaj in Bojan Žilavec in dosegla le uspeh. Hašaj je v kat. do 60 kg zasedel peto, Žilavec pa v kat. do 50 kg deveto mesto. To je bila generalka za olimpiado, ki bo julija v Angliji. Slovensko reprezentanco je vodil

trener Danijel Kisilak iz Murske Sobote. (T. Kos)

Strelstvo - V počastitev dneva državnosti je pripravila SD Coal iz Petišovca na strelišču v Čentibi strelsko tekmovalje z MK-puško. Sodelovalo je 14 ekip s 104 strelci in strelkami. Ekipno je zmagala SD Škorpilov z 248 krogi pred Dolino, 233, in Varstrojem, 232 krogov, med posamezniki pa Ziško (Škorpilov) s 85 krogi pred Muršičem (Varstroj), 84, in Nagyem (Dobrovnik), 83 krogov. V tekmovalju za posebno nagrado je zmagal Tibor Nagy (Dobrovnik) z 89 krogi pred Milanom Cofkom (Petišovci), 86, in Francem Carom (Dobrovnik), 86 krogov. (A. Zver)

Nogomet - V kvalifikacijski tekmi za vstop v drugo slovensko mladinsko nogometno ligo so mladinci Bistrice prvo tekmo z Vidmom pri Ptujju izgubili z 2:3, povratno pa dobili s 6:3 in se uvrstili v drugo slovensko mladinsko ligo vzhod. To je vsekakor lep uspeh za nogometaše iz Bistrice.

Šport invalidov - V Sombotelu na Madžarskem je bilo 11. tekmovalje invalidov v atletiki. Sodelovali so tudi člani DRŠI Murska Sobota in dosegli lep uspeh. Najbolje se je odrezal Franc Vajndorfer, ki je zmagal v metu krogle, v metu kopja je bil drugi, v metu diska pa tretji. Olga Gujtman pa je v metu krogle in metu kopja zasedla drugi mesti. Ekipno je bilo DRŠI Murska Sobota šesto med 65 ekipami.

Strelstvo - V Milanu v Italiji je bilo tekmovalje v svetovnem pokalu z MK-puško v trojnem položaju. V slovenski reprezentanci je poleg našega najboljšega strelca Rajmonda Debevc nastopil tudi član SD Štefana Kovača iz Turnišča Robi Markoja in solidno prestopal krstni nastop v svetovnem pokalu. V močni konkurenci je s 1138 krogi zasedel 34. mesto.

Košarka - V petem kolu prvenstva za st. deklice je ekipa Pomurja premagala Slovan iz Ljubljane s 43:40. Strelke za Pomurje: Svetinova 17, Jocičeva 8, Glišičeva 8, Matejeva 7 in Cipotova 3 točke. Po petih kolih je Pomurje brez poraza na prvem mestu. Tekmovalje se bo nadaljevalo septembra.

Konjske dirke - Zaradi kužnega kašlja, ki se je razširil med kašaji,

Mladinsko nogometno moštvo Beltransa iz Verzeja, prvaki SMNL vzhod. Stojijo od leve: Hošpel (trener), Makovec, Ropoša, Osterc, Cvetko, Pubal, Topolnik in Petek; desno: Slana, Sunčič, Kosi, Pučko in Veberič; manjkajo: Rajh, Bakovci in Belovci.



Fotografija: F. Bokun

Moštvo bodo pomladili

Nogometaši Nafta iz Lendave so dosegli v minuli tekmovalni sezoni v drugi državni ligi več, kot so pričakovali, saj so zasedli drugo mesto in se uvrstili v kvalifikacije za vstop v tretjo državno nogometno ligo. Uspeh je toliko pomembnejši, saj se kar naprej srečujevali s pomanjkanjem denarja. Za novo tekmovalno sezono v drugi državni ligi bodo moštvo pomladili. Nafta pa računajo tudi na igralce iz tujine. Pričujejojo, da bodo v sezoni, zadovoljni bi bili s šestim mestom. Veliko več pozornosti pa bodo namenili vzgoji mladih nogometašev, saj je bilo delo v sezoni, ki je bilo namenjeno v zadnjem obdobju zanemarjeno. To so poudarili na skupščini Nogometnega kluba Nafta. Sprejeli so nov statut kluba in izvolili 13-članski upravni odbor, izmed članov katerega bodo izvolili novega predsednika. Tej funkciji je odpovedal dosedanj predstnik Jože Magyar, ki pa bo še naprej član upravnega odbora. (F. Horvat)

šport

Obisk pri soboških gimnazijah Dijaki pozdravljajo sproščen pouk športne vzgoje zunaj šole

Na soboški Gimnaziji imajo zaradi prostorske stiske težave pri pouku športne vzgoje. Med šolskim letom namreč ne morejo opraviti treh ure pouka športne vzgoje tedensko. Zato so se profesorji športne vzgoje Marjan Horvat, Franc Hauko in Janko Hochstater domislili, da bi imeli tretjo uro pouka športne vzgoje za druge letnike (prihodnji tretji letnik) zunaj šole. Tako so konec lanskega šolskega leta prvič odšli v Domanjševce, kjer so bivali v prostornih nekdanje osnovne šole, znanih zavetišču tabornikov, ter v dvodnevem programu s taborniški in drugimi vešččinami popestrili pouk športne vzgoje. Program so prilagodili možnošim, aktivnosti pa so bile: taborniški ogenj, orientacijski pohod, veslanje po reki Muri in lokostrelstvo. To se je pokazalo kot zelo koristno in tudi sprejemljivo za dijake. Zato s tovrstnimi aktivnostmi nadaljujejo tudi letos. Tokrat je skupno 150 dijakov drugega letnika soboške gimnazije pod strokovnim vodstvom profesorjev odšlo za dva dni na vanečo in se nastanilo v Domu borcev. Tam imajo ugodne možnosti za delo, poskrbljeno je za



Takole so se dijaki soboške Gimnazije urili v lokostrelstvu.

hrano in pijačo po zmernih cenah. Letošnji program pouka športne vzgoje pa so nekoliko spremenili. Namesto orientacijskih pohodov so uvedli kolesarjenje. Ker pa na gimnaziji nimajo potrebnih koles niti denarja, da bi jih kupili, so izvedli akcijo zbiranja koles. S prošnjami so se obrnili na razna podjetja in organizacije in akcija za pridobivanje koles je bila zelo odmevna, saj so dobili kar 14 gorskih koles, ki jih pri pouku športne vzgoje s pridom uporabljajo.

Obiskali so soboške dijake in jih skupaj s profesorji našli v treh skupinah pouka športne vzgoje. Profesor Franc Hauko je svojo skupino popeljal k petanjskemu mostu, kjer jih je že čakal čoln z dvema veslačema Kajak kanu kluba Rafting Most Petanjci. Zaveslali so po reki Muri in čez uro in pol pristali pri veržejskem mostu. Čeprav se je večina dijakov prvič spustila s čolnom po reki Muri, so se začetnega strahu hitro otresli in sproščeno zaveslali ter zadovoljni pristali na cilju. Drugo skupino dijakov s profesorjem Marjanom Horvatom smo zalotili pri kolesarjenju. Prevozili so 45 kilometrov od Vaneče do Kraškega jezera in nazaj. Kolesarjenje v prijetnem okolju



Kolesarjenje soboških dijakov z gorskimi kolesi, ki so jih prispevala razna podjetja in organizacije.

bo gotovo marsikoga spodbudilo k tej aktivnosti. Tretja skupina dijakov se je na Vaneči pod strokovnim vodstvom profesorja Janka Hochstaterja preskušala v lokostrelstvu. Čeprav se jih je večina prvič srečala s to športno zvrstjo, so imeli nekateri dijaki zelo mirne roke, tako da so puščice zadevale prava mesta. Poleg teh treh dejavnosti so se dijaki družili tudi ob tabornih ognjih ter tako popestrili pouk športne vzgoje. Sicer pa so dijaki ta način pouka športne vzgoje ocenjevali kot koristnejšega in prijetnejšega od tistega v telovadnici. Ob koncu dvodnevnega pouka športne vzgoje so izvedli tudi tekmovanja. Feri Maučec, fotografije: Jure Zauneker

Jožetu Gašparju v slovo



Jožeta ni več med nami. Ni ga več med športniki, športnimi delavci, organizatorji. Poslovili smo se v imenu vseh, s katerimi je vrsto let ljubiteljsko deloval, v imenu športnih sodelavcev različnih športov, na različnih ravneh in različnih območjih domovine.

Kot otrok in mladenič se je aktivno predal športu ter se prežet z motivi odločil za nesebično organizacijsko delo z mladino. Spoznal sem ga v obdobju šestdesetih let pri odbojarskem športu. Takrat, ko so Jožeta že poznali kot organizatorja, aktivnega

športnika in pobudnika za razvoj odbojke v občini in Pomurju. Ob njegovem nesebičnem sodelovanju smo vzpostavili sodobno organizacijo odbojke v Pomurju v okviru strokovnega odbora ter tekmovalno, sodniško in pozneje še trenersko organizacijo. Cenili smo njegovo strokovno in predvsem ljubiteljsko organizacijsko delo v društvi in odbojarskih sekcijah Sobote, Partizana, OK Pomurje in OK Mladost. Tudi iz tega se je rodilo to, s čimer se ponajam danes. Vrhunska pomurska odbojka, ki navdušuje danes, je vzklija pred mnogimi leti, takrat, ko se je tudi pokojni Jože z mnogimi sodelavci razdaljal pri pionirskem delu z mladino. Vest o nenadni smrti je presenetila mnoge športne prijatelje širom po Sloveniji, s katerimi je Jože sodeloval v vodstvenih telesih Odbojarske zveze Slovenije. Žalostna vest je presenetila tudi mnoge športne prijatelje iz sosednje Madžarske. Spominjamo se njegovih prizadevanj in zaslug pri povezovanju naših strokovnih delavcev in športnikov - odbojkarjev z vrstniki na Madžarskem. Poskrbeli bomo, da številna pomembna priznanja OZI, OZS in drugih športnih organizacij ne bodo zbledela. Iskreno sožalje svojem!

Vsi, ki smo Jožeta poznali, se z njim športno in prijateljsko družili, ga bomo ohranili v prijetnem spominu.

Tone Praček



Dijaki soboške Gimnazije veslajo po reki Muri.

Zahvala pokroviteljem

Profesorji športne vzgoje na soboški gimnaziji se zahvaljujejo vsem podjetjem in organizacijam, ki so prispevala sredstva za nakup 14 gorskih koles. To so: M 13, Vigros, Zavarovalnica Triglav, Podjetje za informiranje, Moravske Toplice, Hotel Diana, Vabaco, Mlinopek, Agroservis, SDK, Avtobusni promet, Zavod za ekonomiko in urbanizem, Cestno podjetje, Saubermacher, Barex, SGP Pomurje, Finander, Potrošnik, Avto salon Chrysler Jeep Kia motors Brasberger in Pomurska založba.

Romanova in Berdenova zmagali

V Ljubljani je bilo finale letošnjega tekmovanja Atletski pokal Slovenije za člane in članice. Sodelovali so tudi nekateri pomurski atleti in atletinje ter dosegli odlične rezultate. To še posebej velja za Sonjo Roman (AK Pomurje), ki je zmagala v teku na 1500 m z novim državnim rekordom za mlajše mladinke 4:27,95,

in Barbaro Berden (ŽAK), ki je zmagala v skoku v višino z rezultatom 177 cm. Uspešna sta bila še Marija Števanec (AK Pomurje), ki je v teku na 1500 m zasedla četrto mesto s časom 4:42,85, in Damjan Špur (AK Pomurje), ki je v teku na 100 m z rezultatom 11,02 zasedel šesto mesto. Ekipno je bil Atletski klub Pomurje iz Murske Sobote s 57 točkami osmi.

EP voznikov kasačev Marko Slavič četrti na Danskem

Na Danskem je bilo evropsko prvenstvo amaterskih voznikov kasačev FEGAT. Prvenstvo je potekalo na dveh dirkališčih Kobenhavn. Slovenijo je na tem tekmovanju zastopal naš najboljši tekmovalac Marko Slavič mlajši iz Klučarovec. Med trinajstimi evropskimi predstavniki, ki so tekmovali z izžrebanimi kasači, je zopet zmagal belgijski tekmovalac Luc Meheus. Tudi na lanskem tekmovanju, ki je bilo v

Ljutomeru in Mariboru, je zmagal belgijski tekmovalac Jan Verkest. Marko Slavič je zasedel četrto mesto, kar je njegova druga najboljša uvrstitev na evropskih prvenstvih.

Prvi dan tekmovanja je zasedel 5. in 8. mesto, drugi dan pa je enkrat zmagal in bil zaradi galopa diskvalificiran, sicer bi lahko zasedel celo drugo mesto. Najboljšo uvrstitev je dosegel prvo leto po osamosvojitvi Slovenije, leta 1991, ko je bil drugi. Četrto mesto je za Marka Slaviča lep uspeh.

Trideset let mednarodnega sodelovanja

V Lendavi so proslavili 30-letnico mednarodnega sodelovanja med športnimi zvezama v Lendavi in Zalski županiji na Madžarskem. Na slovesnosti, ki je bila v hotelu Lipa in ki sta se je udeležila tudi župana Zalske županije dr. Endre Gyemesi in Lendave Jože Kocon, so sodelovanje ocenili kot zelo uspešno ter

zaslužnim delavcem iz Zalske županije podelili priznanja. Ob tej priložnosti je bilo tudi kegljaško srečanje športnih delavcev Lendave in Zalske županije. Zmagali so Lendavčani s 1199:1143 podrtih kegljev. Prvo srečanje med športniki Zalske županije in Lendave je bilo pred tridesetimi leti med kegljači Nafte in Lovaszija. (F. Horvat)

Hokej na travi

V Lipovcih zmagal Triglav



Ob praznovanju 30-letnice hokejskega kluba v Lipovcih je bil mednarodni turnir v hokeju na travi Lipovci 95. Sodelovalo je pet moštev iz Avstrije, Hrvaške in Slovenije. Turnir je bil zelo izenačen, saj je o naslovu zmagovalca odločala razlika v zadetkih. Zmagali so hokejisti Triglava iz Predanec pred UHCE-jem iz Gradca in Lipovci. Vsa tri moštva so dosegla enako število točk. Turnir je kljub slabemu vremenu lepo uspel. Udeleženci so dobili lepe pokale. Rezultati: Trešnjevka: Triglav 0:0, Lipovci: Pomurje 0:0, Triglav: Lipovci 0:0, UHCE: Trešnjevka 1:0, Lipovci: UHCE 1:0, Pomurje: Triglav 0:5, UHCE: Pomurje 1:0, Trešnjevka: Lipovci 0:0, Pomurje: Trešnjevka 0:0 in Triglav: UHCE 0:0. Vrstni red moštev: 1. Triglav (Predanec) 5, 2. UHCE (Gradec) 5, 3. Lipovci 5, 4. Trešnjevka (Zagreb) 3 in 5. Pomurje (Murska Sobota) 2 točki. (FM, Fotografija: JZ)



V Moravskih Toplicah so bile prve športne letne igre slovenskih zdravilišč. Sodelovalo je 190 tekmovalcev iz 11 slovenskih zdravilišč. Kljub slabem vremenu so izvedli tekmovanja v nogometu, odbojki, košarki, plavanju in tenisu. Zmagovalci v posameznih panogah - nogomet: Radenska; odbojka: Radenska; košarka: Rogaska; plavanje moški: Dejan Jelen (Atomske Toplice), ženske: Marija Grosman (Radenska); tenis ženske: Alenka Šaukerl (Zreče), moški: Primož Starčič (Radenska). V skupni razvrstitvi je zmagala Radenska pred Moravskimi Toplicami in Rogasko Slatino. Fotografija: Jure Zauneker

Sport od tu in tam

Nogomet - V povratni finalni nogometni tekmi za naslov prvaka Slovenije v konkurenci starejših dečkov je STC Olimpija iz Ljubljane v Bakovcih premagala soboško Muro z 2:0. Ker so z enakim rezultatom zmagali nogometaši SCT Olimpije tudi v Ljubljani, so postali prvaki Slovenije. Mladi soboški nogometaši so tako zasedli drugo mesto v državi, kar je lep uspeh. Košarka - Slovenska košarkarska reprezentanca kadetinj je sodelovala na mednarodnem košarkarskem turnirju v Franciji. Zožar sta nastopili tudi Sobočanki Alenka

Öri in Anita Horvat. Obe igralki se bosta v Tolminu udeležili štirinajstidnevnih priprav za evropsko prvenstvo, ki bo julija na Poljskem. V Tolminu bo tudi košarkarski tabor za perspektivne igralki.

Nogomet - V predzadnjem kolu prvenstva v slovenski mladinski nogometni ligi je soboška Mura premagala Ilirijo iz Ljubljane s 4:1 in si že zagotovila naslov državnega prvaka. SCT Olimpija pa je premagala Beltince z 2:1. V predzadnjem kolu slovenske kadetske nogometne lige je Mura premagala Ilirijo s 3:1, SCT Olimpija pa Beltince prav tako s 3:1.

Množična udeležba TS Radenske

V Mirni peči je bil 13. Mirnopedski tek, ki je štel tudi za odprto državno prvenstvo v malem maratonu. Kljub slabemu vremenu se je teka udeležilo blizu 400 tekačev, med katerimi so bili množično zastopani člani TS Radenske. Poleg gostiteljev so bili najštevilnejši.

V malem maratonu je Geza Grabar v absolutni kategoriji zasedel četrto mesto, v svoji starostni skupini pa drugo. Drugi skupinah uvrstili takole: Damir Živko je zmagal med mladinci, Karel Vrbojnik je bil med st. veterani peti, Roman Klančar pa med veterani šestnajsti. Med članicami je bila Zlatka Jakomarcu šest, Jožica Šiftar pa med veterankami četrta. V malem maratonu so tekmovali še Ivan Muršec, Marjan Hamler in Zeljko Aleksič. V trimeškem teku je bil pri moških najuspešnejši Slavko Kumeč, ki je zasedel četrto mesto, Marjan Rauter je bil deveti, Damjan Robar pa deseti. Tekmovali so še Kristjan Volč, Franc Koler, Samo Bajzek, Feri Novak in Rudi Babošek. Med dekletji je v trimeškem teku Karmen Rauter zasedla peto mesto. Izkazali pa so se tudi mlajši člani TS Radenske: Nina Jakopec, Nikolina Fotivec, Milena Berden, Dejan Slana, Marko Vrbojnik, Martin Berden, Matej Berden, Viktor Belak, Marjaž Mulec, Dominik Kovačič, Dušan Balek in Denis Marinič (G. G.)

odsevi mladosti

Čuden avion

Avion je kot slon,
ki leta na balkon.

Pilot je konj,
ki kuje si žeton.

Prevaža živino,
ki pije vino.

V njem pa je tudi miš,
ki pobegnila je iz hiš.

Vsi zeleni so kot bor
in debeli kakor štor.

Stewardesa je žaba,
velika je kot krava.

Streže živini,
ki spi kot v divjini.

To je res čuden avion,
poskakuje kakor konj.

NINA SOFTIČ, 2. c
OŠ I M. Sobota

(P. S.: To zanimivo
pesmico smo nekoliko
priredili.)

Intervju z doktorjem

Učenci 6. razreda OŠ Cezanjevci smo se udeležili strokovne ekskurzije in delavnice na morskem postaji v Piranu na temo Živalstvo in rastlinstvo Piranskega zaliva. Program ekskurzije je pripravil učitelj biologije Dane Katalinič, ob koncu našega dela pa sem se pogovarjala z dr. Lovrencem Lippejem, znanstvenikom in vodjem morske biološke postaje.

- V časopisih beremo, da je pestrost ribjih vrst v Piranskem zalivu v primerjavi z desetletjem nazaj manjša. Kje je vzrok?

»To ni res. Doseđani raziskovalni rezultati tega ne potrjujejo. Ne smemo zaupati dnevnemu časopisju, ampak verjeti strokovnjaku oziroma strokovnim publikacijam.«

- Katero anasneževanje je v tem času najbolj škodljivo za rastlinstvo in živalstvo v Piranskem zalivu?

»Piranski zaliv je najčistejši ob slovenski obali. Najbolj onesnažen pa je Koprski zaliv. Čistost Piranskega zaliva potrjujejo gojišča školjk klapavic, ostrig, rib orad in brancin. Do onesnaževanja pride v poletnih mesecih. Za to obdobje so značilne visoke temperature zraka in morske vode ter odstopnost morskih tokov, zato pride do cvetenja škodljivih bičkarjev (enoceličarjev), ki povzro-

čajo zastrupitev ljudi, ki uživajo školjke.«

- Katere živalske in rastlinske morske vrste v Piranskem zalivu so najbolj ogrožene?

»Najbolj so ogrožene tiste ribje vrste, ki jih ribiči preveč lovijo, še posebno če tehnika lova povzroča škodo na morskem dnu, to je na morskih travnikih. Le-ti so zelo pomembna vegetacijska odeja za mnoge živali in rastline. Poseben problem so komunalne odpadke, ki se izlivajo v bližino teh travnikov in tako vplivajo na njihovo krčenje, s tem pa ogrožajo tudi živali in rastline.«

- Ali je možna uspešna rešitev tega problema?

»Rešitev je možna z gradnjo primernih čistilnih naprav na celotni obali. Z njimi bi se škodljiv vpliv na morske travnike zmanjšal.«

URŠKA KLEMENČIČ,
6. raz., OŠ Cezanjevci

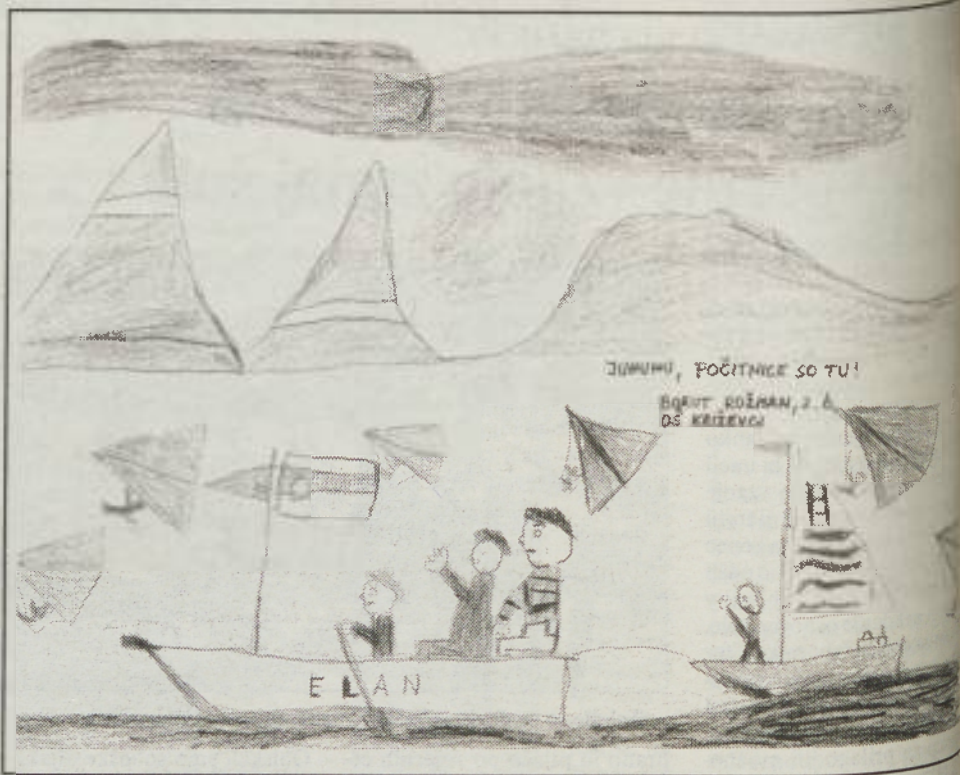

Pišite,
rišite,
sodelujte ...

Ali veste?

(Pokrovitelj nagradnega kviza je Knjigarna in papirnica DOBRA KNJIGA M. Sobota. Nagrade pošiljamo po pošti.)

Prav ste imeli tisti, ki ste na 39. vprašanje odgovorili, da je do leta 323 pred našim štetjem s svojimi vojščaki osvojil večino tedaj znanega sveta in ustanovil velik imperij, ki je segal od Turčije do Indije in delno tudi na afriška tla, makedonski kralj Aleksander Veliki. Nagrado za pravičen odgovor pa si je tokrat zaslužila IRENA VARL iz Kamne Gorice. Čestitamo!

KUPON št. 41 - ALI VESTE?

Ali veste, kdo je dokončal Jurčičev roman Rokovnjači? Odgovore pošljite najkasneje do 5. julija.



Učenci 8. razreda Dvojezične OŠ II Lendava so bili 13. in 14. junija na izletu. Ogledali so si lepote Gorenjske in bili še posebej navdušeni nad Bledom, kjer so se fotografirali. Želijo, da bi še drugi zvedeli, kako lepo so se imeli, in da je njihov izlet finančno podprla Lovska družina Lendava.

Nagradni izlet

Bil je navaden učni torek. Zadnje uro je v razred stopila učiteljica Emica Gaber. Vsi smo obstali in prisluhnili.

Novica je bila nadvse razveseljiva: Učenci, ki smo sodelovali v raziskovalni nalogi, smo dobili povabilo na nagradni izlet po Pomurju. Organiziralo ga je Društvo za varstvo okolja Pomurja. Med devetimi nagrajenimi učenci z naše šole sem bila tudi jaz.

Zbrali smo se v Murski Soboti, kamor so prišli tudi nagrajenec z drugih šol. Bilo nas je za dva avtobusa. Voditeljica izleta, učiteljica Kovač in Stanka Dešnik sta nas najprej popeljali na ogled Petkovnikove cerkve v Bogojini, nato smo se ustavili pri mrtvem toku reke Mure na Bistrici in imeli daljši postanek v obmurskem parku. Tja je prišel tudi gozdar, ki nam je povedal vse o gozdu. Vožnjo smo nadaljevali po Prlekiji. Od daleč smo si ogledali izvir Ivanjševske slatine, nato nas je vodila pot do mlina in žage v Črni slavi, od tu pa proti Gornji Radgoni in Radencem, kjer smo spet prečkali Muro. Na Petanjcih smo si ogledali mlako. Zanimivo nazadnje pa smo se zapeljali na turistično kmetijo Ferenčičev ob Ledavskem jezeru, kjer so nas pogostili z dobrim kosilom.

Želim si, da bi bila še kdaj na tako zanimivem in lepem izletu.

MOJCA LAPOŠA,
OŠ Sveti Jurij

36. jazz festival Ljubljana 1995

Včeraj se je v ljubljanskih Križankah začel štiridnevni jazz festival, na katerem se bodo zvrstili svetovno zani jazzisti. Letos je to že 36. festival po vrsti in je najbolj pester do sedaj, saj se bo v štirih večerih zvrstilo kar devet tujih skupin. V četrtek in petek pa se bosta večera nadaljevala z jamm sasionom v Cankarjevem domu, kjer se bodo predstavili znani domači jazzisti.

Četrtek, 29. junija,
ob 20. uri

Drugi dan koncerta bo začel The Geri Allen Trio z Ronom Carterjem.

Na odru bosta poleg klaviaturistke Geri sodelovala še basist Ron Carter in bobnar Lenny White. Ailenova pravi, da želi glasbo proučevati znova in znova in kadar potrebuje več navdiha, nove informacije in pogled drugih ljudi na glasbo, se ji ponudi izjemna priložnost za sodelovanje z Ornettom Colemanom, Betty Carter in podobnimi.

Večer bo nadaljeval Bill Evans and Push. Evans je nabiral izkušnje pri Johnu McLaughlinu in njegovi zasedbi Mahavishnu Orchestra, sodeloval je v skupini Elements, z nekdanjim kitaristom skupine Police Andyjem Summersom in drugimi.

Poleg tega se je uvrstil med glasbenike Milesa Davisa, ki je nekoč o njem povedal: »Bil Evans je eden najboljših glasbenikov, kar sem jih spoznal. Poleg Gila Evansa. Nekaj mora biti v teh Evansih. Posebna vrsta.« Najnovejša različica Evansove zasedbe prinaša na evropsko turnejo mešanico današnjega jazzja, hip-hopa in rapa.

Petek, 30. junija,
ob 20. uri

V prvem delu bo nastopil bobnar, skladatelj, aranžer, učitelj, predavatelj, inovator in tehnik Max Roach. V 90. letih se njegovo delo kaže skozi solistične recitale, nastope s kvartetom, z dvojnimi kvartetom, v večje koncertne projekte pa vključuje tudi gospel zbor in simfonični orkester. V svoji karieri, ki se je začela leta 1946, je sodeloval s Charlijem Parkerjem, Dukom Ellingtonom, Milesom Davisom, Abdulahom Ibrahimom in drugimi.

Za njim bo boste lahko prisluhnili latino jazzu, salsi ter afriško-karibski glasbi v izvedbi Eddie Palmieri oeteta (klavir, trobenta, alt saksofon, pozavna, konge, bongo, timbales in bas). Svojo zasedbo je oblikoval leta 1961 in od takrat je nesporni kralj salse in latino jazzja. Posnel je 26 plošč, osemkrat je bil nominiran za grammyja in pet jih je tudi dobil.

Sobota, 1. julija,
ob 18. uri

Sobota se bo začela v spomin na Dona Pullena, izvajalec bo orkester Kipa Hanrahana z Jackom Bruceom. Glasba tega sklada-

Rubriko pripravlja: ALEKSANDRA NANA RITUPER
POP ROCK noviceee

telja, producenta, dirigenta in pisca besedila Hanrahana je hkrati inteligentna in čutna, kompleksna, prvobitna in inovativna. V njej se prepletajo »latino«, karibski, brazilski in jazzovski ritmi.



Jack Bruce, revolucionarni bas kitarist in vokalist, ki je včasih igral z Ericom Claptonom in Gin-

Glasbene zvrsti se pri njem prepletajo in razhajajo, resnost se meša s humorjem. Sodeluje tudi

Novice od tu ...

V Slovenijo je prišla zadnja plošča Bajage z naslovom Muzika na struju, ki jo je distribuirala založba Nika. Tako je Bajaga na slovensko tržišče najprej plasiral ploščo, mogoče bo kmalu imel po Sloveniji tudi turnejo in mogoče bo potem prišel tudi v Mursko Sobotu.

Nekdanji svetovni prvak v skokih Franci Petek se bo poslovil od svoje športne kariere s koncertom, na katerega je povabil vse svoje navijače in prijatelje športa. Tako bo v petek, 30. junija, ob 17. uri v Velenju zabavnoglasbena prirediteljska skupina Lačni Franz.

... in tam

Vedno več govoric je o člani legendarne skupine Clash spet zbrali. Čeprav so vrnil ponudbo, da bi igrali na festivalu Lollapalooza, so odpravili, da bodo igrali na petem festivalu v Londonu. Več skupine Joe Strummer se že pripravlja na nastop.

Rod Steward je imel v kratkem koncert na stadionu Wembley Stadium, ki ga so dvomili, da lahko rocker napolni stadion, saj se je izkazalo, da je stadion, ki sprejme sto tisoč obiskovalcev, nabito poln vsi so v en glas prepevali največje hite.

Želimo vam ful počitnice!

gerjem Bakerjem v triu Cream. Večer bo nadaljevala vokalna skupina Vocal Sampling. Šest mladih Bobbyjev McFerrinov s svojimi glasovi odlično posnema zvok instrumentov: pozavne, trobente, basa, bonga, konge in drugih. Njihov repertoar sega od tradicionalnega kubanskega sona in bolera, portoriškega merengueja do brazilskih ritmov, jazzja in ameriške popularne glasbe s skupnim imenovalcem v poliritmični kompleksnosti latinskoameriškega sveta.

Jazz festival bo končala skupina Los Van Van, ki letos praznuje 25-letnico dela. Najbolj priljubljeno kubansko zasedbo je ustanovil Juan Formell. Okrog sebe je zbral perkusioniste, s katerimi je oblikoval zvok, ki temelji na tradicionalnih kubanskih plesih, katerim so dodali zven elektronskih instrumentov. V njihovih sklad-

bah najdemo afriško-kubansko me, jazz, brazilске ritme in no. V petek in četrtek bo večera nadaljevala z jamm sasionom v Cankarjevem domu. V četrtek bo ob 24. uri nastopila ena najboljših slovenskih jazzskih zasedb Quatebra, v petek pa bo ob 24. uri igrala jazz skupina Rok Golob in Slobodan Band. Predstavili bodo tudi novega CD-ja in kasete iz loba Rokland.

AUDIO - VIDEO -

MSHO

69000 Murska Sobotica
Slomškova 43
TELEFON, TELEFAKS
069/32-465

Dogajanje na ljubljanski borzi

Splošne bralke in bralci, tokrat bo poročanje o dogajanjih na Ljubljanski borzi oz. trgu vrednostnih papirjev zajemalo obdobje od 20. 6. do ponedeljka 26. 6. 1995.

V tem tednu so delnice še kar naprej padale, zato ni nič čudnega, da so se ustavitvi trgovanja z redno delnico SKB-ja pridružili še prednostna delnica UBK-banke, d.d. Ljubljana; njen enotni tečaj je padel glede na tečaj 21,2 z 11144 na 7437, prednostna delnica Primotina (njen enotni tečaj je padel z 42009 na 27353 glede na tečaj 20,2) ter redna delnica Dadasa.

Borzna kotacija A - redne delnice

21. junija je padel enotni tečaj delnice Leka z 12090 na 11400, ko je bilo za 342 tisoč dolarjev prometa, v petek na 11300 ob prometu 113 tisoč dolarjev, v ponedeljek pa neznatno porasel na 11310 (294 tisoč dolarjev prometa).

Na torkovem borznem sestanku je padel enotni tečaj redne delnice Probanke, in sicer s 13240 na 13175, ko je bilo za 527 tisoč dolarjev prometa, naslednjega dne na 12915 ob 8,2 mio dolarjev prometa, v četrtek pa na 12864 (7,6 mio dolarjev prometa).

V petek je njen enotni tečaj nekoliko porasel na 12911, ko je bilo za 1,3 mio dolarjev prometa, v ponedeljek pa padel na 12838 ob 5,6 mio dolarjev prometa.

Enotni tečaj delnice Salus je padel v sredo z 192196 na 19199, ko je bilo za 2,5 mio dolarjev prometa, naslednjega dne pa na 18631 ob 3 mio dolarjev prometa.

V petek je njen enotni tečaj porasel na 18775, ko je bilo za 2,3 mio dolarjev prometa, v ponedeljek pa padel na 18686 ob 2,4 mio dolarjev prometa.

Borzna kotacija A - obveznice

Za 0,2-odstotni točki na 97,5 se je povečal enotni tečaj obveznice Banke Celje (BCE1), ko je bilo za 406 tisoč dolarjev prometa, ter se na tej ravni zadržal tudi v petek ob 1,6 mio dolarjev prometa, v ponedeljek pa porasel na 97,6 (692 tisoč dolarjev prometa).

V torek je padel s 100,4 na 99,8 enotni tečaj obveznice RSL 1, ko je bilo za 554 tisoč dolarjev prometa, ter se na tej ravni zadržal tudi naslednjega dne ob 111,8 mio dolarjev prometa, v četrtek pa na 99,6 mio dolarjev prometa.

V petek je njen enotni tečaj padel na 99,5, ko je bilo za 7,6 mio dolarjev prometa, v ponedeljek pa se vrnil na 99,6 ob 24,9 mio dolarjev prometa.

Enotni tečaj obveznice RSL 2 je v sredo porasel s 103,9 na 104,0, ko je bilo za 81,6 mio dolarjev prometa, naslednjega dne pa padel na 103,8 ob 77,4 mio dolarjev prometa.

V petek je njen enotni tečaj padel na 103,7, ko je bilo za 18,7 mio dolarjev prometa, ter se na tej ravni zadržal tudi v ponedeljek ob 24,6 mio dolarjev prometa.

NIKA
BOZNO
POSREDOVALNICA
NISA d.d.

Črna vrta, Ljubljana, S. Brezice 88250
Tel: 01 25 236, Telefaks: 0601 62-852

POSREDOVALNICA LJUBLJANA
Slovenska cesta 54, Ljubljana 8000
Tel: 01 25 450, Telefaks: 01 25-347

POSREDOVALNICA MARIBOR
Družinska cesta 9-5, 62000 Maribor
Tel: 03 25 450, Telefaks: 03 25-450

Z 84,6 na 84,7 je porasel v torek enotni tečaj obveznice RSL 8, ko je bilo za 985 tisoč dolarjev prometa, naslednjega dne so bili v vrednosti 204,6 mio dolarjev sklenjeni aplikacijski posli po tečaju 88,2, v četrtek pa se je vrnil njen tečaj na 84,7 ob prometu 695 tisoč dolarjev.

V petek so bili pripravljene aplikacijski posli v vrednosti 8,9 mio dolarjev prometa, v ponedeljek pa na 94,0 ob 1,2 mio dolarjev prometa.

Na ponedeljkovi ravni 98,6 se je v torek zadržal enotni tečaj obveznice Republike Slovenije 1 z izkoriščeno davčno olajšavo, ko je bilo za 183 tisoč dolarjev prometa, naslednjega dne pa padel na 98,4 ob prometu 138 tisoč dolarjev.

V petek je njen enotni tečaj padel na 98,3, ko je bilo za 289 tisoč dolarjev prometa, v ponedeljek pa porasel na 98,4 (30,3 mio dolarjev). 20. junija je porasel s 102,0 na 102,1 enotni tečaj obveznice RS 2 z izkoriščeno davčno olajšavo, prometa pa je bilo za 255 tisoč dolarjev.

Po nespremenjenem tečaju 97,7 so bili pripravljene aplikacijski posli z obveznico SKB 1 tako v sredo kot v četrtek v skupni vrednosti 6,9 mio dolarjev (večina 6,5 mio v sredo), v petek pa je njen enotni tečaj padel na 97,1, ko je bilo za 361 tisoč dolarjev prometa.

V ponedeljek je njen enotni tečaj poskočil na 97,9, prometa pa je bilo za 8,1 mio dolarjev.

Borzna kotacija B - redne delnice

V sredo je padel enotni tečaj redne delnice BTBR z 11290 na 11012, ko je bilo za 330 tisoč dolarjev prometa, naslednjega dne pa porasel na 11184 ob prometu 716 tisoč dolarjev. V petek je njen enotni tečaj porasel na 11212, ko je bilo za 101 tisoč dolarjev prometa, v ponedeljek pa na 11331 ob prometu 204 tisoč dolarjev.

Enotni tečaj delnice Dadasa je padel v sredo z 113645 na 105614, ko je bilo za 21,8 mio dolarjev prometa, naslednjega dne pa na 98618 ob 24,2 mio dolarjev prometa.

V petek je njen enotni tečaj padel na 97586, ko je bilo za 30,7 mio dolarjev prometa, v ponedeljek pa na 92519 ob 24 mio dolarjev prometa.

21. junija je padel s 13624 na 12363 enotni tečaj delnice Finmedie ob 2,1 mio dolarjev prometa, naslednjega dne pa se je povečal na 12412, ko je bilo za 74 tisoč dolarjev prometa. V petek se je njen enotni tečaj povečal na 13523, ko je bilo za 4,4 mio dolarjev prometa, v ponedeljek pa se je znižal na 13110 ob prometu 105 tisoč dolarjev.

Z eno redno delnico Hmezad banke je bil v petek sklenjen aplikacijski posel po tečaju 13500, kar predstavlja padec tečaja za 1500 dolarjev.

V sredo je padel enotni tečaj delnice MK založbe z 8936 na 8672 ob 9,9 mio dolarjev prometa, naslednjega dne pa rahlo porasel na 8700, ko je bilo za 261 tisoč dolarjev prometa.

V petek je njen enotni tečaj padel na 8577, ko je bilo za 1,1 mio dolarjev prometa, v ponedeljek pa porasel na 8645 ob 1,6 mio dolarjev prometa.

Enotni tečaj redne delnice Nike je padel v torek s 3829 na 3800, ko je bilo za 152 tisoč dolarjev prometa, naslednjega dne na 3508 ob 18,3 mio dolarjev prometa, v četrtek pa na 3427 (14,2 mio dolarjev prometa). V petek je njen enotni tečaj poskočil na

3740, ko je bilo za 232,6 mio dolarjev prometa, v ponedeljek pa padel na 3532 (214,9 mio dolarjev).

V sredo je padel enotni tečaj delnice Term Čatež s 720,3 na 713,3, ko je bilo za 720 tisoč dolarjev prometa, naslednjega dne pa na 706,6 ob prometu 717 tisoč dolarjev.

V petek je njen enotni tečaj porasel na 709,4, ko je bilo za 248 tisoč dolarjev prometa, v ponedeljek pa padel na 707,0 ob prometu 863 tisoč dolarjev.

Borzna kotacija B - prednostne delnice

21. junija je padel z 31570 na 30448 enotni tečaj prednostne delnice KBTP, ko je bilo za 6,3 mio dolarjev prometa, naslednjega dne pa narasel na 30512 ob 7,9 mio dolarjev prometa. V petek je njen enotni tečaj padel na 27831, ko je bilo za 612 tisoč dolarjev prometa, v ponedeljek pa na 26161 (1,7 mio dolarjev prometa).

Za 8,82 odstotka na 237353 je padel v sredo enotni tečaj prednostne delnice Primotina, prometa pa je bilo za 4,7 mio dolarjev.

Enotni tečaj prednostne delnice Rogaška je padel v sredo z 698,3 na 602,4, ko je bilo za 411 tisoč dolarjev prometa, v petek pa je porasel na 607,4 ob prometu 97 tisoč dolarjev.

V sredo je padel enotni tečaj prednostne delnice UBK-ja, in sicer z 8400 na 8043, ko je bilo za 724 tisoč dolarjev prometa, naslednjega dne pa na 7437 ob prometu 744 tisoč dolarjev.

Borzna kotacija B - obveznice

V ponedeljek je poskočil enotni tečaj PTT Celje, in sicer z 99,0 na 99,5, prometa pa je bilo le za 14 tisoč dolarjev.

S tremi loti obveznice PTT Ljubljana je bil sklenjen aplikacijski posel po tečaju 100,0, v ponedeljek pa je njen enotni tečaj padel na 99,8 ob prometu 432 tisoč dolarjev. Enotni tečaj obveznice PTT N. Gorica je v sredo narasel z 99,2 na 99,5, ko je bilo za 747 tisoč dolarjev prometa, naslednjega dne padel na 99,4 ob prometu 209 tisoč dolarjev, v petek pa na 99,0 (45 tisoč dolarjev prometa).

Z 31,6 na 33,0 je porasel v sredo enotni tečaj obveznice Rogaška 1, ko je bilo za 69 tisoč dolarjev prometa, v ponedeljek pa padel na 31,0 ob prometu 3 tisoč dolarjev.

Zunajborzno trgovanje na trgu OTC

OTC - redne delnice
V sredo je padel enotni tečaj redne delnice Grada s 6600 na 6000, ko je bilo za 30 tisoč dolarjev prometa, naslednjega dne pa poskočil na 7500 ob prometu 75 tisoč dolarjev.

Enotni tečaj redne delnice HB Brežice je poskočil v sredo s 3290 na 4974, ko je bilo za kar 234,5 mio dolarjev prometa, naslednjega dne zdrsnil na 2668 ob prometu 157 tisoč dolarjev, v ponedeljek pa na 2651 (135 tisoč dolarjev prometa).

V sredo pa je padel enotni tečaj redne delnice Intama, in sicer s 3455 na 3215, ko je bilo za 113 tisoč dolarjev prometa, naslednjega dne na 344 ob prometu 69 tisoč dolarjev, v četrtek pa je bil sklenjen aplikacijski posel po tečaju 404,4 v vrednosti 91 tisoč dolarjev.

V petek je njen enotni tečaj padel na 334,1, ko je bilo za 279 tisoč dolarjev prometa.
TONČKA BOŽINOVIČ

Velike zveri in še večji meliozavri

Ekpa državne televizije je 15. junija okrog Renkovec, v Črnem logu in Murski šumi snemala ekološko reportažo, ki je bila na sporedu 27. junija ob 20.35 na drugi mreži v oddaji Zelena ura, ki jo vodi novinar Borut Mencinger.

Pred kratkim je isti avtor v isti oddaji že predstavil Prekmurje, takrat murske mrtvice. »V tokratni oddaji bomo,« je pripovedoval Mencinger med snemanjem, »primerjali dve naravni okolji, del prekmurskega, v katerega je močno posegel človek, in del kočevskega, ki je od človeka zelo malo izkoriščeno.« Mencinger meni, da v prekmurski agrikulturni pokrajini sicer ne gre za degradirano okolje, pač pa za okolje, »v katerega je močno posegel človek«. Primerjavo s kočevskim je izbral zaradi ekološke dispartatnosti, »na kočevskem pravkar poteka mednarodna raziskava o biotopu velikih zveri, skupaj z avstrijskimi ustanovami jo opravlja Fakulteta za gozdarstvo«. Kakor je znano, Mencinger v ekoloških oddajah ni skrajnež. »Saj je jasno, da človek posega v prekmursko pokrajino, če tukaj pridelujejo žita. Dalo pa bi se najti

več kompromisa med kmetijstvom in naravnim okoljem. Obrežja potokov bi lahko bila zarasla ne samo zaradi zavetja živalim, ampak tudi zaradi zavetja pred vetrom, zaradi mikroklima. Zakaj je potrebno spreminjati potoke v ravne kanale? Na to vprašanje mi ni dal zadovoljivega odgovora še noben strokovnjak. Po drugi strani pa ima Prekmurje še nekaj čudovitih ohranjenih delov ali kotičkov, katerih vrednost vedno bolj prthaja do izraza, to so Črni log, Murska šuma, nekateri predeli Goriškega.«

Toliko, kolikor je ohranjenega, je torej skupnega med kočevskimi in prekmurskimi kraji. Pa še nekaj za nameček. Namreč toliko, kolikor se tam in tukaj naravo po nepotrebnem še naprej uničuje. Tukaj z melioracijami, tam z lovom. Kot smo tačas prebrali, so lovci od 20 volkov, kolikor naj bi jih po predvidevanjih živelo v Sloveniji, dva ustrelili. Evropa več piše o naših zvereh kot o naših industrializiranih poljih. Te volkove nam zavidajo, prav tako kakor mnoge goričke in obmurske biotope.

ŠSM



B. Mencinger z ekipo med snemanjem. Avtor in voditelj oddaje Zelena ura je znan kot ekorealist, pa vendarle pravi, da mu doslej ni še nihče dal »zadovoljivega odgovora, zakaj je potrebno potoke spreminjati v kanale.«

ARHITEKTURA

INŽENIRING

INTERIERI

DESIGN

ARHITEKT

dugar

d.o.o.

K
SODELOVANJU
VABIM

ARHITEKTA
in
GRADBENEGA INŽENIRJA

69000 Murska Sobota, SLO
SLOVENSKA 39
tel.: 00386 (0) 69 32 699

Vestnikova poletna akcija

Še pride pes na »prelaz«?

Če bi vam kdo rekel, da bo že prišel pes na »prelaz«, bi vas večina najbrž čudno pogledala. Kakšen pes in kakšen »prelaz«?

Toda nekoč je bilo to nekaj vsakdanjega. Med »grunti« so bile večinoma lesene ograje ali žive meje, ljudje pa so hodili drug k drugemu ali še kam dlje po bližnjici, ki je vodila čez »prelaz«. To je bila neke vrste stopnica iz deske ali spletena iz šibja z ene in druge strani ograje. Obiskovali so se kar tako ali so šli prosit kaj na posodo ali pa so se dobili ob »prelazu« na klepetu. Marsikje je bilo to tudi mesto za zbiranje vaških pevskih skupin. Če pa je kdo storil komu kaj slabega, mu ni hotel pomagati pri kakšnem opraviilu ali je prišlo do zamere iz kakšnih drugih razlogov, mu je prizadeti običajno zabrusil: »Ve že pride pes na prelaz!« Prej ali slej naj bi se torej povrnilo vsakemu tisto, kar je storil drugemu. Če je bilo kaj hujšega, pa se je tudi dogajalo, da je prizadeti tistega, ki mu je storil kaj žalega, počakal pri »prelazu« in mu tam vrnil milo za drago. Včasih je tekla tudi kri ...

V Gančanih ga nismo našli, v Renkovec pa ...

Kako je dandanes? Navade so se precej spremenile, ograje med kmetijami so nove in drugačne, »prelazov« pa skoraj ni več, oziroma so jih zamenjala razna vrata, če sta bila oba sosedja za to. In tako se zdaj sosedje, znanci ali popotniki le redko družijo ob ograji. Zato s(m)o si večinoma tudi bolj odtujeni. Ali ni škoda časov, ko so ljudi povezovali »prelazi«?

Zanimalo nas je, ali jih je kljub vsemu še kaj ohranjenih in kako »funkcionirajo«. Za našo akcijo smo si izbrali prvi poletni dan. In kako je bilo?

Najprej smo iskali »prelaz« v Gančanih, saj je kolega Feri pripovedoval, da jih je bilo nekoč v njegovi rojstni vasi kar precej. Tudi Marija Šuklar se še dobro spominja, kje je bil med njihovim in sosedovim (Sabotinovim) »gruntom«. Velikokrat je šla čezenj k sosedu ali pa je ona prišla k njim. Nosili sta si potice na »košt«, si kaj nujnega sposodili, malo poklepetali ... Ob večerih pa so večkrat prišli k »prelazu« še drugi, da so si povedali, kje se je

da ga oni v zadnjem času zelo redko uporabljajo, še zlasti ona, ker ima poškodovano nogo. Obdržali pa ga bodo za spomin, četrudi bo brez praktične koristi.

Po madžarsko »hasko«

Najbrž so imeli ali pa celo še imajo »prelaze« tudi na dobrovniškem območju, ko pa ni nobena skrivnost, da tudi tam radi »hodijo čez plot«. V Strehovcih, vasi, ki ima še vedno precej starih značilnosti, bi utegnili najti kak tak »uradni prelaz«, smo sklepali, in po njem povprašali starejšega možakarja.

Ni se mogel spomniti, da bi imeli kje v vasi tak ograjni prehod med sosednjima domačijama, je pa pogruntal, da imajo take prelaze v »ogračevih«. Na drugem koncu iste vasi pa je »stara mamca« povedala, da je bil svojčas prelaz med dvoriščem njenega in sosedovega »grunta«, »zakrpali« pa so ga, ko je sosed, ki je živela sama, umrla in je bilo konec obiskovanja.

V Dobrovniku pri Lujzi smo našli dimnikarja, za katerega smo domnevali, da vse ve in zna, a se ni mogel spomniti, kje je še kakšen stari »prelaz«. S tem se mu

s kolesom. Veliko o »prelazih« pa je vedela povedati Dobrovničanka Marija Varga, ki ima nadvse lepo urejeno dvorišče, zato je dobila na nedavnem tednu turizma posebno priznanje (prvo nagrado) turističnega društva. Na njeni domačiji sta bila svojčas kar dva »prelaza«. Čez njihovo dvorišče je namreč vodila pot – bližnjica, po kateri so hodili vaščani na svoje njive.

Prelaza sta bila v ograji, pleteni iz šibja. Ljudje so radi ob njih obstali, odložili poljedelsko orodje (motike, vile, grablje, kose ...) in poklepetali, mnogi so se tam tudi okrepčali s požirkom vode iz vodnjaka na ključ. Marija je razkrila, kako so »prelaz« imeno-



MARIJA VARGA iz Dobrovnika: »Mi smo rekli »prelazu« »hasko«. Tu smo ga imeli.«



ROZALIJA DRASKOVIČ iz Nedelice: »»Prelaz« smo pustili, čeprav ga le redkokdaj kdo uporablja.«

vali po madžarsko: »hasko« (izgovori: haško). Pred približno 18 leti so Vargovi prostor, kjer sta bila »prelaza«, zgradili s kovinsko ograjo. Pa ne zato, da bi preprečili prehajanje, ampak, ker naenkrat ni bilo več prehajalcev, saj se zdaj na njive vozijo. Tudi z avtomobili!

Namesto »prelaza« – »dverice«

Slišali smo, da imajo v gosto naseljenem delu Velike Polane, ki mu pravijo Na bregu, ograje, v njih pa še kar nekaj »prelazov«, čez katere hodijo tako sosedje kot tudi drugi. Žal se je izkazalo,

ce» oziroma vrata v ograjah. Vodnik Na bregu nam je bil tamkajšnji prebivalec Štefan Prša. Popeljal nas je po dvorišču Zakočevih k Špilakovim, kjer so »na meji« svojčas imeli klasičen pre-

čez katerega so prehajali na ta način, da so morali prej stopiti na stopničko, so dolgo časa imeli tudi drugi sosedje. Ker tega zdaj ni več, bi neveden bralec morda pomislil, da so se sprli, a ni tako:



PRI HORVATOVIH (SÜČEVIH) na Hotizi imajo še dva »živa« »prelaza«.

laz, a so se pred časom sporazumeli, da ga nadomestijo z »dvericami«, s katerimi seveda niso zapri prehoda, ampak so ga naredili še prepustnejšega. Zdaj namreč lahko po tej poti pelješ tudi »telige«, prej pa si lahko le peš šel čez plot.

To pot so vaščani uporabljali zaradi hoje v Krčevino. Dokler je bil prelaz, so določene poljščine čezenj nosili na rokah ali celo na glavah, zdaj pa jih vozijo. Pot pa ni preveč shojena, kar kaže, da jo v glavnem uporabljata sosedja. Poseben znižan prostor v ograji,

»prelaze«, mesto svojevrsnega družjenja (in klepeta), je na velikopolanskem Bregu nadomestila velika klop, ki so jo postavili »slepi« ulici. Postala je večernje praznično zbirališče.

Na tem mestu imajo vaščani večkrat tudi piknik. So pa tudi opozorili, da imajo svojevrsno

Ponekod so imeli spleteno »prelaze« in tudi mi smo za pokušino naredili enega.

»prelaz« (brv) čez bližnji potok. Črnc, sami pa smo odkrili na desk, položenih čez jarek, »dviži«, a se vije iz gornjega dela nji del Velike Polane.

Pri eni hiši na Hotizi imajo še kar dva »prelaza«

Kazalo je, da bo renkovci »prelaza« edini, ki nam ga je uspelo odkriti (v naravi) v času naše akcije. In če ne bi na Hotizi našli niti enega, bi nam ostalo samo, da bi tako tudi ostalo.

Hotiški mizar Štefan Kolar pa je nas je napotil k Horvatom ali po domače Süčevim, kjer so mu je zdelo, da je tamkaj še precej kratkim videl tisto, kar smo iskali. In res.

Na »gruntu« imajo celo dva »prelaza« - čez prvega vodijo na dvorišča v »ograd«, čez drugega pa naprej v zaselek Pelinovec, kjer nje Mirišče. Gospodinja Zorica nam je povedala, da je v bližini tamkaj svojčas tudi bližnjica do Velike Polane ali na vaško polje, kjer so delali novo ograjo, ostane tako, kot je bilo nekoli dejal.

No, takrat so ljudje hodili noma peš, zdaj pa le redkokdaj pride čez njihova »prelaza«, tudi oni ju bodo ohranili. Tako odločitev je sprejel gospod Martin že pred približno 18 leti, ko so delali novo ograjo, ostane tako, kot je bilo nekoli dejal.

»Prelaz« smo naredili še sami

Prav gotovo bi bilo pametno, lepo ... , ko se domneva, ne bi ograjevale z vsakim ograjami! In če te že ne bi bilo, bi morda kazalo, da bi kdo omislil starodavno prelaz iz šibja (kot so jo imeli naši prednamci) in v njem narediti prelaz!

Tega pa smo (za poljščine) naredili mi! Nasekali smo nekaj vej »pantovca« in jih med kole. Tudi na stopničko smo pozabili, saj - ljudje bodo nismo hoteli biti preštetni, čež plot skakali, ko pa je vse le elegantneje priti čez »prelaz« - postopoma postopoma.

Delo v vročem vremenu ni bilo ravno prijetno, a s timo pa s tremo!) smo ga popeljali koncu. Veseli bomo, če kdo posnema.

Poletje je čas za srečevanje ob »prelazih«!

Besedilo in fotografije: JOZE SOBNAR, ŠTEFAN SOBNAR



MARIJA ŠUKLAR iz Gančanov: »Tudi tu je bil nekoč »prelaz« in takrat je bilo res lepo.«

kaj zgodilo, kje bo veselica idr. Če so bili dobre volje, so tudi zapeli. Žal zdaj »prelaza« ni več, a tudi Sabotinova hiša je prazna.

V Renkovec smo se najprej ustavili pri 72-letnem Jožetu in 67-letni Mariji Balažic, ki sta bila pred svojo domačijo. Domnevali smo, da bosta gotovo kaj vedela o »prelazih«. Nismo se zmotili, kajti oba sta nas takoj napotila nekaj hiš naprej k Draškovičevim, saj sta bila prepričana, da je tamkaj še »prelaz«. Marija je večkrat hodila čezenj na njive ali pa prišla k njim po vodo, ko je bila žejna. Zdaj se boji psa in raje gre naokrog.

Gospodinja Rozalija Draškovič pa nas je vodila do konca »ograda«, kjer smo odkrili prvi »prelaz« v naši akciji. Povedala je, da ga je naredil tast Martin in



ŠTEFAN PRŠA iz Velike Polane: »Vem, da je bil tukaj »prelaz«, zdaj pa so »dverice«.

niti ni treba ukvarjati, ko pa ima prost vstop v hiše do starih in mladih. Sicer pa se naokrog vozi

da smo prišli nekaj let prepozno, kajti prelazov čez ograje ni več, pač pa so jih nadomestile »dveri-

Pen je prvi penetriral v zasebno življenje poslanke Marije Požonec:

kako je odraščala z dvema kitkama, kako je prevzgojila madžarskega ovčarja, kako bi rada izvezla spominčice ...



pen 5

Juš Makovec z Grlave

OD MURE DO GORIC
O SEBI TER DRUGIH CVRLEKI, ZATUČENCI, BIZEKI, KAJERI IN OSTALI

Novakov Matjoš z Grlave je imel navado, da je žulil konec neprižgane cigare. Rad je pripovedoval, kako je bilo na fronti v Karpatih in druge štorje. Spomladi je govoril: »Ja, zdaj, ko jablane cve-tijo, že diši po jabošnici!« Včasih je takole pokomentiral: »Človek še lepo kravo pogleda, pa ženske ne bi!?« (Knjiga je izšla v samozaložbi junija 1995 in velja za učbenik o Prlekijah.)



foto: Juza, besedilo: staršina

O galantni trojki berite na zadnji strani!



V tokratni Penovi akciji so od gostoljubnosti omedlevala Avstrijke, šampanjec pa je šef črpalke takoj po fotografiranju vzel s pladnja.

pen



VESTNIKOV MESEČNIK

četrtek,
29. junija, 1995,
3. številka

V nejeveri, če se zares poroča, je Vlado Kreslin potegnil iz žepa kamero in slikal kaplana Alojza Benkoviča, ki ga je v kapelici svetega Vida pri Bukovniškem jezeru po cerkveno vezal z Evo Strmiljan.



Od države je bil za sklenitev poroke postavljen kobiljanski an Pali Nemet, od starih sil pa ritualna voda iz Vidovega izvira.

Nekaj drugih očividcev in »gostivancev« v Penu 4!

Kje so meje kamionarskega internacionalizma



So bili poleg živali lačni tudi tuji soferji?



Reportaža sredi Pena!

Na gornji fotografiji sta slovenski sofer Đorko in komandir Bagladi: spravna parada zmagovalcev po koncu blokade v Dolgi vasi ob spremljavi mukajočega goveda in besnih tujih kamionarjev.

V Penu tudi: o skrivnosti belega rožnega venca; o princesi Diani, ki flirta s Kitajcem; o gradnji beltinskega štadiona; o zgodbah gospoda Volkarja ...



Barbara uživa v študentskem življenju, ljubi akademske pogovore in ima zveneč nasmešek!
Fotografija: Juza

Pen, na petrovo 1995

Če sta Peter in Pavel jasna, bo letina krasna!

Naslednji Pen izide 27. julija, ko bodo poletja željni lahko že bosopeti tekali po strnišču, po sledih krasne letine.

NAŠ FOTO – VAŠ FOTO!

Koga bi rad zadavil Milan Kučan?

Barica Toplak iz Murske Sobotе: »To je gospa Štefka Kučan, gospod Kučan pa jo je kot pozoren soprog samo objel in stisnil k sebi – nasmejan in srečen!«

Jakob iz Murske Sobotе: »Predsednikov komentar se glasi: Po višini sva sicer enaka, po intelektu pa še zdaleč ne!«

Elizabeta, Murska Sobotа: »Možakar, ki ga objema predsednik gospod Milan Kučan, je gospod Ernest Ebenšpanger, predsednikov komentar pa je: Končno sem našel nekoga, ki je manjši od mene!«

Geza, Domanjševci: »Takole z eno roko bom opravil z vsakim, ki bo proti našemu vključevanju v Evropsko unijo!«

Tanja, Murska Sobotа: »Skrajšal te bom za glavo, če boš zmanjšal Murin kolektiv!«



Marjan, Tatjana, Lea, Blažek, Ljubljana: »Milan Kučan bi rad zadavil organizatorja teniškega turnirja, ker ga ne pusti na teniško igrišče, kjer bo pomemben dvoboj med Moniko Seleš in Štefko Kučan.«

Vaši naslednji nalogi pa se reče:

Zakaj sta župana tako dobre volje?



Na to vprašanje odgovorite do torka, 18. julija. Predvidevamo, da veste, da je levi gospod soboški župan Andrej Gerenčer, desni pa radgonski Miha Vodenik. Domislice pričakujemo na naslov: PEN, Podjetje za informiranje, za »Zakaj sta župana tako dobre volje?«, Ulica arhitekta Novaka 13, 69000 Murska Sobotа.

TOKRAT NOTRANJA ORGANA

VOZNIŠKO IN PROMETNO, PROSIM!

Organi naj bi bili stalnica v časopisu, kot je Pen, zato tudi tokrat upoštevamo uredniško zasnovo. Prejšnjič smo objavili organ žrebca Nižinskega, za prvo poletno številko pa smo se preusmerili k notranjim organom. Točneje: organoma za notranje zadeve, ki opazujeta kralja Mobitelov Milana Bratkoviča. Govorne komunikacije vsaj na fotografiji ni opaziti, ampak že oprava (uniforma) notranjih organov je velikokrat dovolj zgovorna! Lipe



DR. MARJAN DURA TÁ SPÁDNEŠ!



Šef prve radijske postaje na delu naše zemlje, reče se ji Murski je v Ljubljani nedavno uspešno zagovarjal doktorsko nalogo z naslovom »Projektna analiza pomurskega novinarstva z insinuacijo paradržavnih elementov v notranjem ustroju bla žurnalizma«.

Kot vidite, so to opazili tudi slovenski gospodarski zbornici. So demokrati pa so bili med prvimi, ki (iz Penu neznanih virov) izbrskajo odločitev doktorja novinarstva, da godek (podelitev doktorskega naziva) skromno obeleži s spremembo imka, ki mu je namesto črke O vsi U. Vsi, ki boste poslej komunicirali (pisno ali kako drugače) z nekdanim gospodom Marjanom Doro, pozivamo, da se obrnete na gospoda doktor (ali samo dr.) Marjana Dura!

Dr. Marjan Dura takoj po uspešnem zagovoru doktorske disertacije.

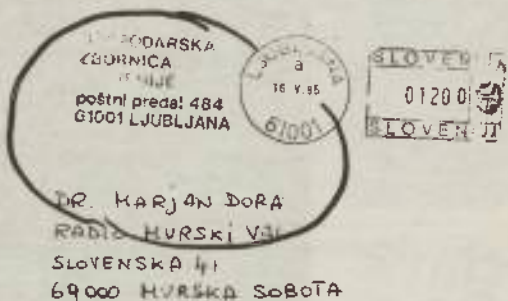

ŠŠŠŠŠTELINGA



Pravi Slovenci zadevi na fotografiji rečejo nabor, ampak kdaj smo Prekmurci že bili pravi Slovenci? Spet je bila torej »štelinga«, spet so »vsi prihajali, njega ni bilo, spet je pel soldaški boben ...« Muzikanti, ki si pripojejo kruh s čestitkami, počasi predelujejo svoje solzave glasbene zgodbe »na slovenski vojak« in podobno. Še vedno pa je večinoma ostala tista »... vidimo se čez leto dni ... Pen meni, da je že to dovolj tehten razlog, da bi vojaški rok zopet podaljšali na 12 mesecev.

Brrrrrr

Sou zaročke, je ozávanja, je zdávanje, je gostúvanje – bílou je včera, bílou je nekda, je gnjes in de vütro. Je dug do šeg starij in je lübezen do njuvij navad.

»Či te je lüdstvo zelou za svojega, te se nemreš ženiti brez rituala, nemreš samo napou, meti samo slavje, nej pa tüdi obreda.« »Te pa naj bou.«

Nastopajoči na poroki Vladoja Kreslina in Eve Strmljan, 17. junija 1995: vsi svatje oziroma gostúvanci; šoferja starih črnih avtomobilov Tinček Peterka in Karči Krajcar; njena priča Nataša Zaviršek - Zorž; njegov starešina Štefan Smej; njen krojač Leo Kulaš; pozvačina Pavel Uljančič in Jože Bukovec; na hitro imenovani pozvačin, ki bi moral v gostilni Žabjek zlomiti skledo s prvo juho, pa tega zaradi živahnega poteka gostúvanja ni storil, Milan Gyoerek; godci: Beltinska banda, Mali bogovi, Zoran Predin, Beltinska banda; vsi drugi, ki jih je zajel svatbeni val ali pa so vanj smuknili ...



Kobilje: nevesta s polnim čenim vrčem cvetja in sreče. Se raztrese, ko se vrč razpoši. Stara navada, star ritual, star, da včasih še vrč porabi razleteti. Črepinje so bile, če dalje več, ker so jih na trgu razdrobile noge gostov, svatov gostúvancev, snemalcev ...

Eva Strmljan je doma iz Trzina, torej Trzinka, stara je 25 let, v Ljubljani vodi slovensko vejo mednarodne organizacije za prostovoljno delo Most. Na kobiljanski vaški trg stopa ob Vladu Kreslinu, ki je doma iz Beltinec. Ona je njegova nevesta, on njen ženin. Za zdaj. Kajti spredaj je pozvačinska sekira. Drug pozvačin je med gledalci. Dva pozvačina, vel' ko gostúvanje se obeta!

V kobiljanski vaški dvorani je dišal sveže poriban smrekov pod in ninogi od svatov so ob vstopu poniknili v spomine. Solske proslave, prvi obiski v kinu ... Tokrat je bila kobiljanska dvorana prvič poročna dvorana. Nekateri svatje so prišli z mladoporočencema iz Beltinec, drugi so ju pričakali na Kobilju in nihče, ki je doživel, kaj so jim pripravili Kobiljančani, se ni mogel več vprašati, zakaj na Kobilju.

Sicer pa na Kobilju zato, ker je to najvzhodnejša slovenska občina, ker je med najmanjšimi in zato, ker je Kobilje med etnografi znano kot vas z dobro raziskano in živo gostúvansko tradicijo. Kaj pa gostúvanska tradicija Beltinske bande!? Joužek je mlatil po bobnu, Janči je vil po violini, Viktor je plul s harmoniko, Pišta se je dvigal s saksofonom, na gostúvanski pojedini v Žabjeku je rezal s harmoniko tudi Tonek.

Kobilje: kakor pa-de obroč ob nevesti, tako blago naj ro-jeva. Pozvačin bi se moral skloniti še niž-je, če bi hotel, po bog ve katerem ritual-nem pravilu, nevesti poškiliti pod krilo.



Še vedno Kobilje, iz pozvačinovega nago-vora: »Tako, kakor je ta žetveni klin trdo vezal snopje, naj bo trdno zvezan tudi vajin zakon ...« Vsi pa smo vedeli, da je klin v ritualu še za kaj dru-gega, še kot znamenje neke druge trdnosti. Pozvačin: »Pa tudi vse druŕjgo naj bo trdo ...«

Či je zdávanje ...



Ka tou njemi!



Jožef Školč je prvi človek parlamenta in drugi plesalec na gost-tiji. Nezadržna roka pr-ve kobiljanske plesalke ga vleče v vrtinec raz-brzdanega gibanja sre-di med množico. Ne glede na delo parlamen-ta bo letos dobra letina!

Fotografija: Jure

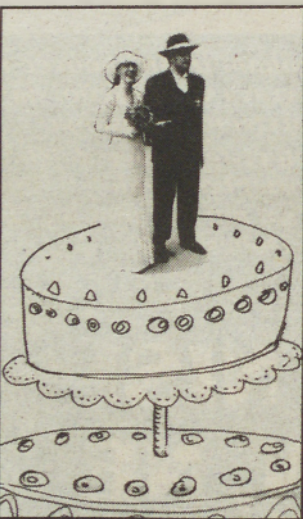

Zmivanje še živi, opravljajo ga pri kobil-janskih mostovih, vendar ne čisto tako kakor je o njem prvič zapisano. Pri Vidovcu izviru na Bukovnici je bilo po obrazcu njega dni, ona mu je prinesla vodo iz izvira v lončeni posodi, čeznjo brisačo, on se umil in obrisal.

Plešeta! Čprav je on na gostúvanju v Žabjeku ves čas silil med godce. Je po strani pač bolj po očetu ...



... naj bo zdávanje

O mehki naravi strastne političarke, ki je strastno rada poučevala

Gospa je bila v svetlem blejzerju in temnem krilu in videti je bilo čisto mondeno, ko sem jo videl prihajati proti vrtnim vratcem v spremstvu velikega psa. »Ta revež pes o sebi misli, da je muca. Zakaj? Zato, ker smo se do njega tako obnašali.« Drugače pa je pes in pol. S pesjakom na čudoviti legi – pod hišo poslanke madžarske narodnosti Marije Požonec in njenega moža Gustija na spodnjem koncu pod vrbo žalujko. Onkraj ograje so cvrčavi travniki, še dalje je modročrna črta gozda. Menda je pes ne uboga tako kakor moža, kar se ji zdi čisto pošteno, saj je bolj malo doma. Njegova neprevzgojena kri skupaj z njegovo močjo je lahko kruta, pravi gospa. »Betyar mu je ime, madžarski ovčar, pasme komondor. Močan da je kaj, čez njegov koridor, čez območje, ki ga čuva, ne pride niti medved. Za šalo bi vam lahko zlomil roko.« Vendar nikoli na ukaz svoje gospodarice, ki je mehka ženska, tudi jokati zna, če je potrebno. Razmišljam, zakaj je uporabila izraz koridor. Morda zato, ker ona in njeni poslanski kolegi v parlamentu toliko govorijo o cestnem koridorju. Nad njeno hišo ob glavni cesti v Dolgi vasi, takoj za tablo, če prihajaš iz Lendave, je zares koridor rohnenja tovornjakov. Ne bova se pogovarjala o politiki, toda vem, da bo ta mehka gospa naredila mnogokaj za »spremembo prometnih razmer«. Tudi jokala bo, če bo tako kazalo.



Betyar je mehke narave, ko muca. Vzgoja Marije Požonec.

»Pravijo, da bomba eksplodira v meni ...«

Požončeva je lansko leto oželo zidanje vinske kleti. »Izcedilo nas je,« suho pravi gospa poslanka Marija. Nasmeh se na njenem širokem obrazu je droben in vedno malce negotov. »Take kleti še niste videli, izredno dobro je uspela.«

Gospod Požonec, ki na gosto prekriva najin pogovor s svojimi nekoliko vzvišenimi in premissljenimi izjavami, se z neko naveličanostjo, a vendar pogosto vključuje v pogovor. Mož ima globoke nemirne oči, njene razsipajo droben prasket. »Krasna sončna lega,« pravi on. Ona: »On je samo naročal, naročal, jaz pa sem plačevala. Midva niti opeke nisva premaknila. Tudi kopalnica je že urejena. Ampak povem vam, tako nas je izcedilo, da sem šla v ojoj kredit.«

Gospa je leta devetdesetega nehala učiti na lendavski osnovni šoli. »Veste kaj, če sem kaj znala, sem znala poučevati. Strastno rada sem poučevala,« pravi Marija s poletnim glasom, pojočim, skrivnostnim glasom. »Če sem morala kam odpotovati, nisem želela, da me kdo v tem času nadomešča, sama sem želela tisto nadomestiti. Izredno rada ljudem kaj pokažem.«

Ste strastna ženska?

»Ženske v mojih letih se tega ne sprašuje!« (Odrezano.)

Mislím v politiki.

»Če gre za to, da nekaj povem, povem tudi, če bi zraven mene eksplodirala bomba. Veleposlanik na Madžarskem gospod Hajós pravi, da bomba eksplodira v meni. V takih primerih ne gledam na posledice.«

V zasebnem življenju pa gospa poslanka ni Margaret Thatcher, ki se ni spraševala, če je zaradi kariere vredno krhati zakon. Marija Požonec se zaveda, da njenemu izredno izobraženemu možu, za katerega pravi, da je »zelo zelo bolan, tablet jemlje na kilograme«, ni lahko živeti v njeni sencí. »Ne vem, če se to splača.« Tistega dne ga je ob vsem drugem

zgrabilo še srce, zato, »ker on ne pije črne kave po kozarcu, ampak pri priči pol litra.« Poslanke to izredno muči.

Na kaj pomislite, če vidite odvržen kruh?

»Na mladost. Kako je bilo, ko smo vedno poljubili kruh, ki nam je padel na tla. Čeprav smo bili iz trdnejše kmečke družine. Imeli smo dobro zemljo.«

Spet pride Požonec. Pripoveduje o njunem nedavnem obiskovalcu, predsedniku kalvinistične škofovske sinode, gospodu Hegedúšu, »osebnosti v rangu Šuštarja«. »Nisem ateist, iz zelo pobožne krščanske družine sem, moja mati je Goričanka. Iz velike družine Gumilarjev. Moje bratranec je pečarovski Gumilar.«

Poskušamo se pogovarjati o neki drugi družini, habsburški. Gospa Požončeva je pred leti Otta Habsburškega gostila v Lendavi.

Je gospa poslanka rojalistka?

»Slučajno je opazil moje ime na nekem seznamu madžarskih politikov.« »In kako čudovito mater je imel, lepotico,« doda gospod Požonec.

Gospa poslanka, vas kdaj ima, da bi kakemu dekletcu spletli kito?

»Nosila sem kite, ko sem bila majhna. Ko je bila mama bolna, veliko je bila bolna, mi jih je spletala sosedka. Dostikrat z ljubeznijo mislim tudi nanjo.«

Ste kdaj vezli stensko pregrinjalo?

»Delala sem take stvari, na primer ažur. Zelo lepo. Vedno sem si želela, da bi na stensko pregrinjalo izvezla šmarnice, pa doslej še nisem utegnila. Na razstavi ročnih del vedno najprej pogledam, če so kje izvezene šmarnice. Nekoč sem pletla čudovite puloverje z norveškimi vzorci.«

Radi plevete vrt?

»Rada, vendar premalo. Moj vrt je videti bolj slabo, posejem še, okopavam pa poredko. Za rože okrog hiše pa tako ali tako skrbi mož.«

Priljubljene rože?

»Z leti sem prišla do spoznanja, da so vse rože lepe, tudi divje rastoče po travnikih.«

Baziliko poznate?

»Poznam. Sploh so mi všeč rastline z vrta stare mame.«

Če bi po vročini hodili po lendavskih gorica, kaj bi si želeli spiti: vino, pivo ali studenčno vodo?

»Spicer, zagotovo špricer, z malo vina in dosti vode. Ne bom se pretvarjala, nisem taka, da bi hvalila vodo, pila pa vino.«

Ste kdaj poskusili kalčke ali kako drugo makrobiotično hrano?

»Nisem, bilo pa bi priporočljivo, vem. Zaradi zdravja.«

K vam, k vaši staturi in vašemu materinskemu značaju sodi kmečko ognjišče, vam je žal, da ga nimate?

»Kot zaradi romantičnega spomina že, drugače pa ne.«

Si kdaj želite, da bi zgodaj vstali in mesili testo za kruh?

»Rada pečem perece. Kruh sem pomagala peči materi. Zelo rada sem imela skorjo, trgała sem jo s svežega kruha.«

V tej dobrodušni ženski in strastni ter neustavljivi političarki so sledovi takrat nepremagane skušnjave ostali za vedno. Med ljudstvom se je je prijel vzdevek »anju«, kakor se po madžarsko reče materi.

Besedilo: ŠTEFAN SMEJ
Fotografija: Š. Smej, Gusti Požonec



Za vrtnice skrbi mož Gusti, Kobiljančan po rodu. Skrbi jo, da ima morda občutek, kako živi v njeni sencí.



Gospa, ki je sicer znanka Otta Habsburškega, nima rada skrajnih izrazov moškega kavalirstva, kot je na primer poljubljanje rok.



Nad hišo poslanke so tačas najbolj znane »nemogoče cestne razmere« na Slovenskem, na južnem koncu dvorišča prihaja pod vrbo žalujko spokoj travnikov.

Kako sta se seznanila z Ottom Habsburškim – Ko je bila majhna, je nosila kite

Iz psa, ki se ne boji medveda, je naredila žival mehke čudi – Sladke krušne skorje njene mladosti

Potrebno je premagati zadrego, prebiti zid, zavreči tabu, sprostiti besede, pogledati resnici v oči, kajti vsi to delamo. Še celo doktor No, kot je naposled ugotovil James Bond. Zato ponavljam besede velikega kitajskega voditelja Mao Zedonga. Rekel je: »Vse je sranje, razen scanja!«

Zadnja stran ljubezni

Seveda ne jemo samo zato, da bi iztrebljali. Včasih jemo tudi, da bi spolno uživali - gon po jedi lahko nadomesti nepotešen spolni nagon, pravi ujec Freud, raziskujoč t. i. *analno organizacijo* človekove notranjosti. In včasih imamo koga »tako radi, da bi ga kar požrli«. Analni organizaciji se pritakne še *kanibalna*. Na koncu žrtja pa je defekacija. kajpak! Rezultat defekacije, ki se mu v akademskih krogih reče blato, defekat, ekskrement, iztrebek, v vsakdanji rabi pa še kako drugače, je lahko marsikaj. Lahko je kot darilo, »blato je prvo otrokovo darilo, njegova prva nežna ponudba, del lastnega telesa, ki se mu odreče, toda le v korsit ljubljene osebe« (Freud, Mali Hans, Volčji človek); lahko ima tudi denarni pomen; lahko dobi pomen penisa; celo pomen otroka.

Toda kam z njim? In kako z njim?

K zgodovini cesarske pešpoti

Čeprav je opravek tako pomembni, da se nanj še cesar poda peš, je za večino ljudi urin in iztrebek nekaj najbolj gnusnega in najmanj vrednega. Sociološke in psihološke raziskave pravijo, da je razlog za to neki globlji, ne samo lepotni in higienski. Izločki in odmetki postanejo gnusni šele, ko jih odvržemo, dotle pa smo do nohtov, las, sline, sperme, znoja, menstrualne krvi, sluzi, urina in stolice nevtralni. Menda naj bi bil ta odpor priučen, ne nagonski. Zakaj? Zato, ker majhni otroci, ki živijo oziroma dokler živijo nagonsko, do teh reči niso v zadregi. Neka raziskava celo pravi, da je odklonilen odnos dokaj novega datuma. Krivec naj bi bil, ojoj, Luther, »ker ga je hudič mučil, ko je bil v toaleti«. Ista raziskava: »V drugih časih so na urin in stolico gledali kot na vredne in koristne snovi, ne samo v primitivnih kulturah, marveč tudi v naši lastni. Tesni izločki so bili za naše prednike zanesljiva surovina, vedno hitro pri roki, ki ima polnovredne lastnosti in je mnogostransko uporaben.«

Urin je najstarejše milo, ker vsebuje sečnino; Eskimi so svojo scalnico skrbno shranjevali in z njo čistili kuharske pripomočke; pri mnogih severnoindijskih plemenih je bilo v navadi, da so scali drug na drugega, potem pa so se zdrgnili in šli v parno kopal; konec prejšnjega stoletja so si dame mehčale in snažile roke tako, da so jih pomakale v urinu in sploh ni zatrdno, da samo v svojem. Uporabljali so ga tudi v zdravilne namene, pripoveduje se, da je eden od indijskih velikih voditeljev, Gandhi ali Nehru, vsak dan spil čašo svojega urina, za nekega pred leti umrlega kmeta z Dolinskega se ve to zagotovo; že zdaj je ponekod v navadi, da se tisti, ki se je urezal, iztoči po rani, ker ima urin krepek razkuževalni in celilni učinek; mnogi slikarji ščijo v barve, kakor se v slikarstvu počne že od zdavnaj, ker je urin dober barvni utrjevalec. Zgodovinski odnos do iztrebkov ni bil nič manj ekskluziven. Oziroma sploh ni bil tako ekskluziven, kakor je danes, ko se jih preprosto izključi. Danes se odhod na veliko potrebo zakriva, kakor sploh obisk stranišča: ženske se hodijo »uredit in pudrat«, moški pa izključno urinirajo. Neki švicarski psihoanalitik je odkril, da so rimljanski patriciji, ko so zjutraj stopali na balkone svojih palač, takoj za dobrim jutrom sosedom sporočili, kako je bilo z iztrebljanjem. To so naredili z značilno apeninsko gesto, s palcem in kazalcem, sklenjenima v krog, in trzajem roke ob tlesku z jezikom, tako kakor danes komentirajo samo še dobre ženske in hrano.

Tibetanci in Mongoli so iztrebek dalaj lame nosili v majhni vrečki in ga doumevali kot amulet, kot obrambo zoper zle dogodke. V nekaterih hindujskih sektah so uživali govejeke svetih krav, da bi se duhovno očistili,

Besede velikega Maa



Lepo po domače, s kruljenjem prašičev v ozadju

v evropski ljudski medicini je bil pasji iztrebek pogosto zdravilo proti črevesnim težavam. Za uravnovešeno hojo tja, kamor se gre peš, so ga uživali tudi cesarji in cesarice.

Dvakratno olajšanje?

Znameniti avstrijski slikar Friedensreich Hundertwasser, včasih se podpisuje tudi Stovoda, se v eseju z zelo nemilim naslovom »Drek postane zemlja« posmehuje neumnosti, ki jo zganjamo v državah s tako imenovanim standardom, ko v angleških straniščih splakujemo svoje iztrebke. »Kilogram dragocenega preide v 50 litrov nevarne snovi, ki onesnažuje vodnjake, reke, talnico, jezera in morja.« Zapravljanje velikih količin čiste pitne vode, da bi odstranili nekaj dreka in urina. »Zato on uporablja »humusno stranišče«, imenovano tudi »suho stranišče«, ki ne potrebuje ne vode, ne kanalizacije, ne razširja klic, ni potreben odvoz goste snovi na deponije, ne kemije in ne čistilne naprave. »Potrebuješ samo veliko kad ali skrinjo, desko na dve luknji, eno zato, da se vanjo podelaš, drugo za odtok zraka. eno loputo, ki spušča zrak notri, dimno cev, majhno svetilko ali izvor toplote, zrak, vlago, toploto in humusne bakterije, in lahko začneš.« Pred iznajdbo angleškega stranišča so se ljudje dolga stoletja, tisočletja, stotisočletja olajševali »na suho«. Danes velja, vendar samo za ne preveč tankočutne, da je splaknjeni iztrebek dvakratno olajšanje. Enkrat tako, samo po sebi, kolikor odtehta opravljen nujna, drugič pa zato, ker s tistim potem nimamo več opravka. Tenkočutni pa čutijo drugače. Odplavljeno se namreč vali naokrog po svetu in kratko malo obremenjuje okolje. Za njegovo nadaljnjo prebavo je potrebno vse tisto, kar tako zelo teži Hundertwasserja. Greznice, usedalniki, žvrkljalnice, kemija, izcedne vode, bakterije, onesnažena podtalnica.

To delajo vsi -

in po vsem svetu

Na Kitajskem že tisočletja dolgo človeške in živalske ekskreme uporabljajo v kmetijstvu. Po nekih podatkih naj bi leta 1956 zbrali 30 milijonov ton človeških fekalij in jih porabili zaboljšanje rodovitnih tal. Na podeželju pogosto še danes kombinirajo stranišča s svinjskimi hlevi, tako da se lahko svinje hranijo s človeškimi iztrebki. Danes to ni več običajno. Običajne pa so plitve latrine, pogosto ne globlje od 10 do 15 centimetrov. Kitajci jih imajo raje kot globlje, ker jih je lažje prazniti in čistiti. Narejene so tako, da se urin in fekalije ločujejo. Urin se prestreza v kodole in speljuje v jame, kompaktna vsebina latrin pa se vsak dan prazni in znaša na kompostni

kup, kjer se meša z zemljo. Tudi scalnica ne gre v izgubo. Danes kompostirajo tudi že z dovajanjem temperature v kompostni kup.

Vietnamci so imeli nekaj navado njihove gnojniti s svežimi ekskrementi. Potem je komunistična oblast v takratni Demokratični republiki razpisala natečaj za zgraditev kompostnega stranišča. Zmagali so kmetje iz provinc Quang Ngai, njihov izsledok je danes v splošni rabi. Narejen je iz betona, opeke in ilovice. Ima dva prekata in dve luknji, zadevo pa se opravi samo v eno. Tako dolgo, da se prekatna jama napolni z iztrebki in tistim, kar sodi zraven: po vsaki uporabi potreba uporabnik po izdelku dve skodelici pepela, da absorbira vlago, nevtralizira slab vonj in ga napravi privlačnega za muhe. Ko je jama polna, se jo zapre in kompostiranje poteka anaerobno, brez dostopa zraka. Medtem se vzame v uporabo sosednja luknja, na sosednji jami. Eno od različic svojega stranišča so vietnamci prodali Gvatemalcem. Indijci so razvili svoje kompostno stranišče, za to Mehiko je neka alternativna skupina tehnikov skombinirala stranišče s sončnim kolektorjem, da se pospeši izhlapevanje iz zbiralnika in površinska temperatura kompostnega kupa. V Jemnu, kjer je zelo vroče, imajo stavbe jašek, iztrebki padajo po njem v zbiralnik, ki ga namešče javnega kopalnišča prazni in vozi v kopalnišče, samo v Sani, glavnem mestu, je 18 javnih kopalnišč. Iztrebke razgrinjajo po strehi kopalnišč, da se posušijo in jih potem pomešane z odpadki iz kladnic uporabljajo za grejte puščavskem vročem Jemnu se ljudje radi kopajo.

Preliči, posipati, nasuti?

Vse stare nove stvari, ki jih danes izumljajo, imajo za iztočnico »naravno ekološko zavest«. Tudi vnovično uvajanje suhih, kompostnih stranišč. Na tisoč let nič novega, tam mnoga stojijo tako dolgo, kot so topla ognjišča, samo način za dokončanje dela so se spremenili. Včasih so zadnje dejanje opravi koruznim ličjem, biljem, poleti z listjem trte, lapuhom ali drugimi listnimi odpadki z napredovanjem Gutenbergovega odkritja se je ob sedalni deski pojavila pravilne koščke narezan časopisni papir, potem je prišel toaletni papir, naprej pa so možne vse kombinacije. Na kmečkem podeželju, kjer je sranje lahko ob hlevih, ki s svojim vonjem prevzamejo človeškega, iztrebkov ni bilo veliko posipavali, vsaj ne po vsakokratni izdelavi. Od časa do časa so na nekaj pepela, apna ali slamnatega drobirja - kjer jih niso mešali z iztrebki gnojem. V velikih mestih je bilo kontrolirano odvažanje in kompostiranje neobhodno. Če ga ni bilo, je bilo smrdljivo. Zato šteje iznajdba angleškega stranišča na splakovanje za velik civilizacijski dosežek. A kaj, ko pa so to civilizacijski dosežki pogosto tako kratke sape! Razvita ekologija je napredovala ekonomijo k temeljem - tudi ekonomijo, oprostite, sranja. Preprosto gospodarne je odpadke predelati kakor jih odstraniti. Vsaj tam, kjer je mogoče na podeželju, v počitniških hišah, v vilah, kasarnah, gorskih postojankah, ekoloških naseljih, torej tudi v mestnih četrtih z ekološko osveščenimi prebivalci. Za posipanje, namesto za prelivanje svojih iztrebkov se odloča čedalje več Švedov, Švicarjev, Nemcev, Avstrijcev, Američanov, Kanadčanov.

Od župnika do strmeče doktorice

Današnji, naravi bližnji, ekološko osveščeni način ravnanja z iztrebki je izpeljan iz stotisočletnega človeškega izkustva v suhem opravljanju potrebe in prefinjen z izumi posameznikov. Kot je na primer tisti angleškega kmetiča Moola, ki si je tam okrog leta 1860 zgradil stranišče kompostnik. Dno zadrževalno za ekskreme je posipal s tanko plastjo presejane njivske zemlje. »Zemlja vsakokratno opravilo je znova posipal presejano zemljo. Takole je pisal: »Zemlja ovije zadevno in ne dovoljuje uhajanja plinov, tudi po več mesecih.« Posipanje je delovalo nekako tako kakor danes splakovanje, za sedenja montiral zabojček s prstjo, ki se je odprl, ko je spustil pokrov. Sledile so druge izboljšave. Ljudje ne gledamo radi ne svoj pravkaršnji kupček, še manj kupček ali grmado iztrebkov, zato so v kompostna stranišča začeli vključiti posebne zastirke; tudi vonj nam, če nismo ravno koprofili, ni prijetno. Vgrajujejo ventilatorje, prekušajo se različni načini odganjanja muh; nekateri imajo aerobne, drugi anaerobne kompostnike. V splošnem pa je tako, kakor piše v ovrednotenju kompostnih stranišč, ki ga je opravila neka avstrijska razskovalna skupina in je objavljeno v knjigi Claudie Lorenz - Ladarski naslovom Kompostna stranišča: »Kompostna stranišča so prebravljena in podražena, na manj posejanih in razstrenih območjih dobra alternativa odstranjevanju fekalij po splakovalni kanalizaciji. Pri upoštevanju higienskih standardov so tako ekološko kot ekonomsko boljša. Če jih uporabljamo, ne smrdijo kakor vodna stranišča ...« Stroški in čas za vzdrževanje (primešanje snovi, praznjenje) niso večja kot pri teh. Ko je dr. Margrit Kennedy s hannoverske tehniške univerze obiskala nekdanji švedskega arhitekta, ki si je na svojem jezerskem otočku, da se ne bi družina kopali v lastnih fekalijah, uredil kompostno stranišče, je bila presenečena. »... Potem pa se je moje zgražanje spremenilo v navdušenje. strmenje, kajti ta mešanica vode in zrelega komposta je zelo prijetno gozdni zemlji!«

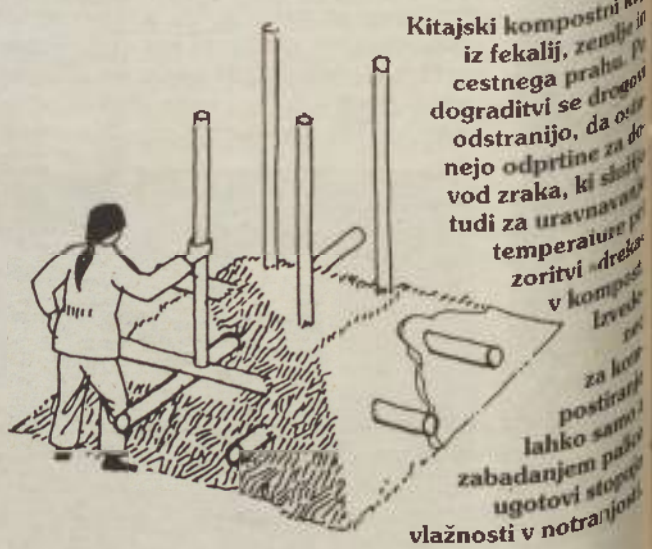

Seveda, kaj pa je splakovanje iztrebkov drugega kot druženje d...!

DEFEKATOR

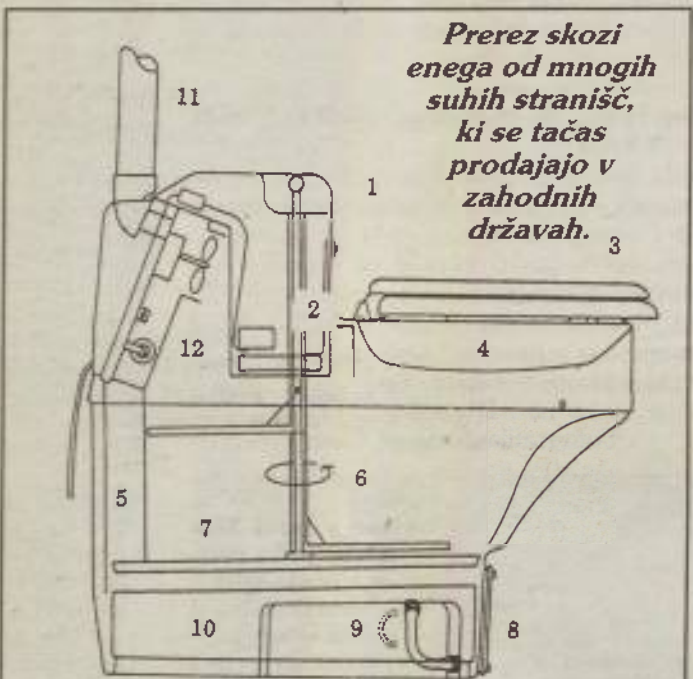

Prerez skozi enega od mnogih suhih stranišč, ki se tačas prodajajo v zahodnih državah.

1. mikrokontakt, ki se sproži ob uporabi; 2. motor mešalnika (mešalnik, ki meša toaletni papir in odpadke, je lahko tudi na ročni pogon); 3. straniščna deska; 4. zastirka: preprečuje pogled na vsebino; 5. kanali za vroč zrak; 6. mešalnik; 7. nož, skozi katero padajo posušene fekalije (poraba: 2-3 kilovate dnevno v 3- do 4-članski družini); 8. pokrov, ki se pred praznjenjem humusa sname; 9. kazalnik nivoja zaplnjenosti; 10. predalnik s humusom; 11. prezračevalna cev; 12. kasetna ventilatorjem, grelnikom in termostatom



Prenapolnjeni avtoport v Gornji Radgoni

»ZRAKOMLATI« IZ LJUBLJANE NA PREKMURSKO NJIVO

Sobota, 17. junija, ob 17. 00. Quickova restavracija Dolgi vasi, 200 metrov od mednarodnega mejnega prehoda z Madžarsko. Gneča. Kakih petdeset šoferjev, desetina policistov, carinikov, novinarji. Pol ekipe Pen. V središču pozornosti televizor na podstavku desno od točilne mize. Pojavi se minister za notranje zadeve Anže Šter. Kot paglavca ga je dr. Drnovšek dan prej poklical. Šter potovanja po ZDA in določil za koordinatorske aktivnosti glede uresničevanja zahtev šoferjev, ki so blokirali mejni prehod Dolga vas. In minister je prišel v televizor. Šter je poročila na zahtevo šoferjev. Sicer ni rekel skoraj nič od tistega, kar so zahtevali, da pove, pa je bilo tri in pol ure trajajoče blokade v hipu konec. Tako je odločil Albert Primon, vodja blokade, ki se je vse dotlej z ministrom, policijo in carino pogajal tako, da je za vsako odločitev prišel k svojim »fantom«, da jih vpraša, če se strinjajo. Šter ni več spraševal. Pokazal

je na prvi tovornjak od kakih stotih v blokadi: »Mercedes naj vžge in na mejo!« Albert je mlad, vitek in neobrit fant s hripavim glasom. Protestira le Borko, visokorasli črnokosi Bosanec, ki že 22 let živi v Sloveniji. Vpije, da Šter ni povedal ničesar, da so jih spet nategnili, da so jih zahtevali, da Šter javno prebere en dan staro sporočilo predsednika vlade. Ernest Ružič, dopisnik radia in televizije, mu pojasnjuje, da televizija ne more objavljati sporočil, ki jih je objavila že dan prej. Zdaj šele mu stopi na žulj: »Televizija je državni medij, ima da objavi, kar vi zahtevamo, Drnovšek bi ji to lahko ukazal.« se dere Borko. Ružič: »Ne more!« Borko: »Vi, gospod, ste tudi prvi dan lagali, da smo mejo zaprli zaradi tehničnih pregledov. Potem ste se nam začeli vleči v rit! Ne zaupamo vam.« Šoferji pa so hiteli v svoje tovornjake. Pozdravljali so se s Lacijem Bagladijem, komandirjem policije na prehodnem lendavskim županom Koconom, s špediterji. Hiteli so domov ali s tovari na pot, ki je bila zdaj prekinjena že nekaj dni več od običajnih 20, 40, 60 ur.

JAGNJE NA RAŽNJU JE CARINSKI PREKRŠEK

PRELISIČENI POLICISTI

Isto jutro na Hodošu. Dva tovornjaka s soboško registracijo so šoferji od dolgovaške blokade uspeli ob vsej budnosti policije »prišvercati« na ta prehod in zapreti mejo. Ker je sobota semanji dan v Lentiju, je to pomenilo za tisoče potnikov iz vse Slovenije, ki so ponoreli za kramo na tem sejmu, da z avtobusom slovensko-madžarske meje ni mogoče prestopiti. To seveda pomeni problem za številne turistične agencije in obcestne gostilne, ki jim propadajo posli. Na pogajanja pride en policist, pa ugotovi, da med šoferji ni glavnega pogajalca, ker je odšel s hodoško-šalovskim županom Aleksandrom Abrahamom na občinski sedež v Šalovce, da se poveže z vodji blokade v Dolgi vasi. Penovca se pridruživa policistu in sindikalistki Zdenki Bobovec in odidemo k županu. Tam je z njim šofer Franc Turnšek iz Rogaške Slatine. Položaj je komičen, ker moramo sedeti ob telefonu in čakati, da pokličejo iz Dolge vasi. Turnšek razlaga, kako so šli prejšnji večer z osebnim avtom iz Dolge vasi

proti Hodošu, pa so jih nekje pri Puconcih ustavili policisti in jih do jutra na postaji v Murski Soboti spraševali, kam gredo. Blokada je kljub temu uspela. Policist kliče načelnika Anželja in sporoči pogajalcu: »Predlagamo, da omogočite osebni in avtobusni promet. Zagotavljamo vam, da tovornjaki ne bodo šli čez mejo.« Klic iz Dolge vasi. Ničesar ne razberemo, saj Turnšek odgovarja le z »ja«. Ko konča, se obrne k policistu. »Tisti vaš šef naj podpiše, da tovornjaki ne bodo šli čez mejo.« »Imate naše zagotovilo,« pravi policist, ko se spet pogovarja z načelnikom. Turnšek se mehča, a ko se odpeljemo nekaj kilometrov proti blokadi na Hodošu, se tistih pet šoferjev ne strinja z dogovorom. Štefan Hozjan iz Gaberja, ki je imel avto na blokadi v Dolgi vasi, na Hodoš pa je kolege pripeljal z golfom, je odločen: »Živino smo v četrtek ponoči spustili iz Dolge vasi in je šla čez Hodoš, potem pa so nam sporočili, da Madžari praznijo svojo stran prehoda v Redicsu, da grejo čez Hodoš tudi cerade, ne damo se več goljufati.« Majhen, nabit možakar je ta Hozjan, s čopkom na temenu. Pa zelo

odločen. Penovca zapuščava Hodoš, ker dogovora očitno ne bo.

PROTEST NA AVTOPORTU

Večer prej v Dolgi vasi. Odkar je živina zapustila blokado, se odboru šoferjev zdi, da so jih vsi pozabili. V četrtek, ko je z »zrakomlatom«, kot helikopterju pravi Bosanec iz Stefanove ulice v Ljubljani Borko, priletelo pol slovenske vlade na čelu s takrat predsedujočim Deželakom, so jih še jemali zelo resno. Zdaj vidijo, da se na drugi strani prehoda tovornjaki množično obračajo in da vse kaže, da je nasprotna stran dosegla dogovor, da je zdaj Hodoš nenadoma sposoben tudi za tovrstni promet. Ko so razbremenitev Dolge vasi povezovali s Hodošem, to nikoli ni bilo možno ... Zato je odbor poslal ekipo z osebnim avtomobilom proti Hodošu. Da organizira blokado. Nervoza na dolgovaški blokadi kulminira. Šoferji postavljajo straže, saj tudi mnogi v blokadi nočejo več biti pravičnega boja. Avantura se jim zdi predolga. Italijani, Romuni, Čehi niti prav ne razumejo, kaj se dogaja, za kaj se oni borijo. Da na tem prehodu zmeraj dol-

go čakajo, vedo, da morajo za prostovoljno še dlje, jim ni preostalo pogodu.

Se huje je na »portu« v Gornji Radgoni. Tam jih držijo od torka zvečer ne da bi jim kdo sploh kaj pojasnjeval. V četrtek zvečer, ravno ko ministri letijo v Dolgo vas, se radgonskih tri sto tovornjakarjev odloči, da bodo šli proti Dolgi vasi. Pa jih ustavi policija, ki postavi blokado. Šoferji potem s svojimi telesi postavijo blokado na avtocesti. Ko pride mednje župan Vlado denik, ko jim uredijo prehrano in drugo, se umaknejo na parkirišče v Avtoradgoni.

NEKDANJI PEVEC MODERATOR

V Dolgi vasi se dan prej s šoferji pogaja državni sekretar Slavko Debelak, ljubljanski mediji pa tudi šoferji. V dolgovaški blokadi kulminira. Šoferji postavljajo straže, saj tudi mnogi v blokadi nočejo več biti pravičnega boja. Avantura se jim zdi predolga. Italijani, Romuni, Čehi niti prav ne razumejo, kaj se dogaja, za kaj se oni borijo. Da na tem prehodu zmeraj dol-



Policija je blokirala vozila, ki so hotela iz Gornje Radgone v Dolgo vas, policist je dobil klopa?

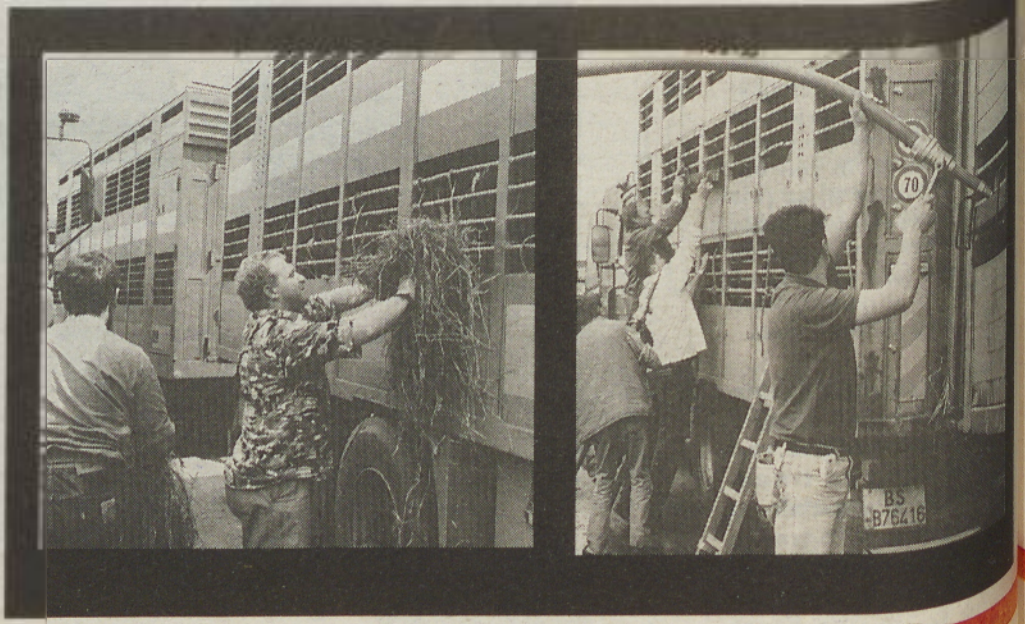

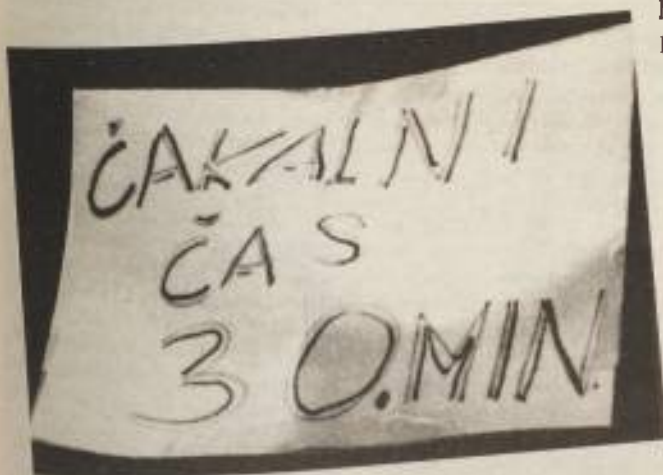

Madžarskem, ki bi jim ob pol dvanajstih v četrtek ponoči zagotovili, da bodo madžarski cariniki začeli delati. In da ne bodo kot doslej za dvajset mark delali takoj, zastonj pa nič. Seveda Madžari takih ministrov na poziv ne premorejo. Zato ministri odletijo. Še prej Gaspari pozove Borka, naj se nauči slovensko. Borko znori in potem ga nekaj časa ni na spregled. Potem ko ministri odletijo, ura je

tri četrt na eno zjutraj, šoferji dopustijo »živincem«, da se odpeljejo na madžarsko stran. Dva od konjev sta ta dan namreč poginila in nič bolje ni kazalo še nekaterim od krav, ovac in konjev na tovornjakih. A glej ga zlomka! Na madžarski strani vozila obstojijo, ker jih ne pustijo čez. Nekateri so se začeli celo obračati. Novi direktor soboške carine Slavek Horvat se z Bagladijem kot prevajalcem odpravi čez mejo. Po nekaj urah kamione vendarle sprejmejo. Horvat je razočaran nad Madžari, ker ne sodelujejo. Meni pa šef madžarske carine v Redicsu pozneje

pogovora na platoju pred mejnim prehodom. Nastopanja je kot nekdanji pevec zabavne glasbe navajen, to se čuti. Pred tridesetimi leti je bil v Diani poklicni pevec v ansamblu Elemirja Baranje. Ministri Deželak, Gaspari in Umek deklamirajo, kaj je kdo med njimi naredil za ureditev razmer v Dolgi vasi in po vrsti obdolužejejo Madžare. Šoferji, kdo ve zakaj, vseskozi zahtevajo odstop ministra za promet in zveze Igorja Umka, čeprav jim je ta pojasnil, da z mejo nima nič, in čeprav je tam Gaspari, ki je tudi šef carinikov.

OD KONCA K ZAČETKU

Štefan iz Gaberja: »Gospodje ministri, v enem letu voženj čez Dolgo vas stojim na meji dva meseca.« Bosanec Borko: »Ko grem iz Ljubljane, me čez tri ure ustavijo v Radgoni in tam stojim dvajset ur. Spim lahko doma, ne v Radgoni. Pustite me do meje, pa bom čakal tukaj.« Jože Kocon, lendavski župan, mrmra: »Če ukinemo Radgono, bo spet vse stalo v Lendavi. To ne gre!« Kocon se je odel v kavbojke, belo srajco s kratkimi rokavi, čeznjo pa je imel rockerski suknjič z ameriškim napisom. Ko pridejo ministri, si suknjič sname in je primerne videza ... Borko spet: »Vam, ki vam mi dajemo po pet tisoč mark plače, je lahko. Jaz si moram svojo krvavo prislužiti.« Deželak zmajuje z glavo. Borko: »Da nimate pet tisočakov? Izjavite to, gospod minister! Pred nami šoferji, pred kamero! In se bomo takoj umaknili. Brez pogajanj!« Pa Deželak ne izjavi, da ima manj kot pet tisoč mark. Šoferji zahtevajo podpis vlade, da se čakalna doba skrajša na največ štiri ure, da se ukinejo vsa vmesna postajališča v državi in da odstopi Umek. Ničesar jim ne podpišejo. Ne v četrtek zvečer ne pozneje. Ministri kličejo Thalerja, Drnovška, ambasadorja Hajosa v Budimpešto, da bi nekako prišli do ministrov na

preprosto razloži, kaj se je zgodilo: »Da bodo živino pustili iz blokade, smo se zmenili popoldne. Ker jih do sedmih zvečer ni bilo, je šla ena izmena carinikov domov, druga pa ni prišla v službo. Kaj bodo tukaj, če je meja zaprta. No, ko so kamioni prišli, je bilo treba poklicati dežurne carinike, in dokler so prišli sem, je minilo nekaj časa.«

ZAKAJ JE STAVKAL ALBERT PRIMON

Ko v soboto zvečer razpuščajo blokado, jim vodja Albert zakliče: čez 27 dni se spet dobimo. Tu na meji. Da preverimo, kaj od obljubljenega se je uresničilo. In bomo spet zaprli mejo. Policisti so novinarjema Pena že prej pojasnjevali, da ima vodja Albert tovornjak na madžarski strani. Da se je zbal, da bi tehničnega pregleda, ki je bil v torek in sredo na mejnem prehodu, zaradi katastrofalnega stanja mnogih tovornjakov, ki vstopajo v Slovenijo, tudi njegov ne preстал. In da se je vse začelo ravno zato. Glede na to, kako glasno in odločno so to vseskozi zanikali, kaže, da je bilo res tako. Takoj ko smo na Murskem valu le nekaj minut po začetku objavili



Blokada pri Dolgi vasi iz zraka

novico o blokadi, se je tam pojavil znani podjetnik, lastnik več tovornjakov, Sobočan Miran Beloglavec. Večji del je preživel v Quickovem bifeju, sodeloval pa je pri pogajanjih z ministri, šoferjem in novinarjem pa je vseskozi ponavljal, da je predvsem nujno odstaviti Umka. Med takimi, ki so v pogajanjih ministrom razložili vse zaplete okoli madžarsko-slovenskih odnosov in možne rešitve, je bilo veliko firbcev iz Lendave, politikantov in podobnih tičev. Problem identifikacije pa je bil seveda velik. Kdo naj ve, kdo od diskutantov je šofer, kdo ne. Tudi šoferji so bili preveč pisana združba, da bi se med sabo vsi poznali. Ovca, ki so si jo v četrtek popoldne hoteli speči tovornjakarji, je blokado srečno preživela, ker so jim policisti razložili, da bi bil raženj na ta način carinski prekršek. V Quickovem bifeju pa je posej tekel kot namazan. Le ko so imeli izmeno, se po pol ure ni dalo dobiti čisto nič. Tako pač je v teh naših krajih.

NOV POKLIC – ŠOFER PRI BLOKADI

In potem je prišel torek in sta ministra Gaspari in madžarski minister za finance v Budimpešti podpisala protokol o tem, da bo poslej na prehodu Dolga vas - Redics drugače. V sredo zjutraj je bila v Dolgi vasi čakalna doba devet ur. Radgonski avtoport je bil spet vso noč poln in zjutraj so lahko proti Dolgi vasi spustili prve štiri tovornjake. Vidimo se torej 14. julija! Lokacija je znana: Dolga vas. Trajanje nove blokade: nedoločen čas. Če dobro plačajo, bi za čas teh blokad tudi sam z veseljem postal šofer. Kot vse kaže, nam novim šoferjem pri blokadi dela še nekaj časa ne bo zmanjkalo. Pravih šoferjev pa je za tako delo po moje škoda.

MARJAN DORA



Šah je bil še najbolj nedolžna oblika čakanja. Steklo je na litre piva in vina.

Drevesa. Akacije, hrasti, topoli, jelše, platane, neme priče prekmurskih mitov, človeškega hrepenenja. Usodna drevesa. Svoje sence radodarno razdajajo zaljubljenecem, popotnikom, veje ponudijo samomorilcem, v krošnjah gostijo ptice – in čudeže.

V Črnem logu med Radmožanci in Banuto je skrivnosten hrast. Mrtvo drevo, kot je že zdavnaj mrtev József Füle, ki je davnega leta 1947 v njegovi krošnji zagledal devico Marijo.

Že pred desetletjem je golo deblo popustilo sunkom vetra in razpolovljeno oznanja mit o prikazovanju radmožanske Matere božje. Človeška roka se ga dotakne, ko ob njem prižiga sveče, prinaša rože. V zadnjih petih letih vedno 13. v mesecu. Skorje že zdavnaj nima, okoliško prebivalstvo jo je odnašalo kot sveto relikvijo, saj ji pripisujejo čudežno zdravilno moč.

Moj spremljevalec, častitljivi starec, me vodi po zarasli poti.
– Kaj so videli ljudje 15. junija 1947. leta?
– Neki nekdanji udbovec je zapisal, da je prikazovanje v Radmožancih kolektivna halucinacija. Mogoče. Ampak ljudje od Ljubljane do Varaždina so potrebovali tolažbo.

Mi nismo fanatično zaslepljeni, toda dovolj smo verni ...

– Ta divjina vzbuja občutek, da Marijin mit tone v pozabo.

– Za okoliško prebivalstvo ostaja to sveto mesto. Ljudje verjamejo v moč prikazovanja.

– V moč domišljije?

– Realnost in domišljija, ali bi upali med njima potegniti ločnico?

– Ne.

– Jaz tudi ne, vendar je to drevo dejstvo. Takrat smo potrebovali zavetnico, in ko bomo spet željni tolažbe, se bomo še v svoji smrti vračali k skrivnostnemu drevesu.

Cerkev nikoli ni zavzela uradnega stališča do Marijinega prikazovanja v Radmožancih. I. C., ki je v tistih letih vodil dobrovoljno župnijo, ne želi komentirati dogodkov, kajti preveč neznank in nasprotij je v pripovedovanju ljudi. Dodaja, da se je morda takratna oblast želela poigrati z usodo ljudi.

Predstavniki takratne posvetne oblasti molčijo. Neuradno smo zvedeli, da so 1947. leta zaprli štiri ljudi in jim sodili zaradi kaljenja javnega reda in miru.

Če ste v dvomih glede Marijinega prikazovanja, se nikar ne peljite z avtom v radmožanski gozd – Deček se ni prehladil – Čudežna ozdravitev otroka – Sekira se je odbila od hrasta

Skrivnost belega

ROŽNÉGA VENCÁ

– Pogovarjali smo se ob robu gozda, ko nas je poklical striček. Pridite, je rekel, tam na drevesu je Marija. Razen mavrične, prečudovi-



Katalin Forján: Fantič se je zatekel pod sveti hrast in Mati božja ga je obvarovala.

te svetlobe nisem videla ničesar, on pa je kar naprej ponavljal, da vidi Marijo, kako stoji v hrastovi krošnji. Kakor ogenj se je širila vest o čudežu in kmalu je bilo v gozdu polno vaščanov. Vsi so strmeli v drevo, molili, peli cerkvene pesmi, nekateri so vzklikali, da se jim prikazuje Mati božja. V naslednjih dneh so prihajali verniki ter radovedneži od daleč in blizu. Pod drevo so polagali denar, svete podobice, rože, vendar so miličniki kmalu prepovedali zbiranje in nekaj ljudi odpeljali v zapor. Dolga leta smo skrivaj obiskovali ta kraj, zadnja leta pa že stoji znamenje z Marijinim kipom, ki ga je naredil Bela Jalšovec iz Turnišča, župnik Krampač pa je tam maševal. Niti gozdarji niso upali podreti svetega hrasta ... To drevo bo tam večno.

– **S čim so si Radmožanci zaskušili, da se je Marija prikazala prav njihovemu sovaščanu?**

– Tod so živeli zelo verni ljudje. Poznala sem žensko,

ki je dnevno celo dvakrat hodila molit k hrastu. Nekoč mi je zaupala, da jo je Marija obdarila z belim »číslo«. Od koga ga je dobila, tega ne bi vedela, da pa se čudeži dogajajo, smo se lahko prepričali. V vasi živi fant, uboga para, in še bolan je povrhu. Zelo rad nabira rože in neko pomlad je šel po zvončke. Zašel je in do mraka ga ni bilo domov. Iskali so ga, našli so le njegovo kolo, on pa je izginil. Zjutraj so nadaljevali iskanje in našli so ga spečega pod Marijinim drevesom. Čeprav oblečen v tanko srajčko in hlače, je brez prehlada preživel mrzlo noč. Marija ga je obvarovala pred zlom.

– Med potjo smo srečale moške, ki so prihajali iz gozda, in nam rekli, naj ne hodimo tja, ker tam ni ničesar, jaz pa sem jim odvrnila, da se bo to, kar je napisano v nebesih, zgodilo tudi na zemlji. Ko sem prestopila



Katalin Fehér: Na smrt bolna hčerka je čudežno ozdravela.

jarek med vaškim in gosposkim gozdom ter pogledala proti hrastu, sem nad drevesom zagledala Marijo. Vsa otrpla sem komaj razložila sovaščankam, kaj vidim. Tik nad drevesno krošnjo je stala Mati božja. Bila je ona, ne le odsev sončnih žarkov na listju, kot so nam skušali pozneje dopovedati. Pod drevesom je bila lestev, po kateri so se sprehajali ange-

li. To je videl tudi moj sin, ki je danes dimnikar na Hrvaškem, toda nerad govori o teh dogodkih ...

– **Kolikokrat se vam je prikazala Marija?**

– Samo enkrat, vendar mi je zadoščalo, ker sem v tem videla božje znamenje. Živela sem v veliki revščini, ostala sem sama s tremi otroki, mož se je izgubil nekje v Nemčiji, potem me je doletela še nova nesreča. Morala sem se preseliti v Kamovce. Ko sem svoje borno imetje nalagala na voz, mi je ob tem trpljenju prekipelo. Iz obupa sem kričala, da ni Boga, ker če bi bil, me zagotovo ne bi tako preizkušal. Mati Božja, ki se mi je prikazala, nas je z levico blagoslavljal, desnica pa ji je počivala na srcu, narahlo je odkimavala z glavo in premikala ustnice. To je bil zagotovo božji znak, ker me je devica Marija želela utrditi v veri, in zato mi ni žal, da sem morala za dva meseca v ječo in prestati ponižanja sodnega procesa. Niso nas topli, toda besede velikokrat bolj oplazijo kot bič. Prosila sem, pustite me domov k otrokom, pa so mi odgovarjali, da bo Marija popazila nanje. Niso se zmotili, saj je prav naša zavetnica vrnila zdravje moji na smrt bolni hčerki, ki je želela k Marijinem hrastu. Zavila sem jo v odejo in vso pot molila. Ko sva se približali svetemu mestu, je vzkliknila: »Mamica moja, vidim duhovnika, kako nese Jezuščka ...« Potem je moj otrok čudežno ozdravel.

– Tistega leta sem napolnila dva in dvajseto in kot najmlajša od petih otrok sva z bratom živela pri osemdesetletnem očetu, ki je zgodaj odovdel. Bili smo zelo revni in oče se je nekaj časa udinjal kot vaški pastir. Veliko je prestal, bil je krotek,

bogaboječ mož, ni pa bil zaslepljen z vero. Bil je 15. junija, na Vidov dan, in ko je prignal živino s paše, mi je dejal: Hčerka moja, Marija se mi je prikazala. Sosedova deklica, ki je bila z njim, mu je pritrdila in jaz sem z drugi-



Julija Gönc, roj. Füle: Ko je na Vidov dan prignal živino s paše, mi je oče dejal: Draga moja hčerka, Marija se mi je prikazala ...

mi vaščani šla k hrastu, toda ničesar nisem videla, čeprav jih je mnogo govorilo, da se jim prikazuje Marija. Ljudje so prihajali iz vseh krajev in ves dan molili v gozdu. Vaščani so mi prigovarjali, naj sporočim našemu župniku, kaj se dogaja. Prisluhnil mi je, potem pa dejal, da on ne more in ne sme priti v Radmožance in da bo o vsem poročal svojim predpostavljanim. Toda v tem času so miličniki že odganjali ljudi. V začetku julija so očeta in še tri ženske odpeljali v Lendavo. Očeta so po nekaj dneh izpustili, ker je že napolnil 80 let, ga niso mogli zadrževati v ječi, in namesto njega sem jaz odsedela tri mesece. Ne vem, zakaj so me obsodili, kajti zažgala sem obsodbo, pa tudi sicer je ne bi razumela, saj je bila napisana v slovenskem jeziku. Mene so obsodili na tri, dve ženski iz Radmožance na dva meseca,



Pred desetletjem so gozdarji v revirju opazili golosek. Z žrebom določeni delavec ni hotel posekati Marijinega hrasta, tistemu, ki je bil pripravljen storiti, pa so preprečili drugi drvarji. Tudi v svinčastih letih je gozdna uprava nekako obvarovala drevo, da v strahu pred ljudmi, ki so skrivaj hodili na čudeža. Lászlo Idzig, tukajšnji gozdar, ve, kako se seže ljudska domišljija; po vsej fari se je razširila govorica, da sta na dan, ko bi morali posekati hrast, počili obe zračnici na gozdarjevem mopadu. Božje znamenje, ki velja tudi za reporterje PENA so po prihodu iz radmožanskega gozda na prednjem desnem kolesu službenega avtomobila opazili nevarno razpoko ...

Ob mrtvem deblu rastejo nova drevesa, kmalu njihova krošnja skrila Marijin kip. Suho deblo, ki je gozdarjeva sekira obšla, pa čaka v naročju narave na nove čudeže ...

Ella Pivar, Fotografija: J. Zaunert

dve redovnici iz lendavskega samostana pa na pol leta.

– **Vas je doletela kazen po nedolžnem, ste zaradi tega obtoževali očeta?**

– Moj oče nikoli ni zanimal, da se mu je prikazala Marija. Do smrti je verjel v čudeže in pokazal mi je čudovito belo »číslo«, ki se je na skrivnostni način znašlo v njegovem žepu, ko je bil v zaporu. Ko je čez dve leti umrl, smo to njegovo svetinjo z njim položili v grob.

– Se nisem pozabil grozote štiriletnega ruskega ujetništva, kjer nas je od 650 zajetih le 60 dočakalo svobodo, ko nekega dne slišim, da se je starejšemu vaščanu prikazala Marija. Tudi sam sem stopil v Črni log in res, zagledal sem jo nad drevesom. Bila je na nebu, v naročju je držala svojega sina ... Tudi svetega Jožefa sem videl ... Kolikokrat sem prišel k drevesu, tolikokrat se mi je prikazala Mati božja. Spremljala so me dekleta in moral sem jim podrobno opisovati, kar sem videl. Vedno se je prikazala v drugem položaju, ogrnjena je bila v moder plašč. Najlepše je bilo na večer, ko se je z neba usulo prečudovito cvetje.

– **Pravite, da ste vsakokrat, ko ste šli k drevesu, videli Marijo, vendar v drugačnem položaju. Kako ste jo dejansko videli?**

– Videl sem Marijo, kako je hodila. Dekletom, ki so me spremljala, sem to podrobno opisal. Pozneje so me opazovali že miličniki in nekoč je eden pristopil k



István Szabó: Videl sem Marijo z usom in tudi svetega Jožefa.

meni ter vprašal, kaj vidim. Sam si pogledal, sem mu pokazal in ko je pogledal proti hrastu, je prebledel.

Črno krsto vidim v vsaki veško lobanjo, je dejal, koli več ga ni bilo naravnost ...

– **Ste bogaboječ?**

– Obržal sem svoje bogaboječstvo, vendar ne hodim v cerkev. Moram pa povedati, da nisem resnica, kar sem videla, in nikoli nisem tajil, da nisem videl Marije.

– **Kaj menite, zakaj je prikazala prav vašemu sovaščanu?**

– Morda se prikaže vsakemu grešniku ...

Pozneje tega nisem nikoli več. Morda, če bi ponovno vrnil k hrastu ...

– **Po skoraj petdeset letih ste zdaj ponovno spregovorili o čudežu.**

– Nikoli nisem pripovedoval o tem. Niti ženi nisem ...

– **Zakaj?**



Možakar je visok 165 centimetrov, star je 69 let, po poklicu je kirurg, po praksi pa »lepotni kipar človeškega telesa«, lepotni kirurg skratka. Vodilo krezovsko bogatega Brazilca, ki ima kliniko v mestu Santa Casa dea Misericordia, je: Operacije prinašajo zlato, tudi molk je zlato. Šele čez dolgo časa se zve, kdo vse je bil pri njem na operacijski mizi. Najraje operira nosove, najmanj ljubi pravilne obraze, za katere pravi, da so brez življenja. »Včasih vidim tak nos, da me zasrbijo prsti, takoj bi ga operiral.«

Pastirica princesa



»V sroče se nam je zaljuba,« je rekla supane južnofrancoske občine. Princesa pa je imela naglavno ruto zvezano po navadi Murskopoljk, v barvi Odrančank, hodila je s korakom Goričanke in se držala kot gizdava Radgončanka. Udeležila se je pomladnega odhoda ovc na pašo v kraju Saint-Remy, blizu katerega s svojimi tremi otroki občasno živi.



Najprej bog, potem Pitanguy



Te bo gospod Pitanguy najbrž zmanjšal. Da bi se ji čvrsto zibali: Raquell Welch po lepotni operaciji prsi.

Božje delo in delo zoba časa je popravljal na Farah Pahlavi (54) nekdanji perzijski cesarici, operiral ji je podočnjake; Madžarki Zsa Zsa Gabor je napejal kožo na obrazu; tudi Gini Lolobrigidi (67) je odpravljal gube; Franku Sinatri (79) je tudi brisal brazde; pokojni Jacqueline Onasis naj bi pred poroko zmanjševal ličnice; Raquel Welch (54) je utrjeval prsa; tudi Sophia Loren (60) si je dala opraviti tako imenovani »lifting«, napenjanje kože in odsesavanje maščobe; Deanu Martinu je odstranil dvojno brado, Tomu Jonsu podočnjake in tako dalje. Menda je bila pri njem celo nesmrtna Marlene Dietrich, ki jo je lepšal v obraz, oči, roke in bedra. Njegove cene: klinika na dan 500 nemških mark, anestezija 1000, zgornja veča 3000 mark, spodnja veča prav toliko, nos odvisno od težavnosti od 3000 do 5000 mark; odsesavanja maščobe glede na količino od 1000 do 6000 mark. Sicer pa je Ivo Pitanguy skromen: »Nisem bog, samo njegovo delo polepšujem.«



Stari frajer

Matthau snema v newyorškem Centralnem parku svoj zadnji film. Tako je odločen in tako se na fotografiji tudi drži. Igra starega, osamljenega moža, ki najde v parku in njegovih prebivalcih edini življenjski smisel. Med snemanjem je menda godrnjal, kako upa, da je življenje v parku zanimivejše kakor scenarij.

Ne vemo, zakaj je avtor fotografije Roman Gomivnik iz Lendavske 17a v Soboti napisal: »Za tri muhe vam Pištek reši enačbo 8 plus x je enako nič.« Dovolj bi bili že dve muhi, rešitev enačbe pa ostaja ista.



pen

Pen je, kratko rečeno, Vestnikova mesečna priloga in ima tudi sicer zvezo z naravnim mesečnim ciklusom. Ustanovljen je bil, da bi, v skladu z imenom in asociacijami, učinkoval kot časopisni pen (tnalo) in penetrantnej (prodirelec) ter bil poln fotografij, kakor se za tabloid spodobi. Izdaja ga Podjetje za informiranje, katerega direktorica je Irma Benko, odgovorni urednik matičnega časopisa je Janko Votek, uredniki Pena so Bojan Peček, Jože Rituper in Stefan Smej. Oblikuje ga Endrj Ginter, za fotografije skrbita Nataša Juhnov in Jure Zauneker, lektorita Nevenka Emri. Računalniško ga oblikuje Robert J. Kovač. Za Pen ni posebne naročnine!

Ne zglejajte



se po meni

Čeprav sta prejkala ure in ure, zvečer in ponoči, nista mogla več najti prave bližine drug do drugega. Televizijska zvezda Linda de Mol, ki na RTL-u vodi oddajo z naslovom Sanjska poroka, se ločuje od trgovca z diamanti Freda Reuterja. So njene oddaje, v katerih obeta srečno prihodnost z medijskim pompom poročenim parom, še verodostojne? Linda: »Navsezadnje se nihče ne poroča zato, da bi se ločil.« Točno tako! Proti temu argumentu še duhovniki ne morejo nič ziniti. Tudi oni poročajo, sami pa niso poročeni.

Diana ljubi rumeno



med drugim tudi s preprodajanjem nafte. Če ni za vsem skupaj nekaj drugega, če Diana tukaj ne nastopa kot britanska junakinja, ki naj prepreči, da bi se iz krone okrhnil dragulj! Hongkong bo moral kmalu postati Kitajski, David Tang pa je ne samo bogat, ampak tudi vpliven v kitajski politiki

To je obupno. Komaj se moralisti malo pomirijo, že ti ta rumeni tisk iznajde novo kleveto. Pred kratkim smo v tem časopisu pisali, da sta Diana in Charles blizu spravi, da je on zapustil Camillo, ona pa se je unesla v svoji zameri zaradi njegovega prešuštva. Zdaj pa zopet! V preteklih dneh je bila Diana v Benetkah, malce pred tem pa je šla k psihologu na posvet. V Benetkah pa je žarela kot že dolgo ne! On je sicer za glavo večji, toda velikan v poslovnem življenju: hongkonški milijonar, Kitajec David Tang, star 40 let. Princeso je zmedel s širokosrčnimi darili in azijskim šarmom, piše Neue Post. Filozofijo je študiral v Cambridgeu in Londonu, služi pa

Beltinci letos se na starem igrišču

Največja slovenska nogometna vas se že pripravlja na nove nogometne strese. Iz zanesljivih virov smo v Penu zvedeli, da gospod Ketler s sodelavci za zdaj še ne bo začel graditi stadiona, največje povojne pridobitve v Beltincih. Če pa bo, je gotovo ne bodo končali do začetka novega žogobrcarskega prvenstva, to pa bo že ob koncu julija.

Številni navijači beltinskega prvoligaša, predvsem pa gospe in gospodične, so trenerja prve ekipe, g. Nadovezo, praktično posvojili. To velja tudi za Perove sosede, ki ga večkrat povabijo na prigrizek in kozarček domačega. Na fotografiji je tudi oboževalka roka, ki pa je ob tej priložnosti hotela ostati anonimna. Naj bo tako in na zdravje tudi v sezoni 95/96!



Fotografija: Lipe



Prav ko je trener slovenske reprezentance Brane Oblak ob obisku na Murskem valu napovedoval, da bo Kristijan Cener kmalu zaigral za slovensko reprezentanco, se je slednji poškodoval. Tale fotografija pa je k sreči zdaj samo še grenak spomin, saj je Cener zaradi poškodbe izgubil več kot pol leta. Zdaj se vrača in v Beltincih upajo, da bo kmalu spet eden najboljših v deželi.

Pri vrvi najmočnejši Slovenci so se že drugič letos pomerili v Bakovcih. Ugotoviti so želeli, kdo najmočneje potegne. Leže ali stoje. Bilo je naporno in zagrizeno, domačini (ekipa Korenjak) pa niso imeli toliko vlečnega uspeha kot na prvem tekmovanju. S fotografijo pa se v Penu upravičeno sprašujemo: Le zakaj miži članica vlečne ekipe Majda Vuglar iz Veržeja?



BATAŠ

GREEN



Black Gringos so poskušali vzor primestnim žogobrcarskim zanesenjakom. V Rokočanu so ustanovili Green bataš, navijaško skupino pod vodstvom časnega Avstrijca Ljubca. Njihovi so igrali v kvalifikacijah za tretjo državno ligo, pa so dvakrat izgubili. V gosteh so izgubili 0:3, ker so v upravi pozabili na zdravniške preglede, doma pa z 1:5, ker so zaostajali za gosti in so preveč napadali. A to ne pomeni, da bodo »bataši« razpadli – Ljubca za naslednjo sezono obljublja vrsto presenečenj v medobčinski ligi!

Foto: Penu

Ne samo v Ameriki, tudi na soboških ulicah si izmišljajo nove športne panoge. Narod pač potrebuje kruha in iger, po drugi strani pa prirediteljem tekmovanj prav pride vsak tolar. Ni še sicer znano, kolikšna bo vstopnina na košoboksu (boksokošu), vsekakor pa sta združena vsaj dva stara športa – košarka in boks.

Košoboks

Kaj se je zgodilo z žogo, ki jo je vrgel mladi košoboksar, v Penu ne vemo. Do naslednjic bomo skušali zvedeti vsaj, če jo je metal na koš ali pa se jo je odločil podati kakšnemu višjemu stricu.

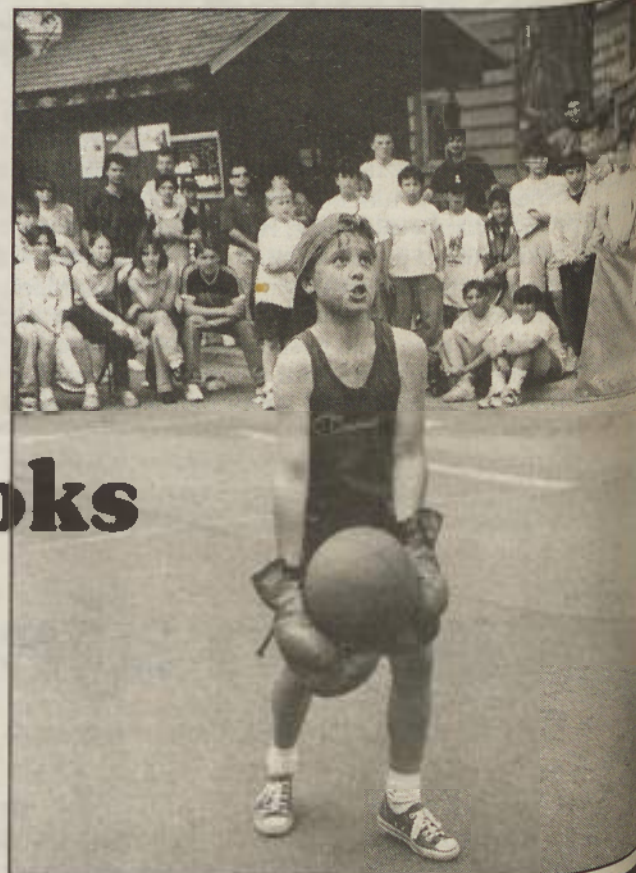

MURA, TA TA TA!

Niso vsi za nogomet in prav ti se neznansko jezijo, ko ob nedeljah ali sredah z Fazanerije odmeva: »Mura, ta, ta, ta!« Pri tem je prva besede izrečena, druge tri pa so glas bobnov (tolkal).

Slovenski pokalni zmagovalci v žogobrcu si kljub časovni oddaljenosti zaslužijo fotografski spomin v Penu. Že zato, ker je vprašanje, kdaj se bodo podobni prizori spet vrstili!



Odnese (Gringos).



Špricnil (g. trener Marin Kovačić ob pomoči g. igralcev Breznika in Alhodžiča, g. pomočnika Škaliča in g. kapetana Bakule).



(Po)pil (drugi Gringos).

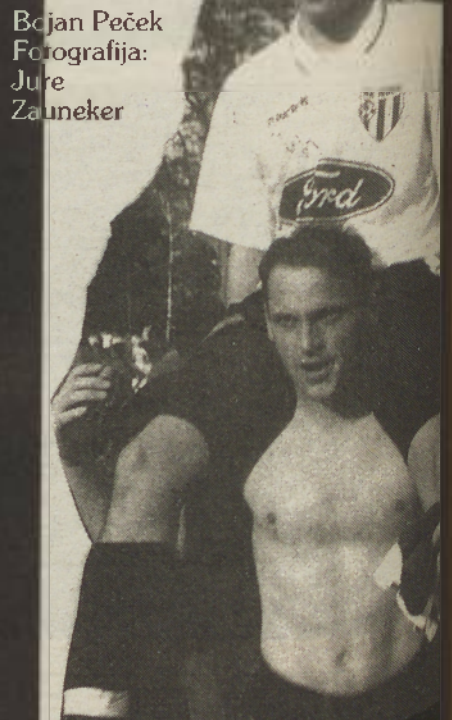

Nosil štiporamo (g. vratar Volk mladega reprezentanta Brežiča).

Bojan Peček
Fotografija:
Jure
Zauneker

VESTNIK



NIČ SE NE ZGODI BREZ NAS

Radio Murški val 94,6 MHz

Samo zadnjih

Vidovo proščenje

otvoritev Baute

odprta vrata Avtohiše
Murska Sobotacestna zapora v
Dolgi vasi

bienale male plastike

Kreslinova poroka

konjske dirke
v Ljutomeru

Volvo 95

Zlata harmonika
v Branoslavcihsimpozij panonskih
pravnikov

Slovenija rock 95

otvoritev Slovenike

likovna kolonija
na Goričkem

cvetlični festival ...

ur

NE BODITE PRESENEČENI

DOSEG MURSKEGA VALA V SEVEROVZHODNI SLOVENIJI JE 63,6 % - nobena radijska postaja v Sloveniji nima tako velikega dosega kot Murški val PRI NAS LJUDJE NE BEREJO DRUGIH REGIONALNIH ČASOPISOV KOT VESTNIK - dosež Vestnika je 60 %

OTVORITEV PRVE PENMURSKA AMBASADE



Otvoritev je potekala v duhu dobrososedskih odnosov in v želji po pristni in dolgotrajni ljubezni med PENOVCJI in MEDEXOVCI.

Pri vsem dobrem pa le ostajajo dvomi glede dobrih namenov pri izbiri okolja nove ambasade, ki obhajajo predvsem poročevalca, in so naslednji: zakaj ravno gostinski lokal MEDEX, ki stoji na strateški točki v središču glavnega mesta države, in to v neposredni bližini objekta, ki ni na najboljšem glasu, parlamenta namreč, ter drugič, zakaj ravno 6. 6., bil znan po svojem demonskem vplivu na ljudi in ga povezujejo s hudobnimi in mizantropskimi duhovi.

Ljubljana, 6. 6. 1995, PEN REUTER: Sanje treh milijard naročnikov PENA, ki so razseljeni na prostranem netu prve samostojne pisne države, so se končno uresničile. Namreč v torko junija 1995, se je zgodaj dne slovesno odprla prva ambasada PENMURSKA države in to v središču glavnega mesta gostujoče države MEDEX.

Upravičeno sumničavost utemeljuje PEN z navzočnostjo nekaterih vidnih članov prostoziarske lože na otvoritvi (glej sliko), kar nedvoumno potrjuje nekatere latentne pojave paranormalnosti in paranoje na državni politični sceni, ki hoče že prav ob aktu konstituiranja ambasade v PENOVSKO vrste spustiti svojega padalca.

penbasada

P. S.: Med možnimi imeni za ambasadorja najpogosteje omenja ZOKI, ki je svoje neoblikovane mne diplomatske sposobnosti že potrdil s številnih delovnih nagah tako doma kot v tujini.

Vilmoš Panon
Kalman Penov

Od 29. junija do 27. julija

HOROSKOPEN

Pripravlja: Agencija Hogod

P



OVEN

(21. III. - 20. IV.)

Pažite, da ne boste precenili svojih sposobnosti! To opozorilo je pomembno do sredine julija, ko se vam bodo ponudile številne priložnosti. Lahko jih boste izkoristili, vendar bodite zelo preračunljivi. Po 10. juliju vam bo Luna v sodelovanju z Uranom pripravila presenečenje. Oseba bo starejša od vas.

K

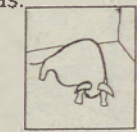

BIK

(21. IV. - 21. V.)

Kolikor se le da, se posvetite delu, kajti možnost imate, da bo kapnilo nekaj več denarja kot sicer. Pozabite na neuspehe in glejte naprej. Spoznajte svoje notranje življenje, najдите veselje v majhnih stvareh, bodite malce popustljivejši in naši boste skrivni ključ do vesoljnega miru. Dve cesti.

V



DVOJČKA

(22. V. - 21. VI.)

Vse kaže, da bo vaš tekmeč kmalu omagal. Svojo naraščajočo samozavest prikritje, da ne boste po nepotrebnem izzivali okolice. Od torka popoldne do četrta zjutraj nastavlajte krožnik (nikakor ne plastičnega) in ujemite vsaj nekaj kapljic dežja. Nato v deževnico namočite tri srednje prste in jih potegnite od levega ušesa prek čela do desnega. Spoznali boste vezni člen, ki vam je manjkal, da bi uresničili načrt.

P



RAK

(22. VI. - 22. VII.)

Prav vami so dnevi, ko se boste počutili kot romantični realist. Prav. Vzemite si čas za sanjarjenje in počnite stvari, ki v vašem življenju niso običajne. Čas je primeren za obnavljanje starih prijateljstev pa tudi za sklepanje novih znanstev. Rahločutnost naj vas v tem obdobju ne moti. Morda vam bo celo koristila.

Č



LEV

(23. VII. - 22. VIII.)

Če ste se odločili za počitnice v juliju, bi bilo dobro, da si jih privoščite v prvi polovici meseca. Vaš šarm bo v tem času na vrhuncu. Ne usmerjajte ga k določeni osebi. Se bo že sama ujela nanj. Ko boste začutili, da se je to zgodilo, usmerite pozornost vsaj za osem dni drugam in se šele takrat prepustite usodi.

I



DEVICA

(23. VIII. - 22. IX.)

Imate srečo, da vsakodnevne probleme rešujete odločno in praktično. Kmalu bo to zelo pomembno. Morda boste agresivni in celo nestrpni, zato se izogibajte sporom. Poslušajte svoj notranji glas, čeprav bi vam morda razum govoril nasprotno. Če bi vas ocenjeval šofer, bi rekel, da hkrati dodajate plin in zavirate.

P



TEHTNICA

(23. IX. - 22. X.)

Pričakujejo, da boste potrpežljiv poslušalec. Prva odločitev verjetno ne bo najboljša, zato imejte pri načrtih vedno po dve varianti, da lahko še kaj popravite. V drugi polovici julija si ne dovolite naivnosti. Zmajeva glava je v pripravljenosti. Z njeno pomočjo si lahko privoščite večji zalogaj.

K



ŠKORPION

(23. X. - 21. XI.)

Kljub poletni vročini so pred vami časi hladne matematike. Zato se odločite, kaj boste naredili najprej. Vsekakor pa najprej ločite bistveno od nebistvenega. Ne bi bilo slabo, če posvetite nekaj več pozornosti zdravju. Pazite na grlo in sploh na vrat! Ljubezen je cvet, ki ga je treba negovati, ne samo trgati.

V



STRELEC

(22. XI. - 21. XII.)

Vse, kar ste načrtovali v začetku leta, bi se lahko začelo uresničevati. Ne obljublajte! Poslušajte malo več glasov. Jejte več jogurta in drugih mlečnih izdelkov ter manj mesa. Vaš dan je sicer četrtek, vendar bo tokrat petek poučnejši. Če se ne boste brzdali, vam lahko zadirčnost prinese veliko škode, koristi pa nobene.

P



KOZOROC

(22. XII. - 20. I.)

Pripravite se na melanholijo in rahlo nezadovoljstvo. Zmanjšajte koncentracijo in močno voljo, ki sta za vas značilni, boste to prebrodili, nato pa vas bo čakalo prijetno presenečenje. Povsem naključen dotik z neko osebo vas bo pripravil na razmišljanja, kje ste bili doslej, saj je bila ona ves čas tu.

J



VODNAR

(21. I. - 19. II.)

Julij bo za vas zelo prijeten. Proti koncu meseca bo Sonce stopilo v znamenje Leva, se bo rahlo obrnilo. Zmernost pri pijači ne bi bila odevč. Posvetite se predvsem lepšim stranem življenja. Obljubo, ki ste jo dali, pa ste jo pozabili, bi bilo treba izpolniti. Tudi zaradi tretje osebe, ki vam je ključ, kamen ali skale.

U

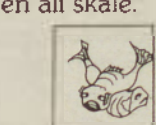

RIBI

(20. II. - 20. III.)

Uživajte v družbi prijateljev ali ljubljene osebe, ob tem ne pozabite na svoje obveze. Partnerju lahko težave, čeprav si želite, da bi vse skupaj prikrili. Ne odpovedajte se tistemu, kar ste pošteno zaslužili. Tretja dekada nam kaže žalost računa na razne ovire in spore. Morda bi pomagala več ukvarjanja s športom.

Hot dog zdravju škodljiv

Nove raziskave so dognale, da so vsi ljubitelji Hot doga celo v življenjski nevarnosti. Ob preobilnem uživanju jih lahko celo ubije. Do teh rezultatov smo prišli po podrobnem proučevanju nove kasete skupine Hot dog, ki neutrudno »hara« po Sloveniji. Sporna – zdravju škodljiva sestavina te kasete je njihova pesem Ubil te bom.

Hot dog, ena od specialitet hitre nezdrave prehrane, je torej skupina, ki izvaja pravi rock and roll in je škodljiva samo za tiste, ki te vrsti glasbe ne marajo. Pri življenju ohranjajo glasbo iz razvpih 60. let. Tako boste na kaseti našli obilo ljubezni, erotike, pornografije – vendar varne. In erotičen je tudi njihov lepi pevec Goran, ki je vedno v prvi bojni vrsti; ženske se menda kar lepijo nanj. To je tudi edina slovenska skupina, ki je razpadla in kljub temu še deluje. Razpadli pa so zato, ker je potem vsako snidenje lepše, kajti povezujeja jih samo dobra glasba in to, da se na nastopih tako dobro ujamejo. Sicer pa so člani banda zelo razdvojeni. Glavni krivec je šef skupine Ivan Bekčič, odgovorni urednik za glasbo in besedila, ki je svoje izkušnje nabiral že v skupinah Sokoli, Ljubljanski psi, Mad doog ... Prav njemu pa vsi drugi nasprotujejo. Kljub temu se ne dajo. Tudi Goranov odhod med vojake jih ne bo oviral pri nastopih. Svoje proste dni bo Goran uskladiš z nastopi.

Na koncu pa še njihova velika želja. Radi bi čim prej nastopili v Soboškem gradu, a je organizacija menda tako slaba, da o tem lahko samo sanjajo. Zato se bodo morali soboški rock and rollerji pač zadovoljiti s kaseto in videospoti. Pripisejo pa naj to sami sebi.



Regina v belem

Poletna moda? Ne! Regina – Irena Jalšovec se moži. Znani ljubljanski skladatelj in producent Aleksander Kogoj ji bo kupil poročni šopek.

Po 8 letih skupnega ustvarjanja sta se Aleksander in Regina odločila, da zapečatita usodo in se konec avgusta podata na skupno življenjsko pot. Pri Regininih doma je precej živahno, Aleksander pa pospešeno obiskuje treninge gimnastike in veslanja. Veslanja? Kaj pa mu bo veslanje pred poroko? Na uho mu je namreč prišlo, da Irenina mama Ani spletari nekaj o Beljskem jezeru in veslanju, in ker Aleksander stvari nerad prepušča naključjem, na vso moč utrjuje mornarske gibe. Nikoli ne veš, koliko jih bo v čolnu. Pravijo, da bo Regina res bela, saj bo morala mama Ani po njeno obleko v Pariz. Pa naj kar bo tako. Samo enkrat se živi, in če to ni pravi del življenja ...

Več pa v naslednji številki

Ker te ljubim

Jan Plestenjak je zaljubljen, a noče povedati v koga. Stvar je hudo resna, saj bo njegova nova kaseta, ki jo pripravlja, govorila samo še o ljubezni. Ko smo ga vprašali, če je njegova izvoljenka morda lepo dekle, ki se pojavlja z njim v spotu pesmi Ker te ljubim, torej Martina Kajfež, je povedal tole: »Na začetku je bilo čisto poslovno ...« Jan se je odel v skrivnost, vendar je nesporno, da njegova simpatija ni zloglasni ALI EN, s katerim sta se strela na podelitvi zlate note. Janov komentar na ta dogodek: »Ne bom mu delal reklame.«

To, da so člani skupine Panda izjavili, da bodo na festivalu letos zmagali, smo že slišali. Zavozlalo pa se je pred nekaj dnevi, ko so to izjavili še člani skupine Victory.

Kandidirajo s skladbo Me ...

In kako se sedaj ti dve skupini gledata? Konkurenca in rivalstvo je pač huda reč. Victory pa na to pravi, pa naj Me ..., če si upa.



Drugi zmagovalec na festivalu MMS



ŠE PENMNITE, TOVARIŠI

Anica Kološa

napovedovalka Radia Murska Sobota

Nekega dne, pred nekaj leti, pred cvetličarno, ustavi teto, tako pravijo Anici vsi, ki jo vsaj malce bolje poznajo, neka gospa in ji reče kar tako: »Veste, danes pa imam srečen dan.« »Zakaj le,« vpraša Anica. »Zato, ker sem srečala vas,« je odgovorila gospa.

Pretiravanje, bi kdo pomislil, pa ni. Prijeten glas Anice Kološa poznajo številne generacije poslušalcev soboškega radia. In takšen, kot je njen glas, je tudi ona.

Leta 1959 se je prijavila na avdicijo in že naslednji dan (na Anino) je začela brati čestitke. V »živo« seveda, saj ni bilo magnetofonov in drugih aparatov ...

Anica je aktivna še danes in oddajo, ki jo bereta skupaj z Milanom Petauerjem – Srebrne niti –, ljudje radi poslušajo.

Bliža se turistična sezona in narodu je potrebno pokazati, da smo res dežela prijaznih ljudi.

Odločili smo se, da to pokažemo na bencinski črpalki pri Sv. Juriju, ki ga ljudje bolj poznajo kot Rogašovce, čeprav sta to pravzaprav dve vasi. Sv. Jurij je prijeten kraj, ki zdaj, ko je tam župan znani Janko Halb, doživlja svoj razcvet.

Takoj ko smo prišli, smo se preoblekli v Petrolove uniforme in začeli svojo dejavnost. Seveda ni šlo tako enstavno, kajti najprej je moral Bojan dobiti dovoljenje, da sploh lahko začnemo. Pri tem se moramo navsezadnje zahvaliti g. Igorju Mravlji, enemu od vodilnih pri Petrolu, ki nam je velikodušno dovolil naše početje, s tem da naj strank ne bi preveč razvadili, kar smo seveda obljubili, in je tako tudi bilo.

Bili smo tako



Stranka iz Gradca, ki hodi ob koncu tedna v bližino Slovenije, je bila prijetno presenečena in dovzetna za našo akcijo, a v začetku sploh ni kazalo tako. Po naključju sem bil jaz na vrsti, da sem ji čistil prednje steklo. In to radehal jaz. Ko mi namreč žena pravi, da je avto umazan, se začne dvodnevni spor, zdaj sem pa kar tako lepo čistil... Medtem sem razmišljal, kako so nas fašisti štiri leta teptali, mi pa smo rekli, da ne bomo nikomur hlapci. Zdaj pa tolel... smo ga na koncu vprašali, katero pesem mu naj zapojemo. Je sam začel peti (slovensko) Pojdem na Štajersko... Avstrijci ljubijo našo deželo, predvsem pa našo bencina. Tudi ta gospa iz Feldbacha, ki nam kaže... Štef se pa trudi okrog njenega avtomobila. Pri bla... svoji rojakinji rekla: »Hia sist ojtes kratis!« Ko je vse dobil, smo ji zapeli pesem Schwarze Rose Rosemarie. M... da pri petju nismo bili ravno uspešni, saj ni počakala, da bi zapeli vsaj prvo kitico, ampak je kar šla.

gostoljubni in prijazni ...

Torej, bil je torek, tretji dan, odkar je Kreslinov Vladek srečno poročen, ko smo se peljali našemu poslanstvu naproti. V spomin na Vladekovo poroko je imel Štef krožnik »štrudl-nov«, vendar jih Avstrijкам nimo namervali ponujati, ker so bili po prekmursko sočni. Naša prijaznost, gostoljubje in vljudnost naj bi se kazale takole: stranki ponudimo pranje prednjega stekla, če bo želela, ji kaj zapojemo, ponudimo vrtnico – Štef jih je nabral pri sosedu čez cesto –, in zaradi velikodušnosti šefa črpalke Alojza lahko poklonimo lučko, pločevinko piva ali sole.



Ta mladenič ni bil deležen naše pozornosti. Še je mlad pa naj dela, smo menili. Zanimalo pa ga je, kaj se dogaja okrog njega. Končno bi mu lahko dali pivo, ampak nismo.



Med redkimi domačini je bila mlada punca. Še posebno smo se trudili, ona pa je bila skromna. Poglejte vetrobransko steklo – moje delo!

Tako oboroženi smo šli na delo. Fotoreporter Jure pa tudi.

Joe Ree THOOPER

pen elopa

Se ne
17-letna
ALEKSANDRA DIŠIČ
iz Murske
Sobote



Trenutno je njena najpomembnejša želja, da bi končala Srednjo tekstilno šolo. Zdaj namreč končuje šele prvi letnik. O skritih željah pa noče govoriti, ker da jih ima preveč. Ker Penelopa po navadi ne sprašujemo, če imajo fanta, tudi nje nismo. Če bi se rad kakšen mačo angažiral na tem področju, mu ponujamo naslednje podatke: rada kolesari, se rada lepo oblači (nekajkrat je sodelovala na javnih prireditvah, kjer je bilo govora o modi in pričeskah) in predvsem – rada ima živali. Že je imela hrčka pa papigo, zdaj pa ima Alfo, belodlako perzijsko mačko.

Naš fotograf Matej Fišer je našo Penelopo posnel v kape... lici soboškega gra... du. Če je bil Pen t... ali sta ga z Aleks... dro prinesla, pa ne vemo.