

Konservatorska dokumentacija orodij in strojev za čiščenje omlačenega žita

Med temeljna dela in naloge vsakega muzeja sodi, kar se da izpovedna in natančna dokumentacija. Zato bomo skušali v tem sestavku predstaviti poskus vzorne dokumentacije ob izbranih primerih orodij in strojev za čiščenje omlačenega žita. Gre za opredelitev predmeta ali muzealije, za njeno osebno izkaznico ter za oznako namembnosti, pričevalnosti, muzejske vrednosti in upravičenosti njenega nakupa ali drugačne pridobitve.

Tako nam poskusna konservatorska dokumentacija na analitični način pokaže tudi kvaliteto v širšem pomenu besede. Med obdelanimi orodji in stroji je najbolj kvaliteten primerek vejalnik iz Spodnjih Dupelj z vrezano letnico 1829 (v lasti Gorenjskega muzeja v Kranju). Najmanj pričevalnih vrednot pa ima žitni čistilnik iz Selc (h. št. 29) pri Postojni (v lasti Slovenskega etnografskega muzeja). Čistilnik sodi zaradi svoje konstrukcije, ki je naivni posnetek oz. samouška inačica v tovarni izdelane naprave, bolj med posebnosti ali zanimivosti in širšega pričevalnega pomena nima.

Praviloma je konservatorska dokumentacija rezultat skupinskega dela kustosa, konservatorja, risarja – arhitekta in fotografa. Tovrstno dokumentacijo pa sestavljajo trije deli:

1. opis predmeta, viri in literatura (delo kustosa)
2. Na osnovi opisa predmeta in opredelitve konservator in kustos izdelata tako imenovano osebno izkaznico predmeta, ugotovita njegovo namembnost, pričevalnost, muzejsko vrednost in upravičenost nakupa oz. pridobitve. Risar (arhitekt) in fotograf pa po navodilih konservatorja in kustosa izdelata načrt in slikovno dokumentacijo.
3. Konservator natanko opiše potek in postopke prepariranja, konserviranja in restavriranja, poudari vse posebne probleme.

KONSERVATORSKA DOKUMENTACIJA 1

ORODJA IN STROJI ZA ČIŠČENJE OMLAČENEGA ŽITA

Ročno čiščenje žita

Omlačeno žito so do izuma strojev za čiščenje žita čistili ročno, v raznih krajevnih različicah na te načine:

1. velike smeti so ločili od zrnja z retanjem ali rehtanjem na lesenem rešetu (glej sl. 1 rešeto, višina oboda 18 cm, premer 83,6 cm, širina šesterokotnih luknjic na dnu 20 mm, v obodu sta dve odprtini za prijem z rokami). Rešeto se imenuje reta ali rehta, skozi reto, ki so jo stresali z udarjanjem ob nogo v višini malo nad kolonom, je popadalo zrnje s plevami na kup ali vršaj.
2. Tako očiščeno zrnje so nato vejali z velnicami, vejačami ali vejavnicami. To so lesene lopate z dolgim ali kratkim držalom (glej sl. 2, velnica, dolčina 40,7 cm, širina 17 cm). Z njimi so premetavali žito na podu iz enega kota v drug kot tako, da so se od žitnega zrnja ločile pleve in prah. Sočasno se je zrnje tudi sortiralo: težje je ob premetavanju ali vejanju padlo dlje, pleve in slabše (lažje) zrnje pa bliže.
3. Žitno zrnje so nato še plali (odstranjevali pleve) na nečkah, neškah ali kadunjah (glej sl. 3, nečke, dolžina 75 cm, širina 32,2 cm) in nazadnje retali na rešetih. Tako so odstranili drobno plevelno in zdrobljeno žitno zrnje.

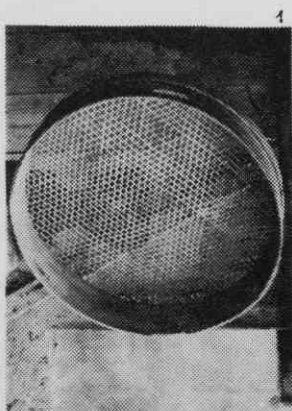

Sl. 1: Rešeto

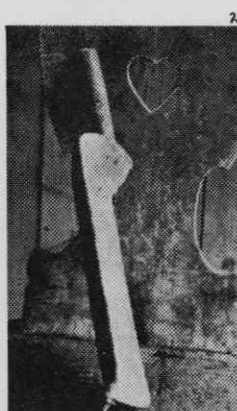

Sl. 2: Velnica



Sl. 3: Nečke

Strojno čiščenje žita

Stroji za čiščenje žitnega zrnja so:

1. vejalnik, vulgo pajkelj – (priloga I)
2. žitni čistilnik – (priloga II)
3. navadni trier – (priloga III)
4. Žitni čistilnik in sestavljeni žitni čistilnik s celičnim trierjem na motorni pogon – (priloga IV):

ZGODOVINSKI ORIS

Sredi 18. stoletja so začeli v kmetijstvu uvajati prve stroje¹, med njimi tudi vetrnik (vejalnik), vulgo pajkelj². Uvajanje prvih vejalnikov in njihov konstrukcijski razvoj sta bila v evropskih deželah različna. V Angliji so uporabljali prve vejalnike že leta 1730⁴. Vzorec zanje je menda prinesel leta 1710 iz Holandije (domnevne rojstne dežele prvega vejalnika) James Meikle, iznajditelj škotskega stroja za mlatenje žita⁴. V Nemčiji pa so prvič začeli uporabljati vejalnik na posestvu grofa von Hohenthala leta 1783 ali 1784⁵. Prvi uporabniki teh strojev so bili veleposestniki, kasneje pa tudi bogatejši in naprednejši kmetje. Zgradba prvih vejalnikov in njihovo delovanje sta verjetno posnemala »holandski čistilec lanenega zrnja«. Njegovo upodobitev z opisom (sl. 4) je objavila svojim bralcem »Kranjska kmetijska družba« leta 1770.⁶

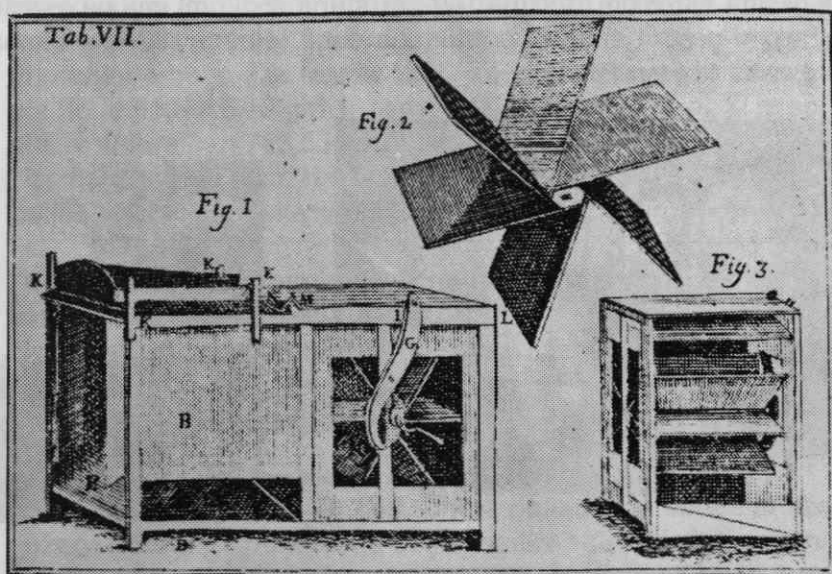

Sl. 4: Holandski čistilec lanenega zrnja iz leta 1770

Ta čistilec lanenega zrnja je bil sestavljen iz lesenega ohišja z odprtini in sita (ki ga vejalniki niso imeli!), nizkega nasipnega koša in lopataste vetrnice s pogonsko kljuko z ročajem. Z vrtenjem vetrnice je nastajal veter, ki je poglavitni element vseh strojev za čiščenje žitnega zrnja. Vsi našteti sestavni elementi »holandskega čistilca lanenega zrnja« so tudi sestavni deli prvih vejalnikov.

Tudi Valentin Vodnik, prvi slovenski pesnik in buditelj narodnosti in domovinske zavesti takratnega kmeta, omenja leta 1797 v časopisu Lublanske novice št. 83 v sestavku »Stroj s katerim se čisti snetnjava pšenica«, da je iznašel Jozef Kaindel iz Augsburga »Eno perpravo za snatjavo pšenice čistit« (verjetno eno izmed različic na Nizozemskem, v Angliji in tudi v Nemčiji znanega stroja za čiščenje omlačnega žita); ker je na to dosti dinarjev potrošil, so mu nih cesarska svitlost pravico udelili (patent – zaščita izdelka!) de skuz 10 let nobeden ne sme to naredbo delat, zvonaj samo on, de bude skuz prodajanje svojiga znajdenja odškodovan«.

Pri nas so se bolj širili kmetijski stroji šele v osemdesetih letih 19. stoletja, vendar so poredkoma uporabljali vejalnik ali pajkelj že prej. Izdelovali so ga nekateri vaški samouki, naročniki pa so bili premožni kmečki gospodarji. To zgodnjo uporabo vejalnika ilustriramo z ohranjenim vejalnikom iz Spodnjih Dupelj, h. št. 54⁷, vejalnik (višina 135,5 cm, dolžina 142 cm, širina 75,5 cm) ima na esasto obžagani prečni stranici puhalnega ustja letnico 1829 in lesena pogonska kolesa (sl. 5).

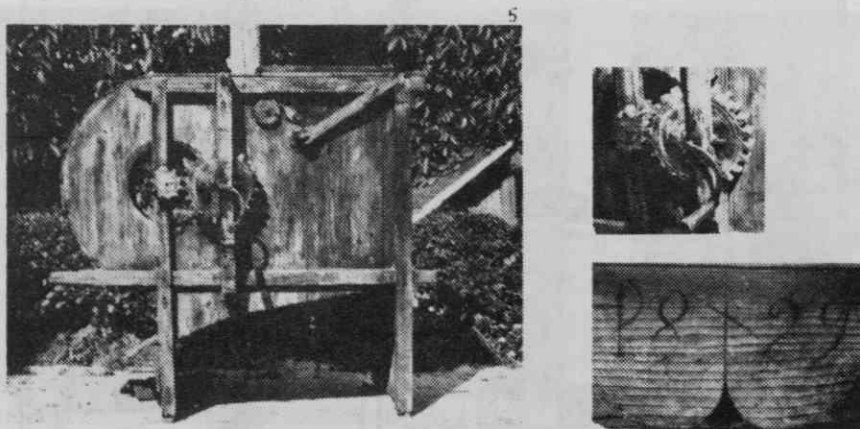

Sl. 5: Vejalnik iz Spodnjih Dupelj, h.št. 54, z letnico 1829

Verjetno je pri nas najstarejši objavljeni nasvet o koristnosti uporabe vejalnika spis iz leta 1844 v Kmetijskih in rokodelskih novicah.⁸ Avtor sestavka Kmetijska shola priporoča vsem, ki imajo »velike mlatve«, naj si za čiščenje žita oskrbe »vevnike ali veternike« in pripominja, da »na Nemškem že vsak kmet čisti žito s takim strojem«.⁹ Podobo tega stroja (ki ga je bil izpopolnil neki Nemeč) je naročila C. K. Kmetijska družba leta 1843. Risba je bila razstavljena vsak dan v pisarni kmetijske družbe v Ljubljani.¹⁰

Slovenski kmet pa je bil gospodarsko zaostal in nezaupljiv do novosti. Razni pisci takratnih knjig o naprednejšem kmetovanju ga tudi niso zadostno seznanili z napredkom kmetijstva drugod in z uporabo novih strojev. Tako je še leta 1854 pisal Janez Zalokar v knjigi Umno kmetovanje in gospodarstvo o ročnem čiščenju žitnega zrnja; le s skromno pripombo je omenil, da so tudi »mašine za čiščenje žita«.¹¹ Tudi Peter Aleš je pisal leta 1856 v knjižici Zaveden kmet svojim primorskim rojakom, da se omlačeno žito »skozi rejto prerešeta in oveja«¹² in ni omenjal strojev za čiščenje žita. Ob tem dodajmo, da sta bila oba pisca poučnih knjig za kmečke gospodarje duhovnika in sta torej izhajala iz stanu, kateremu je takratni kmetovalec najbolj zaupal.

Leta 1866 pa so bile v Kmetijskih in rokodelskih novicah v sestavku Nauki iz letošnje dunajske razstave že cene razstavljenih strojev za čiščenje žita.¹³ Boljši stroji so stali od 90 do 220 gld. (gl. sl. 6), enostavnejši pa od 40 do 60 gld.; dodan je bil nasvet, naj »mali kmetovalci« kupijo bolj enostavne stroje za čiščenje žita (bili so tudi cenejši), izdelek tovarne Hirschboeck s Štajerskega.¹⁴ Če primerjamo ceno žita iz leta 1866, ko je stal en vagan žitnega zrnja (to je 61,5 l) 5,10 gld.,¹⁵ bi moral dati kmet za stroj, ki je stal 60 gld., v naturalijah 723,5 kg žita! To pa je bil približen letni pridelek žita na hektar v mariborski oblasti leta 1924,¹⁶ ko so bile v rabi boljše vrste semenske pšenice in izpolnjen način obdelave zemlje.

Zaradi visokih cen strojev za čiščenje žita si je moral mali kmet izposojati stroje za čiščenje žitnega zrnja (ali pa pripeljati žito na čiščenje) od premožnejših kmečkih gospodarjev. Ti so imeli industrijsko izdelane žitne čistilnike, pa tudi vejalnike in žitne čistilnike, ki so jih izdlovali obrtniki in samouki.

Nekaj primerov: vejalnik iz Šentvida pri Ljubljani (višina 141 cm, dolžina 170 cm, širina 78 cm), ki ima oblikovano ohišje in esasto obžagani stranici pihalnega ustja, letnica 1868 (sl. 7),¹⁷ vejalnik iz Škofje Loke (višina 157 cm, dolžina 157 cm, širina 78 cm), izdelan v sedemdesetih letih 19. stoletja (sl. 8),¹⁸ vejalnik iz Šentvida pri Ljubljani (višina 138 cm, dolžina 138,5 cm, širina 74 cm), ki ima na stranici pihalnega ustja vrezano letnico 1880 (sl. 9).¹⁹

Fig. 1. Seitenansicht.

9

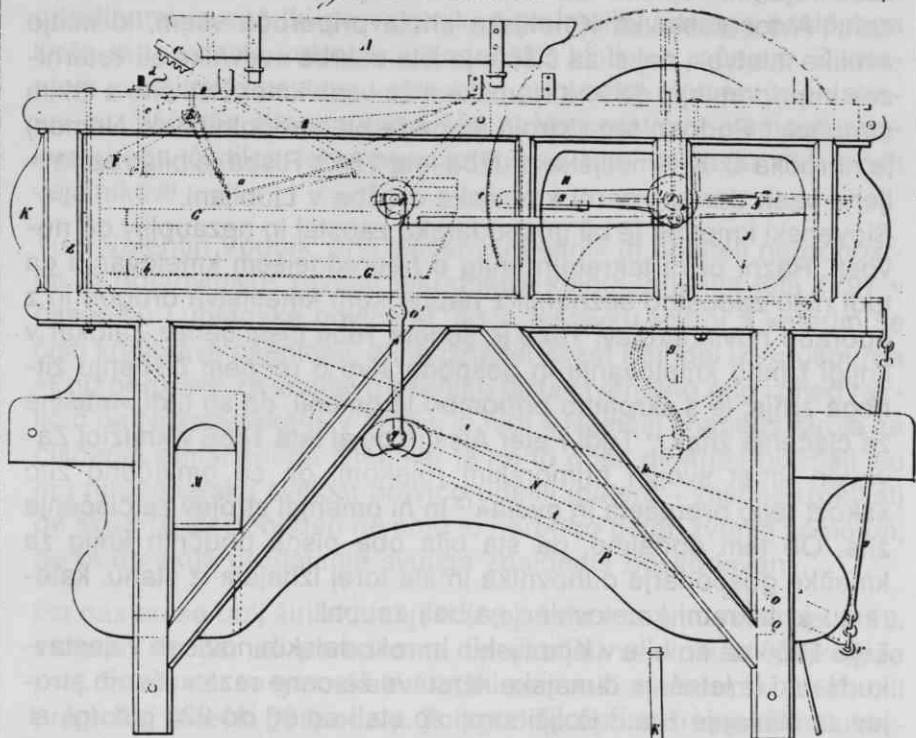
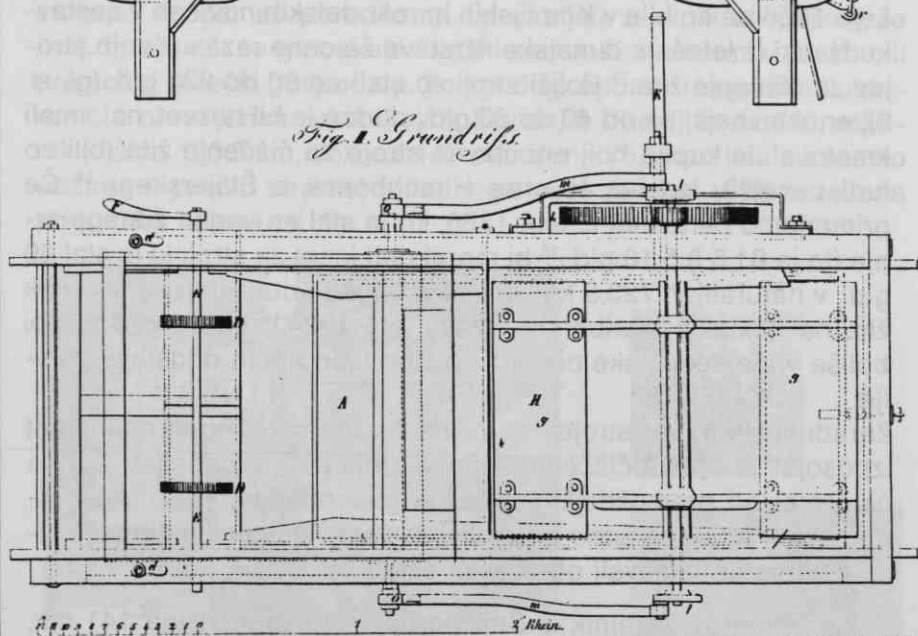

Fig. 1. Grundriss.



E. Perels ... Verlag von Hermann Costenoble in Leipzig. C. Böhmer lith. Steindruckerei J. G. Fritzsche Leipzig.

5

SL.6: RISBA ŽITNEGA ČISTILNIKA IZ LETA 1862 (POVZETO PO EMIL PERELS).

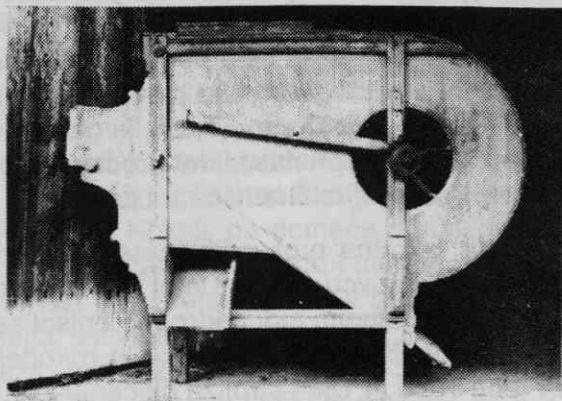

Sl. 7: Vejalnik iz Šentvida pri Ljubljani, z letnico 1868

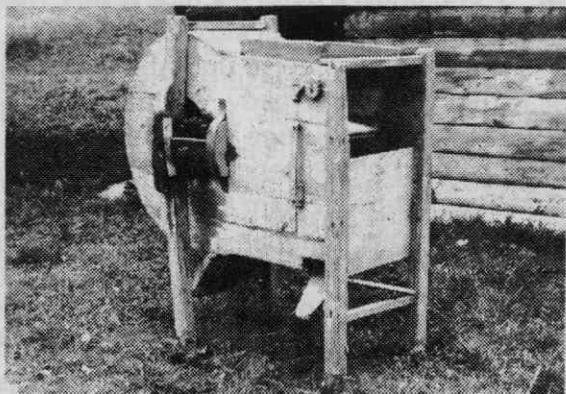

Sl. 8: Vejalnik iz Škofje Loke, sedemdeseta leta 19. stoletja

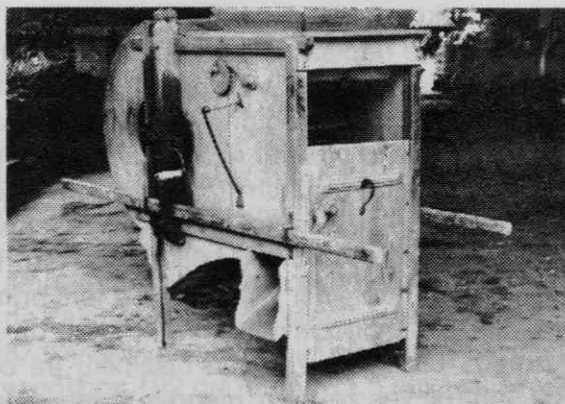

Sl. 9: Vejalnik iz Šentvida pri Ljubljani, z letnico 1880

Zaostalost slovenskega kmetovalca nam ilustrira tudi poročilo iz leta 1874 o »Dunajske svetovne razstavi« (o poljedelstvu). V njem avtor omenja, da je v kranjskem žitu, posebno rži in pšenici, toliko raznovrstnega plevela, da ga še celo cesarske oskrbovalnice za vojake ne marajo!²⁰ Zaradi tega svetuje slovenskim kmetovalcem čistilni stroj za žito znamke »Trieur« (Trier), ki ga lahko uporablja deset vasi skupaj. Ta stroj je pri nas takrat prodajal trgovec s kmetijskimi stroji Jože Debevec iz Gradišča v Ljubljani.

Leta 1875 je izdala takratna prosvetiteljica slovenskega naroda, Družba sv. Mohorja v Celovcu, knjigo Umni kmetovalec.²¹ V njej je avtor Franc Povše med drugim tudi nadrobno opisal sestavne dele in delovanje žitnega čistilnika. Kmetijske in rokodelske novice pa omenjajo v letih 1880 in 1884 stroj za čiščenje žita trier in njegovo ceno.²² Ta je bila leta 1880 za manjši stroj 60 gld., za večjega pa 120 gld.²³ V primerjavi s ceno pšenice iz leta 1884, ko je bilo 100 litrov pšenice 6,50 gld.,²⁴ je stal stroj s ceno 60 gld. v naturalijah 740 litrov pšenice. Za številnejšo uporabo kmetijskih strojev je bilo ob koncu 19. stoletja več vzrokov. V mladi rastoči industriji so delavce bolje plačevali, zaradi tega je moral kmet, ki je ostal na zemlji, za svoj obstoj izboljšati tehniko kmetijskega delovanja,²⁵ pojavilo se je združništvo in z njim kmečke posojilnice, širila se je strokovna literatura. Poleg tedanjih kmetijskih šol so ustanavljali še nove, vse za prosvetitev slovenskega kmetovalca. Ustanavljali so tudi trgovine, v katerih so prodajali kmetijske stroje. Tako imamo v ljubljanskem adresarju za leto 1928 našete že nekatere poprej ustanovljene trgovine s kmetijskimi stroji: kmetijska družba, Kremžar Anton, Schneider & Verovšek²⁶ in Fani Stupica.²⁷

Viljem Rohrman, strokovni učitelj na deželni kmetijski šoli na Grmu pri Novem mestu, je napisal leta 1898 v dveh delih (snopičih) slovenskim gospodarjem v pouk strokovno knjigo Poljedelstvo.²⁸ V drugem delu knjige je med drugim prvič v naši strokovni literaturi o čistilnih strojih za žito obširno in strokovno opisano ročno in strojno čiščenje, z navedbo čistilnih strojev za žito.²⁹ Podrobno so opisani sestavni deli čistilnih strojev, njihovo delovanje in tedanja cena. Cena žitnih čistilnikov je bila od 65 do 100 gld., trierji pa so stali od 65 do 70 gld. in tudi več.³⁰ Vendar je v tem primeru Viljem Rohrman zamenjal cene pri čistilnih strojih tako, da je dal ceni trierja ceno žitnega čistilnika, žitnemu čistilniku pa ceno trierja. Stroj trier je bil namreč ves železen: njegova izdelava je bila dražja. To ilustriramo s ceno čistilnih strojev v Nemčiji leta 1898³¹. Ta-

krat je bila cena žitnega čistilnika znamke NGZI 95 mark in trierja št. 1 350 mark.³² Tako bi bil po izračunu in popravku cen za trier in žitni čistilnik v knjigi Viljema Rohrmana v primerjavi s ceno žita z dne 27. julija 1898, ko je bilo 100 kg žita 11 gld.³³ in prodajna cena trierja 85 gld.,³⁴ stroj trier v naturalijah 777,7 kg žita, ali pa bi bil v naturalijah žitni čistilnik s prodajno ceno 70 gld.³⁵ 636,6 kg žita. To pa je bilo več kot letni pridelek žita na 1 hektar! Ob koncu 19. stoletja je na Križni gori nad Škofjo Loko izdeloval vejalnike, vulgo pajklje, Anton Kokalj, po domače pri Joženku, Križna gora št. 6.³⁶ Loški muzej v Škofji Loki hrani tri njegove vejalnike, enega pa ima Slovenski etnografski muzej v Ljubljani. Vejalniki, izdelki Antona Kokalja, so: vejalnik Loški muzej, inv. št. E - 2609, odkupljen od Janeza Gabra iz Puštala, višina 134 cm, dolžina 152,5 cm, širina 73 cm (sl. 10); vejalnik Loški muzej, inv. št. E 3356, odkupljen od Antonije Vohlgemut, Grenc 19, višina 132 cm, dolžina 148 cm, širina 78 cm (sl. 11); vejalnik Loški muzej, s. n. okolica Škofje Loke, višina 124 cm, dolžina 144 cm, širina 54 cm (sl. 12); in vejalnik, Slovenski etnografski muzej, s. n., odkupljen od Andreja Marinka, Gasilska 18, Ljubljana, višina 136,5 cm, dolžina 152,7 cm, širina 71,5 cm (sl. 13). Vsi ti vejalniki so izdelki istega izdelovalca. Imajo enako konstrukcijo, leseno ogrodje je zbito z industrijskimi žičniki (žebliji) in enako veliko (razen vejalnika iz okolice Škofje Loke, ki je manjši), po kartonu obžagano dekorativno esasto stranicico nad pihalnim ustjem (sl. 14).

V desetih letih 20. stoletja je naredil v Hotovlji iz Poljan nad Škofjo Loko tesar Anton Jereb nekaj žitnih čistilnikov. Enega hrani Franc Krmelj, Hotovlja, h. št. 24: višina 142 cm, dolžina 168 cm, širina 72 cm (sl. 15).

O večjem uvajanju kmetijsko obdelovalnih strojev v našo vas, lahko govorimo šele v 10–25 letih 20. stoletja. Takrat so pri nas prve kvalificirne delavnice za izdelovanje kmetijskih strojev.

Leta 1909 je ustanovil Anton Kremžar v Šentvidu pri Ljubljani »Delavnico poljedelskih strojev«.³⁷ Anton Kremžar se je šolal na Dunaju in Prossmitzerju. S svojimi kmetijskimi stroji je zalagal Slovenijo in druge dele Jugoslavije. Podjetje je imelo 18 kvalificiranih delavcev. Po smrti ustanovitelja podjetja je njegovo delo nadaljeval sin France do zakona o nacionalizaciji leta 1948 in nato še od leta 1950 do 1957. Njegovi žitni čistilniki so npr.: ročni žitni čistilnik, višina 137 cm, dolžina 192 cm, širina 71,5 cm, last Frančiške Hočevvar, Prušnikova, h. št. 48, Šentvid pri Ljubljani (sl. 16) in modeli »Ž« 1 65, »Ž« 3 58 ter sortirni stroj Banat.³⁸

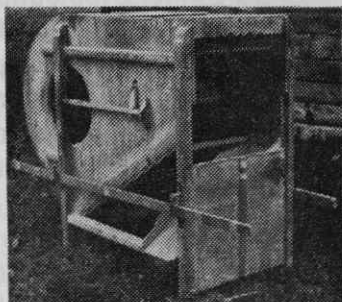

Sl. 10: Vejalnik iz Puštala

- Loški muzej, Škofja Loka

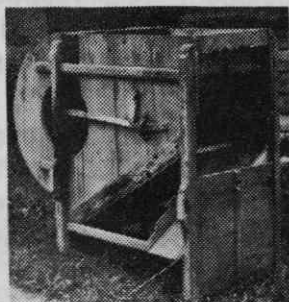

Sl. 11: Vejalnik iz Grenca

- Loški muzej, Škofjam Loka

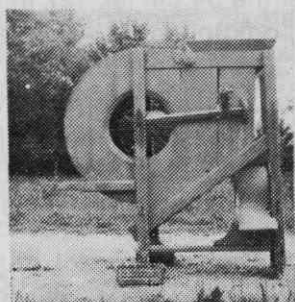

Sl. 12: Vejalnik iz okolice Škofje Loke

- Loški muzej, Škofja Loka

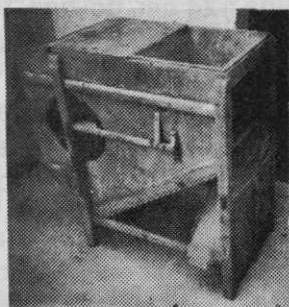

Sl. 13: Vejalnik iz Spodnje Šiške

- Ljubljana, slovenski etnografski muzej

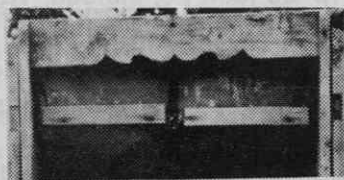

Sl. 14: Dekorativno obžagana stranica nad puhalnim ustjem

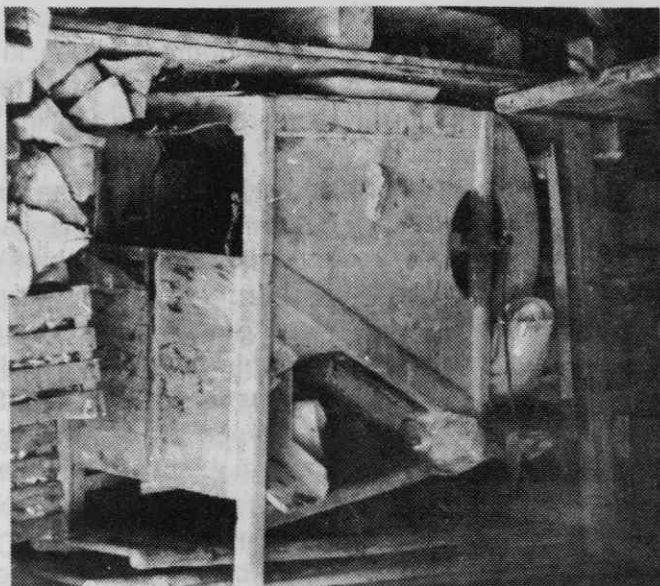

Sl. 15: Žitni čistilnik iz Hotovelj, h.št. 24

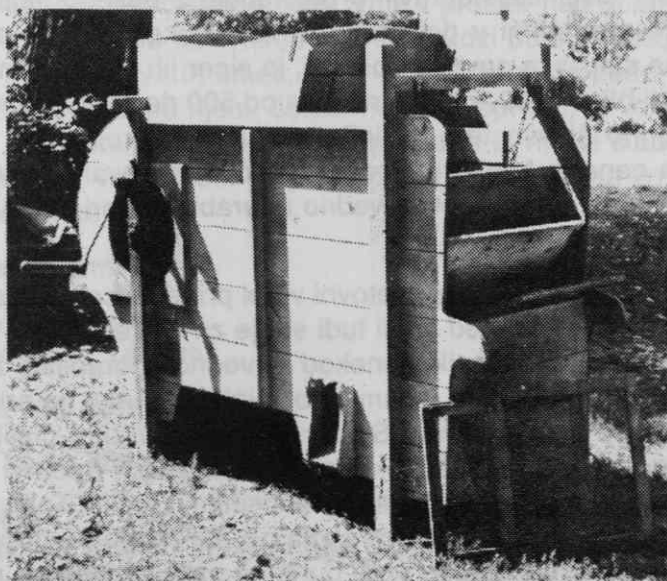

Sl. 16: Žitni čistilnik iz Šentvida pri Ljubljani

Kmetijske stroje pa so začeli izdelovati tudi v Šentjurju pri Celju, Ptuju in Mariboru. Leta 1924 je poročal kmetovalec, gospodarski list s podobami, da so od predvojnega časa kupovali kmetijske stroje v tujini. Na preprost način pa so jih izdelovali tudi domači obrtniki. Nadalje je navajal, da je v Ptuju domača tvrdka, ki izdeluje žitne čistilnike za srednje in male kmetovalce.³⁹ Cena teh žitnih čistilnikov je bila 2100 dinarjev.⁴⁰ V primerjavi z ostalimi kmetijskimi stroji in orodji, kot so bili mlin za grozdje, ki je stal 1800 dinarjev ali obračalni plug za 700 dinarjev ali travniška brana za 1000 dinarjev⁴¹ je bila cena žitnega čistilnika velika. Istega leta pa je priporočal kmetovalec – gospodarski list s podobami, naj si kmetovalci kupijo za čiščenje in obiranje žitnega semena stroj (trier) znamke Heid, ki stane v tovarni Stockerau pri Dunaju približno 3830 din brez prevoza. Za ta denar pa si je kmet lahko kupil mlin za grozdje, univerzalni plug in še travniško brano. Stroj pa je lahko očistil v eni uri 340 litrov žitnega zrnja. Kot posebnost dodajmo, da je bil v kraljevini SHS zaradi pospeševanja kmetijstva uvoz stroja oproščen carine!⁴² Po poljedeljski statistiki iz leta 1925 je bilo takrat pri nas največ žitnih čistilnikov v mariborski oblasti, in sicer 22.900, v ljubljanski oblasti pa blizu 10.500.⁴³ Avtor je pri tej statistiki gotovo prišel k žitnim čistilnikom tudi stare, častitljive vejalnike – pajklje, da je dobil tako veliko število. Tako vse vejalnike in žitne čistilnike nepravilno poimenuje z besedo »čistilniki«, čeprav je med njimi v delovanju in konstrukciji velika razlika.⁴⁴ Trierje pa statistika omenja posebej, in sicer jih je bilo v mariborski oblasti blizu 1200, v ljubljanski pa od 500 do 1000.⁴⁵ Vzroka za tako majhno število teh čistilnih in sortirnih strojev sta: visoka prodajna cena in konkurenčnost domačih izdelovalcev žitnih čistilnikov: tako je naš kmet še vedno uporabljal dobri stari vejalnik – pajkelj.

Razvoj tehnike je po drugi svetovni vojni prinesel celo vrsto novih kmetijskih strojev in med njimi tudi stroje za čiščenje žita. Vendar danes kljub novejši tehniki ponekod še vedno uporabljajo žitni čistilnik na ročni pogon, tu in tam celo vejalnik.⁴⁶ Tako na primer še danes veselo kroži po vasi Studor pri Bohinju žitni čistilnik na ročni pogon v obliki medsebojne pomoči na vasi.⁴⁷ Spomin na vejalnik – pajkelj pa je ostal živ tudi v ljudskem izročilu. Tako v Žabnici pri Škofji Loki svetujejo otrokom ob pajkljanju če hočejo, da bodo bolj zrasli, naj stopijo pred puhalno ustje vejalnika – pajklja, da jih bo ta opral in s tem malo pognojil s smetmi.⁴⁸ Z izposojanjem vejalnika – pajklja na vasi so si ponekod lastniki vejalnika – pajklja pridobili razne vzdevke. Tako je bil na primer Janez Sušnik, doma iz Tučna 1 pri Kamniku, v osemdesetih letih 19. stoletja lastnik vejalnika – pajklja. Ker je stroj posojal, so ga kljub domačemu hišnemu imenu pri Anžič imenovali ta star pajklar.⁴⁹

PRILOGA I

VEJALNIK, VULGO PAJKELJ

Ime

Stroj ima pri nas več imen: vejalnik,⁵⁰ vetrnik,⁵¹ vetenke,⁵² vetrovni-
ca,⁵³ vevnik,⁵⁴ bitnmlin,⁵⁵ (nemško die Windfegen)⁵⁶ in zelo razšir-
jeno ime pajkelj ter pajtel (ki izhaja iz nemške besede der Mühl-
beutel).⁵⁷

Opis in delovanje

Vejalnik, vulgo pajkelj (sl. 17), je sestavljen iz lesenega ogrodja, ki se podaljšuje v štiri noge, in oboja iz desk. Ta prehaja na sprednjem delu v polkrožen oboj. V notranjščini oboja je večlistna lopatasta vetrnica. Os vetrnice je s pogonsko kljuko in ročajem vstavljena v stranski opornik ogrodja. Na srednji strani lesenega ogrodja je pod vetrnico malo nad višini tal širok nepremični drsni žleb (dno), ki sega poševno navzgor do zadnje stene ogrodja z gibljivo loputo, s katero se uravnava moč izpuha plev in lahkih smeti. Ob strani ima vejalnik še en nepremični ožji drsni žleb. Na pokrovu oboja je nasipni koš ali grod z gibljivim dnom, povezan s stresalno napravo, ki jo poganja os vetrnice. Z vrtenjem vetrnice premika stresalna naprava dno nasipnega koša sem ter tja. Ob tem se spušča neočiščeno žitno zrnje v prostor nad dnom zaboja. Zračni tok odpihne ob vrtenju vetrnice skozi pihalno ustje s pre-mično loputo pleve in smeti. Tako očiščeno zrnje pade na širok drsni žleb in drsi po njem, dokler ne pade spredaj iz vejalnika na tla. Po stranskem in ožjem žlebu pa pade iz njega slabše, lažje žitno zrnje. Z vejalnikom se pri čiščenju žita ločijo od zrnja samo pleve in lahke smeti.

Velikost vejalnikov

Mere vejalnikov so:

višina 120 do 141 cm

dolžina 138 do 170 cm

širina 70 do 78cm.

Material

Vejalniki so izdelani iz mehkega lesa, pri nekaterih primerkih je ogrodje iz trdega lesa.

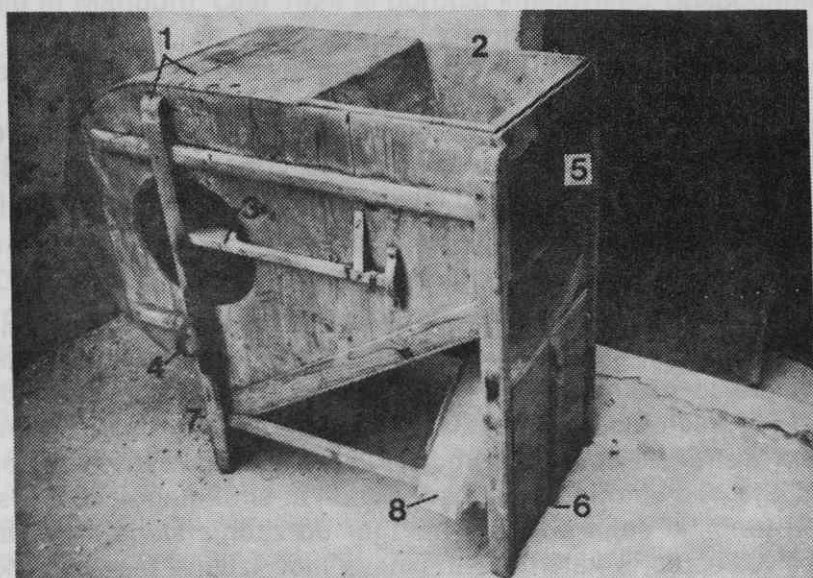

Sl. 17: Vejalnik iz spodnje Šiške – Ljubljana

1. Ohišje vejalnika
2. Nasipni koš (grod) z gibljivim dnom
3. Lopatasta vetrnica z osjo, na katero sta priključeni stresalna naprava in pogonska kljuka z ročajem
4. Zanke za vstavev ročajev za prenos vejalnika
5. Puhalno ustje
6. Premična loputa za uravnavanje zračnega izpuha
7. Glavni drsni žleb
8. Stranski drsni žleb

PRILOGA II

ŽITNI ČISTILNIK

Ime

Stroj ima več imen: žitni čistilnik,⁵⁸ žistilni mlin,⁵⁹ v nekaterih krajih ga po domače imenujejo »pajkelj«, ker je na zunaj podoben vejalniku, vulgo pajkluju, čeprav je njegovo delovanje precej drugačno (nemško die Getreide-Reinigungsmaschine⁶⁰ ali die Putzmühlen⁶¹ in die Getreidenputzmühle).⁶²

Opis in delovanje

Žitni čistilnik (sl. 18) je na zunaj podoben vejalniku, vulgo pajkluju. Ima leseno ogrodje, ki se podaljšuje v štiri noge, in oboja iz desk, ki prehaja spredaj v polkrožno obliko. V notranjščini oboja je večlistna lopatasta vetrnica. Os vetrnice je s pogonsko kljuko in ročajem vstavljena v stranski opornik ogrodja. Gibljivo dno nasipnega koša ima premičen zapah za uravnavanje količine zrnja, na koncu pa redko mrežo ali paličaste grablje, pod katerimi so nekoliko posevno nagnjene stresalne žične mreže. Skoznje se prerešeta iz nasipnega koša padajoče neočiščeno žito. Stresalne mreže, ki se premikajo sem in tja, gibajo posebni vzvodi, prek pogonske osi. Z vrtenjem lopataste vetrnice povzročen zračni tok odnese največje smeti (zdrobljeno slamo in ostanke klasja) skozi puhasto ustje (ven). Žitna zrna pa padajo skozi zgornjo mrežo na srednjo mrežo, od koder pade lahko zrnje in ostale smeti, kot so žužki, čez rob srednje mreže v stranski žleb, po katerem drsi iz stroja na tla. Drobno zrnje pa pade skozi srednjo mrežo na širok premikajoč se drsni žleb (dno), ki ima v sredini mrežo, očiščeno spredaj na tla. Nekateri stroji imajo plevelno sito, ki je spodnja tretja mreža. Za čiščenje raznih vrst žit poznamo razne vrste mrež, ki se razlikujejo po gostoti mreže oziroma po številu luknjic na kvadratni decimeter. Vse mreže so označene s številkami in so hranjene v posebnem predalu pod pihalnim ustjem žitnega čistilnika.

Velikost žitnih čistilnikov

Mere žitnih čistilnikov so:
višina 120 do 150 cm
dolžina 180 do 200 cm
širina 60 do 80 cm

Material

Žitni čistilniki so narejeni iz mehkega lesa in kovine. Žitni čistilniki, izdelki kvalificiranih delavnic, so bili pobarvani.

Hitrost čiščenja

Z žitnim čistilnikom na ročni pogon očistimo v eni uri povprečno 200 kg žitnega zrnja.

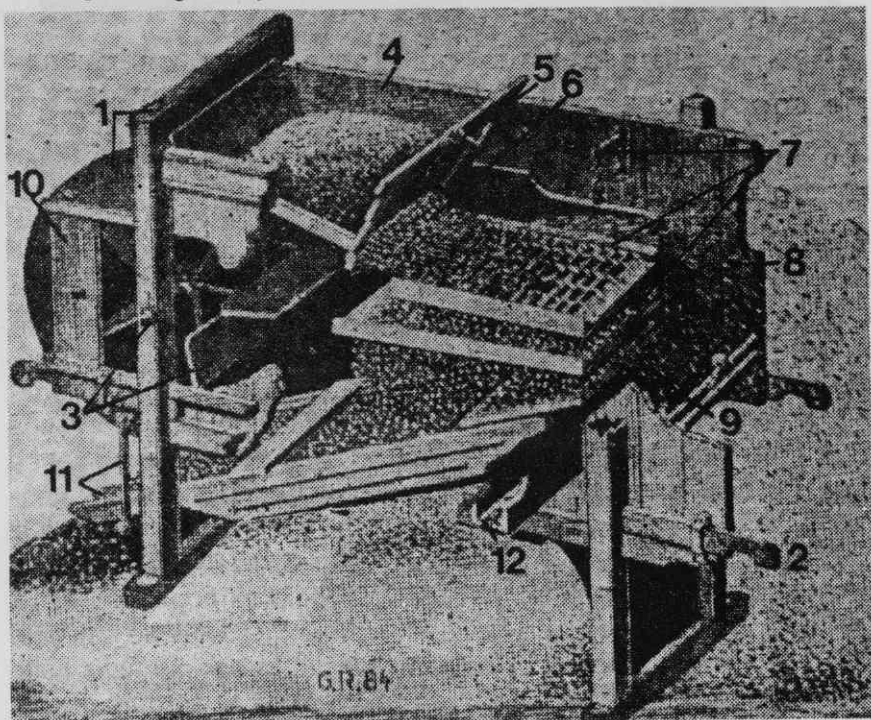

Sl. 18: Žitni čistilnik – prerez (povzeto po Tone Bantan – s korekturo)

1. Ohišje žitnega čistilnika
2. Ročaji za prenos žitnega čistilnika
3. Lopatasta vetrnica z osjo, na katero sta priključeni stresalna priprava in pogonska kljuka z ročajem
4. Nasipni koš (grod)
5. Zapah za urejanje količine zrnja
6. Paličaste grablje
7. Stresalne mreže s stresalno napravo
8. Puhalno ustje
9. Premična loputa za uravnavanje zračnega izpuha
10. Zaslونka za uravnavanje jakosti zračnega toka
11. Glavni drsni žleb z mrežo in stresalno napravo
12. Stranski drsni žleb

PRILOGA III

TRIER

Ime

Stroj ima več imen: Trijer,⁶³ Trier⁶⁴ (nemško die Auslesmaschine).⁶⁵

Opis in delovanje

Navadni Trier (sl. 21) je sestavljen iz železnega ogrodja z nogami, na katerem je na eni strani na vrhu pritrjeno ohišje z lijakom, vetrnico, pogonskim kolesom z ročajem in prenosom. Pogonsko kolo s prenosom poganja z jermenico železen votel valj. Iz dveh delov sestavljeni valj je vstavljen v notranjost železnega ogrodja poševno navzdol. Spodaj ga zaključí drsni lij, iz katerega pada na tla očiščeno žito. Enostavni Trier ima samo enojen celični razbiralni valj. Z vrtenjem pogonske kljuke poženemo vetrnico, ki z vetrom odpihne prah in druge smeti iz zrnja. Nato pride zrnje v vrteč se valj, v njem se najprej preseje slabo in dobro zrnje ter loči plevelno zrnje od dobrega semena. Dobro in težje zrnje ne pade skozi sito valja spredaj na tla, temveč drsi po njem navzdol in očiščeno pade skozi drsni lij na tla. Za čiščenje različnih debelosti semena lahko premenjamo sito, ki je na sprednjem koncu valja pod lijakom z ogrodjem. Z navadnim Trierjem očistimo žito plevela, peska in drugih težkih smeti, ki jih z žitnim čistilnikom ne moremo odstraniti.

Poleg navadnih Trierjev poznamo tudi porevajalnike in valjaste razbiralnike ali cilindrične Trierje.⁶⁶ Ti se razlikujejo od navadnega Trierja: njegov valj je sestavljen iz različno gostih mrež, s temi stroji preberemo (sortiramo) že očiščeno žito po debelosti, da dobimo najboljše semensko zrnje.

Velikost navadnega Trierja

Navadni Trier je dolg približno 2 metra.

Material

Izdelan je iz kovine (litine in železne pločevine).

Hitrost čiščenja

Z navadnim Trierjem na ročni pogon očistimo v eni uri 330 kg žita.

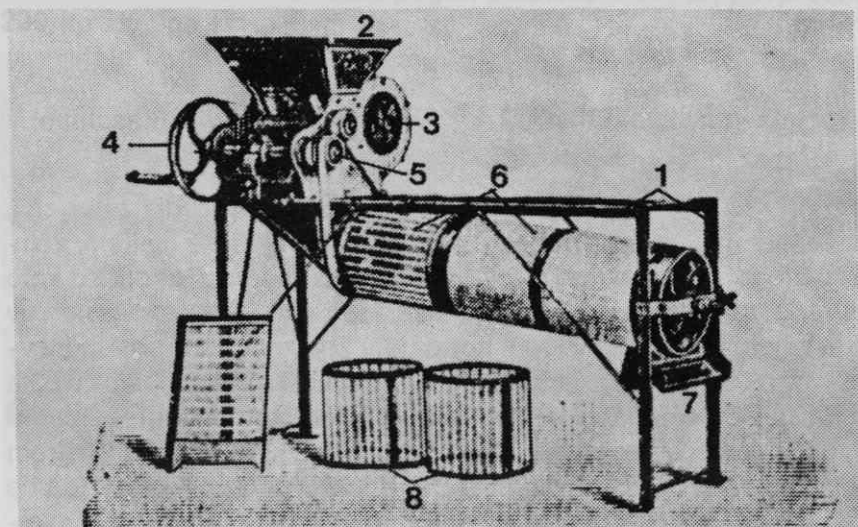

Sl. 21: Navadni Trier (povzeto po dr. Emil Perels)

1. Železno ogrodje z nogami
2. Ohišje z nasipnim košem
3. Vetrnica
4. Pogonsko kolo z ročajem
5. Prenos z jermenico
6. Valj s sitom
7. Drсни valj
8. Menjalna sita

PRILOGA IV

ŽITNI ČISTILNIK IN SESTAVLJENI ŽITNI ČISTILNIK S CELIČNIM TRIERJEM NA MOTORNI POGON

Žitni čistilnik na motorni pogon (sl. 19) ima močnejše izdelano ogrodje in motor na električni tok za pogon vetrnice. Njegovo delovanje je enako žitnemu čistilcu na ročni pogon. Storilnost žitnih čistilnikov na motorni pogon je večja, saj očistijo na uro 2000 kg žitnega zrnja. Veliki obrati pa uporabljajo za čiščenje žita sestavljeni žitni čistilnik s celičnim trierjem (sl. 20).

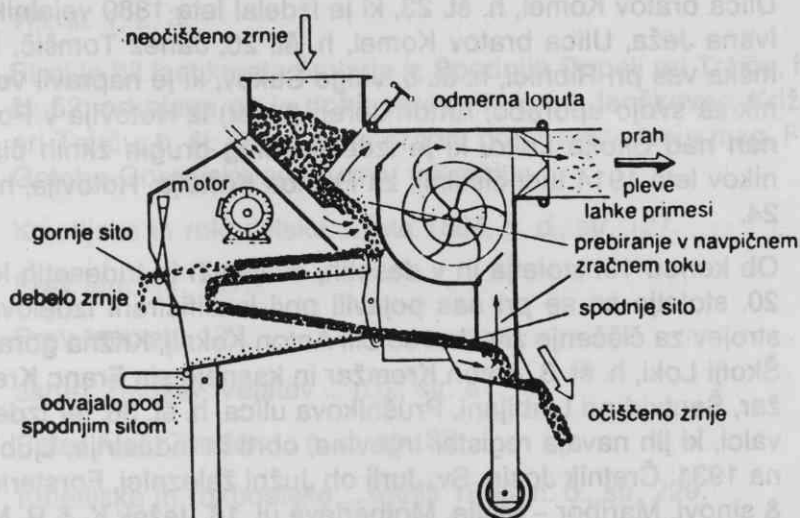

Sl. 19: Žitni čistilnik na motorni pogon (povzeto po Raoulu Jenčiču)



Sl. 20: Sestavljeni žitni čistilnik s celičnim Trierjem (povzeto po Raoul Jenčiču)

SKLEPI

1. Prvi lastniki strojev za čiščenje žita so bili veleposestniki ter premožni in napredni kmečki gospodarji.
2. Verjetno je pri nas najstarejši ohranjeni vejalnik, vulgo pajkelj, iz Zgornjih Dupelj, h. št. 54, pri Trziču. Vejalnik ima letnico 1829!
3. Pri nas so bili spočetka bolj ali manj priložnostni izdelovalci strojev za čiščenje žita nekateri mizarji in tesarji ter razni vaški samouki. Ostali so v anonimnosti ali pa so znani po ustnem izročilu, kot: Franc Mrhar, vulgo Štefkov, Šentvid pri Ljubljani, Ulica bratov Komel, h. št. 23, ki je izdelal leta 1880 vejalnik za Ivana Ježa, Ulica bratov Komel, h. št. 20; Janez Tomšič, Nemška vas pri Ribnici, h. št. 5, vulgo Sukov, ki je napravil vejalnik za svojo uporabo; Anton Jereb (tesar) iz Hotovlja v Poljanah nad Škofjo Loko, ki je izdelal poleg drugih žitnih čistilnikov leta 1914 tudi čistilnik za Franca Krmelja, Hotovlja, h. št. 24.
4. Ob koncu 19. stoletja in v desetih, dvajsetih in tridesetih letih 20. stoletja so se pri nas pojavili prvi kvalificirani izdelovalci strojev za čiščenje žita, kot so bili Anton Kokalj, Križna gora pri Škofji Loki, h. št. 6, Anton Kremžar in kasneje sin Franc Kremžar, Šentvid pri Ljubljani, Prušnikova ulica, h. št. 36, ter izdelovalci, ki jih navaja register trgovine, obrti in industrije, Ljubljana 1931: Čretnik Josip, Sv. Jurij ob Južni železnici, Forsterič s. & sinovi, Maribor – Melje, Motherjeva ul. 18, Ježek K. & R. Maribor, Meljska c. 103, in Pučko Jakob, Ptuj.
5. Pri nas so izdelovalci strojev za čiščenje žita izdelovali do konca 2. svetovne vojne samo vejalnike in žitne čistilnike. Čistini stroj tipa Trier pa so trgovci uvažali.
6. Skoraj vsi vejalniki in žitni čistilniki, ki so bili narejeni v 19. stoletju, so likovno skromno krašeni. Imajo bolj ali manj bogato esasto obžagano vezno letev nad puhalnik ustjem, na primer vejalniki: Spodnje Duplje pri Trziču, h. št. 52; Šentvid pri Ljubljani, Ulica bratov Komel, h. št. 40 in 20; 4 vejalniki, ki jih hrani Loški muzej v Škofji Loki in vejalnik iz Spodnje Šiške (Slovenski etnografski muzej), nekateri vejalniki in žitni čistilniki pa imajo tudi v leseno ogrodje, podaljšano v štiri noge, vrezane krasilne žlebove.

OPOMBE

1. Grafenauer Bogo: Poljedelsko orodje, Gospodarska in družbena ... n.d., na str. 217, ne navaja vira!
2. Slovar slovenskega knjižnega ... n.d., str. 510.
3. Dr. Vilhelm Hamm, Die Landwirtschaftlichen ... n.g., str. 704.
4. Prav tam, str. 704.
5. Prav tam, str. 704.
6. Erste Sammlung ... n.g., str. 127 do 129, in upodobitev tab. VIII. sl. 1, 2, 3.
7. Stroj je bil last kmeta Štularja iz Spodnjih Dupelj pri Tržiču, h. št. 52; od njega ga je dobil sorodnik, Leon Janškovec, Križe pri Tržiču, h. št. 58; ta ga je prodal po posredovanju mag. Fr. Goloba Gorenjskemu muzeju v Kranju.
8. Kmetijske in rokodelske ... leta 1884, n. d., str. 127.
9. Prav tam, str. 127.
10. Prav tam, str. 127.
11. Janez Zalokar, Vejatev ... n.g., str. 81.
12. Peter Aleš, Zveden ... n. d., str. 32.
13. Kmetijske in rokodelske ... letnik 1866, n. d., str. 229.
14. Prav tam, str. 229.
15. Kmetijske in rokodelske novice, letnik 18. julij 1866, cena žita.
16. Dr. A. Gosar, n.d., str. 12.
17. Lastnik vejalnika je Ivan Čamernik, vulgo pri Dlesku, Ulica bratov Komel 40, Šentvid pri Ljubljani. Pajkelj je kupil njegov ded Anton Čamernik.
18. Vejalnik je odkupil Loški muzej v Škofji Loki od Alojza Jamnika, Škofja Loka, Kopališka ulica 2. Vejalnik je kupil njegov stric, rojen leta 1844, umrl leta 1915.
19. Lastnik vejalnika je Ivan Jež, vulgo Pikec, Šentvid pri Ljubljani, Ulica bratov Komel 20. Po ustnem izročilu ga je izdelal sosed Franc Mrhar, vulgo Štefkov, Ulica bratov Komel 23.

20. Franc Šolmajer, Poročilo ... n.d., str. 40.
21. Franc Povše, Stroji ... n.d., str. 99, 100.
22. Prof. Fr. Povše, Še nekaj o kmetijskih strojih ... n.d., str. 91, 92, in Trier ali stroj za ... Kmetijske in rokodelske ... letnik 1884, str. 307, 388.
23. Fr. Povše, Stroji ... n.d., str. 99, 100.
24. Kmetijske in rokodelske novice, Letnik 1884, Cena pšenice.
25. Dr. Josip Mal, Zgodovina slovenskega naroda, Zvezek 15, Celje 1938, str. 1060.
26. Ivan Jež, Šentvid pri Ljubljani, Ulica bratov Komel 20, ima čistilni stroj Trier z napisom D.D.N. HEID, STOCKERAU kod BEČA. Stroj je dolg 2 m, visok 1,32 m. Kupil ga je njegov oče v trgovini Schneider-Verovšek v Ljubljani.
27. Janez Škerjanec, Žerimlje 10, in Miran Dobravec, Žerimlje 8, imata žitni čistilnik, ki je bil kupljen v trgovini Franca Stupice. Tako ima žitni čistilnik Mirana Dobravca (višina 140 cm, dolžina 185 cm, širina 70 cm) na ohišju kovinsko ploščico z napisom: Trgovina z železnino in zalogo kmetijskih strojev Fr. Stupica, Ljubljana.
28. Viljem Rohrman, Poljedelstvo, n.d.
29. Viljem Rohrman, Poljedelstvo, n.d., str. 261-265.
30. Viljem Rohrman, Poljedelstvo, n.d., str. 263-264.
31. Dr. Emil Perels, Ratgeber bei ... n.d., str. 179-185.
32. Dr. Emil Perels, Ratgeber bei ... n.d., str. 181-184.
33. Kmetijske in rokodelske novice, 27. julija, leta 1898.
34. Viljem Rohrman, Poljedelstvo, n.d., str. 263.
35. Viljem Rohrman, Poljedelstvo, n.d., str. 264.
36. Zgodovinski arhiv - Škofja Loka, Zemljiška knjiga X. Križna gora št. 6.
37. Ivanka Kremžar, Šentvid pri Ljubljani, Prušnikova ulica 36, hrani nekaj hišnega arhiva.
38. Katalog delavnice poljedelskih strojev, Franc Kremžar, Hrani Ivanka Kremžar.

39. Kmetovalec ... n.d., str. 106, 107.
40. Kmetovalec ... n.d., Inserati št. 14.
41. Prav tam.
42. Kmetovalec ... n.d., 15. junija 1924, str. 82, 83.
43. Dr. Gosar, Naša poljedelska ... n.d., str. 31.
44. Bogo Grafenauer, Poljedelsko orodje ... n.d., na strani 218, v razpredelnici o številu poljedelskih strojev za leto 1925 nepravilno uporabila izraz »pajklji«. Dejansko je bilo leta 1925 v mariborski oblasti 22.900 in v ljubljanski oblasti 10.500 vejalnikov, vulgo pajkljev in žitnih čistilnikov.
45. Dr. A. Gosar, Naša poljedelska ... n.d., str. 31.
46. Tako na primer Ivan Jež, Ivan Čamernik, Frančiška Hočevar.
47. Dr. Marija Makarovič, Vzajemna pomoč ... n.d., str. 98.
48. Poročevalec mag. Franc Štukl, Škofja Loka.
49. Poročevalec, sorodnica pisca Marija Golob, Ljubljana.
50. Slovar slovenskega knjižnega jezika, n.d., str. 510.
51. Dr. Rajko Ložar, n.d., str. 136.
52. Dr. Marija Makarovič, Kmečko gospodarstvo, n.d., str. 60.
53. Bogo Grafenauer, Poljedelsko orodje n.d., str. 217.
54. Kmetijska shola, Kmetijske ... n.d., letnik 1844, str. 127.
55. Ludvik Kramberger, Delo, 19. avgusta 1983.
56. Emil Perels, Die Fortschritte ... n.d., str. 120.
57. M. Pleteršnik, n.d. II. del., str. 4.
58. Tone Bantan, Kmetijski stroji ... n.d., str. 282.
59. Viljem Rohrman, Poljedelstvo ... n.d., str. 263.
60. Dr. Emil Perels, Ratgeber ... n.d., str. 181.
61. Prav tam.
62. Paul Scheuermeier, Baumbverk ... n.d., str. 140, 141.
63. Viljem Rohrman, Poljedelstvo ... n.d., str. 263.

64. Raoul Jenčič, Kmetijski ... n.d., str. 181.
65. Dr. Emil Perels, Ratgeber ... n.d., str. 180.
66. Tone Bantan, Kmetijski stroji ... n.d., str. 319 do 332.
67. Dr. Gustav Náš, Naše poljedelstvo ... n.d., str. 67.
68. Bogo Gintanec, Poljedelsko orodje ... n.d., na strani 218 v ...
69. Kmetijska enciklopedija ... n.d., letnik 1944, str. 121.
70. Dr. Emil Perels, Die Forstschritte ... n.d., str. 120.
71. M. Petelin, n.d., str. 4.
72. Tone Bantan, Kmetijski stroji ... n.d., str. 322.
73. Viljem Rohman, Poljedelstvo ... n.d., str. 283.
74. Dr. Emil Perels, Ratgeber ... n.d., str. 181.
75. Paul Schreiner, Baumwolle ... n.d., str. 141.
76. Viljem Rohman, Poljedelstvo ... n.d., str. 283.
77. Dr. Emil Perels, Ratgeber ... n.d., str. 181.
78. Viljem Rohman, Poljedelstvo ... n.d., str. 283.
79. Dr. Emil Perels, Die Forstschritte ... n.d., str. 120.
80. M. Petelin, n.d., str. 4.
81. Tone Bantan, Kmetijski stroji ... n.d., str. 322.
82. Viljem Rohman, Poljedelstvo ... n.d., str. 283.
83. Dr. Emil Perels, Ratgeber ... n.d., str. 181.
84. Paul Schreiner, Baumwolle ... n.d., str. 141.
85. Dr. Emil Perels, Die Forstschritte ... n.d., str. 120.
86. M. Petelin, n.d., str. 4.
87. Tone Bantan, Kmetijski stroji ... n.d., str. 322.
88. Viljem Rohman, Poljedelstvo ... n.d., str. 283.
89. Dr. Emil Perels, Ratgeber ... n.d., str. 181.
90. Paul Schreiner, Baumwolle ... n.d., str. 141.
91. Dr. Emil Perels, Die Forstschritte ... n.d., str. 120.
92. M. Petelin, n.d., str. 4.
93. Tone Bantan, Kmetijski stroji ... n.d., str. 322.
94. Viljem Rohman, Poljedelstvo ... n.d., str. 283.
95. Dr. Emil Perels, Ratgeber ... n.d., str. 181.
96. Paul Schreiner, Baumwolle ... n.d., str. 141.
97. Dr. Emil Perels, Die Forstschritte ... n.d., str. 120.
98. M. Petelin, n.d., str. 4.
99. Tone Bantan, Kmetijski stroji ... n.d., str. 322.
100. Viljem Rohman, Poljedelstvo ... n.d., str. 283.

VIRI IN LITERATURA

Erste Sammlung nützlicher Unterrichte, herausgegeben von der kaiserlich königlichen Gesellschaft des Ackerbaues und nützlicher Künste im Herzogthume Krain, auf das Jahr 1770, str. 127-129, tab. VIII, fig. 1, 2, 3.

Vodnik Valentin: Lublanske novice od vsih krajev celiga sveta v leti 1797, št. 83.

Kmetijska shola, Kmetijske in rokodelske novice, 1844, str. 127.

Hamm dr. Wilhelm: Die Landwirtschaftlichen Geräthe und Maschinen Englands, 1845, str. 703-720.

Zalokar Janez: Vejatev in obravnatev žita, Umno kmetovanje in gospodarstvo, Ljubljana, 1854, str. 81.

Aleš Peter: Zveden kmet ali najpotrebniši nauki kmetijstva za nedeljske šole po deželi, Trst 1856, str. 32.

Perels Emil: Ingenieur, Handbuch zur Anlage und Konstruktion Landwirthschaftlicher Maschinen und Geräte, I. Heft, Leipzig 1962, str. 25-39, in načrt Tafel III, IV.

Pintus, Die landwirthschaftlichen Maschinen und Geräte auf der Industrieausstellung aller Nationen zu London, 1862, str. 101.

Perels Emil: Die Fortschritte auf dem Gebiete des Landwirthschaftlichen Maschinenwesens in den Jahren 1863, bis 1865, Berlin 1865, str. 120-129.

Nauki iz letošnje dunajske razstave, Kmetijske in rokodelske novice, 1866, str. 229.

Šolmajer France: (Fr. Schollmayr): Poročilo o dunajske svetovne razstavi, Naznanila (C. K. Kmetijska družba na Kranjskem), letnik 1873, Zvezek I, v Ljubljani 1873, str. 40.

Povše Franc: Stroji s katerim se da žito čistiti: Umni kmetovalec, Družba sv. Mohorja v Celovcu, 1875, str. 99, 100.

Prof. Fr. Povše: Še nekaj o kmetijskih strojih, Kmetijske in rokodelske novice, 1880, str. 91, 92.

Trijer ali stroj za žito čistiti, Kmetijske in rokodelske novice, 1884, str. 307, 388.

Kramer E. (Ernest): Kmetijsko berilo, Za nadaljevalne tečaje ljudskih šol in gospodarjem v pouk, v Trstu 1887, str. 44,56, 57.

Perels dr. Emil: Ratgeber bei Wahl und Gebrauch Landwirtschaftlicher Geräte und Maschinen, Berlin 1889, str. 179-185.

Pleteršnik M: Slovensko-nemški slovar, Drugi del, P-Ž, Ljubljana 2895, str. 4.

Rohrman Viljem: Poljedelstvo, slovenskim gospodarjem v pouk, Družba sv. Mohorjav Celovcu, II. snopič, V Celovcu 1898, str. 261-265.

Čistilni mlin za kmetijske podružnice, Kmetovalec, Gospodarski list s podobami, št. 16, Ljubljana 31. avgust 1923, str. 128, 129.

Najboljši stroji za čiščenje žita, Kmetovalec, Gospodarski list s podobami, št. 11, Ljubljana, 15. junija 1924, str. 82, 83.

Čistilni mlin ali vetrnik, Kmetovalec, Gospodarski list s podobami, št. 14, 31. julija 1924, Ljubljana, str. 106, 107.

Gosar dr. A(ndrej): Naša poljedelska statistika, Ponatis iz »Časa«, XX., zv. 5., Ljubljana 1926, str. 31.

Ilieff dipl. ing. B.: Die bulgarischen Getreidereinigungsmaschinen, Sofija, 1928, str. 44, 45, 50, 51.

Register trgovine, obrti in industrije, Ljubljana, Maribor, Celje, Kranj, Novo mesto, Industrija Dravske banovine, Ljubljana 1931, leto IV., str. 265, 266.

Scheuermeier Paul: Bauernwerk in Italien, der Italienischen und Rätoromanischen Schweiz, 1943, str. 140, 141, foto str. 231, 274.

Ložar dr. Rajko: Narodopisje Slovencev, Ljubljana 1944, str. 136.

Bantan Tone: Kmetijski stroji in orodje, Ljubljana, 1950, str. 281.

Grafenauer Bogo: Poljedelsko orodje, Gospodarska in družbena zgodovina Slovencev, Zgodovina agrarnih panog, I. zvezek, Ljubljana 1970, str. 217, 218, foto XXV., sl. 5.

Makarovič dr. Marija: Vzajemna pomoč na vasi na Slovenskem III., kot etnološki problem, Studor, Ljubljana 1975 (tipkopis), str. 11, foto str. 98.

Makarovič dr. Marija: Kmečko gospodarstvo na Slovenskem, Mladinska knjiga, Ljubljana 1978, str. 59, 60.

Slovar slovenskega knjižnega jezika, Tretja knjiga, Ne-Pren, Ljubljana 1979, str. 510.

Jenčič Raoul: Kmetijski stroji, Knjižnica za pospeševanje kmetijstva XIII, 1983, str. 170, 181.

Golob France: Orodja in stroji za čiščenje omlačenega žita, Loški razgledi, 30, 1983, Muzejsko društvo Škofja Loka.

KONSERVATORSKA DOKUMENTACIJA 2

ŽITNI ČISTILNIK S. N.

Lastništvo

Stroj za čiščenje omlačenega žita, last Slovenskega etnografskega muzeja Ljubljana, S.N., je bil odkupljen od Franca Smrdelja, Selce, H. št. 29., občina Postojna. Po prodajalčevi pripovedi je bil prejšnji lastnik stroja Ivan Šabec, Selce, h. št. 6. Ta je izjavil kustos Slovenkega etnografskega muzeja, da je stroj za čiščenje omlačenega žita naredil njegov stari oče.

Opis

Stroj za čiščenje omlačenega žita (glej konservatorska dokumentacija 2, sl. 5), S.N., ima leseno ogrodje, ki se podaljšuje v štiri noge, in oboj iz desk. Oboj prehaja spredaj v polkrožno obliko. V leseno ogrodje sta levo in desno vstavljeni dve prečni letvi (ročici) za prenos stroja. V notranjščini oboja je štirilistna lopatasta vetrnica, ki ima na osi zunaj oboja leseno jermenico. Pogonska kljuka z ročajem je vstavljena na kovinsko os, na kateri sta kovinska jermenica z naperkami in leseni kolut mlatilnega bobna, s štirimi kovinskimi letvami na obodu. Os, na kateri so pogonska kljuka, kovinska jermenica (glej konservatorska dokumentacija, sl. 2) in kolut mlatilnega bobna (glej konservatorska dokumentacija 2, sl. 1), je vstavljena v stroj spredaj pod nasipnim košem s premičnim zapahom. Funkcija koluta mlatilnega bobna je, da enakomerno spušča spredaj nad premičnim dnom nasipnega koša neočiščeno žitno zrnje na paličaste grablje, ki zadržujejo večje smeti (slamo). Kovinska in lesena jermenica sta povezani z usnjenim gonilnim jermenom in z vzvodi za premikanje (stresalne naprave) dna nasipnega koša in poševnega glavnega drsnega žleba (dna). Gibljivo dno nasipnega koša ima premičen zapah za uravnavanje količine zrnja (glej konservatorska dokumentacija 2, sl. 3). Na koncu pa redko mrežo ali paličaste grablje (glej konservatorska dokumentacija 2, sl. 7). Na sprednji strani lesenega ogrodja je pod vetrnico malo nad višino tal širok premični drsni žleb (dno) z mrežo (glej konservatorska dokumentacija 2, sl. 9), ki sega poševno navzgor do zadnje stene ogrodja z gibljivo loputo (glej konservatorska dokumentacija 2, sl. 4). Ob strani je še en nepremični, ožji drsni žleb.

Ime stroja

Iz vsega povedanega je razvidno, da pomeni stroj za čiščenje

omlačenega žita S.N., z deli, kot so nasipni koš s premičnim zapahom, gibljivo dno nasipnega koša s paličastimi grabljami, poševno dno (glavni drsni žleb) z mrežo, kolut mlatilnega bobna in jermenični prenos (ki sta elementa mlatilnice), in s svojim delovanjem tip stroja »žitni čistilnik«.

Izdelovalec in starost stroja

Po ustnem izročilu je izdelal žitni čistilnik stari oče Ivana Šabca. Po načinu konstrukcije, izdelave, delih in materialu (žičniki, vijaki), je bil žitni čistilec narejen konec 19. stoletja.

Velikost

Višina: 111,5 cm

dolžina: 107 cm

širina: 51 cm.

Material

Deli iz smrekovega lesa: ogrodje, noge, oboj, deli nasipnega koša, stranski drsni žleb in okvir glavnega drsnega žleba. Deli iz bukovega lesa: konstrukcija za prenos z gonilnim jermenom, obod mlatilnega bobna.

Deli iz lipovega lesa: lopate vetrnice, dno in deli nasipnega koša.

Deli iz železa: velika jermenica, os, pogonska kljuka, letve na obodu koluta mlatilnega bobna, mreža, paličaste grablje in vzvodi.

Fragment vajeti za konje: gonilni jermen.

Likovna krasitev

Žitni čistilnik je skromno likovno krašen. Na levi in desni strani ob pihalnem ustju ima esasto izrezan obod. Pobarvan je z okrasto oljno barvo, ob straneh je obrobljen z rdečo oljno barvo. Na polokroglem zaključku esasto izrezanega oboda sta z rdečo barvo levo in desno nasliklani po ena šestlistna šestilna rozeta.

Namembnost

Zaradi svoje velikosti (stroj je izredno majhen, zaradi tega sta količina in hitrost njegove čistilne moči majhne, torej ga je uporabljal samo kmet z majhnim pridelkom žit!) in sestavnih delov, kot so kolut mlatilnega bobna, kovinske in lesene jermenice z gonilnim jermenom (vsi žitni čistilniki imajo pogonsko kljuko za vrtenje na osi vetrnice ter prenos z zobatim kolesom za premikanje glavnega drsnega žleba (dna) in dna nasipnega koša), je žitni čistilnik S.N. eno izmed samouških različic tipa stroja »žitni čistilnik«.

ŽITNI ČISTILNIK S.N.

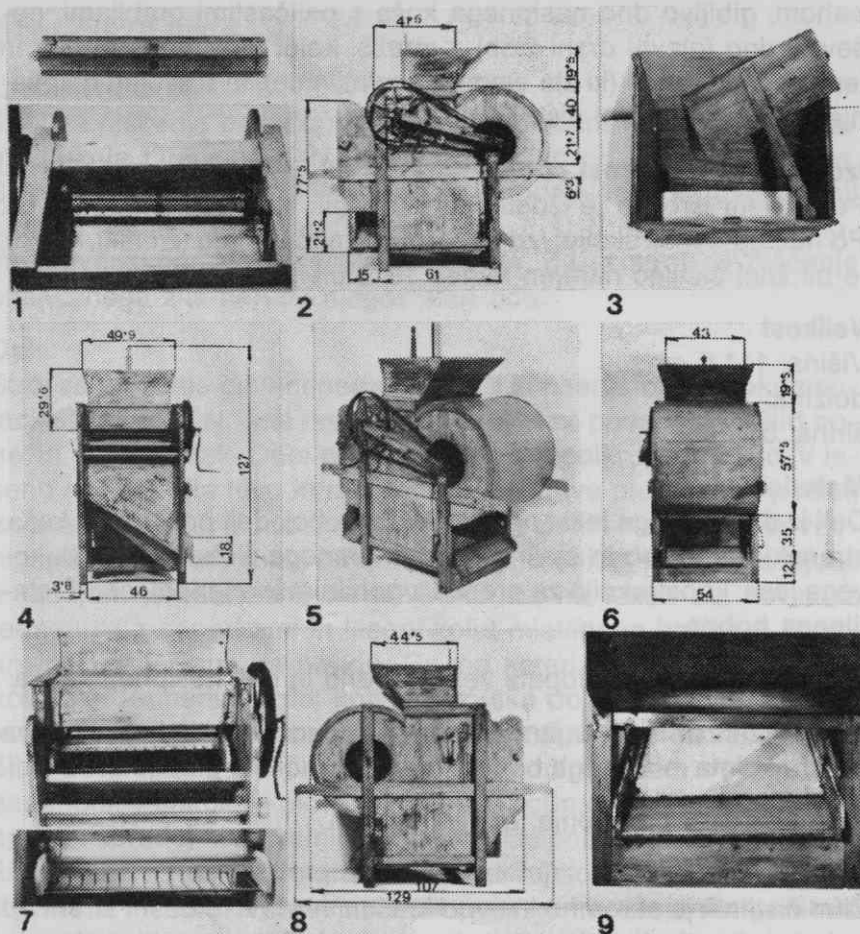

- 1 Kolut mlatilnega bobna s štirimi kovinskimi letvami na obodu
- 2 Žitni čistilnik – pogled z leve
- 3 Nasipni koš s premičnim zapahom
- 4 Žitni čistilnik s puhalnim ustjem, od spredaj
- 5 Žitni čistilnik s kovinsko jermenico in gonilnim jermenom
- 6 Žitni čistilnik s poševnim dnom z mrežo, od zadaj
- 7 Gibljivo dno nasipnega koša s paličastimi grabljami
- 8 Žitni čistilnik – pogled z desne
- 9 Ustje poševnega dna čistilnika z mrežo

KONSERVATORSKA DOKUMENTACIJA 3

Žitni čistilnik S.N. je dobro ohranjen, manjkalo mu je držalo (glej kons. dok. 3, sl. 2), katero smo izdelali novo (glej Kons. dok. 3, sl. 2). Na dveh mestih na ustju je bil tudi poškodovan stranski drsni žleb, zato smo mu vstavili dva koščka lesa. Žitni čistilnik smo najprej obrisali z vlažno krpo, nato smo ga očistili s terpentinom, retuše smo opravili s pigmenti acrylic. Žitni čistilnik smo površinsko zaščitili s premazom damar laka, kovinske dele pa smo zaščitili z bedacrylom 122x.

1

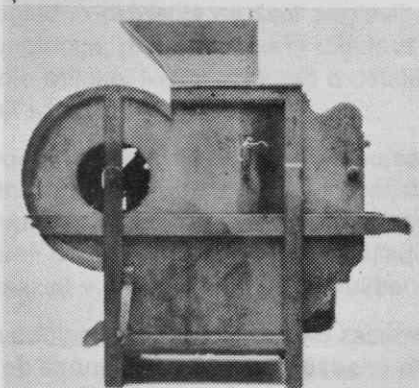

1 Žitni čistilnik pred restavriranjem

2

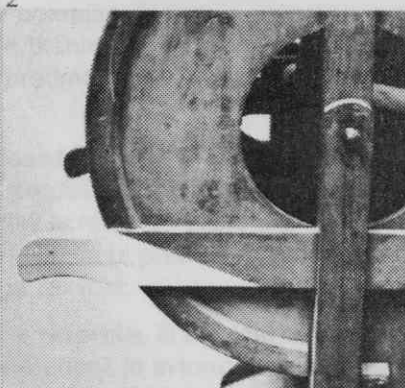

2 Žitni čistilnik z dodanim ročajem

3

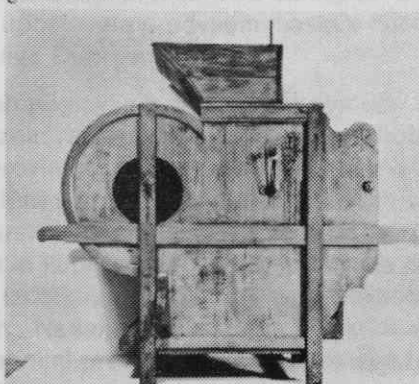

3 Žitni čistilnik po retuširanju ročaja

4

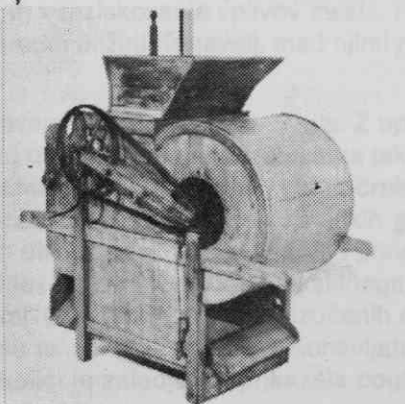

4 Restavrirani žitni čistilnik

Konservatorska dokumentacija ima 28 listov A4 in 33 fotografij,

KONSERVATORSKA DOKUMENTACIJA I N.Š. KINILSKI RAB

Summary

By studying the selecter examples of tools and machines for the signif of grain after tgrshinf, the author has established the type of three-part dosumentation. This should represent the joint labour of curator, consevationist, draughtsman-architect and photographer.

