

MESARSKI LIST

IZDAJE I UREDJUJE GRUDNIK R., DRAVLJE, TELEFON 22-89
TISKALA ZADRUŽNA TISKARNA U LJUBLJANI (MAKS BLEJEC). IZLAZI ČETVRTGODIŠNJE

Mesarima i kobasičarima

Smatramo kao svoju dužnost u pogledu stručne literature, da Vam pružimo u našem današnjem izdanju našeg stručnog »Mesarskog lista« ilustrirani prikaz svih najmodernijih savremenih mesarskih strojeva i inih potrepština.

U našoj državi pojavilo se u poslednje vreme niz firmi, koje se bave bilo proizvodnjom, bilo prodajom mesarskih potrepština. Jedna od ovih našla je za shodno, sastaviti i izdati odgovarajući ilustrirani katalog, koji sadrži u slici sve strojeve i potrepštine, kojima se danas naši mesari i kobasičari služe, odnosno sve one artikle, koje bi trebao da ima svaki napredni mesar i kobasičar u svojoj radnici i radnji. Pošto je ovaj katalog od svih do sada nam poznatih ilustriranih cenika najpotpuniji, to smo smatrali za svoju dužnost, da prešampamo istog u našem stručnom listu, kako bi se naši čitaoci mogli po istom upravljati i ravnati.

U poslednje vreme pojavilo se mnogo sumnjivih zastupnika i agenata iz tuđinovanja, koji se bave isključivo samo prodajom mesarskih potrepština. Mnogi od njih služe se u svom radu metoda, koje su kroz i kroz nelojalne i idu na štetu naših domaćih preduzeća, a u najviše slučajeva stradaju od njih kupci mesari i kobasičari. Poznati su nam mnogobrojni slučajevi, gde su agenti inostranih firmi obećavali kupcima uvoz strojeva po sniženoj tarifi sa izlikom, da se ovaki strojevi u tuzemstvu ne izrađuju, pa da će sniženje uvozne carine postići molbom Ministarstva Finansija. Ali našem »Zemaljskom Savezu« dobro je poznato, što se sve u našoj zemlji izrađuje, a što sve treba dobiti iz inostranstva, pa nije onda čudo, što je Ministarstvo rešilo skoro sve ovake molbe negativno, što je jedino i pravilno.

Ali mnogo puta dešavaju se još sasvim druge stvari. Dobili smo od strane naših čitaoca već mnogo žalbi, da su razni putnici silom iznudili kupovinu razne robe i uspeli još da dobiju i kaparu i to vrlo visoku, a da nisu onda dobili ni robu ni povraćenu kaparu. U drugim slučajevima nije došla zakaparisana roba ni nakon mnogih meseca, čak tek nakon godine dana, a kada je prispela morao je kupac na žalost konstatovati, da je dobio sasvim deseto, samo ne ono, što je naručio. Desilo se i to, da je nakon urgencije kupca bila firma, kod koje se roba bila naručila, iznenadljena javila, da o kupnji nema ni pojma, da je firmi putnik koji je robu prodao nepoznat itd. Na kraju se u više slučajeva i ustanovilo, da je putnik primanje kapare prečutao, jer je bio ovlašćen primiti kaparu najviše do 10% od iznosa naručbe.

Čuvajte svoj novac, kojeg ste teško stekli i nemojte davati suviše velikih kapara, dovoljan je Vaš potpis, jer i taj je već više puta bio po Vas štetan, premda ste istog u dobrom uverenju dali.

Zbog svega gore izloženog, preporučamo svima našim gg. čitaocima, neka se obrate kod naručbe samo na stare renomirane firme i to najbolje izravna, jer samo tako ćete se sačuvati od svih zlih posledica.

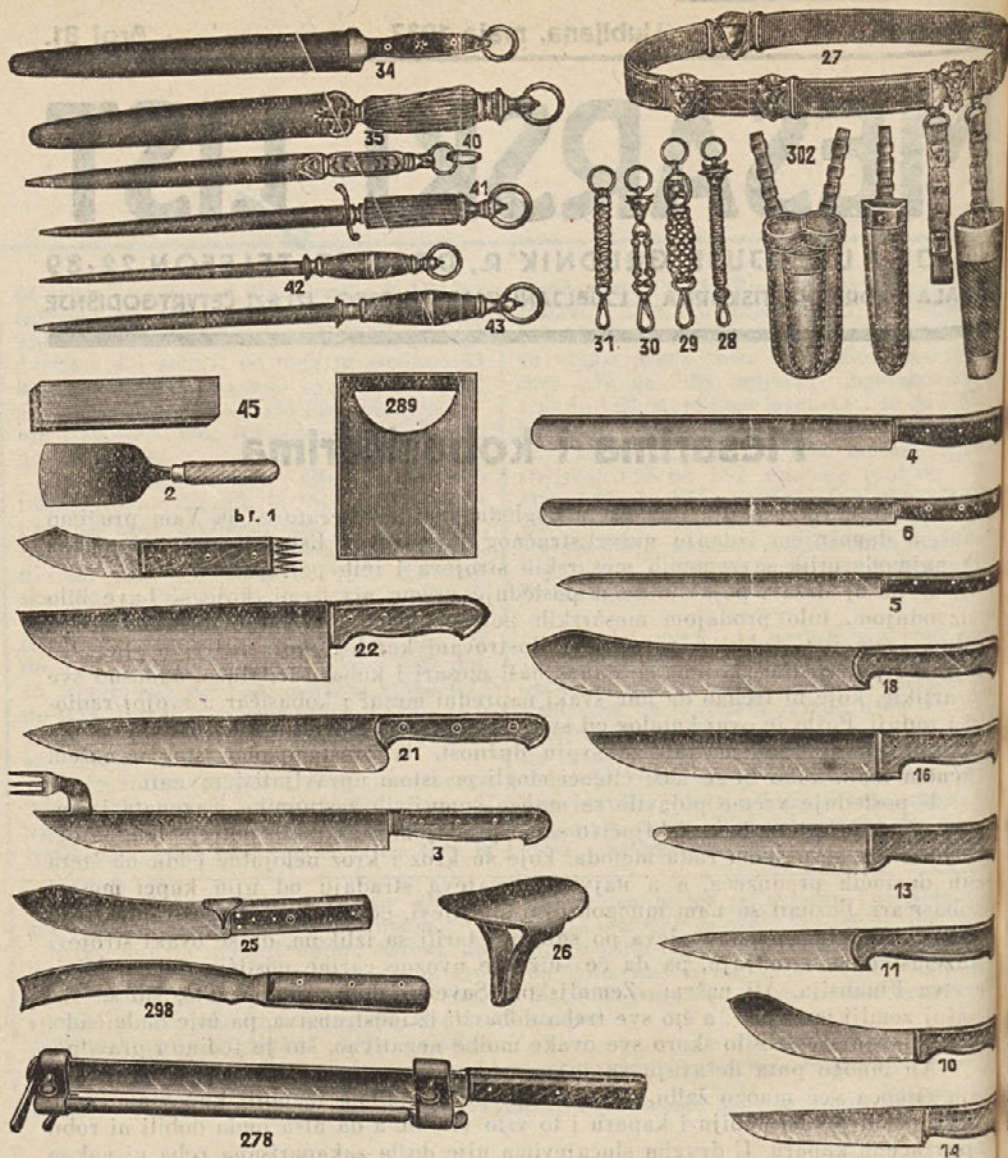

Od nas izradjeni noževi rukom su kovani, a upotrebljeni materijal jeste samo specijalni i prvoklasni čelik. Izradjujemo samo noževe podesne za mesare, koji bez dobrog i ispravnog noža nemogu raditi a za svaki nož dajemo punu garanciju. Jer je čelik, upotrebljen kot izrade naših noževa specijalni, to je cena istih malo skuplja od ostalih noževa obične kvalitete, koji se brzo kvare. Primećujemo, da su naši noževi po kvaliteti i izradi beskonkurenčni i nedostiživi. Svaki onaj mesar, koji već naš nož imade, ne kupuje nikad više na drugom mestu, jer znade, da je naša roba prvoklasna.

Cene predmetima sa 2. strane

Broj slike		Dužina v colima								
		4	5	6	7	8	9	10	11	12
		Cena u dinarima po komadu								
1	nož sa zbadalom	55	—	—	—	—	—	—	—	—
3	nož sa viljuškama	—	—	—	—	—	—	—	90	110
4	nož za salamu	—	—	—	—	—	48	50	56	64
5	nož za šunku	—	—	—	—	—	44	46	52	58
6	nož za šunku, okrugao	—	—	—	—	—	44	46	52	58
10	nož dalmatinac	—	—	32	38	46	54	62	72	84
11	nož bodež	—	—	—	34	40	46	52	—	—
13	nož za reižele	—	—	36	40	44	—	—	—	—
14	nož za vadjenje kostiju	22	24	26	30	38	46	—	—	—
16	nož za panj	—	—	28	34	38	48	58	62	70
18	nož za tablu	—	—	40	46	52	58	64	72	84
21	kuhinjski nož	15	18	20	24	28	36	40	—	—
22	nož za sećenje kostiju	—	—	—	—	—	62	72	84	98
25	nož za delikatesne radnje	—	—	28	32	38	44	56	—	—

Noževi »Rostfrei« so 40% skupliji od gornjih cena.

Br. 2.	lopatica za mast, obična	Din 35
	iz nehrđjavnog materijala	Din 65
Br. 26.	štit za palac	Din 12
Br. 27.	opasač bez nožnice	Din 85
Br. 28., 29., 30., 31.	lančići	Din 35
Br. 34.	masat sa koricama od rožine	Din 90, 100
Br. 35.	ovalni masat, držak od jelenovog roga	Din 115, 125
	ovalni masat, držak od volovskog roga	Din 125, 135
	ovalni masat, držak od drveta, poliran	Din 90, 105
Br. 40.	za šegrte, ovalni sa drškom od drveta	Din 65
	za šegrte, ovalni sa drškom od medenine	Din 85
Br. 41.	masat, okrugao, držak od jelenovog roga	Din 105
Br. 42.	masat, za kuhinju ili gostionu	Din 28
Br. 45.	masat, sa poliranim drvenim drškom	Din 85
Br. 45.	pouljani kamen	Din 60
Br. 278.	sprava za sećenje slanine	Din 280
Br. 289.	nož za sir	Din 35, 45
Br. 298.	nož za vadjenje kostiju sa šunke	Din 80
Br. 302.	nožnica manja i veća	Din 40, 50

Važna napomena!

Kod porudžbine gornjih predmeta treba svratiti pažnju na više stvari: n. pr. kod masata (streichera) treba navesti osim broja još i oblik ostrića, koje se želi imati, dali okrugli, plosnati ili ovalni. Dužina se razumije uvek bez drška.

Na isti način treba i kod ručnih noževa navesti osim katalognog broja i dužinu sečiva. Preporuča se zbog ispravne liferacije javiti, u koje će se svrhe upotrebljavati naručeni nož, dali istog treba za pandlovanje, za skidanje kože, za tablu, panj za klanje itd., jer samo tako će svaki dobiti tačno onu robu, koju želi sebi nabaviti.

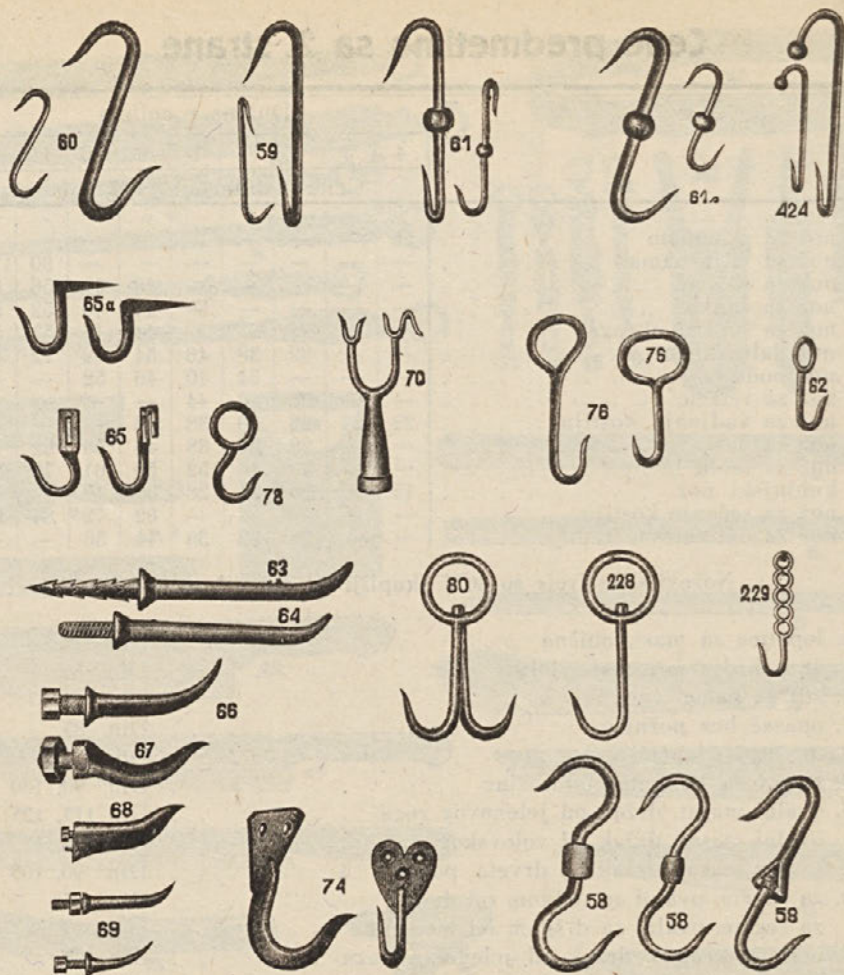

Kalajsane kuke

Br. 58. okretna	Din 28	Br. 66. do 69. za na remu	Din 4—12
Br. 59. G	Din 3—5	Br. 70. viljuška	Din 35—45
Br. 60. S	Din 2—5	Br. 74. za na stenu	Din 14—20
Br. 61. G sa drškom	Din 5—8	Br. 76. sa uhom	Din 6—8
Br. 61. s S sa drškom	Din 5—8	Br. 78. za na cev	Din 6—8
Br. 62. sa obručem	Din 6—8	Br. 80. dvostr. okrugla	Din 18
Br. 65. za u zid	Din 16—22	Br. 228. okretna	Din 10—14
Br. 64. za drvo	Din 16—22	Br. 229. vojnička	Din 20
Br. 65. za u remu	Din 4—6	Br. 424. sa glavicom	Din 4—7
Br. 65. a za u drvo	Din 3—5		

Napomena

Sve gornje kuke dobiju se i izradjene iz nehrđavnog materijala »Rostfrei« čelika uz 250% poviška na gornje cene.

Kod naručbe kuka treba navesti dužinu i željenu jačinu. Za klaonice ili radnje nabavite si kalajsane kuke, dok Vam za upotrebu u mesnicama preporučavamo isključivo samo »Rostfrei« kuke i ako su znatno skuplje, jer jedino samo one odgovaraju svim higijenskim i sanitarnim propisima.

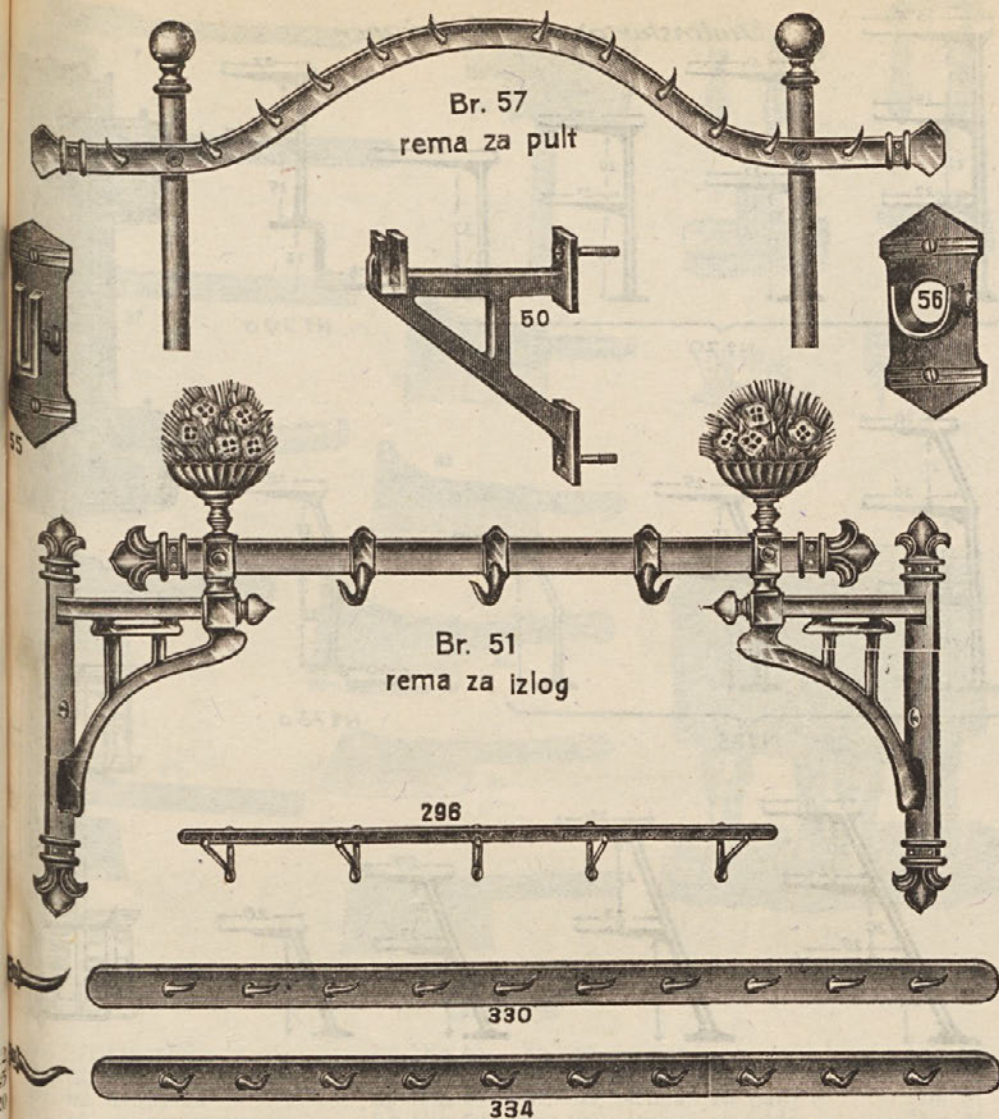

Br. 50.	Stenski nosioci u razmaku u cm	Din 10, 15, 20, 25
	cena komadu	Din 40, 50, 60, 80
Br. 51.	moderna rema za izlog, meter	Din 500
Br. 55. i 56.	nosioci za reme ili cevi u izlogu, komad	Din 60
Br. 57.	stojeća rema za na pult, meter	Din 350
Br. 350. i 354.	reme »Rostfrei«, širina u mm:	Din 35, 40, 50, 60
	cena sa stenskim nosiocima po metru	Din 260, 280, 300, 320

Napomena

Željeznih, kalajsanih, niklovanih, kromanih ili emajliranih rema ne preporučavamo, već samo one izrađene od »Rostfrei« čelika. Za ove reme dajemo trajnu garanciju i to, da ostanu za sva vremena sjajno svetle.

Kod naručbe molimo javiti, dali se žele reme sa ravnim ili savinutim kukama.

Autorsko pravo pridržano

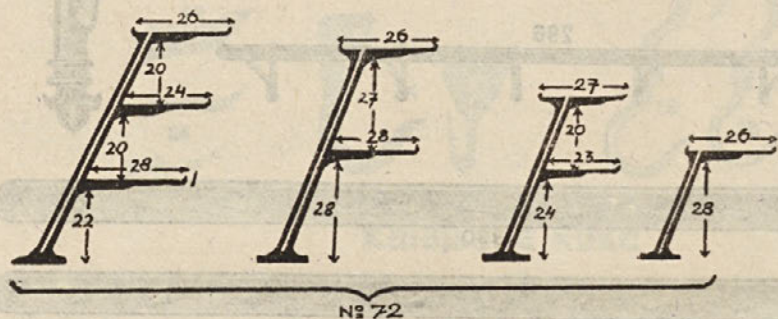
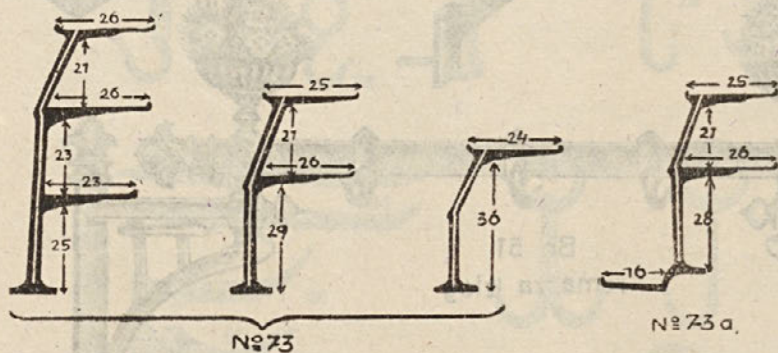
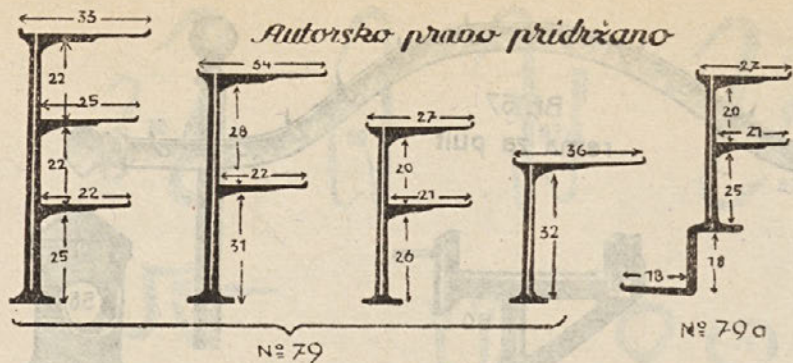

Nosioci za staklene nastavke za pult ili tezgu

iz „Duraluminija“, sjajno svetlo polirani

Br. 79. sa policama	1,	2,	2,	3
komad Din	120,	160,	180,	220
Br. 73. sa policama	1,	2,	3	
komad Din	140,	180,	220	
Br. 72. sa policama	1,	2,	2,	3
komad Din	120,	160,	180,	220

Br. 79 a Din
više!

Br. 73 a Din
više!

Ovakvi stakleni nastavci su zbog svoje celishodnosti neophodno potrebni svakom mesaru, kobasičaru, kao i svakoj drugoj radnji, gostioni itd. Kvalitet kao i cene naših nastavka beskonkurenčne su.

Na želju mušterije dobavljamo i potrebno staklo, no u tom slučaju treba da nam mušterija javi dužinu nastavka. Ipak preporučavamo mušterijama, da nabave staklo kod kuće.

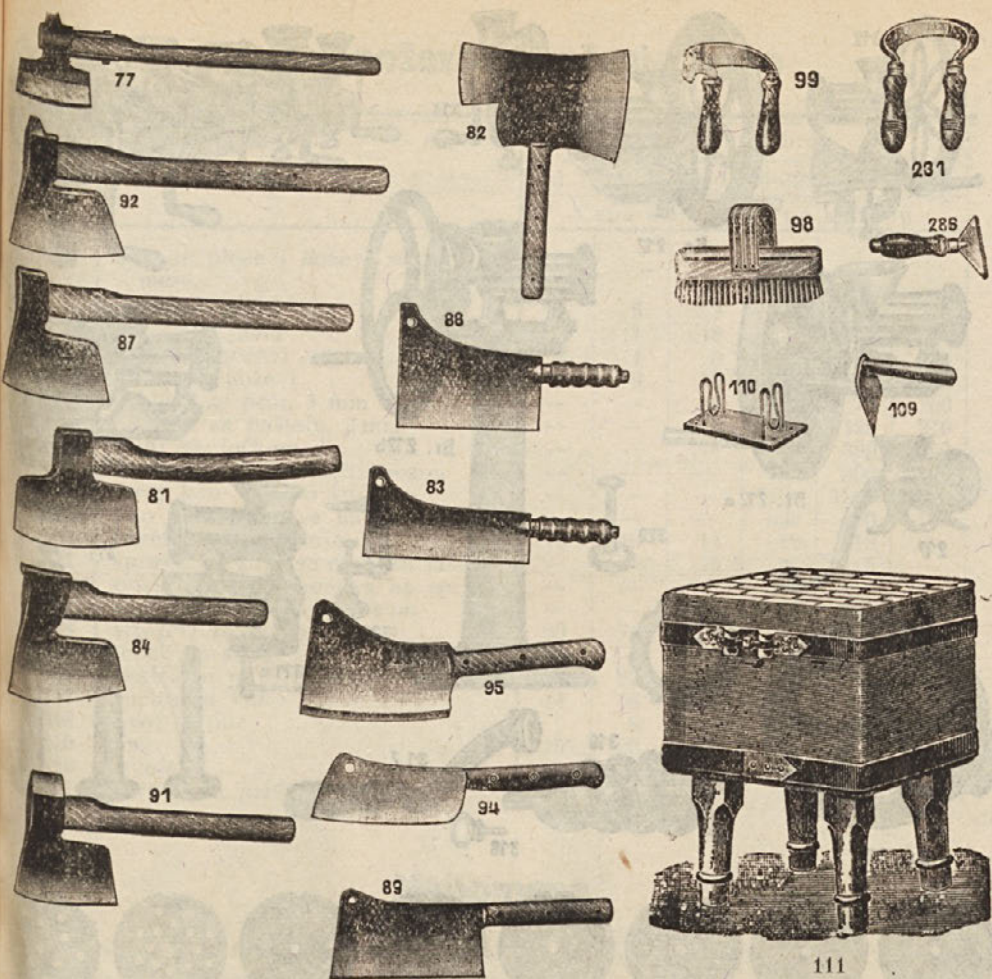

Sekire

Br. 77. klačnička	kg	Din 65	Br. 95. za panj	kg	Din 60
Br. 81. za panj	kg	Din 55	Br. 98. četka za panj		Din 45
Br. 82. kranjska	kg	Din 55	Br. 99. strugač za panj		Din 35
Br. 83. za raspolovljanje	kg	Din 70	Br. 109. strugač za tablu		Din 25
Br. 84. za panj	kg	Din 55	Br. 110. staljak za sekire		Din 25
Br. 87. klačnička	kg	Din 55	Br. 111. panj iz grabav. drveta		
Br. 88. vojvodinska	kg	Din 60	cm 50 × 50, 55 × 55, 60 × 60, 70 × 70		
Br. 89. kuhinjska	kom.	Din 55	Din 1200, 1400, 1600, 1800		
Br. 91. za panj	kg	Din 65	Br. 231. strugač za panj		Din 45
Br. 92. klačnička	kg	Din 65	Br. 286. strugač za tablu		Din 35
Br. 94. kuhinjska	kom.	Din 55			

Napomena

Kod naručbe sekira treba uvek navesti težinu sekire kao i dali se želi sa drškom ili bez istog. Kod sekira sa kraćim drškom treba prilačunati Din 10.— za držak, a kod dužih klačničkih Din 14.— Sve gornje cene važe za sekire nad 1½ kilograma težine. Sekiram ispod 1½ kg se cena povisi 10 Din po kilogramu.

Kod panjeva treba navesti širinu i višinu.

Sve su naše sekire izradjene samo od prvoklasnog čelika.

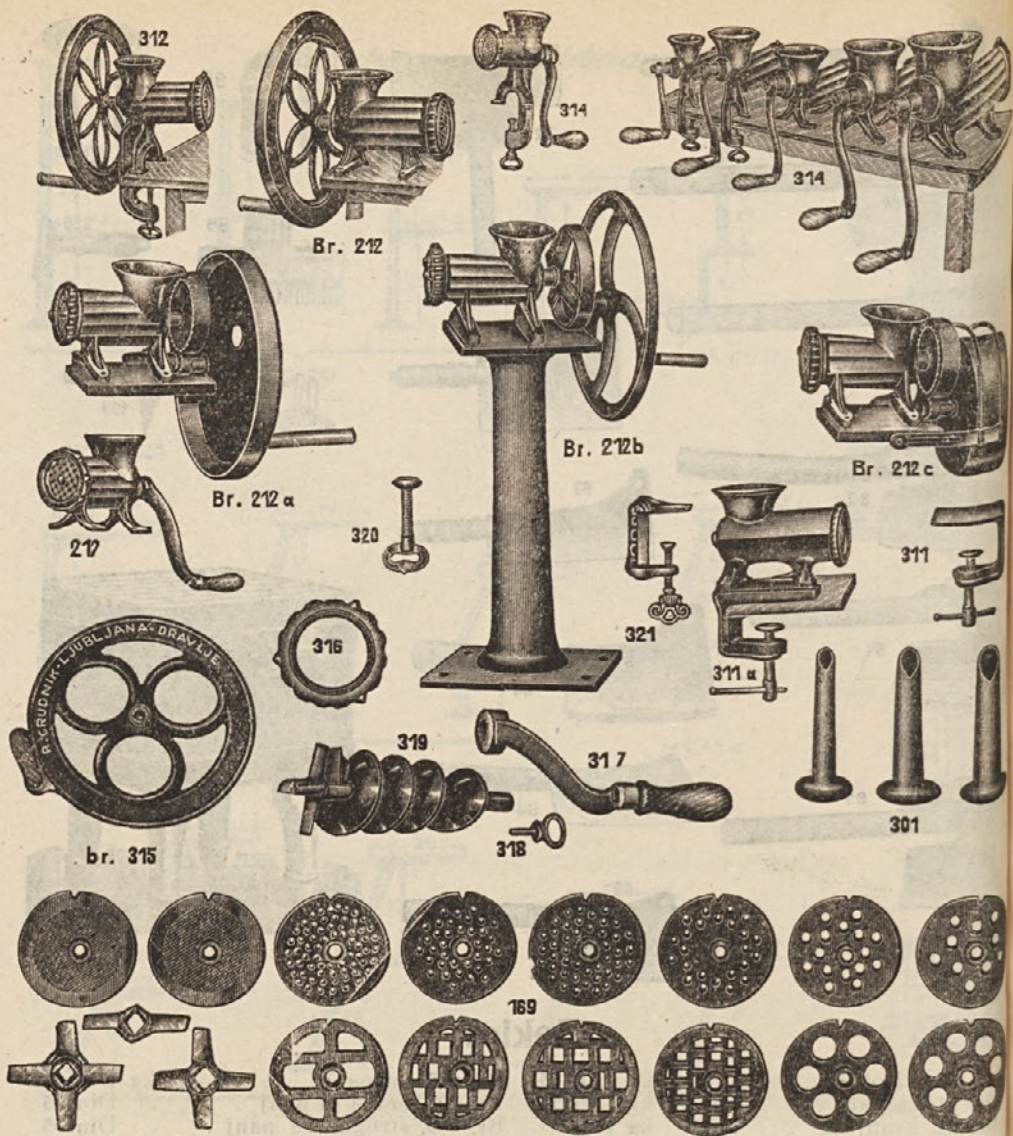

Kad se stroj posle upotrebe rastavi, izgleda puž sa noževima ako su slabo oštreni ovako!

Kad se stroj posle upotrebe rastavi, izgleda puž sa noževima ako su dobro oštreni onako!

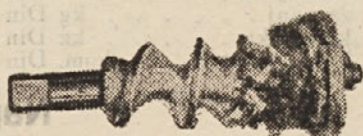

Ploče i noževi za sečenje mesa

Broj slike		Veličina i broj					
		5	8	10—12	20—22	32	42
		Cena u dinarima po komadu					
169	Levane ploče i noževi za sečenje mesa:						
	levane ploče	5	6	8	14	18	60
	kovane ploče	12	14	18	28	32	130
	levani noževi	3	4	5	7	8	45
	kovani noževi	7	9	12	22	28	90
	ploča za praž, 5 mm	—	—	36	66	75	160
	ploča za paštetu, 2 mm	—	—	46	86	128	240
212	stroj sa točkom	—	—	—	320	390	850
212 a	na ručni ili motorski pogon	—	—	—	700	800	1600
212 b	stroj kao 212 a sa stalkom	—	—	—	1100	1200	2000
212 c	kao 212 a samo za motor	—	—	—	800	900	1700
301	cevčice za punjenje	6	10	14	16	18	—
311	sprava na koju se montira mašina	—	—	75	95	115	—
311 a	ovako se stroj montira na spravu	—	—	—	—	—	—
312	stroj sa klobnom i točkom	—	—	—	300	420	—
314	strojevi za sečenje mesa	60	75	110	240	320	—
315	točak za stroj	—	—	—	90	115	185
316	zaključni navojni obruč	18	22	28	36	46	90
317	ručica ili vinta	14	18	22	32	36	70
318	uvoj za puž	7	8	10	12	14	18
319	puž	15	20	30	46	56	180
320	uvojci	8	8	8	10	12	18
321	sprava za pričvršćivanje	20	20	20	45	65	85

Napomena

Kad Vam mašina slabo seče, ne proždira ili meso samo gnječi onda pošaljite sve ploče i noževe nama na stručno oštrenje.

Za oštrenje računa se:

Broj: 5, 8, 10—12, 20—22, 32, 42

Kom.Din: 2, 2, 3, 4, 4, 6

Ploče i noževe nemojte davati gdegod oštriti, jer treba za oštrenje imati specijalnu mašinu, kojom raspolažu samo preduzeća koja se bave naročito samo mesarskim potrebštinama.

Čuvajte Vaše sečivo i pošaljite ga nama u oštrenje!

Važno je, da se prilikom naručbe polaže pažnja na opis, koji je kraj svakog broja. Naročito je od velike važnosti, da se kod naručbe ploča i noževa navede, dali se želi kovanu ili livenu robu, a kod ploča još i tačnu veličinu rupica u milimetrima.

Ako se naručuju rezervni delovi, treba navesti marku stroja.



Br. 102. štrcaljka za šunku	Din	180, 220, 250
Br. 102.b štrcaljka stolna	cena na upit	
Br. 105. špalje za kobasice, 1.000 komada	Din	45
Br. 106. cev za punjenje od aluminijuma	Din	50—40
Br. 107. zbadalo za kobasice sa »Rostfrei« iglama	Din	
Br. 108. dobije se sa željenom množinom igala, Cena po igli	Din	4
Br. 125. klešte za bika, levane	Din	50
osobito jake kovane	Din	75
Br. 250. kazan (kotao) »Maria Zelle«	cena na upit	
Br. 252. kovane makaze, za markiranje marve	Din	45
Br. 259. sito za kazan iz aluminijuma	Din	90
Br. 242. termometar za kazan	Din	50
Br. 245. mera za salamuru u drvenoj kutiji	Din	60
Br. 247. i 248. strugač za svinje, kalajsan	Din	16
Br. 272. mreža za kazan, za kuvanje kože itd.	Din	60
Br. 275. kanap-juta za kobasice kg	Din	38
Br. 295. viljuška za kazan, kalajsana	Din	75
Br. 1952. mesarska stručna i receptna knjiga, broširana	Din	66
u platno vezana	Din	86

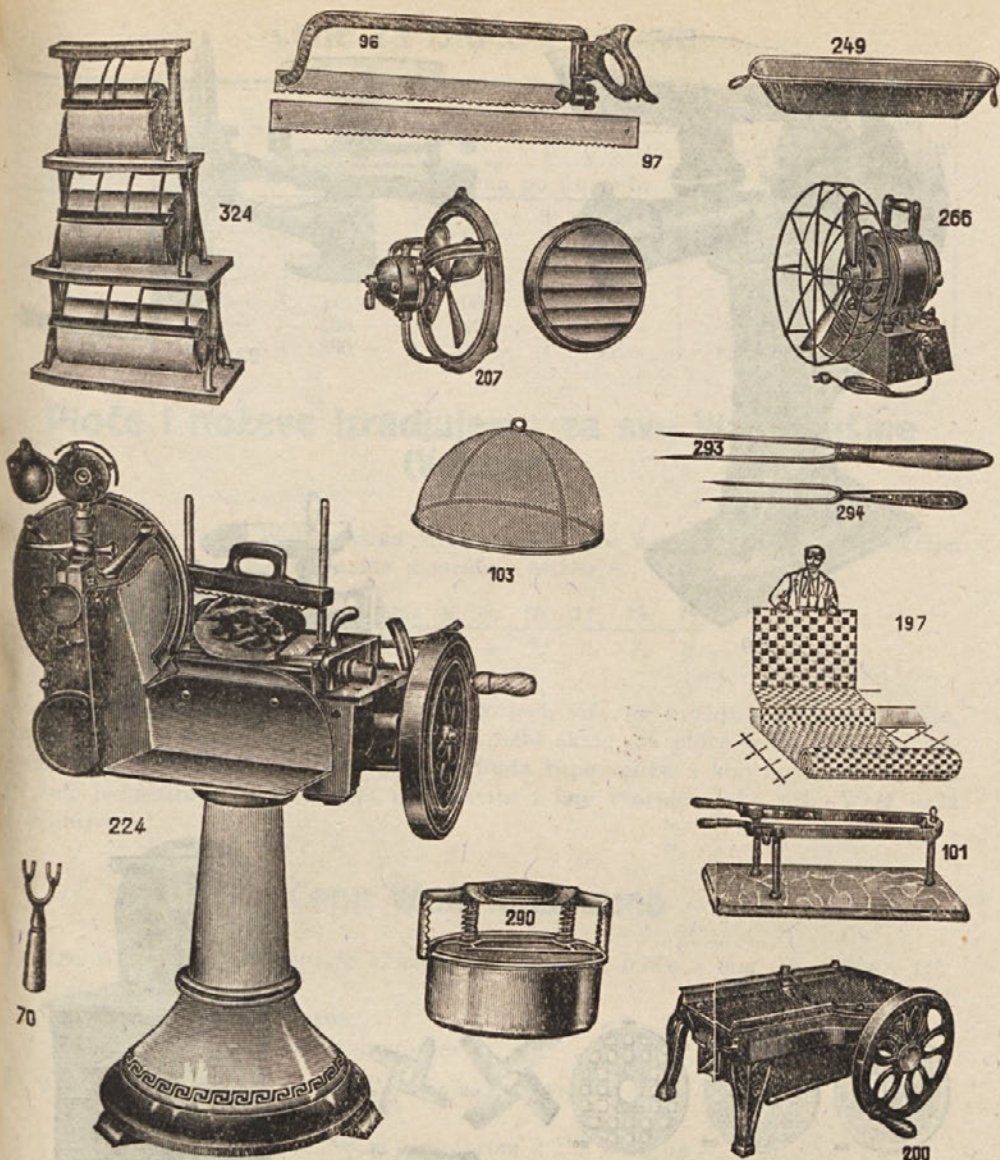

Br. 70.	viljuška za podavanje i skidanje	Din	75			
Br. 96.	pila ili testera, dužina 40, 45, 50, 55 cm, komad (pila »Rostfrei« 200% više)	Din	75,	85,	95,	105
Br. 97.	list za pilu, komad	Din	12,	14,	16,	18
Br. 101.	klešte za šunku, niklovane, na mermer ploči ili »Rostfrei« na jakoj mermer ploči	Din	200			
Br. 105.	poklopac iz sitne žične mrežice, komad	Din	45,	65,	75	
Br. 197.	drvena pregrnjača, po kvadr. metru	Din	140			
Br. 200.	stroj za sečenje, tri veličine	Din	1.200,	1.600,	2.200	
Br. 207.	elektro-ventilator	Din	1.300			
Br. 266.	vazd. kompresor za hladjenje i sušenje mesa	Din	2.800			
Br. 290.	sprava za kuvanje šunke iz aluminija	Din	650			
Br. 293. i 294.	viljuška iz nehrdavnog materijala	Din	75—95			
Br. 324.	stalak za papir u rolama sa stepenima 1, 2, 3	Din	90,	140,	180	

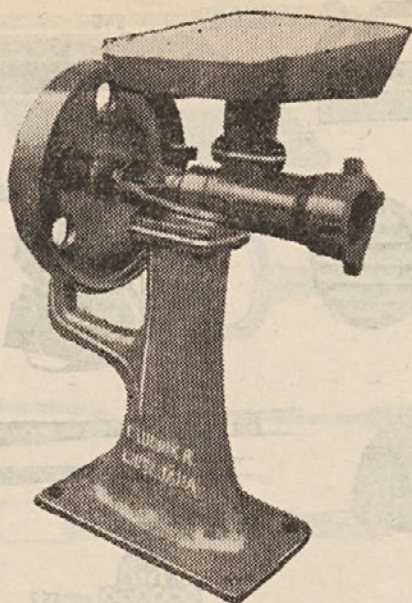

209

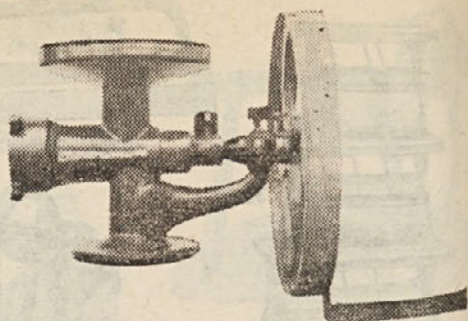

221

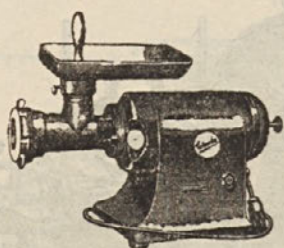

Elektro-Wolf 210 a

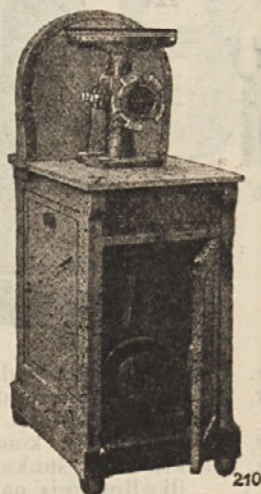
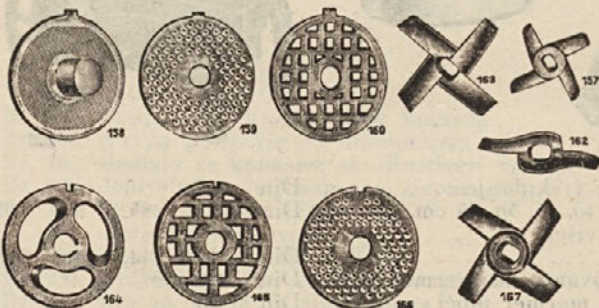

210

Svi su Wolfovi strojevi najnovije konstrukcije te dajemo za njih funkcionisanje potpunu garanciju. Brzo seku a lagani su za pogon.

Cene i opis na strani 15.

Cene za ploče i noževe

Premer ploče u milimetrima	Rupice u milimetrima					Noževi po komadu Din
	2	2½	3	4	6—20	
	Cena u dinarima po komadu					
80	70—	65—	60—	50—	45—	60—
90	80—	75—	70—	60—	55—	70—
100	100—	90—	80—	70—	65—	80—
110	120—	110—	100—	80—	75—	100—
130	180—	160—	140—	110—	90—	140—
150	280—	260—	240—	180—	120—	180—

Ploče i noževe izradjujemo za sve Wolf mašine (Vukove)

Kad Vam Vaša Wolf mašina meso gnjeći, više ne proždira ili meso ugrije, pošaljite sve ploče i noževe nama u stručno oštrenje.

Cene za oštrenje: promer u cm: 8, 9, 10, 11, 13, 15
cena Din 3, 4, 5, 6, 7, 8

Kad Vam Vaša Wolf mašina meso gnjeći, više ne proždira ali meso ugrije, Na isti način ocrtajte i nož i priložite naručbi skicu. Za ploče treba prilikom naručbe javiti, koliko milimetara treba da budu rupe velike a kod noževa opet, dali se želi jednostrani ili dvostrani nož. Javite i ime tvornice, ako nije Wolf naše provenijence!

Cene Wolf mašinama

- Br. 209. Wolf mašine najnovije konstrukcije, promer ploče u mm 98, 114, 150
Din 2.800, 3.800, 4.800
ili isti na ručni pogon Din 3.200
sa ugradjenim elektro-motorom Din 5.500, 6.800, 7.800
- Br. 210. Motor Wolf, na ormanu, 82 mm sa motorom 1 PS
pogon na gumasti lančić Din 4.800
ili isti sa promerom 98 m i motorom 2 PS, seče na
sat 200 do 300 kg, podesan je već i za srednje radnje Din 5.800
- Br. 210.a Elektro Wolf, promer 10 cm Din 5.800
- Br. 221. Ovaj je Wolf beskonkurenčan u konstrukciji, kapaciteti kao i ceni. Promer ploče je 10 cm (manji ne važi). Upotrebljava se na ručni ili motorski pogon. Ima naročiti tečaj (lager), koji izdrži sva trenja, koja bi bez njega nastala u unutrašnjosti mašine. Ne ugrije mesa, seče na ručni pogon 150 kg, a na motorski do 300 kg. Cena sa 7 ploča i 3 noža Din 1.800
Cena sa nosiocem za na stenu ili stalkom za na patos Din 400 više

Strojevi za izradjivanje prata (mesnog testa)

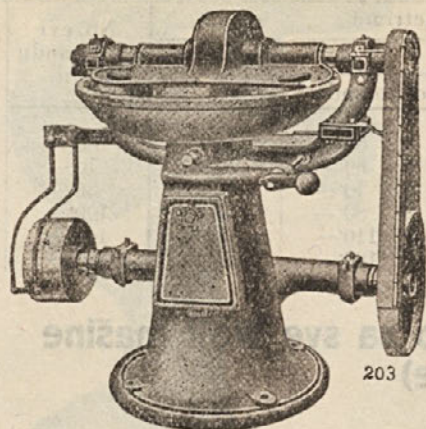

203

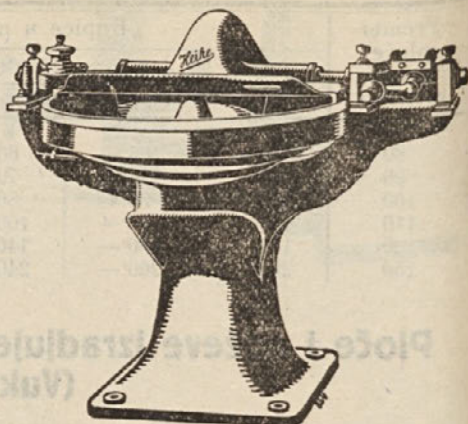

203 a

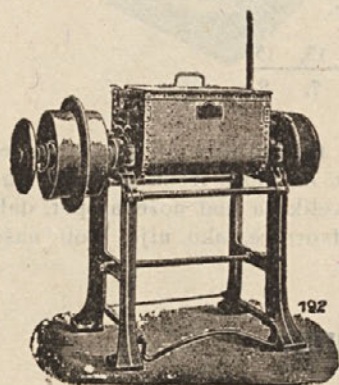

182

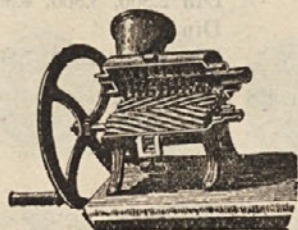

182

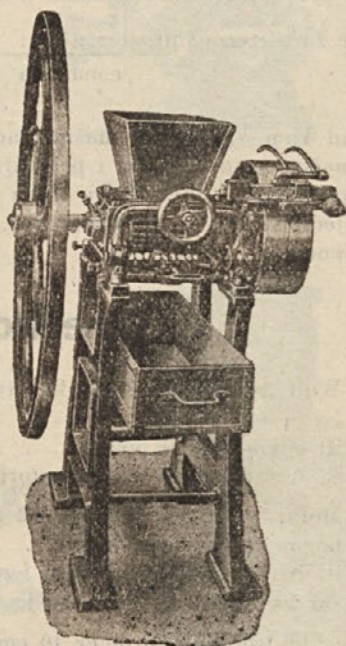

195

Br. 182. stolna gnječalica sa kurbлом	Din 1.200		
sa točkom na ručni pogon	Din 1.500		
sa točkom na ručni i motorski pogon	Din 1.400		
Br. 192. stroj za mešanje, sadržina u litrima 60, 80, 100	Din 8.000,	9.000,	11.000
Br. 195. gnječalica za ručni pogon s noževima 9, 11, 15	Din 8.000,	9.000,	10.000
za motorski pogon	Din 9.000,	10.000,	11.000
Br. 203. Blitz, sadržina u litrima 20, 30, 45	Din 7.500,	8.000,	8.500
Br. 203.a Blitz ili Kutter	Din 7.500,	8.000,	8.500
Blitz liferujemo i sa ugradjenim motorom.			

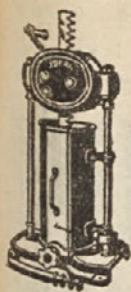

225

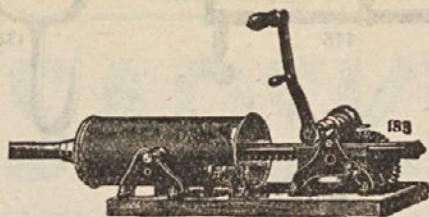

183

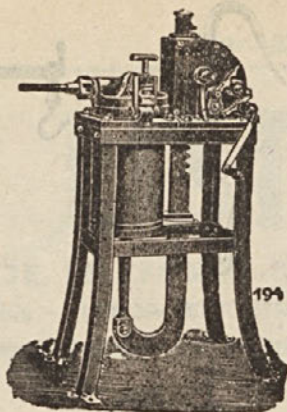

194

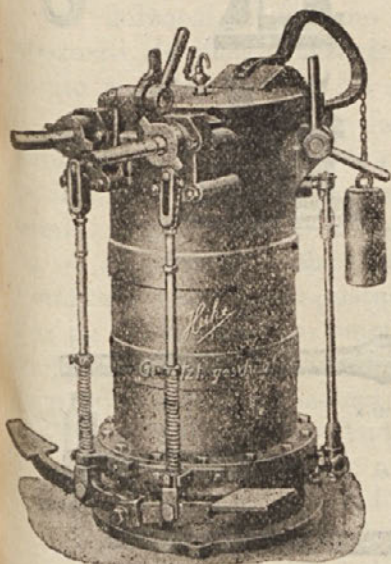

194b

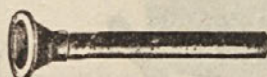

301 a



183 a



194 a

- Br. 185. stolni stroj za punjenje kobasica, 4 litre, sa limastim kazanom Din 500
 4 1/2 litre sa aluminijastim kazanom Din 750
 Br. 185.a ručna sprava za punjenje Din 65
 Br. 194. stroj za punjenje, sadržina u litr. 7, 10, 15, 20 Din 2.200, 2.600, 3.200, 4.000
 Br. 194.a stroj za punjenje, sadržina u l 15, 20, 25, 50 Din 3.500, 4.000, 4.800, 5.600
 Br. 194.b stroj za punjenje na motorski pogon cena na upit
 Br. 225. stolni stojeći stroj, sadržina u litrima 6, 9, 15 Din 1.200, 1.400, 1.600
 Br. 301.a cev za strojeve za punjenje kobasica Din 35—45

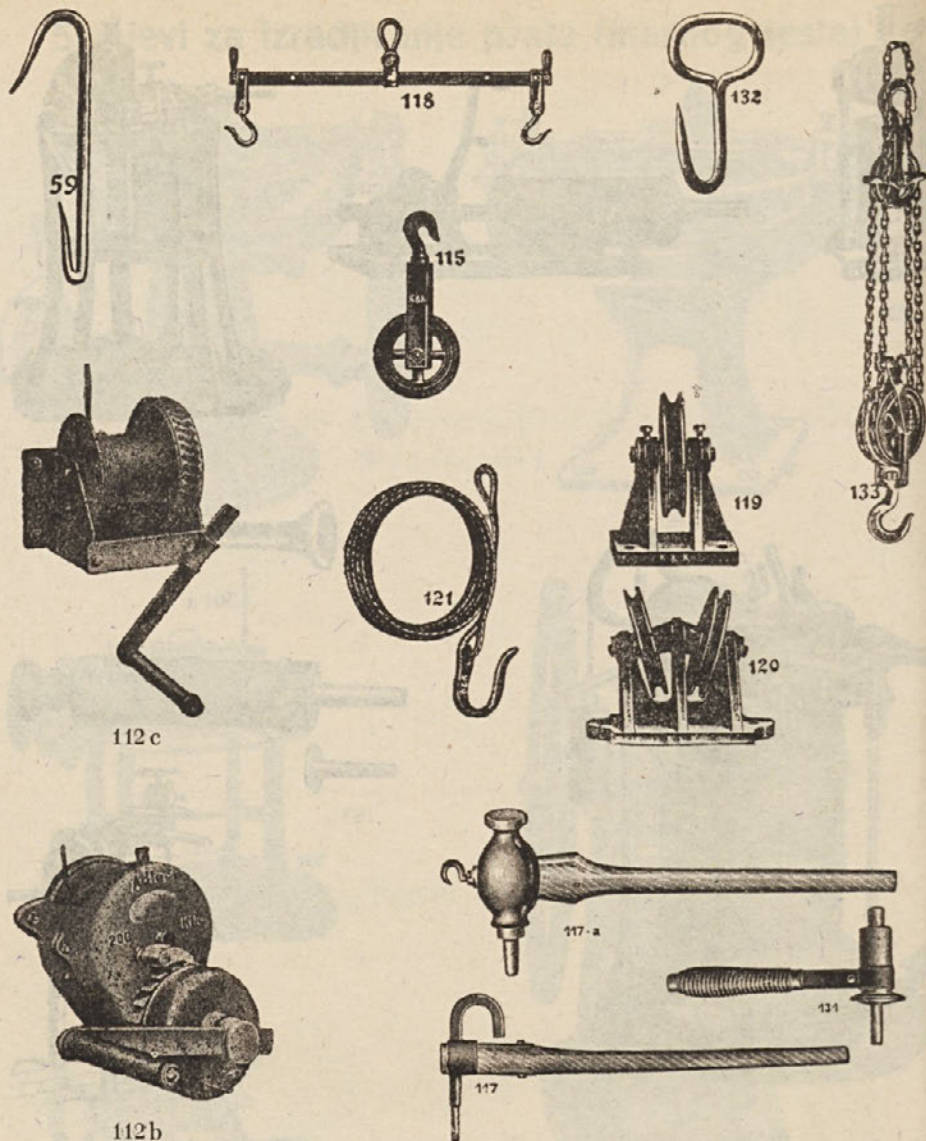

Br. 59. velika klaonička kuka	Din 28
Br. 112.b klaoničko dizalo, nosivost 1000, 1200 kg	Din 2.800, 5.200
Br. 112.c patentno dizalo	Din 4.000, 5.000
Br. 115. viseći kolotur	Din 160
Br. 117. ubijalo, nemački sistem	Din 140
Br. 117.a ubijalo, sistem RGD	Din 160
Br. 118. upora ili vešalo za klaoničko dizalo	Din 400—700
Br. 119. stojeći kolotur za dizalicu	Din 245
Br. 120. stojeći dvojni kolotur	Din 360
Br. 121. uže od čelične žice, metar	Din 50
Br. 121. uže od čelične žice, metar	Din 50
Br. 132. kuka za kožu	Din 14
Br. 133. dizalo (Flaschenzug)	Din 600—900