

KRALJEVINA JUGOSLAVIJA

UPRAVA ZA ZAŠTITU



INDUSTRIJSKE SVOJINE

KLASA 72 (1)

IZDAN 1 FEBRUARA 1936.

PATENTNI SPIS BR 12071

Ing. Frommer von Rudolf, generalni direktor, Budapest, Mađarska.

Utvrđivanje prednjeg dela kundaka i glavnog dela kundaka za ručno vatreno oružje.

Prijava od 13 februara 1935.

Važi od 1 jula 1935.

Traženo pravo prvenstva od 19 oktobra 1934 (Mađarska).

Pronalazak se odnosi na utvrđivanje prednjeg kraja kundaka i glavnog dela kundaka kod ručnog vatrenog oružja sa podjeljenim kundakom, t.j. sa naročitim prednjim delom kundaka i naročitim zadnjim delom kundaka i cilj mu je da spreči, da oba ova kraja pomenutih delova kundaka, koji se sastaju pri sklapanju oružja, obrazuju otvorenu prazninu. Ovo biva postignuto time, što zadnji kraj prednjeg dela kundaka i prednji kraj zadnjeg dela kundaka bivaju prikriveni i čvrsto pripijeni uz oružje pomoću uređaja okova u vidu prstena na zatvaračevoj kutiji, ili na sanduku ili na oba dela, ili pak na kakvom elementu oružja, koji je sa zatvaračevom kutijom i sa sandukom ili sa jednim od ovih delova čvrsto vezan.

Na priloženim nacrtima predstavljeno je nekoliko primera izvođenja pronalaska o kojem je ovde reč. Sl. 1 pokazuje izgled sa strane oružja, kod kojeg su kako na zatvaračevoj kutiji, tako i na sanduku postavljeni elementi koji obrazuju okov u vidu prstena. Sl. 2 pokazuje presek po liniji II-II iz sl. 1. Sl. 3 pokazuje presek po liniji III-III iz sl. 2. Sl. 4 pokazuje izgled sa strane oružja, kod kojeg je okov u vidu prstena postavljen samo na sanduku. Sl. 5 pokazuje presek po liniji V-V iz sl. 4. Sl. 6 pokazuje presek po liniji VI-VI iz sl. 5. Sl. 7 pokazuje isti presek jednog drugog oblika izvođenja. Sl. 8 pokazuje izgled sa strane jednog primera izvođenja kod kojeg su okovi u vidu prstena predviđeni na spojnom delu koji je postavljen između zatvaračeve kutije i san-

duka. Sl. 9 pokazuje presek po liniji IX-IX iz sl. 8, a Sl. 10 presek po liniji X-X iz sl. 9. Sl. 11 i 12 pokazuju jedan drugi primer izvođenja u istom predstavljanju kao i sl. 9 i 10.

Kod oblika izvođenja po sl. 1 do 3 vide se članovi 2 okova u vidu prstena, koji su raspoređeni na zatvaračevoj kutiji 1, i koji se sa ovom sastoje iz jednog komada ili su na istoj utvrđeni. Slični članovi 4 raspoređeni su na sanduku 3. Tamo gde se članovi 2 i 4 okova u vidu prstena sastaju, korisno je da se na jednom članu predvide pera 5, a na drugom žlebovi 6, koji članove okova u vidu prstena uzajamno vezuju.

Prednji kraj zadnjeg dela kundaka i zadnji kraj prednjeg dela kundaka dospevaju pod članove 2,4 okova u vidu prstena i to tako, da prekrivaju međuprostor koji postaje između oba kraja drveta, i ove krajeve drže prionutim, tako, da biva sprečeno svako odvajanje odnosno vitoperenje istih.

Oblik izvođenja prema sl. 4 do 6 razlikuje se od oblika izvođenja koji je pokazan u sl. 1 do 3, time, što su ne članovi okova u vidu prstena nego celi okovi 4' u vidu prstena postavljeni na sanduku, i penju se do zatvaračeve kutije. Takvi okovi u vidu prstena mogu razume se biti postavljeni i na zatvaračevoj kutiji, u kojem se slučaju oni tada spuštaju do sanduka, odnosno mogu sa istim biti spojeni. Kod primera izvođenja prema sl. 7 presek okova 4' je u vidu slova U, usled čega se olakšava obrada krajeva drveta i pothvat odnosno čvrsto držanje ovih krajeva biva olakšano. U sl. 8 do 10 je predstavljeno

jedno oružje kod kojeg je između zatvara-
čeve kutije 1 i sanduka 3 postavljen spojni
deo 7. Okovi 2 u vidu prstena su utvrđeni
na spojnom delu 7 na primer pomoću zavr-
tnjeva, zakivaka, lemljenjem, varenjem ili t sl.

Kod primera izvođenja prema sl. 11 i
12 okovi 2 su sa spojnim komadom 7 izve-
deni iz jednog komada. Prema sl. 12 mogu
radi ukrućenja okova u vidu prstena biti
predviđena rebra 8.

Patentni zahtevi:

1). Utvrđivanje je prednjeg kraja kun-
daka i glavnog dela kundaka na ručnom
vatrenom oružju, naznačeno time, što su
predviđeni elementi odnosno okovi (2) u
vidu prstena koji prekrivaju jedan pored dru-

gog nalazeće se krajeve prednjeg dela kun-
daka i zadnjeg dela kundaka, i koji su ras-
poređeni na zatvaračkoj kutiji ili na sanduku
i sa pomenutim delom se izvode iz jednog
komada odnosno se na istome nalaze utvrđeni.

2). Utvrđivanje prednjeg kraja kundaka
i glavnog dela kundaka po zahtevu 1, na-
značen time, što su okovi (2) u vidu prstena
postavljeni elementu oružja odnosno sa istim
su izvedeni iz jednog komada, koji je vezan
sa zatvaračevom kutijom i sa sandukom od-
nosno sa jednim od ovih delova oružja.

3). Utvrđivanje prednjeg kraja kundaka
i glavnog dela kundaka po zahtevu 2, na-
značen time, što su okovi u vidu prstena
postavljeni na međudelu (7) koji se nalazi
postavljen između zatvaračevih organa i san-
duka, odnosno su sa istim izvedeni iz jednog
komada.

Patentni zahtevi: 1). Utvrđivanje je prednjeg kraja kundaka i glavnog dela kundaka na ručnom vatrenom oružju, naznačeno time, što su predviđeni elementi odnosno okovi (2) u vidu prstena koji prekrivaju jedan pored drugog nalazeće se krajeve prednjeg dela kundaka i zadnjeg dela kundaka, i koji su raspoređeni na zatvaračkoj kutiji ili na sanduku i sa pomenutim delom se izvode iz jednog komada odnosno se na istome nalaze utvrđeni. 2). Utvrđivanje prednjeg kraja kundaka i glavnog dela kundaka po zahtevu 1, naznačen time, što su okovi (2) u vidu prstena postavljeni elementu oružja odnosno sa istim su izvedeni iz jednog komada, koji je vezan sa zatvaračevom kutijom i sa sandukom odnosno sa jednim od ovih delova oružja. 3). Utvrđivanje prednjeg kraja kundaka i glavnog dela kundaka po zahtevu 2, naznačen time, što su okovi u vidu prstena postavljeni na međudelu (7) koji se nalazi postavljen između zatvaračevih organa i sanduka, odnosno su sa istim izvedeni iz jednog komada.

11. 12. 13. 14. 15. 16. 17. 18. 19. 20. 21. 22. 23. 24. 25. 26. 27. 28. 29. 30. 31. 32. 33. 34. 35. 36. 37. 38. 39. 40. 41. 42. 43. 44. 45. 46. 47. 48. 49. 50. 51. 52. 53. 54. 55. 56. 57. 58. 59. 60. 61. 62. 63. 64. 65. 66. 67. 68. 69. 70. 71. 72. 73. 74. 75. 76. 77. 78. 79. 80. 81. 82. 83. 84. 85. 86. 87. 88. 89. 90. 91. 92. 93. 94. 95. 96. 97. 98. 99. 100. 101. 102. 103. 104. 105. 106. 107. 108. 109. 110. 111. 112. 113. 114. 115. 116. 117. 118. 119. 120. 121. 122. 123. 124. 125. 126. 127. 128. 129. 130. 131. 132. 133. 134. 135. 136. 137. 138. 139. 140. 141. 142. 143. 144. 145. 146. 147. 148. 149. 150. 151. 152. 153. 154. 155. 156. 157. 158. 159. 160. 161. 162. 163. 164. 165. 166. 167. 168. 169. 170. 171. 172. 173. 174. 175. 176. 177. 178. 179. 180. 181. 182. 183. 184. 185. 186. 187. 188. 189. 190. 191. 192. 193. 194. 195. 196. 197. 198. 199. 200. 201. 202. 203. 204. 205. 206. 207. 208. 209. 210. 211. 212. 213. 214. 215. 216. 217. 218. 219. 220. 221. 222. 223. 224. 225. 226. 227. 228. 229. 230. 231. 232. 233. 234. 235. 236. 237. 238. 239. 240. 241. 242. 243. 244. 245. 246. 247. 248. 249. 250. 251. 252. 253. 254. 255. 256. 257. 258. 259. 260. 261. 262. 263. 264. 265. 266. 267. 268. 269. 270. 271. 272. 273. 274. 275. 276. 277. 278. 279. 280. 281. 282. 283. 284. 285. 286. 287. 288. 289. 290. 291. 292. 293. 294. 295. 296. 297. 298. 299. 300. 301. 302. 303. 304. 305. 306. 307. 308. 309. 310. 311. 312. 313. 314. 315. 316. 317. 318. 319. 320. 321. 322. 323. 324. 325. 326. 327. 328. 329. 330. 331. 332. 333. 334. 335. 336. 337. 338. 339. 340. 341. 342. 343. 344. 345. 346. 347. 348. 349. 350. 351. 352. 353. 354. 355. 356. 357. 358. 359. 360. 361. 362. 363. 364. 365. 366. 367. 368. 369. 370. 371. 372. 373. 374. 375. 376. 377. 378. 379. 380. 381. 382. 383. 384. 385. 386. 387. 388. 389. 390. 391. 392. 393. 394. 395. 396. 397. 398. 399. 400. 401. 402. 403. 404. 405. 406. 407. 408. 409. 410. 411. 412. 413. 414. 415. 416. 417. 418. 419. 420. 421. 422. 423. 424. 425. 426. 427. 428. 429. 430. 431. 432. 433. 434. 435. 436. 437. 438. 439. 440. 441. 442. 443. 444. 445. 446. 447. 448. 449. 450. 451. 452. 453. 454. 455. 456. 457. 458. 459. 460. 461. 462. 463. 464. 465. 466. 467. 468. 469. 470. 471. 472. 473. 474. 475. 476. 477. 478. 479. 480. 481. 482. 483. 484. 485. 486. 487. 488. 489. 490. 491. 492. 493. 494. 495. 496. 497. 498. 499. 500. 501. 502. 503. 504. 505. 506. 507. 508. 509. 510. 511. 512. 513. 514. 515. 516. 517. 518. 519. 520. 521. 522. 523. 524. 525. 526. 527. 528. 529. 530. 531. 532. 533. 534. 535. 536. 537. 538. 539. 540. 541. 542. 543. 544. 545. 546. 547. 548. 549. 550. 551. 552. 553. 554. 555. 556. 557. 558. 559. 560. 561. 562. 563. 564. 565. 566. 567. 568. 569. 570. 571. 572. 573. 574. 575. 576. 577. 578. 579. 580. 581. 582. 583. 584. 585. 586. 587. 588. 589. 590. 591. 592. 593. 594. 595. 596. 597. 598. 599. 600. 601. 602. 603. 604. 605. 606. 607. 608. 609. 610. 611. 612. 613. 614. 615. 616. 617. 618. 619. 620. 621. 622. 623. 624. 625. 626. 627. 628. 629. 630. 631. 632. 633. 634. 635. 636. 637. 638. 639. 640. 641. 642. 643. 644. 645. 646. 647. 648. 649. 650. 651. 652. 653. 654. 655. 656. 657. 658. 659. 660. 661. 662. 663. 664. 665. 666. 667. 668. 669. 670. 671. 672. 673. 674. 675. 676. 677. 678. 679. 680. 681. 682. 683. 684. 685. 686. 687. 688. 689. 690. 691. 692. 693. 694. 695. 696. 697. 698. 699. 700. 701. 702. 703. 704. 705. 706. 707. 708. 709. 710. 711. 712. 713. 714. 715. 716. 717. 718. 719. 720. 721. 722. 723. 724. 725. 726. 727. 728. 729. 730. 731. 732. 733. 734. 735. 736. 737. 738. 739. 740. 741. 742. 743. 744. 745. 746. 747. 748. 749. 750. 751. 752. 753. 754. 755. 756. 757. 758. 759. 760. 761. 762. 763. 764. 765. 766. 767. 768. 769. 770. 771. 772. 773. 774. 775. 776. 777. 778. 779. 780. 781. 782. 783. 784. 785. 786. 787. 788. 789. 790. 791. 792. 793. 794. 795. 796. 797. 798. 799. 800. 801. 802. 803. 804. 805. 806. 807. 808. 809. 810. 811. 812. 813. 814. 815. 816. 817. 818. 819. 820. 821. 822. 823. 824. 825. 826. 827. 828. 829. 830. 831. 832. 833. 834. 835. 836. 837. 838. 839. 840. 841. 842. 843. 844. 845. 846. 847. 848. 849. 850. 851. 852. 853. 854. 855. 856. 857. 858. 859. 860. 861. 862. 863. 864. 865. 866. 867. 868. 869. 870. 871. 872. 873. 874. 875. 876. 877. 878. 879. 880. 881. 882. 883. 884. 885. 886. 887. 888. 889. 890. 891. 892. 893. 894. 895. 896. 897. 898. 899. 900. 901. 902. 903. 904. 905. 906. 907. 908. 909. 910. 911. 912. 913. 914. 915. 916. 917. 918. 919. 920. 921. 922. 923. 924. 925. 926. 927. 928. 929. 930. 931. 932. 933. 934. 935. 936. 937. 938. 939. 940. 941. 942. 943. 944. 945. 946. 947. 948. 949. 950. 951. 952. 953. 954. 955. 956. 957. 958. 959. 960. 961. 962. 963. 964. 965. 966. 967. 968. 969. 970. 971. 972. 973. 974. 975. 976. 977. 978. 979. 980. 981. 982. 983. 984. 985. 986. 987. 988. 989. 990. 991. 992. 993. 994. 995. 996. 997. 998. 999. 1000.

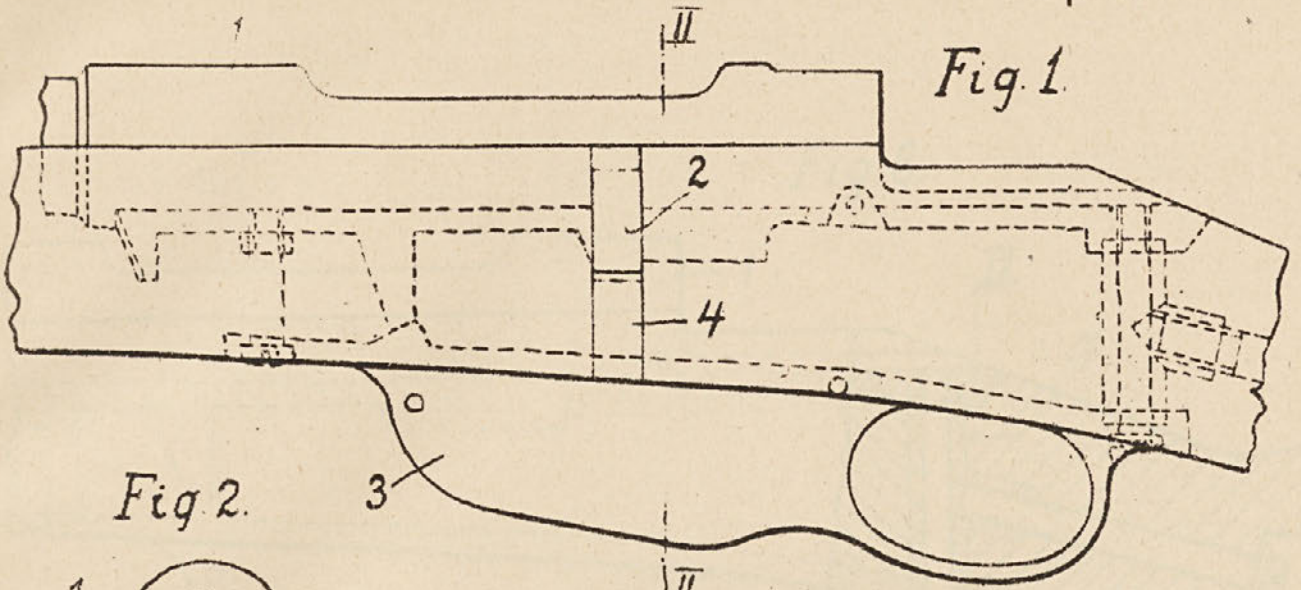

Fig. 1.

Fig. 2.

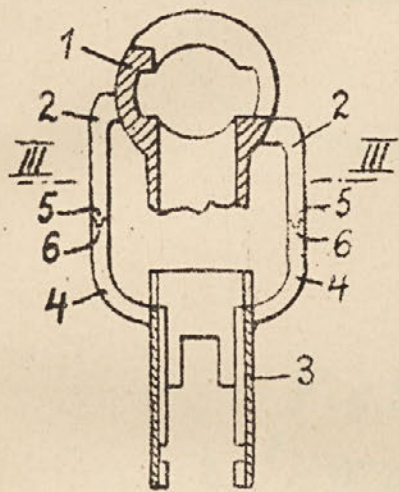

Fig. 3.

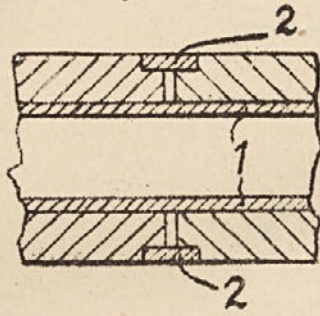

Fig. 5.

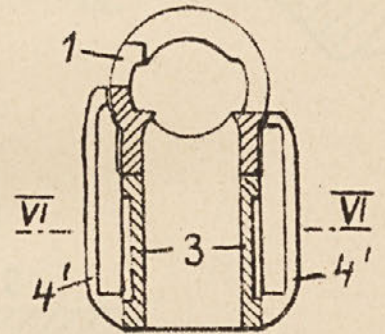

Fig. 4.

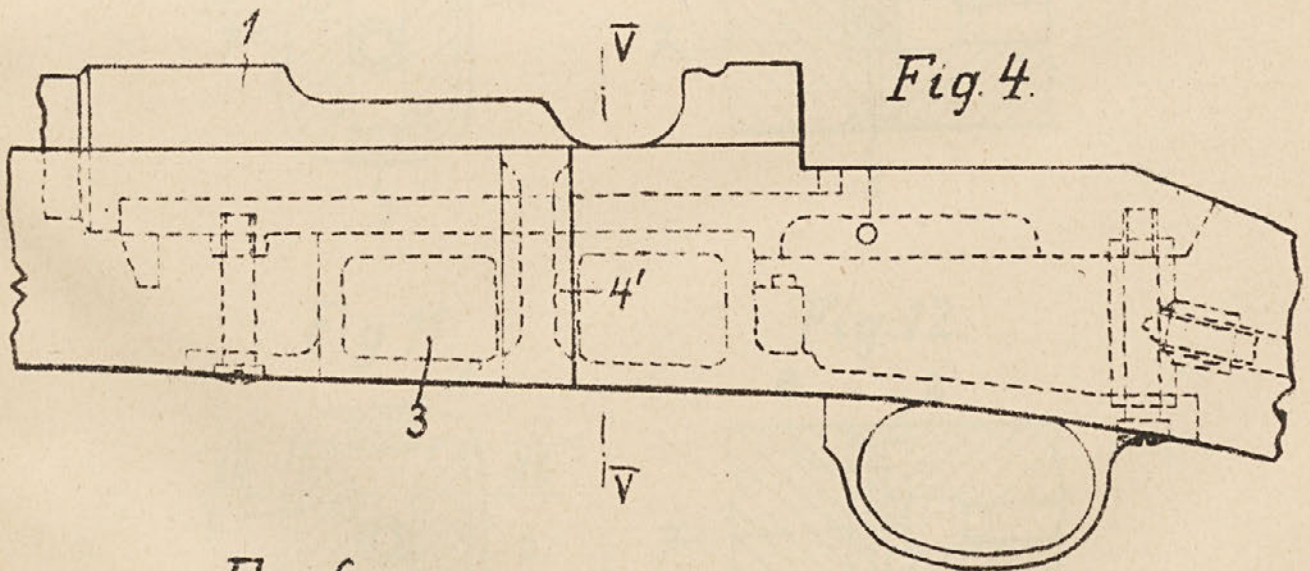

Fig. 6.

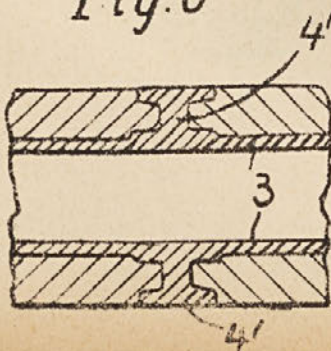

Fig. 7.

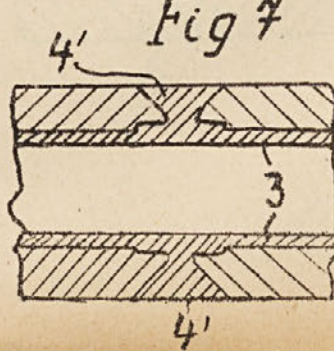

Fig. 8.

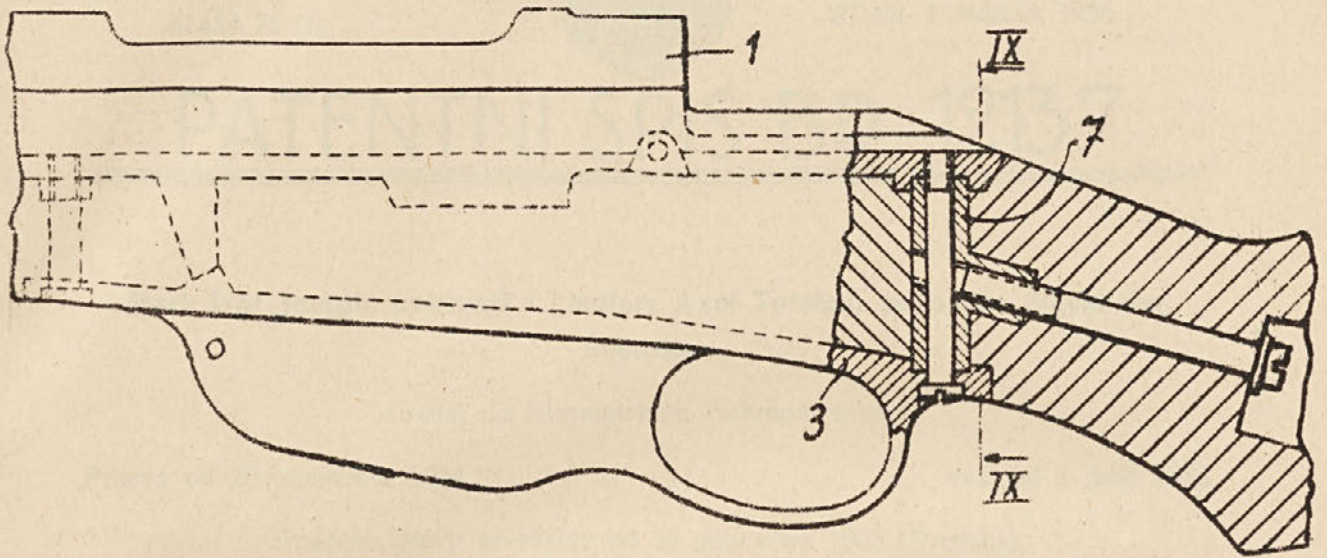

Fig. 9.

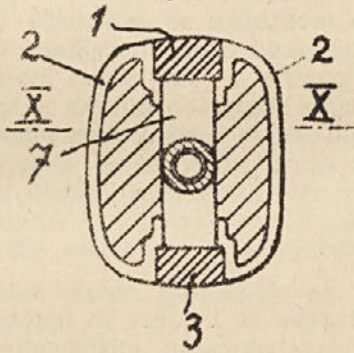

Fig. 10.

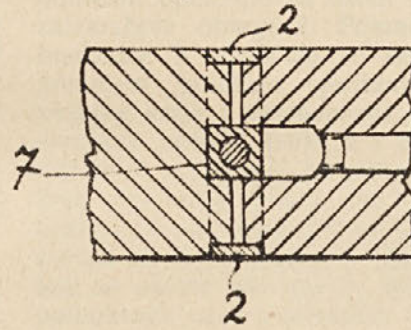

Fig. 11.

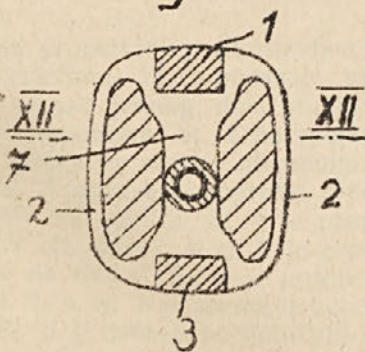

Fig. 12.

