



Naš pogovor

Dva predsednika – dveh največjih krajevnih skupnosti v občini Grosuplje

Na novembrskih lokalnih volitvah smo volili tudi člane svetov krajevnih skupnosti, ki so že začeli delovati in izvolili tudi svoje predsednike. S kakšnimi načrti so se lotili dela, naj vam pove pričujoči pogovor z dr. Petrom Hostnikom, predsednikom KS Grosuplje in Antonom Riglerjem, predsednikom KS Šmarje – Sap.

V to, da prevzamete krmilo KS ste prav gotovo morali tudi sami privoliti.

Ste razmišljali, zakaj?

Dr. Peter Hostnik: "Na novembrskih lokalnih volitvah sem kandidiral na listi Slovenskih krščanskih demokratov, tako za svet občine Grosuplje kot za svet KS Grosuplje. Volitve v občinski svet se izvajajo po proporcionalnem, v svet KS pa v bistvu po večinskem sistemu. Večjo možnost, da so izvoljeni v občinski svet, imajo vsekakor tisti kandidati, ki so na samem vrhu kandidacijske liste. Listo pa sestavlja politična stranka. V svet krajevne skupnosti se volitve izvajajo poimensko, zato rezultat nedvoumno pove, koliko ti ljudje zaupajo. To je zame svojevrsten izziv, ki me je pritegnil.

Z delom v krajevni skupnosti imam že nekaj izkušenj, saj sem bil pred časom član sveta in tudi predsednik sveta KS Spodnja Slivnica, v prejšnjem mandatnem obdobju pa sem kot podžupan občine Grosuplje imel dovolj priložnosti pobliže spoznati problematiko in različne vizije razvoja Grosupljega. Vedno, kadar stojim pred odločitvijo, ali naj se odločim za javno delovanje, sem pred dilemo, ali je bolj prav, da del svojega prostega časa posvetim svoji družini, svojim štirim otrokom in ostanem več ali manj zaprt v svojem krogu ali pa se odprem navzven in poizkušam kaj koristnega narediti tudi v dobrobit vseh nas. Dobro se sicer zavedam, da mesto predsednika ni takšna funkcija, da bi bilo mogoče gore premikati, vendar pa je res, da je skupaj s člani sveta KS le mogoče prisluhniti tudi tistim drobnim problemom in težavam krajanov, ki so zanje pomembne, za širšo skupnost pa morda manj ali pa jih le ta ne zaznava. KS nastopa kot vezni člen med krajanom in občinsko upravo, zato je s strpnostjo, seveda pa v okviru možnosti, marsikaj mogoče tudi razrešiti. Rad delam z ljudmi in



Foto: R. Zrnec

Cerkveni hrib čaka na dokončno ureditev

med Grosupeljčani, četudi kot priseljenc, se dobro počutim."

Anton Rigler: "V prejšnjem mandatu, ki je trajal tri leta, sem bil član sveta KS Šmarje-Sap in hkrati tudi svetnik v občinskem svetu Občine Grosuplje. Po glasovanju in privolitvi vseh članov sveta KS sem lanskega decembra sprejel funkcijo predsednika šmarske krajevne skupnosti. Nalogo predsednika sem, kljub prejšnjemu aktivnemu delovanju, sprejel kot izziv, da tudi sam čimbolj pripomorem k razvoju naše krajevne skupnosti."

Dela vam in svetu KS gotovo ne bo manjkalo. Kaj je tisto, ki Grosupljemu in Šmarju-Sap ta trenutek najbolj manjka, kaj je najnujnejše urediti. Česa se boste zato najprej lotili?

Dr. Peter Hostnik: "Z novo lokalno samoupravo se je status krajevnih skupnosti močno spremenil; tako nalog in pooblastil, ki so jih npr. imele pred desetimi leti, ni v ničemer več mogoče primerjati z današnjim stanjem. Nekatero občine so KS celo ukinile. Po statutu, ki je bil za KS sprejet v lanskem letu, so KS izgubile



Foto: R. Zrnec

Tudi to je Grosuplje

Vsaka mama je prava mama,
dana za srečo in na veselje.
Prava. In ena sama.
Za vse življenje.

Toni Pavlek

VABIMO VAS NA OBČINSKO PRIREDITEV
OB MATERINSKEM DNEVU,
ki bo v SREDO 24.3.1999 ob 18. uri
v avli OŠ LOUISA ADAMIČA GROSUPELJE.

ORGANIZATOR PRIREDIVE
VVZ KEKEC GROSUPELJE





funkcijo odločanja. Tiste KS, ki imajo svoje premoženje, so dolžne z njim upravljati, v občini Grosuplje pa ostaja KS le kot sve-tovalni organ. Občina ima sicer to možnost, da določene naloge, ki so sicer v njeni domeni, prenese na KS. Zato sem prepričan, da je korekten, predvsem pa dober človeški odnos tako s strani župana kot občinske uprave osnovni pogoj za zadovoljivo delovanje in izpolnjevanje programov KS.

Prvenstvene naloge, za katere je KS Grosuplje zadolžena in tudi financirana, so: modernizacije, popravila in vzdrževanje ter pluzenje krajevnih cest, vzdrževanje, popravila in napeljava javne razsvetljave ter kritje stroškov električne energije, upravljanje s pokopališčem na Gatini, medtem ko pokopališče na Grosupljem ureja Javno komunalno podjetje Grosuplje. S področja družbenih dejavnosti se mora KS vključevati v vzpodbujanje delovanja različnih društev in kulturnih prireditev."

Anton Rigler: "Svet KS ima v tem mandatnem obdobju pred seboj nalogo nadaljevati zastavljene cilje, ki jih je sprejel že prejšnji svet krajevne skupnosti. Te pa so predvsem: ureditev krajevnih cest ter komunalne infrastrukture, ureditev centra Šmarja-Sap ter urejevanje novega in vzdrževanje starega pokopališča. Največji problem pa predstavlja pričetek del na Rimski cesti, kjer bodo pričeli urejati kanalizacijo in obnavljati vodovod ter cesto."

Morda nekaj o planu in seveda o finančnih sredstvih. Kakšna je bila bilanca na dan 31.12.1998. Jasno je namreč, da so brez finančnih sredstev plani lahko še tako veliki, pa jih ni mogoče uresničiti. Kakšna je torej realna slika možnosti?

Dr. Peter Hostnik: "Sredstva, s katerimi KS Grosuplje neposredno razpolaga, so izredno nizka. Lastnega premoženja KS Grosuplje nima, razen zemljišča, na katerem je urejeno teniško igrišče, pa še od tega glede na pogodbo, ni prihodka. V preteklem letu se je za dejavnosti iz področja krajevnih cest, javne razsvetljave in komunalnega urejanja porabilo približno 16 milijonov SIT. Novi svet KS pa je svoj mandat pričel z 1.600.000 sit. Zato delovanja sveta ne gledam skozi vrednost teh števil, saj so za delovanje absolutno premajhne. Bistvo delovanja sveta KS vidim v tesnem

sodelovanju z občino, da se na podlagi argumentov odloči za smotrne investicije, predvsem pa, da se pri velikih naložbah ne spregledajo manjše, ki so morda za nekoga, ki nanje gleda "od daleč" povsem nepomembne, v življenju krajevne skupnosti pa zelo. Svet KS je tisti, ki si bo prizadeval, da v proračun občine pridejo tudi postavke, kot so: obnova avtobusnih postajališč, postavitve hidrantov, ureditev javne razsvetljave, obnova kanalizacije, izgradnja pločnikov, postavitve ležečih policajev, modernizacija in sanacija javnih poti in ulic, ureditev izvozov iz stranskih na glavne ceste, ureditev cerkvenega hriba, razširitev pokopališč in še bi lahko našteval. Ogromno prepotrebna dela nas čaka. Zato si bom prizadeval, da se določene postavke iz proračuna prenesejo na KS Grosuplje. V Svetu KS smo prepričani, da je mogoče preko KS organizirati kvalitetno vzdrževanje zelenic, ureditev nasadov, novoletne okrasitve Grosupljega, na družbenem področju pa uspešno izvajati koordinacijo v delovanju društev in javnih prireditev na področju KS Grosuplje. Ena izmed najpomembnejših nalog sveta KS, ki pa zna biti pogosto tudi zelo neprijetna, je pridobivanje soglasij krajanov, lastnikov zemljišč za posege v prostor. To pa je eno izmed kisljih jabolk, v katerega bo bojda večkrat potrebno ugrizniti."

Anton Rigler: "Plan za leto 1999, ki ga je zastavil svet KS v prejšnjem mandatu, se je izkazal zaradi premajhnega vira finančnih sredstev za preobsežnega, zato smo bili prisiljeni nekatera dela in naloge opustiti. Da bomo vseeno sledili zastavljenim ciljem, bo potrebno posamezne projekte sofinancirati tudi s strani krajanov.

Realizacija finančnega načrta za leto 1998 je bila na prihodkovni strani realizirana v višini cca 17,5 milijonov, odhodkov pa je bilo približno za 14,7 milijonov. Ostane sredstev pa se prenese v finančni načrt (kot prihodek) za leto 1999 in sicer v višini 2,8 milijona."

Svet KS se je že konstituiral. Vidite v sokrajanih dobre, kreativne sogovornike?

Dr. Peter Hostnik: "Mislim, da svet KS sestavljajo resni in delavni krajan, odprti za pogovor in dojemljivi za sprejemanje argumentiranih mnenj. Upam, da moji

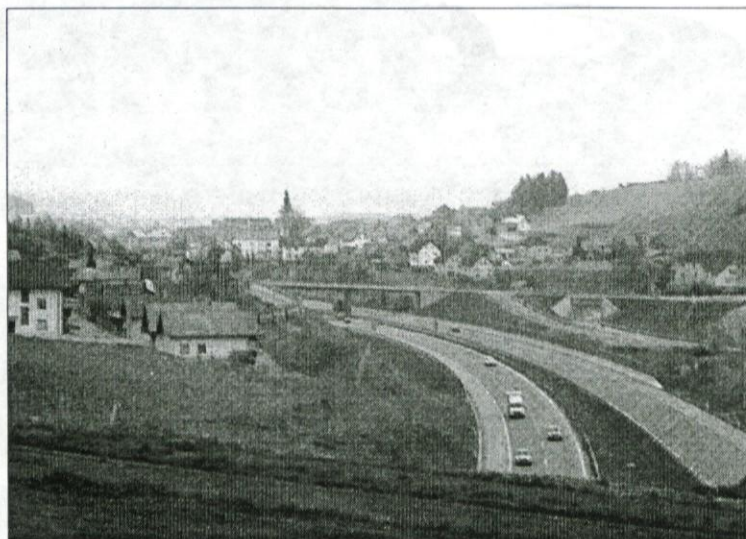

Šmarje-Sap - velik interes krajanov za razvoj KS

prvi vtisi niso napačni, zato pričakujemo tesno sodelovanje; vsak član sveta naj bi bil odgovoren za področje, v katerem je bil izvoljen. Upam, da se vsi zavedamo danega zaupanja. Veseli me, da v svetu KS ni čutiti medstrankarskih političnih napetosti.

Naj izkoristim priložnost, da se za pretekli mandat g. Alojzu Potočniku zahvalim za aktivno delovanje v KS Grosuplje. Primopredajo sva naredila zelo korektno in kot član sveta KS je vedno pripravljen pomagati in razjasniti katero od nepoznanih mi zadev."

Anton Rigler: "Krajan naše skupnosti kažejo velik interes za razvoj krajevne skupnosti in sicer tam, kjer se rešujejo problemi njihovega okolja. Predvsem pa jih bo potrebno vzpodbujati k večjemu financiranju, da bomo z njihovo pomočjo zastavljene cilje lahko dosegli."

Toliko o načrtih in o dejanskem stanju nova predsednik sveta KS Grosuplje. Peter Hostnik in KS Šmarje - Sap Anton Rigler Če pa vas zanima še kaj, ali, če vas "čevelj žuli" na področju, katerega v izčrpnem pogovoru nismo omenili, naj vam povemo, da so uradne ure na KS na Kolodvorski 5 v Grosupljem vsako sredo popoldne, tako predsednik kot tajnik sveta KS g. Boštjan Šest pa sta dosegljiva tudi po telefonu. Prav tako pravi predsednik šmarske krajevne skupnosti, da si bo kljub veliki zasedenosti in angažiranosti v službi, vedno vzel čas za probleme njihove krajevne skupnosti. Če bo potrebno, se ne bo angažiral nič manj kot se je ob februarjem snežnem neurju.

Pripravila:

Alenka ADAMIČ

Od januarja 1999 NOVO V GROSUPLJEM



- ✓ Posredovanje in svetovanje pri prodaji, nakupu ali najemu nepremičnin;
- ✓ Urejanje prenosov lastništva oz. vpisov v zemljiško knjigo;
- ✓ Priprava pogodb in predpogodb;
- ✓ Pridobitev lokacijskih in gradbenih dovoljenj;
- ✓ Strokovni nasveti pri vlogah in zahtevkih.

Poslujemo z licenco.

Delovni čas:	torek	9 - 14
	sreda	9 - 16
	petek	7 - 13

Lahko nas obiščete ali naročite po telefonu GSM 041-405258

Predsedniki naših krajevnih skupnosti

Na lanskih novembrskih volitvah smo volili tudi člane svetov krajevnih skupnosti, sedaj pa objavljamo še njihove predsednike z najnunejšimi

šimi podatki, ki bi jih lahko potrebovali v vašem vsakdanjem delu v krajevni skupnosti

KRAJEVNA SKUPNOST	PRESEDNIK Ime in priimek	NASLOV Predsednika	TELEFON	SEDEŽ KS
GROSUPLJE	Dr. PETER HOSTNIK		763 202 177 91 00 177 91 78	Kolodvorska cesta 5, Grosuplje
ILOVA GORA	JOŽE ANŽIČ	Velika Ilova Gora 25 Videm – Dobropolje	787 914	Velika Ilova Gora 3a, Videm – Dobropolje
MLAČEVO	VALENTINA VEHOVEC	Lobček 2, Grosuplje	762 560	Gasilski dom, Veliko Mlačevo 6a, Grosuplje
POLICA	ANDREJ FERJAN	Dolenja vas 3, Grosuplje	773 515 773 435	Gasilski dom, Mala vas 3, Grosuplje
ŠT. JURIJ PONOVNE VOLITVE V SVET KS RAČNA	MOJCA SAJOVIC	Predole 23, Grosuplje		
SP. SLIVNICA	MIRJANA JARC	Sp. Slivnica 27, Grosuplje	133 41 33 133 42 22 (faks)	Zadružni dom Sp. Slivnica Sp. Slivnica 16
ŠKOCJAN	JOŽE KRAŠOVEC	Škocjan 4, Turjak	789 212 189 13 67 189 13 42	
ŠMARJE-SAP	ANTON RIGLER	Mali Vrh 92, Šmarje – Sap	168 40 09 168 40 24 (faks) 041697690	Ljubljanska cesta 41, Šmrje – Sap
ŽALNA	STANE KOGOVŠEK	Velika Loka 35, Grosuplje	787 201 772 411	Žalna 37, Grosuplje

Občina Grosuplje, Kolodvorska 2, 1290 Grosuplje objavlja na podlagi 10. člena zakona o športu (Uradni list RS, št. 22/98)

JAVNI RAZPIS

za zbiranje predlogov izvajalcev programov za izvajanje letnega programa športa v letu 1999

- Naročnik: Občina Grosuplje, Kolodvorska 2, 1290 Grosuplje.
 - Predmet javnega razpisa je izvedba naslednjih programov:
 - šport v vrtcih in osnovnih šolah (predšolska mladina in osnovnošolska mladina): zlati sonček, športna značka, plavalni tečaj, osnove športne vzgoje v vrtcih in osnovnih šolah, šolska tekmovanja
 - šport v društvih
 - interesna športna vzgoja otrok in mladine: program osnovne – ne-tekmovalne dejavnosti, dejavnost tabornikov, skavtov in planincev
 - interesna športna vzgoja otrok in mladine, usmerjenih v kakovostni in vrhunski šport: vadbeni in tekmovalni programi
 - kakovostni šport: vadbeni in tekmovalni programi
 - vrhunski šport: posamezniki in ekipe, ki imajo status kategoriziranih športnikov
 - športno rekreacija: programi zdrave populacije, dejavnost tabornikov, skavtov in planincev, rekreativna tekmovanja
 - šport invalidov
 - šolanje in izpopolnjevanje strokovnih kadrov
 - promocijska dejavnost
 - priznanja športnikom in športnim delavcem.
- Po pogojih in merilih za vrednotenje športnih programov v Občini Grosuplje, ki so sestavni del pravilnika za vrednotenje športnih programov v Občini Grosuplje (Uradni list RS, št. 46/98 in 7/99), ki so na vpogled na Uradu za gospodarstvo in družbene dejavnosti Občine Grosuplje..
- Vsi programi morajo biti izvedeni v letu 1999.
 - Na javnem razpisu lahko sodelujejo naslednji izvajalci športnih programov s sedežem v Občini Grosuplje:
 - športna društva, vključena v Zvezo športnih organizacij Grosuplje prek Zveze športnih organizacij Grosuplje,
 - Zveza športnih organizacij Grosuplje,
 - druga društva: taborniki, skavti, planinci
 - zavodi, gospodarske družbe, zasebniki in druge organizacije, ki so

registrirani za opravljanje dejavnosti v športu,
- ustanove, ki so ustanovljene za opravljanje dejavnosti v športu in so splošno koristne in neprofitne,
- vrtci in osnovne šole.

Vsi izvajalci morajo prijavi priložiti:

- dokazilo o registraciji dejavnosti,
 - izjava o zagotavljenih materialnih, prostorskih in organizacijskih pogojih ter dokazilo o kadrovskih pogojih za izvajanje programa,
 - izjava o organiziranju redne vadbe najmanj 36 tednov v letu,
 - predstavitev vsebine programa s predvidenimi finančnimi viri,
 - številko žiro računa.
- Izvajalci letnega programa športa se bodo sofinancirali na podlagi pravilnika za vrednotenje športnih programov v Občini Grosuplje. Prednost pri izbiri izvajalcev nacionalnega programa športa bodo imela pri enakih pogojih športna društva in njihova združenja.
 - Rok za prijavo programov je 23. 04. 1999. Programi se pošljejo na naslov: Občina Grosuplje, Kolodvorska 2, 1290 Grosuplje.
 - Izvajalci bodo o izidu javnega razpisa obveščeni v 15 dneh od dneva oddaje ponudb.

OBČINA GROSUPLJE ŽUPAN:
Janez Lesjak

ŠTUDENTSKI
SERVIS



Poslovalnica Študentskega servisa ŠOU v Grosupljem,
se je preselila na
Kolodvorsko 3 (nasproti občine).
Uradne ure in telefonske številke ostanejo nespremenjene
(765-170, 761-019).



**Republika Slovenija
Ministrstvo za finance**

Davčna uprava republike Slovenije
Davčni urad Ljubljana
Izpostava Grosuplje
Kolodvorska 4

Vse občane občin Grosuplje, Ivančna Gorica in Dobrepolje obveščamo, da bo sprejem napovedi za odmero dohodnine za leto 1998, organiziran v Izpostavi Grosuplje in sicer od PONEDELJKA, 22. 3. 1999, do PETKA, 26. 3. 1999 ter od PONEDELJKA, 29.3.1999 do SREDE, 31. 3. 1999, vsak dan v času od 8. do 18. ure.

Občane občine Grosuplje pa obveščamo, da bomo v dneh od ponedeljka, 29. 3. 1999 do srede, 31. 3. 1999, v času od 8. do 18. ure pobirali organizirano dohodninske napovedi tudi v Družbenem domu v Grosupljem.

Občane občine Ivančna Gorica obveščamo, da bomo imeli organiziran sprejem napovedi za odmero dohodnine za leto 1998, v četrtek, 25. 3. 1999 in petek, 26. 3. 1999 od 8. do 18. ure v prostorih občine Ivančna Gorica.

Občane Občine Dobrepolje pa obveščamo, da bomo imeli organiziran sprejem napovedi za odmero dohodnine za leto 1999 v četrtek, 25. 3. 1999 in petek, 26. 3. 1999 od 8. do 18. ure v prostorih občine Dobrepolje.

Prosimo, da se držite omenjenih terminov, ker boste s tem prihranili čas in najlažje oddali svojo dohodninsko napoved.

*Davčni urad Ljubljana
Izpostava Grosuplje*

Vpis otrok v VVT Kekec Grosuplje

Obveščamo vse starše, ki želijo vključiti svojega otroka v celodnevni program vzgoje in varstva z novim šolskim letom 1999/2000, to je s 1. 9. 1999, da poteka redni vpis otrok v VVZ do vključno **30. aprila 1999.**

Vlogo za vpis otroka v vrtec dobite vsak dan v tajništvu VVZ Kekec, Trubarjeva 15, Grosuplje od 6.30 do 14.30 ure.

Če bo v vrtec vpisanih več otrok, kot je v vrtcu prostih mest, bo o sprejemu odločala Komisija za sprejem otrok v mesecu juniju. VVZ Kekec bo pisno obvestil starše oz. njihove skrbnike o sprejemu otroka v vrtec konec meseca junija.

*Ravnateljica:
Cvetka Košir, prof.*



**zavod za prostorsko, komunalno
in stanovansko urejanje
grosuplje, d.o.o.
taborska 3, 1290 grosuplje**

POSREDUJEMO PRI PROMETU Z NEPREMIČNINAMI

- ZAGOTAVLJANJE VARNEGA NAKUPA, PRODAJE IN ODDAJE NEPREMIČNIN
- CELOVITA PONUDBA NEPREMIČNIN ZA NAKUP, PRODAJO IN NAJEM
- SKLEPANJE KUPOPRODAJNIH POGODB IN ZEMLJIŠKOKNJIZNI PREPIS
- CENITEV NEPREMIČNIN

- POMOČ PRI PRIDOBIVANJU DOKUMENTACIJE ZA GRADBENO DOVOLJENJE
- PROJEKTIRAMO STANOVANJSKE, POSLOVNE IN GOSPODARSKE OBJEKTE

telefon:(061) 763-078, 762-246

OBČINA GROSUPLJE OBČINSKA VOLILNA KOMISIJA

Na podlagi 37. a in b člena zakona o lokalni samoupravi (Uradni list RS, št. 72/93, 57/94, 14/95, 26/97, 70/97, 10/98 in 74/98 ter odločb Ustavnega sodišča RS) in 30. člena zakona o lokalnih volitvah (Uradni list RS, št. 72/93, 7/94, 33/94, 70/95 in 20/98 ter odločbe Ustavnega sodišča RS) in v zvezi z ugotovitvenim sklepom Občinskega sveta občine Grosuplje, z dne 21. decembra 1998, je Občinska volilna komisija občine Grosuplje

UGOTOVILA,

da je izvoljeni član Občinskega sveta občine Grosuplje, Janez Lesjak, sprejel funkcijo župana občine Grosuplje, zato mu skladno z zakonom ni bil potrjen mandat za člana občinskega sveta,

in da je mandat za člana Občinskega sveta občine Grosuplje prešel na naslednjega kandidata z liste LDS, pod zaporedno številko 6, to je Andreja Smolič, roj. 27.11.1941, stanujoča Stritarjeva cesta 3, Grosuplje.

Kandidatka je dne 8.januarja 1999 podala pisno izjavo, da sprejema mandat.

Številka: 00607-1/98

Grosuplje, dne 11. januar 1999

*Predsednik Občinske volilne komisije
Občine Grosuplje
Janez Ahlin, dipl.iur.*

SEZNAM

splošnih aktov Občinskega sveta Občine Grosuplje, objavljenih v Uradnem listu RS

(v mesecu januarju, februarju in marcu 1999)

- Sklep o delni povrnitvi stroškov volilne kampanje za lokalne volitve v Občini Grosuplje (Uradni list RS, št. 3, z dne 21.1.1999)
- Sprememba odloka o določitvi pomožnih objektov (Uradni list RS, št. 7, z dne 5.2.1999)
- Sklep o načinu financiranja političnih strank v Občini Grosuplje (Uradni list RS, št. 7, z dne 5.2.1999)
- Sklep o določitvi cen programov v vzgojno-varstvenem zavodu Kekec Grosuplje (Uradni list RS, t. 7, z dne 5.2.1999)
- Spremembe in dopolnitve pravilnika za vrednotenje športnih programov v občini Grosuplje (Uradni list RS, št. 7, z dne 5.2.1999)
- Sklep o vrednosti točke za izračun komunalnih taks v Občini Grosuplje (Uradni list RS, št. 10, z dne 18.2.1999)



Foto: R. Zrnec

Pomlad prihaja

Občinski svet o štirih zazidalnih načrtih

Na seji občinskega sveta v sredo, 17. marca so kot točke dnevnega reda dane tudi štiri "prostorske" točke. V vseh štirih primerih gre za predlog odlokov o sprejetju zazidalnih načrtov. Ti so: zazidalni načrt Gospodarska cona sever, Dvori III. in Dvori IV. ter Turistično oskrbovalni center TOC II. **ZN Gospodarska cona sever** ureja območje med železnico, tovarno Guma in Kadunčevo cesto, ki povezuje Grosuplje z Brezjem. Prostor je s planom namenjen gospodarsko stanovanjski dejavnosti, tako da so parcele opremljene s stanovanjsko hišo in delavnico ali pa je v pritličjih predvidena dejavnost, v nadstropjih pa bivanje. Zazidalni načrt omogoča veliko fleksibilnost pri oblikovanju objekta(ov), bolj rigorozen je pri vprašanih varovanja okolja. **Zazidalna načrta Dvori III in IV** sta po namembnosti pretežno stanovanjska, le objekti, ki mejijo na zunanje prometnice, imajo predvideno javno pritličje. Zazidalca urejata prostor med Grosupeljsčico in Ljubljansko cesto ter med gradbiščem nove šole in cesto, ki od motela pelje proti Jerovi vasi. Predvideni so kratki nizi prosto-stoječih in vrstnih hiš, večina ima pritličje in nadstropje. Posebej smo pazili na dostopnost do potoka, na urejeno mirno stanovanjsko okolico in na to, da bi obstoječim naseljem kar naj-

Zazidalni načrt DVORI IV



Zazidalni načrt GOSPODARSKA CONA SEVER

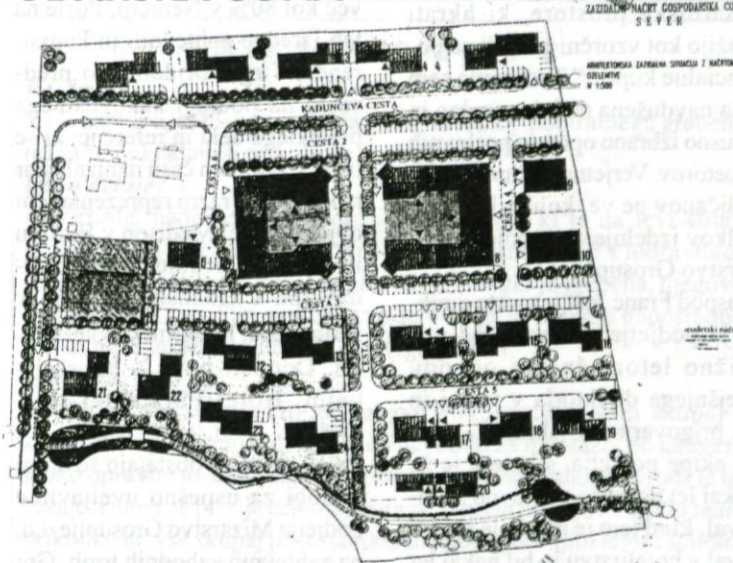

manj poslabšali ogroženost pred visokimi vodami.

Turistično oskrbovalni center je prostor med avtocesto, cesto proti Polici. Predvidena je gradnja nekaj poslovno proizvodnih zgradb, mestne bencinske črpalke in zgradbe za tehnične preglede ter avto salon. Program izkorišča pozicijo območja ob avtocesti, tik za oziroma pred izvozom na avtocesto in oskrbuje tako lokalno prebivalstvo kot tudi tranzitne goste.

Saša Galonja; d.i.a

Zazidalni načrt Turistično oskrbovalni center

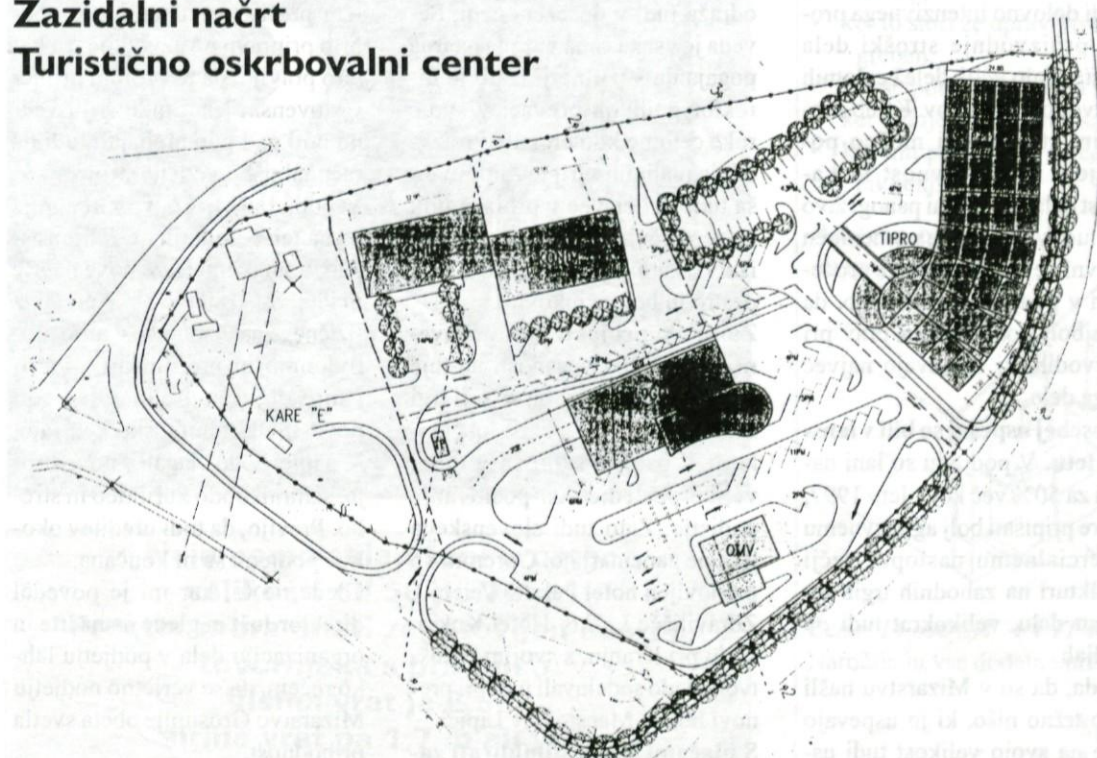

OBVESTILO

Občina Grosuplje vam tudi v letu 1999 ponuja v najem bungalov v Čateških Toplicah. Na voljo so vam naslednji termini:

- 15.3. do 21.3.
- 22.3. do 28.3.
- 29.3. do 4.4.
- 19.4. do 25.4.
- 26.4. do 29.4.
- 3.5. do 9.5.
- 10.5. do 16.5.
- 17.5. do 23.5.
- 24.5. do 30.5.

Po dogovoru je možno tudi koriščenje samo nekaj dni (vikend).

Cena je 6.000,00 sit na dan (najem bungalova in 5 kart za kopanje v termalnih bazenih). Plačilo je možno v več obrokih, odvisno od višine obveznosti. Prijave sprejema Občina Grosuplje, Komisija za dodelitev terminov koriščenja počitniških objektov, Kolodvorska 2, Grosuplje.



Z novim direktorjem v podjetju zapihal nov veter

MIZARSTVO GROSUPLJE družba za izdelavo notranje opreme d.d.

Gledajo proti zahodu. "Stavim na zahodne trge", mi je med ogledom preurejenih prostorov omenil direktor Mizarstva Grosuplje, trenutno enega boljših podjetij v naši občini. "Zahodni kupci, ki nas velikokrat obiščejo, kakovost in ugled podjetja ocenjujejo tudi po urejenosti poslovnih prostorov in okolice. Zato smo poskrbeli za novo zunanjo podobo podjetja, po lastnih zamislih in z lastnimi proizvodi smo na novo opremili pisarniške prostore, ki hkrati služijo kot vzorčni modeli za potencialne kupce." Tudi sama sem bila navdušena nad domiselno in okusno izbrano opremo poslovnih prostorov. Verjetno večina Grosupeljčanov ne ve, koliko lepih izdelkov izdelujejo v podjetju Mizarstvo Grosuplje.

Gospod Franc Jošt je mesto direktorja podjetja prevzel pred približno letom dni po odhodu prejšnjega direktorja v pokoj in po prigovarjanju takratne vodilne ekipe podjetja, s katero je že nekaj let uspešno poslovno sodeloval. Pred tem je izkušnje pridobil v hotelirstvu in bil nekaj let direktor hotela Turist v Ljubljani. Pridobljeno znanje in poznanstva so mu pomagala pri nadaljevanju kariere, ko se je pred osmimi leti preusmeril iz turizma v lesno panogo. Ustanovil je zasebno podjetje za inženiring in navezal močne poslovne stike z Mizarstvom, kjer je nastopal kot posrednik pri pridobivanju poslova.

Podjetje izvira iz leta 1947. Danes je delniška družba s približno 60 zaposlenimi. Podjetje je v celoti privatizirano. 37% lastniki so delavci, ostalo imajo v svojih rokah državni skladi. Direktor sicer pravi, da lastninjenje brez svežega kapitala ni bilo ravno dobra rešitev, je pa pripomoglo k lažjemu vodenju podjetja, saj je sedaj natančno znano kdo je za kaj zadolžen in komu odgovarja.

Proizvodnja za znanega kupca, 500 mio SIT letnega prometa. Glavna dejavnost podjetja je predelava lesa v končne izdelke, to je pohištvo iz masivnega lesa, oplemenitenih ivernih plošč in

vseh vrst furnirja. Skladno s pogodbo nudijo tudi montažo in transport. Proizvodni program zajema celotno notranjo opremo, čeprav trenutno največ energije usmerjajo v pridobivanje projektov opremljanja hotelov (30 do 200 sob). Letno ustvarijo za 500 mio SIT prometa. Le 5 ljudi dela izključno v upravi, ostalih 55 zaposlenih je posredno ali neposredno vezano na proizvodnjo. Delo takorekoč v celoti poteka po naročilu, to je butično, za znanega kupca. Več kot 90% proizvodov prodajo na tujih tržiščih, od tega več kot 80% v Nemčiji. Posle na teh izredno zahtevnih in konkurenčnih trgih pridobivajo predvsem na podlagi kakovostnega preteklega dela in referenc, ki se jih je v zadnjem času nanizalo kar nekaj deset (razni reprezentančni objekti, hotel Medison v Berlinu investitorja Deimler Benz, Holiday Inn v Gdansk, Atrium v Münchenu, Kempinski hotel Berlin, Domicil hotel – Ruesselsheim, Hotel Fürstabeitei Herford,...).

Poleg referenc obstajajo še drugi razlogi za uspešno uveljavitev podjetja Mizarstvo Grosuplje d.d. na zahtevnih zahodnih trgih. Gre predvsem za dejstvo, da je slovenska delovna sila še vedno relativno cenejša od nemške. To je izredno pomembno v lesni panogi, saj zaradi delovno intenzivnega procesa proizvodnje stroški celotnih predstavljajo velik delež celotnih proizvodnih stroškov. Kljub modernim strojem, ki močno povečujejo produktivnost in kakovost dela, bo v lesni panogi živo delo tudi v prihodnje pomemben sestavni del proizvodnega procesa. In v podjetju ugotavljajo, da so najbolj konkurenčni prav pri proizvodih, ki zahtevajo največ živega dela.

Še posebej uspešni so bili v lanskem letu. V podjetju so lani naredili za 50% več kot v letu 1997, kar gre pripisati bolj agresivnemu komercialnemu nastopu, večji konjunkturi na zahodnih trgih ter trdemu delu, velikokrat tudi ob nedeljah.

Izgleda, da so v Mizarstvu našli pravo tržno nišo, ki jo uspevajo glede na svojo velikost tudi uspešno zadovoljevati. Tako se jim



Foto: Rok Zrnc

ni potrebno soočiti z velikimi problemi, ki tarejo veliko večino slovenskih lesnih gigantov, ki smo jih poznali v preteklosti. Le ti so bili usmerjeni v množično serijsko proizvodnjo za jugoslovanski trg. Po razpadu bivše države se niso znali prilagoditi novemu, veliko manjšemu domačemu trgu, prav tako se jim ni uspelo uveljaviti v tujini.

Ustreza jim maloserijska proizvodnja. Usmeritev v proizvodnjo majhnih serij se je v podjetju Mizarstvo Grosuplje pokazala kot prava, saj pri taki proizvodnji lahko dosežajo boljše finančne rezultate kot pri veliki serijski proizvodnji. Majhne serije zahtevajo vedno novo pripravo dela, vedno nove materiale, nove oblike,... pa tudi natančno držanje rokov in dogovorjene kakovosti. To se odraža tudi v doseženi ceni. Seveda je vsaka cena vezana na trda pogajanja s partnerji, zato je direktor podjetja prevzel v svoje roke celotno komercialno. Proizvodnja majhnih serij je zanimivejša tudi za delavce v proizvodnji, ki se srečujejo z vedno novimi izzivi, zato je njihovo delo bolj pestro in bolj učinkovito.

Zanimivi projekti tudi v Sloveniji. Ob veliki vezanosti na tuje kupce se zavedajo, da so tuji trgi zelo nepredvidljivi in da ima lahko tudi najmanjša kriza v tujini velike posledice za poslovanje podjetja. Zato tudi slovenskega trga ne zanemarjajo. Opremili so prenovljen hotel Pako v Velenju, Zdravilišče Laško, Hotel Kokra, Brdo pri Kranju, s svojim pohištvo bodo sodelovali tudi pri prenovi hotela Maestozo v Lipici.

S plačami želijo stimulirati zaposlene. "Plače v podjetju prese-

gajo republiško povprečje, kar je za našo panogo zelo vzpodbudno", razlaga g. Jošt. Najprej je to gotovo posledica dejstva, da podjetje uspešno posluje. Poleg tega se direktor dobro zaveda, da je dobra nagrada največja vzpodbuda za dobro delo. V preteklosti so dobri mizarji bežali iz podjetja v obrt prav zaradi nizkih plač in to je bilo potrebno ustaviti.

Hiter tehnološki razvoj zahteva stalno vlaganje v novo tehnologijo tako zaradi povečevanja produktivnosti kot tudi zaradi izboljševanja kakovosti proizvodov. Tega se zavedajo tudi v podjetju Mizarstvo Grosuplje. "Vse investicije financiramo z lastnimi sredstvi, zato je podjetje zdravo, brez kreditov in visoko solventno", nadaljuje najin razgovor direktor g. Jošt. Tako so v zadnjem letu prešli na računalniško podporo pripravo proizvodnje, za katero pravijo, da je vzorčni primer v slovenski lesni industriji, vedno bolj pa bodo prehajali tudi na računalniško vodene stroje.

V podjetju Mizarstvo Grosuplje pa na teh rezultatih ne želijo zaspati, ampak imajo že nove načrte in ideje. V kratkem bodo prešli iz fizičnega na tehnično 24 urno protivlomno in protipožarno varovanje objektov, nabavili bodo novo ISDN telefonsko centralo, še naprej bodo vlagali v nove stroje, sanirali bodo kurilnico in streho. Pravijo, da tudi ureditev okolice podjetja še ni končana.

Glede na to, kar mi je povedal direktor Jošt in glede na načrte in organizacijo dela v podjetju lahko rečem, da se verjetno podjetju Mizarstvo Grosuplje obeta svetla prihodnost.

Tatjana Skubic

S pridnostjo in delom do uspehov

UROŠ VOVK s Spodnje Slivnice je fant kot večina njegovih prijateljev: rad ima šport, zabavo. Uroš je študent 3. letnika Fakultete za elektrotehniko v Ljubljani. Tu pa se morda malce le razlikuje od večine. Je Coizov štipendist, saj je njegova povprečna ocena nad 9. Tudi v srednji šoli je bil odličnjak. Toda o tem bi skromno molčal, če mu v pogovoru ne bi postavljala direktnih vprašanj.

“Vidim, da študij ni zadosti, sam moraš veliko delati poleg, študirati literaturo in tudi kaj narediti. Sicer si ne moreš obetati bodočnosti v stroki. Na fakulteti deluje veliko raziskovalnih skupin, in prav zdaj razmišljam, v katero bi se vključil,” pripoveduje.

Sicer pa Uroš dobro ve, kaj hoče. Dobro tretjino štipendije porabi za nakup inštrumentov, ki jih pri svojih “začetnih raziskavah” nujno potrebuje. Že od osnovnošolskih let, pa tudi vso srednjo šolo, elektroniko jemlje ob študiju tudi kot hobi. Zase pravi, da je izrazilo “tehnični tip” človeka. “Rad imam vse tisto, kar zahteva veliko razmišljanja,” pove in doda, da pa mora ob tem doma poprijeti za delo. Ob obrtni dejavnosti, ki jo vodi oče, imajo tudi kmetijo. Zato mora poprijeti tudi za kmečka dela, ki so na srečo v večini mehanizirana. In prav to delo ga je privedlo do novih razmišljanj in tako do inovacij.

Zgolj iz potrebe je nastal AVTOMATIC, ki ga predstavlja Uroš sam in potem še ELEKTRONIC, kjer s pomočjo elektronike – z gumbi na traktorju uravnavaš elektronsko vklop in izklop strgalnega dna nakladalke. S tem je prihranil fizično delo upravljavcu traktorja in poskrbel za večjo varnost. Medtem, ko gre pri AVTOMATIC-u v celoti za mehansko delovanje, gre pri ELEKTRONIC-u za elektronsko izboljšavo. “Tri mesece sta obe napravi funkcionirali doma. Za ELEKTRONIC sem naredil tri prototipe, vendar so mi bili cenovno predragi, zato sem razmišljal in deloval tako, da sem dokončno uresničil svojo zamisel,” pove Uroš in ne pozabi dodati, da se tu elektronika in strojništvo prepletata in da je malo sreče do uspeha tudi v tem, da je oče strojnik. Potihem je Uroš vesel svojih uspehov. Zaupa mi, zakaj. Za napravo Automatic je v reviji Tehnika in narava prejel prvo nagrado za najboljši izdelek. Veliko idej ima. In marsikaj je že poizkušal izpeljati, pa si pogosto postavi previsoke cilje. Toda, razmišljanja, izračuni, poizkusi – to je življenje v čisto njegovi “delavnici”, ki si jo ureja in opremlja po svoje.

Če so doseženi uspehi pot do novih, potem: Uroš, pogumno naprej!

Alenka ADAMIČ

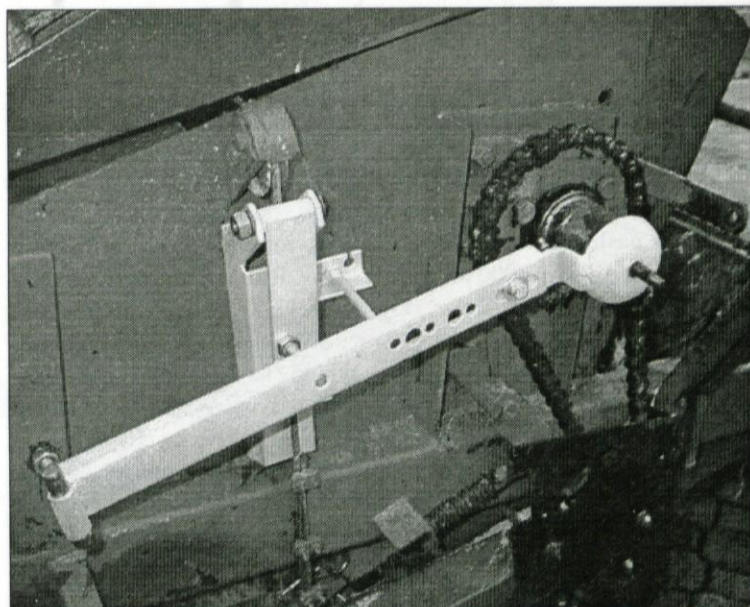

A v t o m a t i c

Kaj je to?

To je naprava, ki bistveno olajša vklop in izklop pobiralnega grebena pri samonakladalnih prikolicah.

Kako deluje?

Avtomatic nadomešča dosedanji ročni vklop, ki je na levi strani prikolice. Pri spuščanju pobiralnega grebena (ročno ali s hidravliko) se le-ta avtomatsko vklopi. Obratno, se pri dviganju grebena, njegovo delovanje izklopi. Sila, potrebna za delovanje, se prenese neposredno z obstoječe jeklene pletenice, ki dviga greben.

Montaža:

V kolikor ste se odločili za nabavo Automatica, vam skupaj s kompletom pošljemo tudi natančno navodilo za montažo, po katerem lahko opravite to sami, saj je potrebno v dele nakladalke zvrtni le tri luknje, kamor se privije celotna naprava. Drugih posegov v nakladalno prikolico ni, vse skupaj pa je nameščeno pod sprednjim levim ščitom, tako da izgled nakladalke ostane nespremenjen.

Montažo vam za dodatno plačilo lahko opravi tudi naš strokovnjak.

In zakaj Automatic?

- ✓ ker ni potrebno ročno potiskati in izvlačiti gumba za vklop in izklop,
- ✓ ker to stori že upravljavca traktorja istočasno ko dviga oz. spušča greben,
- ✓ ker se pobiralni greben ne vrti tudi takrat, ko to ni potrebno,
- ✓ ker deluje popolnoma samostojno,
- ✓ ker mu pocinkana izvedba in kvalitetni deli zagotavljajo dolgo življenjsko dobo.

Jeklena pletenica, ki dviguje greben

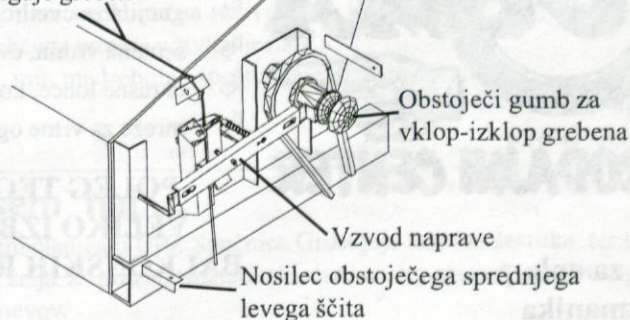

Cena: 14 690 SIT + PTT stroški

Naročila in vse dodatne informacije sprejemamo na naslovu:

Uroš Vovk
Sp. Slivnica 50,
1290 Grosuplje

Tel/faks: 061/773-683

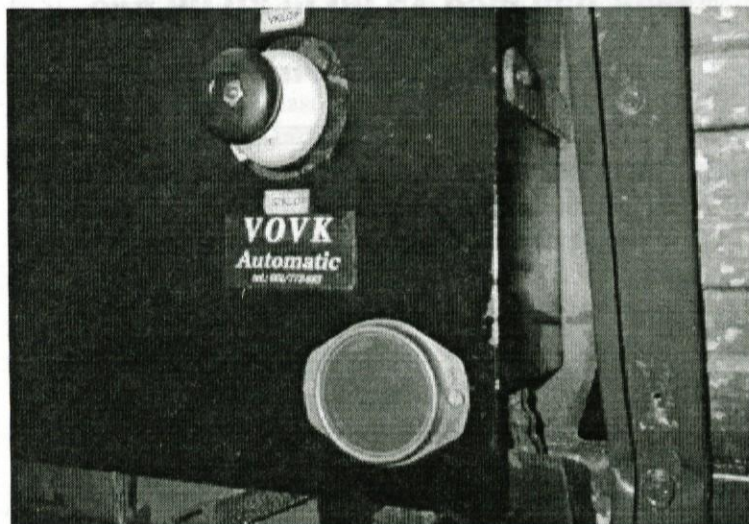

Najamemo skladišni prostor velikosti od 50 do 70 m²

Prostor mora imeti zagotovljen dostop tovornjaka s prikolic.

Višina vrat je 2,5m,

širina vrat pa 1,7 m ali več.

Ponudbe na telefon 061 765 580 ali 765 585.



Agenda 2000 in lokalna samouprava

Sredi leta 1997 je Evropska komisija sprejela temeljni dokument za nadaljnji razvoj Evropske unije po letu 2000, ki ga je poimenovala "AGENDA 2000". Agenda 2000 vsebuje temeljne smernice razvoja Evropske unije in njene politike v naslednjem tisočletju. Osrednji del Agende 2000 predstavlja širitev Evropske unije, z oceno vplivov in bodočih finančnih učinkov širitve. Za Slovenijo je ta dokument izredno pomemben, saj nas v poglavju o širitvi Evropske unije uvršča na seznam držav, ki izpolnjujejo kriterije za pridružitvena pogajanja. Po mnenju iz Agende 2000 bi Slovenija lahko, skupaj z ostalimi kandidatki iz prvega kroga, lahko zaključila pridružitveni proces v naslednjem srednjeročnem obdobju, kar pa je v celoti od-

visno od pripravljenosti Slovenije, da izpolni zahteve polnopravnega članstva.

Za izvajanje Agende 2000 bo Evropska unija v obdobju do leta 2006 namenila 275.000 milijonov evrov, od tega jih je za širitev predvidenih 45.000 milijonov evrov. Financiranje se bo izvajalo preko t.i. strukturnih in kohezijskih skladov. Preko strukturnih skladov naj bi dosegli enakomerno in uravnoteženo ekonomsko in socialno politiko, s ciljem trajnega zmanjševanja brezposelnosti. Preko kohezijskih skladov pa naj bi dosegli uravnotežen prostorski in okoljski razvoj s financiranjem razvoja infrastrukture in varstva okolja. Pomembno je, da bodo dostop do omenjenih skladov imele tudi države kandidatke za polnopravno članstvo. EU zanje

v istem obdobju do leta 2006 namenja 21.000 milijonov evrov (3.500 znotraj strukturnih skladov, 7000 znotraj kohezijskih skladov in 10.500 milijonov v obliki programa pomoči državam srednje in vzhodne Evrope - Phare).

Agenda 2000 predvideva predpristopno partnerstvo za vsako kandidatko in torej tudi za Slovenijo. Predpristopno partnerstvo je delovni program, vodič za državo in okvir za doseganje izpolnjevanja pogojev za polnopravno članstvo, hkrati pa instrument EU za finančno pomoč državi v predpristopnem obdobju.

Svet občin in regij Evrope (CEMR) je s posebno londonsko deklaracijo februarja 1998 zavzel svoje stališče do Agende 2000 in

predvidene širitve. Z njo predlaga, da se v okviru strukturnih skladov zagotovi v državah kandidatkah nadaljnjo krepitev lokalne samouprave preko programov izobraževanja lokalnih oblasti, spodbujanja mednarodnega sodelovanja na področju občin in regij ter omogočanja statusa opazovalk v mednarodnih telesih lokalnih in regionalnih institucij.

Londonska deklaracija posebej poudarja temeljno pomembnost uvajanja specifičnih programov EU za podporo razvoja lokalnih in regionalnih politik na področju prostorskega razvoja in zaščite okolja, razvoja lokalnega gospodarstva in vodenja socialne politike.

Mag. Peter VERLIČ

SREDNJA GRADBENA ŠOLA
KRANJ, Cankarjeva 2

RAZPISUJE

vpis v programe za odrasle za šolsko leto 1999/2000

1. Program prekvalifikacije za naslednje poklice:
slikopleskar, zidar, tesar, pečar (IV. stopnja)
2. Program za pridobitev prvega poklica:
slikopleskar, zidar, tesar, pečar (IV. stopnja)

Pogoji za vpis in dokumentacija:

Pod 1 - spričevalo o pridobljenem poklicu, prijavnica za vpis (obr. DZS 1,20).

Pod 2 - spričevalo o končanem 8. razredu osnovne šole, prijavnica za vpis (obr. DZS, 1,20)

Vsa dokazila o izpolnjevanju pogojev za vpis v programe izobraževanja pošljite na naslov Srednja gradbena šola Kranj, Cankarjeva 2, 4000 Kranj.

Rok prijave je 15 dni od dneva razpisa. O začetku izobraževanja bodo kandidati pisno obveščeni.

Ravnatelj:
Ivan Šambar, prof.

Podjetje M. M. d.o.o.

nudi

KURILNO OLJE

po najugodnejših cenah s
takojšnjo dobavo.

Sprejem naročil na

tel. št. (061) 771-360

vsak dan med 15.00 in 20.00 uro.

Pričakujemo vaš klic



Naj za nakup
ne zmanjka
vam poguma,
saj neverjetne
cene so v

PRODAJNEM CENTRU GUMA!

V našem velikem **PRODAJNEM CENTRU GUMA** v Brezju pri Grosupljem smo za vas poleg velike izbire poceni izdelkov za gradnjo, dom in vrt pripravili posebno zgodnje spomladansko ponudbo:

- ☞ zemljo za presajanje in sajenje rastlin
- ☞ gnojila za cvetlice, grmičevje in travo
- ☞ semena vrtnin, cvetlic in trave
- ☞ okrasne lonce, korita in jiffy lončke
- ☞ mreže za vrtno ograje po izrednih predsezonskih cenah
- ☞ opore za rastline
- ☞ vrtno kosilnice
- ☞ škropilnice in zalivalne ročke vseh vrst
- ☞ vrtno orodje

POLEG TEGA PA SMO PRIPRAVILI TUDI PRESENEČENJE Z VELIKO IZBIRO SADIK SADNEGA IN OKRASNEGA DREVJA, BALKONSKIH RASTLIN, SEMENKEGA KROMPIRJA IN SREDSTEV ZA ZAŠČITO RASTLIN.

TO IN ŠE MNOGO ZANIMIVIH AKRTIKLOV PO IZREDNIH CENAH.

Trgovina je odprta vsak dan od 7. do 19. ure,
v soboto od 7. do 13. ure.
Telefon: 762-200, faks: 764-403.

Redni zbor Slovenskih krščanskih demokratov

Rezultat lokalnih volitev je spodbuda za nadaljnje delo

Člani Slovenskih krščanskih demokratov občine Grosuplje so se v četrtek, 18. februarja, zbrali na rednem letnem zboru, ki smo ga letos pripravili v Gasilskem centru v Grosupljem. Tokrat je bil shod članov stranke SKD idealna priložnost za poglobljeno oceno minulega štiriletnega obdobja v delovanju stranke in svetnikov v občinskem svetu. Temu je bilo namenjeno poročilo predsednika občinskega odbora g. Pavleta Štrublja. V svojem poročilu je med drugim omenil, da so si občinski odbor in svetniki v občinskem svetu poskušali prizadevati za usklajeno sodelovanje s strankama slovenske pomladi. Kljub temu pa je prišlo do neenotnega nastopa na minulih lokalnih volitvah 98, predvsem za mesto župana. V poročilu je predsednik tudi poudaril, da je rezultat, ki ga je stranka dosegla, pričakovan in velika spodbuda za nadaljnje delo na političnem področju. Ta spodbuda pa mora biti tudi pri odločnejših korakih v prepoznavanju stranke in programa v javnosti. Za ta korak so potrebne tudi nove kadrovske moči. Tajnik občinskega odbora je v svojem poročilu podal tehnično organizacijske podatke o delovanju stranke (članstvo, prireditve, aktivnosti ob volitvah, formiranje regijskega odbora stranke, predstavitev internega glasila in drugo). V nadaljevanju razprave

so člani odbora oba poročila soglasno sprejeli. Redni letni zbor je bil obenem tudi volilni zbor. Na zadnji seji občinskega odbora so se člani odločili, da se na rednem zboru izvede postopek izvolitve novih članov občinskega odbora. Po predhodnem usklajevanju med posameznimi krajevnimi odbori so člani soglasno potrdili novo

Člani in prijatelji stranke SKD so na rednem letnem zboru sprejeli med drugim tudi sklep:

Člani Slovenskih krščanskih demokratov, zbrani na rednem letnem zboru stranke, izražajo bivšim občinskim svetnikom iz stranke SKD:
Olgi Žitnik,
Aloju Jamniku,
Matjažu Trontlju,
Mihi Kaduncu in
Jožetu Poderžaju,
ki jim je mandat potekel ob koncu leta 1998

JAVNO ZAHVALO

za ves trud in korektno ter požrtvovalno delo, ki so ga kot svetniki stranke SKD vlagali v dobrobit vseh občanov in občanek občine Grosuplje.

sestavo občinskega odbora SKD. Ta odbor bo na svoji prvi seji izvolil predsednika, podpredsednika in tajnika občinskega odbora, do tedaj pa bo tekoče obveznosti opravljal dosedanji predsednik. V novi sestavi občinskega odbora SKD je po novem tudi večje število mlajših članov stranke, kar



Foto: B. Šest

zagotovo pomeni, da želi stranka v prihodnje nameniti več pozornosti pri delu z mladimi, to pa zagotavlja tudi perspektivo v prihodnosti.

Ob zaključku rednega zbora so člani potrdili usmeritve in program stranke za v prihodnje, kjer naj bi bilo še več poudarka na programskem in strokovnem izpopolnjevanju članov stranke SKD. Po rednem zboru je sledila javna tribuna z donedavnim generalnim državnim tožilcem g. Antonom Drobničem, ki je v Grosuplje prišel s soprogo gospo Lidijo, članico izvršilnega odbora SKD. Pogovor je oblikovala in vodila gdč. Tatjana Skubic.

V izjemno zanimivem in dinamičnem pogovoru je g. Drobnič obširno odgovarjal na zastavljena vprašanja zbranih udeležencev. Vprašanja so se nanašala na njegovo politično diskvali-

fikacijo, ki jo je bil v času mandata deležen preko določenih medijev in politikov, o prepotrebni spravi, popravi krivic, denacionalizaciji in prihodnosti slovenskega političnega prostora.

Vprašanj je bilo mnogo več kot je bilo na voljo časa za pogovor, zato je bilo ob koncu vendarle mogoče strniti skupno ugotovitev: pogovorov na temo slovenske polpretekle zgodovine je premalo, da bi lahko tudi mlajše generacije pridobile potrebne oblike zgodovinskega dogajanja v slovenskem narodu, na podlagi tega pa seveda tudi razumevanje, da je potreba po popravi krivic, vrnitvi ukradenega premoženja in drugo legitimna zahteva posameznikov za prijaznejšo pot slovenskega naroda v družino evropskih narodov.

Matjaž TRONTELJ

Člani društva MISS vas vljudno vabimo na tradicionalno

5. VELIKONOČNO RAZSTAVO JEDI,

ki bo

na cvetno nedeljo, 28. marca 1999 ob 16. uri v avli OŠ L. Adamiča na Grosupljem.

Na razstavi, katere častni pokrovitelj bo glavni urednik tednika Družina dr. Janez Gril, si boste lahko ogledali velikonočne jedi priznanih slovenskih proizvajalcev, izbrali in nagradili pa bomo tudi največjo, najlepšo in najizvirnejšo velikonočno butaro, zato vas prosimo, da svoje prinesete s seboj.

Na prireditvi bodo nastopili tudi priznani KAMNIŠKI KOLEDNIKI, pisateljica g. BERTA GOLOB in gostje iz tujine, folklorna skupina JUHAS iz Poljske.

VLJUDNO VABLJENI!

Velika noč je praznik Kristusovega vstajenja, s tem pa tudi praznik naše vere, našega velikega veselja in neomajnega upanja. Naj nam velikonočna skrivnost in občutje prinese v življenje radost, mir, medsebojno spoštovanje in razumevanje.



Slovenski krščanski demokrati
Občine Grosuplje

Vsem naj ...

Vsem članicam DPŽ Sončnica Grosuplje iskrene čestitke ter tisoč lepših želja za praznik materinski dan, enako uredništvu Grosupeljskih odmevov.

Obenem se še zahvaljujem g. ravnatelju Daretu Gagrijelu z Osnovne šole Louisa Adamiča, ki nam je omogočil prostor za kuharski tečaj, katerega je vodila spretna umetniška kuharica ga. Majda. Še enkrat – hvala!

DPŽ Sončnica Grosuplje
Stanka AHLIN



Športno- naravoslovne počitnice

Med zimskimi počitnicami smo za učence 6. razreda organizirali športno-naravoslovni teden v okviru Centra šolskih in obšolskih dejavnosti v Kranjski gori.

Za aktivne počitnice se je kljub izredno ugodni ponudbi (sofinanciranje s strani MŠŠ in brezplačna izposoja šolske smučarske opreme) odločilo le 43 učencev.

Gremo – veselemu cilju naproti

Ponedeljkovo jutro ni bilo prav nič obetavno. Sicer pa je slabo vreme motilo samo starše in učitelje, ki smo zaskrbljeno pogledovali v deževno nebo. Počitniško razpoloženi fantje in dekleta v mislih niso imeli prostora za vreme. V njihovih prešernih očeh so se zrcalile povsem drugačne misli, želje in sanje, ki so jih načrtovali udejanjiti v tem tednu.

Dom ČŠOD smo našli dobesedno na smučišču, kar je bilo nadvse razveseljivo, predvsem pa praktično. Že sama zunanost doma je prej spominjala na manjši

hotel kot na dom, prav tako pa tudi notranja urejenost z večino štiriposteljnimi sobami in lastnimi kopalnicami. Takoj ob prihodu so nas poleg prijaznega sprejema seznanili s programom dela in domskim redom, ki nam ga je podrobno in zelo resno pojasnil upravnik doma. Marsikomu se je najbrž na začetku zdelo, da vseh teh pravil – preobnavljanje v copate, vstajanje ob sedmi uri, mir po 22. uri, jutranja telovadba na svežem zraku pred zajtrkom, pospravljanje sob, dežurstvo pri obrokih – ne bo mogoče izvajati. Pa vendar smo se vsi že drugi dan povsem prilagodili ritmu in redu, ki vlada v domu.

Prvi dan so vaditelji smučanja ugotavljali ustreznost smučarske opreme in stopnjo znanja alpskega smučanja ter razporedili učence v skupine glede na predhodno znanje. V naslednjih dneh so učenci pridobivali osnove in izpopolnjevali tehnike alpskega smučanja ter se spoznali s klasič-



no in drsalno tehniko pri teku na smučeh. Od naravoslovnih vsebin so spoznali in obnovili znanja o živih bitjih v umetnem okolju, orientiranje v naravi s pomočjo kompasa in zemljevida, nevarnosti narave in zimsko pohodništvo. Najbolj so uživali pri opazovanju in urejanju rib v akvariju, skakačev in paličnjakov, gotovo pa jim bo še dolgo ostal v spominu ogled opice in petje živopisanega papagaja.

Dnevi so bili od zornega jutra do poznega večera zapolnjeni z raznoraznimi aktivnostmi. Med večernimi aktivnostmi je bil poleg nočnega ogleda Kranjske Gore in nočnega sankanja za mnoge gotovo najbolj težko pričakovani ples, preko katerega so si fantje in dekleta, ki jim gredo besede bolj težko iz ust, izražali simpatije.

Kot bi pihnil, so minevali dnevi in že je bil tu petek. Pospravljanje, pakiranje in do zadnje možne minute še smučanje. Še skupinsko

fotografiranje in posloviti smo se morali. Doma so nas že težko čakali starši, sestre in bratje, pa tudi nas se je kljub prijetno preživitemu tednu že lotevalo domotožje.

Skupaj smo preživeli čudovit teden, v katerem smo se drug od drugega marsikaj naučili. Pa s tem ne mislim na smučanje, pač pa na naše medčloveške odnose, na pridobljena spoznanja o vrednotah življenja, medsebojni pomoči in prijateljstvu, navajanju na samostojnost, strpnost, vljudnost in poštenost, osebno odgovornost ter red in osebno higieno.

Prepričana sem, da bo marsikatera pridobljena navada in vrednota vsaj pri nekaterih ostala za vedno, saj menim, da so mnogi spoznali, da dejaven in ustvarjalen način preživljanja prostega časa vzbuja občutke zadovoljstva in sreče. To pa je tisto, kar si želi vsak izmed nas.

*Irena KOGOVŠEK,
ravnateljica OŠ Brinje*



Na očetovem pragu

Duhovne vaje mladih grosupeljske dekanije

V cistercijski opatiji Stična so od 19. do 21. februarja letos potekale duhovne vaje za mladino iz dekanije Grosuplje. Duhovno obnovo sta vodila g. Peter Žakelj, kaplan v Šentjakobu pri Ljubljani in sestra usmiljenka Francka Saje. Naslov letošnjih duhovnih vaj je bil: Na očetovem pragu. Prvo premišljevanje smo začeli že v petek po večerji. Potopili smo se v svojo preteklost.

Podoživljali smo začetke naše vere in naša prva srečanja z Bogom. O tem smo se nato pogovarjali v skupinah. Ob koncu dneva smo odšli v kapelo, kjer smo se zahvalili Bogu za preživet dan. Tudi sobotno srečanje je temeljilo predvsem na delo v skupinah, kjer smo spoznavali drug drugega, popoldne pa je sledilo spokorno bogoslužje. Sobotni večer smo preživeli v duhu zabave in veselja. V nedeljo zjutraj smo se že začeli počasi zavedati, da se bomo morali kmalu posloviti. Po jutranji molitvi je voditelj odgovarjal na vprašana z različnih področij, ki so nas zanimala, nato pa smo se začeli pripravljati na nedeljsko sveto mašo.

Po kosilu smo zapustili cistercijsko opatijo Stična. Razšli smo se v trdnem upanju, da se bomo udeležili tudi duhovnih vaj leta 2000.

Saša AHČIN, Ponova vas

Po zasneženih pobočjih

Ko smo imeli športni dan, smo se z avtobusom peljali v Veliko Loko.

Na snegu smo se sankali in kepali. Gašper je padel na hrbet, David na roko, Julija pa na nos. Iz snega smo naredili pravo trdnjavo.

Ko je postalo hladno, smo šli k učiteljici Heleni na kmečko peč. Pomalicali smo in se ogreli s toplim čajem, ki ga je skuhal njena mama.

Ogledali smo si tudi kmetijo in živali v hlevu. Bilo je lepo in zabavno.

*Učenci obeh
prvih razredov
OŠ Brinje*

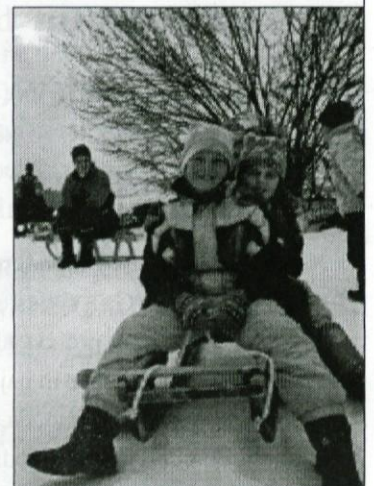

Sneg se je poslovil, lepi spomini v otrocih pa bodo ostali...

Pogled nazaj in korak naprej

Z občnega zbora društva podeželskih žena "Sončnica"

Občni zbor društva je priložnost, ki jo članice društva izkoristimo, da se pohvalimo z opravljenim delom v preteklem letu in pogovorimo o tem, kaj želimo početi v tekočem letu.

V letu 1998 smo skupaj z grosupeljskim vrtcem v počastitev materinskega praznika pripravile razstavo in pogostile malčke iz vrtca ter njihove starše, sodelovale smo na velikonočni razstavi v avli osnovne šole. V sklopu Jurjevega sejma na Muljavi smo pripravile in napekle veliko kruha, ki je bil tudi strokovno ocenjen. Strokovna komisija pod taktirko etnologa dr. Borisa Kuharja je ocenila, da prvo mesto pri peki kruha pripada naši članici, gospe Mariji Kozlevčar iz Spodnjega Blata, saj je med gospodinjami spekla največji hlebec (pečen je tehtal 6 kg), pa tudi zelo dober je bil. V začetku meseca junija smo skupaj s sosednjima društvoma obiskale družino Fabjan. Ogledale smo si njihov naravni način pridelave in predelave rdeče pese ter čebelarsko proizvodnjo, poizkusile smo tudi njihove proizvode. Tudi prireditve na Magdalenski

gori ni minila brez nas. Z domačim pecivom smo postregle vsem obiskovalcem prireditve, v kulturnem delu programa pa sem na željo TD Šmarje-Sap predstavila svojo zbirko poezij "Sončnica". Ta zbirka je posvečena tudi nam, članicam društva. Konec novembra smo bile gostiteljice medobčinskega srečanja društev žena. Pripravile smo ogled zanimivosti Grosupljega ter počastile gostje, pa tudi sebe z domačimi dobrotami. Srečanja se je udeležilo veliko članic sosednjih društev, ki so si z izrednim zanimanjem ogledale Gašperjevo kmetijo, kjer pridelujejo zelenjavo tudi v rastlinjaku.

Predstavnice vseh treh sosednjih društev smo se z našo svetovalko Irmo Lekan udeležile svetovnega dneva kmetic v Cerkljici. Gostujoča društva so na tej prireditvi sodelovala s predstavitvijo domačih sirov, kislega zelja in mlekarstva. DPŽ Sončnica pa se je predstavila s kulturnim programom.

Delovno leto smo zaključile nekatere s kuharskim tečajem, ostale pa s pripravo predstavitvene zgibanke, ki je kratek in simpatičen prikaz organiziranosti in dela vseh treh društev, ki jih us-



merja kmetijska svetovalka za kmečko družino in dopolnilne dejavnosti, gospa Irma Lekan.

Tisti del aktivnosti, ki ga imamo članice še posebno rade, pa so izleti in strokovne ekskurzije. To je tista dejavnost, ki nam pomaga ohranjati življenjske funkcije, tako fizične kot tudi psihične, saj se dan sprostimo, soočamo z novimi pogledi, srečujemo z novimi kraji in ljudmi. Izleti nam prinašajo mnogo lepih spominov, spoznanj in nepozabnih doživetij. Tudi v letošnjem letu bomo nadaljevale z že utečenimi dejavnostmi v okviru društva; sodelovale bomo na prireditvah na lokalni ravni (Velikonočni razstavi,

Jurjevem sejmu, Magdaleni ...). Ne bomo pozabile na izobraževanje, saj si bomo ogledale vrtnarijo Šega, po znanje bomo prišle na kmetijo Pri Gašperju, poizkusile bomo predelati mleko v sire in skuto s pomočjo izkušene Francke Duša, v našo sredo bomo povabile terensko patronažno službo, da nas bo poučila o negi bolnika doma in še kaj. Za posamezne aktivnosti se dogovarjamo vsako prvo sredo v mesecu in na te sestanke že zdaj vabimo vse ženske s podeželja občine Grosuplje, ki bi jih naš način dela zanimal

Za DPŽ Sončnica
Stanka AHLIN

Grosuplje, kdo bo tebe ljubil

(Osebnorazmišljanje XI)

Imamo nov občinski svet, novega župana in nov proračun občine za leto 1999.

Toda, žal v njem po mojem mnenju ni predvidene najbolj potrebne in največje investicije za kraj Grosuplje, to je ureditev križišča Kovinastroj, izgradnja novega mostu preko Grosupeljščice in izgradnja dela obvoznice do ceste ob Grosupeljščici

To je investicija, ki jo morata skupaj izvesti občina s pomočjo republiških institucij. S tem manjkajočim delom bi se zaključila obvoznica, ki bi povezovala vse obrtne, stanovanjske, šolske, športne, poslovne in druga jedra v kraju Grosuplje in vsem nudila najkrajšo pot za medsebojno komuniciranje in transport.

Uredil bi se krožni promet in s tem bi se razbremenila Adamičeva

cesta.

Povezale bi se industrijske cone tako, da bi bile lažje dostopne za dobavitelje in prevzemnike.

Uredile bi se lokalne prevozne poti za občane in šolarje.

Pritegnili bi prebivalce okoliških vasi, do posameznih postajališč tako, da bi se lahko znotraj obvoznice vozili z lokalnimi prevoznimi sredstvi.

Lokalni krožni transport bi zagotovil nove zaposlitve.

Ob obvoznici je potrebno, da se razvrstijo take dejavnosti, ki ne rabijo velikih poslovnih prostorov, to so (terciarne in kvartarne dejavnosti).

Lažje bo urejanje centra, saj bo obvoznica jasno določila notranji krog, prostor za zazidavo centra mesta.

Z obvoznico bo dosežena večja varnost v prometu, tako za občane, ostarele in otroke in lažje bo določiti namembnost posameznih prostorov znotraj kroga obvoznice.

Mislím, da je čas, da se zamislimo tudi nad to nalogo, ki čaka kraj Grosuplje in zato bi morali to nalogo uvrstiti v plan Občine in republiških ustanov vsaj za leto 2000.

Razmislimo tudi o tej nalogi, saj bo rešitev koristna za vse, za kraj Grosuplje in tudi za okoliške vasi, ki bodo vezane tudi na to obvoznico.

Anton ŽITNIK

Opravičilo

V prejšnji številki Grosupeljskih odmevov je v članku Zahvala Karitasa vsem, ki so jim pomagali z dobrodelnimi prispevki v božičnem času prišlo do neljubne pomote. Zahvala je bila namenjena BRANETU ŠKRJANCU, ki je pomagal raznesti dobrodelne prispevke družinam. On je tudi starešina rodu. G. Branetu Škrjancu in Karitatu se za neljubo napako opravičujemo.

Uredništvo



... in imamo križišče Kovinastroj



Delovni februar za nas, vesel za otroke

V mesecu februarju je bilo vzdušje na Centru za socialno delo v Grosupljem zelo pestro in veselo, še posebej zaradi pustovanja in Živ-žava, ki je bil organiziran za romske otroke in otroke, ki jim je na Centru nudena učna pomoč. Prostovoljci, ki že nekaj časa sodelujemo s Centrom, smo se trudili z igro in organiziranimi dejavnostmi približati otrokom in zblížati njih same. Na obeh organiziranih srečanjih so se otroci zlili v eno in tako pokazali še odraslim, da sprejemanje drugačnosti ni le mogoče, ampak tudi nujno potrebno, če želimo delovati kot skupnost.

Prva organizirana dejavnost, pustovanje, se je odvijala v dopoldanskem času na Centru. Pustni torek smo prostovoljci preživeli za maskami skupaj z romskimi otroki in otroki, ki jim je na Centru nudena učna pomoč. Maske, kupljene in ročno izdelane, malce šminke ter kakšen uhelj ali repček, in že je pisana družina rajala na hodniku Centra. Na željo maskaric, pokazati se še drugim Grosupeljčanom, smo prepevajoč odšli na kratek potep po Grosupljem, šoloobvezni otroci pa so šli tudi v šolo.

Delavniške počitnice

V času šolskih počitnic pa so bile 23., 24. in 25. februarja organizirane delavnice za otroke, ki obiskujejo Center. Udeležba je presegla naša pričakovanja. Prostovoljke smo pod mentorstvom Liljane Ajd in Nuše Mihalič v omenjenih treh dneh organizirale in vodile različne dejavnosti, namenjene spoznavanju, zabavi in ustvarjanju, predvsem pa druženju.

Prva, torkova delavnica je bila namenjena medsebojnemu spoznavanju in ustvarjanju na področju slikanja in oblikovanja. Nekaj prostovoljk je uvedlo otroke v tehniko slikanja na majice in nastale so fantastične slike vesoljčkov, čebelic, avtomobilov in še kaj. Ostale pa smo prevzele ustvarjanje z glino in oblikovalno maso. Izpod natančnih in marljivih rok smo dobili zvezdice, medvedke, kroglice, košarice, koralde, polžke in še in še. Vsakdo je lahko sodeloval pri obeh dejavnostih, si naslikal majico in izdelal okraske.

Za drugo delavnico smo se šli sankaat na Koščakov hrib. Sneg, otroci, veselje – so tri besede, ki opišejo glavne značilnosti tistega dne.



Tretja, zaključna delavnica je bil nekakšen zaključek živ-žava. Pričela se je s kratkočasnimi igricami in nadaljevala z bolj resnimi karakami. Ne meneč se za kritiko, so skoraj vsi, posamezno ali v skupini, prijeli za mikrofon in zapeli so njim najljubšo pesem. Pomerili so se tudi v tekmovalnih igrah in na koncu ugotovili, da so vsi enako dobri, saj je bil rezultat izenačen. Seveda pa tudi tokrat ni šlo brez zaključnega rajanja in plesa, ko smo se razigranim obrazom pridružile še prostovoljke. Tridnevno skupno snidenje se je bližalo koncu, zato smo ga posladili s slad-

korno peno, ki je do zadnjega trenutka ostala presenečenje. Va-aauuu!!!

Po zaključku živ-žava smo imeli prostovoljci in mentorji še evalvacijo, kjer smo se pogovorili o izvedbi delavnic in naših doživljanjih ob tem. Ugotovili smo, da nam takšni trenutki pomagajo pri osebni in poklicni rasti ter dajejo občutek notranjega zadovoljstva. Zadovoljstvo ob uspehu in še tako majhnem napredku je neizmerno, otroški nasmeh pa največja nagrada.

Prostovoljka

Marija BLAŽEKA

Taborniki smo drsali (in padali)

V soboto, zadnjega januarja letos, smo se grosupeljski taborniki odpravili na drsanje v Tivoli. Potem, ko se nas je večina zbrala na železniški postaji v Grosupljem, smo še v zadnjem trenutku ujeli vlak za Ljubljano. Pred Tivolijem smo počakali še šmarsko skupino, ki je prišla z avtobusom, nato pa smo se odpravili novi dogodivščini naproti.

Nekateri so drsali prvič, nekateri drugič, nekaj pa je bilo že pravih profesionalcev. Ti slednji so učili

nas, na koncu pa so nekateri že tako obvladali, da so se lovili. Žal pa je drsanje minilo vse prekmalu. Le zakaj morajo Olimpijini hokejisti trenirati tudi v soboto?! Tako smo se nasmejanih obrazov, polni lepih spominov počasi, "Šmarčani" pa hitreje, saj so morali ujeti avtobus, odpravili proti avtobusni oz. železniški postaji. Imeli smo se super in vsi si želimo čim prej ponoviti akcijo.

Urška GLIHA



Taborniki smo "zavzeli" drsališče.

Kmečka mati

Prehitro prišla je stara jesen, prekmalu odšlo je poletje, tako naglo odšla so ta moja mladostna leta.

Nič več ni živžava, ne smeha otrok, čez noč so fantje, dekleta postali.

Vsak zase šel je živeti in svoje družine si ustvarili.

Ostale so njive, polje in log krave, ki mukajo v hlevu, ostala sem sama sredi tegob, le zakaj sem še živa ostala?

Prišla je prehitro siva jesen, prekmalu odšlo je poletje, ko tiho samevam, grob si želim, v njem našla bom svoje zavetje.

Stanka AHLIN

Skavtsko zimovanje

“Sneg bomo imeli!” se je širilo med skavti, ki smo se pripravljali na zimovanje. Že dve leti smo namreč “zimovali” v pomladnih razmerah, lani celo nekaj ur v kratkih rokavih. Letos pa končno uživanje zimskih radosti!

Na pot v Davčo (v bližini Že-leznikov in smučišča Cerkno) se je družina Snežakovih za štiri dni odpravila 22.2.1999. Takrat praznujemo skavti Dan spomina, ker se je na ta dan l. 1857 rodil naš ustanovitelj sir Robert Baden-Powell. Že ime praznika pove, da se spominjamo ustanovitelja, predvsem pa vseh skavtov sveta. Spomnili smo se jih v pesmi, maši in z igrico iz Čila.

Za štiri dni smo oblikovali družino, ki je bila tudi tema našega zimovanja. Mama je s štirimi brati in svakinjo (oče je bil na potovanju) skrbela za štiri otroke in njihove družine. Skupaj nas je bilo 23, nekaj pa jih je ostalo doma,

saj je gripa kazala ostre zobe. Spremljali smo družino od nastajanja naprej. Fantje in punce so si pisali ljubezenska pisma, ko pa se je osnovala družina, so si postavili domove – bivake. Skupaj smo sestavili po hiši raztreseno sliko naše družine, družine Snežakovih. Spomin na zgodnje otroštvo smo obudili z razstavo naših najljubših igrač in naših slik iz otroštva. Za svoj dom je treba delati, zato smo se v nočni igri borili za svetlobo za naše domove (beri: tekmovali smo, kdo si bo priboril več sveč).

Otroci rastejo in družina začenja hoditi okrog. Tako so se naše družine odpravile na celodnevni družinski izlet. Potrebno je bilo znanje orientacije, še posebej pa spretnost pri hoji po snegu. Nekaj časa so se plazili po vseh štirih, da se ni udiral, čez nekaj metrov pa je bil kdo že v snegu – do trebuha ali celo do vratu.



Branili bomo svojo hišo



Potrebujemo spluženo pot

Potrebno je sodelovanje, da lahko napredujemo. Sodelovanja smo se učili tudi pri gradnji mostu. Dve skupini sta delali vsaka svojo polovico mostu, na koncu pa so ju združili skupaj. Nista bili ravno identični, a skupaj sta zdržali precejšen kup knjig.

Sliko naše družine smo za nekaj časa pustili tudi v naravi, vsaj dokler ne pride odjuga. Vsaka od štirih družin je oblikovala svojega snežaka – s predpasnikom, skavtskim ali mehiškim klobukom, v vesoljski obliki. Vsi so zazrti v hišo, kjer se je razlegalo naše petje, naše šale in igre in od koder smo se odpravljali na kepjanje ali spuščanje z vrečami. Ta hiša bo ostala v spominu predvsem novincem, ki so bili tu sprejeti med grosupeljske skavte, v naš steg.

Pesem v slovo nam je povedala, da je za mnogimi vrati v vrtu

skrita roža prav za vsakega izmed nas.

Odpravili smo se jo iskat, tako kot zapuščamo družine, ko odhajamo v svet. Pogovor o družinah nam je pokazal, kako pomembna je družina. In to ne kakršna koli, truditi se moramo za zdravo družino, kajti le tako bomo lahko z vsem pogumom odšli v svet, saj bomo imeli oporo družine. Z igračo in sliko iz otroštva v roki smo se pod mostom odpravili v svet, da preizkusimo naše sposobnosti. Želeli bi, da bi nas svet sprejel z odprtimi rokami.

Zahvalili bi se radi staršem skavtov, župnijskemu uradu Grosuplje za kombi, kaplanu Zdravku Žagarju za podporo in pomoč pri izvedbi ter Nataši in Urošu za izvrstno kuhanje. Zahvala gre tudi Pekarni Grosuplje za kruh.

Alenka OBLAK

UPINA IZOBRAŽEVALNI CENTER

Adamičeva c. 10, Grosuplje

Informacije pon – sre – pet
od 10. do 12. ure
tel / fax : 127 20 83



Ste tudi Vi med tistimi, ki vam šola povzroča težave?

Nudimo Vam
INŠTRUKCIJE

Za vse predmete OŠ in SŠ s pomočjo profesionalnih, a simpatičnih učiteljev in intenzivne priprave na

eksterno preverjanje znanja za osnovne šole.

Potrebujete znanje tujega jezika na delovnem mestu, pa imate omejen prosti čas ali pa bi radi razširili svoje “jezikovno obzorje”?

INDIVIDUALNI INTERAKTIVNI POUK ZA ODRASLE
je kot nalašč za Vas!

Pričakujemo vaš klic in se veselimo sodelovanja z vami!

AVTOŠOLA VEZI

d.o.o.



Prirejamo tečaj CCP za kategorije:
A, B, C in E,
vsak torek ob 17. uri.

Izbirate lahko med inštruktoricami in inštruktorji

Popust za dijake in študente!

Možna takojšnja vožnja na sodobnih vozilih

Tudi na vozilu Mercedes!

Informacije in prijave vsak dan od 8. do 17. ure.

Vilharjeva 27, Ljubljana
(za železniško postajo)
tel.: 061 – 13 77 117

Gumnišče 27, Škofljica
tel.: 061 – 667 212
(popoldan)



Pes-človekov prijatelj v urbanem okolju

Uspešno kinološko leto 1998

Tako kot prejšnja leta, smo bili člani Kinološkega društva Grosuplje tudi lani zelo uspešni na večjih kinoloških področjih in smo dostojno zastopali občino v okviru države, posamezniki pa kot državni reprezentanti tudi Slovenijo.

V marcu smo organizirali zaključek državnega prvenstva iskalnih psov. 36 vodnikov in njihovih psov se je v treh kakovostnih razredih spoprijelo z njivami, travniki in gozdovi v okolici Grosupljega, Zdenske vasi in Podgorice. V težavnih razmerah so psi pokazali izredno dobro pripravljenost. V okviru te tekme je bila organizirana tudi regijska tekma šolanih psov, kjer je sodelovalo 28 vodnikov iz različnih kinoloških sredin iz Slovenije. Naši tekmovalci so imeli veliko uspeha, saj so zmagali v dveh skupinah na sledarski tekmi, obenem pa se je naš tekmovalec Franc Žibert s psico Olmo kot viceprvak države uvrstil v državno reprezentanco psov sledarjev, ki je Slovenijo zastopala na svetovnem prvenstvu na Češkem. Božo Predalič je s psom Athosom postal prvak skupine C in zmagovalec regijske tekme.

Tekmovanja so se nadaljevala skozi vse leto. Na sledarskih tekmah so v različnih kategorijah redno zmagovali ali bili uvrščeni med prve tri: Mitja Gerzina s psom Ikarjem, Rafko Macuka s psico Šelly, Božo Predalič z Athosom in Franc Žibert z Olmo. Vsi imajo pred zaključkom dr-

žavnega prvenstva, ki bo 20 marca v Grosupljem, lepe možnosti, da se borijo za najboljša mesta v državnih razvrstitvi.

Manjša ekipa tekmovalcev je sodelovala tudi na tekmovanjih v klasičnem šolanju. Božo Predalič in njegovemu psu je uspelo nekaj dobrih rezultatov, ki so mu prinesli naslov pokalnega viceprvaka za leto 1998, bil je tudi tretje uvrščeni v državnem prvenstvu in s tem postal član državne reprezentance, ki je Slovenijo zastopala na svetovnem prvenstvu šolanih psov v Nemčiji. V nižjih rangih velja omeniti naziv prvaka skupine C, ki sta ga dosegla Mitja Gerzina in pes Ikar, ter drugo mesto v kategoriji, ki sta si ga priborila Henrik Zatelj in psica Silla. V tekmovanju draštev iz dolenske regije so naši tekmovalci osvojili dva naslova izmed treh kategorij, redno pa so se uvrščali med prve tri na posameznih prereditvah.

Člani Kinološkega društva Grosuplje so bili v letu, ki je za nami, uspešni tudi na področju razstave psov, saj so na lepotnih pasjih tekmovanjih osvajali tudi najvišja mesta in s tem konkurirajo za različne mednarodne nazive v Sloveniji, na Hrvaškem, Madžarskem, Avstriji in Italiji. Največ uspeha so s svojimi psi imeli Marija in Jože Tisu, Vinko Hočevnar, Dragica Šuštar ter Igor in Bogdan Margon.

Celoletno delo poteka tudi na področju raznih tečajev šolanja psov, pregledu legel, oz. novih mladičev, priprave članov društ-



Tekmovalna ekipa "POPSI" Kinološkega društva Grosuplje

va na razstave, telesne ocene in vzrejnih pregledov, ter rednih treningov tekmovalcev. Posebej je potrebno poudariti, da je "grosupeljska pasja šola" med najuspešnejšimi, saj je povprečna ocena med najvišjimi v državi. Vseskozi skrbimo tudi za izobraževanje strokovnega kadra, saj se zavedamo, da brez strokovnega znanja ne bo uspehov, ne bo napredka. Dobro delo posameznikov se odraža tudi v sodelovanju naših članov v posameznih organizacijskih ali strokovnih organih Kinološke zveze Slovenije. Seveda pa so tudi problemi. Največ težav nam povzroča prostor za vadbo. Upamo, da bomo skupaj z razumevanjem občinskih in krajevnih mož rešili tudi ta pereč problem društva, ki ga sami po finančni plati nismo zmožni rešiti.

Ob tej priložnosti bi se zahvalili vsem posameznikom in organizacijam, ki so nam tako v letu 1998 in tudi v prejšnjih letih materialno in finančno pomagali, da smo zastavljene cilje lahko izpolnili. Tudi letos že potekajo redne

dejavnosti. 16 vodnikov obiskuje začetni tečaj in bo junija pokazalo pridobljeno znanje, tekmovalci pridno trenirajo, septembra pa bomo pričeli s "pasjo malo šolo". Že nekajmesečna aktivnost članov društva pa je posvečena organizaciji letošnje državne razstave psov vseh pasem z mednarodno udeležbo, kjer pričakujemo cca 500 psov iz 10 držav in jo bomo organizirali 23. maja letos. Poleg rednega izobraževanja svojega kadra, smo tudi v prejšnjem letu tako kot v zadnjih desetih letih, organizirali dve strokovni predavanji za širšo javnost, saj se pes vsebolj pojavlja kot človekov prijatelj v urbanem okolju.

V društvu imamo ob četrtkih od 19. do 20. ure uradne ure v društveni brunarici pri Gasilskem centru, kjer se posamezniki lahko včlanijo v društvo, dobijo koristne informacije, prijavnice za razstave itd. Veseli bomo vsakega ljubitelja psov, ki se nam bo pridružil.

Za KD Grosuplje
Brane PUŠ

Spoznavajmo London!

Enkratna priložnost

London, to znamenito mesto! Le kdo ga ne bi hotel obiskati, če bi le mogel?! Nam se je ponudila enkratna priložnost in res se nam je uresničila želja: videti, doživeti London!

20 srečnežev iz naše šole se je 20. februarja, v času šolskih počitnic, odpravilo na potovanje.

Iz Grosupljega smo se odpeljali v soboto ob pod desetih dopoldne. Čudovit, udoben avtobus nas je zapeljal proti Jesenicam, kjer smo imeli zadnji postanek v Sloveniji, ki smo jo kmalu za tem zapustili in pričeli celodnevno

vožnjo v tujini. Čas na avtobusu smo preganjali z igrami, kvizom in z opazovanjem okolice. Videli smo gradove, velika in majhna mesta, ponoči luči ogromnega letališča v Frankfurtu in ob postankih srečevali ljudi, ki so govorili različne tuje jezike. Zadnji postanek v Nemčiji je bil okoli ene ure ponoči, nato pa je večina potonila v spanec. Nekaj nesrečnežev pa nas je vso noč iskalo boljše lego za spanje, a končno je bil le spanec močnejši od nas. Zbudili smo se zarana v Calaisu, na meji med Francijo in Veliko Britanijo, kjer smo morali vsi iz avtobusa v carinsko stavbo. Ko

smo "opravili" s carino, smo se zapeljali proti postaji vlaka, ki pelje pod Rokavskim prelivom. Bilo je zanimivo: avtobus je zapeljal v vagon in vožnja z Le Shuttle se je končala čez 35 minut v Veliki Britaniji, kjer nas je pozdravil – dež.

Preden smo se, po dveh urah vožnje, resnično pripeljali v London, smo si najprej ogledali čudovito londonsko predmestje, kjer so nas presenetile hiše, grajene iz rjave opeke z velikimi belimi okni. Zatem smo si ogledali še observatorij v Greenwichu, kjer poteka podnevnik 0 stopinj in deli zemljo na dve po-



House of Parliament



lobli, fotografijo pa smo za-
beležili tudi ob najbolj točni uri
na svetu, po kateri se meri čas.
Potem je prišel resnično na vrsto
London. Ta dan smo si ogledali
vse – od katedrale Sv. Paula, Tra-
falgar square-a, do njihove "Fube"
(podzemne železnice) in rdečih
double deckerjev. Precej od blizu
smo lahko videli tudi Tower brid-
ge, skozi katerega smo se tudi pri-
peljali v London. Ogledali smo si
tudi Natural History museum.
Zvečer smo se popolnoma izmuče-
ni odpravili v hotel. Tam pa nas je
utrujenost povsem minila. Hotel s
salonom, preprogami, kamor si
stopil, po stenah slike in kamor si
pogledal, kipi, poleg tega pa še
bazen, to je bilo kar preveč. Da je

bila mera polna, so bile v sobah
tako čudovito udobne postelje, da
so pošteno odtehtale neudobne
avtobusne sedeže.

Zjutraj so nas zbudili s telefonom,
pred vrati pa nas je pričakal zaj-
trk. Potem, ko smo vse spakirali,
smo se odpravili v mesto. Ogleda-
li smo si menjavo kraljeve osebne
straže, Big Ben in parlament, in
vrsto zanimivosti, ki jih ima mës-
to na pretek. Po končanih ogledih
smo imeli še dobri dve uri časa v
Oxford Streetu za nakup spomin-
kov.

V avtobuse smo se vkrcali na Tra-
falgar square-u, si ogledali še Big
Ben ponoči in se dokončno poslo-
vili ob pogledu na veličastno trgo-
vino Harrod's, okrašeno s tisoče-



Tower Bridge

rimi lučkami.

S tem se je začela naša pot nazaj,
ki se je končala naslednjega dne,

v torek malo pred polnočjo v
Grosupljem.

Vesna BANČIČ, O.Š.L.Adamiča

OBRTNA CONA GROSUPLJE



Informacije:
IMOS d.d.

Dunajska 56,
Ljubljana

tel.: 17 33 366

17 33 329

faks: 17 33 315

Zaključuje se gradnja kompleksa osmih različno
velikih trgovsko-obrtno-poslovnih objektov
za različne dejavnosti.

Dokončanje še pred uvedbo
davka na dodano vrednost!



IMOS

Investicijske
gradnje



Dr. Meta HARTMANOVA – z veliko ljubeznijo do sočloveka



Bilo je 1. marca leta 1990, ko je za seboj zaprla vrata ordinacije otroškega dispanzerja v Zdravstvenem domu Grosuplje, za kate-rega je živela vso svojo delovno dobo – 33 let. Dr. META HARTMANOVA. Usposobljena zdravnica, ki nam je – tako otrokom kot materam, ostala v spominu kot zdravnica s prefinjenim materinskim čutom. Ženska, ki je vedno imela toplo, prijazno besedo, ki je bila polna razumevanja in sočutja. In vendar odločna v svoji besedi, kadar je šlo za zdravje in pomoč otroku in materi.

“V Grosuplje sem prišla prve dni maja leta 1957 po opravljenem stažu iz pediatrije. Imela sem to srečo, da sem prišla v dobro opremljen otroški dispanzer, saj je zdravstveni dom takrat dobil od UNICEFA sodobno opremo in instrumente po zaslugi RK. Imela sem za seboj podiplomski študij in sem kljub temu, da sem bila začetnica, natančno vedela, kaj hočem. Takrat je občina Grosuplje merila približno 12,5 km² v eno in prav toliko v drugo smer; imela je približno 13.000 prebivalcev, od tega 1200 malih otrok, 1500 šolarjev in od 185 do 200 nosečih žena oz. porodov. Zdravstveno varstvo teh občanov je bilo takrat v rokah enega samega zdravnika; bil je to dr. Podkoritnik, čudovit človek z izjemno ljubeznijo do sočloveka. Ogromno človeških vrlin sem se naučila od nje, predvsem pogleda na stisko človeka. Nič mu ni bilo tuje, sprejemal je vse, kar se mu je zoperstavilo na pot. “Vse to je člo-

veško!” so bile njegove besede v še tako zapleteni situaciji,” se z veliko ljubeznijo, kdaj pa kdaj prepleteno s kančkom nostalgije, spominja svojih prvih začetkov dr. Meta Hartmanova, brez da bi brskala po zakladnici svojih spominov; tako so še sveži, kot bi od tedaj ne minevalo že četrto desetletje in več.

Bodoča mati – tako dojemljiva, tako ...

Prišla je v Grosuplje, ko ni bilo tu organiziranega otroškega varstva, ampak je bolnega otroka obravnaval splošni zdravnik in njen prvi cilj je bil: uvesti dispanzerski način dela: spremljanje razvoja zdravega otroka, poskrbeti za tega otroka tudi v času bolezni in spremljati razvoj šolarja. Na prošnjo dr. Podkoritnika pa je bila v dispanzer vključena tudi skrb za nosečnice in prvi pregled po porodu in kontracepcija.

“Delo z nosečo ženo mi je bilo najlepše. Tako dojemljiva in pozorna za nasvete je, da tega ne doživiš v nobenem obdobju več!” pove z velikim navdušenjem, da celo njen glas dobi barvo toplote in neke posebne ljubeznivosti.

V pogovoru ožive spomini na njene obiske na domovih, kjer je po opravljenem delu v ambulanti s kolesom in zdravniško torbo na njem, “prekrižarila” ves okoliš občine. “Nič mi ni bilo tedaj prekolesariti 12 km,” pravi živahno. Sicer pa druge izbire ni bilo. Proti Dobropolju je vozil vlak, na druga področja pa je bilo

treba na kolo. Dr. Podkoritnika pa so vozili z vozom in konjsko vprego.

Družinski zdravnik, zaupnik – zaupanje

Bili so to naporni časi, vendar tako lepi, polni toplega človeškega dostojanstva, da jih čas ne more zabrisati. Obiski na domu pa so bili tista dobra točka, ko je lahko spoznala družine in razmere, v katerih so živele matere in otroci. To, pravi, je zdravniku v veliko pomoč pri delu. “Ljudje so radi prisluhnili mojim nasvetom, posebno tedaj, ko sem spregovorila o prehrani noseče in doječe matere in otroka. Takrat so na podeželju še veljala stara, ustaljena pravila o negi in prehrani v poporodni dobi.

“A ti nisem rekel, Francka, da se krava pri gobcu molze!” so besede starega očanca, ki je prisluhnil mladi zdravnici in še sam podučil ženo – in ga dr. Hartmanova ne bo nikoli pozabila, saj so ena sama preprosta resnica.

Kmalu, ko je začela svoje delo, je bilo kar 40 % časa posvečenega preventivi cepljenja in s sistemskih pregledov. Z grozo je odkrila pri velikem številu otrok še znake rahitisa (skažen prsni koš, noge, kazal se je tudi na glavah otrok). Takrat je prvič peljala otroke v kolonijo in si postavila cilj, da bo toliko časa v Grosupljem, da bodo “naši” otroci tako razviti kot v mestih.

Odtlej je vsa prizadevanja vložila v to, da je bilo zdravstveno varstvo otrok na podeželju enakovredno zdravstvenemu varstvu otrok v Ljubljani. Veliko energije je vložila v osveščanje mater, da je bil rahitis končno zatrt. “Če si uspel, da ti je mati zaupala, si si lahko štel, da si dober zdravnik,” pravi v pogovoru in doda: “Če hočeš biti zdravnik, moraš imeti v sebi usmiljenje in dobroto. Otroka moraš imeti rad. Pomembno je tudi, da zdravnik živi v kraju, kjer dela, da pozna razmere, v katerih ljudje živijo... Pred seboj imaš zaskrbljeno mater in bolnega otroka. Moraš jo razumeti. V to moraš vložiti vse znanje in ogromno energije. Mati mora zaščititi, da je z otrokom na varnem.” Le kdo, ki pozna dr. Hartmanovo, ne bi mogel pritrditi tem njenim besedam?! Najmanj dve genera-

ciji Grosupeljčanov sta ji bili zaupani v varstvo, skrb in pomoč. Rada, pravi, se spominja, kako so mlade mamice prišle k njej s svojim otrokom, pa se jih je spominjala kot svojih prvih malih pacientov.

Kot bi prihajala - domov

Prijeten, iskren je pogovor z njo. Takšna je bila vedno, saj je vedela, da človek potrebuje toplo besedo, resnico, povedano na pravi način.

Ničesar ni prepustila pozabi. Poudari vse, kar zasluži pohvalo. Kar nekajkrat pove, v kako odlično pomoč ji je bila sestra Marija, saj sta 20 let sami skrbeli za vse otroke in matere, ki so prihajale v otroški dispanzer...

Sicer pa je prepričana, da je tudi sedaj za otroke in mamice v Grosupljem dobro poskrbljeno. Še vedno so ostali ponedeljki, namenjeni posvetovalnici za najmlajše... Iz roda v rod...

In dobro ji dene, ko se še rada vrača v “svoj” zdravstveni dom... “Tako mi je, kot da prihajam domov. Domov pa gre človek vedno rad...”

Ste kdaj kot otroška zdravnica razmišljali o padanju slovenske natalitete. O tem imate gotovo svoje mnenje, - nadaljujem pogovor o realnosti današnjih dni. Odločna je, a vendar iz njenega glasu veje neka globoka zaskrbljenost: “Sem. Razmišljam. Žalostna je ugotovitev, ki je tudi “ponujeni” 3-letni porodniški dopust ne bo rešil. Mimogrede, to naj bi bilo prepuščeno odločitvi staršev. Toda, realnost je to, da mora žena, preden jo sprejmejo v službo, prinesiti potrdilo, da ni noseča..., da matere nikoli ne vedo, če bodo še imele delo, ko se bodo vrnila s porodniškega dopusta..., da v noseči ženi vidi-jo človeka, ki bo pogosto na bolniški – to pa je realnost našega tržnega gospodarstva in grenka izkušnja velikega števila žena. Kritično, predvsem v Grosupljem, je tudi otroško varstvo. Čedalje več družin je na robu preživetja, živi z eno samo plačo. To pa je za 4-člansko družino zgolj životarjenje. Obleka, čevlji, šolske knjige so veliko predrage. Humanizirano mleko, poleg materinega, najbolj zdrava otroška hrana, je tako drago, da ga žal vsi

slovenski dojenčki nimajo možnosti piti. Ni tragedija, če mati ne more kupiti pampers plenice, tragedija pa je, da otrokom ne moreš nuditi zdrave hrane!" – Resničnost, ki boli. Boli veliko staršev in navsezadnje tudi otrok. "Sveta dolžnost staršev je, da otroka spravijo h kruhu!" je poudarila in najbrž ni treba izgubljeni besede, kaj vse je danes potrebno za to.

Kdaj, mislite, so imeli otroci najlepše otroštvo in matere najlepše materinstvo?

Prvič v najinem dveurnem pogovoru si vzame čas za globoko razmišljanje. "Vsakokrat, ko sem pred šesto uro zjutraj s ceste v blok slišala obupni otroški jok, ko je mama hitela z neprespanim majhnim otrokom v vrtec, me je stisnilo pri srcu. Smilila sta se mi oba – mama in otrok. Kakšni pa

so bili ti časi tedaj, ko je bil otrok star 2 meseca, ko je morala mati v službo!?"

Sedaj, ko je mama skoraj eno leto z otrokom, se mu lahko v miru povsem posveti. Mislim, da je to za mamo in otroka najlepše obdobje. Ko preraste leto, je otrok laže prilagodljiv.

Potem je tu drugo obdobje, ko družina spremlja razvoj malega šolarja, ki se spreminja tako hitro, da mu komaj slediš. Obdobje dozorevanja mora biti za starše obdobje silne strpnosti in razumevanja, ko otrok ni več otrok in ni odrasla osebnost. In ko preraste to obdobje, je to spet tisti naš čudoviti otrok.

Sicer pa moramo vedeti, da v življenju velja eno samo pravilo: "Kar si otroku dal, to ti bo otrok vrnil!" Žal pa je vse premalo dialoga med starši in otroki. Zato pa

tudi toliko problemov, stranpoti in stritih src otrok in na drugi strani staršev.."

Vse kar je lepo, duhovno bogato...

Kot mlada zdravnica je prišla v Grosuplje iz Ljubljane in se potem, ko je zaključila svojo lepo bogato poklicno pot, vrnila v Ljubljano. "Imam vtis, da se imam dobro," je dejala. Kajti, sedaj ima čas zase. Ljubljana, s svojim galerijami in Plečnikovimi potmi je njeno mesto. Čas ima za lepote umetnostne zgodovine, ki jih že od gimnazijskih let neomajno ljubi. Čas ima za prijetne sprehode, za klepet s prijateljicami iz gimnazijskih let. In veliko časa za svoje tri vnuke. Pa tudi za vso strokovno literaturo, saj z zanimanjem spremlja nove dosežke na področju medicine.

"Veliko berem. Steno prijetnega

stanovanja krasi slika Ivana Cankarja. "Cankar je moja velika ljubezen. Zame je neprecenljiv. Kadar mi je bilo v življenju težko, sem prebrala drobec iz njegove bogate zakladnice in v meni se je naselil mir..." so bile besede nekega sončnega dne, ki mi je dal veliko zadoščenje ob misli, da sem ta pogovor namenila času, v katerem praznujemo dan žena, materinski dan, ko naj bi razmišljali tudi o družini.

Hvala, dr. Hartmanova. Za delo, ki ste ga 33 let skrbno opravljali v Grosupljem, za vse poti po naših najbolj oddaljenih vaseh, za lepe misli in veliko ljubezen do človeka. Hvala za lepe spomine vseh tistih, ki so bili še vaši mali pacienti in so kar naenkrat "odrasli" v zaskrbljene starše svojih otrok ...Hvala.

Alenka ADAMIČ

V soju repatice

SO DNEVI JASNI?

"Od takrat, ko so prišli ljudje, ter se jim je priljubila dolina in so ostali tu, od takrat se je začela ta zgodovina, dolga zgodovina naroda. Isti narod je postavil razvalino na strmini, ki je stoletja ne morejo uničiti v prah, isti narod je sezidal cerkev z mogočnim obzidjem, isti narod je zložil ponosni grad nad vasjo, isti narod je postavil pristavo z drevoredi. In zato ljubi vse to, zakaj vse je njegovo delo. Prišli so tujezi iz tujine in so posedli njegovo mirno zemljo in roboval je narod – suženj, delal in trpel. To je bila njegova zgodovina. A vse trpljenje je pozabljeno in iz vsega so ostali lepi svetli spomini. Sledili so vedno hujši, slabejši časi in kdo se ne bi rad spominjal onega, kar je bilo lepega nekdanj. In kdo ne bi ljubil te krasne doline med griči, široke bele ceste, ki vodi iz sveta in odhaja v svet, in jasnih gričev v daljavi, od koder prihaja solnce in prihaja noč, in doline ob reki in lepih pravljic o mlinih in vragih?"

"Mirna je danes tiha vas, mirna ... Zapuščen je čušperški grad in marsikateri drugi, čas je zbežal preko njih in jim zadal smrtne rane. Tako gre v nič, kar je bilo nekdanj slavno. Ti pa, tiha vas, si kakor si bila. Ni več upornikov. Vse je pomrlo in komaj še stoji na starem šmarskem pokopališču

križ na kakem grobu, ki bi kazal njih ime. Davno je končan boj za svobodo in lepi dnevi so zasijali. In kdo še pomni one dni? Kmalu bo pozabljeno vse in nihče ne bo vedel, da so bili kdaj uporniki. In če so bili, kaj zato?.. Kakor da leži nesreča nad tem narodom. Zjasnili so se dnevi in niso jasni ... Usojeno je tako ..."

Ali ne zvenita nekam domače ta dva odlomka? Kako ne bi, saj jih je napisal šmarski pisatelj Ivan Lah. Prvi odlomek je iz zbirke povesti Vaška kronika z naslovom Vas in je bila izdana pri Narodni založbi v Ljubljani leta 1907, drugi odlomek pa je bil izdan leto poprej pri Družbi sv. Mohorja v Celovcu kot samostojen zvezek Slovenskih večernic z naslovom Uporniki. Čeprav je od nastanka gornjih besedil preteklo skoraj sto let, sta se mi zdela neverjetno uporabna za razumevanje zgodovine in z njo povezane kulturne dediščine.

Že na začetku je treba reči, da se največ vprašanj za njeno varovanje in oživljanje dotika vzgoje, vrednot in okusa tako posameznika kot generacije. Estetiki popolnoma nasproten je kič. Ob tem gre tudi za vprašanje industrijske oziroma množične kulture. Vse več ljudi že ugotavlja, da gre za veliko prevaro in obvladovanje narave s tehnolo-



Obnova kulturne dvorane na Boštanju v šestdesetih letih. (osebni arhiv Julka Ahlin)

loškimi prijemi ter dejansko izrabo civilizacijskih sredstev za vklenitev človeške zavesti. Zelo agresiven posrednik takšne kulture je še posebej nebrzdani in skorumpiran kapital. Prevladujoče potrošniške vrednote nove družbe, ki se je začela z intenzivnim urbaniziranjem, avtomobilizmom in pohlepni iskanjem dobičkov, so v marsikaterem okolju podredile naravne in skozi stoletja ustvarjene kulturne dobrine.

Pozitivne izkušnje v tujini in doma pa na srečo kažejo, da bodo pri globalizaciji (sam temu ne verjamem in bi raje rekel – ponovni babilonizaciji) sveta

samo pokrajinske in narodne posebnosti v bistvu edina prednost. Da je slovenska kultura danes pod veliko težjim pritiskom kot je kdajkoli bila, je jasno že skoraj vsem. In le sami lahko odgovorimo na ta pritisk s primernim odzivom.

Prav zaradi v zadnjih letih tako pogosto opevanega gospodarskega razvoja se bojim, da Grosupelčanom od svoje prepoznavnosti ne bo veliko ostalo. Ne samo zob časa, ampak predvsem človek je najnevarnejši lastni kulturi.

Zato: Zjasnili so se dnevi in niso jasni ...

Jože Miklič



Kje so meje strpnosti?

Zadnje mesece je bilo izrečenih veliko hudih besed in kritik na račun našega Zdravstvenega doma. Seveda, vse z ene plati zvona. Zato sem začutil dolžnost, da vas seznanim še z drugo platjo. Potem pa si ustvarite mnenje sami.

Najprej naj vam povem, kolikokrat obišče pacient povprečno na leto svojega zdravnika v državah severne Evrope. Nekako štirikrat na leto. V Sloveniji je to povprečje osemkrat na leto. V Grosupljem pa to povprečje še večje. Iz tega sledi, da smo zdravniki, posebno družinski zdravniki, izredno obremenjeni. Saj opravi en zdravnik povprečno šestdeset pregledov na dan, poleg tega še nekaj obiskov na domu, medtem ko naredi 100 % svojega dela, če opravi le 35 – 40 pregledov na dan. Ni mi treba posebej poudariti, da so naši zdravniki pravi garači, za svoje delo pa ne prejmejo prav nič več dohodka, kot bi ga dobili, če bi opravili le štirideset pregledov na dan. Ker se je pogosto dogajalo, da so pacienti dobesedno zablokirali vrata v zdravniško ordinacijo, smo zdravniki uvedli številke za vrstni red. S tem smo rešili problem vrat, so se pa pojavili drugi, čisto nepričakovani problemi. Kdaj in kako deliti številke? Eni smo to storili že ob šestih zjutraj, pa se je takoj pojavila kritika, da dobijo številke le tisti bolniki, ki stanujejo tu bliže, oni pa, bolj oddaljeni, ostanejo brez njih. V resnici pa je ravno obratno. Tisti, bolj oddaljeni bolniki so tu zjutraj izredno zgodaj in če še zmanjka številke za vrstni red, jih zmanjka prej za te bližnje, kot pa za oddaljene. Naj vam še povem, da se je zgodilo, da so pacienti tako planili na sestro, ko jim je prinesla številke, da so jo poškodovali. Delamo na tem, kako problem rešiti, vendar dokončno nam to še ni uspelo. Verjetno pa bo, brez vašega razumevanja in nekoliko boljše srčne kulture, stvar zelo težko rešiti.

Ponovno in ponovno sem že pisal o obiskih zdravnika na domu. Zdravnik je dolžan opraviti obisk na domu le v nujnih primerih. Kateri so ti, pobrskajte malo nazaj po "Odmevih", pa jih boste našli, saj sem o njih že velikokrat pisal. Naj vam navedem primer "vroče krvi", ki sigurno ni nastal po krivdi naše zdravnice. Zgodil se je

neko soboto, ko je v službi en sam zdravnik za vso grosupeljsko in dobrepoljsko občino. Klic je bil za obisk zdravnika na domu, sprejela ga je medicinska sestra, ker je bila zdravnica ravno v tem času na obisku na terenu. Ko je sestra lepo povedala, da zdravnice trenutno ni, je dobila odgovor: "Vi se hecate!" Mi se sicer radi pošalimo, vendar nikoli, ko gre za zdravje pacienta. Šlo pa je za 29-letno pacientko, ki ji imela temperaturo 39 °C. Pogosto sem že opisal, da visoka temperatura predstavlja indikacijo za obisk zdravnika na domu le pri zelo starih pacientih, srčnih bolnikih, astmatikih, nepokretnih bolnikih, bolnikih z drugimi težjimi kroničnimi boleznimi, nikakor pa visoka temperatura ne predstavlja indikacije za obisk zdravnika na domu pri dojenčkih in mlajših pacientih, ki so bili poprej zdravi. Prav tako tudi izgovor, da nimate prevoza, ni zadosten razlog za obisk zdravnika na domu. Da boste to lažje razumeli, naj vam za primer povem, da je ta ista zdravnica imela prav tisto soboto v ordinaciji 68 pacientov, od katerih jih je imelo kar nekaj prav tako visoko temperaturo, kot jo je imela pacientka, h kateri so jo klicali na obisk na dom. Poleg tega je zdravnica opravila še 11 obiskov na domu, prednost pa je dala starejšim in tistim, za katere je presodila, da so obiska bolj

potrebni. Ko je prišla tudi k pacientki, stari 29 let in s temperaturo 39 °C, je ugotovila, da ni nobenega doma. Verjetno so jo iz užaljenosti odpeljali na pregled v Ljubljano, do kamor je 20 km. Zanimivo, da jo do Zdravstvenega doma Grosuplje niso mogli, čeprav bi imela do nas manj kot 1 km. Menim, da tu komentar ni potreben.

Velikokrat sprašujete, kdo nadomešča vašega izbranega zdravnika. Odgovor je samo naslednji: vašega izbranega zdravnika nadomešča drug zdravnik samo v primeru, ko je ta odsoten več kot tri dni. Praktično to pomeni, če vašega zdravnika ni dva dni, ga ne nadomešča nihče. Če je odsoten več kot tri dni, ga bo nadomeščal drug zdravnik, pri katerem boste imeli vse ugodnosti kot pri svojem izbranem zdravniku. Kdo pa bo nadomestni zdravnik, boste izvedeli pri okencu za informacije, bo pa tudi objavljeno na oglasni deski. V primeru, ko vašega izbranega zdravnika ne bo, boste dobili nujno medicinsko pomoč pri kateremkoli zdravniku, vendar

vedite, da nujna medicinska pomoč ne vsebuje pisanja receptov kroničnim bolnikom, ne raznih potrdil, niti bolniškega staleža. Vsa ta pravila postavlja zavarovalnica in ne mi, zato se ne jezite na nas.

Naj vam za konec še enkrat položim na srce. Nikar ne pozabite, da morate vi v določenem momentu skrbeti le za enega bolnika, zdravnik pa ima prav v tistem trenutku skrb za 16.000 prebivalcev naših dveh občin, od katerih je lahko v istem trenutku kar nekaj več bolnih ali ponesrečenih, zato je treba računati tudi s tem, da pogosto zdravnik ne bo mogel priti k vam na dom prav v tistem času, ko si boste vi zaželeli. **In še v primeru, ko se boste zbal, da je vaš pacient v življenjski nevarnosti, kaj pa takrat?! Povejte to zdravniku ali direktno pokličite reševalce preko centra za obveščanje na telefonski številki 112.**

Pa lep pozdrav in nekoliko več potrpljenja z obeh strani, pa nam bo vsem lepše!

Janez MERVIČ, dr. med.



Z zimo se, upajmo, poslavljaja tudi gripa...

Paris

DROGERIJA

NOVE DIŠAVE!

VICE VERSA YVES SAINT LAURENT

O OUI! LANCÔME

EMPORIUM ARMANI

NOA CHACHAREL

VSAK DRUGI TOREK BREZPLAČNO LIČENJE

REZERVACIJA OBVEZNA!!!

POKLIČITE 763-656

drogerije Paris, trgovine za pozorne

Mnogo gospodinj prisega na domačo zelenjavo

Gašperjevi gledajo skozi zelenjavna očala

GAŠPERJEVA kmetija na Zgornji Slivnici je bila včasih čisto običajna kmetija, ki se je v glavnem preživljala s pridelavo mleka. Vse dokler se ni hčerka Agata poročila in pripeljala na domačijo moža. On je namreč z domačih logov prinesel idejo, da bi poskusili z gojenjem kumaric. S tem so se ukvarjali doma na Dolenjskem in stvar se je dobro obnesla.

Tako so pred 10 leti res zasadili prvo njivo in od tedaj jih vsako leto veliko pridelajo.

Načrt: pridelovanje domače zelenjave ..

Z mlado družino pa so prihajali tudi otroci in nove in nove obveznosti. Po rojstvu dvojčkov, ki sta danes stara pet let, je Agata, po poklicu kmetijski tehnik, pustila službo na boštanjskem posestvu. Doma sta bili še mama Sonja BOH, ki je nosilka kmetijske dejavnosti in sestra Milka, zaposlena pa samo Agatin mož. Družina je staknila glave skupaj in bilo je kot na dlani: kmetijo bodo iz mlečne preusmerili v gojenje zelenjave. Kumaricam, ki so bile pri hiši že tradicionalne in so jih tudi uspešno prodajali, se bo pridružila še vsa ostala zelenjava. Načrt je bil v zamisli torej narejen: pridelovali bodo vso zelenjavo in z njo oskrbovali tržišče. Poiskali si bodo stalne odjemalce. "Če pa imaš stalne odjemalce – gostišča, menze, vrtce, potem jim moraš nuditi celoten asortima, sicer so vsi koraki zaman," razlaga gospa Sonja družinsko odločitev in nadaljuje: "Začetki so bili težki. Na vseh njivah, kjer smo

začeli s projektom, je bilo potrebno urediti talno namakanje; brez tega si namreč gojenja zelenjave ni moč zamišljati. Sreča je ta, da imamo v neposredni bližini njiv vodnjak, kajti namakanje z vodovoda ima vrsto slabosti: voda je klorirana, draga, poleg tega pa jo lahko zagode še suša in je tedaj, ko rastline vlago najbolj potrebujejo, zalivanje onemogočeno."

Rastlinjak dobro izkoristijo

Tretje leto imajo že tudi rastlinjak. Pozimi oz. zgodaj spomladi v njem dobro uspevajo sadike, potem pa vanj posadijo sadike paradižnika. 5,5 kg so ga pridelali na sejalko.

Agata vse dobro izračuna, koliko



Novi "Gašperjev" rod

sadik lahko namenijo prodaji in koliko jih mora ostati za domačo pridelavo. Lani, pravi, so tudi paprike dobro obrodile in že računata: 2100 sadik bo lahko prodala, 2300 jih morajo posaditi doma. Sicer pa rastlinjak dobro izkoristijo, zato pozimi v njem raste solata in radič.

Živinoreje pa kljub obilici dela niso opustili. Tudi kokoši imajo, saj vsaka gospodinja zna ceniti domača jajca. Gnoj mora biti doma, pravijo Gašperjevi, ki vse njive, kjer pridelujejo zelenjavo, gnojijo le s hlevskim gnojem. Prisegajo na organsko gnojenje.

Projekt integrirane pridelave

Letos je Gašperjeva kmetija vključena v program integrirane pridelave, kar pomeni, da bodo strokovnjaki s tega področja preverjali analizo zemlje, mesečno izvajali kontrolo uporabe preparatov,



Pri Gašperjevih boste lahko spomladi kupili vse vrste sadik zelenjave in cvetja

Ko ženske stopijo skupaj...

opravljali pregled škodljivcev in boleznih. Gašperjevi pa bodo natančno seznanjeni z uporabo dovoljenih preparatov. Še naprej jim bo omogočeno strokovno svetovanje kmetijske svetovalne službe. Med sredstvi za varstvo rastlin smejo uporabljati samo tista, ki ne škodujejo koristnim živalim in delujejo selektivno. Prednost imajo vsi agrotehnični ukrepi za zmanjšanje potrebe po uporabi kemičnih sredstev za varstvo rastlin, ki se smejo uporabiti le, če je presežen prag škodljivosti.

Gašperjevi so nad projektom navdušeni, saj vsebolj spoznavajo osveščenost ljudi, ki si želijo kupiti in jesti zdravo zelenjavo. To je še ena izmed vzpodbud, ki jih vodi dalje.

Optimizem, dobra volja in prijaznost

"Naše delo je garanje. Od zgodnje spomladi, do pozne jeseni. Če hočemo, da nam kmetija uspeva, ne smemo zamuditi nobenega trenutka. Tudi pri pobiranju zelenjave ne. Stalnim naročnikom očiščeno, oprano zelenjavo tudi razvozimo. Veliko pa imamo individualnih strank, ki se potem, ko so samo spoznali naš način predelave, z vso zelenjavo oskrbujejo pri nas. Cenimo zaupanje naših strank," poudarja mama Sonja, ki z optimizmom in dobro voljo v še tako "kritičnih" trenutkih oskrbuje vso družino. "Na vse moraš gledati s pozitivnega vidika," pravi zanosno, "sicer bi že zdavnaj vrgel puško v koruzo!"

Kar se Janezek nauči, to Janez zna...

Toda, ni se bati, da bi pri Gašperjevih vrgli puško v koruzo.

Tu, v prijetni naravi že raste novi rod: Miha, Luka, Matjaž in Matic. Vzgaja jih delo in od najstarejšega, do najmlajših 5-letnih dvojčkov, že poprimejo za delo. Ob vsem tem pa starša poskrbita, da imajo njuni fantje vse, kar potrebujejo. Tudi veliko ljubezni in skrbne pozornosti. Sicer pa, ne manjka otrokom topline in ljubezni, če so lahko ves čas ob starših... Za to je morda malo več časa predvsem v zimskih dneh. Toda, tudi ti so polno izkoriščeni.

"Sicer pa smo se "opremili" tudi za zimo. Za stalne odjemalce smo pripravili domačo kislino repo in zelje. Pozimi je čas za naše izo-brazevanje; veliko literature je treba preštudirati, udeležiti se različnih seminarjev. Seveda pa mora biti tudi nekaj časa za druženje," zaključil naš prijeten pogovor mama Sonja.

In na koncu malce sarkastično doda: "Pri nas ne vidimo nič skozi mlečna očala, samo še skozi zelenjavna!" ...

Se spominjate morda še časa, ko so se na Zgornji Slivnici bohotalne plantaže sadovnjakov. Pa so prišli strokovnjaki, rekoč, da ne vidijo nič skozi sadna očala, samo skozi mlečna... in od lepega sadnega drevja ni ostalo nič več. Nanj spominjajo samo terase, ki jih je zarasla trava...

Naj ostane zato pri Gašperjevih pogled skozi zelenjavna očala... Zakaj bi en sam pogled uničil vse, kar je složna družina ustvarila s pridnostjo, znanjem in ne nazadnje tudi s pomočjo kmetijsko svetovalne službe!

Alenka Adamič



Lani je solata dobro obrodila



Obvestilo

Ministrstvo za kmetijstvo, gozdarstvo in prehrano je na podlagi Uredbe o uvedbi finančnih intervencij za ohranjanje in razvoj kmetijstva ter proizvodnje hrane za leto 1999, pripravilo obrazec: **PODATKI O KMETIJSKEM GOSPODARSTVU**. Pravilno, čitljivo in popolno izpolnjeni ter pravočasno oddani originalni teh obrazcev bodo osnova za vsa sredstva, ki jih je oz. jih bo država v letu 1999 namenila za kmetijsko proizvodnjo.

Ti obrazci so na voljo posameznikom, ki imajo kmečko gospodarstvo, pri lokalni kmetijski svetovalni službi: KSS enota Grosuplje, Cesta na Krko 1 b. Pomoč pri izpolnjevanju bo organizirana dvakrat tedensko in sicer v torek in četrtek od 8. do 14. ure v obdobju do 13. aprila 1999. Pred izpolnjevanjem obrazcev pazljivo preberite navodila na hrbtni

strani tiskovin. Morebitnim nejasnostim se boste izognili, če si boste predhodno pripravili sledeče podatke:

- osebno izkaznico (ime in priimek, točno z osebne, EMŠO)
- davčno številko upravičenca
- točne podatke o staležu živali
- s poljščinami posejane obdelovalne površine, ostale tudi najemne površine
- natančno številko žiro računa.

Izpolnjene obrazce pošljete na navedeni naslov po 31.3.1999 in sicer do 15. aprila 1999.

*Kmetijska svetovalna služba
Enota Grosuplje*

Obvestilo

Center za socialno delo Grosuplje bo sprejemal vloge za otroški dodatek na obr. **VLOGA ZA UVELJAVLJANJE OTROŠKEGA DODATKA**, obr. 8,41, DZS d.d. Založništvo tiskovin, kot vsa prejšnja leta.

Vloge bomo glede na sedaj prejeta navodila sprejemali v času od 22. 3. do 2. 4. 1999 vsak delovni dan od 8. do 15. ure oz. v sredo od 8. do 17. ure ter v petek od 8. do 13. ure. V času od 2.4. do 9. 4. 1999 bomo vloge sprejemali ob uradnih dnevih: ponedeljek od 8. do 15. ure, sreda od 8. do 17.

ure ter petek od 8. do 13. ure.

V občini Ivančna Gorica bomo vloge za otroški dodatek sprejemali še na sedežu Občine Ivančna Gorica dne 25. in 26. 3. 1999 od 8. do 18. ure ter 31. 3. in 7. 4. 1999 od 8. do 16. ure.

Ker Zakon o spremembah in dopolnitvah Zakona o družinskih prejemkih še ni bil sprejet, ne moremo posredovati drugih informacij o otroškem dodatku, o kriterijih ter o postopku uveljavljanja te pravice. Takoj, ko bodo znane tudi te informacije, bodo objavljene v splošnih in lokalnih

medijih.

Izpolnjene vloge kot vsa leta doslej z vsemi dokazili lahko pošljete tudi po pošti na naslov: CEN-

**TER ZA SOCIALNO DELO
GROSUPLJE**, Taborska c. 13,
1290 Grosuplje

CDS GROSUPLJE



Otroci so naše največje bogatstvo

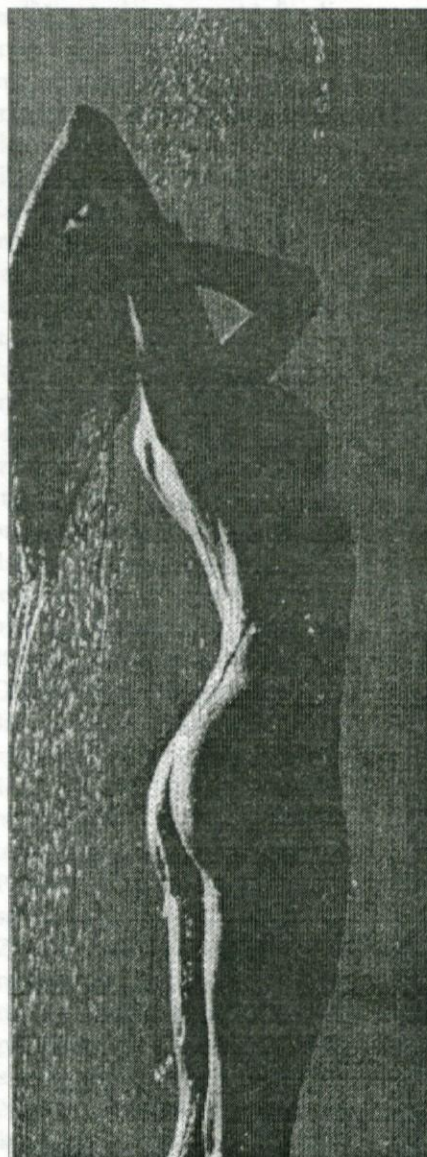

*Zdravje,
vitalnost,
lepota,
mladost*



Prešernova 82
1290 Grosuplje
Tel.: 061 762-620

Nega obraza in telesa

Ročna masaža

Depilacija

Aroma terapija

Preso terapija

Pedikura

***Lipoliza: odprava maščobnih blazinic
na določenih delih telesa***

Savna

Solarij - Ergoline

LEPOTILNI CENTER

**Če bi radi v ogledalu spet srečali nasmejan obraz
in vitko telo,
obiščite lepotilni center Paradiž**

Podelitev malih Prešernovih nagrad na OŠ Louisa Adamiča Grosuplje

Na naši šoli že vrsto let podeljemo učencem osmih razredov Male Prešernove nagrade za glasbeno, likovno in literarno ustvarjanje.

Te smo letos še prav slovesno podelili v petek, 5. februarja.

Za literarno ustvarjanje sta prejeli nagrado EVA ŠKRJANEC in ANA PODVRŠIČ, za glasbeno JORDAN DROBNIČ in JOŽE PREMUR, za likovno pa VESNA BANČIČ in PETRA ŽVEGLA.

EVA ŠKRJANEC

V svoje pesmi vnaša motive iz narave in jih primerja s svojim življenjem mladega človeka, ki se še išče v tem hladnem svetu. Zanimiv je tudi motiv metulja, simbola prostranosti in svobode. Njena lirika je polna optimizma in veselja do življenja.

ANA PODVRŠIČ

V svojih zgodbah se zateka v sanjavi in pravljčni svet, v katerem prevladujejo vse vrednote človeka, ki jih resnični svet počasi iz-

gublja. Njeni junaki znajo prislunhiti žuborečemu potoku, žvrgolenju ptičk, vidijo cvetoče travnike in bohotna drevesa.

JORDAN DROBNIČ in JOŽE PREMUR

Prejmeta nagrado, saj sta pokazala vsestransko glasbeno znanje, tako teoretično kot praktično. Odlikuje ju izredno muzikalčnost. Vidne rezultate sta dosegla predvsem na področju poustvarjalnosti in pri prvih poizkusih lastnega ustvarjanja.

VESNA BANČIČ

Prejme nagrado za izredno ustvarjalni prispevek pri delu likovnega krožka. Njen odnos do ustvarjanja je kritičen. Na vseh področjih likovnega ustvarjanja teži k popolnosti.

Slika rojstne hiše Louisa Adamiča že leto dni krasí našo avlo.

PETRA ŽVEGLA

Prejme nagrado za izredno kreativen pristop in ustvarjalnost na likovnem področju s poudarkom



Mladi umetniki, prejemniki nagrad, manjka Ana, ki jo je bolezen položila v posteljo

na izvorni idejni zasnovi poslikave majic, za opazen ustvarjalni prispevek pri delu likovnega krožka in s tem dvigu splošnega nivoja likovne zavesti pri pouku in na šoli.

Na sami prireditvi so nagrajenci predstavili svoja dela v nabito polni avli, kjer so učenci zbrano poslušali in nagrajence nagradili

z burnim aplavzom. Po podelitvi nagrad je imel gospod Martin Lumbar koncert, na katerem nas je popeljal v svet indijske glasbe. Vsem nagrajencem še enkrat iskrene čestitke.

Na tej prireditvi so naši učenci dokazali, da se znajo kulturno obnašati.

Andreja GLIHA

Glas Gib NE res NI (GGNeNi)

Ste že slišali za dramsko skupino GGNeNi? Če niste, vam čisto na uho povem, da je nastala povsem po naključju in deluje že skoraj eno leto. Če še niste slišali za skupino, ste pa prav gotovo za Simono Zorc Ramovš. V želji, da bi odkrila mlade talente in bi nekaj osnovnih znanj o igri, besedi in gledališču dobili mladi nadebudneži, je na OŠ L. Adamiča objavila razpis za vpis učencev v gledališko šolo, kjer naj bi šlo za urjenje mladega igralca (predvsem glas in gibalne vaje). Ko so uspešno opravili 36-urni tečaj gledališke šole, so bili mladi gledališčniki tako zagreti, da so hoteli nadaljevati z resnim delom Uresničile so se namreč Simonine ugo-

tovitve: Vsak je po svoje talentiran, spretnost pa je, kako mi uspete talente "izbrskati" iz njih, + 5% je namreč talenta, 95% pa predstavljajo vaje in trdo delo. Tako in zato, pravijo je nastala skupina z dokaj nenavadnim imenom. Torej: Janez Debeljak, Ljubiša Živanič, Luka Tratnik, Neža Vatovec, Eva Škrjanec, Ana Podvršič, Urša Lipovž, Larisa Dugul, Polona Gunde, Taja Martinčič, Tea Kogovšek in Maja Skušek, skupaj s Simono Zorc – Ramovš – to je "Dži dži ne ni". Ker se niso hoteli po gledališki šoli raziti, so naštudirali igro Svetlane Makarovič Živalska olimpiada. Premiero so imeli jeseni in jo potem ponudili kot no-



voletno prireditev in tako imeli 7 predstav. Sedaj pa že pripravljajo novo "Čarovnik iz OZA", posodobljeno za današnji čas. V prvi polovici maja napovedujejo premierno predstavo. In ob tem vedo, da jih čaka na mesec najmanj 30 ur intenzivnega dela. Toda, čeprav znajo biti nagajivo razpoloženi, kar so iskreno dokazali in mi komaj pustili do besede, Simona daje besedo zanje. Zaupa njihovim zmožnostim in tudi želji – uspeli. Niso pa pozabili povedati, da tudi kostume, sceno in glasbo ustvarjajo sami. Medtem, ko sta Maja in Tea resno povedali, da ju zanima igra in gledališče in jima je prav prijetno,

pa je nasploh najbolj zgovorni Janez napravil rezime: "Brez publike ni gledališča. Če prebirate Grosupeljske odmeve (za to seveda so), torej veste, da smo in da delamo. Zato: oglejte si našo predstavo, premiero Čarovnik iz Oza v prvi polovici maja, v aprilu pa bomo prav za vas ponovili Živalsko olimpiado."

Z mladimi gledališčniki se tudi naš kulturni dom prebujajo iz časov, ko je sameval in oder ostajal skoraj nem. Naj nastopi v Grosupljem čas, ko se s prebujanjem pomladi, prebujajo tudi kulturni duh. Kajti, mestu daje mestni pečat tudi kulturno življenje.

A.A.



Približati knjigo, ni težko... ... ko začutimo, da nas je sonce poljubilo, zapišimo še knjigo ...

V tednu, ko smo se spominjali Franceta Prešerna, se mi je porodila misel, da bi prvošolčkom omogočila ogled tiskarne, kjer bi videli, kako nastane knjiga. Želja se mi je uresničila, saj so mi v tiskarni Partner graf obljubili, da jih lahko obiščemo. Dogovorila sem se tudi za obisk centralne knjižnice.

Na oba obiska smo se dobro pripravili. Brali smo zgodbe, pravljice, pesmi in ob tem spoznavali naše pisatelje, pesnike in ilustratorje. Opazovali smo tudi, kako so knjige sestavljene: platnice, listi, vezava ... Učenci so

ugotovili, da lahko knjige sami izdelajo. Dela so se lotili z velikim navdušenjem. Nastale so čudovite pravljice, revije in stripi. Prišel pa je tudi čas obiska tiskarne in knjižnice. V tiskarni so imeli otroci zvedave obraze, saj so spoznavali postopek nastanka raznih tiskanin, med drugim tudi knjig. Imeli so veliko vprašanj, najbolj pa so jih pritegnili tiskarski stroji. Nekateri učenci so imeli s seboj svoje knjižice, ker pa še niso bile zvezane, so jim to storili v tiskarni. Na koncu je vsak učenec dobil za spomin knjigo in razglednico.

Veselega razpoloženja smo nato obiskali še knjižnico. Prijazna knjižničarka je kar težko prišla do besede, saj so imeli otroci sami o knjigah veliko povedati –



kakšne poznajo, kako jih v knjižnici najdejo, kako si jih lahko sposodijo, kako z njimi ravnajo...

Polni novih vtisov in spoznanj smo odšli v šolo. Otroci so o kn-

jigah še veliko govorili, najbolj pa so bili ponosni na svoje prve knjige. In ker je vsak prvič nepozaben, je tudi ta – NAŠ.

Helena ZAKRAJŠEK,
OŠ Brinje

Kolo

(pravljica – odlomek)

Nekoč je v velikem mestu v veliki stolpnici z velikimi okni živel majhen deček z bolešno babico. Mesta nista marala, ker je bilo leto vse sivo in umazano. Deček ni nikjer našel koščka trave, kjer bi se lahko igral s prijatelji. Vsakič, ko se je zjutraj zbudil, je upal, da bo skozi okno uzrl hrib, posut z rožicami in drevjem. Namesto tega pa so mu dolgočasna jutra pestrila le vrvež in ropot avtomobilov z ulice.

Nekega dne, ko je hodil po uličici in opazoval ljudi, ki so nemo hodili mimo njega, se je domislil,

da bi lahko odšel iz mesta raziskovat svet. In iskat zelene poljane, kjer bi lahko svobodno tekal, skakal in se veselil.

Spal je dolgo. Ko se je zbudil, je bilo že jutro. Obrnil se je na hrbet in gledal modro nebo, ki se je razprostiralo nad njim. Premišljeval je, ali bi bilo bolje, če bi se vrnil nazaj v sivo mesto in pozabil na svojo željo.

Odločil se je, da bo nadaljeval pot. Ko je zajahal svoje kolo, se je kolo kar samo začelo pomikati naprej. Deček je zavriskal od sreče in se na ves glas zasmel. Opazil je, da se s kolesom pri-

bližuje vrhu hriba. V njem se je porodil dvom, ali bo morda za hribom še eno dolgočasno mesto. Tik pred vrhom je izstopil. Stopal je počasi in prestrašeno, srce mu je bilo hitro. Kolo je potiskal ob sebi. Stopil je na vrh in zamizal. Nato je počasi, počasi odprl oči.

Sploh ni mogel verjeti, da obstaja tak raj, kot ga je videl pred seboj. Ptički so prepevali in uživali v toplen soncu, drevesa so se bohotila v vsej svoji idili, travnik pa je kar sam od sebe privabljal, da bi se zakotalil po njem in duhal vonj svežih rastlin. Dečka je kar odnes-

lo v dolino zelenih poljan in neizmerne sonca. Našel je tudi žuboreči potoček, ki je navihano poskakoval s kamenčka na kamen. Razne živali so se prišle odžejat tja. Potem pa so leno poležavale v mehki travi. Deček se je malo osvežil z bistro vodo, nato pa se je odpravil s kolesom po babico in strica Matica. Voda mu je dala toliko moči, da je v hipu prekolesaril razdaljo do mesta...

“Našel sem lep, zelen in miren kraj. Pojdiva no. Še po strica Matica pojdeva...”

Ana PODVRŠIČ
8. r. O.Š.L. A.

Poplave in naravne nesreče v otroških očeh

1. marec je dan Civilne zaščite. Na podlagi priporočenih aktivnosti v sklopu informiranja, usposabljanja šolske in predšolske mladine za osebno in vzajemno zaščito, je Uprava za obrambo Ljubljana v začetku oktobra izdala natečaj za literarne in likovne izdelke na temo Poplave.

Poglejmo, kaj so napisali naši učenci:

Povodenj

Iz črnih oblakov
lije dež,
polni struge
vse počez.

Voda zaliva
Doline, vasi,
človek ubogi si
pomoči želi.

Pomoč prihaja
od vsepovsod,
on pa ne ve,
ne kam, ne kod.

Zalite so
hiše,
hlevi, poti,
voda pa
kaže vse svoje strasti.

Odnaša mostove,
kljubuje stvarjem,
žalost prinaša
vsem ljudem.

Rene KOVAČEC,
3. r. OŠ. Polica

Naravne nesreče

Po svetu je veliko naravnih nesreč, kot so: potresi, požari in poplave.

Do poplav pride, kadar več dni neprenehoma dežuje. Včasih pade

ogromna količina dežja na majhni površini in takrat pravimo, da se je utrgal oblak.

Ko pade toliko dežja, začnejo reke in tudi manjši potoku prestopati bregove in se razlivati naokrog. Najbolj ogrožene so hiše, ki so v bližini rek. Voda lahko poplavi cele vasi, mesta in celo pokrajine. Če je voda zelo visoka, morajo ljudi reševati s čolni. Tudi Slovenijo so nedavno tega prizadele hude poplave, ki so povzročile ogromno škode. Po televiziji sem videl, kaj lahko naredijo poplave. Prejšnji večer je bila na televiziji prireditev Klic dobrote. Zbirali so denar za ljudi, ki so jih prizadele poplave. Prav je, da pomagamo tem ljudem, saj nikoli ne vemo, kdaj bo nas prizadela naravna nesreča.

Blaž ŠIRECELJ,
3. r. OŠ Polica

Ljubim

- cvetje, ki spomladi cveti.
- ogenj, ki v domači peči ždi.
- spomine na rano mladost.
- občutke, ko izvem neko novost.
- sladke pregrehe in domačo kavo.
- pozornost in bleščečo slavo.
- vsako bitje tega sveta.
- nežnost velikih morja.
- sonce in zvezde in neskončne modrine neba.

Predvsem pa ljubim nekoga, ki vsak dan mi ogreje srce s pogledom, ki globoko se vtisne, in z besedo, ki nosi njegovo ime.

Pač ljubim ljubezen in veliko tega.

Enostavno ljubim vse, kar ljubiti se da.

Smilja SPAŠENIČ
OŠ Brinje

Kondorjev let

Skavtsko potepanje po Čilu

Mesec december 1998. leta je že prišel na svoj tir, kondor pa je še zmeraj potoval s skavti iz Slovenije – Markom, Jožetom, Andrejem in Gregorjem iz Logatca ter Alenko iz Grosupljega. Od 28. novembra naprej so potovali po Čilu, cilj potovanja pa je bilo svetovno srečanje skavtov od 27. decembra 1998 do 6. januarja 1999. Zakaj jih je kondor še vedno spremljal, čeprav je vedel, da jih po deželi žene radovednost? Bili so zanimivi s svojo govorico, klobuki in rutcami, s svetlo poltjo, z vedrino pa so ga velikokrat spravili v smeh.

“Kakšna smešna španščina! – Mi Slovenija, tukaj biti svetovno srečanje skavtov. – Še dobro, da lahko mahajo z rokami, da jih ljudje bolje razumejo. In kako velike oči imajo, ko nič ne razumejo! Počil bom od smeha!” se je krohotal kondor, ko je videl, kako se dogovarjajo s šoferjem. Bil je že tretji tisti dan in lep kos poti je bil za njimi, tako da je bil kondor utrujen. Nič čudnega, saj so bili nekaj dni v stalnem gibanju.

Kondor se je čudil, ko so se obrnili proti Pacifiku. “Le kaj bodo počeli tam? Voda je tako mrzlaaa!” Potem se je spomnil, da verjetno še niso videli Tihega oceana. A bili so razočarani, kajti voda je res mrzla. Niso pa bili razočarani nad ljudmi. Kogar so kaj vprašali, se je potrudil bolj, kot so pričakovali. Odrasel skavt jim je v trgovini dal breskve, šoferji so šli z načrtovane poti, da so jim pokazali smer, v pralnici so ceneje plačali, ustavljali so jim šoferji s tovornjaki, naloženimi do vrha, z rednim avtobusom (niso plačali), z majhnimi avtomobili ... in zmeraj se je našel prostor za vse. Kondor je na to gledal s

ponosom: “Vidite, tako prijazni so ljudje v Čilu, tako odprti do neznanih ljudi.”

Podnevi je bilo spet vroče. Kondor se je spraševal, če ne bi mogli potovati ponoči, ker je komaj prenašal vročino. Šli so proti severu in vedel je, da bo zmeraj bolj vroče in suho. Oni pa se za to niso kaj dosti zmenili (razen tega, da so se mazali za zaščito in so imeli klobuke) in to jim je zameril, pa jim je kmalu odpustil, ko so prišli v družbo zabavnih skavtov. V mestu Temuco so na ulici srečali skavta, ki jih je navdušen peljal do svoje skupine. Tu so se, kot bi mignil, dogovorili, da jih peljejo v muzej, na čudovit hrib, prespali pa bodo pri eni od družin. Petorčki so stali odprtih ust, ker niso mogli dojeti, kondor pa se je od navdušenja vrtel okoli veje. “Vedel sem, da bodo navdušeni nad ljudmi! Juhu!” Malo pozneje pa bi najraje kričal, ko se je zaradi nepazljivosti skoraj zapletel v množico električnih kablov. “Ali ne znajo tu po mestu uporabljati manj kablov? In ko bi jih vsaj normalno napeljali, ne, še zavozlajo jih ob drogu, groza!”

Skozi okno muzeja jih je videl, kako so navdušeni nad indijansko kulturo, zvečer pa se je lahko umiril in jih opazoval pri čilenski družini. Čeprav je bila hiša, tako kot drugje po Čilu, skromna, je v njej vladalo tako toplo vzdušje, da so se tudi obiskovalci počutili domače. V množici skavtov, ki so jih prišli pogledat, je valovilo od zabave. Učili so se slovenščine in nikakor jim ni mogla z jezika beseda “jabčk” – še kondor se je valjal od smeha.

V naslednjih dneh se ni mogel spočiti. Enkrat so jih zbudili ptiči, ki so vreščali – kot mora; drugič so okrog šotorov kot navite tekle kokoši, za posladek pa so imeli

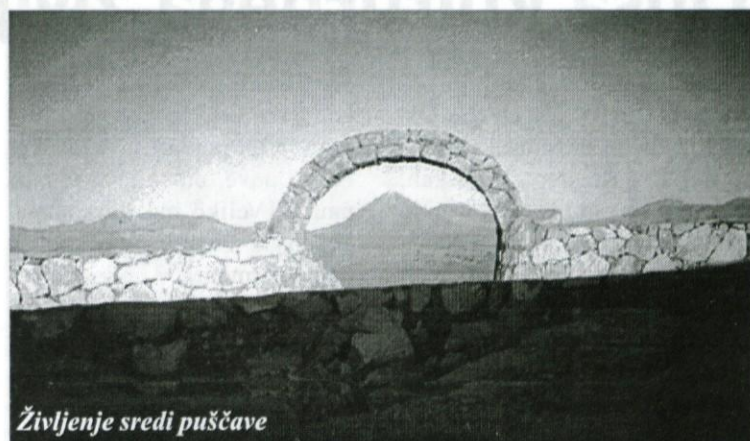

Življenje sredi puščave

tudi psi veliko dela s šotori – kondor je malce pazil na petorčke, zato je to početje motilo tudi njega. A ves trud je bil poplačan, ko so se utaborili sredi evkaliptusovega gozdička. “Kakše vonj, kako ravna in ponosna drevesa!” so se navduševali skavti in zvečer odprtih ust s kondorjem vred strmeli v nebo, ki jih je obsulo z množico zvezd – z domom jih je povezovalo ozvezdje Orion. Vendar tudi tokrat ni bilo miru. Zjutraj je v bližini začel ob 8.00 delovati peskokop. Kondor se je jezil: “Nikjer drugje ne začnejo delati tako zgodaj, šele ob 9.00 ali 10.00 se zaženjejo v delo! Pravo življenje se začne zvečer in ljudje gredo pozno spat, saj je tudi dan dolg, zato res ne razumem teh, ki začnejo tako zgodaj. Spal bi še!” To si je lahko privoščil, ker so se skavti odločili, da ostanejo celo popoldne na enem mestu. Čilenec, ki jih je pobral na štopu, jih je povabil, da prespijo pri njegovi družini. Čeprav je imel majhno hiško, se je našel prostor za vse. “Katolik sem in moja dolžnost je, da pomagam.” Povabil je sorodnike in zvečer je bila hiša polna veselja. Kakšna domačnost! Kondor je spet poslušal skavte, kako so se pogovarjali: “Bi mi tudi naredili tako?”

Pot jih je nesla na sever proti puščavi, ki obsega gornjih 1500 km države. Kondor si je želel nabrati moči za to precej težavno pot v suhem zraku. Želja se mu je uresničila, ker je skavte na cesti v mestu Llay-llay (indijansko: Veter-veter) pobral čilski skavt Hector, ki jim je ponudil prostor za nekaj dni. Najbolj presenečen je bil kondor, ker so tam v bližini obiskali slovensko družino, ki je prej stanovala v Grosupljem. Kakšno veselje! Hector jih je peljal v park, kjer je kondor užival. Ni se mogel načuditi lepotam čil-

skih palm s kokosi in cvetočim kaktusom. Kako navdušeni so bili šele petorčki, ki so kar planili na kokose!

Puščava Atakama pa jih je neizmerno vabila. Skale, pesek, sonce. Enako čez eno uro, dve, ves čas samo to. Najbolj od vsega zadane v srce občutek, da človek v puščavi ni nič. Kondor je bil vesel, da so spoznali, da v puščavi srečaš samega sebe in da ima narava še vedno svojo moč. Sredi puščave, v mestecu San Pedro de Atacama, so se ustavili. Prijaznost vsepovsod je vlivala radost tudi kondorju, vendar se je ta odločil, da ne bo letal s petorčki po izletih, ker ne bi mogel dobiti vode. Zvečer jih je presenetila noč, ki je pridla brez mraka. Po treh dneh jih je kondor slidal govoriti le o indijanski vasici in muzeju, gejzirih na višini 4300 m in kopanju ob njih, mrzlih nočeh, solinah za l' Slovenije in flamingih sredi solin, o čudovitih kamnitih kipih, ki jih je oblikoval veter, o premikanju sipin, o lepih barvah ob sončnem zahodu. Vendar vode ni bilo, razen v mestu.

Sredi puščave so se ustavili ob največjem rudniku bakra na svetu. Kondor se ni mogel nagledati ogromnih tovornjakov – eno kolo ima 3 m premera, na tovornjak pa naložijo 170 ton rude – kakšna masa! A časa za postanek ni bilo, skavte je vleklo naprej. V Antofagasti jih je sprejel v majhno stanovanje skavt (srečali so se na ulici), ki je bil skavt z dušo. Tu so jih tudi intervjuvali za enega večjih čilskih časopisov. Še kondorju je bilo težko oditi. Bližalo se je svetovno srečanje skavtov, še prej pa Božič, ki so ga želeli praznovati v kakšni družini. NADALJEVANJE PRIHODNJIČ

Zahvala sponzorjem: Zelenemu valu, Foto Rozman, Ekotec telluxu
Alenka OBLAK



Če kokos ne pade dol, bomo pa mi



Janez Štupnik, 90-letnik ali

Duša kulturnega življenja Radencev

V začetku marca je gospod JANEZ ŠTUPNIK, ŠTUPNIKOV ATA iz Račne, praznoval svoj 90. rojstni dan. Ko smo ga obiskali, se je grel ob topli kmečki peči in hudomušno povedal, da preganja samoto, odkar je po smrti žene ostal sam v prijetnem domu. Dolgo sta z ženo živela skupaj, saj sta pred dvema letoma praznovala biserno poroko.

17 let mu je bilo, ko je leta 1926 prvič stal na radenskem odru. V igri Na "Betlehemske poljanah" je igral Benjamina. "Takrat se je začelo in potem se ni hotelo končati," pravi Štupnikov ata hudomušno. Že naslednje leto je začel prepevati v cerkvenem pev-

skem zboru in čez 10 let je že igral, spremljal latinske maše, čeprav je bil popoln samouk. Ponosno pove, da se je tudi note naučil. Veliko mu je pomagal kopianjski župnik, od učitelja je kupil harmonij, v cerkvi so ga čakale orgle. Veliko truda in učenja je vložil v to, pa je šlo. 67 let je bil cerkveni pevec, 57 let pa organist. Od leta 1970 do 1995 je vodil tudi moški pevski zbor v Račni. Med zakladnico njegovih spominov so tudi odrske deske radenskega gasilskega doma. Veliko sta z ženo igrala. Bralne vaje pa so imeli kar doma pri Štupnikovih, saj je pozneje gospod Janez prevzel tudi režijo. Skratka,



Janez Štupnik: Kaj bi pa se pa grdo držal?! Dobra volja me drži pokonci!

bil je duša kulturnega življenja v Račni in okolici.

Prelepe spomine, pravi, ima na tista ustvarjalna leta, ko je ob trdem kmečkem delu zmožal domala vse. Ko se je v Račni poleg igralni duh, Bogvedi, zakaj, je intenzivno začel s petjem. "Včasih sva z ženo tudi doma ubrano zapela, pa nama je bilo lepo," v sicer hudomušnem zvenu glasu, le ne more skriti nostalgije po tistih časih. Toda, ostali so mu lepi spomini za čas, ki ga sredi Račne preživlja sam. Pravzaprav pa Štupnikov ata ni čisto sam. Vsak dan zjutraj in zvečer prihaja sin Janez, saj se v hlevu še vedno oglašča živina, ki kliče

po močnih moških rokah. Domači dobro skrbijo zanj. 10 vnukov ima, 8 pravnukov in zvrhano mero dobre volje. Morda pa bo velel, naj mu iz zgornjih prostorih prinesejo stari harmonij.

Še bi morda kdaj zapel, morda kakšno otožno, ki olajša bol, pa pravi, "mu duša ne da" ali drugače: astma ga muči. Toda, prsti bi še vedno izvabili nežne melodije.

Le poskusite, pa SREČNO V 91. letu, Štupnikov ata in – še naprej ostanite tako dobrodušen, optimističen! Prijetno je potrkati na vrata vašega doma in reči "kakšno domačo"...

Alenka ADAMIČ



Z uprizoritve radenskih igralcev leta 1964, ko so predstavili "Visoko pesem", igro iz Prešernovega življenja. Župnika je igral Janez Štupnik, žensko vlogo na fotografiji pa Alojzija Štupnik.

Metulj

Gledam ga, kako leti proti nebu. Lahkotno, iskajoč samega sebe. Lepo ga je gledati, kako se zlije v eno rožo, kako iz nje posrka vase njen sok.

To je on, vem, da je on, a on ne ve.

Zavidam mu, rada bi bila on, ker brez skrbi razpira svoja krila v svet, brez skrbi si utira svojo pot ...

Čutim ga, da se mi približuje, čutim, da on čuti mene, a bliže ne pride, ne zaupa mi. Ne ve, da jaz vem, da ga poznam, da ga občudujem še od malih nog. To je on, vem, da je on, a on ne ve.

Nesluteč, da se mu približuje ne-

varnost nevarnost, ki ga vabi v svojo mrežo, mrežo odgovornosti, plava po zraku.

To je on, vem, da je on, a on ne ve.

Ni tak kot ostali, drugačen je in hkrati navaden. To je on, vem, da je on, o on ne ve.

Čutim isto kot čuti on, čutim otroštvo, ne odraslosti. A on ne ve, ne ve, kaj zapušča. Ne ve, da tam ni lepo kot tu.

Gledam ga, kako zapušča ta svet. In žal mi je, žal mi je metulja.

Eva Škrjanec, 8. r. O.Š. L. A.

NES

S P O R T S W E A R

športna oblačila športni rekviziti

športni copati za:

KOŠARKO-NOGOMET-TEK-TENIS-FITNES-TREKING-DVORANSKE ŠPORTE-PLANINSTVO

OLIMPIC-ŠPORT/Kołodvorska 2/Grosuplje/te1: 061 772 336

Srca, združena z glasbo

Da se po jutru dan pozna, pravi stara ljudska modrost. Nadležne meglice, ki so silile proti tlom ter za seboj puščale gosto tkano mrežo, so bile zveste spremljevalke še v mrak iztekajočega se dne, ko sem se iz grosupeljske sivine dvigala proti idiličnemu vaškemu hribčku s cerkvico in okoli posejanimi hišami – proti staremu poliškemu jedru. Pot me je vodila do tamkajšnje osnovne šole, ki že nekaj let služi ne samo kot hiša učenosti ampak tudi prijazno odstopa prostor dejavnosti Mešana okteta Polica. Že na pragu so me dosegli razigrani, radost prekipevajoči glasovi in težko bi na kratko predstavila te spontane veseljake, med seboj tako različ-

ne, a hkrati z isto ljubeznijo v srcu – vdanostjo petju.

Vokalna zasedba izvira iz vrst cerkvenega pevskega zbora in vsi člani se pohvalijo z dolgoletno pevsko tradicijo v različnih občinskih pevskih skupinah. Veselje do petja in druženje z enako mislečimi so krstili pred nekaj več kot štirimi leti z mešano komorno zasedbo pod razigrano taktirko zborovodja Emila Kovačca. Pet moških in štiri ženske se delovno srečujejo enkrat tedensko, predvsem pozimi v za entuziazem ovirajočih pogojih. Vendar ne klonejo, saj jih glasba, ki jo izvajajo s svojimi glasovi, prestavlja na bregove višje, duhovno zadostne sfere, kjer resničnost obstaja le



Pevski tabor Šentvid pri Stični

kot privid. Popolna predanost in ekstatični eros sta tiha vzgiba, ki jim utrjuje zanos in tudi osnovna šola jim je nesebično prepustila vadbena učilnica, v zahvalo pa se pevci izkažejo na vseh šolskih prireditvah.

Kulturna dejavnost, ki je na Polici v razmahu, in večinoma eksistira le z voljo in sredstvi posameznikov, bi v kraju, ki se iz vasice razvija v urbano naselje, potrebovala dodatno spodbudo centra. Člani sami poskrbijo za notni repertoar, ki ga ni malo, saj gojijo tako slovensko ljudsko in umetno pesem kot tuje glasbene zvrsti in slovensko umetniško klasiko. Zavestno ohranjajo slog ljudskega pesemskega izročila vseh slovenskih pokrajin, najraje pritegnejo otožni

epski tematiki. Prepevajo na revijah zveze kulturnih društev, udeležili so se srečanja okteta v Šentjerneju, letno zastopajo kraj na Taboru pevskega zbora v Šentvidu, v bodoče – med člani so prostovoljci gasilskega društva – pa se pripravljajo na srečanje gasilskih pevskega zbora Slovenije. Poleg tega so standardni zborovski program razširili z narodno-zabavnim ansamblom Intervali, vokalno-instrumentalnim sekstetom, ob zvokih katerega se rado zavrti staro in mlado.

Kulturniški duh na Polici pač ne more zamreti, dokler je plod individuumov, ki s srcem zajemajo in dojemajo bogastvo življenja okoli sebe.

Barbara PANCE



Osnovnošolci izdali svoje glasilo Slovenski kulturni praznik na OŠ Brinje

Ob slovenskem kulturnem prazniku smo izdali 1. številko letoš-

jega časopisa Brinje in ga literarno obarjali. Glasilu smo dali pomladni in ljubezenski navdih. Na naši šoli je navada, da ob kulturnem dnevu podelimo male Prešernove nagrade tistim učencem, ki se izkažejo na literarnem in likovnem področju.

Letos sta to: SMILJA SPASENIČ, 6. A (za literarno ustvarjanje) KATJA POTOKAR, 6. A (za likovno delo),

V glasilu sta obe učenci tudi predstavljene.

Metka KREJAN,
O.Š. Brinje



VABILO

Na letošnji razpis za 13. festival Turizmu pomaga lastna glava so se letos prijavile kar 102 šole iz cele Slovenije.

Območno tekmovanje turističnih pomladkov, na temo MOJ KRAJ – TURISTIČNI KRAJ, bo

22. marca 1999 ob 16.00 uri, v avli OŠ Šmarje Sap
Ljubljanska 49, Šmarje Sap

Sodelovale bodo naslednje šole

1. OŠ Stična, Iv. Gorica
2. OŠ Zbora odposlancev, Kočevje
3. OŠ Ob Rinzi, Kočevje
4. OŠ Fara, Vas
5. OŠ Stara Cerkev, Stara Cerkev
6. OŠ Šmarje-Sap

S prisotnostjo boste izkazali priznanje učencem in ostalim sodelujočim, ki so se vse leto trudili, da bi vam kar najbolj zanimivo predstavili svoj domači kraj.





Šah v Grosupljem

Dopisni šah

Med šahisti Grosupljega so tudi zelo aktivni igralci dopisnega šaha. Ti igralci za svoje udejstvo vanje nujno ne potrebujejo šahovskega kluba in prostih dni za udeležbo na tekmovanjih. Za svoje udejstvovanje potrebujejo navadno ali elektronsko pošto, kupe šahovskih knjig in v novejšem času računalnik z bazami podatkov. Svoje nasprotnike pa si lahko izbirajo med igralci iz vsega sveta.

Med grosupeljskimi igralci dopisnega šaha velja na prvem mestu omeniti Dušana Bariča, ki poleg tega, da je finalist IV. državnega prvenstva (na osnovi prejšnjih dobrih rezultatov), uspešno zastopa barve Slovenije na XXI. svetovnem prvenstvu (polfinale skupina 12) ter na prijateljskih dvobojih Slovenije z ZDA, Argentino in Hrvaško.

Poleg Dušana Bariča sta se na IV. državno prvenstvo iz polfinala uvrstila tudi Mitja Gerzina, kot zmagovalca polfinala in Cvetko Jakša z osvojenim 5. mestom med šestnajstimi udeleženci.

Svoje moči je med udeleženci polfinala preizkušal tudi mladi Jure Zorko. Zanj pa je bilo to predvsem nabiranje izkušenj.

Poleg dopisnega šaha se v novejšem času uveljavlja tudi igranje s pomočjo elektronske pošte, ki je bistveno hitrejša od klasičnega dopisnega šaha.

Na tem področju je zelo aktiven in tudi uspešen Mitja Gerzina. Zmagal je že na treh tovrstnih mednarodnih turnirjih, igra na EM / CUP / polfinale 004 in 009 ter na prijateljskem dvoboju z Avstrijo in Francijo. Poleg njega na dvoboju med Slovenijo in Francijo sodelujeta tudi Jure Zorko in Cvetko Jakša.



Ana Srebrnič v Novi Gorici

Mladi šahisti

Zelo aktivni so bili tudi mladi igralci "navadnega šaha". Dolenjskega prvenstva mlajših osnovnošolcev so se udeležili Anja Finc, Jure Zorko in Marko Srebrnič. Med dekleti je Anja Finc zasedla tretje mesto. Med fanti sta bila Jure in Marko razred zase. O zmagovalcu je odločala njuna medsebojna partija, v kateri se je sreča tokrat nasmehnila Juretu.

Jure Zorko se je udeležil tudi letošnjega odprtega mladinskega državnega prvenstva mladincev do 20 let v Kranju. Med mnogo starejšimi kolegi se je Jure dobro boril in pokazal, da bo treba z njim v prihodnjih letih resno računati.

Marko je igral na turnirju drugo-



Desno Anja Finc v Mariboru

kategornikov LŠK, na kateremu je uspelo osvojiti 2. mesto in s tem prvo kategorijo. To je pri njegovih letih kar lep dosežek.

Ana in Marko Srebrnič sta se udeležila zelo močnega mednarodnega odprtega turnirja v Novi Gorici. Ana na tem turnirju ni ravno blestela, dosegla pa je svoj cilj. V partijah proti igralcem z mednarodnim ratingom je izvek-



Levo Marko Srebrnič v Mariboru

la celo kožo in tako izpolnila vse pogoje za osvojitve mojstrskega naslova. Seveda pa bo Ana na naslov morala počakati do izida nove mednarodne rating liste 1.7.1999. Za ta dosežek zasluži Ana vse čestitke.

Prvoplasirani si pridobi pravico brezplačnega bivanja na svetovnem, drugoplasirani pa na evropskem prvenstvu. Na državnem prvenstvu so nas zastopali: Anja Finc iz OŠ Brinje med 10-letnimi deklicami, Jure Zorko iz OŠ Šmarje-Sap ter Marko Srebrnič iz OŠ Brinje med 12-letnimi fanti in Ana Srebrnič iz OŠ Brinje med 16-letnimi dekleti.

Anja Finc je prvič nastopila na tovrstnem tekmovanju. Držala se je zelo dobro in z osvojenim 5. mestom med 10-letnimi deklicami pokazala, da bi z resnim delom lahko postala dobra igralka.

Jure Zorko je ponovil uspeh iz lanskega leta in osvojil 3. mesto. To je prav gotovo lep uspeh, saj je bila konkurenca med 12-letnimi fanti letos zelo huda. Juretu se tudi letos ponuja možnost nastopa na evropskem ali svetovnem prvenstvu. To pa bo odvisno od pogojev organizatorjev.

Marko Srebrnič je v konkurenci 12-letnikov tokrat zaigral odlično. Brez poraza je osvojil 1. mesto z veliko prednostjo. Marko si je tako priigral bivanje na svetovnem prvenstvu, ki bo verjetno tudi letos jeseni v Španiji. Šampionu vse čestitke!

Ana Srebrnič se je v konkurenci 16-letnic po upoštevanju dodatnih kriterijev, ki odločajo ob istem številu točk, morala zadovoljiti z drugo pozicijo. Ana nas bo tako letos zastopala na evropskem prvenstvu septembra v Grčiji.

Vsi štirje naši mladi igralci zaslužijo za nastop v Mariboru vse čestitke.

ŠK Grosuplje

Šahisti ŠK Grosuplje so nastopili na pokalnem prvenstvu Dolenjske in dosegli lep uspeh. Med osmimi ekipami so zasedli 2.



mesto za ekipo iz Starega trga. Ta rezultat jih uvršča med 32 moštev iz vse države, ki se bodo po izločilnem sistemu pomerile za pokal Slovenije. Ekipo ŠK Grosuplja so zastopali: Dušan Barič, Dušan Kutin, Milan Kavšek in Lujze Lampret. Čestitamo! Konec meseca januarja je imel ŠK Grosuplje svoj občni zbor. Na tem zboru so prevetrili dosežanje delovanje in nekoliko osvežili vodstvo kluba. Za novega predsednika so izvolili Petra Žagarja. Ob tej priliki so izrekli javno priznanje dosedanjemu

predsedniku Matjažu Špolarju za dosedanje delo in vsestransko ter nesebično pomoč.

Sprejet je bil tudi ambiciozen načrt dela za leto 1999. Samo želimo si lahko, da ne bi ostalo samo pri načrtih, saj bi predvsem mladi igralci nujno potrebovali organizirane oblike delovanja. Najbolj pereč problem, ki ga bo klub moral rešiti, je prostor, primeren tudi za zbiranje mladih, saj si brez tega ni mogoče predstavljati resnega delovanja kluba.

Vojko SREBRNIČ



Jure Zorko v Mariboru

Skakalci zaključili sezono z naslovom državnega prvaka

Za Smučarsko skakalni klub RAČNA, NOVA LB je bila letošnja sezona ena najuspešnejših zadnjih let. Osvajali smo točke pokala skoraj v vseh kategorijah. K temu je verjetno pripomogla tudi zima, ki je bila obilna s snegom. Tako smo lahko veliko trenirali tudi doma. Velik uspeh je klub dosegel s tem, da sta se kar dva naša tekmovalca s svojimi rezultati uvrščala na tekme alpskega pokala in tudi osvajala točke in sicer GREGOR PODERŽAJ v solo skokih in GREGOR VERBAJS v kombinaciji. Gregor Poderžaj se je uvrstil tudi na celinski pokal, medtem ko je Gregor Verbajs potoval na OPA igre, kjer je kljub bolezni, ki ga je med

tekmovanjem "položila v posteljo", nastopil in osvojil 15. mesto. Kljub temu, da je bil kandidat za zmago, pa mu je ta prav zaradi bolezni "ušla" izpod strmin, je na to hitro, športno pozabil. Uspehi in porazi so del športnega življenja in Gregor je že na naslednji tekmi državnega prvenstva osvojil 4. mesto v solo skokih in naslov državnega prvaka v nordijski kombinaciji pri mlajših mladincih; tako je postal član mladinske reprezentance.

Veliko počitka za skakalce ne bo, kmalu bomo pričeli s kondicijskimi pripravami ter v maju s treningi na plastiki.

Za konec naj povabimo vse mlade, ki bi se radi preizkusili v



Dva GREGORJA - Verbajs in Poderžaj - najuspešnejša v letošnji sezoni

smučarskih skokih, da se nam pridružite, nas obiščete v klubu ali pokličete na telefon kluba 061

764-261, kjer lahko dobite informacije o vsem, kar vas zanima. Športni pozdrav! L.V.

Veselo in koristno na sneg

Uspešno izvedeni smučarski tečaji v času zimskih šolskih počitnic

AMBROSIA d.o.o. Grosuplje je tudi letos v času šolskih počitnic organizirala smučarske tečaje in prosto smučanje za otroke in odrasle.

Aktivnosti so se odvijale na zelo lepo urejenem smučišču na Črnem vrhu nad Cerknim, do tja pa so se udeleženci vsakodnevno vozili z avtobusom. Dobra organizacija, izredne snežne razmere in odlična urejenost smučišča, topel in okusen opoldanski obrok ter strokovno usposobljena ekipa učiteljev smučanja, so pripomogli, da so učinki petdnevni tečajev dosegli zadovoljstvo tako pri udeležencih kot pri njihovih starših.

Za udeležence iz dveh občin -

Grosupljeja in Ivančne Gorice je bilo na koncu izvedeno tekmovanje. Z medaljami so domov odšli odlični tečajniki in nedvomno tudi dobri bodoči smučarji, ki so dosegli naslednje rezultate:



Veselje tekmovalcev pred startom veleslaloma, verjetno zadnjem v tem tisočletju

Začetni tečaj

Deklice:

1. Zupančič Urška	26.66
Višnja Gora	
2. Jakoš Urša	27.24
Ivančna Gorica	

Dečki:

1. Urbančič Martin	19.00
Vir pri Stični	
2. Vešnik Alex	19.19
Grosuplje	
3. Grčman Ožbej	19.22
Višnja Gora	

Nadaljevalni tečaj

Deklice:

1. Dežman Andreja	16.75
Šentvid pri Stični	
2. Marinčič Nastja	17.88
Št. Jurij	
3. Zupančič Tina	18.60
Višnja Gora	

Dečki:

1. Poreber Marko	17.49
Grosuplje	
2. Kastelic Daniel	17.55
Žalna	
3. Grozde Domen	18.07
Šmarje - Sap	



Po brezpotjih martuljških gora

Iz Kukove Špice na Škrnatarico in Dovški križ

Ljubitelji gora se na poti proti Kranjski Gori radi ustavijo v Martuljku, od koder je zelo lep pogled na panoramo ostrih vrhov, po katerih ni speljanih markiranih poti. To je tisti del naših gora, ki je rezerviran za plezalce in tiste planince, ki so večši hoje po brezpotjih in lažjega plezanja. V ta svet gamsov, gorskega cvetja in divje tišine me vabi vsak dan bolj. Vremenska napoved za konec tedna je obetavna. V petek zvečer sicer še dežuje, vendar zaupam svojim poznavanjem vremenskih dogajanj, zato si pripravim nahrbtnik. Oblačila, pijača, hrana so osnova, vanj pa roma tudi plezalna vrv, vponke, osmica, plezalni pas in cepin. Odpravim se spat s prijetnim občutkom, da me čaka lepa tura.

Budilka me zbudi ob treh zjutraj. Zunaj še vedno rahlo dežuje, toda to me ne moti, nekaj mi pravi, da me gore čakajo pripravljene na lep dan. Malo pred peto zjutraj si že ogledujem slap Peričnik, nad njim pa se mi na modrem ozadju smehlja Kukova špica.

Avto parkiram malo pred Poldovim rovtom. Gozd se že prebuja. Jutranjo tišino zapolnjuje ptičje žvrgolenje in šelestenje drevov v rahlem jutranjem vetru.

Odločim se, da bom šel direktno po grapi Malega Črlovca. Do grape jo uberem počez čez gozd. Kmalu sem v hudourniški strugi. Ko se struga prične ožiti, si izberem strmo grapo, ki vodi proti travnatim pobočjem pod Gulcami. Lažje plezanje po tej grapi me kmalu privede do travnatih vesin.

Počivam in si ogledujem dolino Vrat, ko občutim, da me nekdo opazuje. Ozrem se v strmino in nad seboj zagledam gamsa, ki strmi vame. Kje pa imaš trop, ga vprašujoče gledam. Gams odskaklja v strmino, se ustavi in me zopet gleda, kot bi me vabil, naj si pridem ogledat njegovo družino. Tako se družno vzpenjava, le da mene kondicija kmalu izda. Gams pa je res pravi kolega; ko vidi, da mu nisem kos, se ustavi, uleže v tavo in me počaka. To se nekajkrat ponovi, vmes po opazujem trop gamsov, ki se mirno pase v dolinici pod Škrnatarico. Zavedajo se, da se z menoj ukvarja njihov čuvar. Ko sva dovolj visoko, se moj spremljevalec poslovi z značilnim žvižgom.

Vrhovi vabijo...

Nad seboj že vidim sedlo Gulce in na moji desni vršni greben Kukove špice. Zdnji del ne preveč naporne strmine je kmalu za menoj in že stojim na vrhu. Pogled mi plava od gorenjskih ravnin na gmoto Debele peči, se ponudi na grebenu Rjavine in ustavi na Triglavu. Kako čudovit občutek, ko v mislih obujam spomine, kako sem osvajal te vrhove. Stenar, Škrlatica, Špik so skoraj v dosegu moje roke. Sem v osrčju Martuljških gora. Globoko pod menoj je ogromna krnica, še vsa vkopana v led in sneg, popularno imenovana Amfiteater.

Pogled na to lepoto je dan samo tistim, ki imajo toliko poguma, da se povzpnejo na enega od vrhov, ki oklepajo to krnico. Moj današnji cilj je, da se sprehodim po večini teh vrhov. Prva na tej poti je Škrnatarica, 2448 m visoka



Pogled na gore, ki obkrožajo Amfiteater: Škrnatarica, Dovški križ, Široka peč ..

gora, ki je z razdrapanim grebenom povezana z 2542 m visokim Dovškim križem.

Ko bi zajel vse te lepote ...

Ogledujem si zastrašujoče strm sneženi žleb, ki z vrha Škrnatarice preže stene, ki padajo proti Gulcam, ko me preseneti pozdrav dveh alpinistov, ki se mi pridružita. Beseda da besedo in zaupam jima svoje skrbi. Preiskujoče me gledata. Imaš opremo za vzpon? Na nahrbtniku vidita cepin. Zmogel boš, ne čakata na moj odgovor. Žleb sploh ni tako strašen, kot izgleda od tu. Zadovoljen se poslovim.

Hitro se spustim 200 m nižje, na sedlo Gulce. Po kratkem vzponu sem že pod steno. Snežni žleb je od tu res manj zastrašujoč, toda brez cepina in derez se ga nikar ne lotite! Dobrih 16 višinskih metrov tega žlebu je v manj kot pol ure za mano. Spet sem na robu stene, ki pada v krnico. Naprej sledim skoraj neopaznim

sledovom črne gume in se pod vršnimi stolpiči prebijam proti Dovškemu križu. Zdi se mi, kot da plavam nad dolino Vrat, pogledi so nepozabni! Bližam se že poznamim pobočjem, ki od Bivaka II vodijo na moj današnji tretji cilj.

Ura je komaj dvanajst, ko je prečenje Martuljških gora za menoj. Uresničila se mi je dolgoletna želja. Duši in očem pustim, da se dodobra napijejo lepote, ki me obdajajo. Na obzorju se že zbirajo oblaki, kot bi me hoteli opozoriti, da imam za danes dovolj in je že čas, da se odpravim nazaj v dolino.

Kondicije je še dovolj, zato je spust mimo Bivaka v Poldov rovt zelo hiter. Po dobrih dveh urah že uživam na klopici pri Peričniku. Vožnja proti domu je še vsa pod vtisom doživetega. V slabih 12 urah odsotnosti z doma mi je uspela nepozabna tura.

Franč ŠTIBERNIK

Vandrarije ali Pot pod noge

Mesec je naokoli in spet smo skupaj. Do sedaj smo si verjetno že vsi dodobra opomogli od snežnega presenečenja. Tudi pust je tako, kot vsako leto, dobro opravil svojo nalogo. Pregnal je zimo in počasi se lahko začnemo pripravljati na pomladansko utrujenost, ki pa ni obvezna. Z malo truda jo lahko preženemo, pri tem pa nam je v veliko pomoč tudi kakšno vandranje. Zato vam danes predlagam eno izmed možnosti preživljanja prijetnih trenut-

kov v naravi. Tokrat vas vabim na SV del grosupeljske kotline. **Naše izhodišče je Jerova vas.** Če se pripeljemo z avtomobilom, ga lahko pustimo na parkirišču pri Motelu. Tako si bo tudi naš jekleni konjiček odpočil svoje konjske sile, mi pa se prepustimo blagodejnemu učinkom svežega zraka. Res je, da pot od Motela do Jerove vasi ne bo ravno velik užitek, pa tudi o svežem zraku bi se dalo razpravljati. Toda spleča se potruditi. Pri kapelici na robu Jerove

vasi zavijemo levo. Pot nadaljujemo v isti smeri, naravnost skozi vas. Po nekaj deset metrih hoje se priključimo na makadamsko pot. Tu pa se začne pravo uživanje. Ob prijetnem žuborenju potočka na naši strani, nas pot pripelje do prvega križišča. Če bi se odpravili levo, bi prišli v vas Zgornje Duplice, od tu naprej pa na Polico. Mi se usmerimo na desno. Pred nami se odpre ravnina, ki je bila nekoč poplavljen. Tu je bilo namreč jezero, katerega je imel v lasti

Stiški samostan. Kmalu prispemo do drugega križišča. Cesta, ki se odcepi levo, nas pripelje do Skubčevega mlina. Danes na tem mestu stoji skromna, zapuščena hišica, včasih pa je tu uspešno deloval mlin. Od tu se pot ne nadaljuje, zato se moramo vrniti na glavno cesto. Zdej se lahko odločimo za vrnitev ali pa pot nadaljujemo do vasi Spodnje Duplice. Tisti najbolj zagrizeni pa se lahko odločite za krožno pot. Od vasi Spodnje Duplice nadaljujete pot do Stehana,

Planinsko društvo Grosuplje vabi na izlete

Za vse izlete se je potrebno predhodno prijaviti pri vodniku. Ob prijavi je potrebno plačati stroške prevoza, ki ga organizira vodnik. V primeru slabega vremena lahko vodnik izvede rezervni program ali izlet odpove.

Obveščamo vas, da bomo v primeru večjega zanimanja organizirali tudi planinski tabor (predvidoma na Planini Jezero). Prijave bomo zbirali do 15. marca.

Vodniki bomo organizirali tudi zahtevnejše plezalne ture in ture

po brezpotju. Za te izlete se bomo dogovorili na članskih sestankih, ki bodo tudi v letu 1999 vsak ponedeljek ob 20. uri v društvenih prostorih.

Zaradi rušenja sedanjih prostorov bo sedež društva na novi lokaciji, o čemer boste dobili informacije pri tajnici Veri ZAJC, tel: 763 - 173.

Odločite se za prijetno in varno planinarjenje v naši družbi!

Vodniki Planinskega društva Grosuplje



Izlet v neznano je uspel, čeprav nas je spremljala kraška burja, ki je marsikoga položila v vodoravni položaj.

MAREC		
20. 3.	POREZEN 1630 m PETROVO BRDO, POREZEN Vodi: Miha OBLAK, tel. 773-695	Lahka zimska tura Zimska oprema 6 ur
27. 3.	POD KRIŠKO STENO 2000 m KRANJSKA GORA, KRNIC. KRIŠKA STENA Vodi: Miha OBLAK, tel.: 773-695	Lažja zimska tura Turni smuk 5 ur
APRIL		
10. 4.	KREDARICA, TRIGLAV 2864 m	Zelo zahtevna zimska tura 8 ur
11. 4.	KRMA, KREDARICA, TRIGLAV, KRMA Vodi: Miha OBLAK, tel.: 773-695	Turni smuk 8 ur
17. 4.	ČRNO JEZ. KOMNA 1520 m SAVICA, KOMARČA, ČRNO JEZERO, KOMNA Vodi: MOMČILOVIČ JOŽE, tel. 763-469	Popolna zimska oprema Lahka tura Zimska oprema 6 ur
24. 4.	VRTAČA 2181 m LJUBELJ, DOM NA ZELENICI, VRTAČA, LJUBELJ Vodi: Martin OBLAK, tel.: 773-695	Zahtevna tura Zimska oprema 7 ur
MAJ		
2. 5.	SV. ANA 963 m, KAMNI VRH STRUGE, SV. ANA, GRMADA, KAMNI VRH, VIDEM Vodi: Franc ŠTIBERNIK, tel: 773-345	Lahka družinska tura Planinska oprema 8 ur
8. 5.	BLEGOŠ 1562 m ŽETINE, BLEGOŠ, Vodi: Miro PAVIČ, tel: 772-851	Lahka družinska tura Običajna oprema 5 ur
22. 5.	LIMBERK 688 m GROSUPLJE, SP. SLIVNICA, LIMBERK ALI ČUŠPERK, LIMBERK Vodi: Franc ŠTIBERNIK, tel: 773-345	Lahka družinska tura Srečanje grosupeljskih planincev, Otvoritev plezališča v stenah Limberka 5 ur
29. 5.	PRŠIVEC 1761 m PLANINA BLATO, PLANINA, JEZERO PRŠIVEC, PL. BLATO Vodi: Jože MOMČILOVIČ, tel.: 763-469	Lahka družinska tura Planinska oprema 6 ur

Vandrarije ali Pot pod noge

kjer se usmerite desno, po hribu navzdol. V dolini na levi strani, boste lahko zagledali zelo sodobno urejeno deponijo, ki pa ni več aktivna. Prav tako na levi strani ceste, se nam odpre prekrasen pogled na ravninsko polje, ki je začetek Radenskega polja. Kmalu prispemo do čebelarskega doma, ob katerem je postavljen zanimiv prikaz teriške jame. Cesta nas pelje skozi vas Blato, mimo graščine Praproče, kjer je rojstna hiša Louisa Adamiča, v center Grosuplje-

ga. V primeru, da se odločite za daljšo možnost, je bolje, da avtomobil pustite v centru, saj boste tako lažje "zašpinili" klobaso. V krajšem primeru porabimo za sprehod približno dve uri, v daljšem pa približno štiri ure. Ravno prav za sobotno ali nedeljsko popoldne. Zato torej čimprej pot pod noge. Želim vam dobro vreme, dobro hojo in veliko užitkov, saj je glavno pravilo vandranga uživati, uživati in še enkrat uživati.

Tanja

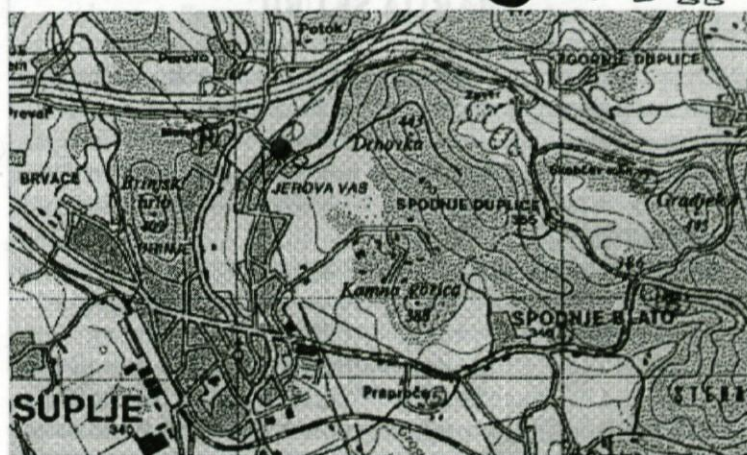



V prvih dveh mesecih tega leta je bilo v prometnih nesrečah v Sloveniji udeleženih več pešcev. Tudi na območju delovanja Policijske postaje Grosuplje je bila obravnavana prometna nesreča, v kateri je peška izgubila življenje, zaradi česar policija prosi vse udeležence v prometu, da:

Kadarkoli in kjerkoli opazijo pešca, ki hodi po vozišču na način, iz katerega je moč razbrati, da gre za osebo:

- ki slabo vidi ali sliši,
- ki ima probleme z orientacijo v prostoru,
- ki je v nenormalnem psihofizičnem stanju ali
- osebo, ki kakorkoli drugače ogroža sebe ali druge udeležence v prometu, naj pokličejo policijo na telefon 113.

11. 1. 1999 ob 18.30 uri je v jedilnico enega od grosupeljskih podjetij prišel s kuhinjskim nožem v roki pijan moški. Pristopil je do mize, za katero sta sedela moški in ženska ter z nje zmetal na tla vsebino, obenem pa grozil s pretepom. Med zapuščanjem podjetja pa je ta - isti moški z roko udaril po telefonskem aparatu. Pred prihodom policistov je krši-

telj zapusti kraj dejanja. Policisti so pregledali okolico in kršitelja izsledili, mu zasegli nož in zoper njega napisali predlog za uvedbo postopka o prekršku.

19. 1. 1999 ob 12.35 uri je policijska patrulja intervenirala na hodniku Okrajnega sodišča v Grosupljem, kjer sta se po razpravi zaradi služnostne poti prepirali in prerivali dve osebi. Policisti so zoper njiju napisali predlog za uvedbo postopka o prekršku.

22. 1. 1999 ob 20.52 uri so policisti na Taborski cesti v Grosupljem zasegli neznanu posušeno snov, za katero se je s preliminarnim testom ugotovilo, da gre za mamilo kanabis. Zaradi nepravilne posesti mamila je bil predlagan postopek Sodniku za prekrške Grosuplje.

6. 2. 1999 ob 15. uri so bili policisti poklicani v intervencijo na Spodnjo Slivnico. Intervencija ni bila več potrebna, ker je kršitelj odšel. Policisti pa so kljub temu zapisali, da je tega popoldneva prišel domov pijan starejši sin in kmalu pričel prepir z očetom. V prepir se je vmešala mama, ki je sina poskušala pomiriti, vendar pa je bila pri tem deležna raznih

žaljvk. Takoj zatem je očeta prijel za vrat in ga vrgel na tla, nato pa obrcal. Nadaljnje pretepanje sta mu poskušala preprečiti mama in brat, pa je mamo ugriznil v roko, brata pa brcnil v trebuh. Zatem je ob tla vrgel telefon in stanovanje zapustil. Zaradi ogrožanja varnosti oseb v zasebnem prostoru se bo kršitelj moral pogovoriti s sodnikom za prekrške.

6. 2. 1999 ob 12.40 uri se je na Cesti na Krko v Grosupljem zgodila prometna nesreča zaradi izsiljevanja prednosti. Do nesreče je prišlo, ko je voznik osebnega avtomobila opel Astra zavijal levo proti Komunalnemu podjetju v trenutku, ko mu je nasproti pravilno po svoji strani pripeljala voznica osebnega avtomobila BMW. Prišlo je do čelnega trčenja med vozili, v katerem je voznica utrpela lahko telesno poškodbo. Voznik osebnega avtomobila opel Astra je kazen poravnal na kraju nesreče.

17. 2. 1999 ob 1.45 se je na lokalni cesti v Ponovi vasi zgodila prometna nesreča zaradi vožnje z neprilagojeno hitrostjo. Do nesreče je prišlo, ko je voznica pe-

geota vozila od Grosupljega proti Št. Juriju skozi naselje Ponova vas. Na ravnem delu ceste je na deloma poledeneli cesti izgubila oblast nad vozilom zaradi prehitre vožnje, na kar je vozilo pričelo zanašati in je zapeljala v kup napluzenega snega, na kar se je prevrnila na streho vozila. V nesreči je voznica dobila lahke telesne poškodbe. Pri postopku je voznica kazala znake alkoholiziranosti, zaradi česar ji je bil odrejen preizkus z alkotestom. Voznica je preizkus nekajkrat opravila, pri tem pa ni ravnala po navodilu proizvajalca aparata, zaradi česar ji je bilo odvzeto voziško dovoljenje in predlagana je v postopek pri Sodniku za prekrške v Grosupljem.

*Policijska postaja
Grosuplje*

Zahvala

Zahvaljujemo se šentjurskim gasilcem za pomoč pri odpravi posledic snežne ujme.

*Družina KRALJIČ
iz Medvedice*

Ob boleči in mnogo prerani izgubi sina, brata in vnuka

JOŽETA KRIŽMANA ml.

s Spodnje Slivnice se iskreno zahvaljujemo vsem sosedom, vaščanom, sorodnikom, znancem in prijateljem za vso pomoč in podporo v neizmerno težkih trenutkih. Iskreno se zahvaljujemo PGD Spodnja Slivnica, mladim s Spodnje Slivnice, podjetju Agros, nogometšem, sošolcem iz srednje šole, govornikom pred domačo hišo in na grobu, recitatorkama in pevki AVE Marija. Iskrena hvala g. župniku dr. Francetu Šuštarju za lepo opravljen cerkveni obred ter pevskemu zboru Samorastniki iz Žalne za ganljivo petje ob njegovem slovesu. Hvala vsem za izrečena sožalja, za darovano cvetje in sveče in vsem, ki ste ga v tako velikem številu spremljali na njegovi poslednji poti.

Žalujoci: mama Marija, oče Jože, brat Sandi in stara mama

*Odprite mi vrata pravičnosti,
da vstopim in hvalim Gospoda.*

Ps 118(117),19

Tiho, kot je živela, je v 92. letu odšla v večnost po svoje plačilo naša draga in dobra mama, babica in prababica

MARIJA SKUBIC

iz Bičja 5 pri Grosupljem.

Njeno utrujeno srce je za vedno prenehalo biti na svečnico. Zemlja je vzela, kar je njenega, nebo je sprejelo, kar je njegovega.

Iskreno se zahvaljujemo sosedom, posebno Belcarjevim, prijateljem in znancem, ki ste jo pospremili na njeni zadnji poti, ji darovali prelepo cvetje in sveče. Hvala vsem za izraženo sožalje, za darove za cerkev in svete maše.

Posebna zahvala gospodu Hostniku za tolažilne besede slovesa in lepo opravljen pogrebni obred in pevcem cerkvenega zbora pod strokovnim vodstvom g. Jakoba Ivana za občuteno zapete pesmi.

*Za podarjeno življenje se ji zahvaljujejo
sinova Rudi in Milan ter hčerki Minka in Malči.*

Za njo žalujejo tudi vnuki in pravnukinje ter ostalo sorodstvo.

Ob smrti moje drage mame

GABRIJELE MARENTIČ

iz Male vasi pri Grosupljem, se iskreno zahvaljujem sorodnikom, vaščanom, gasilcem, še posebej obema nosilcema praporov (gasilskega in upokojenskega) ter vsem, ki ste nam izrekli sožalje, darovali cvetje in sveče. Zahvaljujem se osebju Doma starejših občanov Grosuplje, župniku gospodu Antonu Hostniku za prelepe poslovilne besede in predsedniku Šentjurskih gasilcev, Slavku Kaduncu za poslovilni govor pri odprtem grobu.

Hvala tudi glasbenikom Ivanu in Jaku.

Sin Jože z družino

V rano jutro sonce se zbudi,

meglice prepodi,

pa ptiček prileti,

sladko žvrgoli,

a ti mama tiho odšla si.

Ni smrt tista, ki bi nas ločila,

močnejše so vezi, za nas pomembne

razdalje niso, ne čas, ne kraj.

(M.A.)

Ob boleči izgubi ljube mame

TEREZIJE ŠTRUS

s Police pri Grosupljem

se iskreno zahvaljujem vsem sorodnikom, prijateljem, znancem, sosedom, ki ste nam izrazili sožalje, darovali cvetje, sveče, za sv. maše in darove cerkvi.

Posebna zahvala sodelavcem podjetja SINTER COMMERCE iz Ljubljane, župniku g. Pahuljetu za lepo opravljen obred. Hvala tudi pevcem za ganljivo zapete pesmi in g. Kovečcu ter vsem, ki ste jo pospremili na zadnji poti.

Vsi njeni

Zimske lepote Županove jame

Ledenica je letos zopet udejanjila svoje ime in se pokazala v vsej svoji zimski lepoti. Biti mora dovolj dolgo mrzlo, da se voda, ki kaplja s stropa, zledeni v stalaktite, s tal zrastejo čudoviti ledeni stalagmiti, po stenah pa nastajajo ledene zavese. Kapniki so na sredi votli in se čudovito lesketajo v svetlobi, ki pada skozi vhod v Ledenicu.

Ledeni kapniki se pojavljajo le v nekaterih jamah v Sloveniji. Že Valvasor je pisal o tej ledeni po-

sebnosti naše jame. Zapisal je, da je ta led drugačen, bolj svetel in krhek, na soncu pa zdrži dalj časa kot navaden led.

Da vse te trditve držijo, so se mnogi prepričali v soboto in nedeljo, 6. marca, ki so se odzvali na obvestilo Zelenega vala.

Obiski jame so v marcu ob nedeljah ob 15. uri, od aprila do novembra pa ob sobotah, nedeljah in praznikih tudi ob 15. uri. Lepo vabljeni!

Marija SAMEC



Foto: Ingrid Kralj



Foto: Ingrid Kralj

Ob obletnici spomin na Louisa Adamiča

Lani smo praznovali 100-letnico rojstva pisatelja Louisa Adamiča. V Portorožu je potekal simpozij z naslovom "Dve domovini", katerega prvi del je bil namenjen Louisu Adamiču, drugi del pa našim izseljencem. V nadaljevanju objavljamo odlomek iz referata Louisovega brata dr. prof. Franceta Adamiča z naslovom: "Stiki Louisa Adamiča s slovenskimi časnikarji in književniki (1921-1941). Kajti, kljub času, ko počasi usihajo marsikateri spomini in kljub temu, da ostaja vprašanje, koliko se, njegovi rojaki, tega zavedamo...., Louis Adamič ostaja naš...

Stiki Louisa Adamiča s slovenskimi časnikarji in književniki (1921-1941)

(dr. prof. France Adamič)

Louis Adamič je prve stike s slovenskimi izseljenci navezal kot delavec in sourednik dnevnika Glas naroda v New Yorku. Po nekajletni službi v ameriški armadi je poiskal stike z upravniki slovenskih knjižnic in si pri njih izposodil literarna dela slovenskih in drugih jugoslovanskih pisateljev ter njihove kratke povesti prevajal in v prevodu objavljaval v ameriškem tisku. Prevedel je nad trideset novel, črtic in odlomkov iz romanov, največ iz del Ivana

Cankarja, Frana Saleškega Finžgarja, Kraigherja, Novačana; nato je objavil prevod Cankarjevega Hlapca Jerneja, kar je zbudilo pozornost publicistov v Sloveniji. Josip Vidmar je opozoril Adamiča na nekatere pomanjkljivosti prevoda, ameriški Slovenci pa so bili ponosni na Cankarja v angleščini.

Po objavi knjig Dinamit in Smeh v džungli so se slovenski časnikarji in književniki začeli bolj zanimati za Adamiča. Dopolnilnik Prosvete (Chicago) Mile Klopčič je prvi pisal Adamiču ter nato objavil podatke in obširno poročal o ameriškem slovenskem



Praproče, kot jih je videla Vesna Bančič



pisatelju, uredniki literarnih revij pa so že leta 1931 objavili posamezne prevode, odlomke iz obeh knjig.

Ob obisku v domovini leta 1932 se je Louis Adamič osebno seznanil z vodilnimi pisci, med njimi so bili: pisatelja Juš in Ferdo Kozak, pesnik slovenske moderne Oton Župančič, pesnik rudarskih revirjev Ludvik Mrzel, urednik Zvona Fran Albreht, urednik revije Književnost Bratko Kreft, geograf Anton Melik, sourednik revije Dom in svet Ludvik Klakočar ter drugi literati in umetniki. Spoznal se je tudi s prevajalci kot so bili Griša Koritnik, Stanko Leben, Olga Škerl – Grahor, Anton Debeljak.

V Bohinju se je seznanil s pisateljem Franom Saleškim Fin-

žgarjem, v Rogaški Slatini se je srečal z jugoslovanskim senatorjem Ivanom Hribarjem in literarnim zgodovinarjem Francetom Kidričem in njegovim sinom, kasnejšim jugoslovanskim politikom Borisom Kidričem, v Beogradu pa z ministrom Ivanom Pucljem, pisateljem Slavkom Savinškom, kiparjem Lojzetom Dolinarjem in publicistom Tone-
tom Potokarjem.

Potem, ko je Oton Župančič objavil esej "Adamič in slovenstvo", je prišlo do ločitve med naprednimi književniki. V tem sporu je bilo neprizadetemu Adamiču neprijetno, toda z večino znancev je Adamič vzdrževal stike do leta 1941, ob obisku leta 1949 pa je stike prijateljsko obnovil."

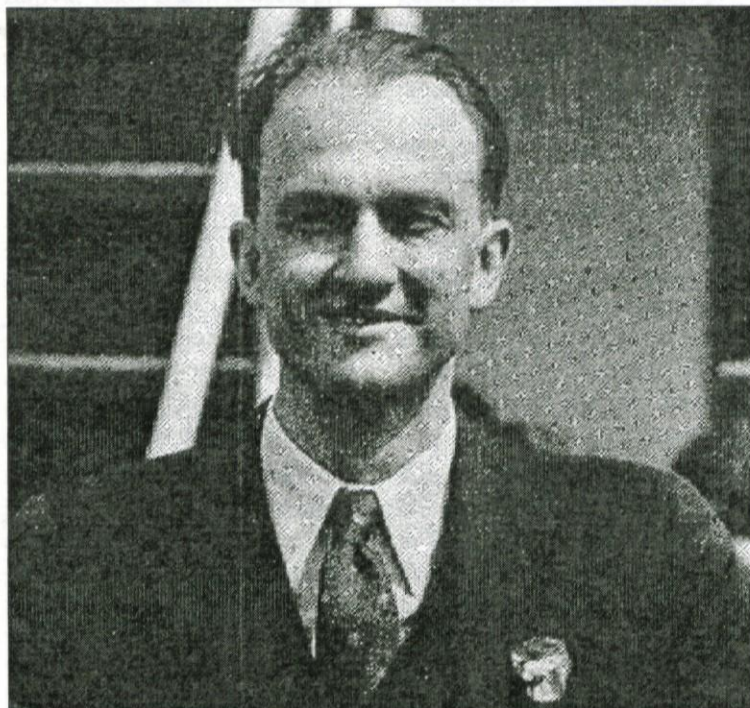

I. marec – svetovni dan Civilne zaščite

Božidar Knez prejel srebrni znak civilne zaščite

Tega dne je svetovni dan civilne zaščite, ki ga je proglasila generalna skupščina leta 1990. Letošnje praznovanje je bilo slab teden kasneje v Šentvidu pri Stični v občini Ivančna Gorica.

9. marca so se v Gasilskem domu v Šentvidu pri Stični zbrali predstavniki organizacij in institucij, ki s svojim delovanjem skrbijo za naloge zaščite in reševanja v posameznih občinah, regiji in na nivoju države. To je bila prva skupna prireditve vseh dejavnikov zaščite in reševanja za ljubljansko regijo. Poleg predstavnikov občin so na prireditvi sodelovali tudi predstavniki občinskih štabov za civilno zaščito, gasilskih zvez, predstavniki policije in slovenske vojske. Posebej je potrebno omeniti prisotnost poveljnika civilne zaščite g. Mirana Bogataja in poveljnika civilne zaščite za ljubljansko regijo in poveljnika civilne zaščite za ljubljansko regijo g. Franca Kraljiča.

Dvorana Gasilskega doma v Šentvidu je bila polna. Organizacijo prireditve je prevzela Občina Ivančna Gorica, ki je tudi pripravila prijeten kulturni program. V njem je sodeloval Stiški kvartet in učenka Špela Plut in osnovne šole Stična. Poleg nagovora župana Občine Ivančna Gorica Jerneja Lampreta je spregovoril poveljnik civilne zaščite ljubljanske regije mag. Kraljič. Civilna zaščita je področje, za katero dejavnost, načrtovanje in na-

loge je odgovorna lokalna skupnost na svojem območju, prav tako pa tudi regija in država. Najrazličnejši dogodki, s katerimi smo se srečali, še posebej v preteklem letu (poplave, potres, požari, toča ...) so pokazali, da je potrebno na tem področju pospešeno nadaljevati usposabljanje pripadnikov kot tudi zagotoviti tisto materialno osnovo, s katero bomo kos nalogam in odpravi posledic, ki jih nesreče prinesejo. Pri tem je potrebno iskati kar največjo mero povezovanja med občinami, saj tovrstne nesreče ne poznajo meja.

Kakšne so lahko razsežnosti ekoloških nesreč, pa je pokazala nesreča ob razlitju naftnih derivatov v Ortneku in onesnaženje vodnega vira Globočec. Posebej pomembno je, da so v sestavi in enotah zaščite in reševanja ljudje, ki znajo in zmorejo napore pri reševanju najtežjih situacij. In prav teh smo se spomnili tudi na skupni prireditvi v Šentvidu. Posameznikom in organizacijam so bila podeljena zlata, srebrna in bronasta znak civilne zaščite. Zlate in srebrne znake civilne zaščite je podelil g. Miran Bogataj, srebrne pa mag. Franc Kraljič. Prejemniki priznanj so bili iz občin Vrhnika, mestne občine Ljubljana, Litije, Kamnika, Domžal, Dola pri Ljubljani, Vodice, Škofljice in seveda naših občin Grosuplje, Dobropolje in Ivančna Gorica. Iz občine Grosuplje je srebrni znak civilne zaščite prejel BOŽIDAR KNEZ, iz občine Ivančna Gorica

Lovro Markovič, bronasti znak pa sta prejela Jože Lenarčič iz občine Dobropolje in Milan Vrhovec iz občine Ivančna Gorica.

Posebej za to priložnost je bil prostor prireditve opremljen s slikami in likovnimi prispevki učencev osnovnih šol in vrtcev. Najboljša likovna dela pa je pristojna komisija že pred časom poslala v

državni izbor, avtorji pa so bili nagrajani.

Ob tej priložnosti prejemnikom priznanj civilne zaščite čestitamo, nastopajočim pa se zahvaljujemo za sodelovanje in morda še kdaj nasvidenje med našimi gasilci v Šentvidu pri Stični!

Vinko BLATNIK



KOMUNALNE GRADNJE d.o.o.

1290 Grosuplje, Cesta na Krko 7
tel.: (061) 764-400
fax: (061) 762-255

OBJAVLJAMO PROSTA DELOVNA MESTA:

1. VODOVODNI INSTALATER
2. KV ZIDAR
3. DELOVODJA GRADBENE STROKE
4. ŠOFER – STROJNIK

Pogoji pod točkami 1, 2, in 3:

- Končana izobrazba III. ali IV. stopnje strokovne usposobljenosti ustrezne smeri
- vozniški izpit B kategorije
- zaželeno delovne izkušnje

Pogoji pod točko 4:

- Končana izobrazba III. ali IV. stopnje strokovne usposobljenosti ustrezne smeri
- vozniški izpit C in E kategorije in izpit za strojnika
- zaželeno delovne izkušnje

Delovno razmerje bomo sklenili za nedoločen čas s trimesečnim poskusnim delom.

Prijave z življenjepisom, kratkim opisom dosedanjih delovnih izkušenj in dokazili o izpolnjevanju pogojev, pošljite v 15 dneh po objavi na gornji naslov.

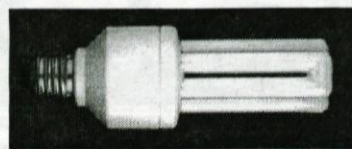

Korona plus d.o.o., Cesta na loko 19 p.p. 3411, 1001 Ljubljana



Mnogo prezgodaj je prenehalo biti plemenito srce naše dobre mame, babice, prababice, sestre, tašče in tete

MARIJE PAVLIN, roj. BRODNIK

iz Grosupljega. Ob tej boleči izgubi se zahvaljujemo vsem sorodnikom, sosedom, prijateljem, znancem in sokrajanom, ki ste ji s svojo prisotnostjo na njeni zadnji poti izkazali spoštovane, prijateljstvo in ljubezen. Vsem se zahvaljujemo za izrečena sožalja, darovano cvetje in sveče in vsem, ki ste nam v najtežjih trenutkih pomagali. Iskrena zahvala tudi območni organizaciji vojnih invalidov, Območni organizaciji invalidov in organizaciji ZB za darovano cvetje. Hvala gospodu Jurčiču za čutno opisano življenjsko pot in poslovilne besede v mamin spomin. Zahvaljujemo se tudi pevskega zboru Samorastniki za prelepo petje, trobentaču za odigrano Tišino, enako se lepo zahvaljujemo tudi vsem praporščakom. Hvala vsem, ki ste nam dokazali, da je bila spoštovana, cenjena in tudi v naših srcih ne bo nikoli pozabljena.

Hčerka Branka in sin Stane z družinama ter njen življenjski sopotnik Franc Zavodnik

Ob smrti mojega očeta

RUDOLFA KRALJA

se iskreno zahvaljujem gospodu župniku Antonu Pahuljetu, stari Gasilski zvezi Grosuplje, Gasilski zvezi Grosuplje, Ivančna Gorica in Dobropolje, Prostovoljnemu gasilskemu društvu Prežganje in Polica, še posebej Francu Vrhovcu, Ludviku Kokoletu in Marjanu Steklačiču za pomoč in organizacijo, Društvu upokojencev Grosuplje, pevskega zboru, Petru Kokošinku, govornikom Lojzetu Ljubiču, Francu Skubicu in Martinu Knepu.

Posebna zahvala velja tudi sosedom za pomoč v času bolezni in smrti, še posebej Cenetovi družini. Vsem krajanom pa hvala za izrečeno sožalje, darovano cvetje in sveče, darove cerkvi in za svete maše ter vsem, ki ste ga pospremili v njegov poslednji dom.

Hčerka Marta

Ob boleči izgubi dragega moža, ata in starega ata
DAMJANA DROBNIČA

iz Žalne, se iskreno zahvaljujemo vsem sorodnikom, prijateljem in sosedom, ki ste nam izrazili sožalje in darovali cvetje, sveče ter maše v njegov spomin. Še posebno pa se zahvaljujemo za vsestransko sosedsko pomoč in podporo ob tem žalostnem trenutku.

Hvala tudi GD Žalna za organizacijo in izvedbo pogreba ter za njihove poslovilne besede, izrečene ob njegovem grobu.

Najlepša hvala gospodu župniku Andreju Šinku za lepo opravljen pogrebni obred in pevcem MPZ Samorastnik za lepe žalostinke. Hvala tudi za občuteno zaigrano poslovilno pesem "Tišina".

Še enkrat iskrena hvala vsem, ki ste ga pospremili na njegovi zadnji poti.

Žalujoci: žena Frančiška, sin Vinko z družino, hčerke Fani, Tončka in Vera iz Kanade z družinami ter snaha Marta z družino.

Ob prerani izgubi dobre skrbne žene in mamice

JOŽI PUKLAVEC

iz Grosupljega, se iskreno

ZAHVALJUJEMO

sorodnikom, bližnjim sosedom, znancem, krajanom Grosupljega, sodelavcem podjetij EPG in IKOM PLUS za izrečeno sožalje, cvetje in sveče.

Mama, odšla si ...

A v srcih ostajaš.

Ostaja nam bolečina

In sila dragega spomina ...



Ob smrti naše drage žene, mame, babice in sestre

ANE ZUPANČIČ,

rojene Drobnič, z Gatine,

se iskreno zahvaljujemo vsem vaščanom z Gatine za pomoč, darove cerkvi, sveče in prelepo cvetje. Še posebej iskrena hvala za nesebično pomoč našim najbližjim sosedom. Hvala vsem sorodnikom, prijateljem in znancem, ki ste se prišli poslovit od naše drage mame, darovali cvetje ali sveče in darove cerkvi.

Hvala g. župniku dr. Šuštarju za lepo opravljen pogrebni obred in čuteče besede zadnjega slovesa. Hvala pevcem zbora Samorastnik iz Žalne. S prelepim petjem ste pospremili našo mamo v poslednji dom.

Hvala vsem in vsakemu posebej, ki ste se nas in naše mame spomnili v za nas najtežjih dneh.

Ob boleči izgubi naše drage

TJAŠE SMILJANIČ

se iskreno zahvaljujemo sorodnikom, prijateljem, sosedom, kolegom, krajanom Šmarja, znancem in vsem, ki ste nam izrazili pisno ali ustno sožalje, darovali cvetje in sveče.

Iskrena hvala njenim nekdanjim sošolcem, prijateljem, prijateljicam in vsem, ki ste našo Tjašo v tako velikem številu pospremili na njeni zadnji poti.

Posebno se zahvaljujemo za izkazano medicinsko pomoč in razumevanje dr. Cvetki Testen, zdravnikom in zdravnicam, vsem medicinskim sestram Oddelka za plastično kirurgijo in opekline Kliničnega centra v Ljubljani in dr. Golobu iz Zdravstvenega doma Grosuplje. Pristrčna hvala Glasbeni šoli Grosuplje, direktorju g. Korbarju, g. Bracu Deblekarju in glasbenikom za melodije, izkazano pozornost in spoštovanje.

Enako hvala pevcem in župnikoma g. Mrvarju in g. Perčiču za lepo opravljen pogrebni obred.

Še enkrat hvala vsem, ki ste našo Tjašo spoštovali in jo imeli radi.

Žalujoci: mami Milena, oči Drago, sestrice Mateja z možem Igorjem in sinovoma Jakom in Nejcem

Ob boleči izgubi našega dragega sina, brata, stric, svaka

DAVIDA PAJKA

iz Luč 12, se iskreno zahvaljujemo vsem, ki ste ga spoštovali, cenili in ga pospremili v velikem številu na njegovi zadnji poti, darovali cvetje, sveče, darove za cerkev in svete maše. Iskrena hvala župnikoma Andreju Šinku, Marku Pajku in diakonu Antonu Zajcu za lepo opravljen obred in pevcem za lepo zapete pesmi.

Radi bi se zahvalili tudi vsem gasilcem, še posebej pa članom PGD Luče in njihovemu predsedniku g. Marjanu Štiberniku za opravljeno zadnje slovo ter g. Jožetu Pajku za lepe poslovilne besede. Nenazadnje pa hvala vsem sosedom, ki ste nam na kakršenkoli način nudili pomoč.

Naša bolečina je manjša ob spoznanju, koliko ljudi je našega Davida poznalo in spoštovalo.

S hvaležnostjo: žalujoci ata, mama, bratje in sestre z družinami.

Hvala tudi pevcem in gospodu kaplanu za lepo opravljen pogrebni obred. Hvala ga. Fani Kralj za ves njen trud.

Še enkrat hvala vsem, ki ste nam na kakršenkoli način nudili pomoč. Hvala tudi vsem, ki ste jo imeli radi in jo boste ohranili v lepem spominu.

Žalujoci: mož Stane, sinova Aleš in Stani



Čestitka ob materinskem dnevu

“Pogled na mater, ki me je čakala (kakor sem se domisli v tem trenutku) na istem prostoru na našem dvorišču, kjer sem se poslovil od nje leta 1913, me je rezko zbudel v srce. Postarala se je in telo ji je shujšalo; njeni lasje so bili sivi in redki, oči in licu upadla, toda ko me je objela, mi je postalo jasno, da je še zmerom čila in krepka. Nenadoma mi je postalo žal, da ji nisem pogosteje pisal. Hotel sem ji nekaj povedati, toda kaj naj bi bilo tisto? Kaj bi lahko človek povedal v trenutku, kakršen je bil ta? Ona sama ni rekla ničesar. Malo se je nasmehnila in njeno telo se je, medtem ko je držala moje roke togo pred seboj, nekoliko zazibalo na levo in desno v čisti, neizrek-ljivi blaženosti. ...” (Louis Adamič, vrnitev v rodni kraj).

Mati – vir ljubezni in tolažbe
v vsakem trenutku,
Mati – naj bo tvoj praznik
praznik dobrote in
razdajanja...
in naj ne bo samo en dan
v letu, ko ti namenimo
pozornost



Petra Žvegla



GAMBO d.o.o.
DE Kosovelova 2, 1290 Grosuplje
Podjetje za proizvodnjo, trgovino in inženiring

Tel: ++ 386 61 766-050
Faks: ++ 386 61 766-053

<http://www.gambo.si>
e-mail: info@gambo.si

Na vašo željo vam
naredimo računalnik
po vaši meri

RAČUNALNIKI PO VAŠI MERI!

Brezobrestni
KREDIT
do 12
mesecev

Na lokaciji Kosovelova 2 in v maloprodajni
trgovini **EL-TEHNIKA** (Jože AHLIN s.p.) tel.771-451 v Grosuplju.

BASIC

- Matična plošča VIA,AGP,100MHz
- Procesor IBM Cyrix 300 MHz
- Hladilnik z ventilatorjem
- Trdi disk 3.2 GB
- Grafična kartica S3 4MB
- Disketna enota 1.44
- Ohišje mini tower 200W
- Spominski modul 32 MB,100MHz
- Miška Genius
- CD ROM 40 x hitrost
- Zvočna kartica integrirana
- Zvočniki aktivni 80 W
- Tipkovnica WIN95 SLO
- Windows 98 na CD zgoščenki SLO

99.990,00

ADVANCE

- Matična plošča BX,100MHz
- Procesor Intel Celeron 333A MHz
- Hladilnik z ventilatorjem
- Trdi disk 6.4 GB
- Grafična kartica ATI 8MB
- Disketna enota 1.44
- Ohišje midi tower 200W ATX
- Spominski modul 32 MB
- Miška Logitech
- CD ROM 40 x hitrost
- Zvočna kartica Vibra 16
- Zvočniki aktivni 80 W
- Tipkovnica WIN95 SLO
- Windows 98 na CD zgoščenki

126.990,00

EXTREME

- Matična plošča Concord P II
- Procesor Intel Pentium II 350 MHz
- Hladilnik z ventilatorjem
- Trdi disk 8.4 GB
- Grafična kartica ATI Xpert98 8MB AGP
- Disketna enota 1.44
- Ohišje midi tower 200W ATX
- Spominski modul 64 MB
- Miška Logitech
- CD ROM 40 x hitrost
- Zvočna kartica Vibra 16
- Zvočniki aktivni 240 W
- Tipkovnica WIN95 SLO
- Windows 98 na CD zgoščenki

170.990,00

Akcija v mesecu MARCU
VGRADNJA MODEMA ROCKWELL
PCI V90 INT. 56K + SIOL PAKET

(5 ur brezplačne uporabe interneta)

SAMO

10.000,00 SIT + p.d.

Doplačilo za monitor

FUNAI 15"	28.224,00
HANSOL 501P 15"	40.950,00
HANSOL 701P 17"	68.670,00
SAMSUNG 700P+ 17"	83.265,00
NOKIA 449Xi 15"	55.314,00
NOKIA 447Xs 17"	88.074,00

Nadgradnja starih računalnikov
Izdelava spletnih strani
Oprema trgovin in gostinskih lokalov
Programi za trgovine in gostinske lokale

Hranilnica



LON d.d. Kranj

V mesecu MARCU
NUDIMO NAJBOLJŠE OBRESTNE MERE ZA VSE VEZAVE
Poskrbimo pa tudi za vaše denarne težave in vam v najkrajšem času odobrimo
POTROŠNIŠKI, OBRTNIŠKI ALI PODJETNIŠKI KREDIT
po obrestni meri že od T + 3,9 % dalje.
ZA VARNO, NEODVISNO IN PRIJAZNO PRIHODNOST VAM NUDIMO
ODLIČNO RENTNO VARČEVANJE.
**V HRANILNICI LAHKO PLAČATE VAŠE POLOŽNICE Z NAJMANJŠO
PROVIZIJO IN KUPUJETE TER PRODAJATE TUJO VALUTO**
ZA VSE INFORMACIJE SE OGLASITE NA
KOLODVORSKI 3 OZIROMA NAS
POKLIČITE PO TELEFONU 764-300 ALI 764-600

Poslovna enota
MAGRO
Grosuplje
Kolodvorska 3
Telefon: 061/764-600
061/764-300
Faks: 061/761-719