



**IZKOPAVANJA SREDNJEVEŠKEGA
IN ZGODNENOVOVEŠKEGA
GROBIŠČA PRI ŽUPNI CERKVI
V KRANJU V LETIH 1964–1970**

Zbirka / Series
Uredniki zbirke / Editors of the series

OPERA INSTITUTI ARCHAEOLOGICI SLOVENIAE 35
Jana Horvat, Andrej Pleterski, Anton Velušček

Podzbirka / Subseries

GROBIŠČE ŽUPNA CERKEV V KRANJU 1

Andrej Pleterski (ur. / ed.)

**IZKOPAVANJA SREDNJEVEŠKEGA IN ZGODNJENOVOVEŠKEGA GROBIŠČA
PRI ŽUPNI CERKVI V KRANJU V LETIH 1964–1970
EXCAVATIONS OF MEDIEVAL AND POST-MEDIEVAL CEMETERY AT
THE ŽUPNA CERKEV IN KRANJ FROM 1964 TO 1970**

Urednik znanstvenokritične izdaje /
Editor

Andrej Pleterski

Področna urednika / Subeditors

Benjamin Štular, Mateja Belak

Vodenje izkopavanj in terenske
dokumentacije / Excavator

Andrej Valič

Recenzentki / Reviewed by

Tina Milavec, Katarina Katja Predovnik

Jezikovni pregled / Language Editor

Špela Križ

Tehnična ureditev / Technical Editor

Mateja Belak

Risbe grobov / Graves drawings

Marjan Sajovic, Dragica Lunder

Risbe predmetov / Artefacts drawings

Nataša Grum, Dragica Lunder (Knific), Tamara Korošec, Erna Navinšek

Fotografije / Photographs

Cene Avguštin, Drago Holinsky, Aleksej Ignaščenko, Aleš Ogorelec, Jernej Rihter, Marjan Sajovic, Benjamin Štular, Marko Zaplatil

Oblikovanje ovitka /

Front cover design

Tamara Korošec

Foto na ovitku / Front cover photo

Grob pred hišo št. 12, fotograf Marjan Sajovic, hrani Fototeka Gorenjskega muzeja Kranj

Priprava slik in prelom /

Preparation of illustrations and DTP

Mateja Belak

Izdali in založili / Published by

ZRC SAZU, Inštitut za arheologijo, Založba ZRC

Zanje / Represented by

Oto Luthar, Anton Velušček, Aleš Pogačnik

Tisk / Printed by

Collegium Graphicum d. o. o., Ljubljana

Izid knjige sta podprla /
Published with the support of

Javna agencija za raziskovalno dejavnost RS (Slovenian Research Agency),
Znanstvenoraziskovalni center SAZU (Research Centre of the Slovenian Academy
of Sciences and Arts)

Ljubljana 2016; prva izdaja, prvi natis / first edition, first print; prva e-izdaja / first e-edition

CIP - Kataložni zapis o publikaciji
Narodna in univerzitetna knjižnica, Ljubljana

903/904(497.4Kranj)

IZKOPAVANJA srednjeveškega in zgodnjenovoveškega grobišča pri Župni cerkvi v Kranju v letih 1964-1970 = Excavations of Medieval and Post-Medieval cemetery at the Župna cerkev in Kranj / Andrej Pleterski (urednik, editor) ; [risbe Marjan Sajovic ... [et al.] ; fotografije Cene Avguštin ... et al.]. - Ljubljana : ZRC SAZU, Inštitut za arheologijo : Založba ZRC, 2016. - (Opera Instituti archaeologici Sloveniae, ISSN 1408-5208 ; 35 ; 1) (Podzbirka Grobišče Župna cerkev v Kranju ; 1)

ISBN 978-961-254-972-5

1. Vzp. stv. nasl. 2. Pleterski, Andrej, 1955-
287565568

Knjiga je prosto dostopna tudi v elektronski obliki (pdf) / The book is freely available in e-form (pdf), ISBN 978-961-254-973-2, COBISS.SI ID 287565568. <http://zalozba.zrc-sazu.si/p/1264>

Vse pravice pridržane. Noben del te knjige ne sme biti reproduciran, shranjen ali prepisan v kateri koli obliki oz. na kateri koli način, bodisi elektronsko, mehansko, s fotokopiranjem, snemanjem ali kako drugače, brez predhodnega pisnega dovoljenja lastnikov avtorskih pravic.

All rights reserved. No part of this publication may be reproduced, stored in a retrieval system or transmitted, in any form or by any means, electronic, mechanical, photocopying, recording or otherwise, without the prior permission of the publisher.

Knjiga je nastala v okviru projekta "Grobišče Župna cerkev v Kranju" (J6-4057), ki ga je financirala Javna agencija za raziskovalno dejavnost RS.

GROBIŠČE ŽUPNA CERKEV V KRANJU 1
CEMETERY ŽUPNA CERKEV IN KRANJ 1

**IZKOPAVANJA SREDNJEVEŠKEGA
IN ZGODNJENOVOVEŠKEGA GROBIŠČA
PRI ŽUPNI CERKVI V KRANJU V LETIH 1964–1970**

EXCAVATIONS OF MEDIEVAL AND POST-MEDIEVAL
CEMETERY AT THE ŽUPNA CERKEV IN KRANJ
FROM 1964 TO 1970

Andrej Pleterski
(urednik / editor)

Benjamin Štular, Mateja Belak
(področna urednika / subeditors)



LJUBLJANA 2016

VSEBINA

GROBOVI IN GROBIŠČNI PREDMETI, IZKOPAVANJA 1964–1970	7
Splošno	8
Potek izkopavanj	9
Razdelitev na dve vrsti grobov in njihovo številčenje	10
Viri podatkov	11
Terenski opisi in terenske risbe	11
Risbe okostij oziroma grobov	16
Fototeka	16
Risbe predmetov	16
Antropološki podatki	17
Predmeti	17
Objave	17
Opisi grobov	17
Kvadrant	17
Globine grobov	18
Smer pokopa, azimut	21
Zasutje grobov	21
Podatki o spolu in starosti	22
Predmeti	22
Pridatki	22
Legi predmetov ob okostjih	22
Leva in desna	23
Raztresene najdbe	23
Opisi predmetov	23
Razporeditev opisov in slik	24
Risbe okostij	24
Smeri pokopov	25
Risbe predmetov	25
Načrt razporeditve grobov, načrt grobišča	25
Literatura	26
GROBOVI IN PREDMETI 1964	29
Grobovi in predmeti iz grobov	29
Raztresene najdbe 1964	44
GROBOVI IN PREDMETI 1965	45
Grobovi in predmeti iz grobov	45
Raztresene najdbe 1965	124
GROBOVI IN PREDMETI 1966	129
Grobovi in predmeti iz grobov	129

GROBOVI IN PREDMETI 1969	133
Grobovi in predmeti iz grobov	133
Raztresene najdbe 1969	212
GROBOVI IN PREDMETI 1970	221
Grobovi in predmeti iz grobov	221
Raztresene najdbe 1970	268
NAČRT GROBIŠČA	273

GROBOVI IN GROBIŠČNI PREDMETI, IZKOPAVANJA 1964–1970

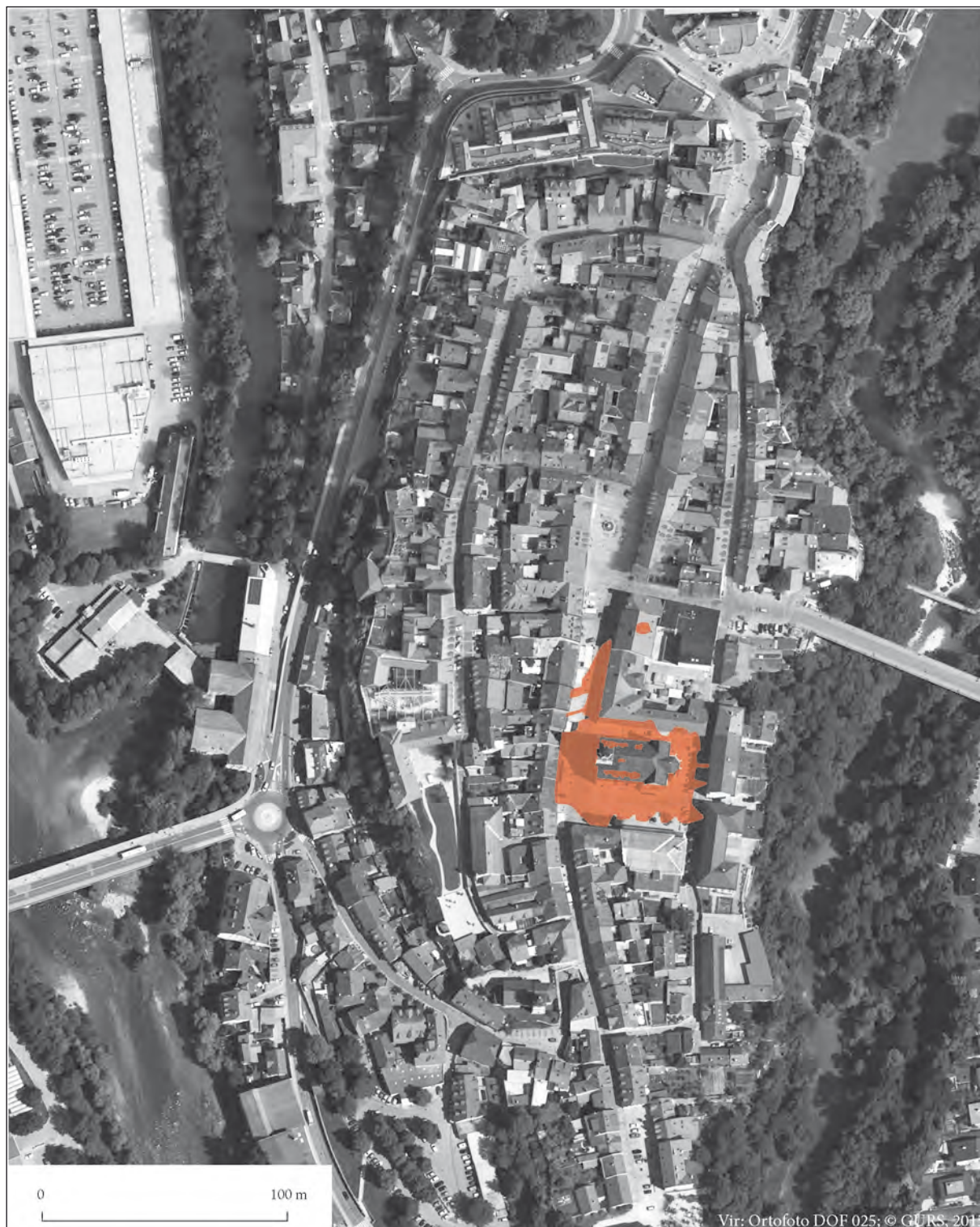

Sl. 1: Mestno jedro z označenim približnim obsegom raziskanega dela grobišča Župna cerkev v Kranju

SPLOŠNO

Raziskovanje srednjeveškega in novoveškega grobišča Župna cerkev v Kranju poteka z daljšimi vmesnimi prekinitvami od leta 1953. Med letoma 2010 in 2013 so bile izkopane vse površine v javni lasti, nekatere ponovno, druge prvič. Kljub temu še vedno niso bile arheološko izkopane vse površine, kjer so grobovi. Poleg notranjosti hiš je med neraziskanimi predeli zagotovo najpomembnejši prostor današnje mestne tržnice (sl. 1). Vendar nima smisla čakati z objavo na nedoločljiv trenutek v prihodnosti, ko se bodo zgodila še zadnja možna izkopavanja. Nasprotno! Po več kot šestih desetletjih je skrajni čas, da se dosedanje najdbe in izsledke predstavi strokovni in siceršnji javnosti.

Najprej je treba pojasniti **poimenovanje najdišča**, grobišče Župna cerkev v Kranju. Že od prvih izkopavanj je bilo v rabi ime Farna cerkev v Kranju in to poimenovanje so obdržali tudi pri inventarizaciji predmetov v Gorenjskem muzeju. Grobovi iz mestne hiše so bili dolgo časa razumljeni kot ločeno grobišče z imenom najdišča Mestna hiša. V objavah v šestdesetih in sedemdesetih letih prejšnjega stoletja v reviji *Varstvo spomenikov* je bilo najdišče imenovano Kranj, Titov trg. Tudi izkopavanja v zadnjem desetletju so označena s trenutnimi poimenovanji ulic in trgov: lokacija Tomšičeve–Tavčarjeve / Južni del (2008–2010), lokacija Tavčarjeve 41 – cerkev sv. Kancijana (2010). Izkopavanja med letoma 2010 in 2013 so bila poimenovana Kranj – Staro mestno jedro, posamezne lokacije pa kot oznake sond.

Ob tej množici poimenovanj smo raziskavo, v kateri vse gradivo prvič obravnavamo enotno, poimenovali z enotnim sodobnim imenom Župna cerkev v Kranju.

Izkopavanja grobišča v Kranju so bila za arheologijo pomembna tudi z **metodološkega stališča**. Skoraj vsaka faza izkopavanj je namreč prinašala metodološke novosti, skladne z najvišjimi strokovnimi standardi vsakokratnega obdobja. Tako kaže omeniti sistem geodetskih meritev leta 1953, izdelavo geodetskih posnetkov za umeščanje izkopnega polja v prostor leta 1965, izjemne arheološke risbe (sl. 2) in prezentacijo dediščine *in situ* (sl. 3) ter enokontekstno in fotogrametrično dokumentiranje leta 1984 (sl. 4). Ob tem je treba poudariti ključno metodološko značilnost izkopavanj prvih dveh desetletij, torej med letoma 1953 in 1973: izkopavanja so bila v tem obdobju usmerjena v dokumentiranje zgodnjerednjeveških grobov.

>> Sl. 4: Župna cerkev v Kranju l. 1984. Izsek iz enega prvih fotogrametričnih posnetkov takšnih dimenzij v Sloveniji, ki je bil uporabljen za potrebe arheološke dokumentacije (Inštitut za geodezijo in fotogrametrijo, Ljubljana v sodelovanju z Zavodom za varstvo naravne in kulturne dediščine Kranj – danes ZVKD RS; izvornik hrani Zavod za varstvo kulturne dediščine RS, o. e. Kranj).

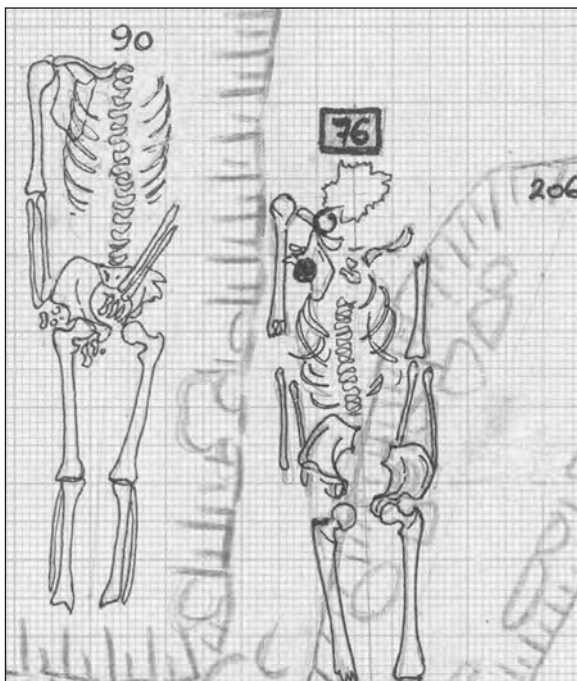

Sl. 2: Izrez iz terenske risbe, grobova 1972_z0090 in 1972_z0076 (risba Dragica Lunder Knific. Original hrani Gorenjski muzej.



Sl. 3: Tatjana Tomazo-Ravnik leta 1973 pri zaključnih delih v kostnici (avtor neznan; izvornik hrani Tatjana Tomazo-Ravnik)



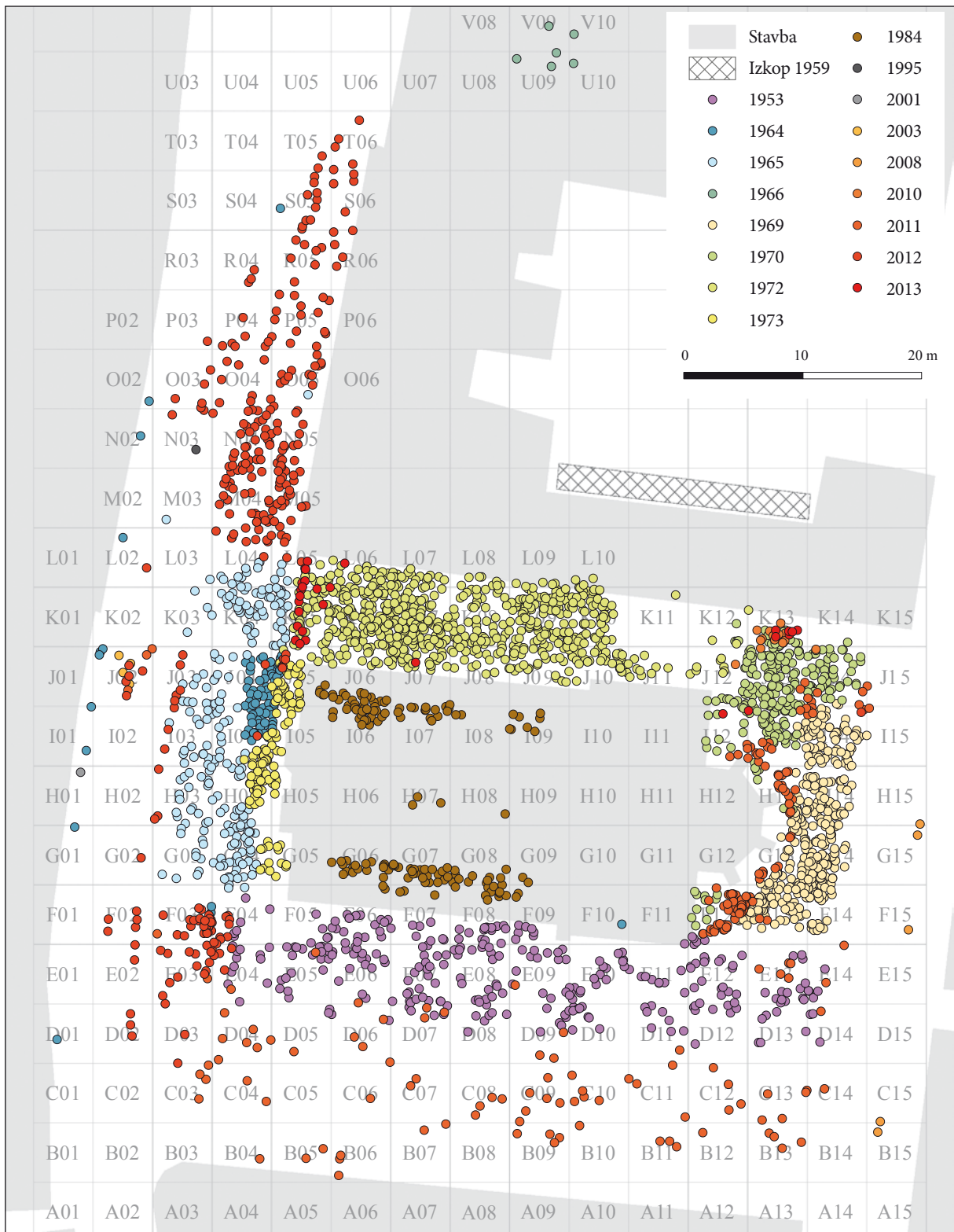

Sl. 5: Potek izkopavanj

POTEK IZKOPAVANJ (sl. 5)

Prva arheološka izkopavanja grobišča Župna cerkev v Kranju so potekala od aprila do junija 1953, ko

so južno od cerkve dokumentirali 308 grobov (Kastelic 1960). Leta 1959 so izkopali neznano število grobov na prostoru današnje mestne tržnice (Valič 1970a, 169). Izkopavanja pod vodstvom Andreja Valiča leta 1964

so začeli zaradi gradbenih del na Titovem trgu (danes Glavni trg). Potekala so od 16. do 27. novembra (grobovi 1–91) ter 12. decembra v zakristiji župne cerkve sv. Kancijana in tovarišev (grob 92). Leta 1965 so izkopavali od 24. marca do 13. aprila (grobovi 93–292 ter mlajši grobovi I–XXVIII; prim. Valič 1962–1964; Valič 1965). Leta 1966 so v začetku aprila kopali v Mestni hiši (grobovi 1–6; Valič 1966). Izkopavanja v letu 1969 so trajala od 15. septembra do 31. oktobra (starejši grobovi 1–16 in mlajši grobovi I–CCCIXIV; prim. Valič, Pogačnik 1969), v letu 1970 pa od 25. maja do 2. julija (starejši grobovi 17–37 ter mlajši grobovi CCCIXV–DCXXXVI; prim. Valič 1970b).

V letih 1972 in 1973 je sledilo izkopavanje prostora severno ob cerkvi, kjer so bili ostanki domnevne poznoantične krstilnice (Sagadin 1991; Valič 1991) in romanske kostnice (Žontar 1938, 60, 61) ter t. i. gotske grobnice. Leta 1972 so dokumentirali 727 in leta 1973 še 128 grobov (prim. Valič 1975). Leta 1984 je bilo mogoče izkopavati v notranjosti župne cerkve, kjer so izkopali 160 grobov (Sagadin 1985; Sagadin 2014). Pozneje je bil na zahodnem obrobju dokumentiran še po 1 grob leta 1995 (Sagadin 2008, 34, 35, t. 26: 11–13) in 2001 (Sagadin 2008, 33, Priloga 14 in 15), 4 v letih 2003 in 2004 (Sagadin 2008, Preglednica 1), 5 leta 2008 in 2010 (Urek, Rozman 2012a, 17–31) ter 14 grobov leta 2010 (Urek, Rozman 2012b). Ob velikih in modernih arheoloških izkopavanjih celotnega mestnega središča med letoma 2010 in 2013 so izkopali še 561 grobov. Raziskano grobišče tako po trenutnih podatkih obsega **2.936 grobov**, Gorenjski muzej v Kranju* pa ima inventariziranih **3.263 predmetov** iz teh grobov.

Za raziskavo, katere plod je tudi pričujoča študija, je bilo za antropološko analizo na voljo 689 okostij s starejših izkopavanj (Šlaus et alii. 2014a) in 561 okostij z modernih izkopavanj (Šlaus et alii. 2014b). Antropološka analiza ni bila narejena na kosteh iz kostnice, saj pri teh ni možno identificirati posameznikov. Analiziranih **1.250 okostij** vsekakor predstavlja reprezentančen in statistično pomemben vzorec.

RAZDELITEV NA DVE VRSTI GROBOV IN NJIHOVO ŠTEVILČENJE

Pri izkopavanjih leta 1953 so opazili, da je nad zgodnj srednjeveškimi grobovi plast grobov, v katerih so baročne svetinjice, in zanje skovali oznako baročni grobovi (Berce et alii 2012, 53–54). Že tedaj so se odločili, da mlajše grobove obravnavajo drugače (sl. 6). Na take mlajše grobove so ponovno naleteli leta 1965. Starejše so poimenovali staroslovanski, mlajše pa srednjeveški. Mlajši so se od starejših ločili po načinu pokopa (verjetno so mišljene krste z žebli in drža rok), barvi kosti, pridatkih nabožnih predmetov (svetinjice, križi), smeri in globini

pokopa (Valič 1965). Ker je navidezno šlo za dve skupini grobov, so se odločili, da jih številčijo ločeno. Mlajše so označevali z rimskimi števkami. S tem so dosegli, da je mogoče ločevati med enimi in drugimi na skupnem terenskem načrtu, v katerega so vrisovali grobove.

Vendar je bila ta metoda predvsem pri grobovih brez pridatkov zelo nezanesljiva. Da je z merili ločevanja grobov na dve skupini nekaj narobe, bi bilo mogoče zaslutiti že leta 1969. Medtem ko so leta 1965 določili 200 "staroslovanskih" grobov in 28 "srednjeveških", so leta 1969 določili obrnjeno razmerje: 16 "staroslovanskih" grobov in kar 394 "srednjeveških" in najkasnejših iz 18. st. (glej zgoraj in Valič 1968–1969). V praksi je obveljalo, da so bili plitvi grobovi, tisti z nabožnimi predmeti (vključno z Jakobovimi školjkami od 1969 dalje), označeni kot mlajši, večja globina in vsi drugi predmeti pa so dali oznako za starejše. Ker je pokopavanje na grobišču in pokopališču potekalo neprekinjeno od 8. do konca 18. st., so v skupini zgodnj srednjeveških "staroslovanskih" grobov tudi bistveno mlajši in obrnjeno, v skupini mlajših so tudi bistveno starejši. Časovno umestitev posameznih grobov bo pokazala podrobnejša analiza.

Ta nezanesljivost opredeljevanja starosti na kraju samem je pomembna tudi zato, ker so predvsem med letoma 1965 in 1973 grobove, ki so jih med izkopavanji prepoznali kot mlajše, pogosto dokumentirali le delno ali pa sploh ne.

Da bi ohranili stik z izvirno terensko in muzejsko dokumentacijo, številčenja grobov v osnovi nismo spre-

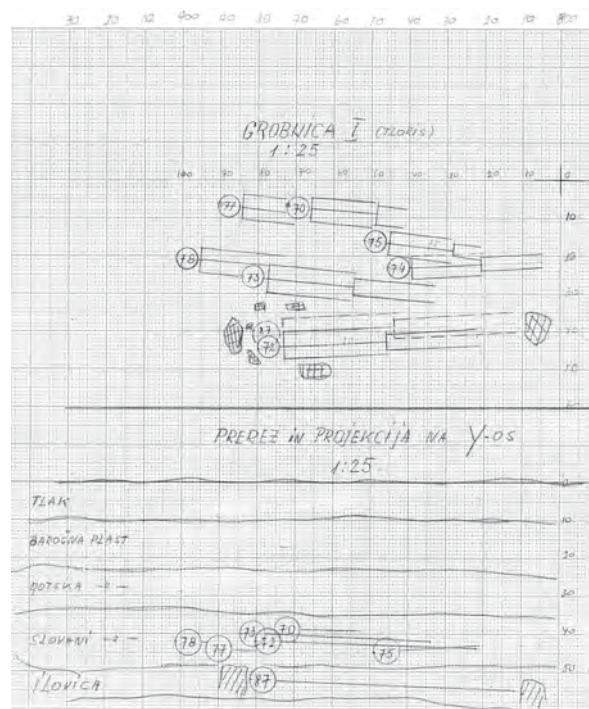

Sl. 6: Pomanjšana skica s poimenovanjem plasti leta 1953, kjer je omenjena tudi baročna plast. Original hrani Arhiv NMS.

* Gorenjski muzej je sodeloval pri projektu, ki je povod za to objavo.

menili. Zaradi boljše preglednosti in digitalizacije smo rimske številke zamenjali z arabskimi, številkam starejše skupine dodali črko "z" (zgodnji), številkam mlajše skupine pa črko "p" (pozni). Kadar številka groba ni znana, znan pa je kvadrant, sta zapisani črka "k" (kvadrant) in številka kvadranta, ki pomeni številko iz terenske ali muzejske dokumentacije (glej še dalje o kvadrantu pri Opisi grobov). Kadar ni znan niti kvadrant, je oznaka x0000. Oznaka posameznega groba ima tako naslednjo sestavo:

leto (izkopavanja) _ z/p/k/x _ štirištevilčna oznaka groba oziroma kvadranta (npr. grob 1 je zapisan kot 0001; torej v celoti npr. 1965_z0251).

Označevanje z rimskimi številkami za mlajše grobove in z arabskimi za zgodnesrednjeveške se je namreč med izkopavanji izkazalo za slabo. Že pri pisanju najdbnih listkov za posamične predmete so se pojavile napake. Največkrat je bila številka groba napisana z rimsko številko namesto z arabsko, v nekaterih primerih je bilo tudi obrnjeno. Poleg tega je prišlo do nekaterih zamenjav predmetov in najdbnih listkov, kar se zgodi, ko predmete jemljemo iz vrečk in jih potem vlagamo nazaj. Druga možnost je napaka pri prepisovanju starih podatkov na nove listke, ko napačno preberemo številko. Za to govori zamenjevanje podobnih števil 1, 7 in 2. Opisni del kataloga upošteva popravljeno stanje in na te zamenjave ne opozarja. Zato pa dodajamo tabelo zmešnjav za tiste, ki bi se vračali k arhivski dokumentaciji in bi opazili neskladja.

Inv. št. GM KFC	Napačna oznaka groba	Prava oznaka groba	Opomba
0253	1964_z0012	?	v grobu 1964_z0012 ni bilo predmetov
0254	1964_z0017?		zunaj groba
0439	1969_z0216	1965_z0216	
0827	1969_p0251	1969_p0192	
2034b	1965_p0002	1965_p0005?	
2034c	1965_p0002		zunaj groba

Tab. 1: "Tabela zmešnjav"

VIRI PODATKOV

TERENSKI OPISI IN TERENSKÉ RISBE

Izvirno terensko dokumentacijo hrani Gorenjski muzej Kranj in je bila objavljena kot faksimile s transkripcijo (Valič, Štular, Belak 2013; Osmuk, Valič, Belak 2013; Belak 2014). V teh objavah je tudi nedokončani katalog grobov in grobiščnih predmetov, ki so jih izkopali v letih 1964 in 1965 (Valič, Štular, Belak 2013, 79–96). V njem je Andrej Valič ohranil nekatere podatke iz izvirne terenske dokumentacije, ki se je kasneje izgubila. Najverjetneje je šlo za najdbne lističe. Predvsem so

v tem katalogu pomembni opisi in risbe predmetov, ki danes manjkajo.

V nadaljevanju predstavljamo **popis gradiva**, ki je na voljo. Po svoji naravi je raznovrstno in vredno natančne pozornosti. Tako so včasih dragoceni podatki zapisani na navidez nepomembnih lističih, zato smo popisali vse dele celote. Posamezne enote gradiva smo označili z začasnimi inventarnimi številkami. Vse večje sklope, skupaj dobro polovico, smo objavili v zbirki *E-Monographiae Instituti Archaeologici Sloveniae*, mnoge pa vključujemo v pričujočo knjigo in v prihodnje knjige. Popis je razvrščen kronološko. V njem ni gradiva in rokopisov za različne članke Andreja Valiča.

Avtor	Nastanek	Vrsta dokumenta	Opis	Objava	Začasna inv. št.
A. Šerclj	verjetno december 1964	pismo (poročilo)	– poročilo o školjki lepotki, ki so jo našli v grobu 1964_z0046, – tipkopis z dodanimi zaznamki (Valič) s tintnim svinčnikom in z modrim kemičnim svinčnikom	neobjavljeno	92
A. Valič	16. 11. 1964 do 27. 11. 196; 24. 3. 1965 do 13. 4. 1965	terenski dnevnik	– terenski dnevnik izkopavanja grobišča pri farni cerkvi, – pisano s svinčnikom in črnilom, občasno s kemičnim svinčnikom, – dodatki, popravki in poudarki so dodani z raznimi barvicami in barvastimi kemičnimi svinčniki	Valič, Štular, Belak 2013, 8–69	4

Avtor	Nastanek	Vrsta dokumenta	Opis	Objava	Začasna inv. št.
A. Valič	1964, 1965	osnutki	– osnutki poročila o izkopavanju v letih 1964 in 1965, – rokopisi v svinčniku, – tipkopisi s številnimi korekturami (z modrim kemičnim svinčnikom)	neobjavljeno	56
M. Sajovic	1964, 1965	originalne terenske risbe	– originalne terenske risbe grobov po kvadrantih (9 listov) in risba deske v grobu 1965_z0126 (1 : 1), – milimetrski papir, po potrebi zlepljeno, – kopija načrta grobišča (iz leta 1968)	OIAS 35, 2016	134
T. Pogačnik	1964, 1965	grobní zapisnik	– Staroslovsanska nekropola Glavni trg pred cerkvijo, Kranj 1964/1965, – antropološki zapisniki	Belak 2014, 56–103	123
A. Valič	1964, 1965	prerez	– skica prereza groba (A4, šelesamer; svinčnik), – prerez plasti z grobom (ni oznake, za kateri prerez in kateri grob gre) – odrezan A4 šelesamer, tuš	neobjavljeno	76
A. Valič	1965	katalog	– Slučajne najdbe (paginiran tipkopis, strani 30–32)	Valič, Štuar, Belak 2013, 95–96	78
A. Šercelj	30. 3. 1966	pismo (poročilo)	– Poročilo o analizah oglja in zrnja, – tipkopis z dodatki z modrim kemičnim svinčnikom (Valič) in podčrtavo s svinčnikom (Valič)	neobjavljeno	93
A. Valič	5. 4. 1966 do 1. 11. 1966	terenski dnevnik	– mali zvezek "Gorenjski muzej Kranj. Dnevnik izkopavanaj. Valič Andrej 1966–", – izkopavanja grobišča, – svinčnik, dodatki z rdečim kemičnim svinčnikom	Valič, Štular, Belak 2013, 70–78	6
M. Sajovic?, A. Valič	1966	originalne terenske risbe, opisi	– originalne terenske risbe (milimetrski blok; svinčnik; april 1966; M. = 1 : 20) – fotografija načrta, – zapis (paginiran rokopis; modro črnilo)	OIAS 35, 2016	110
A. Valič	zima 1967	preglednica	– Merjenje temperature in vlage v jami, – rokopis z modrim nalivnikom, naslov z rdečim kemičnim svinčnikom, datum z zelenim kemičnim svinčnikom	neobjavljeno	97
M. Mlakar Piškur, E. Gril, L. Florjan Čulk	1967	diplomska naloga (antropologija)	– antropološka analiza 197 okostij, izkopanih leta 1953, – tipkopis z nekaj fotografijami	Mlakar Piškur M., Gril E., Florjan Čulk L., <i>Staroslovsansko grobišče v Kranju</i> , Ljubljana 1967, diplomska naloga	139
A. Valič, N. Osmuk	17. 9. 1969 do 30. 10. 1969	terenski dnevnik	– terenski dnevnik izkopavanj leta 1969, – svinčnik; dodatki, popravki in poudarki z različnimi barvicami	Osmuk, Valič, Belak 2013, 8–88	28
T. Pogačnik	1969	grobní zapisnik	– Kranj 1969, – opisi in opredelitve okostij, – grobovi baročni 1 do 257	Belak 2014, 105–294	124
T. Pogačnik	1969	grobní zapisnik	– Kranj 1969, – opisi in opredelitve okostij, – grobovi baročni 258 do 436	Belak 2014, 105–294	125
T. Pogačnik	1969/1970	grobní zapisnik	– Kranj 1969, – opisi in opredelitve okostij, – grobovi baročni 437 do 636 in staroslovsanski 1 do 37	Belak 2014, 105–294	126

Avtor	Nastanek	Vrsta dokumenta	Opis	Objava	Začasna inv. št.
T. Pogačnik	1969/1970	antropološko poročilo	– Preliminarno poročilo o izkopavanju staroslovanske nekropole v Kranju 1969 leta, – paginiran tipkopic, – zloženo v ovoj in speto	Belak 2014, 105–294	38
A. Valič	1969 do 1973	načrt	– shematičen prikaz številčenja kvadrantov izkopavanj 1969 do 1972, – svinčnik, tuš, modra in rdeča barvica, – merilo 1 : 200	Belak 2013, 447	35
D. Lunder	1969 do 1973	originalne terenske risbe	– Kranj - Farna cerkev /zaščitno izkopavanje/ 1969. 1970 (milimetrski blok), – Kranj - Farna cerkev /zaščitno izkopavanje/ 1970/1972, (milimetrski blok), – Kranj - Farna cerkev /zaščitno izkopavanje/ 1972, (milimetrski blok), – Kranj - Farna cerkev /zaščitno izkopavanje/ 1972/1973, (milimetrski blok)	OIAS 35, 2016 in naslednja knjiga	138
neznan	197?	načrt	– kopija načrta farne cerkve z okolico	Osmuk, Valič, Belak 2013, 446	34
A. Valič, N. Osmuk	27. 5. 1970 do 2. 7. 1970	terenski dnevnik	– terenski dnevnik izkopavanj leta 1970, – svinčnik; dodatki, popravki in poudarki z različnimi barvicami	Osmuk, Valič, Belak 2013, 88–145	29
A. Valič	1970?	načrt	– shema kvadrantov izkopnega polja 1969 in 1970 (iz tega je očitno nastala skupna shema; op. M. Belak), – risba v svinčniku s poudarki z rdečo barvico, – z lepilnim trakom prilepljeno na vezano ploščo	neobjavljeno	54
T. Pogačnik, T. Tomazo Ravnik	1974	poročilo	– osteološka poročila, – Začasno antropološko poročilo o skeletih na staroslovanskem in zgodnj srednjeveškem grobišču v Kranju za leto 1969, 1970, 1972, 1973, – Kranj – farna cerkev 1972, 1973, – tipkopic, – paginiran za vsako leto posebej: strani 1–14 za leto 1972 in 1–2 za leto 1973, – speto v celoto	Belak 2014, 295–506	43
T. Pogačnik in/ali T. Tomazo Ravnik	1974	poročilo	– osteološka poročila, – tipkopic, posamezni deli paginirani, vsa 4 poročila zložena v enoto, – paginirano z rdečo barvico in speto	Belak 2014, 295–506	42
A. Valič	1982/1983	katalog	– Grobovi in njih inventar (katalog grobov), – paginiran tipkopic	Valič, Belak 2013, 80–96	26
A. Valič	1983	katalog	– Staroslovansko grobišče v Kranju (Zaščitno izkopavanje 1964/65). Grobovi in njih inventar (katalog grobov), – paginiran tipkopic: popravljena različica inv. št. 26, – več različic	Valič, Belak 2013, 80–96	27

Avtor	Nastanek	Vrsta dokumenta	Opis	Objava	Začasna inv. št.
neznan	8. 11. 1983 do 7. 2. 1984	dnevnik dela	– Staroslovansko grobišče Kranj – f. c. 1964/65. Pregled gradiva in izris 1983/84, – svinčnik, moder nalivnik, rdeča barvica, rdeč kemični svinčnik, – vmes listek s seznamom grobov za Ljubljano 14. 11. 1983 in op. Vrnjeno jan. 1984, – 2. listek: št. grobov (za risanje; op. M. Belak, 20. 12. 2013) z oznakami vračil, – 3. listek: Problemi (št. grobov)	OIAS 35, 2016	21
A. Valič		gradivo	– seznam prekopov (rokopis s svinčnikom, 4 strani); julij 1967, – nadmorske višine (globine) posameznih grobov iz leta 1965 (paginiran rokopis; 8 strani; svinčnik, rdeča barvica), – shema kvadrantov (svinčnik, moder kemični svinčnik; rdeča barvica); 1 stran, – opis predmetov 1965 (paginiran rokopis; svinčnik, rdeča barvica; 22 strani, – razni pregledi (preglednice); rokopis; svinčnik, – fotografija dela načrta grobišča	OIAS 35, 2016	111
A. Valič		katalog grobov	– Kranj staroslovansko grobišče, – paginiran tipkopis s popravki, – prepis opisa zgodnj srednjeveških grobov iz dnevnika izkopavanj 1969, 1970 in del grobov 1972 (do vključno gr. 106)	OIAS 35, 2016 in naslednja knjiga	81
A. Valič		gradivo	– seznam (rokopis z modrim kemičnim svinčnikom): 1. zgodnj srednjeveški grobovi (1970; 1 stran), 2. slučajne najdbe (1970; 1 stran), 3. zgodnj srednjeveški grobovi s pridatki (1972; 4 strani), 4. slučajne najdbe (1972; 1 stran), 5. zgodnj srednjeveški grobovi (1973; 2 strani), 6. slučajne najdbe (1973; 1 stran)	OIAS 35, 2016 in naslednja knjiga	101
A. Valič		katalog grobov	– katalog grobov 964 in 1965, – opisi (tipkopis; razrezan seznam; glej inv. št. 26 in 27) in kopije risb	OIAS 35, 2016	107
A. Valič		gradivo (fotokopije)	– Generalni načrt grobišča (na desetine fotokopij), – Memorija v Kranju (na desetine fotokopij), – grob 1965_z0181 (iz Inventaria Archaologica 21) (na desetine fotokopij)	OIAS 35, 2016	108
A. Valič, neznan		gradivo in poročilo	– Zakladna najdba srednjeveških novcev najdenih pred glavnim vhodom v župno cerkev (1965), – terenski zaznamki (rokopis), – dopisi, – reverz, – poročilo, – fotografija načrta, – fotografije novcev	neobjavljeno	67
D. Knific Lunder		table grobov izkopanih leta 1964 in 1965	– paginiran original, A4	OIAS 35, 2016	141

Avtor	Nastanek	Vrsta dokumenta	Opis	Objava	Začasna inv. št.
D. Knific Lunder		kopija tabel grobov izkopanih leta 1964 in 1965	– paginirana kopija, A4	OIAS 35, 2016	142
A. Valič		gradivo (preglednice)	– tabelarični pregled “staroslovanskih” pokopov v Kranju pri cerkvi po spolu in starosti leta 1964 in 1965, – paginirana tipkopisna preglednica	neobjavljeno	112
D. Knific Lunder, A. Valič, neznan		table nekaterih grobov iz leta 1964/1965	– sestavljene table (3) nekaterih grobov izkopanih leta 1964 in 1965, – negativ: generalni načrt grobišča, – oznaka na mapi: 9	OIAS 35, 2016	133
neznan		fotografije	– A3 povečave fotografij: 23 posnetkov svetinj in križev, 7 terenskih posnetkov (od 1964 dalje), 2 posnetka tabel (Inventaria Archaeologica 21), – 24 x 30 cm, 12 posnetkov gradiva (predmetov), 4 posnetki različnih kosti in skupin kosti, 1 posnetek starejšeželeznodobnega groba, 1 posnetek t.i. baročnega groba (DCCCCX) <i>in situ</i> , – oznaka na ovojnici: 30. Fotografije, – glej še fotografije pri inv. št. 135 (mnoge so tudi tam)	delno OIAS 35, 2016 in naslednja knjiga	132
neznan		načrti	– načrt izkopanih grobov (1964 do 1973), – arheološke raziskave na področju mesta Kranja (na načrt mesta po obdobjih vrisana najdišča), – grob 20. Položaj pridatkov, – grob <i>in situ</i> (foto)	OIAS 35, 2016 in naslednja knjiga	130
A. Valič, D. Knific Lunder		načrt	– načrt grobišča z grobovi od leta 1964 do 1973, – M. 1 : 100, – original v svinčniku (na šeshamer), – original v tušu (na šeshamer)	OIAS 35, 2016 in naslednja knjiga	127
A. Valič		poročila	– Kratka poročila z izkopavanj staroslovanske nekropole Kranj – o strokovnih delih za l. 1969, 1970, 1972–73, – tipkopis, – več krajših dokumentov	neobjavljeno	116
A. Valič		gradivo (preglednice)	– preglednice po spolu, starosti, legi, pridatkih ipd. (1964 in 1965) – rokopis s svinčnikom	neobjavljeno	113
A. Valič		gradivo (preglednice)	– Pregled grobov brez pridatkov po starosti in spolu (1964 do 1973), – rokopis, – rokopis in tipkopis z dodatki	neobjavljeno	114
A. Valič		gradivo	– seznam grobov po spolu in pridatkih (1964 in 1965), – paginiran rokopis (svinčnik; črno črnilo; dodatki z rdečo barvo)	neobjavljeno	115
A. Valič		preglednice	– pregled po spolu, starosti, legi, pridatkih (1969 do 1973), – rokopis (svinčnik s posameznimi barvnimi dodatki)	neobjavljeno	117

Tab. 2: Popis arhivskega gradiva

RISBE OKOSTIJ OZIROMA GROBOV

Grobne jame so izkopavalci prepoznali in dokumentirali samo v nekaj izjemnih primerih. Zato je v dokumentaciji okostje pokojnika sopomenka grobu. V začetnih letih izkopavanj niso risali ločeno vsakega okostja posebej, ampak so skrbeli samo za skupni načrt grobišča. Terenske risbe za leto 1964 niso ohranjene. Poznamo le nekaj skic v dnevniku in načrt, ki je nastal leta 1968, kjer so grobovi izrisani shematično. Seveda se je avtor načrta moral opirati na neke risbe, ki so nastale med izkopavanji na terenu. Risbe posameznih grobov avtorja Marjana Sajovica na zbirnih listih so ohranjene šele od leta 1965 naprej. Grobove so risali po planumih v posameznih kvadrantih v merilu 1 : 20. Gostota okostij, ki so se prekrivala, jim je povzročala težave, zato so si pomagali še z modro in rdečo barvo, da so ločili više in niže ležeče grobove. Ob okostjih so označena mesta najdbe nekaterih predmetov, včasih edini podatek o predmetu.

Obsežna izkopavanja v letih od 1969 do 1973 poleg dnevnikov spremlja bogata risarska terenska dokumentacija, ki jo je vodila Dragica Lunder. Grobove so v tem obdobju risali v paginiran blok v merilu 1 : 25 po planumih v kvadrantih, po več dni na isti list. Vsak list je opremljen z naslednjimi podatki: avtor, merilo, datum(i), številka kvadranta in oznaka za sever. Ob okostjih so označena mesta najdbe nekaterih predmetov. Izbrane grobove z več predmeti, večinoma zgodnje gro-

bove in tiste z Jakobovimi školjkami, so dodatno narisali še v merilu 1 : 10. Predmete so na taki risbi številčili in oznake pod risbo ali ob njej razložili. Na rob so zapisovali tudi globine zgodnejših grobov (glej spodaj).

Začetni namen, da bi za potrebe pričujoče objave prerisali vsa okostja, smo opustili, ko smo primerjali terenske risbe grobov in že narejene prerise (Valič 1978). Prerisi so nedvomno mnogo lepši, vendar pomembno spreminjajo terenske podatke oziroma brišejo mejo med arheološkim podatkom in interpretacijo (sl. 7). Ker je namen pričujoče objave kar najbolje predstaviti izvorni arheološki podatek, smo se odločili, da objavimo terenske risbe. Te smo zaradi preglednosti razrezali po grobovih in jih objavljamo v kataloškem delu ob opisih. V posebnih primerih smo jim dodali oznako za sever (glej spodaj Smeri pokopov).

FOTOTEKA

Fototeka Gorenjskega muzeja Kranj hrani posnetke izkopavanj iz let 1964, 1965, 1966, 1969, 1970, 1972 in 1973. Kontaktne kopije so nalepili na kartončke z inventarno številko, ki je pravzaprav številka filma in posnetka na njem, z imenom najdišča in opisom posnetka. Temu so dodali še čas snemanja in avtorja. Žal pri hrabi v novjšem času niso ohranjali tekočih številnih posnetkov po posameznih filmih, ampak so jih uredili prostorsko: Titov trg – izkopavanja, Titov trg – grobovi, Mestna hiša, Arheološki spomenik ipd. Mnogih razdelkov pa niti niso poimenovali. Tak razpored oteži iskanje določenega posnetka. Brez podatkovne zbirke, ki smo jo pripravili, bi bilo delo s posnetki precej dolgotrajnejše.

Fotografiranje je bilo leta 1964 skromno (44 posnetkov oziroma približno polovica posnetka na okostje), naslednje leto 1965 se je že razmahnilo (166 posnetkov oziroma tri četrtine posnetka na okostje). Obe leti je vso dokumentacijo, tako risarsko kot fotografsko, vodil preparator Gorenjskega muzeja Lranj Marjan Sajovic. Fotografsko je izkopavanja v Mestni hiši leta 1966 beležil Aleksej Ignaščenko (10 posnetkov), izkopavanja leta 1969 (31 posnetkov) pa v glavnem Ignaščenko, Marjan Sajovic je avtor zgolj treh fotografij. Leta 1970 so 34 ohranjenih posnetkov naredili številni avtorji (Aleksej Ignaščenko, Drago Holinsky, Cene Avguštin in Andrej Valič). Fotografska dokumentacija v letih 1969 in 1970 je bila izjemno skromna, približno en posnetek na deset izkopanih okostij.

RISBE PREDMETOV

Andrej Valič je začel že po svojih prvih izkopavnih skrbeti za risanje predmetov. Njegova prva risarka je bila Erna Navinšek, potem pa dokončno Dragica Lunder (Knific). Tako je bila vsaj v svinčniku narisana

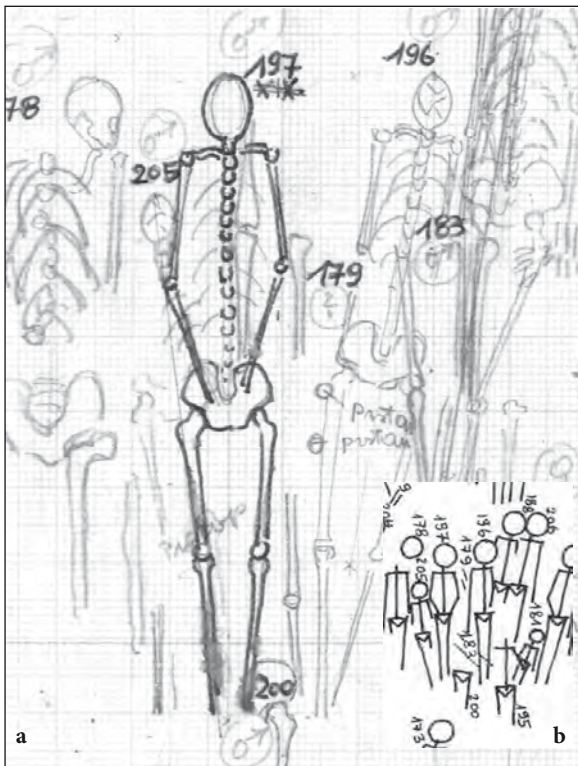

Sl. 7: Grobovi izkopani leta 1965 na terenski risbi (a) in prerisani na skupnem načrtu (b) (originala hrani Gorenjski muzej)

velika večina predmetov iz grobov, ki so bili izkopani leta 1964 in 1965. Iz poznejših izkopavanj je risarsko pozornost dobilo samo nekaj izbranih najdb za potrebe posameznih objav (glej spodaj). Vse te risbe imajo dokumentarno vrednost, ker kažejo stanje predmetov v času risanja. Nekateri predmeti so bili narisani pred temeljitejšo konservacijo. Zlasti železni predmeti vztrajno propadajo in starejše risbe ohranjajo njihovo nekdanjo podobo. Nekaj predmetov danes manjka in so stare risbe njihova edina sled. Kjer je bilo potrebno in mogoče, smo v naš katalog vključili tudi stare risbe, čeprav je bilo gradivo sicer narisano ponovno. V takih primerih objavljamo drugo ob drugi več risb istega predmeta. Kadar smo imeli na voljo samo fotografijo predmeta, ne pa tudi njegove risbe, objavljamo samo fotografijo brez risbe.

ANTROPOLOŠKI PODATKI

Na tem mestu obravnavana okostja je med izkopavanji *in situ* analiziral antropolog Tone Pogačnik (Pogačnik v: Belak 2014, 55–294). Večino okostij, katerih starost so na kraju samem ocenili kot zgodnjerednjevsko, so shranili; okostja, katerih starost so ocenili kot pozgodnjerednjevsko, so razen nekaj izjem zavrgli. Dve desetletji kasneje je antropologinja Petra Leben Seljak analizirala okostja, ki so bila ohranjena v depoju Gorenjskega muzeja Kranj (Leben Seljak 1996). Za potrebe naše raziskave je bilo kostno gradivo v Zagrebu analizirano ponovno, tokrat s poudarkom na patoloških spremembah (Šlaus et alii 2015a).

PREDMETI

Drobne najdbe hrani Gorenjski muzej Kranj. Inventarizacijo je začel že Andrej Valič, za njim pa ponovno od začetka kustosinja Gorenjskega muzeja v Kranju Verena Vidrih Perko leta 1997. Odtlej se je del najdbnih lističev izgubil, prav tako manjkajo nekateri predmeti (trenutno prek 60). Za te predmete je muzejska inventarna knjiga edini vir podatkov o arheološkem kontekstu. Treba je povedati, da manjkajoči predmeti niso nujno neohranjeni ali izgubljeni. Zelo verjetno je, da danes spadajo v skupino predmetov brez najdbnih podatkov (trenutno 598). Ko bomo v celoti bolje računalniško obvladovali zbirko predmetov in bolje poznali najdišče, bo morda mogoče vsaj nekaterim predmetom vrniti prvotno identiteto.

OBJAVE

Kratka obvestila o izkopavanjih so bila objavljena v *Varstvu spomenikov* (za leto 1964: Valič 1962–1964, Valič 1966c; za leto 1965: Valič 1965, Valič 1966c; za

leto 1966: Valič 1966b; za leto 1969: Valič, Pogačnik 1968–1969; za leto 1970: Valič 1970a). Skupinico 6 grobov, ki je bila leta 1966 odkrita v pritličju Mestne hiše, je Valič takoj objavil v celoti (Valič 1966a; nekaj pozneje je dodal še objavo dveh posod iz časa preseljevanja ljudstev: Valič 1970–1971b). V njej je videl drugo, ločeno grobišče, ker se mu je razdalja do grobov ob župni cerkvi zdela preprosto prevelika, da bi šlo za isto grobišče (Valič 1966a, 16). Ob tem je napisal kratek pregledni članek o staroslovanskem Kranju, v katerem je objavil 17 izbranih predmetov z izkopavanj v letih 1964 in 1965 (Valič 1967; povzetek in ponovna objava petih predmetov od sedemnajstih: Valič 1970b, 188–189). V tej objavi pri predmetih ni navedeno, katerim grobovom pripadajo.

Obvestilu o izkopavanjih v letu 1969 so dodani podatki o spolu in starosti za vseh 16 okostij starejše skupine, za mlajše grobove pa zbirna preglednica (Valič, Pogačnik 1968–1969). V obvestilu o izkopavanjih v letu 1970 je objavljen prvi pregledni načrt raziskanih površin grobišča po posameznih letih (Valič 1970a, 169). Sledil je programski članek o raziskovanjih zgodnjega srednjega veka na Gorenjskem, v katerem je Valič objavil risbo "zgodnjerednjevškega" groba št. 1 iz leta 1969 (oznaka 1969_z0001, glej dalje) ter fotografije dveh okrasnih zaponk in enega prstana iz tega groba (Valiča 1970–1971, 114 in T. 1). V naslednjih letih so ton Valičevim prispevkom dajala predvsem odkritja izkopavanj v letu 1972 (npr. Valič 1975).

Objavljeni grobovi pa so živeli svoje življenje (prim.: Barthes 1995). V katalogu k razstavi o karantansko-ketlaškem kulturnem krogu so bili deloma ponovno, deloma pa prvič objavljeni predmeti iz zgodnjerednjevskih grobov 112, 171, 181, 193, 237, 251, 271 z izkopavanj leta 1965 in zgodnjerednjevski grob 1 iz leta 1969 (Šribar, Stare, Valič 1974, T. 5–8). Šest od teh grobov (171, 181, 193, 251, 271 iz leta 1965 in 1 iz leta 1969) je bilo ponovno vsečno objavljenih z risbo groba in predmeti v mednarodni seriji *Inventaria archaeologica* (Valič 1978). Nadaljnjih novih objav predmetov in grobov potem ni bilo več. Objava iz leta 1982 samo še ponavlja tisto iz leta 1978 (Valič 1982, VII–IX). Grobišče se je začelo odmikati zavesti strokovne javnosti.

OPISI GROBOV

KVADRANT

Mreža kvadrantov je orodje, ki je bilo v arheologiji v uporabi že vsaj od izkopavanj generala Pitta Riversa v poznem 19. stoletju. Sistem temelji na dokumentiranju v relativnem koordinatnem sistemu. Pred tem je bilo prostorsko dokumentiranje manj natančno in mreže kvadrantov niso vzpostavljali (npr. Green, Moore 2010, 89–90). Dandanes zaradi dokumentiranja v absolutnih

XII XII	XI VI	X [V]	IX IV	VIII VIII	VII X
VI XI	V III	IV II	III [I]	II VII	I IX



terenske risbe 1964/1965

načrt iz l. 1968

Sl. 8: Originalno poimenovanje kvadrantov in njihovo preštevilčenje ob izdelavi načrta grobišča leta 1968

koordinatnih sistemih ob pomoči laserskih teodolitov ipd. mreža kvadrantov kot orodje izkopavalcev počasi izginja.

Pri izkopavanju grobišča Župna cerkev lahko opazujemo vse tri našete razvojne stopnje arheološke metodologije: leta 1953 mreže kvadrantov še ni bilo; med letoma 1964 in 1984 so bile vsakokratne mreže kvadrantov osnova prostorske dokumentacije; od leta 2004 mreže kvadrantov niso več uporabljali.

Leta 1964 so začeli izkopavati pred vhodom v cerkev in izkopnemu polju prilagodili številčenje kvadrantov (kv. I do VI). Nato so severno od kvadranta I izkopno polje razširili še za po dva kvadranta (kv. VII do X), nazadnje so kopali južno od kvadrantov III in VI, v kvadrantih XI in XII. Zdi se, da je zaradi lažje orientacije Valič kvadrante preštevilčil, ko je leta 1968 pripravil načrt grobišča (sl. 8). Ob primerjanju obeh načinov številčenja kvadrantov se je pokazalo, da terenska in muzejska dokumentacija nedosledno upošteva oba sistema. Zato ne vemo, kateremu sistemu sledijo oznake pri raztresenih predmetih. Predvidevamo, da bo določena kontrola mogoča s pomočjo kontekstualnih podatkov, ko bomo lahko hkrati analizirali celotno gradivo najdišča.

Za potrebe izkopavanj leta 1969 so raztegnili mrežo kvadrantov tako, da so štetje prostora zahodno od cerkve nadaljevali v smeri urnega kazalca. S tem so zagotovili lažjo združljivost z izkopavanji med letoma 1964 in 1965. Začeli so na jugovzhodnem delu, južno od apside v kvadrantih XXXII, XXXIII, XXXVI, XXXVII, XXXVIII in XXXIX. Leta 1970 so se navezali na kvadrant XXXVII in izkopali celoten vzhodni del okoli apside, skupaj 11 kvadrantov (sl. 9).

Kljub temu, da v zadnjem desetletju izkopavalci mreže kvadrantov niso več potrebovali, jo zaradi lažjega dela potrebujemo raziskovalci in tudi bralci. Zato smo vzpostavili novo mrežo kvadrantov velikosti 5 krat 5

metrov, ki je usmerjena skladno z Gauss-Krügerjevimi koordinatnim sistemom (sl. 10).

PONAVLJAJOČI SE PODATKI

Ponavljajočih se podatkov splošne narave katalog ne navaja. Taka sta *iztegnjena drža okostja* in *okostje leži na hrbtu*. Katalog navaja samo primere, ki od opisane lege odstopajo.

GLOBINE GROBOV

Globine grobov so bile leta 1964 merjene od vsakokratne površine v času izkopavanja.

Leta 1965 so se oprli na reper z nadmorsko višino 384,763 m, ki je bil na severozahodnem vogalu župne cerkve. Pod repersko točko na istem vogalu je bila ničelna točka koordinatnega sistema in hkrati izhodišče za merjenje nadmorskih višin grobov. Vse globine grobov so izmerili s teodolitom in jih odčitali na milimeter natančno. Kje pri okostju so jemali mero globine, ne vemo. Vsekakor so opazne razlike do 12 cm med relativnimi globinami, ki so jih včasih sproti merili med okostji, in med podatki teodolitskih meritev (primer grobov 1965_z0120 in 1965_z0125). Sestavili so seznam absolutnih nadmorskih višin okostij. Prav tako so kvadrantom koordinatnega sistema izmerili nadmorske višine vogalov in sredine površine.

Andrej Valič je za svoj katalog, ki ga je začel pripravljati, izračunal relativno globino posameznega okostja/groba kvadranta od sredine površine istega kvadranta. S tem je očitno skušal poustvariti globino od vsakokratne površine. Ker so višine sredin kvadrantov različne, to povzroča neprimerljivost medsebojnih

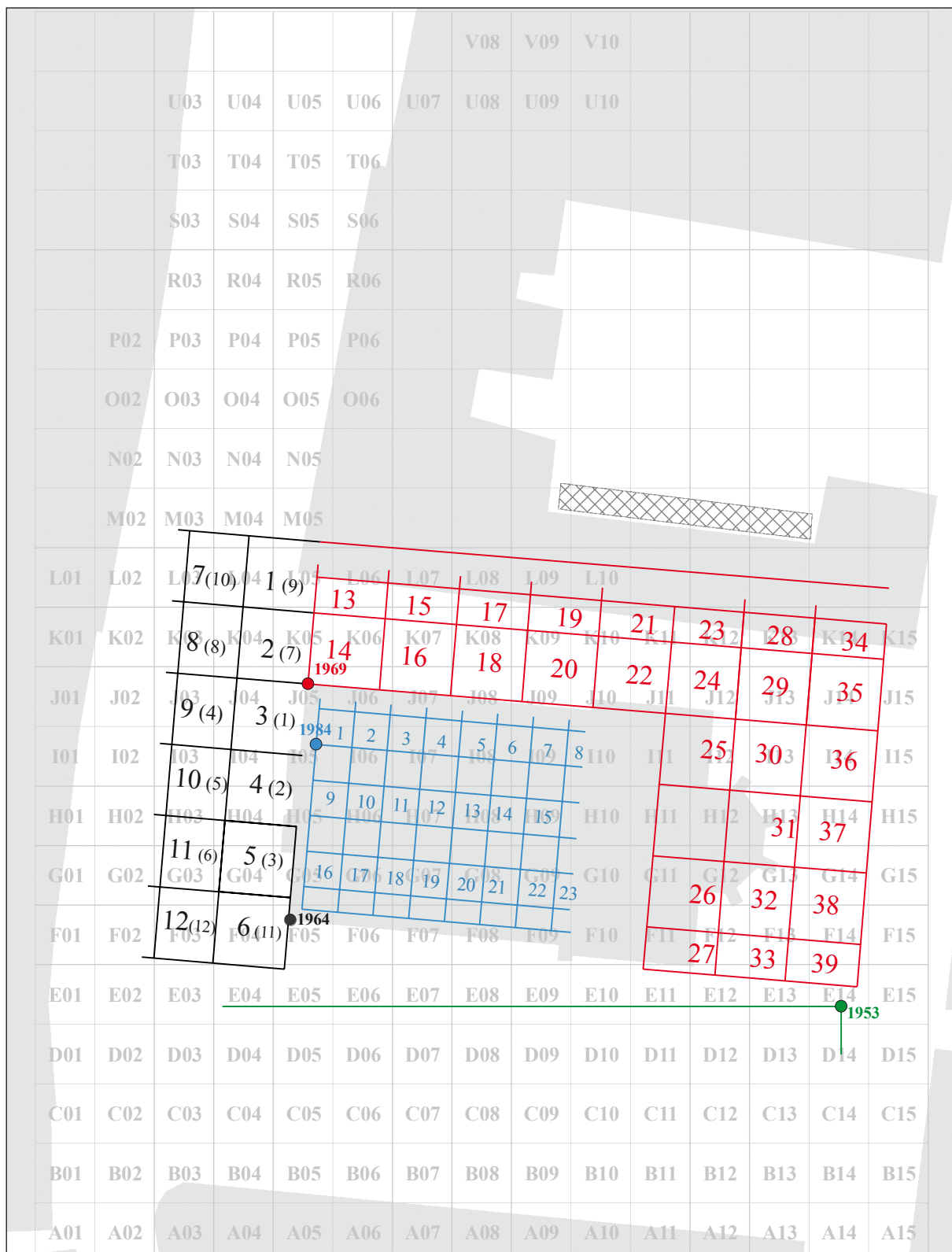

Sl. 9: Mreže, ki so jih uporabljali izkopavalci.

Andrej Valič je med letoma 1964 in 1973 kvadrante označeval z rimskimi številkami. Na naši shemi smo jih zaradi prostorske stiske zapisali z arabskimi.

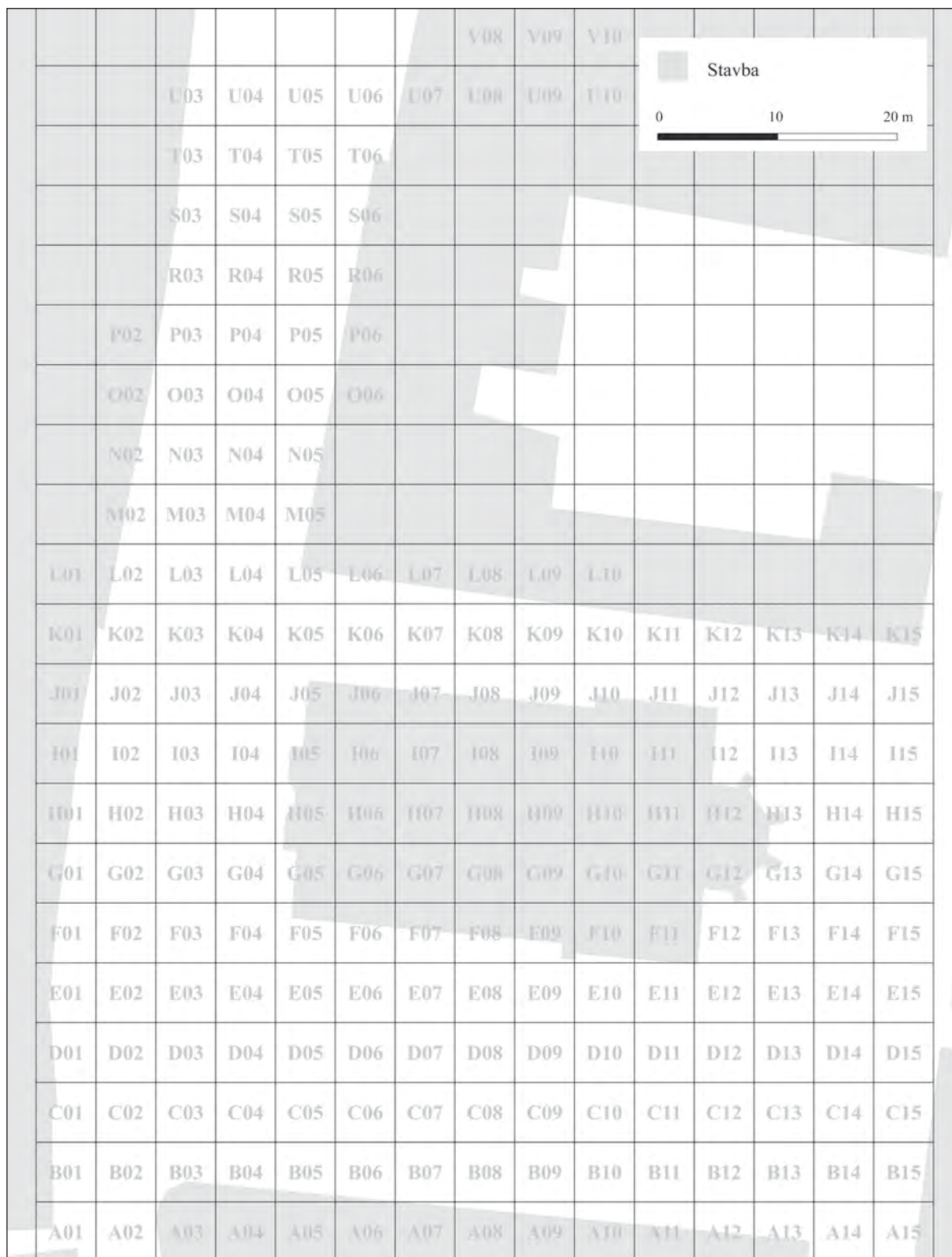

Sl. 10: Enotna mreža kvadrantov vseh izkopavanj na katero se sklicuje katalog.

globin grobov različnih kvadrantov. Napaka se namreč povečuje od sredine proti robu kvadranta. Za naš katalog grobov, ki so jih raziskali leta 1965, smo arbitrarno določili kot ničelno višino nadmorsko višino 384 metrov. V katalog so tako vključene relativne višine okostij glede na to višino. Zaokrožene so na centimeter. V milimetrsko natančnost ni verjel niti Valič in je že sam pri pripravi kataloga zaokrožal globine na centimeter.

Tudi pri meritvah globin se je zapletlo v kvadrantu VII (terenska oznaka, glej *sl.* 8). Tako imenovani baročni grobovi (za oznako glej zgoraj), ki so jih izkopali najprej, imajo večje globine kot starejši grobovi, ki so jih na povsem istem mestu raziskali pozneje. To se ne ujema z zapisom Toneta Pogačnika za iste grobove, ki pravi, da so "vsil baročni grobovi v vrhni plasti, zato ohranjenost in determinacija tako slaba" (Belak 2014, 93). Najbolj verjetna razlaga je, da so pri meritvah in izračunu globin teh grobov pomešali ničelno točko in 2 m oddaljeni jugovzhodni vogal kvadranta VII. Figurant je postavjal lato na vogal kvadranta, tisti, ki je stal za teodolitom, pa tega ni opazil in je upošteval višino ničelne točke. Zato smo globinam omenjenih grobov (1965_p0019 do 1965_p0026) dodali višinsko razliko med ničelno točko in jugovzhodnim vogalom kvadranta VII, ki je znašala 23 cm.

Podobna napaka se je nedvomno zgodila tudi v kvadrantu III. Po risbi in vrstnem redu izkopavanja je bilo okostje groba 1965_p0001 nad okostjem groba 1965_p0008, po seznamu globin je bilo obrnjeno. Ob tem so grobovi od 1965_p0007 do 1965_p0011 edini v tem delu grobišča, ki imajo nadmorsko višino nad 384 m. Domnevamo lahko, da je prišlo pri meritvi višin do zamenjave severovzhodnega vogala kvadranta z jugozahodnim vogalom stopnišča, ki je bil le dva metra oddaljen. Višinska razlika med točkama je bila 28 cm. Če naštetim "visokim" grobovom to razliko odštejemo, dobijo smiselne globine sosednjih grobov. Katalog upošteva ta popravke.

Leta 1966 so globine grobov merili od površine tedanjega betonskega tlaka v Mestni hiši. To lahko sklepamo po primerjavi globin prerezov in opisov grobov.

Globine grobov so bile leta 1969 merjene od neznanne točke, ki je bila tik nad tedanjo asfaltno površino. Ni zapisano, globino katere točke okostja so merili. Mogoče je celo, da je imel vsak kvadrant svojo točko z ničelno višino. Precej verjetno pa je, da je bila ničelna višina v letu 1970 nova. To nakazuje primer okostja groba 1969_p0335, ki so mu leta 1969 izmerili globino 0,43 m, ko so odkopali spodnji del telesa v kvadrantu XXXVI. Po risarski dokumentaciji mu pripada lobanja, ki so jo našli naslednje leto v sosednjem kvadrantu XXX in ima oznako groba 1970_p0448. Tedaj so ji izmerili globino 0,84 m. Če pa oba opisana dela ne pripadata istemu okostju, potem možnost iste ničelne višine obstaja.

SMER POKOPA, AZIMUT

Smer pokopa najlažje opišemo z njenim azimutom, torej z odklonom te smeri od smeri proti severu. Kot smer pokopa upoštevamo smer, v katero gleda pokojnik, torej smer od glave proti stopalom. Če gleda proti vzhodu, je to azimut 90°. Za terenski dnevnik so smeri, ki se ujemajo s smerjo sosednje cerkve, smeri zahod–vzhod, večja odstopanja od te smeri so podana s približno oceno. Azimut cerkve je v geografskem koordinatnem sistemu 95,4° (izmerjeno je sleme strehe z uporabo spletne storitve Google zemljevidi) oziroma 96,3° v koordinatnem sistemu Gauss–Krüger (izmerjeno je sleme strehe na digitalnem ortofoto posnetku DOF25 iz leta 2015). Med izkopavanji smeri grobov torej niso načrtno merili. Zato smo terenske načrte grobov umeštili v prostor in odmerili azimute po risbah oziroma za leto 1953 po merskih podatkih.

Za leto 1964 terenski načrt ni ohranjen, grobovi so vrisani samo v čistopisni zbirni načrt v merilu 1 : 100, ki je bil pripravljen za poznejšo objavo. Opazne so velike poenostavitve, zato je bilo za to leto mogoče izmeriti samo nekaj azimutov, a tudi zanesljivost teh ni velika. Podobno velja za grobove iz leta 1965, saj so risbe zelo shematične. Tem grobovom smo azimute izmerili, a je natančnost teh meritev zelo majhna.

Natančnejše so meritve azimuta na risbah grobov iz let 1969 in 1970. Kadar je bila na risbi ohranjena pomožna črta, ki si jo je kot sredinsko os okostja zarisal risar na terenu, smo izmerili to črto. Sicer smo merili azimut med sredino glave ali vratom in sredino medenice. Azimut smo izmerili pri grobovih, kjer je bila ohranjena vsaj hrbtnica oziroma toliko dolgih kosti *in situ*, da je bilo mogoče določiti vzdolžno os okostja. Pri tem smo bili posebej osredotočeni na črto, ki jo določata vrat in točka med petami ali vsaj koleni.

Na splošno je bilo mogoče azimute izmeriti samo dovolj dobro ohranjenim okostjem, torej nikakor ne posameznim kostem in prekopom. Ob tem se moramo zavedati, da so pogrebci usmerjali grobne jame. Njihovi obrisi se niso ohranili, zato jih s smerjo pokopov samo posredno določamo. Ker pa so možna odstopanja majhna in enakomerno razporejena, je njihov vpliv na analizo z uporabo pravih metod možno izničiti.

ZASUTJE GROBOV

Grobne jame so izkopavalci prepoznali le izjemoma in zato skoraj ni nič dokumentiranih. Na prste je mogoče prešteti primere, v katerih je bilo zasutje tudi opisano. Pogosto so bili v grobovih predmeti ali ostanki, ki zelo verjetno niso bili položeni v grob namensko kot grobni pridatki. Gre za naselbinske ostanke in za sestavine prekopenih grobov. Vse to ni toliko posledica tedanje metode izkopavanja, temveč predvsem stanja plasti. Ne-

nehno pokopavanje na istem prostoru je dodobra razbilo in razneslo vsebino številnih grobov ter ustvarilo plast, v kateri grobne jame niso bile vidne in ni mogoče ločiti zasutja groba od okolice, v katero je bil grob vkopan. Prav tako ni bilo mogoče razločiti mlajših vkopov v starejšo grobno jamo. Predmete, ki so običajno v grobovih (nakit in noži) in so bili najdeni v predvidljivem prostoru groba, smo obravnavali kot pridatke (za pomen glej spodaj) konkretnega groba, če so bili ob okostju v uporabnostni legi. Če je bila nenavadna lega očitna posledica drugotnega posega v grob, smo predmet prav tako obravnavali kot pridatek, v vseh drugih primerih pa kot del zasutja. Iz zgornjih tafonomskih razlogov seveda ni nujno, da je šlo vedno za tako pot predmeta do mesta najdbe, lahko je na mesto odkritja prišel tudi z mlajšimi prekopavanji na mestu groba. Zato ni del zasutja konkretnega groba in z njim nima določljivega časovnega razmerja. Katalog vse predmete v neobičajni legi v grobu opiše v razdelku zasutje in ob tem opozarja na primere, kjer obstaja opazna možnost drugotnega posega v prostor groba. Ob tem posebej opozarjamo na možnost neopaznih drugotnih posegov, ki se bodo morda pokazali šele pri podrobni obravnavi gradiva v podobi različnih neskladnosti.

PODATKI O SPOLU IN STAROSTI

Katalog jih povzema iz poročila zagrebškega antropološkega laboratorija (Šlaus et alii. 2015a; Šlaus et alii. 2015b). Oznaka “(Pogačnik)” pomeni, da kosti niso ohranjene, jih je pa na terenu videl in določil Tone Pogačnik (Pogačnik v: Belak 2014, 55–294). Katalog daje prednost zagrebškim opredelitvam, saj laboratorijske opredelitve veljajo za natančnejše kot opredelitve *in situ*. Kadar so med kulturnim spolom ter Pogačnikovo in zagrebško opredelitvijo nasprotja, na to v vsakokratnem komentarju opozorimo.

Podatek, da gre za **prekop**, da torej okostje ni bilo več v prvotni legi, katalog povzema po terenskem dnevniku.

Izraz “**uničeno okostje**” pomeni okostje, ki je bilo uničeno pred dokumentiranjem. Izraz “**neohranjeno okostje**” pomeni okostje, ki so ga najprej našli, potem pa ne shranili.

PREDMETI

PRIDATKI

Vprašanje poimenovanja

Kataloški razdelek z naslovom *Pridatki* v resnici ne razlikuje med deli noše, nakitom in dodatnimi, name-noma priloženimi predmeti. Poimenovanje preprosto označuje vse predmete, ki so se ohranili v grobni jami in bili vanjo namerno položeni, ne glede na funkcijo, ki so jo imeli bodisi v življenju posameznika bodisi v njegovem grobu.

Izraz “grobni inventar” za te predmete se nam ne zdi dovolj primeren, ker se kot nadpomenka lahko navezuje tako na dele grobne jame, pokopa in obeležij groba kot tudi na opremo pokojnika. Verjetno bi bila ustreznejša oznaka “predmeti v grobu”, a tudi v tem primeru gre za nadpomenko, ki zajema tako tiste predmete, ki so jih položili v grob namenoma, kot tudi tiste, ki so vanj zašli naključno kot deli zasutja. Zato ostajamo pri besedi “pridatki” z opozorilom o njenem širšem pomenu.

Prisotnost in odsotnost pridatkov

Zavedamo se, da odsotnost podatka ni enaka podatku o odsotnosti. Če terenska dokumentacija navaja, da je bil *grob brez pridatkov*, tako iz zgodovinskih razlogov pove tudi katalog. A ta podatek pove samo to, da pridatkov pri izkopavanjih niso opazili. Če pa terenska dokumentacija ne omenja pridatkov, a tudi tega ne, da bi bil grob brez njih, potem katalog pove, da ni podatkov.

LEGA PREDMETOV OB OKOSTJIH

Iz primerjave med Valičevim terenskim dnevnikom in čistopisom njegovega kataloga (glej zgoraj) je videti, da včasih že na terenu niso posvečali posebne pozornosti temu, kateri od para naglavnih obročkov je bil najden na kateri strani glave. Pri 74 odstotkih predmetov se je ohranil najdbni listek z opisom njihove lege. Vendar so neohranjeni najdbni listki najverjetneje obstajali še v času, ko je Valič napisal osnutek kataloga in je vanj vnašal podatke o legi predmetov iz svojega dnevnika in z listkov. Te podatke prevzema tudi naš katalog. Stanje dokumentacije je poslabšalo dejstvo, da so pozneje v muzeju ali morda tudi zunaj njega velikokrat položili oba obročka para skupaj, čeprav sta bila prvotno ločena. Tako sta se tudi posebna lističa za levi in desni obroček znašla v isti vrečki in podatek o natančni legi je bil izgubljen.

Primerjava opisnih podatkov dnevnika in terenskih risb grobov kaže nemalo razlik pri legi predmetov in sosednjih okostij. Izhajamo iz predpostavke, da risba kaže to, kar je bilo videti, terenski dnevnik pa to isto

podobo prevaja v besedni opis, pri čemer so neizogibne nehotene napake. Zato dajemo prednost pripovedi risb, ne glede na to, da so risbe in opise delali različni ljudje. Na takem izhodišču se kaže, da v terenskem dnevniku niso redke zamenjave leve in desne strani ter napačna poimenovanja posameznih delov telesa. Pri tem obstaja možnost, da je pri risbah lahko v posameznih primerih prišlo do zamaknjene vrsta okostja ali da ima okostje napačna razmerja. Vendar v primeru obravnavanega najdišča zaradi razmeroma slabe fotodokumentacije tega ni mogoče dokazati.

Novoveški grobovi so bili med izkopavanji manj skrbno obravnavani. Ni malo primerov, ko terenski dnevnik predmetov ne omenja, so pa označeni na terenskih risbah ali jih dokazujejo najdbni lističi in prek njih tudi inventarna knjiga. Ker se je sčasoma del najdbnih lističev izgubil, obstaja možnost, da je bilo predmetov v grobovih več, kot je dokumentirano.

LEVA ALI DESNA

Terenske risbe okostij se nemalokrat ne ujemajo z njihovimi opisi v terenskem dnevniku pri opisovanju leve in desne strani. Zamenjave so nastale najverjetneje zaradi menjanja opazovališča pri opisovanju. Kakorkoli, osnovno opazovališče je pokojnikovo, leva roka je njegova levica, desna roka je njegova desnica. Ta način uporablja tudi naš katalog.

RAZTRESENE NAJDBE

Med raztresene najdbe uvrščamo predmete, ki niso bili opisani kot del groba, čeprav so jih našli na prostoru grobišča. Večinoma gre za predmete iz uničenih grobov. Ker je bil prostor grobišča v uporabi že v prazgodovini (Valič 1983; Horvat 1983) in antiki (Valič 1971–1972; Sagadin 2008), je med raztresenimi najdbami veliko predmetov, ki so starejši od grobišča. Teh ne predstavljamo, ker morajo biti predmet posebne obravnave. Isto velja za poznosrednjeveške in novoveške naselbinske predmete. Upoštevamo pa vso zgodnjerednjeveško lončenino, ker obstaja velika verjetnost, da gre za sledove dogodkov, povezanih z grobiščem.

Samo izjemoma obstajajo natančne najdbne koordinate za posamezne predmete. Najpogostejša prostorska oznaka – poleg leta izkopavanja – je številka najdiščnega kvadranta v vsakokratni mreži kvadrantov. Ker teh kvadrantov brez občutnega poslabšanja prostorske natančnosti – en nekdanji kvadrant lahko obsega tudi štiri skupne – ni možno prevesti v mrežo kvadrantov, ki smo jo sestavili za skupno objavo, raztresene najdbe objavljamo s podatkom o izvornem kvadrantu (za negotovost označevanja s kvadranti v letih 1964 in 1965 glej zgoraj). Znotraj kvadranta so razporejeni

po uporabnostnih skupinah in kronološko. Skupaj so objavljeni tudi predmeti v skupini z eno inventarno številko, ker je to morda sled neke najdbne celote. Pogosto lahko mislimo na podrobneje nedokumentiran novoveški grob.

Neznana lega pomeni, da za predmet vemo samo leto izkopavanja, ne pa vsaj tudi kvadranta.

Za leti 1964 in 1965 obstaja Valičev seznam raztresenih najdb z njihovimi opisi in merami. Seznam ni popoln, v njem pa je tudi nekaj predmetov, ki pripadajo znanim grobovom. Po primerjavi s sedanjim naborom raztresenih predmetov ni bilo mogoče določiti vseh. Nedvomno obstajajo raztreseni predmeti, ki jih na seznamu ni, velja pa tudi obrnjeno. Slednje pomeni, da so nekateri raztreseni predmeti izgubili vse najdbne podatke in so sedaj najverjetneje uvrščeni v najbolj splošno skupino predmetov, za katere poznamo samo najdišče. V katalog smo dodali tudi tiste predmete, ki imajo opise v Valičevem seznamu, vendar trenutno manjkajo oziroma jih ni bilo mogoče identificirati.

OPISI PREDMETOV

Opisi predmetov so osredotočeni na tiste podrobnosti, ki jih ne pokažejo niti risbe niti fotografije, in na merske podatke.

Okrajšave in pojmi pri opisih predmetov

A = aver. Pri svetinjicah pomeni manj obrabljeno stran; sklepamo, da je bila bolj obrabljena stran več časa v uporabi zadaj.

d. = dolžina, debelina. Pri jagodah pomeni dolžino, ki je mera v osi predrtine jagode. Pri drugih predmetih pomeni debelino.

Inv. št. = Inventarna številka. Oznaka iz inventarne knjige GM KFC pomeni Gorenjski muzej Kranj, Kranj – Farna cerkev. Inventarna knjiga včasih označuje z isto inventarno številko skupino predmetov. V takih primerih smo inventarni številki za vsak predmet dodali še črko, ki je večinoma naš dodatek, saj inventarna knjiga predmete le redko označuje s črkami ob številki.

Napisna formula sv. Benedikta. Navpični napis na križu. C.S.S.M.L. (= crux sacra sit mihi lux). Vodoravni napis na križu: N.D.S.M.D. (= non draco sit mihi dux). Črke med križem: C.S.P.B. (= crux sancti patris Benedicti). Napis okrog križa: V.R.S.N.S.M.V.S.M.Q.L.I.V.B.IHS (= vade retro Satanas nunquam suade mihi vana sunt mala quae libas ipse vne bibas. Iesus hominum salvator) (Knez 2001, 9–13).

pr. = premer. Pri prstanih zunanji premer locna. Pri gumbih premer oboda.

Predmet manjka. To je zapisano, kadar predmeta, ki bi moral pripadati določenemu grobu, nismo videli, vendar to še ne pomeni, da predmeta ni. Res se zdi, da so bili nekateri predmeti tako slabo ohranjeni, da jih pri izkopavanjih niti niso mogli dvigniti, so jih pa opazili in to zabeležili. Hkrati so bili predmeti, ki so prišli v muzej in dobili inventarno številko, a jih trenutno ni najti. Nekateri predmeti pa so prišli v muzej, vendar so do inventarizacije izgubili podrobnejše najdiščne podatke in so v katalogu med raztresenimi najdbami.

R = rever. Pri svetinjicah pomeni bolj obrabljeno stran.

RisbaD. Oznaka pomeni, da je bil predmet opisan po Valičevem opisu v osnutku njegovega kataloga (Valič, Štular, Belak 2013, 79–96) in po risbi Dragice Lunder Knific.

RisbaNavinšek. Opis po najstarejši risbi in po osnutku Valičevega kataloga (Valič, Štular, Belak 2013, 79–96).

Sedaj. "Sedaj" se nanaša na obdobje 2012–2016.

Sučnost. Pri naglavnih obročkih opisujemo tudi sučnost. Velika večina jih namreč nima koncev locna v isti ravnini, ampak sta konca vibasto zamaknjena. Locen položimo tako, da sta konca bliže nam, in opazujemo potek locna od zgornjega, višje ležečega konca proti spodnjemu, nižje ležečemu koncu. Potek v smeri urnih kazalcev je *desnosučen*, v obratni smeri je *levosučen*.

š. = širina. Podatek pri naglavnih obročkih in svetinjicah pomeni širino (vodoravno oziroma x os) orientiranega predmeta. Pri prstanih pomeni širino locna. Pri jagodah pomeni širino v osi, ki je pravokotna na predrtino jagode.

t. = teža. Vse teže so bile izmerjene z natančnostjo 0,1 g. Teža 0,1 g pomeni 0,1 g ali manj.

v. = višina. Podatek pri naglavnih obročkih in svetinjicah pomeni navpično os predmeta. Pri gumbih je to razdalja med licem gumba in dnem pritrđišča.

Steklene jagode. Zgodnjesrednjeveško steklo Slovenije pripada dvema skupinama stekla, natronovemu in steklu, ki je bilo narejeno s pomočjo pepela slanobjubnih rastlin. Drugo steklo izvira z Bližnjega vzhoda (Šmit, Knific, Jezeršek, Istenič 2012). Makroskopsko so za prvo vrsto stekla značilni mehurčki in jamičasta površina, zato ga opisujemo kot **mehurčkasto** ali **jamičasto steklo**. Pri drugi vrsti stekla se v postopku propadanja zaradi kemizma v zemlji sčasoma pokaže značilen pramenast videz in ga opisujemo kot **pramenasto steklo**. Dobro ohranjeni stekleni izdelki te skupine takega videza nimajo.

RAZPOREDITEV OPISOV IN SLIK

Pri podajanju gradiva je bilo vodilo informativnost in prijaznost do uporabnika, ki naj vse podatke, ki se vežejo na en grob kot prostorsko enoto, če se le da,

zaobjame z enim pogledom na enem mestu. Temu je treba prišteti neenotnost slikovnega gradiva. Zato smo se odločili za drugačen pristop, kot smo ga običajno vajeni v arheoloških katalogih. Verjamemo, da je vzporeden potek besedila in slik bolj izpoveden, zato slik nismo postavili v table in jih tako ločili od besedilnih opisov. Kjer je bilo mogoče, smo levi stolpec strani namenili besedilu, desnega pa slikam. Cilj je bil predstaviti čim popolnejšo podobo groba, vendar zaradi manjkajočih terenskih risb nekaterih grobov temu načelu nismo mogli slediti v celoti. Risbi groba dodajamo fotografijo groba le takrat, ko je ta bolj izpovedna od risbe ali pa risbe groba sploh ni. Risbe predmetov so številčene kot v besedilnem katalogu. Pridatkom sledijo najdbe iz zasedbe, od pridatkov so ločene s **črtkano črto**. Vsak grob ima svojo oznako (glej zgoraj), ki ji je dodan podatek o legi v kvadrantu najdišča (glej spodaj). Skupine slik posameznih grobov med seboj loči **polna črta**.

RISBE OKOSTIJ

Okostij nismo prerišovali, ampak smo jih samo izrezali iz originalnih zbirnih terenskih risb in jih tako individualizirali. Kjer je na risbi več premešanih kosti, ki pripadajo različnim grobovom in jih nismo mogli ločiti, prikazujemo celoten del. Z dodatnimi oznakami smo pojasnili, kaj sodi k posameznemu grobu. Dvojne grobove prikazujemo skupaj. Izvirno merilo risb grobov

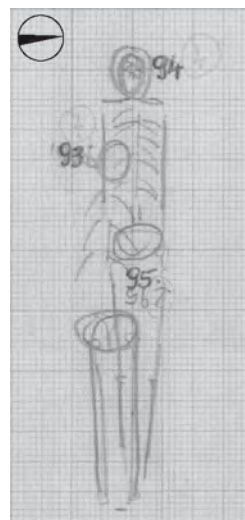

(Grobovi 1965_z0093,
1965_z0094 in
1965_z0095)



(Grob 1969_p0261)

Sl. 11: Smeri pokopov

za leti 1965 in 1966 je 1 : 20, za leti 1969 in 1970 pa 1 : 25. Za objavo smo vse poenotili v merilo 1 : 25. Fotografije grobov niso v merilu. Včasih smo jim zaradi jasnosti dodajali oznake grobov.

SMERI POKOPOV

Ker so za smer koordinatnega sistema terenskih risb vzeli usmeritev cerkve, ta pa samo za dobrih 5° (natančni podatki zgoraj) odstopa proti jugu od smeri zahod–vzhod, to velja tudi za usmeritev vseh listov milimetrskega papirja, na katerem so narisane risbe okostij, ki jih objavljamo. Zato dodatnih znakov za sever pri posameznih risbah nismo dodajali. Pri vodoravno ležečih okostjih je sever zgoraj in odklon navpično od smeri proti severu 5°. Pri navpično postavljenih okostjih je sever na desni strani in vodoravnice so od njega odklonjene 5° (sl. 11). Ker nekaj okostij leži v zelo nenavadnih smereh – so usmerjena proti jugu, zahodu ali severu – smo jim za vidno opozorilo na drugačno usmeritev dodali oznako severa. Ob vsem povedanem imajo seveda vsi grobovi smer zapisano tudi v opisu, če jo je le bilo mogoče določiti.

RISBE PREDMETOV

Objavljamo jih v merilu 1 : 1, razen nožev in živalskih ostankov, ki so objavljeni v merilu 1 : 2. Rekonstrukcije posod smo po potrebi trikrat pomanjšali (1 : 3) in to ob risbi tudi zapisali. Barv na risbah nismo označevali. Predmetom, kjer so barve pomembne (npr. emajl na naglavnih obročkih ali steklene jagode), dodajamo barvne fotografije. Tudi te so v merilu 1 : 1. Nabožni predmeti svetinjice, križci in molki imajo v risbi zajet le prerez, okras (podobe) na obeh straneh prikazujejo fotografije. Tudi reliefno bogato okrašeni gumbi in tak nakit (naglavni obročki, prstani, zapestnica) so predstavljeni s fotografijo ter risbo prereza.

NAČRT RAZPOREDITVE GROBOV, NAČRT GROBIŠČA

Kot smo že omenili pri opisovanju kvadrantov, so za izkopavanja grobišča med letoma 1953 in 1984 za vsako izkopavanje uvedli nov relativni koordinatni sistem. Poenotenje tovrstnih podatkov je možno le v digitalnem okolju z uporabo orodij geografskih infor-

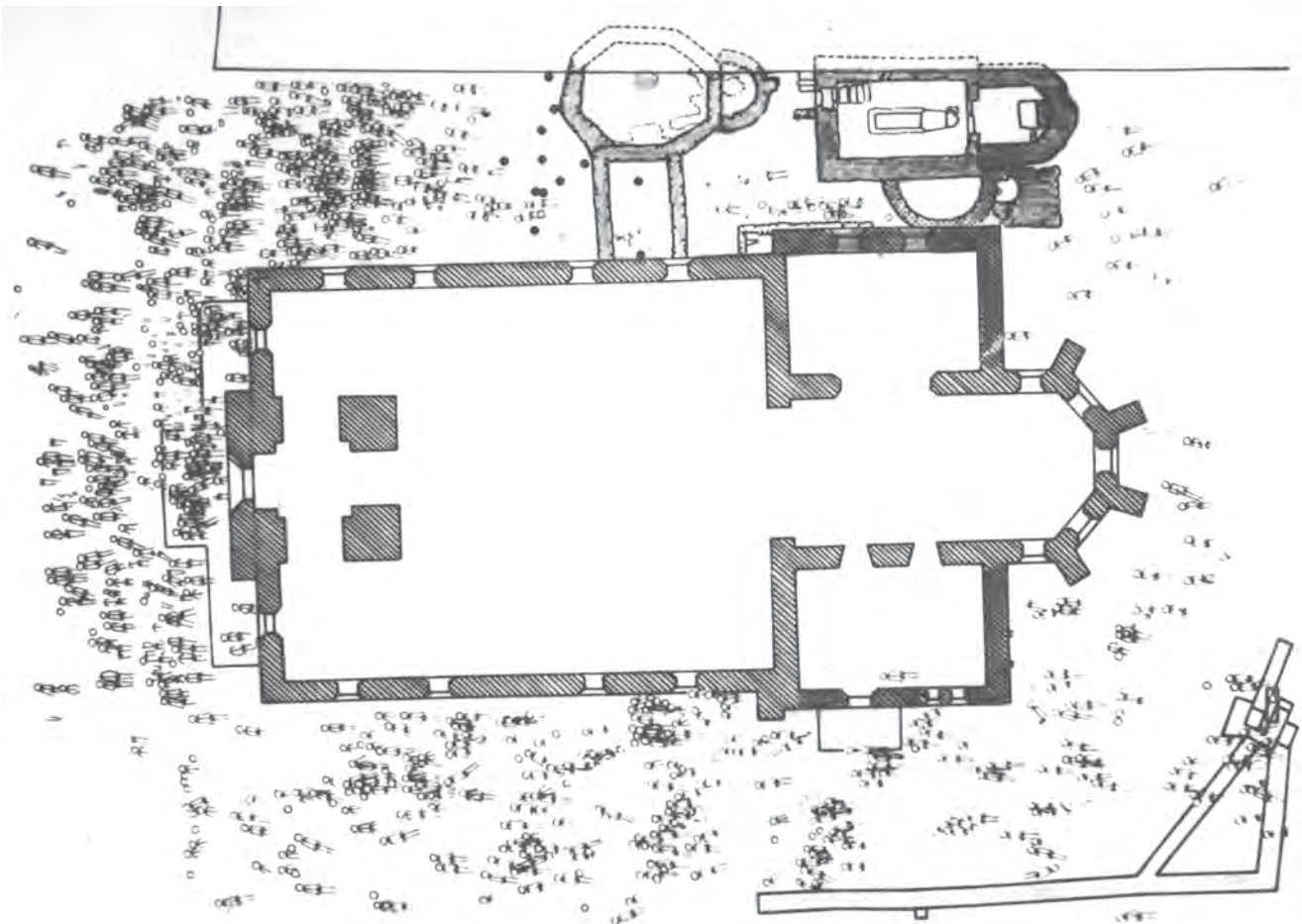

Sl. 12: Valičev poskus načrta med letoma 1953 in 1973 izkopanih grobov (original hrani Gorenjski muzej)

macijskih sistemov (GIS). Preden so bila tovrstna orodja dostopna, je bil običajen postopek sestavljanje skupnih načrtov v manjšem merilu, na primer 1 : 100 (sl. 12). Pri tovrstnem sestavljanju so se pogosto pojavljale napake. Delo v okolju GIS pa omogoča nadzor nad kakovostjo prostorskih podatkov, delo z izvirnimi podatki in nadaljnje analize.

Pri umeščanju arheoloških risb, izdelanih v relativnem koordinatnem sistemu, uporabljamo orodja za umeščanje v prostor, t. i. georeferenciranje. Ta orodja so bila razvita predvsem za delo z zemljevidi. Pri tem je običajen postopek ta, da na negeoreferenciranem zemljevidu iščemo točke z znanimi koordinatami, na primer mostove in križišča (npr. Štular 2010; glej tam navedeno literaturo). Pri delu z arheološko dokumentacijo je tovrsten pristop možen le v določenih primerih (npr. Toškan, Štular 2008), saj so na arheološki risbi le izjemoma vrisane točke z znanimi absolutnimi koordinatami. V našem primeru so takšne točke vogali stavb, predvsem cerkvene. S to metodo bi bilo možno georeferencirati le arheološke risbe kvadrantov tik ob cerkvenem zidu. Poleg tega bi se napake, ki so jih pri postavljanju mreže kvadrantov naredili izkopavalci, seštevale z napakami pri georeferenciranju.

Zato smo razvili drugačno metodo. V prvem koraku smo z analizo dokumentacije rekonstruirali izhodišče vsakega izmed relativnih koordinatnih sistemov. Izhodišča namreč razen za leto 1953 in 1965 niso bila vrisana v načrt ali opisana. To je bilo možno le zaradi srečne okoliščine, da so izkopavalci med letoma 1964 in 1984 za izhodišče vedno izbrali enega izmed vogalov cerkvene stavbe, kot osnovno os pa idealizirano linijo ene izmed cerkvenih sten (glej sl. 10).

Izhodišče za nadaljnje delo je bila torej stavba cerkve sv. Kancijana in tovarišev, in sicer lega, vrisana v temeljni topografski načrt v merilu 1 : 5000 (TTN5) v Gauss-Krügerjevem koordinatnem sistemu D48. Razlog, da smo izbrali ta danes že zastareli koordinatni sistem, je, da v času začetka našega projekta (2011) novejši koordinatni sistem (Gauss-Krüger D96) v arheologiji ni bil razširjen. Na ta načrt smo s postopkom georeferenciranja vpeli geodetski načrt najdišča, izdelan leta 1968. Ta načrt je bil namreč osnova, ki so jo za umeščanje najdišča v prostor uporabljali pri izkopavanjih med letoma 1969 in 1973.

Na podlagi načrta smo vrisali izhodišči koordinatnih sistemov (sl. 9) za izkopavanje med letoma 1964 in 1965 (severozahodni vogal in zahodna stena) ter 1969 in 1973 (severozahodni vogal in severna stena). Na podlagi tega smo v okolju GIS – torej z absolutno natančnostjo – vrisali mrežo kvadrantov. Ker so imele arheološke risbe vrisana stičišča kvadrantov, smo za vsako risbo kvadranta dobili 4 točke z znanimi koordinatami v absolutnem koordinatnem sistemu.

Ker so arheološke risbe načrti, 4 točke zadostujejo za natančnost znotraj enega centimetra.

S tem smo dosegli, da so arheološke risbe umeščene v prostor brez omembe vredne napake. Kar pa ne pomeni popolne natančnosti. Namreč, morebitnih napak, ki so nastale pri postavljanju mreže kvadrantov, s to metodo nismo izničili.

V podrobnosti teh napak niti ni mogoče določiti. Lahko smo le preverjali lego prej omenjenih vogalov cerkvene stavbe, kjer se ti pojavijo na arheoloških risbah. Pri tem preverjanju nismo opazili napak, ki bi bile zaznavne na geodetskem posnetku v merilu 1 : 500. Absolutna napaka, ki je morda nastala pri oblikovanju mreže kvadrantov med izkopavanji, je torej zagotovo manjša od pol metra, kolikor znaša debelina črte na načrtu v naravi.

Opozoriti moramo, da nekateri grobovi v katalogu nimajo zapisanega kvadranta. Gre za grobove, ki se jih ni dalo umestiti v načrt.

LITERATURA

- BARTHES, Roland 1995, *Smrt avtorja*. – V: POGAČNIK, Aleš (urednik), *Sodobna literarna teorija: zbornik*, Knjižna zbirka Temeljna dela, Ljubljana, 19–25. (izvirnik: BARTHES, Roland 1969, *La mort de l'auteur*. – Manteia 1969/V).
- BELAK, Mateja (urednica) 2014, *Grobišče Župna cerkev v Kranju. Grobni zapiski*. – E-Monographiae Instituti Archaeologici Sloveniae 7, Ljubljana. [http://iza.zrc-sazu.si/pdf/e_monografije/Kranj_6.pdf]
- BERCE, Rudolf – KASTELIC, Jože – ŠRIBAR, Vinko – ŠTULAR, Benjamin 2012, *Terenski dnevniki izkopavanj leta 1953*. – V: ŠTULAR, Benjamin (urednik), BELAK, Mateja (urednica) 2012a, 17–185.
- GREENE, Kevin – MOORE Tom 2010, *Archaeology: An Introduction*. – Abingdon, New York.
- HORVAT, Jana 1983, *Prazgodovinske naselbinske najdbe pri farni cerkvi v Kranju*. – *Arheološki vestnik* 34, 140–218.
- KNEZ, Darko 2001, *Svetinjice iz zbirke Narodnega muzeja Slovenije*. – Viri, Gradivo za materialno kulturo Slovencev 3, Ljubljana.
- LEBEN SELJAK, Petra 1996, *Antropološka analiza poznoantičnih in srednjeveških grobišč Bleda in okolice*. – Univerza v Ljubljani, Biotehniška fakulteta, Oddelek za biologijo (doktorska disertacija), Ljubljana.
- OSMUK, Nada – VALIČ, Andrej – BELAK, Mateja 2013, *Grobišče Župna cerkev v Kranju. Dnevniki izkopavanj 1969 do 1973*. – E-Monographiae Instituti Archaeologici Sloveniae 5, Ljubljana. [http://iza.zrc-sazu.si/e_monografije/Kranj_4.pdf]
- PLETERSKI, Andrej 2010, *Zgodnjesrednjeveška naselbina na blejski Pristavi: tafonomija, predmeti in čas = Frühmittelalterliche Siedlung Pristava in Bled: Taphonomie, Fundgegenstände und zeitliche Einordnung*. – Opera Instituti archaeologici Sloveniae 19, Ljubljana.
- SAGADIN, Maksimiljan 2008, *Od Karnija do Kranja. Arheološki podatki o razvoju poselitve v antičnem in zgodnjesrednjeveškem obdobju*. – Univerza v Ljubljani, Oddelek za arheologijo (doktorska disertacija), Kranj.

- SAGADIN, Milan 2014, *Grobišče Župna cerkev v Kranju. Dnevnik izkopavanj 1984*. – E-Monographiae Instituti Archaeologici Sloveniae 6, Ljubljana. [http://iza.zrc-sazu.si/pdf/e_monografije/Kranj_5.pdf]
- ŠLAUS, Mario – NOVAK, Mario – VYROUBAL, Vlasta – BEDIČ, Željka – PERIČ PERUČIČ, Jozo – KLJAJIČ, Marijana – BELAK, Mateja 2015a, *Rezultati antropološke analize človeškega osteološkega gradiva z najdišča Župna cerkev v Kranju 1953–1984. Rezultati antropološke analize ljudskog osteološkega materijala s nalazišta Kranj 1953–1984 (končno poročilo)*. – Ljubljana. [http://iza.zrc-sazu.si/pdf/Kranj/4_Antropolosko_porocilo_1953_1984.pdf]
- ŠLAUS, Mario – NOVAK, Mario – VYROUBAL, Vlasta – BEDIČ, Željka – PERIČ PERUČIČ, Jozo – KLJAJIČ, Marijana 2015b, *Rezultati antropološke analize človeškega osteološkega gradiva z najdišča Župna cerkev v Kranju 2011–2013. Rezultati antropološke analize ljudskog osteološkega materijala s nalazišta Kranj 2011–2013 (končno poročilo)*. – Ljubljana. [http://iza.zrc-sazu.si/pdf/Kranj/4_Antropolosko_porocilo_2011-2013.pdf]
- ŠMIT, Žiga – KNIFIC, Timotej – JEZERŠEK, David – ISTE NIČ, Janka 2012, *Analysis of early medieval glass beads – Glass in the transition period. – Nuclear instruments & methods in physics research. Section B, Beam interactions with materials and atoms 278/1, 8–14.*
- ŠRIBAR, Vinko – STARE, Vida – VALIČ, Andrej 1974, *Karantansko-ketlaški kulturni krog. K zametkom slovenske kulture*. – (katalog razstave), Ljubljana.
- ŠTULAR, Benjamin 2009, *Mali grad: visokosrednjeveški grad v Kamniku = Mali grad: high medieval castle in Kamnik*. – Opera Instituti archaeologici Sloveniae 15, Ljubljana.
- ŠTULAR, Benjamin 2010, *Jožefinski vojaški zemljevid kot vir za preučevanje preteklih pokrajin / Josephine military map (1763-1787) as a source for a study of past landscapes*. – *Geografski vestnik / Geographical Bulletin* Vol. 82/1, 85–96.
- ŠTULAR, Benjamin (urednik) – BELAK, Mateja (urednica) 2012a, *Grobišče Župna cerkev v Kranju. Dokumentacija o izkopavanjih v letu 1953*. – E-Monographiae Instituti Archaeologici Sloveniae 1, Ljubljana. [http://iza.zrc-sazu.si/pdf/e_monografije/Kranj_1.pdf]
- ŠTULAR, Benjamin (urednik) – BELAK, Mateja (urednica) 2012b, *Grobišče Župna cerkev v Kranju. Kartoteka najdb iz leta 1953*. – E-Monographiae Instituti Archaeologici Sloveniae 2, Ljubljana. [http://iza.zrc-sazu.si/pdf/e_monografije/Kranj_2.pdf]
- TOŠKAN Borut – ŠTULAR, Benjamin 2008, *Pes ali volk? Analiza kanidnega skeleta iz grobišča na Pristavi / Dog or Wolf? Analysis of a canid skeleton from the burial site at Pristava*. – V: PLETERSKI, Andrej, *Zgodnjesrednjeveška naselbina na blejski Pristavi. Najdbe / Frühmittelalterliche Siedlung Pristava in Bled. Funde*. Opera Instituti Archaeologici Sloveniae 14, 153–157, 269–271.
- VALIČ, Andrej 1962–1964, Kranj. – *Varstvo spomenikov* 9, 198.
- VALIČ, Andrej 1965, Kranj. – *Varstvo spomenikov* 10, 207.
- VALIČ, Andrej 1966a, *Prezentacija staroslovanskih grobov na mestu odkritja*. – *Varstvo spomenikov* 11, 13–17.
- VALIČ, Andrej 1966b, Kranj - Općinska kuća - slovenski grobovi i zgrade. – *Arheološki pregled* 8, 157–158.
- VALIČ, Andrej 1966c, Kranj – Titov trg – srednjevekovna nekropola. – *Arheološki pregled* 8, 158.
- VALIČ, Andrej 1967, Staroslovanski Kranj. – *Arheološki vestnik* 18, 417–426.
- VALIČ, Andrej 1970a, Kranj. – *Varstvo spomenikov* 15, 168–170.
- VALIČ, Andrej 1970b, *Arheološke najdbe v Kranju in okolici od leta 1960 do 1970*. – *Kranjski zbornik* 1970, Kranj, 185–191
- VALIČ, Andrej 1970–1971a, *Vprašanja raziskovanj zgodnjega srednjega veka na Gorenjskem*. – *Arheološki vestnik* 21–22, 111–116.
- VALIČ, Andrej 1970–1971b, *Keramični posodi iz časa preseljevanja narodov v Kranju*. – *Arheološki vestnik* 21–22, 288–292.
- VALIČ, Andrej 1975, *Oris 20-letnih raziskovanj grobišča v Kranju*. – *Kranjski zbornik* 1975, Kranj, 159–167.
- VALIČ, Andrej 1978, *La nécropole Slave a Kranj*. – *Inventaria Archaeologica, Jugoslavija, Fascicule* 21.
- VALIČ, Andrej 1982, *Arheološka raziskovanja na kranjskem območju v preteklih štirih desetletjih*. – V: ŽONTAR, Josip, *Zgodovina mesta Kranja*, Kranj, V–XXIV.
- VALIČ, Andrej 1983, *Prazgodovinske grobne in naselbinske najdbe v Kranju. Zaščitna arheološka izkopavanja okoli farne cerkve l. 1972*. – *Arheološki vestnik* 34, 129–139.
- VALIČ, Andrej – POGAČNIK, Tone 1969, Kranj. – *Varstvo spomenikov* 13–14, 192–193.
- VALIČ, Andrej – ŠTULAR, Benjamin – BELAK, Mateja 2013, *Grobišče Župna cerkev v Kranju. Dokumentacija o izkopavanjih v letih 1964, 1965 in 1966*. – Zbirka E-Monographiae Instituti Archaeologici Sloveniae 4, Ljubljana. [http://iza.zrc-sazu.si/pdf/e_monografije/Kranj_3.pdf]

GROBOVI IN PREDMETI 1964

GROBOVI IN PREDMETI IZ GROBOV

Grob 1964_z0001 (kv. O02)

Grobna jama. Okostje je bilo 0,6 m pod asfaltno površino. Jama je bila vkopana v zemljo iz temnega humusa, ki je bil pomešan z drobnim peskom in kamni iz apnenca, velikimi do 10 cm.

Zasutje. Ni podatkov.

Okostje. Moški, 50–55 let. Roki ob trupu. Od stegenic dalje nogi nista ohranjeni. Okostje je delno uničil sodoben kanal.

Pridatki. Brez pridatkov.

Grob 1964_z0002 (kv. J02)

Grobna jama. Jama je bila vkopana v zemljo iz temnega humusa, ki je bil pomešan s peskom in kamni iz apnenca. Globina humusa 0,35 m. Azimut 98°.

Zasutje. Ni podatkov.

Okostje. Moški, 45–55 let. Noge in glavo je uničil kanal. Ohranjena dolžina okostja je 0,8 m.

Pridatki. Brez pridatkov.

Grob 1964_z0002a (kv. J02)

Grobna jama. Ni podatkov.

Zasutje. Ni podatkov.

Okostje. Ženska, 40–50 let. Samo odlomki okostja.

Pridatki. Ni podatkov.

Opomba. Prekop.

Grob 1964_z0003 (kv. I01)

Grobna jama. Vkopana je bila v temno humozno zemljo, ki je bila pomešana z okroglimi manjšimi prodniki. 20 cm od desnega kolka okostja je bila plast oglja. Z desne strani okostja je bil konglomerat. Okostje je bilo 0,4 m pod površino. Azimut 97°.

Zasutje. Ni podatkov.

Okostje. Otrok, 13–15 let. Ohranjena dolžina 0,73 m. Lobanja nagnjena na desno stran. Spodnja čeljustnica na desnem ramenskem sklepu. Ohranjen je gornji del okostja do kolkov. Roki sta bili iztegnjeni ob trupu.

Pridatki. Ni podatkov.

Opomba. Pod isto oznako je shranjena tudi lobanja ženske, 30–40 let.

Komentar. Oglje verjetno pripada starejši kulturni plasti.



Grob 1964_z0002



>> Grob 1964_z0003

Grob 1964_z0004 (kv. I01)

Grobna jama. Vkopana je bila v temno humozno zemljo, ki je bila pomešana s peskom. Globina okostja od površine je bila 0,4 m. Azimut 78°.

Zasutje. Pri nogah okostja prstan (1)

Okostje. Moški, 50–60 let. Ohranjena dolžina 1,2 m. Lobanja nagnjena na levo stran. Ohranjen je gornji del okostja do kolen. Roki sta bili iztegnjeni ob trupu.

Pridatki. Brez pridakov.

Opomba. Terenski dnevnik prstana ne omenja. Omenja pa ga inventarna knjiga in sedanji najdbni listek, oba z napačno navedbo leta 1965.

Predmet iz zasutja.

- (1) Nesklenjen bronast prstan z ravno odrezanimi koncema in s trikotnim prerezom. Mere: pr. 23 x 24 mm, š. 4,2 mm, deb. 1,2 mm, t. 2,3 g. Inv. št. GM KFC 252.

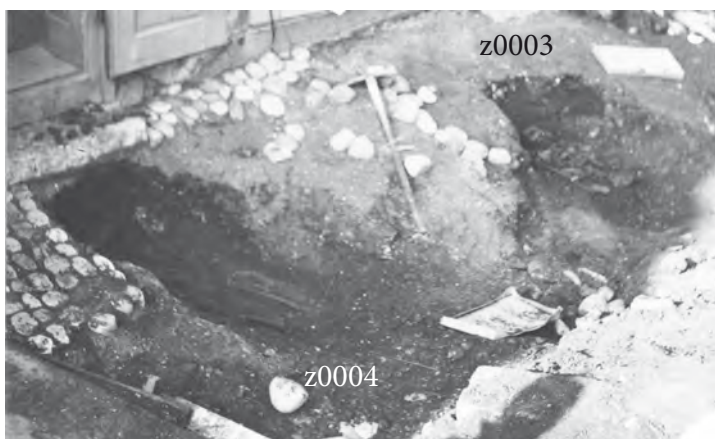

Grobova 1964_z0003 in 1964_z0004 pred hišo št. 12

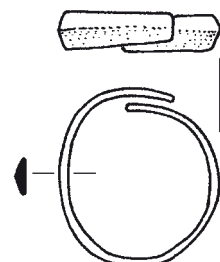
**Grob 1964_z0005 (kv. L02)**

Grobna jama. Vkopana je bila v humozno zemljo, ki je bila pomešana s peskom. Okostje se je pojavilo 0,2 m pod betonskim tlakom. Pridatki so bili 10 cm globlje. Azimut 104°.

Zasutje. Ni podatkov.

Okostje. Odrasla oseba nedoločljivega spola. Odlomki okostja.

Pridatki. Naglavna obročka (1, 2) ob odlomkih lobanje in ob ključnici.

- (1) Bronast levosučen naglavni obroček z dvojnima odebelitvama na koncih. Mere: v. 43,7 mm, š. 42,1 mm, d. 3,6 mm, t. 8 g. Inv. št. GM KFC 250.
- (2) Bronast levosučen naglavni obroček z dvojnima odebelitvama na koncih. Mere: v. 44 mm, š. 43 mm, d. 3,4 mm, t. 8 g. Inv. št. GM KFC 251.

Grob 1964_z0004

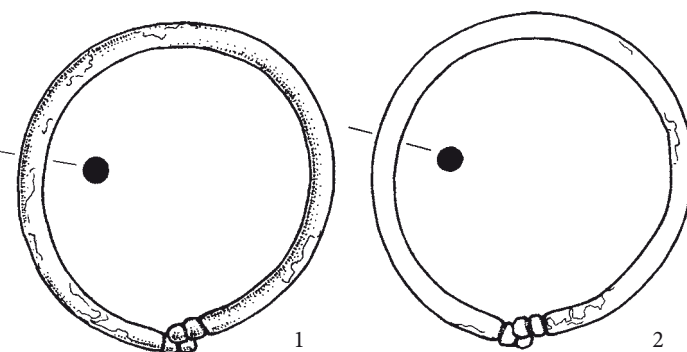

Grob 1964_z0005

Grob 1964_z0006

Grobna jama. Vkopana je bila v humozno zemljo, ki je bila pomešana s peskom. Okostje je bilo 0,3 m globoko.

Zasutje. Ni podatkov.

Okostje. Otrok, 5,5–6,5 let.

Pridatki. Naglavna obročka (1, 2) ob lobanji.

- (1) Poškodovan bronast naglavni obroček. En konec locna je odlomljen in manjka, drugi ima enojno odebelitev. Mere: v. 39,3 mm, d. 2,4 mm, t. 2,2 g. Inv. št. GM KFC 300.
- (2) Poškodovan bronast naglavni obroček. En konec locna je odlomljen in manjka, drugi je ravno odrezan. Mere: š. 27 mm, v. 33,5 mm, d. 1,6 mm, t. 1 g. Inv. št. GM KFC 301.

Opomba. Pod isto oznako so ohranjene tudi noge ženske, 30–40 let.

Komentar. Terenski dnevnik našteva "uničen otroški grob in skelet s kompresorjem", kar pomeni, da je šlo za dve okostji. Ker ima žensko okostje samo noge, ni nemogoče, da pripada starejšemu grobu, ki ga je poškodoval otroški grob.

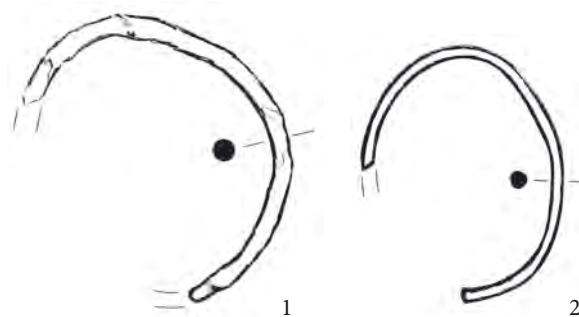

Grob 1964_z0006

Grob 1964_z0006a

Grobna jama. Ni podatkov.

Zasutje. Ni podatkov.

Okostje. Ženska, 30–40 let. Ohranjene so kosti nog.

Pridatki. Ni podatkov.

Opomba. Kostni so ohranjene pod oznako groba 6.

Komentar. Terenski dnevnik našteva "uničen otroški grob in skelet s kompresorjem", kar pomeni, da je šlo za dve okostji. Ker ima žensko okostje samo noge, ni nemogoče, da pripada starejšemu grobu, ki ga je poškodoval otroški grob.

Grob 1964_z0007 (kv. J02)

Grobna jama. Vkopana je skozi humusno zemljo in izkorišča kotanjo v konglomeratni podlagi. Okostje v grobu je bilo 0,8 m pod površino.

Zasutje. Ni podatkov.

Okostje. Moški, 55+ let. Ohranjena dolžina okostja je bila 1,3 m.

Pridatki. Brez pridatkov.

Opomba. Okostje je bilo pod okostjem v grobu 1964_z0002. Ločila ju je 0,2 m debela plast zemlje.



Grob 1964_z0007

Grob 1964_z0008 (kv. D01)

Grobna jama. Okostje je bilo 0,5 m pod površino.

Zasutje. Ni podatkov.

Okostje. Moški, 30–40 let. Ohranjeno do kolen. Roki iztegnjeni ob trupu.

Pridatki. Brez pridatkov.

Grob 1964_z0009 (kv. N02)

Grobna jama. Ni podatkov.

Zasutje. Bronast odlomek (2) na mestu groba.

Okostje. Moški?, 30–40 let. Okostje poškodovano pri starih kanalizacijskih delih.

Pridatki. Naglavni obroček (1) na mestu groba.

(1) Bronast desnosučen naglavni obroček z enojnima odebelitvama. Mere: v. 42 mm, š. 39 mm, d. 3,6 mm, t. 7,7 g. Inv. št. GM KFC 334.

Komentar. Že Tone Pogačnik je na terenu okostje določil kot moško. Naglavni obroček nakazuje obstoj še drugega, ženskega groba.

Predmet iz zasutja.

(2) Bronast sploščen odlomek z odebeljeno glavico. Predmet manjka.

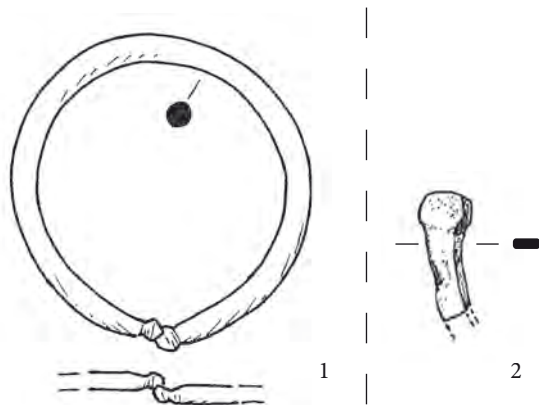

Grob 1964_z0009

Grob 1964_z0010 (kv. G01)

Grobna jama. Vkopana je bila v humozno zemljo, pomešano s peskom. Okostje je bilo 0,3 m pod temeljem hiše.

Zasutje. Ni podatkov.

Okostje. Moški?, 20–40 let. Odkopan je bil samo spodnji del nog.

Pridatki. Ni podatkov.

Opomba. Zahodni del groba ni bil raziskan, ker je segal pod hišo.

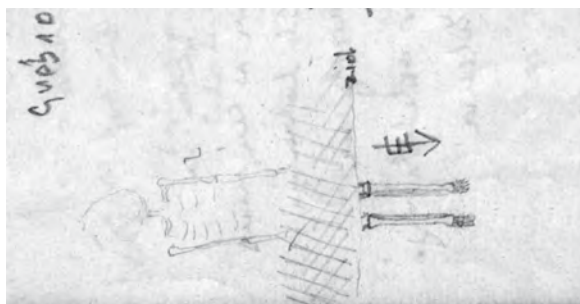

Grob 1964_z0010 (skica iz dnevnika)

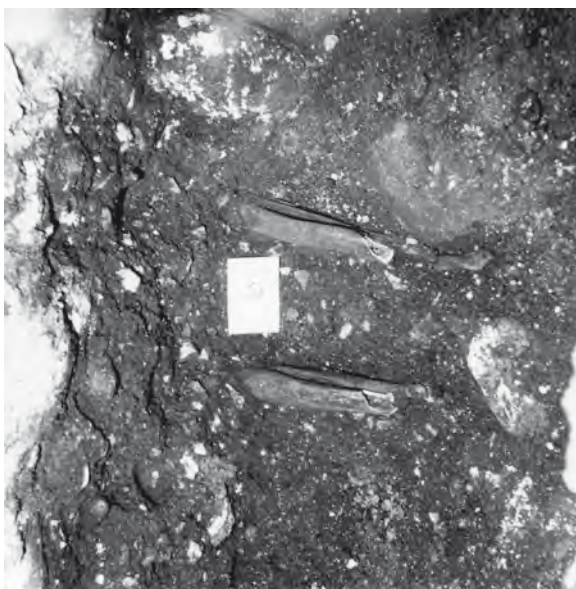

Grob 1964_z0010

Grob 1964_z0011 (kv. F03)

Grobna jama. Vkopana je bila v humozno zemljo, pomešano s peskom. Okostje je bilo 0,15 m pod tlakom iz kamnitih kock.

Zasutje. Ni podatkov.

Okostje. Moški, 18–25 let. Okostje močno poškodovano ob tlakovanju, ohranjena dolžina 0,8 m.

Pridatki. Brez pridatkov.

Opomba. Lobanja okostja leži na stegenicah okostja 1964_z0012.

Grob 1964_z0012 (kv. F03)

Grobna jama. Ni podatkov.

Zasutje. Ob rokah nametane kosti nedoločljivega števila okostij.

Okostje. Odrasla oseba nedoločljivega spola.

Pridatki. Ni podatkov.

Opomba. Na stegenicah je ležala lobanja okostja 1964_z0011.

Terenski dnevnik predmetov ne omenja. Kot slučajna najdba je označen na najdbnem lističu naglavni obroček (1), ali je bil najden v grobu ali ob njem, listič ne pove.

Slučajna najdba.

(1) Bronast naglavni obroček z ravno odrezanima koncema, levosučen. Mere: v. 24 mm, š. 23,5 mm, deb. 1,8 mm, t. 1,4 g. Inv. št. GM KFC 253.

Grob 1964_z0013 (kv. J05)

Grobna jama. Ni podatkov.

Zasutje. Ni podatkov.

Okostje. Moški, juvenis (Pogačnik). Kostni niso ohranjene, ob izkopavanju so opazili spodnji del medenice in noge.

Pridatki. Ni podatkov.

Grob 1964_z0014

Grobna jama. Okostje je bilo v vrhni plasti.

Zasutje. Ni podatkov.

Okostje. Odrasla oseba nedoločljivega spola (Pogačnik). Kostni niso ohranjene.

Pridatki. Brez pridatkov.

Grob 1964_z0015

Grobna jama. Dolžina 1,75 m.

Zasutje. Ni podatkov.

Okostje. Moški, 35–40 let. Ohranjena dolžina je bila 1,73 m.

Roki sta položeni preko trebuha.

Pridatki. Brez pridatkov.

Grob 1964_z0016

Grobna jama. Okostje je bilo 0,3 m pod površino.

Zasutje. Ni podatkov.

Okostje. Ženska, juvenis (Pogačnik). Okostje je bilo uničeno pri gradbenih delih.

Pridatki. Dva naglavna obročka (1, 2) in prstan (3). Lega predmetov v grobu ni znana.

(1) Bronast naglavni obroček z enojnima odebelitvama, desnosučen. Mere: v. 36 mm, š. 34 mm, deb. 2 mm, t. 3,9 g. Inv. št. GM KFC 1927a.

(2) Bronast naglavni obroček z enojnima odebelitvama, desnosučen. Mere: v. 36 mm, š. 36 mm, deb. 2 mm, t. 4 g. Inv. št. GM KFC 1927b.

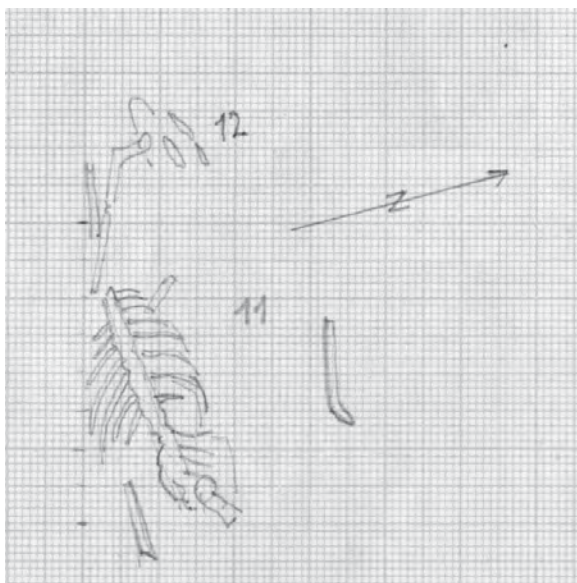

Grobova 1964_z0011 in 1964_z0012 (terenska risba in skica iz dnevnika)



Grob 1964_z0012

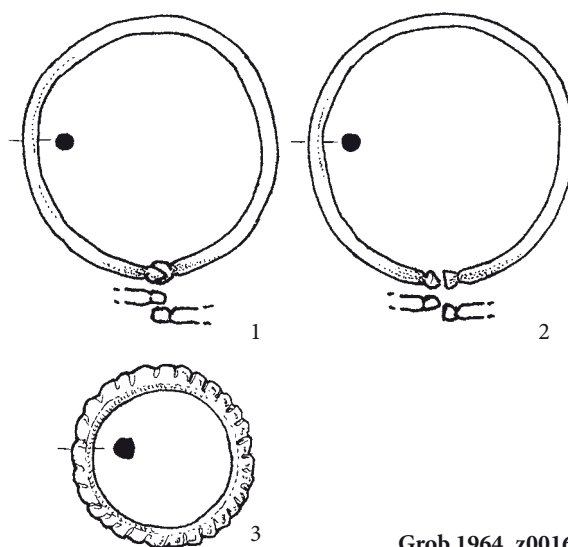

Grob 1964_z0016

(3) Bronast prstan s sklenjenim locnom. Obod je prečno nažlebljen, prerez trikotast. Mere: pr. 24 mm, š. 4 mm, deb. 3 mm, t. 4,5 g. Inv. št. GM KFC 1928.

Grob 1964_z0017

Grobna jama. Globina okostja od cerkvenih stopnic je bila 0,35–0,41 m.

Zasutje. Polmesečast naglavni obroček ob okostju (1).

Okostje. Otrok, infans II (Pogačnik). Razpadlo, ni ohranjeno.

Pridatki. Glej spodaj.

Opomba. Okostje je bilo pod okostjem 1964_z0015, med njegovimi kolena. Terenski dnevnik izceno trdi, da v grobu ni bilo pridatkov. Pozneje se je Valič odločil, da v osnutku kataloga naglavni obroček pripiše grobu.

Komentar. Ni razvidno, ali je bil naglavni obroček sploh del zasutja grobne jame.

Predmet iz zasutja(?).

(1) Bronast polmesečast vlit naglavni obroček. Polmesec ima tri roglje in je okrašen s svetlorumenim in temnomodrim jamičastim emajlom, motiv križa. Emajl je deloma izpadel. Na stanjšani zunanji obrobi sta dve vrsti vbodov. Konica locna je odlomljena. Mere: v. 39,6 mm, š. 31,8 mm, d. 2,4 mm, t. 5,9 g. Inv. št. GM KFC 255.

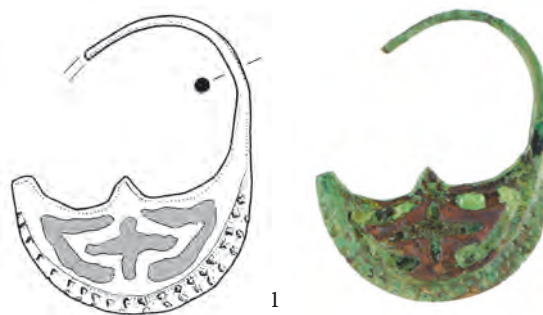

1
Grob 1964_z0017

Grob 1964_z0018 (kv. J04)

Grobna jama. Obris groba ni bil viden. Okostje je bilo v vrhnji plasti.

Zasutje. Ni podatkov.

Okostje. Otrok, infans II (Pogačnik). Ni ohranjeno.

Pridatki. Ni podatkov.

Opomba. Zelo slabo ohranjeno okostje je bilo narisano samo po posameznih kosteh.

Grob 1964_z0019 (kv. J04)

Grobna jama. Obris groba ni bil viden. Okostje je bilo v vrhnji plasti. Azimut 99°.

Zasutje. Ni podatkov.

Okostje. Moški, adultus (Pogačnik). Ni ohranjeno.

Pridatki. Ni podatkov.

Opomba. Zelo slabo ohranjeno okostje je bilo narisano samo po posameznih kosteh.

Grob 1964_z0020 (kv. J04)

Grobna jama. Obris groba ni bil viden. Okostje je bilo v vrhnji plasti. Azimut 100°.

Zasutje. Ni podatkov.

Okostje. Otrok, infans II (Pogačnik). Ni ohranjeno.

Pridatki. Ni podatkov.

Opomba. Zelo slabo ohranjeno okostje je bilo narisano samo po posameznih kosteh.

Grob 1964_z0021 (kv. J04)

Grobna jama. Obris groba ni bil viden. Okostje je bilo v vrhnji plasti.

Zasutje. Ni podatkov.

Okostje. Moški, odrasel (Pogačnik). Ni ohranjeno.

Pridatki. Ni podatkov.

Opomba. Zelo slabo ohranjeno okostje je bilo narisano samo po posameznih kosteh.

Grob 1964_z0022 (kv. J05)

Grobna jama. Obris groba ni bil viden. Okostje je bilo v vrhnji plasti.

Zasutje. Ni podatkov.

Okostje. Ženska, odrasla (Pogačnik). Ni ohranjeno.

Pridatki. Ni podatkov.

Opomba. Zelo slabo ohranjeno okostje je bilo narisano samo po posameznih kosteh.

Grob 1964_z0023 (kv. S05)

Grobna jama. Vkopana je bila v humozno zemljo, pomešano s peskom. Okostje je bilo 0,4 m pod tlakom in nad konglomeratom. Obris groba ni bil viden.

Zasutje. Ni podatkov.

Okostje. Ženska?, juvenis (Pogačnik). Ni ohranjeno.

Pridatki. Brez pridatkov.

Grob 1964_z0024 (kv. J04)

Grobna jama. Obris groba ni bil viden. Okostje je bilo v vrhnji plasti.

Zasutje. Ni podatkov.

Okostje. Moški, juvenis (Pogačnik). Ni ohranjeno.

Pridatki. Ni podatkov.

Opomba. Zelo slabo ohranjeno okostje je bilo narisano samo po posameznih kosteh.

Grob 1964_z0025 (kv. J05)

Grobna jama. Ni podatkov

Zasutje. Ni podatkov.

Okostje. Moški, 20–40 let.

Pridatki. Brez pridatkov.

Opomba. Odkopana je bila samo lobanja, drugi del okostja je segal pod cerkvene stopnice.



>> **Grob 1964_z0025**

Grob 1964_z0026 (kv. J04)

Grobna jama. Okostje je ležalo 0,41 m pod površino. Azimut 97°.
Zasutje. Ni podatkov.

Okostje. Ženska, 20–40 let (Pogačnik). Leva roka ob trupu, desna preko spodnjega dela trupa.

Pridatki. Ob levem ramenskem sklepu 6 naglavnih obroček (1–6) in žičnat odlomek (7).

- (1) Bronast naglavni obroček z enojno odebelitvijo na koncih. Mere: v. 42 mm, š. 41 mm, deb. 2 mm. Inv. št. GM KFC 244 ali GM KFC 245. RisbaD, predmet manjka.
- (2) Bronast naglavni obroček z enojno odebelitvijo na koncih. Mere: v. 40 mm, š. 41 mm, deb. 2 mm. Inv. št. GM KFC 244 ali GM KFC 245. RisbaD, predmet manjka.
- (3) Bronast naglavni obroček z enojno odebelitvijo na enem koncu, drugi je ravno odrezan. Mere: v. 32 mm, š. 30 mm deb. 2,5 mm. Inv. št. GM KFC 247. RisbaD, predmet manjka.
- (4) Bronast naglavni obroček z enojno odebelitvijo na enem koncu, drugi je ravno odrezan. Mere: v. 31 mm, š. 30 mm deb. 2,5 mm. Inv. št. GM KFC 246. RisbaD, predmet manjka.
- (5) Bronast naglavni obroček z ravno odrezanimi koncema. Mere: v. 29 mm, š. 29 mm deb. 2 mm. Inv. št. GM KFC 248. RisbaD, predmet manjka.
- (6) Bronast naglavni obroček z ravno odrezanim koncem, drugi je odlomljen. Mere: v. 33 mm, š. 29 mm deb. 2 mm. Inv. št. GM KFC 249a. RisbaD, predmet manjka.
- (7) Odlomek bronaste žice. Mere: dol. 30 mm, deb. 2 mm. Inv. št. GM KFC 249b. RisbaD, predmet manjka.

Komentar. Pogačnik je okostje določil kot žensko, kar se ujema s pridatki, v Zagrebu so ga določili kot moškega.



Grob 1964_z0026

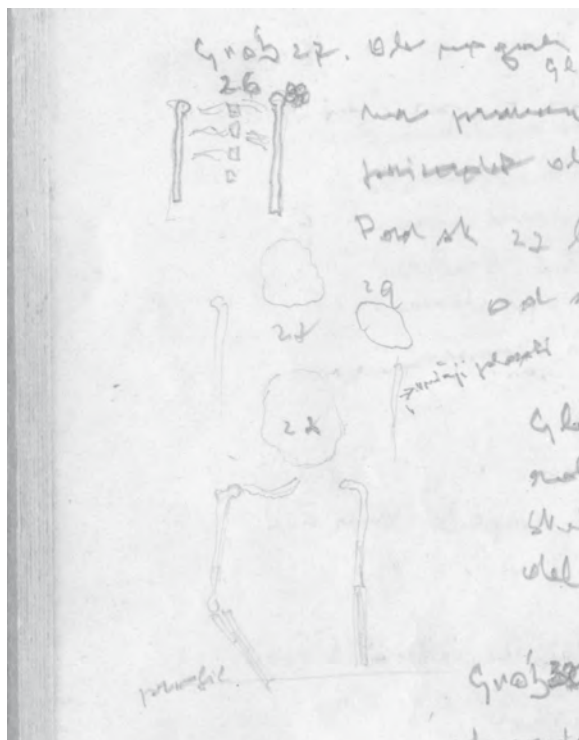

Grobovi 1964_z0026 do 1964_z0029 (skica iz dnevnika)

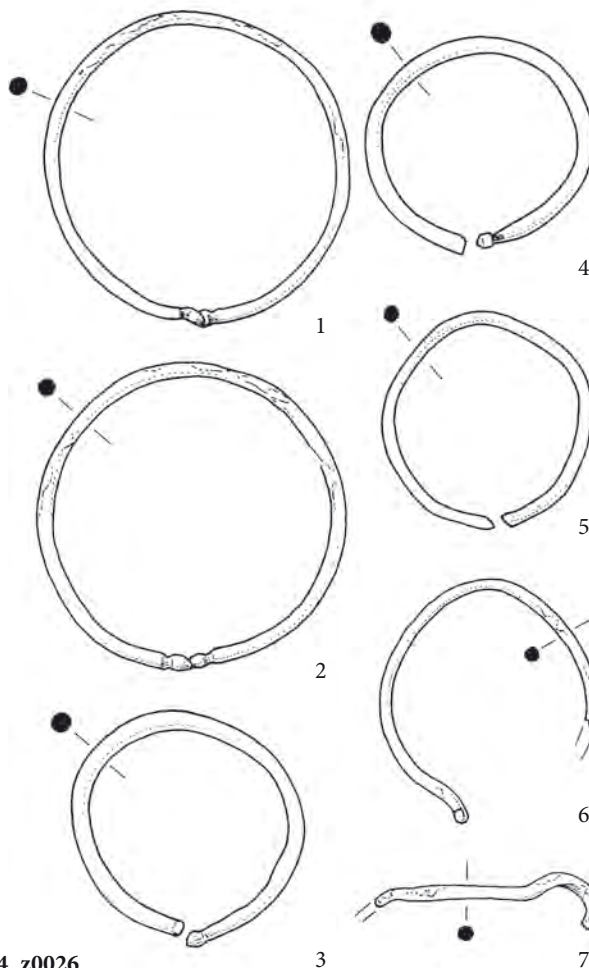

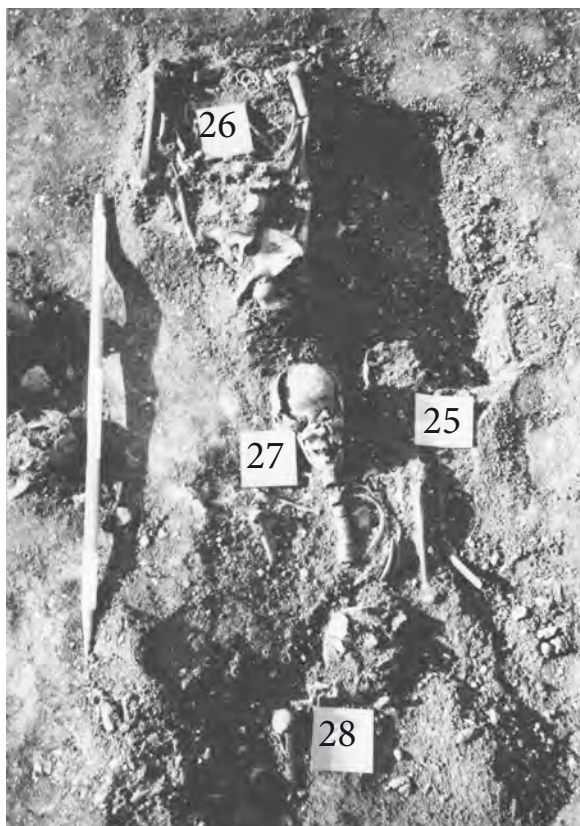

Grobovi 1964_z0025 do 1964_z0028



Grob 1964_z0027

Grob 1964_z0027 (kv. J04)

Grobna jama. Okostje je ležalo 0,41 m pod površino.

Zasutje. Ni podatkov.

Okostje. Ženska, 20–30 let. Našli so samo kosti zgornjega dela telesa.

Pridatki. Brez pridakov.

Opomba. Okostje je bilo ob nogah okostja 1964_z0026. Na prsnem delu se začne grobna jama 1964_z0028, ki je delno prizadela grob 1964_z0027. Grobova 1964_z0027 in 1964_z0028 sta delno uničila grob 1964_z0029.

Grob 1964_z0028 (kv. J04/J05)

Grobna jama. Okostje je ležalo 0,5 m pod spodnjim robom najnižje stopnice vhoda v cerkev.

Zasutje. Ni podatkov.

Okostje. Moški, 40–50 let. Leva roka je bila ob trupu, desna preko trebušnega dela.

Pridatki. Ni podatkov.

Opomba. Spodnji del telesa ni bil odkopan, ker je segal pod stopnice.



Grob 1964_z0028

Grob 1964_z0029 (kv. J04)

Grobna jama. Ni podatkov.

Zasutje. Ni podatkov.

Okostje. Moški, juvenis (Pogačnik). Kostni niso ohranjene.

Pridatki. Ni podatkov.

Opomba. Okostje sta delno uničila grobova 1964_z0027 in 1964_z0028.

Grob 1964_z0030 (kv. J04)

Grobna jama. Pod stopnicami vhoda v cerkev. Okostje je bilo 0,35 m globoko.

Zasutje. Ni podatkov.

Okostje. Moški, 30–45 let. Odkopana je bila samo lobanja.

Pridatki. Ni podatkov.

Grob 1964_z0031 (kv. J04)

Grobna jama. Okostje je bilo 0,57 m globoko. Azimut 98°.

Zasutje. Ni podatkov.

Okostje. Ženska, adultus (Pogačnik). Kosti niso ohranjene.

Našli so desno polovico lobanje in telesa do kolkov. Drugo so uničila gradbena dela.

Pridatki. Ob desni strani lobanje ob ušesu polmesečast naglavni obroček (1).

(1) Bronast naglavni obroček. Spodnji del locna je razkovan v polmeseč, ki ima odebelitvi na obeh rogljih. Na sprednji strani je na polmeseču vrezan rastlinski okras. Mere: v. 39,4 mm, š. 22,2 mm, d. 1,3 mm, t. 3,3 g. Inv. št. GM KFC 256.

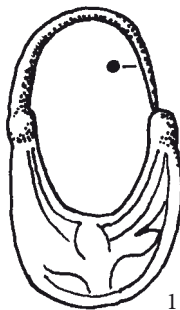
**Grob 1964_z0032** (kv. J05)

Grobna jama. Okostje je bilo 0,57 m globoko. Azimut 99°.

Zasutje. Ni podatkov.

Okostje. Ženska?, adultus (Pogačnik). Kosti niso ohranjene.

Odkopali so lobanjo, drugi del telesa je bil pod stopnicami vhoda v cerkev.

Pridatki. Brez pridatkov.

Grob 1964_z0033 (kv. J04)

Grobna jama. Okostje je bilo 0,53 m globoko.

Zasutje. Ni podatkov.

Okostje. Moški, 20–35 let. Lobanja je bila nagnjena na levo.

Roki sta bili ob trupu.

Pridatki. Brez pridatkov.

Opomba. Spodnji del telesa je uničil Grob 1964_z0032. Ob desnem kolkju je bila lobanja groba 1964_z0038. Stratiografsko razmerje ni opisano.

Grob 1964_z0034 (kv. J05)

Grobna jama. Okostje je bilo 0,50 m globoko.

Zasutje. Ni podatkov.

Okostje. Moški, 30–40 let. Lobanja je bila nagnjena na desno.

Roki sta bili iztegnjeni ob trupu.

Pridatki. Brez pridatkov.

Opomba. Spodnji del telesa je je segal pod cerkvene stopnice.

Po fotografiji je bilo okostje pod kostmi grobov 1964_0035 in 1964_z0038.

Grob 1964_z0035 (kv. J05)

Grobna jama. Ni podatkov.

Zasutje. Ni podatkov.

Okostje. Moški?, 20–30 let. Po fotografiji lobanja, prsni koš, nadlakti; leva podlakt je zapognjena na medenico.

Pridatki. Brez pridatkov.

Opomba. Lobanja je ležala na desnem ramenskem sklepu okostja v grobu 1964_z0034. Nad spodnjim delom trebuha fotografija kaže ostanke razbite lobanje, ki je niso dokumentirali. Po fotografiji je okostje tudi nad kostmi grobov 1964_z0036 in 1964_z0037.

Grob 1964_z0036 (kv. J05)

Grobna jama. Ni podatkov.

Zasutje. Ni podatkov.

Okostje. Ženska, maturus (Pogačnik). Po fotografiji samo lobanja. Kosti niso ohranjene.

Pridatki. Brez pridatkov.

Opomba. Po fotografiji je bila lobanja pod okostjem groba 1964_z0035.

Grob 1964_z0037 (kv. J05)

Grobna jama. Ni podatkov.

Zasutje. Ni podatkov.

Okostje. Moški, juvenis (Pogačnik). Odlomki lobanje. Kosti niso ohranjene.

Pridatki. Brez pridatkov

Opomba. Nad ostanki lobanje so bile dolge kosti, po fotografiji najverjetneje groba 1964_z0035.

Grob 1964_z0038 (kv. J05)

Grobna jama. Ni podatkov.

Zasutje. Ni podatkov.

Okostje. Infans I (Pogačnik). Kosti niso ohranjene.

Pridatki. Ni podatkov.

Opomba. Po fotografiji nad kostmi grobov 1964_z0034 in 1964_z0033.

Grob 1964_z0039 (kv. J04)

Grobna jama. Okostje je bilo v globini 0,41 m. Azimut 98°.

Zasutje. Ni podatkov.

Okostje. Moški, adultus (Pogačnik). Kosti niso ohranjene, uničeno je bilo pri gradbenih delih.

Pridatki. Dva naglavna obročka (1, 2). Eden je bil ob glavi, drugi ob roki.

(1) Poškodovan bronast naglavni obroček s trojno odebelitvijo na enem koncu, drugi manjka. Mere: v. 29 mm, š. 22 mm; deb. 2 mm. Inv. št. GM KFC 243. RisbaD, predmet manjka.

(2) Nasilno preoblikovan bronast naglavni obroček. En konec ima enojno odebelitev, drugi je odlomljen. Mere: dol. 75 mm, deb. 02 mm. Inv. št. GM KFC 242. RisbaNavinšek, predmet manjka.

Opomba. Okostje je bilo uničeno pri gradbenih delih. Predmeta sta bila v terenskem dnevniku in na najdbnem lističu označena kot "pod grobom 39, vendar v globini okostja". V osnutku kataloga ju je Valič nato pripisal grobu.

Komentar. Nenavadno lego ob roki in izmaličenje obeh obročkov lahko pripišemo gradbenim delom. Antropološka opredelitev spola je najverjetneje napačna zaradi slabo ohranjenega okostja.

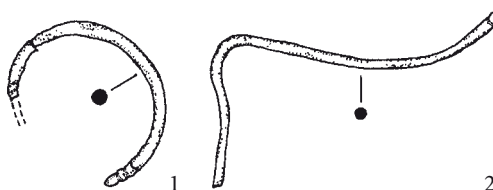

Grob 1964_z0039

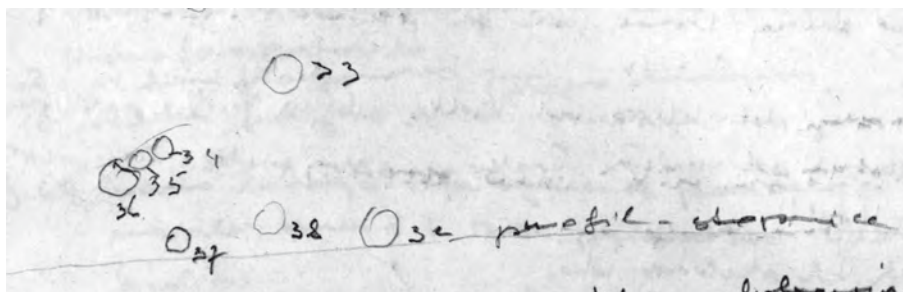

Grobovi 1964_z0032 do 1964_z0038 (skica iz dnevnika)

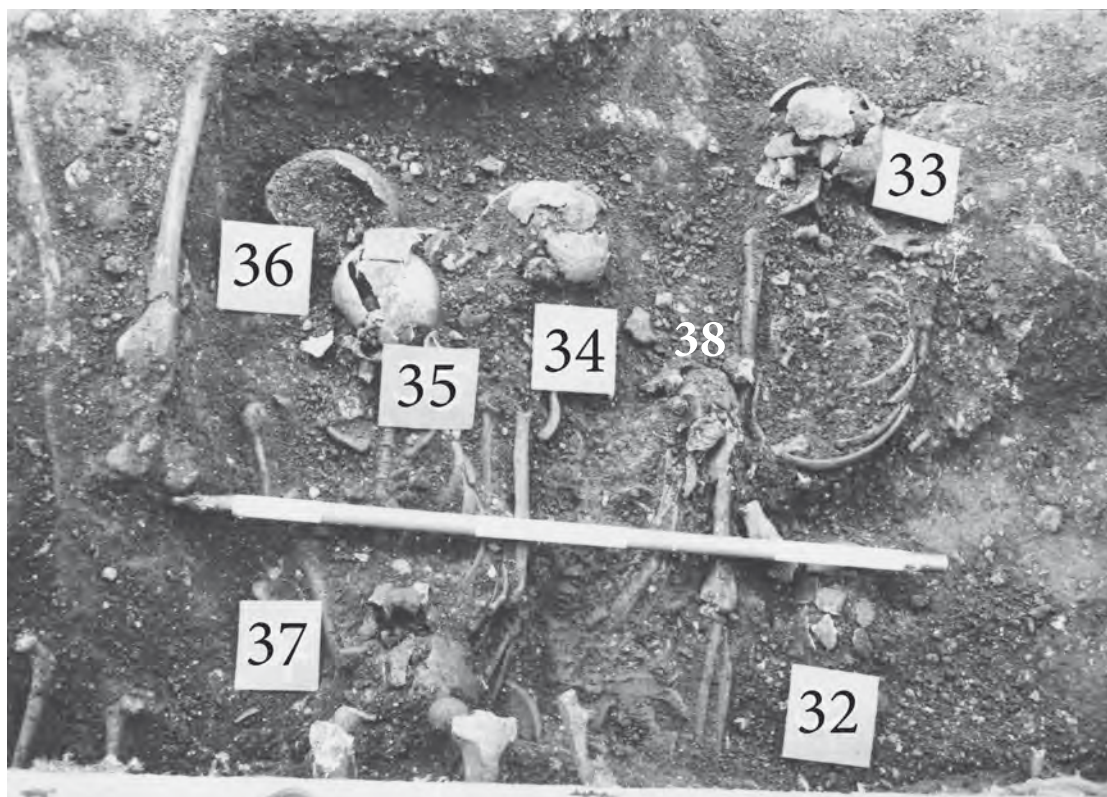

Grobovi 1964_z0032 do 1964_z0038 (oznako za grob 1964_z0038 smo dodali)

Grob 1964_z0040 (kv. J04)

Grobna jama. Ni podatkov.

Zasutje. Ni podatkov.

Okostje. Moški?, adultus (Pogačnik). Kosti niso ohranjene, samo dolge kosti.

Pridatki. Brez pridatkov.

Grob 1964_z0041 (kv. J04)

Grobna jama. Ni podatkov.

Zasutje. Ni podatkov.

Okostje. Spol nedoločljiv, adultus (Pogačnik). Kosti niso ohranjene, samo del roke.

Pridatki. Brez pridatkov.

Grob 1964_z0042 (kv. J04)

Grobna jama. Okostje je bilo v globini 0,48 m.

Zasutje. Ni podatkov.

Okostje. Ženska, 15–25 let. Lobanja nagnjena na levo. Telo od spodnjega dela prsnega koša pod cerkvenimi stopnicami.

Pridatki. Ni podatkov.

Grob 1964_z0042a (kv. J05)

Grobna jama. Ni podatkov.

Zasutje. Ni podatkov.

Okostje. Spol nedoločljiv, adultus. Našli so samo lobanjo. Kosti niso ohranjene.

Pridatki. Brez pridatkov.

Komentar. Lobanja je ležala na desnem ramenu okostja v grobu 1964_z0042. Kronološki odnos ni razviden. Lobanja je lahko mlajša ali starejša od groba 1964_z0042.

Grob 1964_z0043 (kv. J04)

Grobna jama. Okostje je ležalo 0,50 m globoko.

Zasutje. Ni podatkov.

Okostje. Moški, 35–50 let. Samo lobanja, drugo so uničila zemeljska dela.

Pridatki. 15 cm od lobanje naglavni obroček (1).

(1) Bronast naglavni obroček, locen se oži proti koncema, eden je zaobljen, drugi ravno odrezan. Sučnost ni ohranjena.

Mere: v. 34,4 mm, š. 30,5 mm, deb. 2,6 mm, t. 3,2 g. Inv. št. GM KFC 257.

Opomba. Opis omenja živo skalo.

Ni razvidno, ali je bila ob grobni jami, ali pod njo.

Komentar. Ni zanesljivo, ali je naglavni obroček del zasutja, ali pa je pridelek v grobu. Če drži drugo, je verjetnejša Pogačnikova opredelitev okostja za žensko.

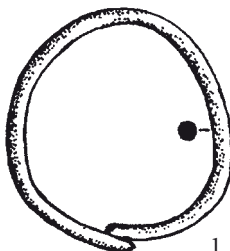
**Grob 1964_z0044** (kv. J04)

Grobna jama. Ni podatkov.

Zasutje. Ni podatkov.

Okostje. Ženska?, 35–50 let. Samo lobanja.

Pridatki. Ni podatkov.

Opomba. Pogačnik je lobanjo opredelil kot moško.

Grob 1964_z0045 (kv. J04)

Grobna jama. Azimut pokopa je 113°.

Zasutje. Ni podatkov.

Okostje. Moški, maturus (Pogačnik). Odkrili so samo spodnji del telesa od kolkov dalje. Kosti niso ohranjene.

Pridatki. Ni podatkov.

Opomba. Po fotografiji je bilo okostje nad grobom 1964_z0046, preko nog pa so bile raztresene prekopane dolge kosti.

Grob 1964_z0046 (kv. J04)

Grobna jama. Okostje je bilo v globini 0,50 m.

Zasutje. Ni podatkov.

Okostje. Ženska, adultus (Pogačnik). Odkopali so samo odlomke lobanje, drugi deli so bili uničeni pri zemeljskih delih. Kosti niso ohranjene.

Pridatki. Pod lobanjo ob desnem ušesu školjka (1)

(1) Školjka leptotka (*Pitaria chione*) s preluknjanim vrhom.

Mere: dol. 26,7 mm, š. 20,5 mm, t. 1,2. Inv. št. GM KFC 258.

Opomba. Po fotografiji je bil grob pod okostjem groba 1964_z0045 in prekopom 1964_0047.

Komentar. Obstaja možnost, da je školjka del zasutja.

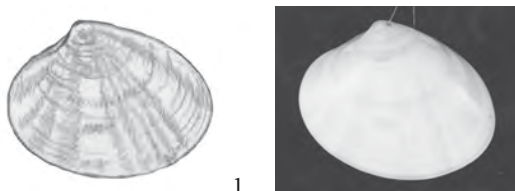

Grob 1964_z0046

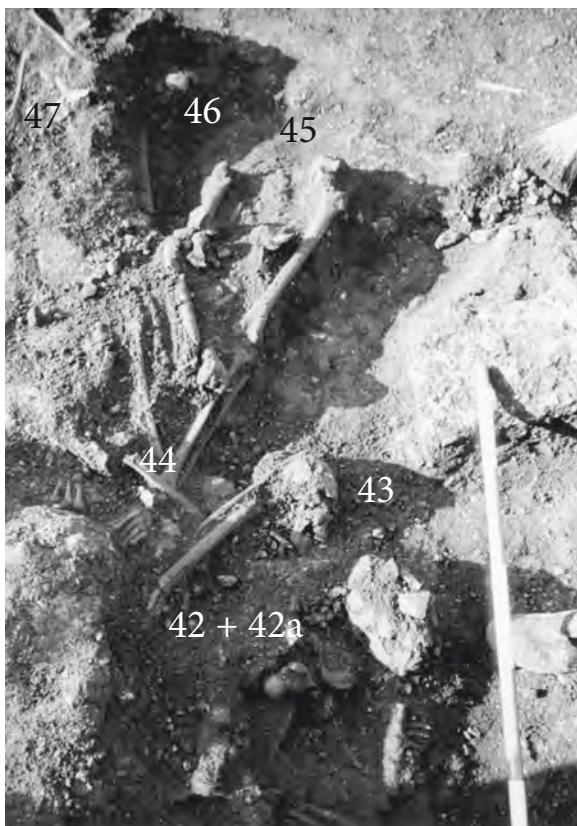

Grobovi 1964_z0042 do 1965_z0047

Grob 1964_z0047 (kv. J04)

Grobna jama. Ni podatkov.

Zasutje. Ni podatkov.

Okostje. Moški, adultus (Pogačnik). Kosti niso ohranjene.

Pridatki. Ni podatkov.

Opomba. Prekop.

Grob 1964_z0048 (kv. J04)

Grobna jama. Ni podatkov.

Zasutje. Ni podatkov.

Okostje. Moški, adultus (Pogačnik). Samo lobanja, kosti niso ohranjene.

Pridatki. Brez pridatkov.

Opomba. Prekop.

Grob 1964_z0049 (kv. J04)

Grobna jama. Ni podatkov.

Zasutje. Ni podatkov.

Okostje. Moški, adultus (Pogačnik). Samo dolge kosti nog, kosti niso ohranjene.

Pridatki. Ni podatkov.

Opomba. Prekop.

Grob 1964_z0050 (kv. J04)*Grobna jama.* Ni podatkov.*Zasutje.* Ni podatkov.*Okostje.* Ženska, adultus (Pogačnik). Samo lobanja, kosti niso ohranjene.*Pridatki.* Ni podatkov.*Opomba.* Prekop.**Grob 1964_z0051** (kv. J04)*Grobna jama.* Ni podatkov.*Zasutje.* Ni podatkov.*Okostje.* Spol nedoločljiv, adultus (Pogačnik). Samo lobanja, kosti niso ohranjene.*Pridatki.* Ni podatkov.*Opomba.* Prekop.**Grob 1964_z0052** (kv. J04)*Grobna jama.* Ni podatkov.*Zasutje.* Ni podatkov.*Okostje.* Spol nedoločljiv, starost nedoločljiva (Pogačnik). Samo lobanja, kosti niso ohranjene.*Pridatki.* Ni podatkov.*Opomba.* Prekop.**Grob 1964_z0053** (kv. J04)*Grobna jama.* Ni podatkov.*Zasutje.* Ni podatkov.*Okostje.* Spol nedoločljiv, starost nedoločljiva (Pogačnik). Samo lobanja, kosti niso ohranjene.*Pridatki.* Ni podatkov.*Opomba.* Prekop.**Grob 1964_z0054** (kv. J04)*Grobna jama.* Ni podatkov.*Zasutje.* Ni podatkov.*Okostje.* Spol nedoločljiv, starost nedoločljiva (Pogačnik). Samo lobanja, kosti niso ohranjene.*Pridatki.* Ni podatkov.*Opomba.* Prekop.**Grob 1964_z0055** (kv. J04)*Grobna jama.* Kostni so bile v globini 0,25 m.*Zasutje.* Med kostmi glinasta predilna utež (1).*Okostje.* Spol nedoločljiv, starost nedoločljiva (Pogačnik). Kostni niso ohranjene.*Pridatki.* Ni podatkov.*Opomba.* Prekop.*Komentar.* Predilna utež verjetneje pripada zasutju kot pa grobu.
Predmet iz zasutja.

(1) Lončena predilna utež s svetlo rdečkasto površino, ki je zglajena. Mere: v. 28,4 mm, pr. 13,3 mm, t. 12 g. Inv. št. GM KFC 281.

Grob 1964_z0056 (kv. I04)*Grobna jama.* Kostni so bile v globini 0,25 m.*Zasutje.* Ni podatkov.*Okostje.* Spol nedoločljiv, starost nedoločljiva (Pogačnik).

Prekopano pri gradbenih delih, kostni niso ohranjene.

Pridatki. Dva bronasta prstana (1, 2).

(1) Bronast sklenjen prstan z D prerezom, locen poškodovan.

Mere: pr. 18 mm, š. 2,8 mm, d. 1 mm, t. 1,3 g. Inv. št. GM KFC 331.

(2) Bronast sklenjen prstan, locen ima na zunanjem obodu dva vzdolžna žlebova, prerez je trakast z dvema žlebovoma (od predmeta so sedaj ohranjeni trije odlomki). Mere: pr. 19 mm, š. 2,9 mm, d. 1 mm t. 0,3 g. Inv. št. GM KFC 332.

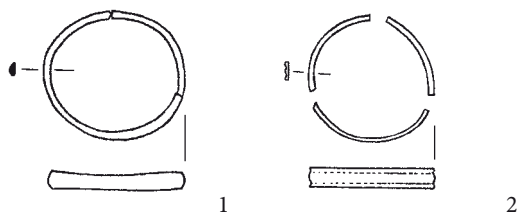
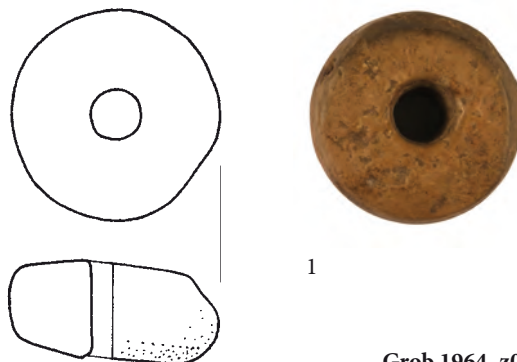
Opomba. Terenski dnevnik navaja, da je bil grob pravokotno na druge, čistopis ga postavlja v isto smer.**Grob 1964_z0056****Grob 1964_z0057** (kv. J04)*Grobna jama.* Ni podatkov.*Zasutje.* Ni podatkov.*Okostje.* Ni podatkov, kostni niso ohranjene.*Pridatki.* Ni podatkov.**Grob 1964_z0058** (kv. I05)*Grobna jama.* Ni podatkov.*Zasutje.* Ni podatkov.*Okostje.* Ni podatkov, kostni niso ohranjene.*Pridatki.* Ni podatkov.**Grob 1964_z0059** (kv. J05)*Grobna jama.* Okostje je bilo 0,50 m globoko.*Zasutje.* Ni podatkov.*Okostje.* Ženska, adultus (Pogačnik). Kostni niso ohranjene.*Pridatki.* Brez pridatkov.**Grob 1964_z0055**

Grob 1964_z0060 (kv. I04)

Grobna jama. Okostje je bilo 0,60 m globoko.

Zasutje. Ni podatkov.

Okostje. Spol nedoločljiv, adultus (Pogačnik). Samo dolge kosti. Kostni niso ohranjene.

Pridatki. Pod kostmi naglavni obroček (1).

(1) Srebrn naglavni obroček s kaveljčkom in kovano zanko.

Mere: v. 42 mm, š. 37 mm, d. 1 mm. Inv. št. GM KFC 277.

RisbaD, predmet manjka.

Opomba. Prekop.

Komentar. Naglavni obroček bi bil lahko tudi del zasutja.

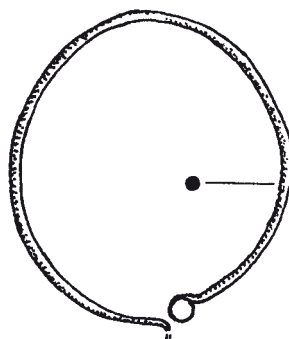

Grob 1964_z0060

Grob 1964_z0061 (kv. I04)

Grobna jama. Okostji sta bili 0,50 m globoko. Azimut 99°.

Zasutje. Ni podatkov.

Okostje. Otrok na prsnem košu odraslega (Pogačnik). Okostji nista ohranjene.

Pridatki. Ni podatkov

Opomba. Prekop. V Zagrebu so pod številko groba 62 opredelili otroško okostje v starosti 4,5–6 let.

Komentar. Zdi se, da gre za prekopan dvojni grob.

Zasutje. Ni podatkov.

Okostje. Ženska, 30–45 let. Našli so nepopolno okostje. Lobanja nagnjena na levo. Spodnja čeljustnica je bila na levi ključnici.

Pridatki. Ob desnem ušesu naglavni obroček (1).

(1) Poškodovan bronast desnosučen naglavni obroček. Ohranjeni zaključek ima vibast vrez do tretjine locna. Mere: v. 32,6 mm, š. 31,7 mm, d. 2,3 mm, t. 2,4 g. Inv. št. GM KFC 278.

Grob 1964_z0061a

Opomba. Glej 1964_z0061

Grob 1964_z0062 (kv. J04)

Grobna jama. Ni podatkov. Azimut 99°.

Zasutje. Ni podatkov.

Okostje. Moški, adultus (Pogačnik). Odlomki kosti, niso ohranjene.

Pridatki. Ni podatkov

Opomba. Prekop. V Zagrebu so pod številko groba 62 opredelili otroško okostje v starosti 4,5–6 let. Najverjetneje gre za otroka iz groba 1964_z0061.

Grob g1964_z0066 (kv. I04)

Grobna jama. Kostni so bile 0,30 m globoko. Vkopana v humozno zemljo. Pod njim je jalova plast ilovice. 10 cm od lobanje groba 1964_z0065. Meja grobnih jam ni bila vidna.

Zasutje. Ni podatkov.

Okostje. Ženska?, 35–50 let. Samo odlomki lobanje.

Pridatki. Brez pridatkov.

Opomba. Prekop.

Komentar. Verjetno je, da je grob 1964_z0065 uničil grob 1964_z0066.

Grob 1964_z0063

Grobna jama. Ni podatkov.

Zasutje. Ni podatkov.

Okostje. Ženska, adultus (Pogačnik). Odlomki kosti, niso ohranjene.

Pridatki. Ni podatkov.

Opomba. Prekop.

Grob 1964_z0067 (kv. I04)

Grobna jama. Kostni so bile 0,40 m globoko.

Zasutje. Ni podatkov.

Okostje. Ženska, 35–45 let. Ohranjena je bila samo desna polovica telesa. Desna roka (iztegnjena) ob trupu.

Pridatki. Ni podatkov.

Opomba. Prekop. Poleg desnega kolka je bil v isti globini desni kolik groba 1964_z0068.

Grob 1964_z0064 (kv. I05)

Grobna jama. Kostni so bile 0,30 m globoko.

Zasutje. Ni podatkov.

Okostje. Ženska, maturus (Pogačnik). Samo odlomki lobanjskih kosti, niso ohranjene.

Pridatki. Brez pridatkov.

Opomba. Prekop. V Zagrebu so pod to številko določili nadlaktnico moškega, 35–50 let.

Grob 1964_z0065 (kv. I04)

Grobna jama. Kostni so bile 0,30 m globoko. Vkopana v humozno zemljo. Ob desni roki konglomeratna skala. Meja grobne jame ni bila vidna.

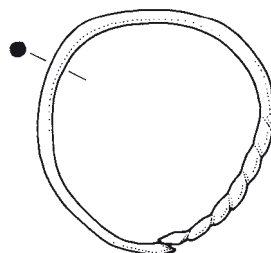

Grob 1964_z0065

Grob 1964_z0068 (kv. I04)

Grobna jama. Kostni so bile 0,40–0,50 m globoko.

Zasutje. Ni podatkov.

Okostje. Spol nedoločljiv, adultus (Pogačnik). Okostje prekopano in ni ohranjeno.

Pridatki. Ni podatkov.

Opomba. Prekop. Pod kostmi in in ob kosteh groba 1964_z0067.

Grob 1964_z0069 (kv. I04)

Grobna jama. Kostni so bile 0,30 m globoko. Azimut 99°.

Zasutje. Ni podatkov.

Okostje. Spol nedoločljiv, več kot 50 let.

Pridatki. Ni podatkov.

Opomba. Prekop. Na lobanji odlomki lobanje okostja iz groba 1964_z0070.

Komentar. Ker gre pri obeh lobanjah za prekop, njun kronološki odnos ni določljiv.

Grob 1964_z0070 (kv. I04)

Grobna jama. Ni podatkov.

Zasutje. Ni podatkov.

Okostje. Ženska?, maturus (Pogačnik). Odlomki lobanje. Kostni niso ohranjene.

Pridatki. Ni podatkov.

Opomba. Prekop. Na lobanji okostja iz groba 1964_z0069.

Komentar. Ker gre pri obeh lobanjah za prekop, njun kronološki odnos ni določljiv.

Grob 1964_z0071 (kv. I05)

Grobna jama. Okostje je bilo 0,3 m globoko.

Zasutje. Ni podatkov.

Okostje. Moški, 35–45 let. Odlomki lobanje. Od kolkov dalje pod cerkvenim stopniščem.

Pridatki. Ni podatkov.

Opomba. Prekop.

Grob 1964_z0072 (kv. I05)

Grobna jama. Ni podatkov.

Zasutje. Ni podatkov.

Okostje. Ženska, 35–50 let. Odlomki dolgih kosti.

Pridatki. Ni podatkov.

Opomba. Prekop.

Grob 1964_z0073 (kv. I04)

Grobna jama. Okostje v globini 0,4 m.

Zasutje. Ni podatkov.

Okostje. Spol nedoločljiv, maturus (Pogačnik). Odlomki dolgih kosti. In situ iztegnjena roka. Kostni niso ohranjene.

Pridatki. Prstan (1) na prstu ohranjene roke.

(1) Bronast sklenjen prstan z D prerezom ima rombično predrto razširitev locna. Konca locna sta sestavljena v simbol zvestih rok. Vzdolž locna je vrezan okras, ki spominja na psevdo napis. Mere: pr. 21,2 x 19,7 mm, š. 2,9 mm, deb. 1 mm, t. 1,1g. Inv. št. GM KFC 259.

Opomba. Prekop.

Grob 1964_z0074 (kv. I04)

Grobna jama. Okostje v globini 0,4 m.

Zasutje. Ni podatkov.

Okostje. Spol nedoločljiv, maturus (Pogačnik). Našli so nepopolno okostje. Odlomki dolgih kosti od kolkov navzdol. Kostni niso ohranjene.

Pridatki. Med nogami pasna spona (1). Obroček (2) v globini okostja med grobovoma 1964_z0073 in 1964_z0074.

(1) Okrogla pasna spona z ovalnim presekom (5,0 x 3,2 mm) iz bele kovine z železnim trnom, ki je ohranjen v sledeh. Mere: š. 35 mm, v. 35 mm, d. 3,2 mm, t. 9,2 g. Inv. št. GM KFC 260.
(2) Poškodovan bronast obroček z rombičnim presekom. Mere: pr. 33,5 x. 33,5 mm, š. 6,6 mm, deb. 4,7 mm, t. 16,5 g. Inv. št. GM KFC 279.

Opomba. Valič ugiba o pripadnosti grobu za obroček (2). To bi bilo mogoče, če obročka (1, 2) sestavljata del podveze.

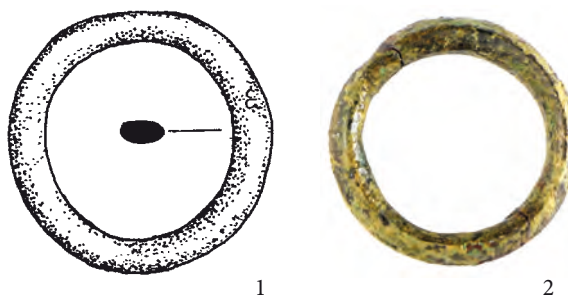

Grob 1964_z0074

Grob 1964_z0075 (kv. I04)

Grobna jama. Okostje v globini 0,3 m pod cerkvenimi stopnicami.

Zasutje. Ni podatkov.

Okostje. Moški, 30–40 let. Ohranjene so noge.

Pridatki. Brez pridatkov.

Opomba. Prekop.

Grob 1964_z0076 (kv. I05)

Grobna jama. Okostje je bilo v globini 0,4–0,5 m.

Zasutje. Ni podatkov.

Okostje. Spol in starost nedoločljiva (Pogačnik). Našli so noge. Kostni niso ohranjene.

Pridatki. Brez pridatkov.

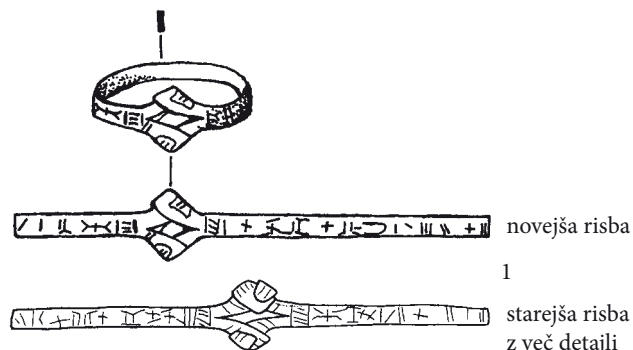

Grob 1964_z0073

Opomba. Prekop. V Zagrebu so pod oznako tega groba opisali nekaj kosti lobanje in levega ramena, kar se ujema s sosednjim grobom 1964_z0077.

Grob 1964_z0077 (kv. I04)

Grobna jama. Okostje je bilo v globini 0,4–0,5 m.

Zasutje. Ni podatkov.

Okostje. Moški, 20–35 let. Našli so samo odlomke lobanje in ključnice.

Pridatki. Brez pridatkov.

Opomba. Prekop. V Zagrebu so te kosti opisali pod oznako groba 1964_z0076.

Grob 1964_z0078

Grobna jama. Okostje je bilo v globini 0,4–0,5 m.

Zasutje. Ni podatkov.

Okostje. Spol in starost sta bila nedoločljiva (Pogačnik). Našli so samo odlomke nog. Kostni niso ohranjene.

Pridatki. Brez pridatkov.

Opomba. Prekop.

Grob 1964_z0079 (kv. I04)

Grobna jama. Okostje je bilo v globini 0,4–0,5 m.

Zasutje. Ni podatkov.

Okostje. Moški, 40–50 let.

Pridatki. Brez pridatkov.

Opomba. Prekop.

Grob 1964_z0080 (kv. I04)

Grobna jama. Okostje je bilo v globini 0,4 m. Azimut 99°.

Zasutje. Ni podatkov.

Okostje. Spol nedoločljiv, adultus (Pogačnik). Našli so samo zgornji del nog, spodnji je bil pod cerkvenimi stopnicami.

Pridatki. Brez pridatkov.

Opomba. Prekop.

Grob 1964_z0081 (kv. I04)

Grobna jama. Okostje je bilo v globini 0,3–0,7 m.

Zasutje. Ni podatkov.

Okostje. Spol nedoločljiv, adultus (Pogačnik). Samo odlomki kosti, niso ohranjeni.

Pridatki. Brez pridatkov.

Opomba. Prekop.

Grob 1964_z0082 (kv. I04)

Grobna jama. Okostje je bilo v globini 0,3–0,7 m.

Zasutje. Ni podatkov.

Okostje. Spol nedoločljiv, adultus (Pogačnik). Samo odlomki kosti, niso ohranjeni.

Pridatki. Brez pridatkov.

Opomba. Prekop.

Grob 1964_z0083 (kv. I04)

Grobna jama. Okostje je bilo v globini 0,3–0,7 m.

Zasutje. Ni podatkov.

Okostje. Spol in starost nedoločljiva (Pogačnik). Samo odlomki kosti, niso ohranjeni.

Pridatki. Brez pridatkov.

Opomba. Prekop.

Grob 1964_z0084 (kv. I04)

Grobna jama. Okostje je bilo v globini 0,3–0,7 m.

Zasutje. Ni podatkov.

Okostje. Spol in starost nedoločljiva (Pogačnik). Samo odlomki kosti, niso ohranjeni.

Pridatki. Brez pridatkov.

Opomba. Prekop.

Grob 1964_z0085 (kv. I04)

Grobna jama. Okostje je bilo v globini 0,7 m.

Zasutje. Ni podatkov.

Okostje. Spol in starost nedoločljiva (Pogačnik). Samo odlomki kosti, niso ohranjeni.

Pridatki. Brez pridatkov.

Opomba. Prekop.

Grob 1964_z0086 (kv. I04)

Grobna jama. Okostje je bilo v globini 0,3–0,7 m.

Zasutje. Ni podatkov.

Okostje. Spol in starost nedoločljiva (Pogačnik). Samo odlomki kosti, niso ohranjeni.

Pridatki. Brez pridatkov.

Opomba. Prekop.

Grob 1964_z0087 (kv. I04)

Grobna jama. Okostje je bilo v globini 0,3–0,7 m.

Zasutje. Ni podatkov.

Okostje. Spol in starost nedoločljiva (Pogačnik). Samo odlomki kosti, niso ohranjeni.

Pridatki. Brez pridatkov.

Opomba. Prekop.

Grob 1964_z0088 (kv. J05)

Grobna jama. Okostje je bilo v globini 0,3–0,7 m.

Zasutje. Ni podatkov.

Okostje. Ženska, 30–40 let.

Pridatki. Brez pridatkov.

Opomba. Prekop.

Grob 1964_z0089

Grobna jama. Okostje je bilo v globini 0,6 m.

Zasutje. Ni podatkov.

Okostje. Spol in starost sta bila nedoločljiva (Pogačnik). Kostni niso ohranjene.

Pridatki. Brez pridatkov.

Opomba. Prekop.

Grob 1964_z0090

Grobna jama. Okostje je bilo v globini 0,5 m.

Zasutje. Ni podatkov.

Okostje. Spol in starost sta bila nedoločiva (Pogačnik). Našli so dolgo kost noge. Ni ohranjena.

Pridatki. Ni podatkov.

Opomba. Prekop.

Grob 1964_z0091 (kv. I04)

Grobna jama. Okostje je bilo v globini 0,5 m.

Zasutje. Ni podatkov.

Okostje. Spol in starost sta bila nedoločiva (Pogačnik). Kost niso ohranjene.

Pridatki. Ni podatkov.

Opomba. Prekop.

Grob 1964_z0092 (kv. F10)

Grobna jama. Okostje je bilo v globini 1,9 m pod cerkvenim tlakom zakristije.

Zasutje. Ni podatkov.

Okostje. Ženska, maturus (Pogačnik). Okostje je bilo uničeno pri napeljavi vodovoda. Kost niso ohranjene.

Pridatki. Dva naglavna obročka (1, 2). Njuna podrobnejša lega ni znana.

(1) Bronast naglavni obroček z enojnima odebelitvama na koncih locna. Mere: š. 47 mm, v. 46 mm, deb. 1,5 mm, t. 2,2 g. Inv. št. GM KFC 337.

(2) Odlomek bronastega desnosučnega naglavnega obročka z enojno odebelitvijo na enem koncu, drugi je odlomljen. Mere: ohranjena š. 21 mm, v. 51 mm, deb. 1,5 mm, t. 1,2 g. Inv. št. GM KFC 336.

Opomba. Nad tem grobom sta bila dva mlajša grobova v smeri proti vzhodu, pokopana v krsti. Našli so ostanke desk in žebļev. Na lobanji starejšega pokojnika (pokojnice) je bila srebrna svetinjica (3) in bucika (4). Grobova nista dobila številke.

Predmeta iz mlajšega groba.

(3) Srebrna ovalna svetinjica, A sv. Joahim in sv. Ana z Marijo kot otrokom (S. IOCHIM + S. ANNA. M. D / ROMA), R sv. Jožef z detetom (SANC+.IOSEF / ROMA). Mere: š. 24,2 mm, v. 36,1 mm. Predmet manjka.

(4) Bronasta bucika z okroglo glavico, okoli katere je vodoraven žleb. Predmet manjka.

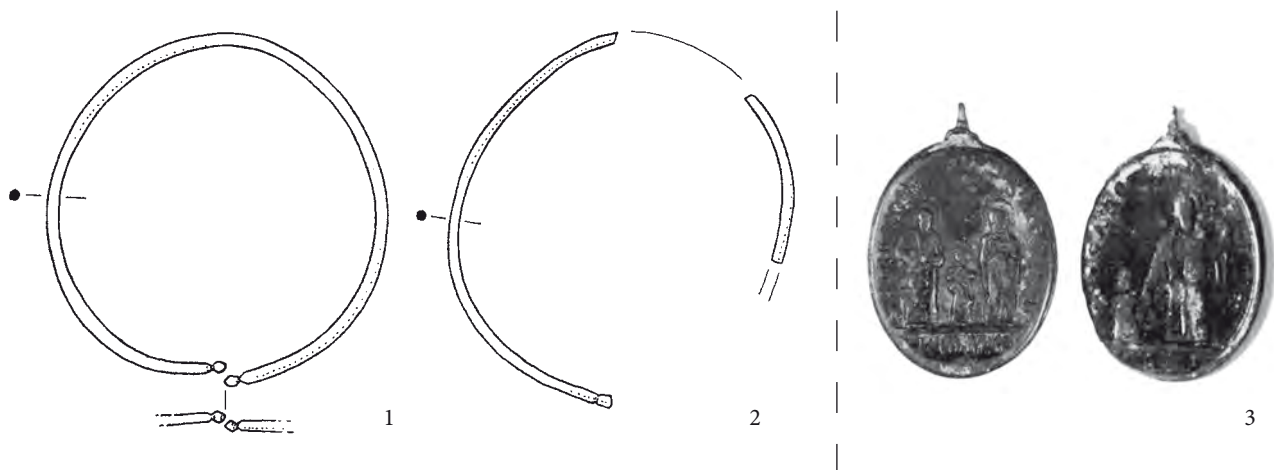

Grob 1964_z0092

RAZTRESENE NAJDBE 1964

Kvadrant VIII

1. Inv. št. GM KFC 319. Poškodovan bronast vlit polmesečast naglavni obroček s stanjšano obrobo. Okrašen je z jamičastim emajlom. Barve so zelena, modra, rumena, bela. Locen manjka. Mere: š. 28 mm, v. 42 mm, deb. 1,9 mm, t. 4,4 g.

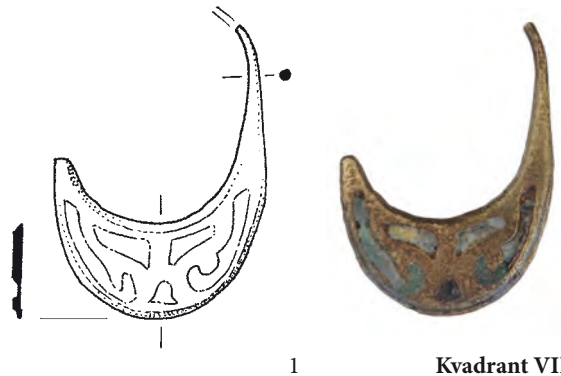

1

Kvadrant VIII

Neznana lega

1. Inv. št. GM KFC 304. Poškodovan bronast naglavni obroček z enojnima odebelitvama. Locen je razobličen in nima ohranjene sučnosti. Mere: š. 58,8 mm, v. 38,7 mm, d. 2,2 mm, t. 2,8 g.
2. Inv. št. GM KFC 315. Bronast levosučen naglavni obroček z enojno odebelitvijo na eni strani locna in z ravno odrezanim drugim koncem locna. Mere: š. 27 mm, v. 24 mm, deb. 1,1 mm, t. 0,2 g.
3. Inv. št. GM KFC 302. Odlomek bronastega obročka nima ohranjene sučnosti. Verjetno naglavni obroček, morda polizdelek; en konec locna je ravno odščipnjen, drugi odlomljen (moderna poškodba) Mere: š. 12,4 mm, v. 33,8 mm, d. 1,5 mm, t. 0,6 g.
4. Inv. št. GM KFC 1963c. Odlomek bronastega naglavnega obročka, ohranjen je zaključek locna s kaveljčkom. Mere: š. 5 mm, v. 15 mm, deb. 1,4 mm, t. 0,2 g.
5. Inv. št. GM KFC 303. Odlomek locna bronastega naglavnega obročka, nima ohranjene sučnosti, oba konca sta odlomljena. Mere: š. 15,3 mm, v. 23,5 mm, d. 1,4 mm, t. 0,4 g.
6. Inv. št. GM KFC 1963d. Odlomek bronaste ukrivljene žičke, verjetno del locna. Mere: š. 3 mm, v. 12 mm, deb. 1 mm, t. 0,2 g.
7. Inv. št. GM KFC 327. Odlomek bronastega prstana, zaobljeni konec je sklenjen z zakovico, v prerezu trakast z dvema žlebovoma. Mere: š. 4,5 mm, t. 0,3 g.
8. Inv. št. GM KFC 313. Pozlačen bronast prstan z razširitvijo locna za vložek. Kroglast vložek iz temnomodrega prosjnega, jamičastega stekla. Mere: š. 5 mm, v. 4 mm, deb. 3 mm, t. 0,5 g.

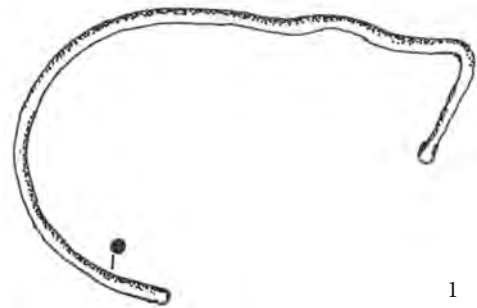

1

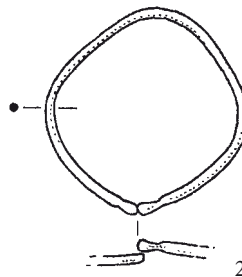

2



3



4



5

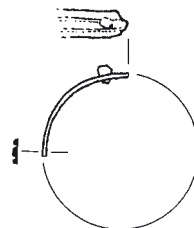

7



8

Neznana lega

GROBOVI IN PREDMETI 1965

GROBOVI IN PREDMETI IZ GROBOV

Grob 1965_p0001 (kv. G04)

Grobna jama. Okostje je bilo v globini 0,09 m. Azimut 186°.

Zasutje. Ni podatkov.

Okostje. Moški, senilis (Pogačnik). Po risbi sta bili roki zapognjeni na medenico. Kostni niso ohranjene.

Pridatki. Na desnem kolku svetinjica (1), spenec (2) in še en odlomek spenca (3).

(1) Svetinjica. Predmet manjka.

(2) Spenec. Predmet manjka.

(3) Spenec. Predmet manjka.

Opomba. Okostje so delno poškodovani kasnejši pokopi. Po risbi nad okostjem groba 1965_z0115 in nad okostjem groba 1965_p0008. Stratigrafski odnos do groba 1965_p0009 ni jasen. Valič govori o zaponkah, najverjetneje gre za spence.

Komentar. Fotografija je verjetno nastala pozneje kot terenska risba. Vmes so odstranili desno nadlaktnico in prestavili kosti podlakti.

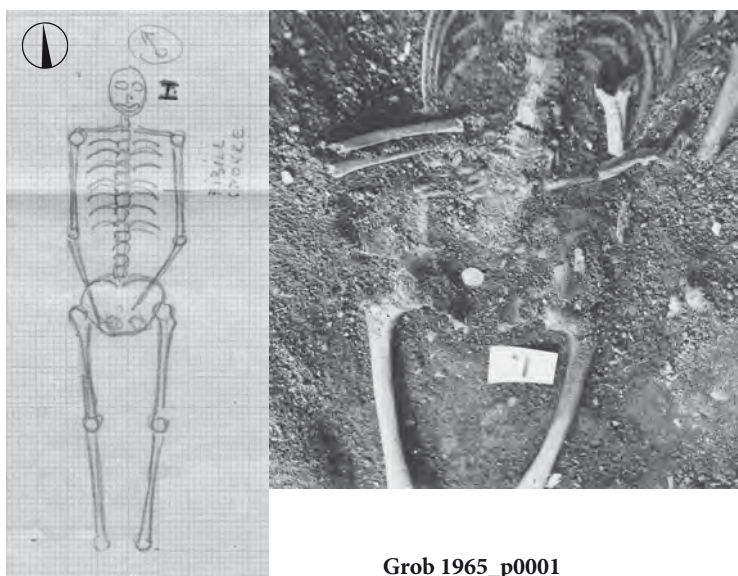

Grob 1965_p0001

Grob 1965_p0002 (kv. G04)

Grobna jama. Okostje je bilo v globini 0,12 m. Azimut 167°.

Zasutje. Ni podatkov.

Okostje. Ženska, senilis (Pogačnik). Po risbi sta bili roki zapognjeni na medenico. Kostni niso ohranjene.

Pridatki. Na desnem kolku svetinjica (1) in križ (2).

(1) Odlomek svetinjice iz bele kovine. Ovalna svetinjica, vilita iz bele kovine. A Marija s plaščem. R Sveta vrata. Prvotno ušesce je odlomljeno, svetinjica je drugotno preluknjana. Mere: š. 33 mm, v. 40,5 mm, deb. 1,8 mm, t. 11,5 g. Inv. št. GM KFC 2034a.

(2) Križ je najverjetneje eden od dveh, ki sta bila inventarizirana h grobu 1969_p0003 (glej tam).

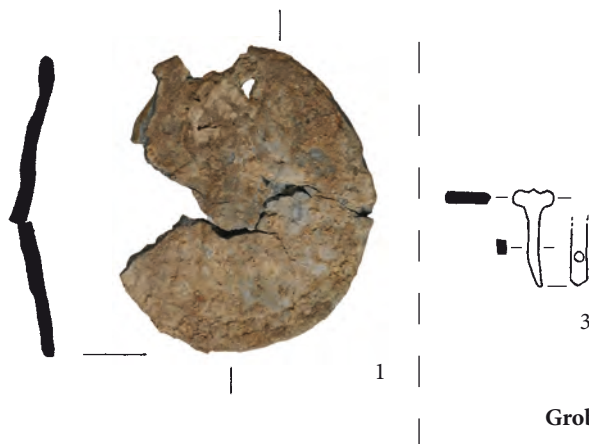
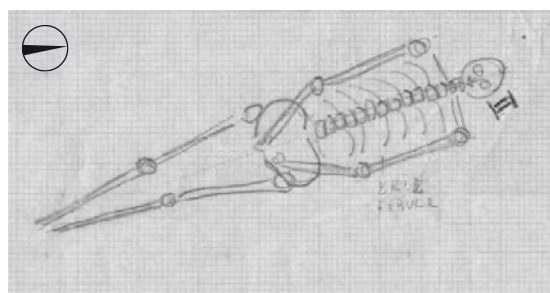

Grob 1965_p0002

Opomba. Okostje so delno poškodovali kasnejši pokopi. Stratigrafski odnos do groba 1965_p0010 ni jasen.

Komentar. V desetletjih med izkopavanji in vpisom v inventarno knjigo ter ob mnogih selitvah predmetov se zdi, da je prišlo do drugotnega sestava predmetov iz grobov 1965_p0002, 1965_p0003, 1965_p0004, 1965_p0005 in 1969_p0003. Naš katalog upošteva terenske opise predmetov po grobovih in predlaga morebiten prvotni sestav.

V bližini groba je bila najdena "svetinjica - obesek" (3).

(3) Prečno preluknjan bronast trn (spone?) z deteljičasto glavo. Mere: š. 6 mm, v. 13,5 mm, deb. 2,5 mm, t. 0,4 g. Inv. št. GM KFC 2034c. [Predmet je bil inventariziran pod ta grob in ustreza opisu nenavadnega obeska, lahko pa bi šlo tudi za "bronast obesek" v grobu 1965_p0003.]

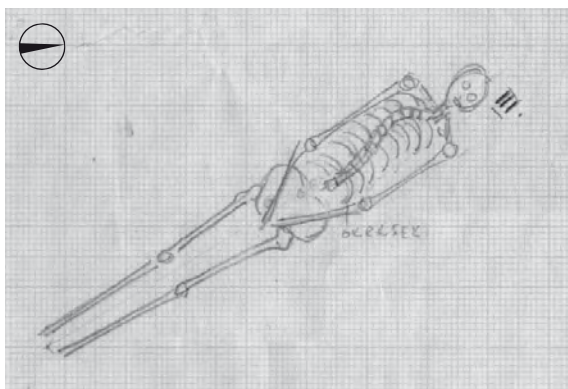

Grob 1965_p0003 (kv. H04)

Grobna jama. Okostje je bilo v globini 0,09 m. Azimut 153°.

Zasutje. Železen žebelj (2) ob desni roki.

Okostje. Ženska, adultus (Pogačnik). Po risbi sta bili roki zapognjeni na medenico. Hrbtenica je bila stransko močno upognjena. Kostni niso ohranjene.

Pridatki. Obesek (1) ob levem boku.

(1) Bronast obesek. Predmet manjka (glej še grob 1965_p0002).

Opomba. Okostje so delno poškodovali kasnejši pokopi. Stratigrafski odnos do groba 1965_p0010 ni jasen.

Predmet iz zasutja oziroma del krste.

(2) Železen žebelj. Predmet manjka.



Grob 1965_p0003

Grob 1965_p0004 (kv. G04)

Grobna jama. Okostje je bilo v globini 0,13 m. Azimut 162°.

Zasutje. Množica železnih žebeljev.

Okostje. Spol nedoločljiv, adultus (Pogačnik). Po risbi je manjkal spodnji del telesa, roki sta bili prekrížani na trebuhu. Kostni niso ohranjene.

Pridatki. Na sredini leve roke organski ostanki med dvema bronastima ploščicama (1). Ob okostju trije gumbi (2, 3, 4), spenec (5), dve jagodi (6), odlomek obeska (7), svetinjica (8).

(1) Predmet izdelan iz pločevine in usnja. Ohranjeni deli so: pločevinasta ovalna ploščica (v obliki "janeževga upognjenca") z dvema izrabljenima predrtinama za zakovico in dvema dejavnima predrtinama z ostanki železnih zakovic (d. 70,5 mm, š. 60,5 mm, deb. 0,8 mm). Na spodnji strani ene od zakovic so ostanki grobe tkanine (d. 11,5 mm, križno tkanje 10 x 12 niti na cm²). Nad tem je bil usnjen jermen (ohr. d. 53 mm, š. 28 mm, deb. 2,8 mm). Z železnima zakovicama je bil na jermen pritjen medeninast pločevinast trak s prečnimi režami (vidnih je 8) za kaveljček (d. 64,5 mm, š. 25 mm, deb. 0,9 mm). Na zgornji strani traku so ostanki tkanine (d. 11 mm; križno tkanje 15 x 22 niti na cm²). Nad trakom je bil medeninast trakast kaveljček z viličastim zaključkom, zataknen v drugo režo (d. 19 mm, š. 12,7 mm, deb. 1 mm). Konca sta zapognjena in imata funkcijo zakovic za pritrditev vrhnjega usnjenega jermena. Povsem na vrhu je še konec prepognjenega usnjenega jermena (ohr. d. 34,6 mm, š. 25 mm, deb. 3 mm). Glede na velikost ploščice in lege v grobu sklepamo, da gre za ostanke naprave, ki je objemala in stiskala del roke. Morda gre za protetično napravo za lajšanje t. i. sindroma teniškega komolca, ki je bila nameščena preko enega kosa obleke in pod drugim. Mere: t. 24,5 g. Inv. št. GM KFC 2033a.

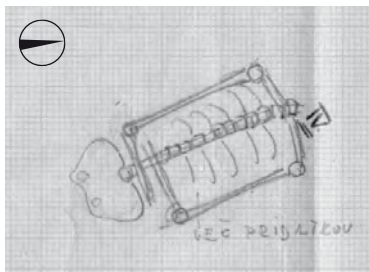

Grob 1965_p0004

- (2) Medeninast votel gumb s prispajkano zanko na hrbtni strani. Mere: pr. 17,1 mm, v. 13 mm, t. 1,8 g. Inv. št. GM KFC 2033b1 (glej komentar).
- (3) Medeninast votel gumb s prispajkano zanko na hrbtni strani. Mere: pr. 17,5 mm, v. 13,7 mm, t. 2,8 g. Inv. št. GM KFC 2033b2 (glej komentar).
- (4) Medeninast votel gumb, lečast, teme je okrašeno s šestim iztolčenimi buncicami, hrbtna stran ni ohranjena. Mere: pr. 16,2 mm, v. 6,7 mm, t. 1 g. Inv. št. GM KFC 2033b3 (glej komentar).
- (5) Zanka medeninastega spenca. Mere: š. 8,8 mm, v. 12,5 mm, deb. 1,2 mm, t. 0,3 g. Inv. št. GM KFC 2033c.
- (6) 2 koščeni kroglasti (d. 5,4–6,6 mm, š. 7,2–7,3 mm) in 1 kolobarjasta jagoda iz neprosojnega stekla rumene barve (d. 3,3 mm, š. 3,4 mm). Deli molka. Mere: t. 0,8 g. Inv. št. GM KFC 2033e. Terenski dnevnik omenja samo dve jagodi. (Splošno za objave molkov: večinoma je narisana po ena značilna jagoda iz vsake skupine.)
- (7) Odlomek kovanega medeninastega križa, ohranjen je zgornji krak. Mere: š. 9,2 mm, v. 15,7 mm, deb. 1,1 mm, t. 0,6 g. Inv. št. GM KFC 2033g.
- (8) Osemkotna kovana medeninasta svetinjica, A Marija z Jezusom, morda Marija sedem Žalosti (I.B./MONT:S. pod črto ****). R križ sv. Benedikta z napisno formulo. Mere: š. 19,7 mm, v. 26,5 mm, deb. 0,6 mm, t. 1,2 g. Inv. št. GM KFC 2033d.

Opomba. Glavo in noge so uničili kasnejši grobovi. Po železnih žeblih je Valič sklepal, da je šlo za pokop v krsti. Za ploščici z organskimi ostanki je menil, da so pripadali krsti.

Komentar. Inventrana knjiga grobu pripisuje 4 gumbe, po terenskem dnevniku pa so bili v njem samo trije. Zdi se, da so pri inventariziranju združili gumbe grobov 1965_p0004 in 1965_p0005. Razporeditev po obeh grobovih našega kataloga temelji na predpostavki, da so trije lečasti gumbi iz groba 1965_p0004, želodasta pa iz groba 1965_p0005, kar se ujema s skupinama treh in dveh gumbov v obeh grobovih, kot ju omenja terenski dnevnik.

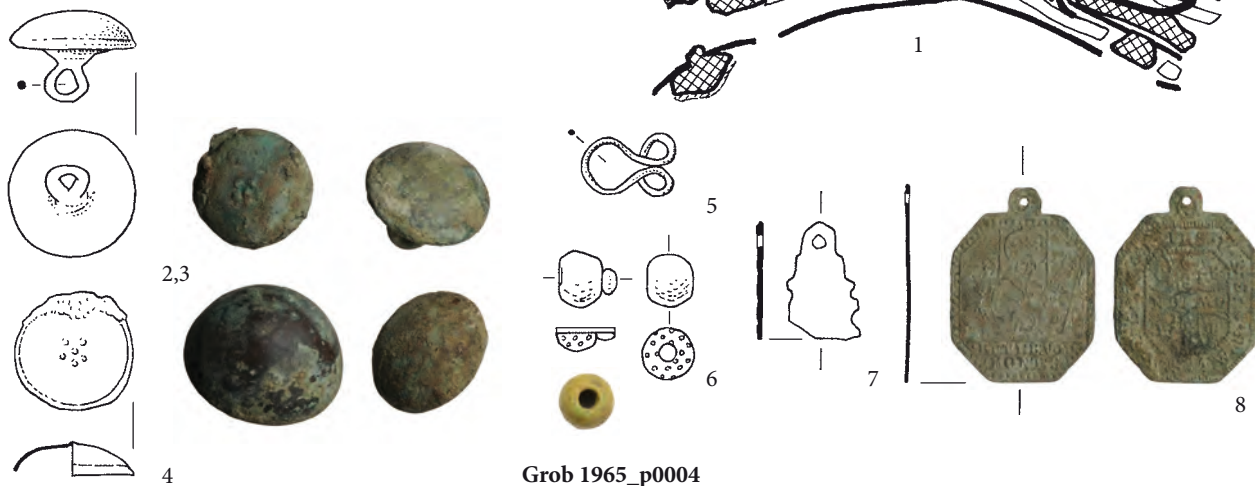

Grob 1965_p0005 (kv. H04)

Grobna jama. Okostje je bilo v globini 0,10 m. Azimut 119°.

Zasutje. Ni podatkov.

Okostje. Ženska, adultus (Pogačnik). Glava in zgornji del trupa sta bila uničena. Kostni niso ohranjene.

Pridatki. Na prsni križ (1), dva dela bronastega okrasa krste (2), dva gumba (3, 4). V uničenem delu groba so bili ostanki tkanine in še en gumb (5).

(1) Karavaka križec. Predmet manjka.

(2) Bronast trak (deb. 0,8 mm) z vrezanim geometrijskim okrasom se na eni strani zaključuje s kaveljčkom in na

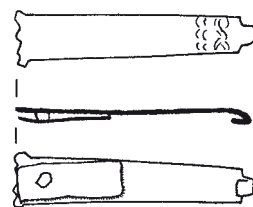
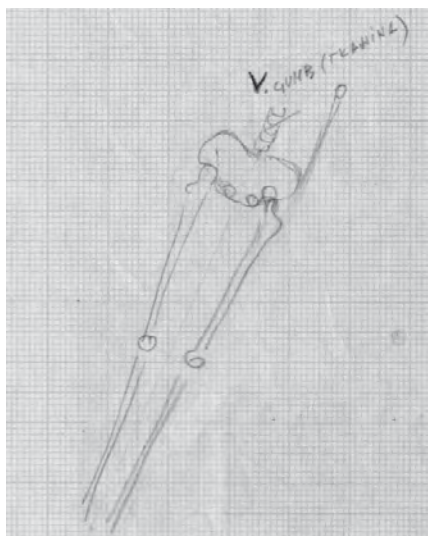

2

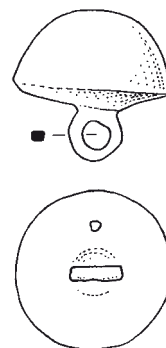

3



4

drugi z nazobčeno razširitvijo, na katero je z dvema zakovicama pritrjen manjši odlomek drugega bronastega traku. Morda del mrtvaškega venca. Mere: š. 6 mm, v. 31,9 mm, deb. 2,2 mm, t. 1,2 g. Inv. št. GM KFC 2034b. [Predmet je bil inventariziran h grobu 1965_p0002. Ali ga je mogoče izenačiti z bronastim okrasom krste, je vprašljivo, vendar ni nemogoče. Obstaja možnost, da so mrliški venec položili na krsto]

- (3) Polkroglast votel medeninast gumb želodaste oblike z luknjico in zanko na hrbtni strani. Mere: pr. 21,3 mm, v. 20,3 mm, t. 5,4 g. Inv. št. GM KFC 2033b4.
- (4) Votel, morda želodast medeninast gumb z vdeto zanko na hrbtni strani. Prednja stran ni ohranjena. Mere: pr. 16 mm, v. 15,7 mm, t. 1,5 g. Inv. št. GM KFC 2033f.
- (5) Gumb z ostanki tkanine. Predmet ni ohranjen.
- Opomba.* Za gumbе glej še grob 1965_p0004.

Grob 1965_p0005

Grob 1965_p0006 (kv. H04)

Grobna jama. Okostje je bilo v globini 0,07 m.

Zasutje. Ni podatkov.

Okostje. Spol in starost nedoločljiva (Pogačnik). Samo nekaj dolgih kosti nog. Kosti niso ohranjene.

Pridatki. Ni podatkov.

Opomba. Terenski dnevnik ob grobu našteva spenec in odlomke lončenine.

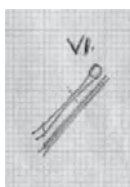

Grob 1965_p0006

Grob 1965_p0007 (kv. G04)

Grobna jama. Okostje je bilo v globini 0,12 m.

Zasutje. Ni podatkov.

Okostje. Spol in starost nedoločljiva (Pogačnik). Samo nekaj dolgih kosti nog. Kosti niso ohranjene.

Pridatki. Ni podatkov.

Opomba. Terenski dnevnik ga prišteva vrhnji plasti.

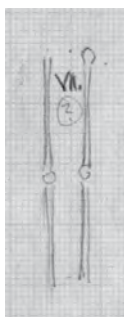

Grob 1965_p0007

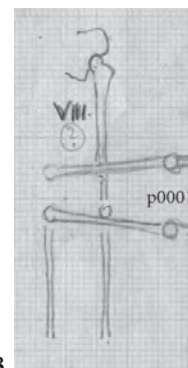

Grob 1965_p0008

Grob 1965_p0008 (kv. G04)

Grobna jama. Okostje je bilo v globini 0,15 m.

Zasutje. Ni podatkov.

Okostje. Spol in starost nedoločljiva (Pogačnik). Samo nekaj dolgih kosti nog in levi del medenice. Kosti niso ohranjene.

Pridatki. Ni podatkov.

Opomba. Terenski dnevnik ga prišteva vrhnji plasti. Po risbi je pod okostjem groba 1965_p0001.

Grob 1965_p0009 (kv. G04)

Grobna jama. Okostje je bilo v globini 0,08 m.

Zasutje. Ni podatkov.

Okostje. Spol in starost nedoločljiva (Pogačnik). Samo nekaj dolgih kosti nog. Kosti niso ohranjene.

Pridatki. Ni podatkov.

Opomba. Terenski dnevnik ga prišteva vrhnji plasti.



Grob 1965_p0009

Grob 1965_p0010 (kv. G04)

Grobna jama. Okostje je bilo v globini 0,12 m. Azimut 180°.

Zasutje. Ni podatkov.

Okostje. Spol in starost nedoločljiva (Pogačnik). Samo desna polovica telesa. Po risbi je bila desnica zapognjena na medenico. Kosti niso ohranjene.

Pridatki. Ni podatkov.

Opomba. Terenski dnevnik ga prišteva vrhnji plasti.

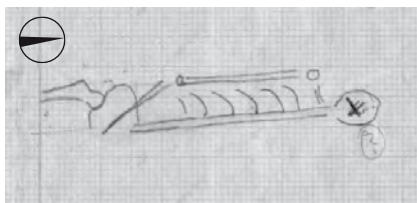

Grob 1965_p0010

Grob 1965_p0011 (kv. H04)

Grobna jama. Okostje je bilo v globini 0,05 m. Azimut 94°.

Zasutje. Ni podatkov.

Okostje. Spol in starost nedoločljiva (Pogačnik). Samo spodnji del telesa. Kosti niso ohranjene.

Pridatki. Ni podatkov.

Opomba. Terenski dnevnik ga prišteva vrhnji plasti.



Grob 1965_p0011

Grob 1965_p0012 (kv. G04)

Grobna jama. Okostje je bilo v globini 0,11 m.

Zasutje. Ni podatkov.

Okostje. Spol nedoločljiv, morda juvenis (Pogačnik). Samo del prsnega koša. Kosti niso ohranjene.

Pridatki. Ni podatkov.

Opomba. Terenski dnevnik ga prišteva vrhnji plasti.

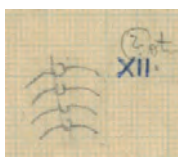

Grob 1965_p0012

Grob 1965_p0013 (kv. G04)

Grobna jama. Okostje je bilo v globini 0,06 m. Azimut 180°.

Zasutje. Ni podatkov.

Okostje. Ženska, juvenis (Pogačnik). Samo glava in vrat. Kosti niso ohranjene.

Pridatki. Ni podatkov.

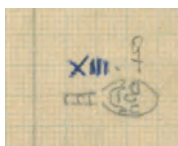

Grob 1965_p0013

Grob 1965_p0014 (kv. G04)

Grobna jama. Okostje je bilo v globini 0,07 m. Pokopano je bilo v vrhnjo plast.

Zasutje. Ni podatkov.

Okostje. Ženska, adultus (Pogačnik). Samo del prsnega koša. Kosti niso ohranjene.

Pridatki. Ni podatkov.

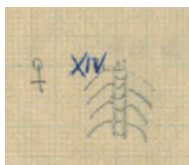

Grob 1965_p0014

Grob 1965_p0015 (kv. G04)

Grobna jama. Okostje je bilo v globini 0,10 m. Pokopano je bilo v vrhnjo plast.

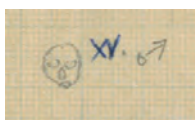

Grob 1965_p0015

Zasutje. Ni podatkov.

Okostje. Moški, matusus (Pogačnik). Samo glava, drugo okostje je segalo pod cerkvene stopnice. Kostni niso ohranjene.

Pridatki. Ni podatkov.

Grob 1965_p0016 (kv. H04)

Grobna jama. Okostje je bilo v globini 0,06 m.

Zasutje. Ni podatkov.

Okostje. Moški, matusus (Pogačnik). Po risbi samo glava. Kostni niso ohranjene.

Pridatki. Ni podatkov.

Opomba. Prekop.

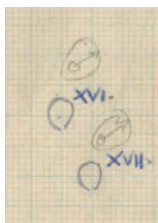

Grobova 1965_p0016 in 1965_p0017

Grob 1965_p0017 (kv. H04)

Grobna jama. Okostje je bilo v globini 0,09 m.

Zasutje. Ni podatkov.

Okostje. Moški, adultus (Pogačnik). Lobanja in ob njej deli medenice in nadlaktnice. Kostni niso ohranjene.

Pridatki. Ni podatkov.

Opomba. Verjetno prekop.



Grob 1965p0018

Grob 1965_p0018

Grobna jama. Okostje je bilo v globini 0,07 m.

Zasutje. Ni podatkov.

Okostje. Spol nedoločljiv, adultus (Pogačnik). Povsem uničeno okostje, le medenica in noge. Kostni niso ohranjene. Grob ni bil narisan.

Pridatki. Križec (1).

(1) Kovan deteljčast medeninast križ, A Križani, R geometrijski okras. Križ je prelomljen na dva dela. Mere: š. 28,3 mm, v. 38 mm, deb. 3 mm, t. 3 g. Inv. št. GM KFC 2032.

Grob 1965_p0019 (kv. K05)

Grobna jama. Okostje je bilo v globini 0,07 m. Azimut 97°.

Zasutje. Ni podatkov.

Okostje. Spol nedoločljiv, matusus (Pogačnik). Močno uničen zgornji del okostja, drugi deli so segali v rob izkopa. Kostni niso ohranjene.

Pridatki. Brez pridatkov.

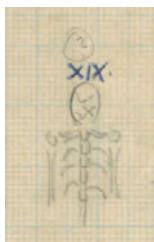

Grob 1965_p0019

Grob 1965_p0020 (kv. K05)

Grobna jama. Okostje je bilo v globini 0,07 m. Azimut 97°.

Zasutje. Ni podatkov.

Okostje. Moški, adultus (Pogačnik). Močno uničen zgornji del okostja, drugi deli so segali v rob izkopa. Kostni niso ohranjene.

Pridatki. Brez pridatkov.

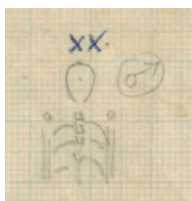

Grob 1965_p0020

Grob 1965_p0021 (kv. K05)

Grobna jama. Okostje je bilo v globini 0,12 m.

Zasutje. Ni podatkov.

Okostje. Ženska, infans II (Pogačnik). Našli so medenico. Kostni niso ohranjene.

Pridatki. Brez pridatkov.

Opomba. Po risbi nad okostjem groba 1965_z0239.



Grobova 1965_p0021 in 1965_p0022

Grob 1965_p0022 (kv. K05)

Grobna jama. Okostje je bilo v globini 0,15 m.

Zasutje. Ni podatkov.

Okostje. Otrok, infans II (Pogačnik). Našli so nekaj delov zgornjega dela telesa. Kostni niso ohranjene.

Pridatki. Brez pridatkov.

Grob 1965_p0023 (kv. K05)

Grobna jama. Okostje je bilo v globini 0,11 m.

Zasutje. Ni podatkov.

Okostje. Spol nedoločljiv, adultus (Pogačnik). Našli so levo roko in nogo. Kostni niso ohranjene.

Pridatki. Brez pridatkov.

Grob 1965_p0024 (kv. K05)

Grobna jama. Okostje je bilo v globini 0,09 m.

Zasutje. Ni podatkov.

Okostje. Otrok, infans II (Pogačnik). Našli so prsni koš in del desne stegenice. Kostni niso ohranjene.

Pridatki. Brez pridatkov.

Grob 1965_p0025 (kv. K05)

Grobna jama. Okostje je bilo v globini 0,26 m. Azimut 96°.

Zasutje. Ni podatkov.

Okostje. Morda moški, maturus (Pogačnik). Našli so zgornji del telesa, drugi deli so segali v rob izkopa. Kostni niso ohranjene.

Pridatki. Brez pridatkov.

Grob 1965_p0026 (kv. K04)

Grobna jama. Okostje je bilo v globini 0,18 m.

Zasutje. Okoli okostja so bili žebliji.

Okostje. Morda moški, adultus (Pogačnik). Našli so noge. Kostni niso ohranjene.

Pridatki. Brez pridatkov.

Opomba. Valič je po žeblih sklepal, da je šlo za pokop v krsti. Po risbi je nad okostjem groba 1965_z0257.

Grob 1965_p0027 (kv. G04)

Grobna jama. Okostje je bilo v globini 0,19 m. Azimut 170°.

Zasutje. Ni podatkov.

Okostje. Ženska, adultus (Pogačnik). Roki sta bili sklenjeni na medenici. Kostni niso ohranjene.

Pridatki. Svetinjica (1) na levi strani prsnega koša. Svetinjica (2) na grodnici, na zgornjem delu desne stegenice križ (3), dve svetinjici (4, 5) in jagode molka (6). Bucike (7, 8, 9, 10).

(1) Svetinjica. Predmet manjka.

(2) Svetinjica. Predmet manjka.

(3) Križec. Predmet manjka.

(4) Svetinjica. Predmet manjka. [5052?]

(5) Svetinjica. Predmet manjka. [5052?]

(6) Molek iz koščenih jagod. 4 sodčaste jagode s ploskim obodnim rebrom (d. 6,0–7,5 mm, š. 6,9–8,0 mm), 35 večjih kroglastih (d. 5,8–6,1 mm, š. 6,7–6,8 mm) in 17 manjših kroglastih (d. 4,2–5,0 mm, š. 5,2–5,6 mm). Mere: t. 11,8 g. Inv. št. GM KFC 2035a.



Grob 1965_p0023

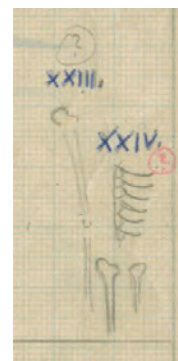

Grob 1965_p0024



Grob 1965_p0025

Grob 1965_p0026

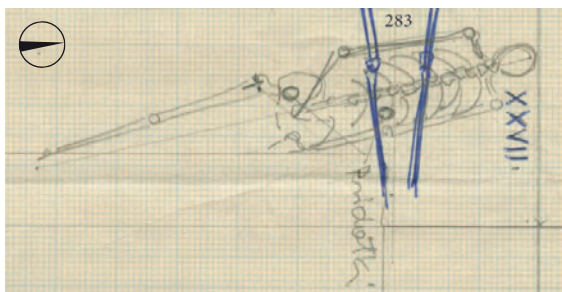

Grob 1965_p0027

6

- (7) Medeninasta bucika z vibasto žlebljeno glavico, narejena iz vibasto zvite žice. Mere: v. 23 mm, deb. 0,8 mm, t. 0,1 g. Inv. št. GM KFC 2035b.
- (8) Medeninasta bucika z vibasto žlebljeno glavico, narejena iz vibasto zvite žice. Mere: v. 41 mm, deb. 1 mm, t. 0,2 g. Inv. št. GM KFC 2035c.
- (9) Medeninasta bucika z vibasto žlebljeno glavico, narejena iz vibasto zvite žice, konica je odlomljena. Mere: v. 28 mm, deb. 1 mm, t. 0,3 g. Inv. št. GM KFC 2035d.
- (10) Medeninasta bucika z vibasto žlebljeno glavico, narejena iz vibasto zvite žice. Bucika je zapognjena. Mere: v. 28 mm, deb. 0,9 mm, t. 0,3 g. Inv. št. GM KFC 2035e.
- Opomba.* Po risbi je nad okostjem groba 1965_z0283. Terenski dnevnik našteva tri bucike, inventarna knjiga štiri.



Grob 1965_p0028 (kv. F04)

Grobna jama. Okostje je bilo v globini 0,14 m.

Zasutje. Ni podatkov.

Okostje. Moški, maturus (Pogačnik). Našli so premetane odlomke lobanje, medenice in stegenice. Kostni niso ohranjene.

Pridatki. Ni podatkov.

Opomba. Prekop. Po risbi je nad okostjem groba 1965_z0283.

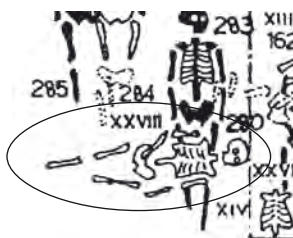

Grob 1965_p0028 na Valičevem načrtu iz leta 1968

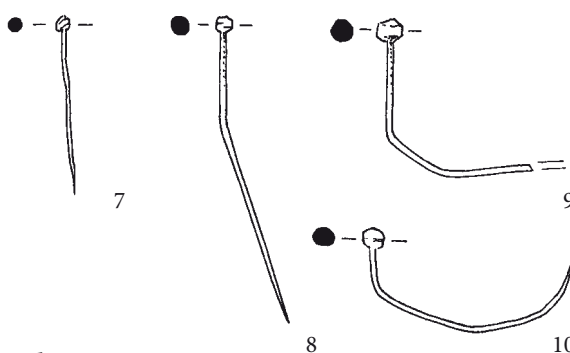

Grob 1965_p0027

Grob 1965_z0093 (kv. J03)

Grobna jama. Izkopana je bila v plast humusa. Okostje je bilo v globini 0,18 m.

Zasutje. Majhen brezoblični odlomek železa.

Okostje. Ženska?, 20–30 let. Roki sta bili položeni ob trupu, eno zapestje je bilo na trebuhu.

Pridatki. Brez pridatkov.

Opomba. Ker je bilo okostje 1965_z0093 natančno nad okostjem 1965_z0094 gre morda za zaporedni pokop v isti grob.

Grob 1965_z0094 (kv. J03)

Grobna jama. Izkopana je bila v plast humusa. Okostje je bilo v globini 0,25 m. Azimut 95°.

Zasutje. Ob lobanji odlomki lončenine in stenskega ometa.

Okostje. Otrok, 13–15 let.

Pridatki. Na roki odlomek prstana (1).

(1) Prstan. Predmet ni ohranjen.

Opomba. Ker je bilo okostje 1965_z0093 natančno nad okostjem 1965_z0094 gre morda za zaporedni pokop v isti grob. Okostje so v Zagrebu opisali pod številko 1965_z0095.

Komentar. Valič prstan omenja v terenskem dnevniku, ne pa v svojem osnutku kataloga. To bi pomenilo, da je bil prstan preslabo ohranjen, da bi prišel do muzeja.

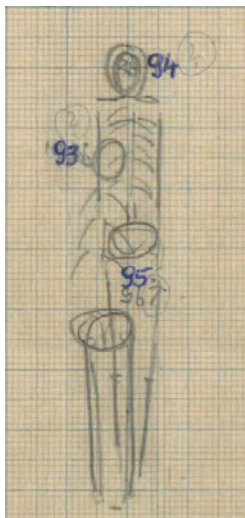

Grobovi 1965_z0093,
1965_z0094 in
1965_z0095

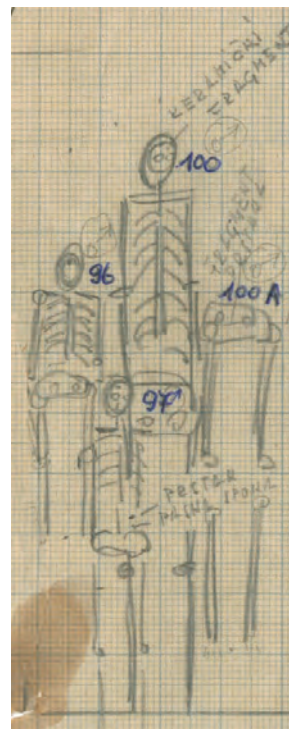

Grobovi 1965_z0096,
1965_z0097, 1965_z100
in 1965_z0100a

Grob 1965_z0095 (kv. J04)

Opomba. Ni grob. Samo odlomek nadlaktnice groba 1965_z0094.

Grob 1965_z0096 (kv. I03)

Grobna jama. Izkopana je bila v plast humusa. Okostje je bilo v globini 0,18 m. Azimut 95°.

Zasutje. Ni podatkov.

Okostje. Moški?, 40–50 let.

Pridatki. Ni podatkov.

Grob 1965_z0097 (kv. I04)

Grobna jama. Izkopana je bila v plast humusa. Azimut 100°.

Okostje je bilo v globini 0,24 m. Azimut 94°.

Zasutje. Ni podatkov.

Okostje. Moški, 25–30 let. Okostje je bilo prekopano pri gradbenih delih. (Glej grob 1965_z0096 za risbo.)

Pridatki. Sredi medenice ena železna (1) in ena bronasta pasna spona (2).

(1) Okrogla železna pasna spona z ravnim trnom. Predmet je močno korodiran. Mere: š. 38 mm, v. 40 mm, deb. 8 mm, t. 13,7 g. Inv. št. GM KFC 340.

(2) Bronasta pasna spona. Vlit bronast locen ovalnega prereza z ostankom železnega trna. Mere: š. 23 mm, v. 23 mm, deb. 3 mm, t. 5,2 g. Inv. št. GM KFC 339.

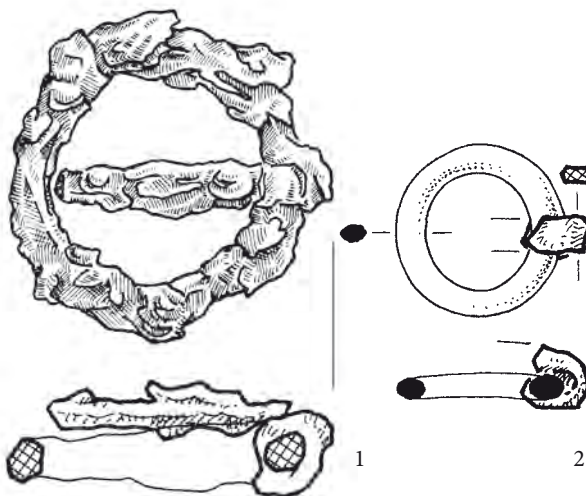
**Grob 1965_z0097****Grob 1965_z0097a**

Opomba. Ni grob. Verjetneje le Pogačnikova domneva, ali pa kost v zasutju.

Grob 1965_z0098 (kv. I03)

Grobna jama. Izkopana je bila v plast humusa. Okostje je ležalo v globini 0,26 m in tik nad rjavo plastjo. Azimut 96°.

Zasutje. Ni podatkov.

Okostje. Moški, 18–25 let.

Pridatki. Brez pridatkov.

Opomba. Iz risbe grobov je mogoče sklepati, da grob 1965_z0099 poškoduje grob 1965_z0098, slednji pa grob 1965_z0118.

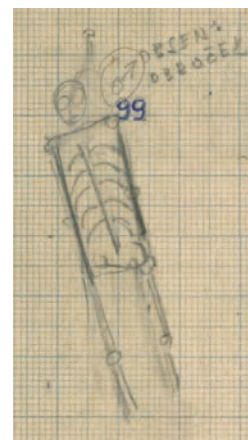
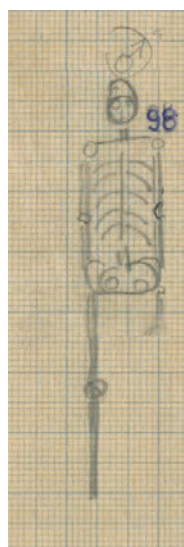
**Grob 1965_z0098****Grob 1965_z0099** (kv. I03)

Grobna jama. Izkopana je bila v plast humusa. Azimut 86°.

Okostje je bilo v globini 0,32 m.

Zasutje. Odlomek prazgodovinske lončenine in pri glavi naglavni obroček (2).

Okostje. Moški, 45–55 let.

Pridatki. Pri okostju železen odlomek (1).

(1) Odlomek brezobličnega železnega predmeta. V prerezu je slutiti okroglo jedro. Morda odlomek pasne spona. Mere: š. 25 mm, v. 55 mm, t. 7 g. Inv. št. GM KFC 338b (glej komentar).

Opomba. Tako Pogačnik kot v Zagrebu so okostje opredelili kot moško.

Komentar. Naglavni obroček, ki v grobu nima para, bi lahko h glavi prišel tudi kot del zasutja. In če je železni odlomek res del pasne spona, bi se to ujemalo z antropološko opredelitvijo spola.

Predmet iz zasutja.

(2) Bronast desnosučen naglavni obroček z enojno odebelitvijo na obeh koncih. Mere: š. 40 mm, v. 42 mm, deb. 2,1 mm, t. 4,7 g. Inv. št. GM KFC 338a (glej komentar).

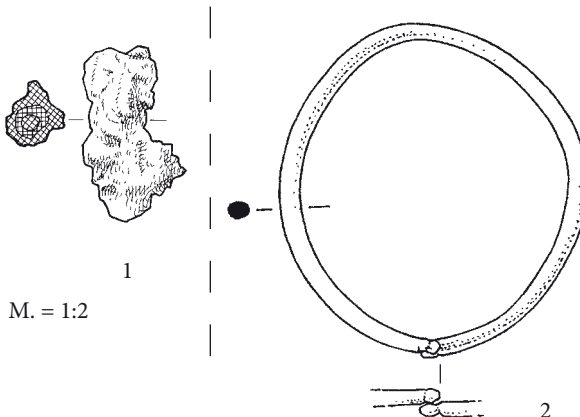
**Grob 1965_z0099**

Grob 1965_z0100 (kv. J03)

Grobna jama. Okostje je ležalo v globini 0,34 m. Azimut 91°.

Zasutje. Odlomki lončenine.

Okostje. Ženska, 40–50 let.

Pridatki. Ni podatkov.

Grob 1965_z0100a (kv. J04)

Grobna jama. Vkopana je bila v plast humusa.

Zasutje. Odlomek okrašene lončenine.

Okostje. Moški, maturus (Pogačnik). Našli so samo spodnji del telesa. Okostje je bilo uničeno pri gradbenih delih, ni ohranjeno. (Glej grob 1965_z0096 za risbo.)

Pridatki. Na prstu prstan (1).

(1) Odlomek bronastega prstana s trakastim prerezom in z ovalno razširitvijo locna za okrasni vložek. Mere: š. 7 mm, pr. 17 mm, t. 0,2 g. Inv. št. GM KFC 341.

Opomba. Terenski dnevnik omenja ostanek zelo tankega prstana, Valičev osnutek kataloga trdi, da je prstan neohranjen, v inventarno knjigo je vpisan.

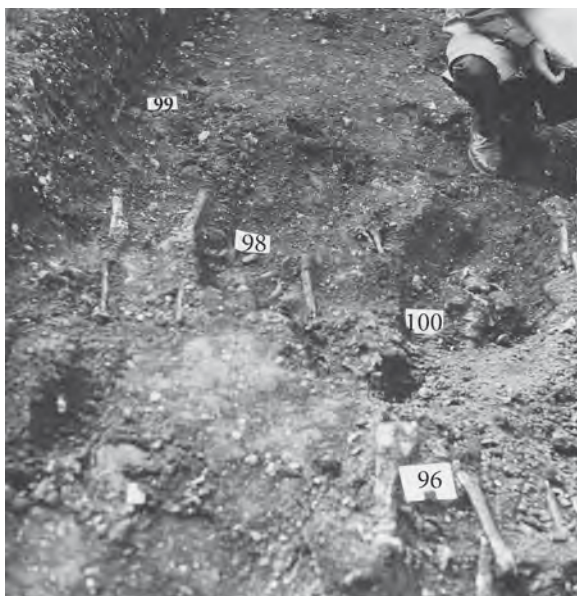

Grobovi 1965_z0096 in 1965_z0098 do 1965_z0100

Grob 1965_z0101 (kv. J04)

Grobna jama. Vkopana je bila v plast humusa. Okostje je bilo v globini 0,20 m.

Zasutje. Ni podatkov.

Okostje. Ženska?, 20–30 let.

Pridatki. Ni podatkov.

Grob 1965_z0102 (kv. J04)

Grobna jama. Vkopana je bila nad rjavo plast. Okostje je bilo v globini 0,25 m. Azimut 96°.

Zasutje. Ni podatkov.

Okostje. Moški, več kot 50 let. Večinoma le kosti prsnega koša.

Pridatki. Ob levem boku nož (1).

(1) Odlomek rezila železnega noža. Konica je pri hrbtu, hrbet je raven, ostrina zavija v konico. Mere: dol. 162 mm, š. 31 mm. Inv. št. GM KFC 297. Predmet manjka. [Ob vpisu v inventarno knjigo je razpadel že na šest delov].

Opomba. Okostje je bilo pod grobom 1965_z0101, ki ga je poškodoval.

Grob 1965_z0103 (kv. J04)

Grobna jama. Vkopana je bila v humusno plast. Okostje je bilo v globini 0,27 m.

Zasutje. Ni podatkov.

Okostje. Otrok, 12–14 let. Samo spodnji del telesa.

Pridatki. Ni podatkov.

Grob 1965_z0104 (kv. J03)

Grobna jama. Vkopana je bila v humusno plast. Okostje je bilo v globini 0,20 m. Azimut 92°.

Zasutje. Ob glavi odlomki hišnega ometa in odlomek roga(?).

Okostje. Ženska, maturus (Pogačnik). Kostni niso ohranjene.

Pridatki. Na vsaki strani lobanje po en naglavni obroček (1, 2).

(1) Bronast desnosučen naglavni obroček z enojnima odebelitvama. Mere: š. 44 mm, v. 43 mm, deb. 2,5 mm, t. 5,8 g. Inv. št. GM KFC 343.



Grob 1965_z0100a

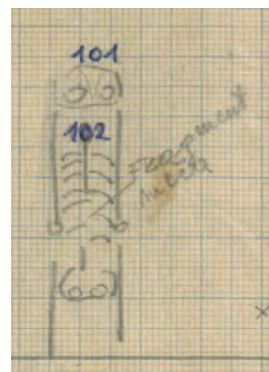

Grobova 1965_z0101 in 1965_z0102

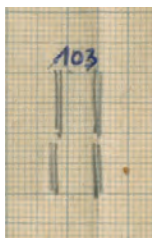

Grob 1965_z0103



Grob 1965_z0102



Grob 1965_z0104

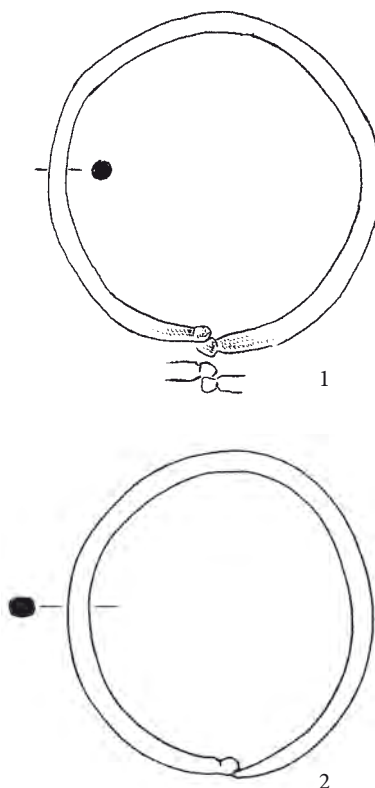

(2) Bronast levosučen naglavni obroček z z enojno odebelitvijo na enem zaključku in s priostrenim koncem na drugi strani. Mere: š. 40 mm, v. 43 mm, deb. 2,5 mm, t. 4,9 g. Inv. št. GM KFC 344.

Opomba. Po risbi okostje leži preko okostja v grobu 1965_z0128.

Grob 1965_z0105 (kv. J04)

Grobna jama. Vkopana je bila v humusno plast. Okostje je bilo v globini 0,31 m. Azimut 94°.

Zasutje. Ni podatkov.

Okostje. Moški, 45–50 let.

Pridatki. Ni podatkov.

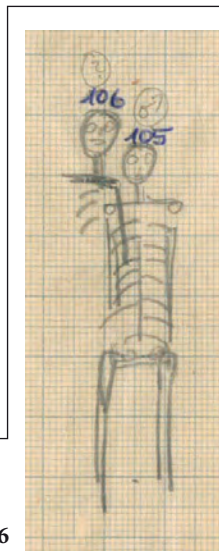
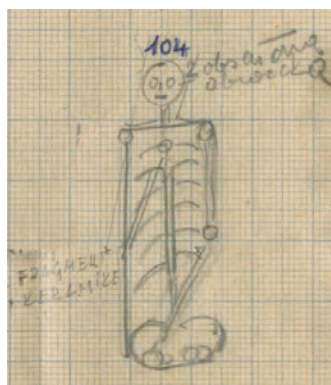

Grobova 1965_z0105 in 1965_z0106

Grob 1965_z0106 (kv. J04)

Grobna jama. Okostje je bilo v globini 0,26 m. Azimut 94°.

Zasutje. Ni podatkov.

Okostje. Moški, 30–35 let.

Pridatki. Ni podatkov.

Opomba. Glava okostja v grobu 1965_z0106 se dotika glave okostja v grobu 1965_z0105. Stratigrafski odnos je neznan.

Grob 1965_z0107 (kv. J04)

Grobna jama. Okostje je bilo v globini 0,26 m.

Zasutje. Ni podatkov.

Okostje. Otrok, 5–6 let. (Glej grob 1965_z0108 za risbo.)

Pridatki. Ni podatkov.

Opomba. Stratigrafski odnos do groba 1965_z0105 je neznan.



Grob 1965_z0108 (kv. J04)

Grobna jama. Vkopana je bila v humusno plast. Okostje je bilo v globini 0,12 m. Azimut 94°.

Zasutje. Ni podatkov.

Okostje. Nedoločljivega spola, adultus (Pogačnik). Desna roka je bila ob trupu. Kostni niso ohranjene.

Pridatki. Brez pridatkov.

**Grobova
1965_z0107 in
1965_z0108**

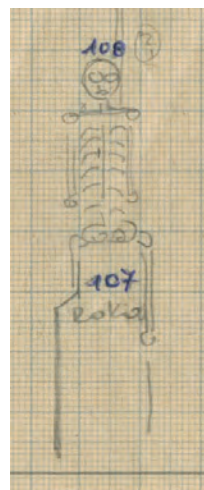
**Grob 1965_z0109 (kv. I04)**

Grobna jama. Vkopana je bila v humusno plast. Okostje je bilo v globini 0,26 m.

Zasutje. Ni podatkov.

Okostje. Nedoločljivega spola, juvenis (Pogačnik). Kostni niso ohranjene. Našli so desno nogo, drugo uničeno pri kopanju drugih grobov.

Pridatki. Brez pridatkov.



Grob 1965_z0109

Grob 1965_z0110 (kv. I04)

Grobna jama. Okostje je bilo v globini 0,20 m.

Zasutje. Ni podatkov.

Okostje. Nedoločljivega spola in starosti (Pogačnik). Kostni niso ohranjene. Našli so kolena, drugo uničeno pri kopanju drugih grobov.

Pridatki. Brez pridatkov.



Grob 1965_z0110

Grob 1965_z0111 (kv. J04)

Grobna jama. Vkopana je bila v humusno plast. Okostje je bilo 0,27 m globoko. Azimut 104°.

Zasutje. Pri desnem ledvenem delu je bil kos žlindre (2).

Okostje. Moški, 25–30 let. Po risbi sta bili roki položeni v mednožje.

Pridatki. Prstan (1) na prstu desne roke, na notranji strani stegenice.

(1) Bronast nesklenjen prstan s trikotnim prerezom in nekoliko zaobljenima koncema. Mere: pr. 19 x 22 mm, š. 4 mm, t. 0,4 g. Inv. št. GM KFC 342.

Opomba. Terenski dnevnik omenja kos žlindre, pod isto inventarno številko kot prstan pa so inventarizirali kos staljenega stekla.

Predmet iz zasutja (glej zgoraj)

(2) Kos staljenega stekla (41g).

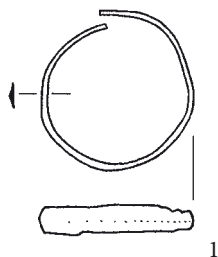

Grobova 1965_z0111
in 1965_z0113

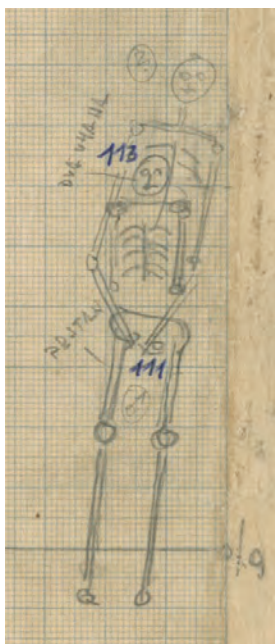

Grob 1965_z0111

Grob 1965_z0112 (kv. I04)

Grobna jama. Okostje je bilo 0,05 m globoko.

Zasutje. Ni podatkov.

Okostje. Otrok, infans II (Pogačnik). Našli so poškodovano okostje. Kosti niso ohranjene.

Pridatki. Ob desni strani lobanje trije naglavni obročki (1, 2, 3), na desni ključnici okrasna zaponka (4), druga na levi ključnici, ramenu (5). Ob glavi naglavni obroček s pločevinasto jagodo (6). Okrog vratu ogrlica iz jagod (7). Prstan na prstu neohranjene roke (8). V grobu tudi obroček (9).

(1) Poškodovan srebrn grozdast naglavni obroček. Izdelan v tehniki ulivanja in okrašen s posnemanjem zrnjenja. Bronast locen je vdet naknadno in večjidel odlomljen. Viden je vlivni šiv. Mere: š. 20 mm, v. 30 mm, deb. 4 mm, t. 3,1 g. Inv. št. GM KFC 1964.

(2) Poškodovan bronast grozdast naglavni obroček. Izdelan v tehniki ulivanja in okrašen s posnemanjem zrnjenja. Locen je vdet naknadno in večjidel odlomljen. Viden je vlivni šiv. Mere: š. 21 mm, v. 28 mm, deb. 4 mm, t. 3 g. Inv. št. GM KFC 1965.

(3) Poškodovan bronast grozdast naglavni obroček. Izdelan v tehniki ulivanja in okrašen s posnemanjem zrnjenja. Locen je vdet naknadno in večjidel odlomljen. Viden je vlivni šiv. Mere: š. 19 mm, v. 32 mm, deb. 4 mm, t. 3 g. Inv. št. GM KFC 1966.

(4) Poškodovana bronasta klobučasta pločevinasta okrogla zaponka. Na čelni strani je s koleščkanjem vrezan pleteniast okras, na hrbtni strani so sledovi pritrditve pritrđišča in ležišča za iglo. Mere: pr. 20 mm. Inv. št. GM KFC 1933.

(5) Poškodovana bronasta klobučasta pločevinasta okrogla zaponka s stanjšano obrobo, ki je okrašena s tresočim vrezom. Zaponka je spojena iz dveh kosov bronaste pločevine. Na čelni strani je s koleščkanjem vrezan rastlinski okras, na hrbtni strani so sledovi pritrditve pritrđišča za iglo. Del hrbtne pločevine manjka. Mere: pr. 24,1 mm, deb. 5,5 mm, t. 1,7 g. Inv. št. GM KFC 1968, najverjetneje tudi Inv. št. GM KFC 1931 (glej komentar).

(6) Odlomek bronastega naglavnega obročka z neohranjenima zaključkoma. Na locen je bila vdetta pločevinasta jagoda. Ohranjena je votla pločevinasta jagoda (d. 14,5 mm, š. 13 mm), ki je sestavljena iz dveh delov. Locen je ob jagodi ovit s tanko bronasto žičko (deb. 0,5 mm). Predmet je bil nasilno poškodovan. Mere: š. 28 mm, v. 32 mm, deb. 1,4 mm, t. 1,9 g. Inv. št. GM KFC 1967(b) (glej komentar).

(7) Ogrlica. 60 vretenčastih jagod iz prosojno zelenega stekla. Ohranjenost slaba, večinoma so jagode prekrte z umazano belo patino (d. 4,5–7,5 mm, š. 4,1–0,5 mm), 56 vretenčastih jagod iz prosojno rumenega stekla (ohranjenost slaba, večinoma so jagode prekrte z umazano belo patino; d. 3,7–6,6 mm, š. 3,2–5,5 mm; morda je šlo pri vretenčastih jagodah še za tretjo, danes neprepoznavno morda modro barvo), 3 kolobarjaste jagode iz mehurčkastega modro prozornega stekla (d. 2,6–5,5 mm, š. 4,3–7,8 mm), 3 sodčasto kolobarjaste jagode iz prozornega stekla nedoločljive, morda zelene, barve (jagode so prekrte z umazano belo patino; d. 3,7–5,3 mm, š. 6,0–6,2 mm), 1 kroglasta jagoda iz prosojnega stekla nedoločljive barve (jagoda je prekrita s temno patino; d. 4,8 mm, š. 5,4 mm). Mere: t. 28,3 g. Inv. št. GM KFC 1970.

(8) Bronast neskljen prstan z ravno odrezanima koncema. Prerez je trakast s tremi rebri. Prstan je vlit, locen (deb. 1,0 mm) ima dva žlebova med tremi rebri in niz plastičnih

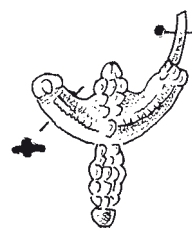
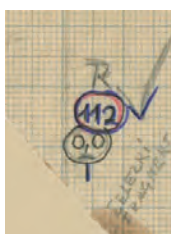

1

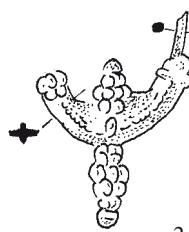

2

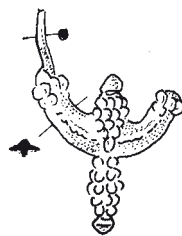

3



4

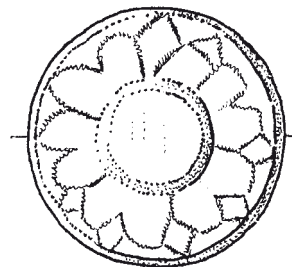

5

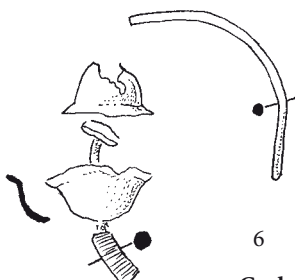

6

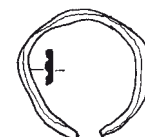

8

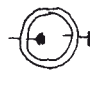

9

Grob 1965_z0112



7

kročev v vsakem žlebu. Mere: š. 16 mm, v. 18 mm, deb. 5,7 mm, t. 1,4 g. Inv. št. GM KFC 1969.

- (9) Sklenjen bronast obroček trakastega prereza. Morda kot del ogrlice za zapenjanje. Mere: v. 8,2 mm, deb. 1,7 mm, t. 0,2 g. Inv. št. GM KFC 1967c (glej komentar).

Komentar. Terenski dnevnik in Valičev osnutek kataloga omenjata samo dve okrasni zaponki, inventarna knjiga navaja tri. Ker se opisa dveh precej ujemata, je najbolj verjetno, da je bila ena pomotoma inventarizirana dvakrat v dveh obdobjih inventariziranja. Mali bronasti obroček ni bil inventariziran, zdi pa se, da se je v nekem trenutku ob njem pojavil listek z isto inventarno številko, kot jo ima naglavni obroček s pločevinasto jagodo.

Grob 1965_z0113 (kv. J04)

Grobna jama. Okostje je bilo 0,12 m globoko. Azimut 99°.

Zasutje. Ni podatkov.

Okostje. Spol nedoločljiv, juvenis (Pogačnik). Kostni niso ohranjeni. Spodnji del je bil uničen pri izkopu groba 1965_z0111. (Za risbo okostja glej grob 1965_z0111)

Pridatki. Naglavni obroček (1) desno ob glavi in naglavni obroček (2) levo ob glavi.

- (1) Poškodovan grozdast naglavni obroček. Vlit, izdelan iz pokositrenega bronca, bronast locen je bil vdet naknadno, okras posnema zrnjenje. En zaključek locna je odlomljen, drugi ima luknjico. Mere: š. 21 mm, v. 37 mm, deb. 5 mm, t. 2,5 g. Inv. št. GM KFC 1962a.
- (2) Poškodovan grozdast naglavni obroček. Vlit, izdelan iz pokositrenega bronca, bronast locen je bil vdet naknadno, okras posnema zrnjenje. Zaključek locna je odlomljen. Ohranjen je še manjši odlomek zaključka locna s kaveljčkom, drugi zaključek locna ima luknjico. Mere: š. 21 mm, v. 38 mm, deb. 4 mm, t. 2,7 g. Inv. št. GM KFC 1962b.

Opomba. Vzhodni del groba je poškodoval grob 1965_z0111.

Grob 1965_z0114 (kv. H04)

Grobna jama. Okostje je bilo v globini 0,13 m.

Zasutje. Ni podatkov.

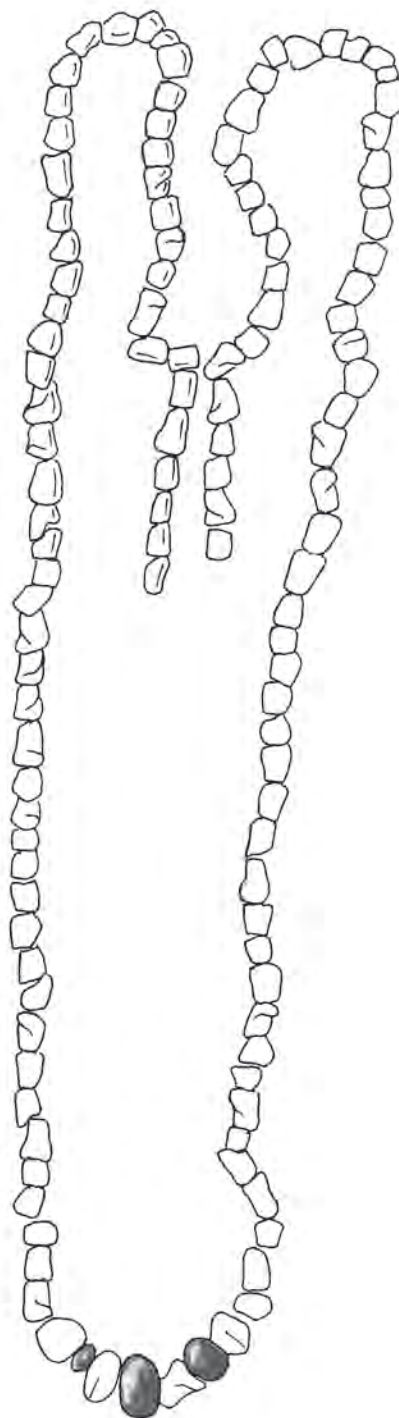

Grob 1965_z0112

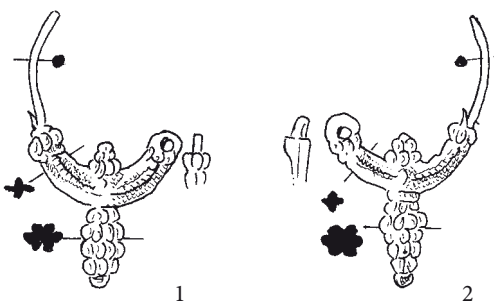

1

2

Grob 1965_z0113

Okostje. Moški, adultus (Pogačnik). Kostni niso ohranjene.

Zgornji del je bil uničen pri izkopu mlajših grobov.

Pridatki. Brez pridatkov.

Grob 1965_z0115 (kv. G04)

Grobna jama. Okostje je bilo v globini 0,12 m. Azimut 96°.

Zasutje. Ni podatkov.

Okostje. Moški, maturus (Pogačnik). Kostni niso ohranjene.

Našli so le zgornji del telesa.

Pridatki. Brez pridatkov.

Opomba. Terenski dnevnik omenja pod tem grobom še en pokop. Ta omemba bi se lahko nanašala na grob 1965_z0137.

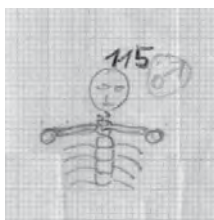

Grob 1965_z0115

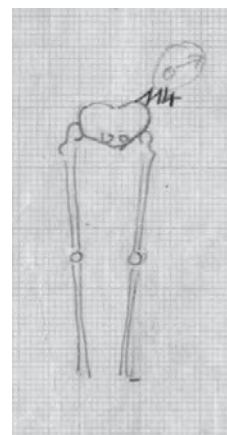

Grob 1965_z0114

Grob 1965_z0116 (kv. J03)

Grobna jama. Vkopana je v plast humusa. Okostje je bilo v globini 0,12 m.

Zasutje. Približno 25 cm od desnega komolca je bil kos žlindre (1).

Okostje. Moški, adultus (Pogačnik). Kostni niso ohranjene. Našli so le desno polovico telesa. Desna roka je bila položena preko kolka.

Pridatki. Ni podatkov.

Komentar. Žlindra je bila tako daleč od telesa, da je bila lahko že zunaj groba in ni bila del zasutja. Predmet ni bil inventariziran, vendar se je sčasoma ob njem pojavil listič z inventarno številko predmeta iz groba 1965_z0112.

Predmet ob grobu

(1) Odlomek železnega brezobličnega predmeta. Mere: š. 2 mm, v. 9 mm, deb. 1,2 mm. Inv. št. GM KFC 1967(c) (glej komentar zgoraj).

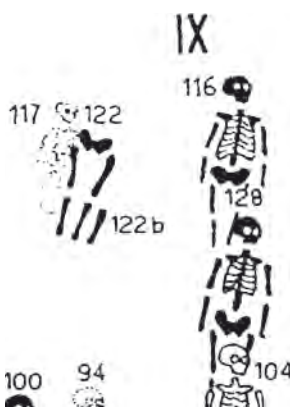

Grobna 1965_z0116 in 1965_z0117 na Valičevem načrtu iz leta 1968

Grob 1965_z0117 (kv. J03)

Grobna jama. Vkopana je bila do konglomeratne skale. Na tej je v globini 0,19 m ležalo okostje.

Zasutje. Ni podatkov.

Okostje. Otrok, infans I? (Pogačnik). Kostni niso ohranjene.

Pridatki. Pod lobanjo naglavni obroček (1).

(1) Bronast vlit levosučni naglavni obroček s polmesečastim locnom s tremi rogli na polmeseču. Polmesec je okrašen z jamičastim emajlom. Barve emajla so modra, zelena, nedoločljiva. Na površini med jamicami so vrezi. Obroba polmeseča je okrašena z dvema vrstama vbodov, izdelanih z orodjem s topo konico kvadratnega preseka. Mere: š. 30 mm, v. 42 mm, deb. 2,1 mm, t. 5,9 g. Inv. št. GM KFC 333.

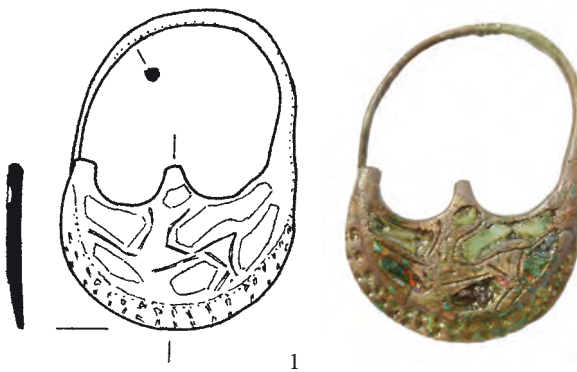

Grob 1965_z0117

Grob 1965_z0118 (kv. I03)

Grobna jama. Vkopana je bila v plast humusa. Okostje je bilo 0,30 m globoko. Azimut 115°.

Zasutje. Ni podatkov.

Okostje. Ženska, adultus (Pogačnik). Lobanja je bila nagnjena na desno, roki sta bili iztegnjeni ob trupu. Kostni niso ohranjene.

Pridatki. Ob levi strani lobanje dva naglavna obročka (1, 2), ob desni strani druga dva naglavna obročka (3, 4), na prstu desne roke ob kolku prstan (5).

(1) Srebrn levosučni naglavni obroček z enojno odebelitvijo na koncih. Mere: v. 35 mm, š. 32 mm, deb. 3 mm. RisbaD, predmet manjka.

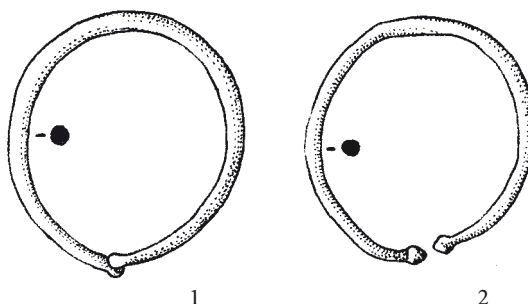

Grob 1965_z0118

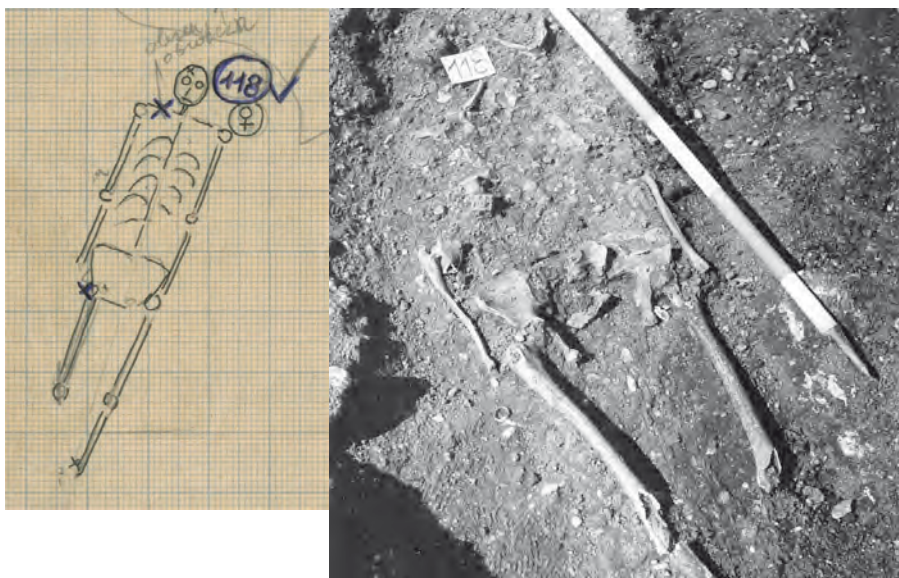

- (2) Srebrn naglavni obroček z enojno odebelitvijo na koncih. Mere: v. 34 mm, š. 32 mm, deb. 3 mm. RisbaD, predmet manjka.
- (3) Srebrn naglavni obroček z enojno odebelitvijo na koncih. Mere: v. 34 mm, š. 34 mm, deb. 3 mm. RisbaD, predmet manjka.
- (4) Srebrn naglavni obroček z enojno odebelitvijo na koncih. Mere: v. 33 mm, š. 33 mm, deb. 3 mm. RisbaD, predmet manjka.
- (5) Trakast bronast prstan sklenjen z zakovico. Prerez trakast s tremi žlebovi. Na zunanjem obodu locna so trije vzdolžni žlebovi. Mere: pr. 21 x 24 mm, š. 5 mm, deb. 1 mm. RisbaD, predmet manjka.

Grob 1965_z0118

Grob 1965_z0119 (kv. I04)

Grobna jama. Okostje je bilo 0,38 m globoko.

Zasutje. Ni podatkov.

Okostje. Ženska, adultus (Pogačnik). Našli so samo lobanjo, drugo so uničila gradbena dela leta 1964. Kosti niso ohranjene.

Pridatki. Ob lobanji trije naglavni obročki (1–3). Prstan (4) s prostora groba.

- (1) Poškodovan bronast naglavni obroček. En zaključek ni ohranjen (najverjetneje zanka), drugi je kaveljček. Mere: v. 55 mm, š. 50 mm, deb. 1,5 mm, t. 2 g. Inv. št. GM KFC 643.
- (2) Srebrn nesučen naglavni obroček s kovano zanko in kaveljčkom. Mere: š. 28 mm, v. 31 mm, deb. 0,9 mm, t. 0,5 g. Inv. št. GM KFC 644.
- (3) Poškodovan srebrn naglavni obroček s kovano zanko in kaveljčkom. Mere: deb. 0,9 mm, t. 0,4 g. Inv. št. GM KFC 645.
- (4) Odlomek locna bronastega prstana, prerez je odsek kroga. Mere: dol. 21 mm, š. 3 mm, deb. 1 mm, t. 0,5 g. Inv. št. GM KFC 642.

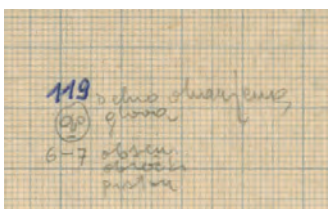

Grob 1965_z0119

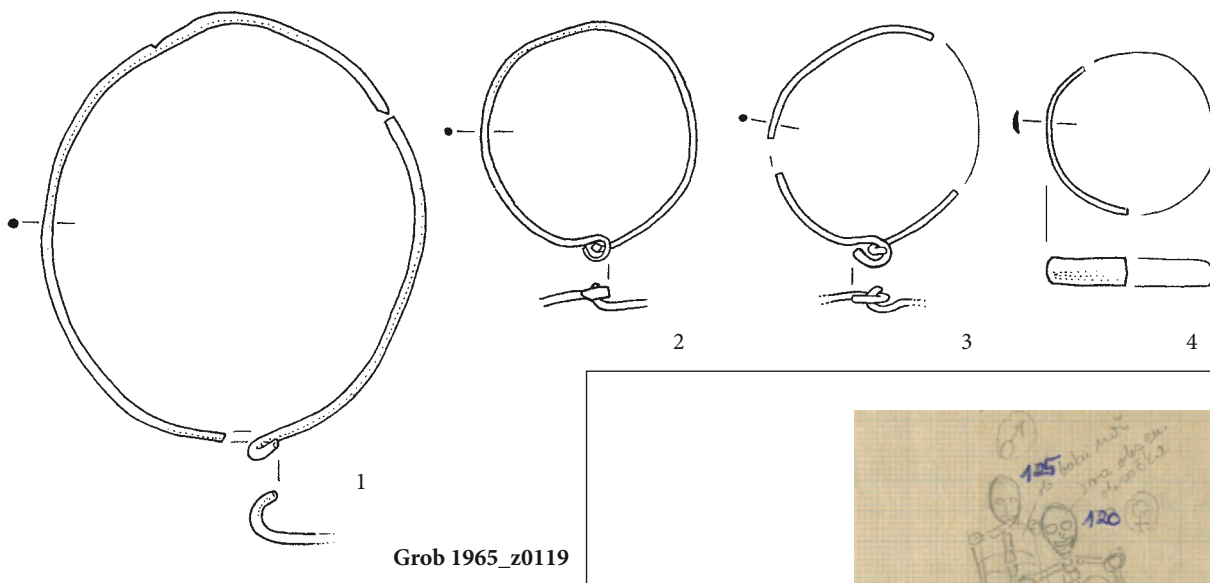

Grob 1965_z0120 (kv. H03)

Grobna jama. Okostje je bilo 0,35 m globoko. Azimut 84°.
Zasutje. Ni podatkov.

Okostje. Ženska, adultus (Pogačnik). Roki sta bili ob trupu.
Kosti niso ohranjene.

Pridatki. Na lobanji naglavna obročka (1, 2).

(1) Bronast naglavni obroček s kovano zanko in kaveljčkom.
Na locen je vdeta temnomodra steklena jagoda (dol. 3 mm, š. 5 mm). Mere: š. 43 mm, v. 52 mm, deb. 1,1 mm, t. 1,8 g. Inv. št. GM KFC 345.

(2) Odlomek bronastega naglavnega obročka s kovano zanko in kaveljčkom. Na locen je vdeta temnomodra steklena jagoda (dol. 3 mm, š. 5 mm). Mere: v. 51 mm, deb. 1,1 mm, t. 1,3 g. Inv. št. GM KFC 346.

Opomba. Spodaj, 10 cm globlje, je bil grob 1965_z0125. Podatek je v nasprotju z nadmorskima višinama grobov, kjer je grob 1965_z0125 ležal 2 cm višje.

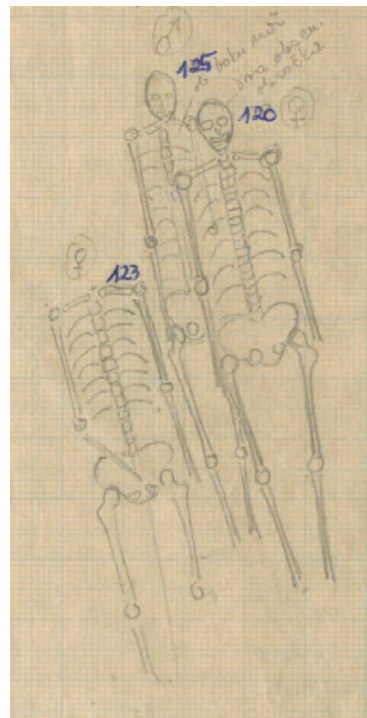

Grobovi
1965_z0120,
1965_z0125 in
1965_z0123

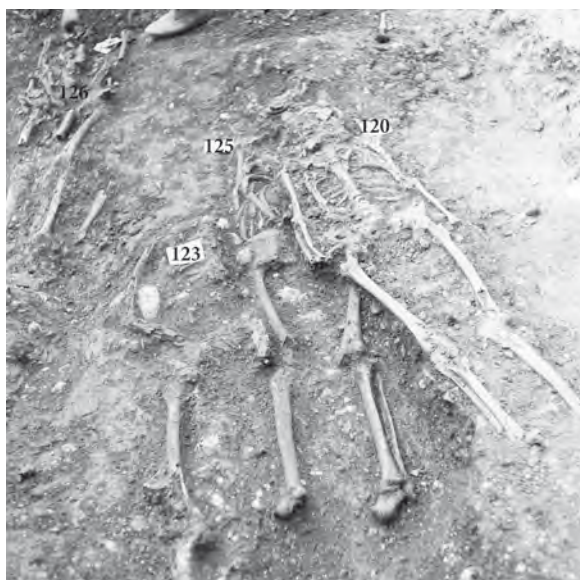

Grobovi 1965_z0120, 1965_z0125, 1965_z0123
in 1965_z0126



Grob 1965_z0120, detajl

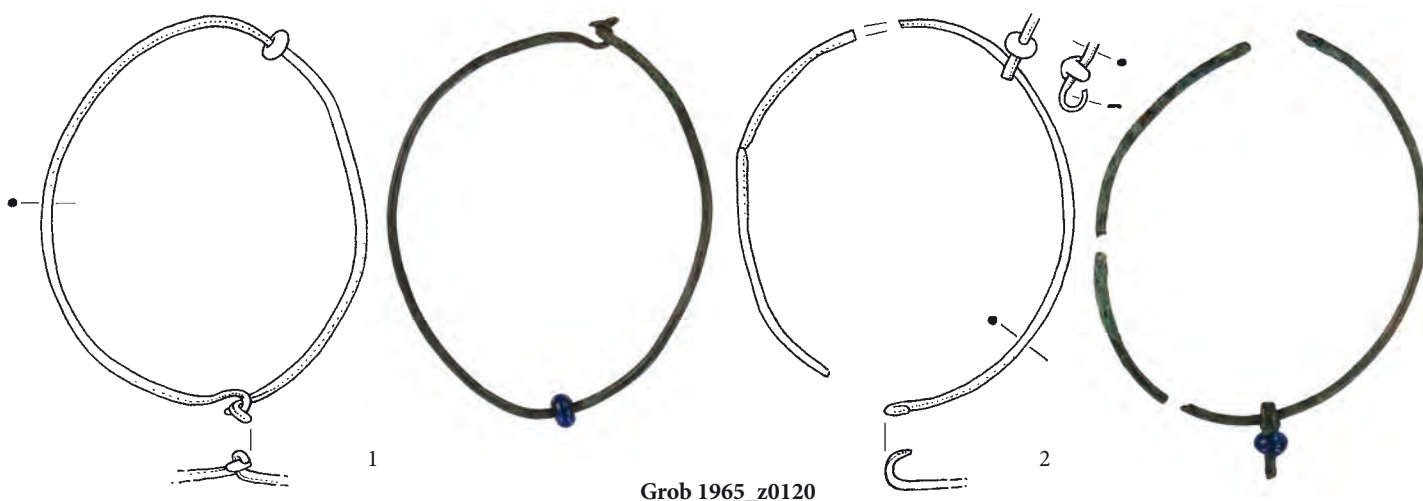

Grob 1965_z0120

Grob 1965_z0121 (kv. H03)

Grobna jama. Okostje je bilo 0,36 m globoko. Azimut 96°.

Zasutje. Ni podatkov.

Okostje. Moški, 35–45 let. Leva roka je bila ob trupu, desna preko kolka.

Pridatki. Nož (1) s konico navzgor ob levem boku.

(1) Železen nož. Trakast trn je delno odlomljen, prehod v rezilo poševen. Konica je v osi rezila, hrbet in ostrina zavijata v konico, ki je odlomljena. Celotna dolžina 173 mm, dolžina rezila 147 mm, širina rezila 22 mm. Inv. št. GM KFC 214. RisbaD, predmet manjka (ob vpisu v inventarno knjigo je že razpadel na tri dele).

Opomba. Valič v dnevniku ugotavlja, da gre za naknadni pokop preko groba 1965_z0126.

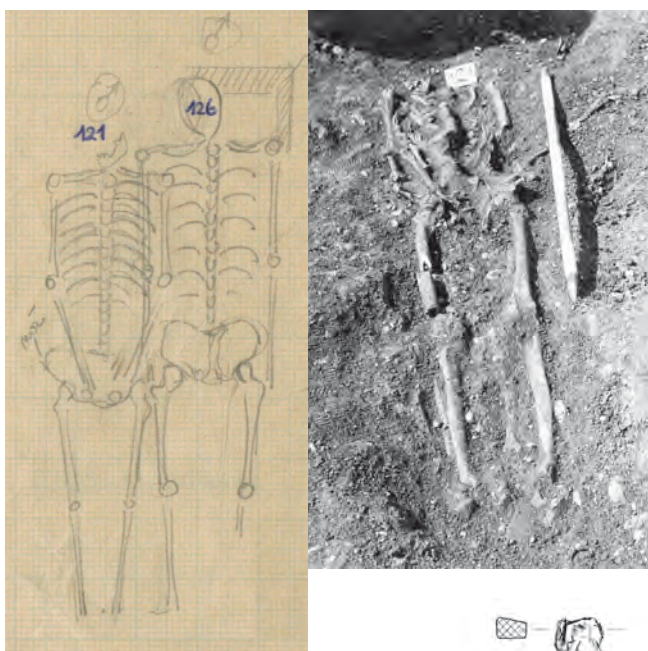

Grobova 1965_z0121
in 1965_z0126

Grob 1965_z0121

Grob 1965_z0122 (kv. J03)

Grobna jama. Azimut 105°. Okostje je bilo v globini 0,36 m.

Zasutje. Ni podatkov.

Okostje. Moški, adultus (Pogačnik). Našli so spodnji del telesa.

Leva roka je bila ob trupu. Kostni niso ohranjene.

Pridatki. Brez pridatkov.

Opomba. Po terenskem dnevniku je bil grob brez pridatkov.

Po inventarni knjigi naj bi bil v grobu močno poškodovan polmesečast bronast naglavni obroček z vrezanim okrasom na polmeseču, širok 44 mm in visok 60 mm, inv. št. GM KFC 280. Predmet manjka.

Komentar. V Valičevem osnutku kataloga grobov, ki zajema samo grobove s predmeti, groba 1965_z0122 ni. Zato je vprašljivo, če so najdbni podatki predmeta v inventarni knjigi pravilni.

Grob 1965_z0122a

Komentar. Ni grob. Del okostja groba 1965_z0122.

Grob 1965_z0122b

Komentar. Ni grob. Del okostja groba 1965_z0122.

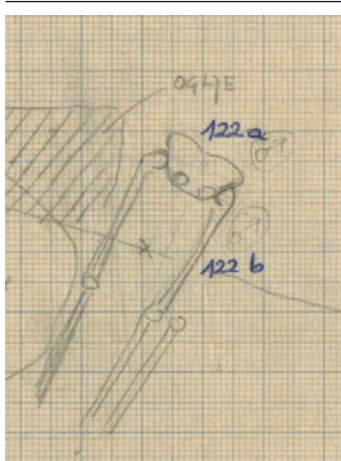

Grobova 1965_z0122a in b

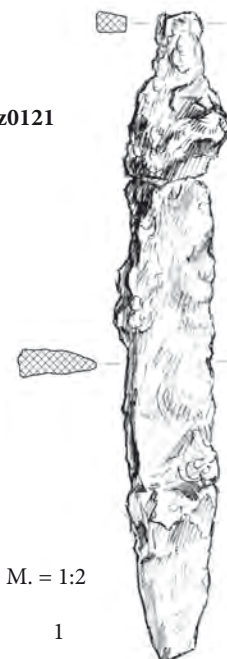

M. = 1:2

1

Grob 1965_z0123 (kv. H03)

Grobna jama. Azimut 80°. Okostje je bilo v globini 0,27 m.

Zasutje. Ni podatkov.

Okostje. Ženska?, adultus (Pogačnik). Desna roka preko kolka.

Po risbi leva roka iztegnjena ob trupu. Kostni niso ohranjene. (Glej risbo in fotografijo pri grobu 1965_z0120.)

Pridatki. Brez pridatkov.

Grob 1965_z0124 (kv. H03)

Grobna jama. Okostje je bilo 0,34 m globoko. Azimut 105°.

Zasutje. Ni podatkov.

Okostje. Ženska, adultus (Pogačnik). Kostni niso ohranjene.

Pridatki. Levo in desno ob glavi po en naglavni obroček (1, 2).

Na vratu predmeti: igla (3), ob vratu dva kosa zvite bronaste pločevine (4), šest steklenih jagod (5).

- (1) Bronast desnosučen naglavni obroček z enojnima odebelitvama na koncih. Mere: š. 29 mm, v. 31 mm, deb. 1,5 mm, t. 1,5 g. Inv. št. GM KFC 347.
- (2) Bronast levosučen naglavni obroček z enojnima odebelitvama na koncih. Mere: š. 29 mm, v. 30 mm, deb. 1,5 mm, t. 1,4 g. Inv. št. GM KFC 348.
- (3) Bronasta igla z večjo zanko, verjetno igla pasne sponke ali podobnega predmeta. Mere: š. 9 mm, v. 42 mm, deb. 1,6 mm, t. 0,5 g. Inv. št. GM KFC 350.
- (4) Dva odlomka zviti bronasti trakovi debeline 1 mm. Mere: 10 x 15 mm in 14 x 20 mm. Inv. št. GM KFC 349.
- (5) 1 amforičasta jagoda iz modrega prozornega stekla, š. 17 mm. 1 kroglica (ni jagoda!) iz temnomodrega, prozornega jamičastega stekla, pr. 4,5 mm. 1 poliedrična jagoda iz turkiznega prosojnega stekla, v njem je viden rdečkast barvni "pajčolan", d. 9 mm, š. 5 mm. 1 kolobarjasta jagoda iz prozornega jamičastega stekla, d. 2 mm, š. 4 mm. 2 kolobarjasti jagodi iz modrega pramenastega stekla, d. 3,5 mm, š. 4,9–5,3 mm. Inv. št. GM KFC 351.

Komentar. Amforičasta jagoda-obesek je prazgodovinska (poznahalštatsko obdobje) in v drugotni uporabi. Poliedrična bi lahko bila iz 7. st. in prav tako v drugotni uporabi. Predmeti ob vratu in na njem (3–5) so najverjetneje sestavni deli ogrlice. Poleg obeh kosov zvitega bronca (4) je pod isto inventarno številko še odlomek bronastega predmeta (morda odlomek latenske okrasne zaponke), ki pa ga ni niti v terenskem dnevniku, niti v Valičevem osnutku kataloga, niti v prvi risbi grobne celote, kar bi pomenilo, da je bil grobu pripisan drugotno.



Grobovi 1965_z0124, 1965_z0121 in 1965_z0126

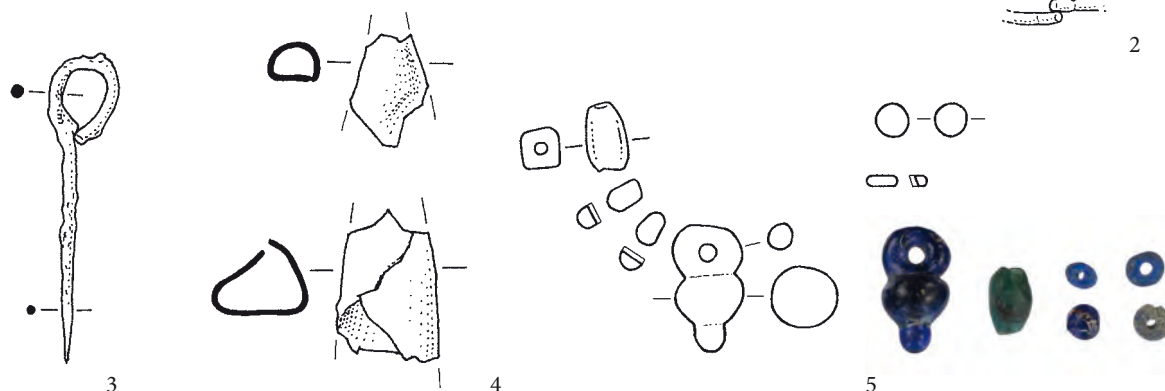
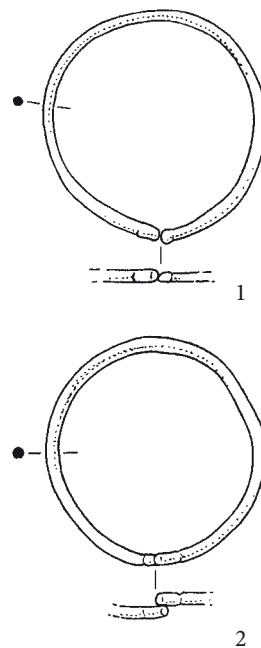
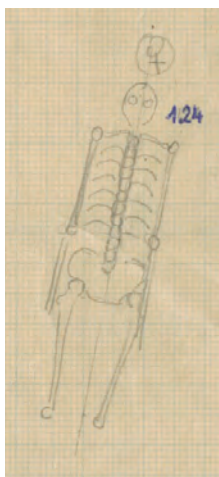

Grob 1965_z0124

Grob 1965_z0125 (kv. H03)

Grobna jama. Okostje je bilo 0,33 m globoko. Azimut 81°.

Zasutje. Ni podatkov.

Okostje. Moški, 40–45 let. Lobanja je bila nagnjena v levo, roki sta bili ob trupu. (Glej risbo in fotografijo pri grobu 1965_z0120.)

Pridatki. Železen nož (1) v levi roki, ob kolku, prsti okoli noža, konica navzdol.

(1) Odlomek železnega noža. Nož s poškodovanim trakastim nasadilom držaja pravokotnega preseka s poševnim prehodom v hrbet in stopničastim prehodom v ostrino. Konica ni ohranjena. Mere: š. 18 mm, v. 136 mm, deb. 13 mm, t. 40,5 g. Inv. št. GM KFC 352.

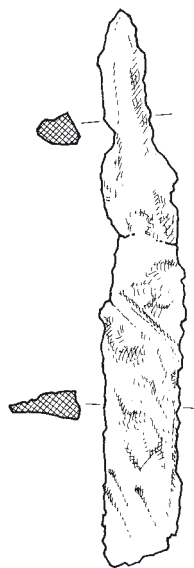

M. = 1:2

1

Grob 1965_z0125**Grob 1965_z0126** (kv. H03)

Grobna jama. Okostje je bilo 0,40 m globoko. Za glavo je bil zoglenel les in pravokotno nanj tudi proti ramenu. Širina lesnega ostanka je bila 0,1 m, debelina 0,1 m, dolžina 0,3 m. Azimut 94°.

Zasutje. Ni podatkov (glej spodaj).

Okostje. Moški, 25–30 let. Lobanja je bila nagnjena v desno, roki sta bili ob trupu. (Glej risbo pri grobu 1965_z0121, za odnos do sosednjih grobov pa fotografijo pri grobu 1965_z0124.)

Pridatki. Brez pridatkov.

Opomba. Inventarna knjiga navaja pod isto inventarno številko in z oznako tega groba živalske kosti (1), odlomek lončnine (2) in ostanek bronastega predmeta (3). Najverjetneje gre za predmete, ki so bili najdeni blizu okostja.

Komentar. Lesni ostanek bi lahko pripadal krsti, ki bi bila narejena iz izdolbljenega drevesnega debla. Najdeni predmeti bi lahko bili bodisi del zasutja, bodisi del plasti, na katere je mejila grobna jama.

Predmeti iz zasutja ali sosednjih plasti.

- (1) Živalske kosti: 1 goveji zob, 2 zoba manjših prežvekovalcev (ovca/koza ali divjad), 1 neprepoznan zob in skočna kost neznane živali. Mere: t. 29 g. Inv. št. GM KFC 353a.
- (2) Odlomek ustja lonca (tip 7e po Štular 2009), zunaj rdečkastorjav, znotraj temen in v prelomu večbarven. Primesi: apnenec neenakomerne velikosti, majhna količina. Odlomek je na zunanji strani okrašen z vbodi ali koleščkanjem, na notranji strani je glavničenje. Mere: š. 24 mm, v. 33 mm, deb. 7 mm, t. 8 g. Inv. št. GM KFC 353b.
- (3) Neprepoznavni drobci bronaste žičke oz. okroglega predmeta izdelanega iz bronaste žičke. Ostanke naglavnega obročka z zanko in kaveljčkom? Mere: t. 0,1 g. Inv. št. GM KFC 353c.

**Grob 1965_z0126a**

Grobna jama. Ni podatkov

Zasutje. Ni podatkov.

Okostje. Moški, adultus (Pogačnik). Kostni niso ohranjene.

Pridatki. Brez pridatkov.

Opomba. Odlomki kosti, verjetno ostanke starejšega pokopa na prostoru groba 1965_z0126.



2

3

Grob 1965_z0126

Grob 1965_z0127 (kv. J03)

Grobna jama. Okostje je bilo 0,31 m globoko. Azimut 95°.

Zasutje. Ob okostju ostanki pooglenelega lesa, ob levi nogi odlomek lončenine z valovnico (2).

Okostje. Moški, 40–45 let. Desna roka na trebuhu, leva iztegnjena, glava obrnjena v desno.

Pridatki. Nož (1) ob spodnjem delu leve stegnenice, konica obrnjena proti glavi.

(1) Odlomek rezila železnega noža. Enakomerno se zoži v konico, ki je v osi rezila. Mere: dol. 125 mm, š. 19 mm. Inv. št. GM KFC 213. RisbaD, predmet manjka.

Opomba. V čistopisu Valič v nasprotju s svojim terenskim opisom (pomotoma?) navaja, da je bila konica noža navzdol, torej proti stopalom. Iz načrta je videti, da je noge pokojnika poškodovale grob 1965_z0108.

Predmet iz zasutja.

(2) Odlomek lončenine črno-sive barve. Izdelan na lončarskem vretenu. Glina močno pomešana z zrnci kremenca. Na zunanji strani valovnica in pas pokončnih vrezov. Mere: d. 45 mm, š. 37 mm, deb. 5 mm. RisbaD, predmet manjka.

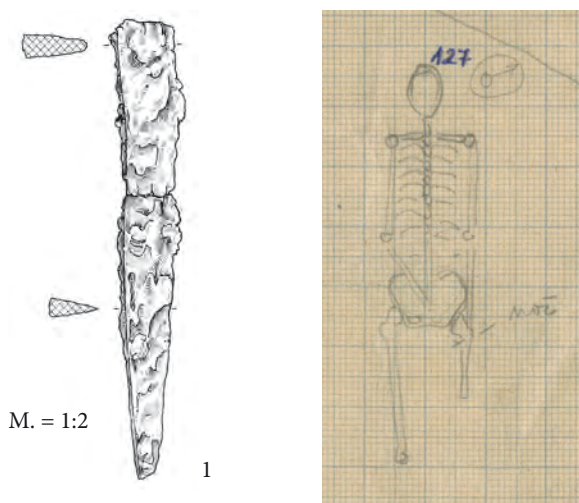

M. = 1:2

1

Grob 1965_z0128 (kv. J03)

Grobna jama. Okostje je bilo 0,40 m globoko. Jama je bila vkopana v humus. Pod njim je bila jalova rjava ilovica. Azimut 108°.

Zasutje. Ob okostju je bil košček oglja in odlomek rdeče lončenine.

Okostje. Moški, 30–40 let. Roki sta bili iztegnjeni ob trupu.

Pridatki. Prstan (1) na prstu desne roke v predelu pasu.

(1) Bronast nesklenjen prstan s trikotnim prerezom. En konec locna je zaobljen, drugi ravno odrezan. Na površini so sledovi piljenja. Mere: pr. 20,5 x 20,9 mm, š. 4,4 mm, deb. 1,0 mm, t. 1,1 g. Inv. št. GM KFC 265.

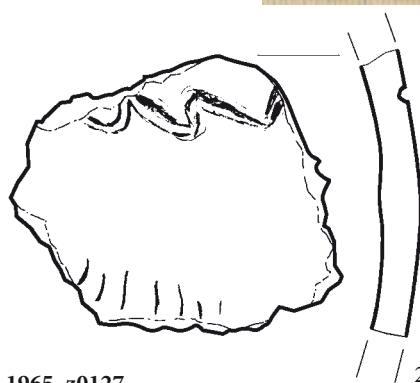

Grob 1965_z0127

2

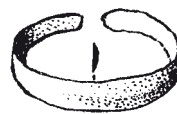

1

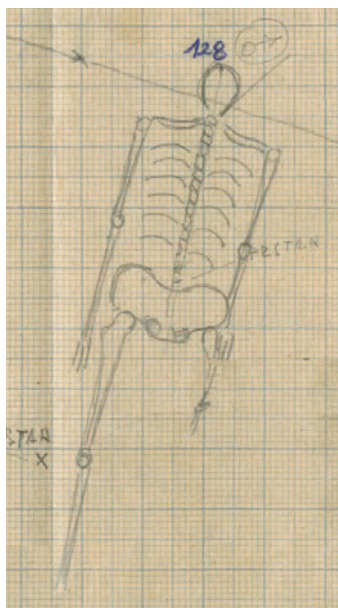

Grob 1965_z0128

Grob 1965_z0129 (kv. J03)

Grobna jama. Jama je bila vkopana v humus do ilovice. Okostje je bilo v globini 0,26 m.

Zasutje. Ni podatkov.

Okostje. Moški?, adultus (Pogačnik). Našli so samo noge. Kostni niso ohranjene.

Pridatki. Brez pridatkov.

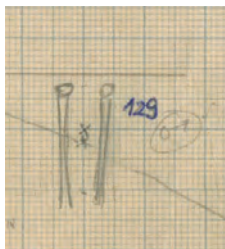

Grob 1965_z0129

Grob 1965_z0130 (kv. G04)

Grobna jama. Okostje je bilo v globini 0,19 m. Jama je bila vkopana v črno, humusno plast. Azimut 100°.

Zasutje. Ni podatkov.

Okostje. Moški, maturus (Pogačnik). Našli so samo del okostja. Ni bilo lobanje in desnega dela trupa ter desnice. Levica je bila položena čez kolk. Kostni niso ohranjene.

Pridatki. Pasna spona (1) ob levi zgornji strani stegenice.

(1) Železna pasna spona z okroglim locnom. Slabo ohranjena. Mere: dol. 55 mm, š. 48 mm. Inv. št. GM KFC 266. RisbaD, predmet manjka.

Opomba. Lobanjo je uničil grob 1965_z0143.

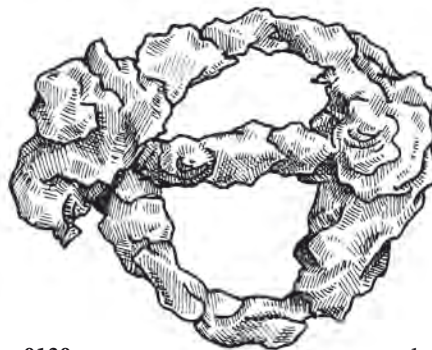

Grob 1965_z0130

1

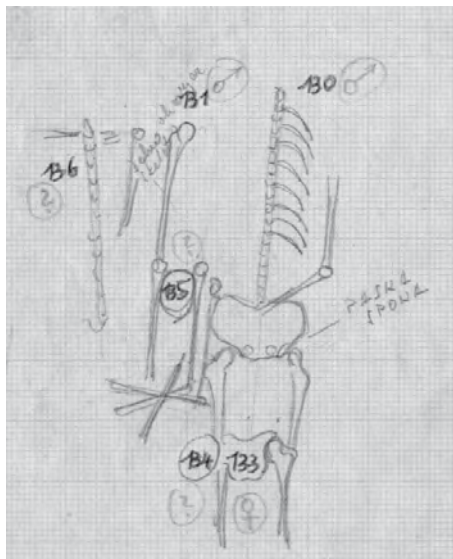
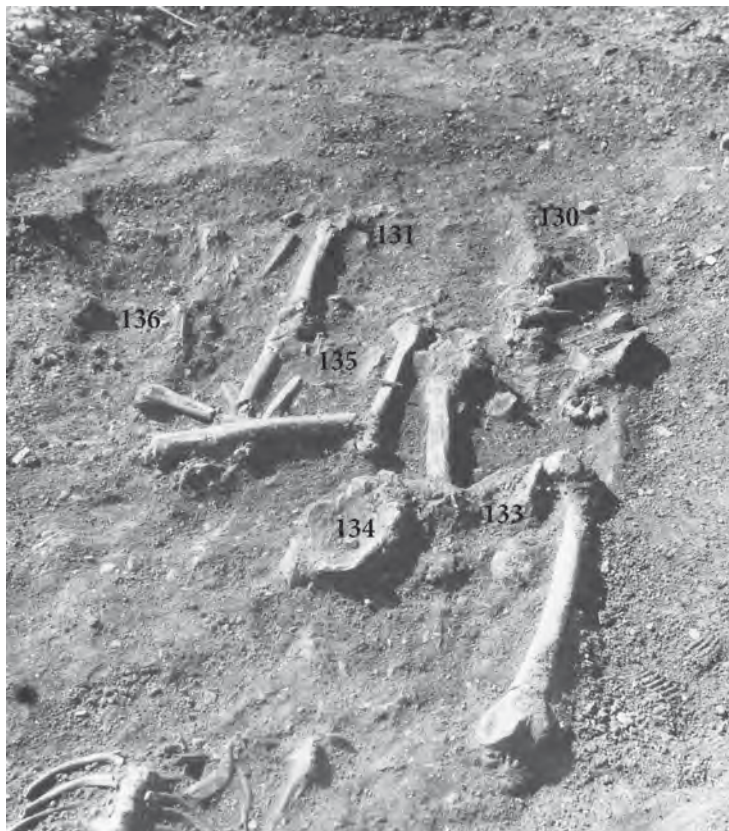
Grobovi 1965_z0130, 1965_z0131
ter 1965_z0133 do 1965_z0136**Grob 1965_z0131** (kv. G04)

Grobna jama. Okostje je bilo v globini 0,19 m. Jama je bila vkopana v črno, humusno plast.

Zasutje. Ni podatkov.

Okostje. Moški, adultus (Pogačnik). Našli so samo noge. Kostni niso ohranjene.

Pridatki. Ni podatkov.

Opomba. Med koleno je bila lobanja groba 1965_z0135. Stratigrafski odnos obeh grobov ni razviden.

Grob 1965_z0132 (kv. G03)

Grobna jama. Okostje je bilo v globini 0,23 m. Azimut 99°.

Zasutje. Ni podatkov.

Okostje. Moški, adultus (Pogačnik). Našli so telo brez glave in spodnjega dela nog. Kostni niso ohranjene. Desna roka je bila položena čez kolk, levica je bila ob trupu.

Pridatki. Na zgornjem delu leve stegenice pasna spona (1).

(1) Del železne pasne spone, danes razlomljena na štiri kose. Locen D oblike, na pritrđišču je preko njega prepognjen

trak železne pločevine za pritrditev jermena pasu. Sedanje mere: š. 20 mm, v. 30 mm, deb. 10 mm, t. 30,7 g. Starejša celotna dolžina 77 mm. Inv. št. GM KFC 354. RisbaD.

Grob 1965_z0133 (kv. G04)

Grobna jama. Okostje je bilo v globini 0,06 m. Jama je bila vkopana v črno, humusno plast.

Zasutje. Ni podatkov.

Okostje. Ženska, maturus (Pogačnik). Našli so samo del medenice in levo stegnenico. Kostni niso ohranjene. (Glej grob 1965_z0130 za risbo.)

Pridatki. Ni podatkov.

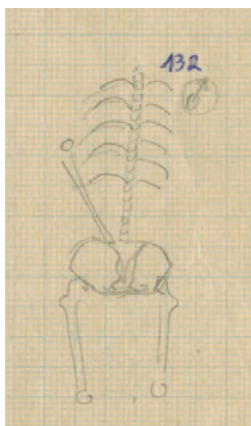

Grob 1965_z0134 (kv. G04)

Grobna jama. Okostje je bilo v globini 0,09 m. Jama je bila vkopana v črno, humusno plast.

Zasutje. Ni podatkov.

Okostje. Spol in starost nedoločljiva (Pogačnik). Našli so samo del lobanje. Kostni niso ohranjene. (Glej grob 1965_z0130 za risbo.)

Pridatki. Ni podatkov.

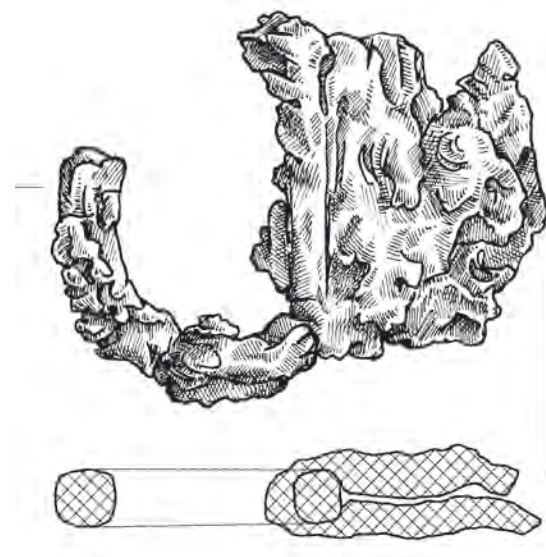

Grob 1965_z0135 (kv. G04)

Grobna jama. Okostje je bilo v globini 0,14 m. Jama je bila vkopana v črno, humusno plast.

Zasutje. Ni podatkov.

Okostje. Spol nedoločljiv, juvenis (Pogačnik). Našli so samo del lobanje. Kostni niso ohranjene. (Glej grob 1965_z0130 za risbo.)

Pridatki. Ni podatkov.

Opomba. Lobanja je ležala med kolena okostja v grobu 1965_z0131. Stratigrafski odnos ni razviden.

Grob 1965_z0132

Grob 1965_z0136 (kv. G04)

Grobna jama. Okostje je bilo v globini 0,22 m. Jama je bila vkopana v črno, humusno plast.

Zasutje. Ni podatkov.

Okostje. Spol nedoločljiv, starost nedoločljiva (Pogačnik). Povsem uničeno okostje ni ohranjeno. (Glej grob 1965_z0130 za risbo.)

Pridatki. Ni podatkov.

Grob 1965_z0137 (kv. G04)

Grobna jama. Okostje je bilo v globini 0,06 m.

Zasutje. Levo ob medenici odlomki lončenine (4).

Okostje. Moški?, adultus (Pogačnik). Našli so le srednji del telesa. Leva roka je bila zapognjena na medenico. Kostni niso ohranjene.

Pridatki. Nož (1) s konico proti nogam ob zgornjem delu leve stegnenice. Ob levem boku prstan (2) in več odlomkov bronaste pločevine (3).

- (1) Odlomek železnega noža. Trakast trn ima odlomljeno konico, prehod v rezilo ni določljiv, konica rezila manjka. Mere: dol. 180 mm, š. 20 mm. Inv. št. GM KFC 267. RisbaD, predmet manjka.
- (2) Bronast sklenjen prstan s trakastim prerezom. Mere: pr. 18 x 17 mm, š. 4 mm, d. 1 mm, t. 1,2 g. Inv. št. GM KFC 355.

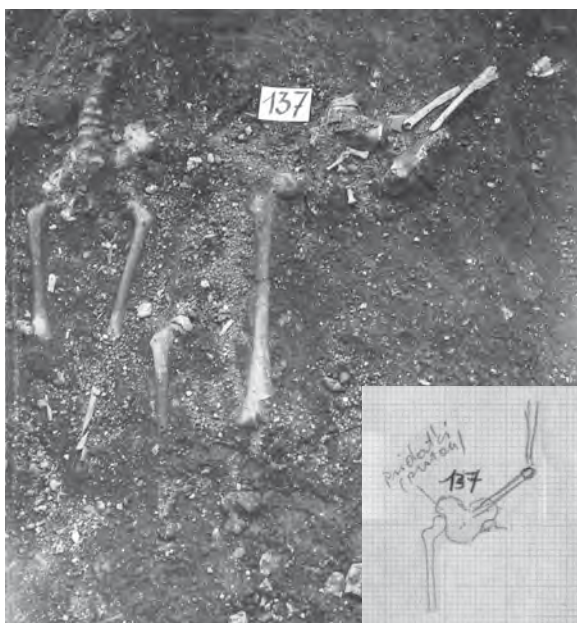

Grob 1965_z0137

- (3) 4 trakasti odlomki bronaste pločevine in odlomka dveh polovic pločevinaste jagode. Mere: š. 6 mm, v. mm, deb. 0,2 mm, t. 0,9 g. Inv. št. GM KFC 356.

Opomba. Po risbi je zahodni del groba uničil grob 1965_p0003, vzhodni pa grob 1965_z0115.

Komentar. Prstan ni bil najden v legi uporabe na roki. Prstan in odlomki pločevine bi bili lahko del vsebine mošnjička. Polovici pločevinaste jagode kažeta, da gre pri pločevini morda za zlatarske polizdelke.

Predmet iz zasutja.

- (4) Odlomek doglajenega lonca, zunaj temne, znotraj temne in v prelomu temne barve. Pustilo je kremen neenakomerne velikosti, srednja količina. Mere: š. 20 mm, v. 30 mm, deb. 4 mm, t. 4,5 g. Inv. št. GM KFC 355 (brez lastne inventarne številke, shranjen skupaj s prstanom).

Grob 1965_z0138 (kv. H03)

Grobna jama. Okostje je bilo v globini 0,35 m. Azimut 99°.

Zasutje. Pod lobanjo kosi žindre.

Okostje. Otrok, infans II (Pogačnik). Našli so le zgornji del telesa.

Roki sta bili sklenjeni na medenici. Kosti niso ohranjene.

Pridatki. Levo ob lobanji naglavni obroček (1), drugi naglavni obroček (2) desno ob lobanji. Tisti na levi strani je bil ovit s tanjšo žico. Inv. št. GM KFC 268 in 269 [ni jasno, kateri je kateri].

- (1) Bronast desnosučen naglavni obroček z enojno odebelitvijo na vsakem zaključku. Locen je ovit s tanko bronasto žičko, ki je zvita v osmičaste okrase. Mere: v. 31 mm, š. 31 mm, deb. 2 mm. RisbaD, predmet manjka.
- (2) Bronast desnosučen naglavni obroček z enojno odebelitvijo na vsakem zaključku. Locen je ovit s tanko bronasto žičko, ki je zvita v osmičaste okrase. Mere: v. 32 mm, š. 29 mm, deb. 2 mm. RisbaD, predmet manjka.

Opomba. Po risbi je okostje v stratigrafskem odnosu z grobom 1965_z0139, verjetno nad njim.

Komentar. Tanko žičko, ki ovija locen naglavnih obročkov, verjetno skuša ustvariti vtis zrnjenja.

Grob 1965_z0139 (kv. H03)

Grobna jama. Okostje je bilo v globini 0,40 m. Azimut 97°.

Zasutje. Ni podatkov.

Okostje. Ženska, adultus (Pogačnik). Lobanja uničena. Desna roka je bila ob trupu, leva na medenici. Kosti niso ohranjene.

Pridatki. Naglavna obročka (1, 2) ob desni senčnici.

- (1) Odlomki bronastega naglavnega obročka s kaveljčkom na vsakem zaključku locna. Mere: v. 36 mm, š. 34 mm, deb. 1 mm. Inv. št. GM KFC 271. RisbaD, predmet manjka.
- (2) Odlomki bronastega naglavnega obročka s kaveljčkom na enem zaključku locna in s kovano zanko na drugem zaključku locna. Mere: v. 32 mm, deb. 1,5 mm. Inv. št. GM KFC 270. RisbaD, predmet manjka.

Opomba. Po risbi je okostje v stratigrafskem odnosu z grobom 1965_z0138, verjetno pod njim.

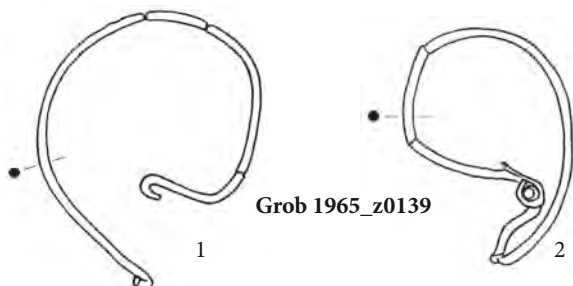

Grob 1965_z0139

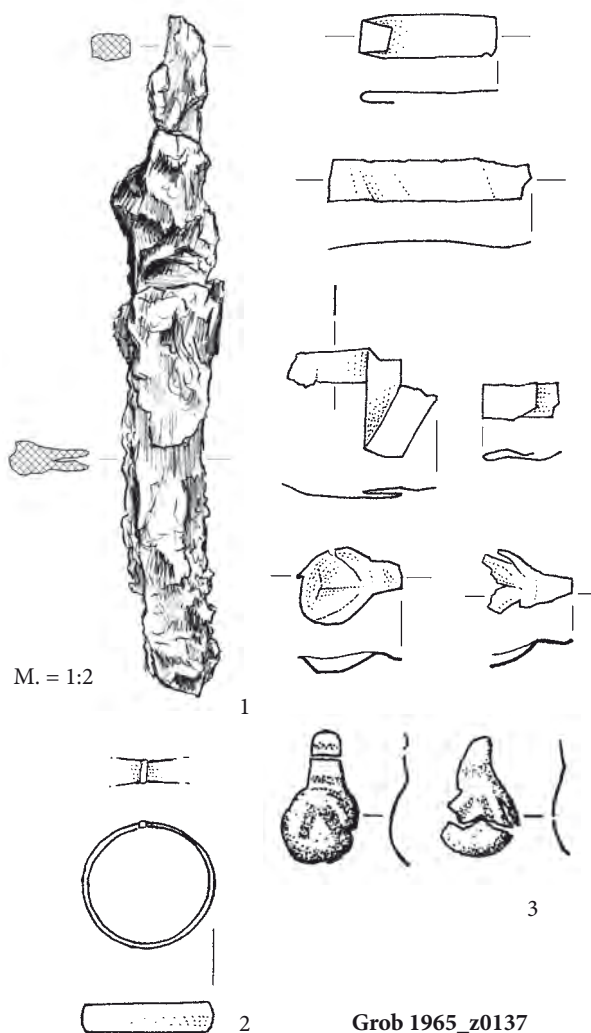

Grob 1965_z0137

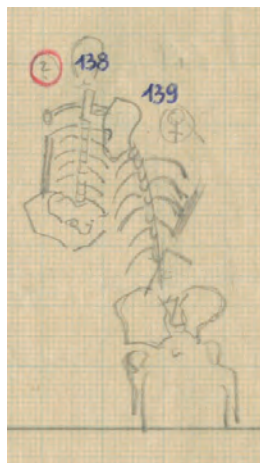

Grobova 1965_z0138
in 1965_z0139

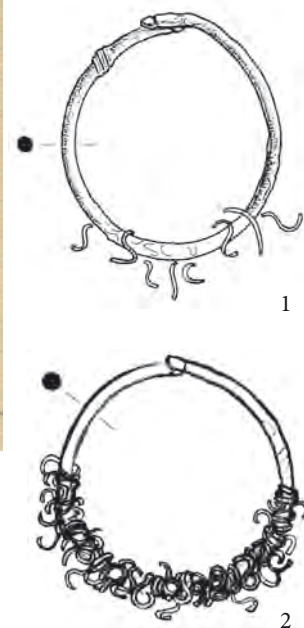

Grob 1965_z0138

Grob 1965_z0140 (kv. G03)

Grobna jama. Okostje je bilo v globini 0,38 m. Azimut 95°.

Zasutje. Ni podatkov.

Okostje. Moški, adultus (Pogačnik). Desna nadlakt je bila ob trupu, levica pravokotno zapognjena na trebuh. Kostni niso ohranjene.

Pridatki. Brez pridatkov.

Grob 1965_z0140a (kv. G03)

Grobna jama. Lobanja obdana z rjavo ilovico in humusom, vkopana v rjavo ilovico.

Zasutje. Ni podatkov.

Okostje. Spol nedoločljiv, adultus (Pogačnik). Samo lobanja. Kostni niso ohranjene.

Pridatki. Brez pridatkov.

Opomba. Prekop.

Grob 1965_z0141 (kv. G03)

Grobna jama. Okostje je bilo v globini 0,25 m. Azimut 93°.

Zasutje. Na notranji strani desnega komolca koščki oglja.

Okostje. Moški, maturus (Pogačnik). Roki sta bili ob trupu, lobanja je bila obrnjena na desno. Kostni niso ohranjene.

Pridatki. Brez pridatkov.

Opomba. V isti globini z okostjem 1965_z0142 in vzporedno z njim, dvojni grob.

Grob 1965_z0142 (kv. G03)

Grobna jama. Okostje je bilo v globini 0,30 m. Azimut 94°.

Zasutje. Ni podatkov.

Okostje. Ženska, adultus (Pogačnik). Roki sta bili ob trupu. Kostni niso ohranjene.

Pridatki. Ob desni in levi senčnici po en naglavni obroček (1, 2).

(1) Bronast naglavni obroček z enojnima odebelitvama, levo-sušen. Mere: š. 33,9 mm, v. 32,7 mm, deb. 2,5 mm, t. 2,7 g. Inv. št. GM KFC 272.

(2) Poškodovan bronast naglavni obroček nima ohranjene sučnosti. Zaključka nista ohranjena, locen je bil ob izkopu prepognjen. Mere: v. 39,9 mm, deb. 2 mm, t. 1,9 g. Inv. št. GM KFC 273.

Opomba. V isti globini z okostjem 1965_z0141 in vzporedno z njim, dvojni grob.

Grob 1965_z0143 (kv. G03)

Grobna jama. Okostje je bilo v globini 0,22 m. Azimut 95°.

Zasutje. Ni podatkov.

Okostje. Moški, adultus (Pogačnik). Levica je bila na medenici, desnica uničena. Kostni niso ohranjene. (Glej grob 1965_z0144 za risbo.)

Pridatki. Brez pridatkov.

Opomba. 18 cm globlje je bilo okostje groba 1965_z0146.

Grob 1965_z0144 (kv. G04)

Grobna jama. Okostje je bilo v globini 0,22 m.

Zasutje. Ni podatkov (glej opombo).

Okostje. Spol nedoločljiv, maturus (Pogačnik). Našli so samo medenico in stegenici(?). Kostni niso ohranjene.

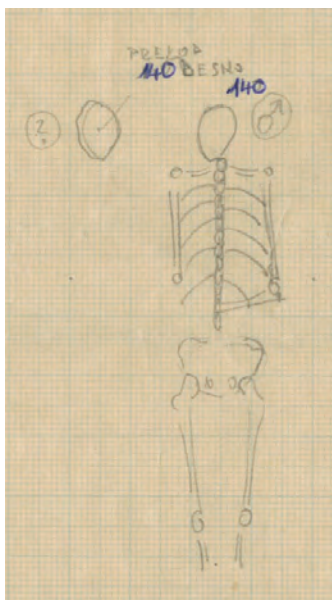

Grobova 1965_z0140
in 1965_z0140a

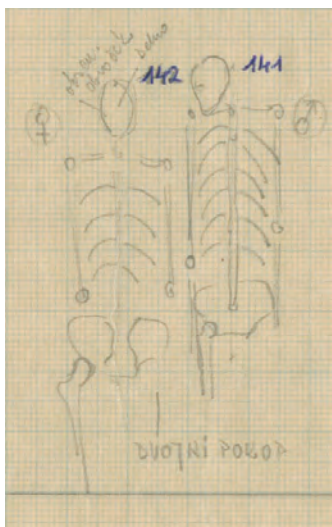

Grobova 1965_z0141
in 1965_z0142

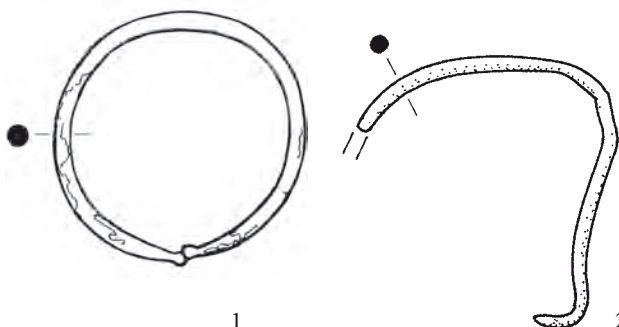

Grob 1965_z0142

Pridatki. Na medenici odlomki železne spona (1). Pri desni stegenici bronast obroček (2).

- (1) Močno razpadla železna pasna spona. Locen je bil štirioglat, na pritrdišču je bil preko njega prepognjen okov iz železne pločevine. Mere nekoč: d. 60 mm, š. 3,7 mm. Inv. št. GM KFC 359.
- (2) Bronast levosučen naglavni obroček z ravno odrezanima koncema. Mere: š. 16 mm, v. 16 mm, deb. 1,8 mm, t. 0,9 g. Inv. št. GM KFC 358.

Opomba. Obroček bi bil lahko del zasutja, lahko pa tudi v uporabi kot prstan. Valič v terenskem dnevniku navaja, da je bilo okostje v isti globini kot okostje v grobu 1965_z0143. To se ne ujema z globlinami grobov 1965_z0143 in 1965_z0146 ter risbo, ki kaže, da ima okostje groba 1965_z0144 dve stegenici in da leži pod okostjem groba 1965_z0143.

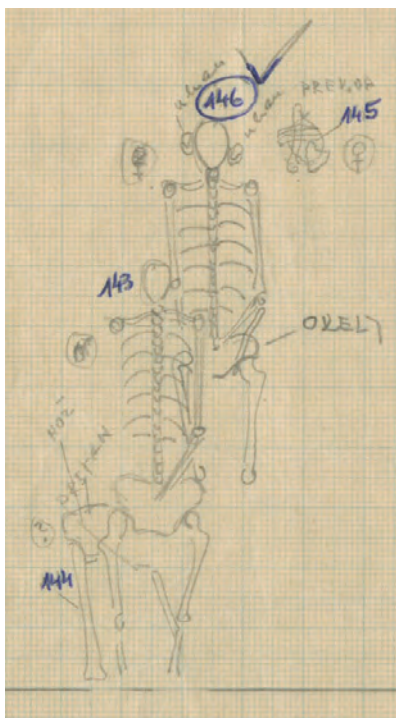

Grobovi
1965_z0143
do 1965_z0146

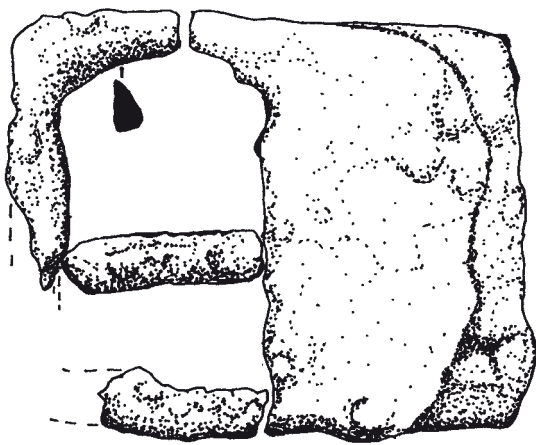

najstarejša risba spona



Grob 1965_z0144

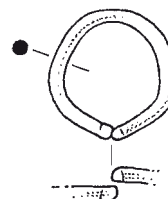

2

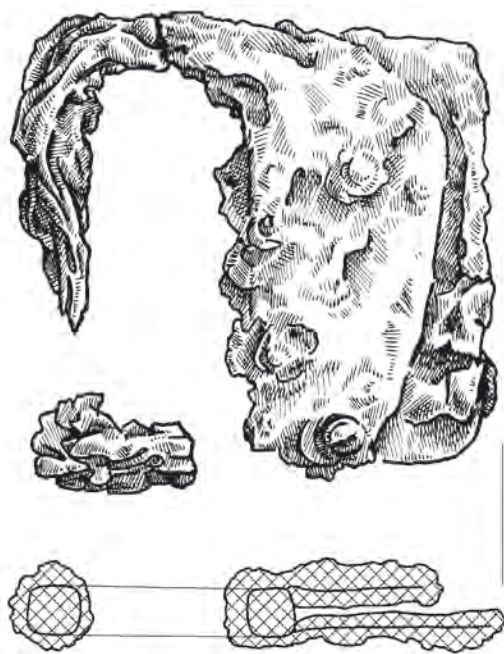

kasnejša risba spona

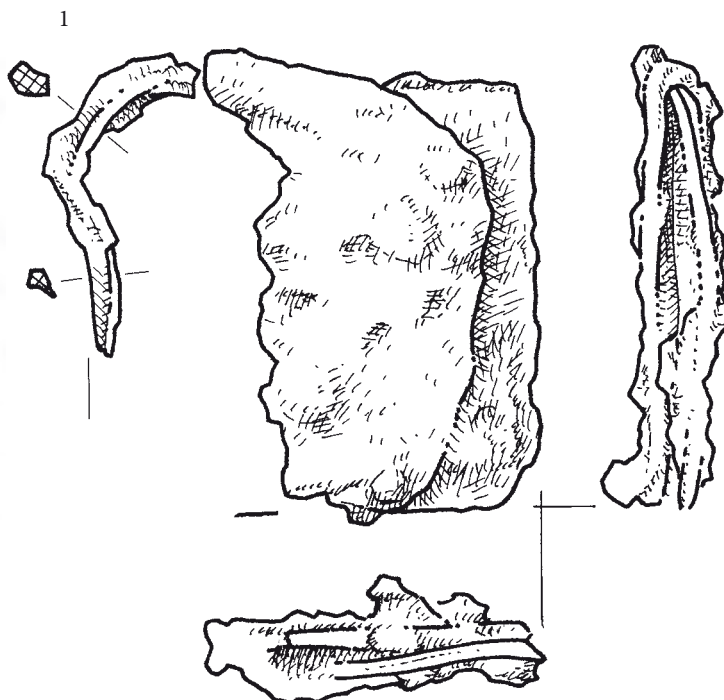

stanje spona leta 2013

Grob 1965_z0145 (kv. G03)

Grobna jama. Okostje je bilo v globini 0,40 m.

Zasutje. Ni podatkov.

Okostje. Ženska, juvenis (Pogačnik). Nametane kosti. Kosti niso ohranjene. (Glej risbo pri grobu 1965_z0144.)

Pridatki. Ni podatkov.

Opomba. Prekop.

Grob 1965_z0146 (kv. G03)

Grobna jama. Okostje je bilo v globini 0,36 m. Jama je bila izkopana v plast humusa. Azimut 94°.

Zasutje. Pod levo golenico podočnik divjega prašiča (3) (glej opombo).

Okostje. Ženska, 35–45 let. Desna roka ob trupu, leva preko kolka. (Glej risbo pri grobu 1965_z0144.)

Pridatki. Ob desni senčnici polmesečast naglavni obroček (1), malo manjši (2) ob levi senčnici.

(1) Bronast vlit polmesečast naglavni obroček z dvema rogljema na polmeseču. Rogelj brez locna je odebeljen. Obroba polmeseča je okrašena z dvema vrstama vbodov, polmeseč pa z jamičastim emajlom in vrezanimi črtami na vmesnih površinah, barvi emajla sta modra in bela. Motiv dveh ptic ob izviru. Mere: š. 29,7 mm, v. 43 mm, deb. 2 mm, t. 5,2 g. Inv. št. GM KFC 360.

(2) Bronast vlit polmesečast naglavni obroček z dvema rogljema na polmeseču. Rogelj brez locna je odebeljen. Obroba polmeseča je okrašena z dvema vrstama vbodov, polmeseč pa z jamičastim emajlom in vrezanimi črtami na vmesnih površinah, barvi emajla sta modra in bela. Motiv dveh ptic ob izviru. Mere: š. 30 mm, v. 43 mm, deb. 2 mm, t. 5,1 g. Inv. št. GM KFC 361.

Opomba. Prašičji zob je najverjetneje sestavina starejše plasti pod grobom.

Predmet iz zasutja ali spodnje plasti.

(3) Podočnik divjega prašiča. Dol. 116 mm. Inv. št. GM KFC 239.

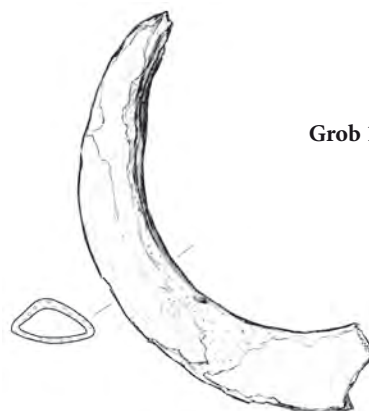
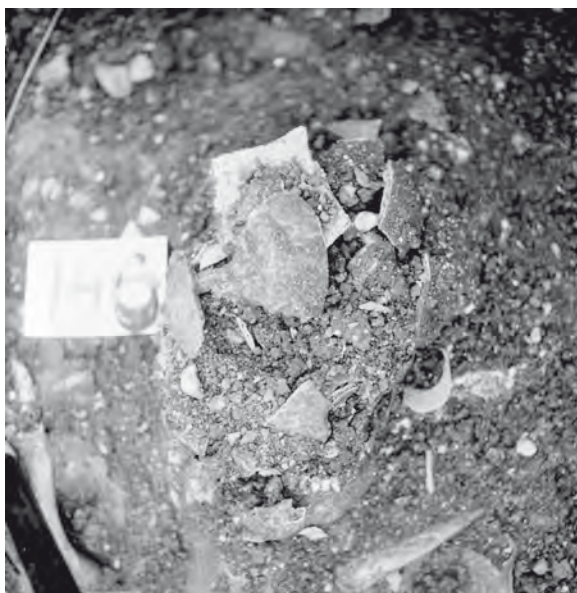

Grob 1965_z0146

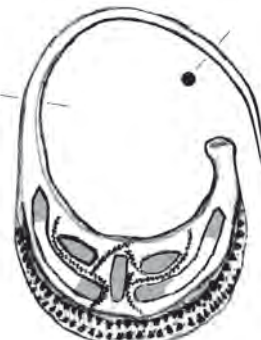
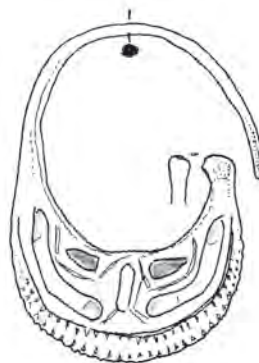
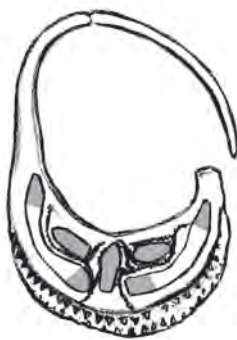

1



2

Grob 1965_z0147 (kv. G04)

Grobna jama. Okostje je bilo v globini 0,18 m. Jama je bila izkopana v plast humusa. Azimut 91°.

Zasutje. Med petama pasna spona (3), v njeni bližini bronast obroček (4).

Okostje. Moški, 45–55 let. Roki sta bili v komolcu pravokotno zapognjeni in položeni na trebuh. Preko golenic (po risbi stegenic) je bila položena stegnenica drugega okostja.

Pridatki. Na križnici pasna spona (1). Na medenici šest školjk, od teh tri z vrhom navzgor, sedma nad stopali (2).

(1) Štirioglasta železna pasna spona. Mere: š. 72 mm, dol. 46 mm. Inv. št. GM KFC 264. RisbaD, predmet manjka.

(2) 7 odlomkov 7 školjk (Jakobova školjka ali pokrovača, *Chlamys opercularis*). Vrhovi školjk so po dvakrat prevrtani. Mere: dol. do 72 mm. Inv. št. GM KFC 232. Školjke manjkajo.

Opomba. Okostje je po risbi ležalo preko okostja groba 1965_z0160 in verjetno tudi preko groba 1965_z0165. Ob vpisu v inventarno knjigo je bilo školjk samo še 5.

Komentar. Tista školjka, ki je ležala nad stopali, bi lahko pripadala zasutju in izvirala iz starejšega groba.

Predmeta iz zasutja.

(3) Okrogla železna pasna spona. Slabo ohranjena, razpadla, zato pomotoma inventarizirana kot dve različni sponi. Mere: pr. 53 x 52 mm. Inv. št. GM KFC 262 in 0263. RisbaD, predmet manjka.

(4) Odlomek bronastega obročka s trakastim prerezom. Morda prstan. Mere: pr. 13 mm. Inv. št. GM KFC 261. RisbaD, predmet manjka.

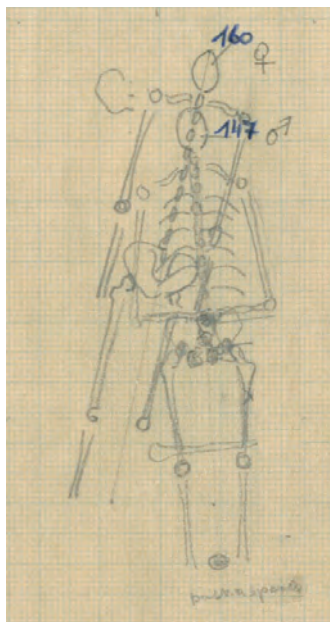

Grobna 1965_z0147
in 1965_z0160



Grob 1965_z0147

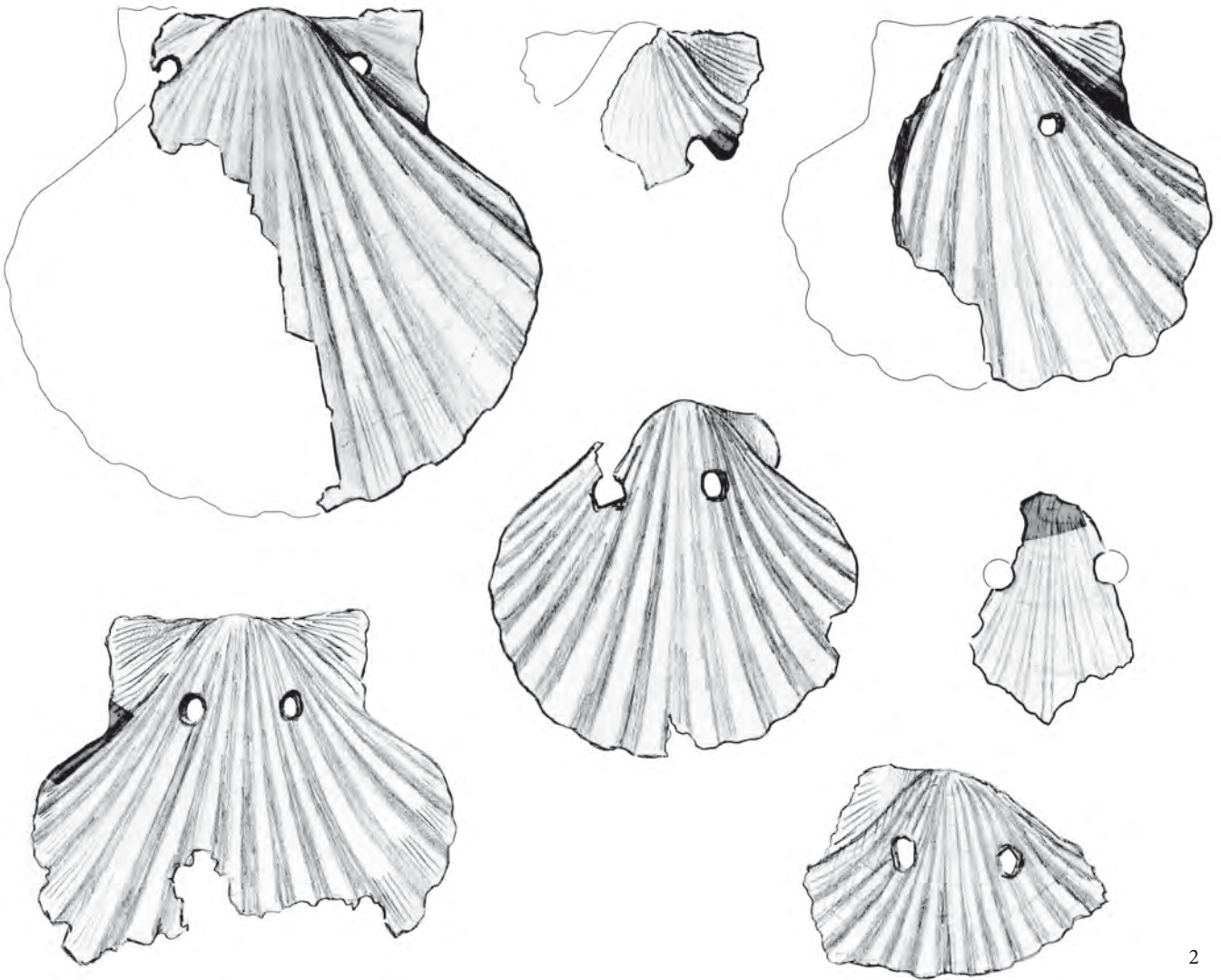

2

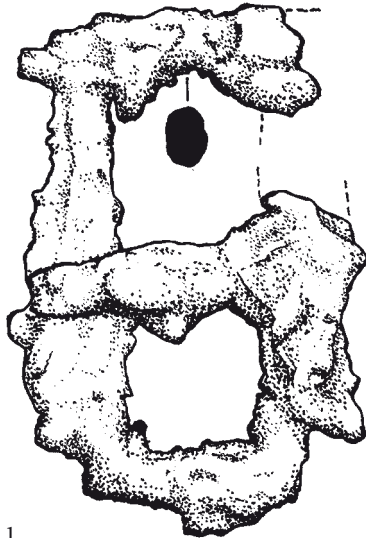

1

Risbi iz dveh časovnih obdobij prikazu-
jeta različno ohranjenost pasne spone

Grob 1965_z0147

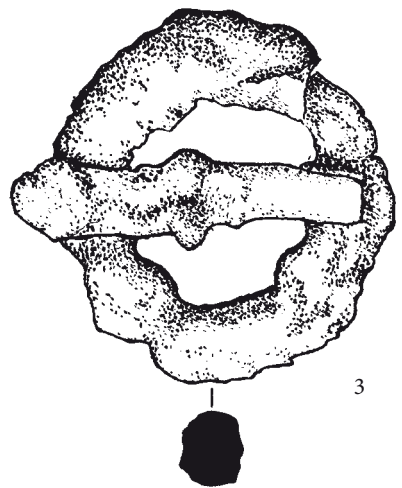

3



4

Grob 1965_z0148 (kv. H04)

Grobna jama. Okostje je bilo v globini 0,32 m. Jama je bila vkopana v humusno plast. Azimut 94°.

Zasutje. Ni podatkov.

Okostje. Ženska, 30–40 let. Roki sta bili iztegnjeni ob trupu.

Lobanja je bila obrnjena v desno.

Pridatki. Ob levi strani lobanje naglavni obroček (1), drugi (2) ob desni ključnici.

(1) Bronast levosučen naglavni obroček z enojnima odebelitvama na koncih. Mere: š. 41 mm, v. 43 mm, deb. 2,3 mm, t. 5,1 g. Inv. št. GM KFC 362.

(2) Bronast levosučen naglavni obroček z enojnima odebelitvama na koncih. Mere: š. 40 mm, v. 44 mm, deb. 2,1 mm, t. 4,7 g. Inv. št. GM KFC 363.

Opomba. Pod grobom je bil viden starejši pokop. (To se morda nanaša na grob 1965_z0166.)

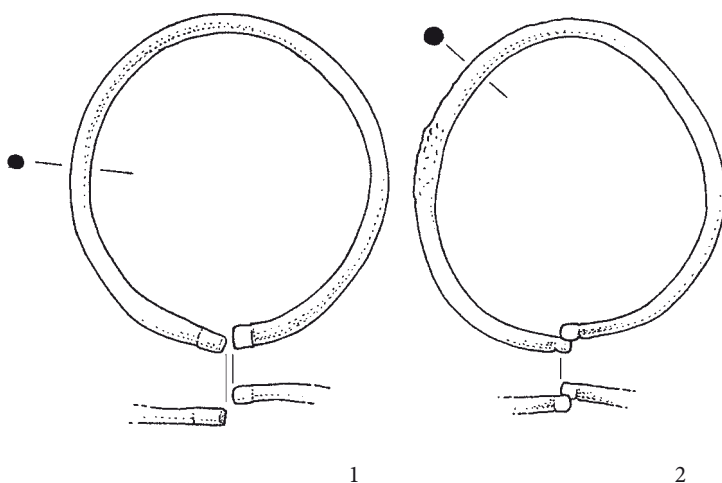
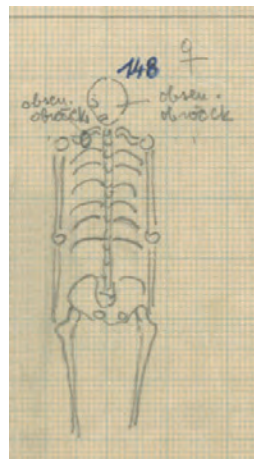

Grob 1965_z0148

**Grob 1965_z0149** (kv. G04)

Grobna jama. Okostje je bilo v globini 0,19 m. Azimut 107°.

Zasutje. Odlomek lončenine ob desni golenici.

Okostje. Moški, 40–45 let. Leva roka je bila iztegnjena ob trupu, desnica je bila na medenici. Na levem delu medenice je bila stegnenica in še ena dolga kost verjetno (neohranjenega) zgornjega groba.

Pridatki. Ob zgornjem delu leve stegenice pasna spona (1)

(1) Poškodovana okrogla železna pasna spona, večina trna manjka. Mere: pr. 49 x 45 mm (notranji premer 26 mm), deb. 6,9 mm, t. 31,3 g. Inv. št. GM KFC 357.

Opomba. Po risbi je bil pod okostjem grob 1965_z0161.

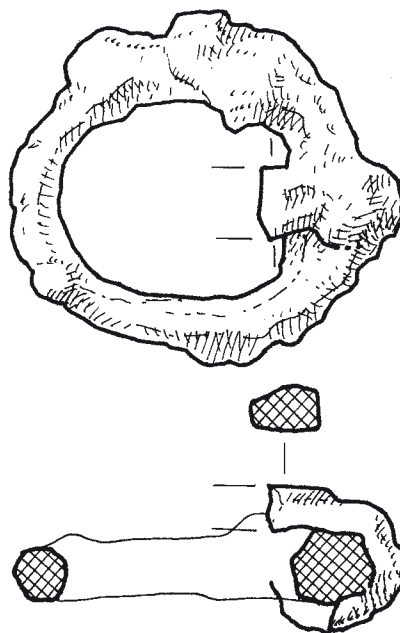

Grob 1965_z0149

1

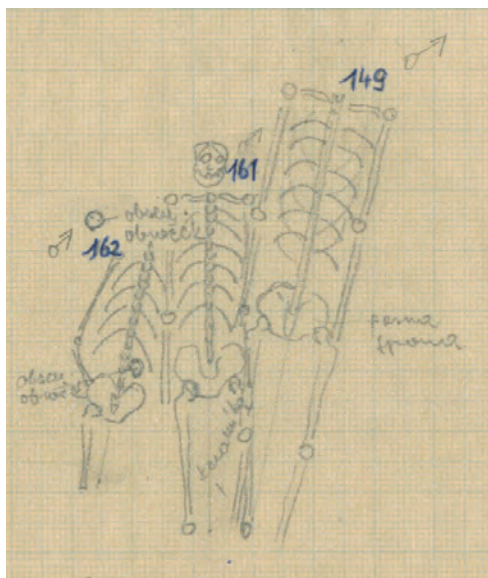

Grob 1965_z0149

**Grob 1965_z0150 (kv. G04)**

Grobna jama. Okostje je bilo v globini 0,18 m. Azimut 93°.

Zasutje. Ni podatkov.

Okostje. Ženska, adultus (Pogačnik). Našli so le nekaj delov zgornjega dela telesa. Kostni niso ohranjene.

Pridatki. Pasna spona (1) na medenici.

(1) Okrogla železna pasna spona. Danes manjka del locna. Mere: pr. 46 x 42 mm (notranji premer 30 mm), deb. 8 mm, t. 20,5 g. Inv. št. GM KFC 364. RisbaD.

Opomba. Zaradi pasne spone je verjetneje, da je šlo za moškega.

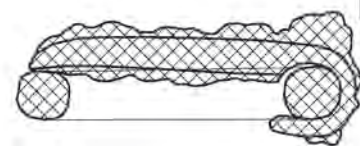
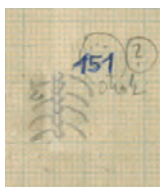
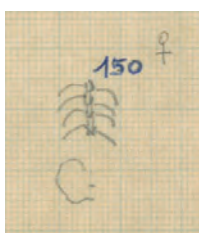

1

Grob 1965_z0151

Grob 1965_z0150

Grob 1965_z0152 (kv. G04)

Grobna jama. Vkopana je bila v plast humusa. Azimut 92°.

Okostje je bilo v globini 0,28 m.

Zasutje. Ni podatkov.

Okostje. Moški, matusus (Pogačnik). Našli so zelo uničeno Okostje. Kostni niso ohranjene.

Pridatki. Brez pridakov.

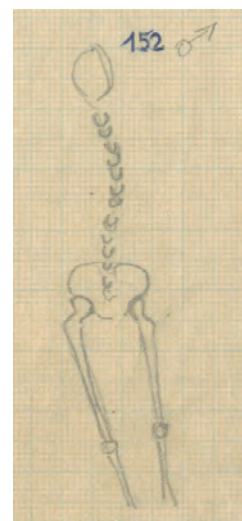
Grob 1965_z0152**Grob 1965_z0153 (kv. G04)**

Grobna jama. Okostje je bilo v globini 0,36 m. Vkopana je bila v plast humusa. Azimut 97°.

Zasutje. Ni podatkov.

Okostje. Otrok, infans I (Pogačnik). Našli so zgornji del telesa. Roki sta bili ob trupu. Kostni niso ohranjene.

Pridatki. Na vratnih vretencih okrogla zaponka (1). Na obeh straneh ob spodnji čeljustnici novca (2), ob levi ključnici

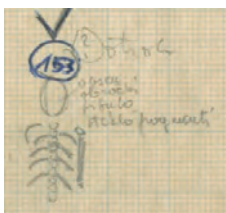

Grob 1965_z0153

kos stekla, steklena jagoda na prsnih vretencih, obesek med rebri na prsni (3). Ob levi senčnici dva naglavna obročka (4, 5), ob desni senčnici druga dva naglavna obročka (6, 7).

- (1) Bronasta vlita okrogla zaponka z nazobčanim robom. Na prednji strani je vrezana človeška podoba. Ob njej je odtis tkanine. Zadnja stran je vbočena, na njej so bili sledovi spajkanja pritrdilca in ležišča za iglo (danes niso več vidni). Mere: pr. 33,5 mm, deb. 1,1 mm, t. 6,6 g. Inv. št. GM KFC 369. RisbaD.
- (2) Poškodovan preluknjan bronast rimski novc (a). Mere: pr. 15,2 mm, deb. 1,6 mm, t. 1,3 g. Odlomek preluknjane bronaste rimske novca (b). Mere: pr. 14,8 x 13,9 mm, deb. 0,9 mm, t. 0,9 g. Inv. št. GM KFC 370. RisbaD.
- (3) Zaobljen kos stekla rumene barve, pravokotne oblike. V sredi vložen vijoličast kos stekla rombične oblike (8 x 8 mm, deb. 0,2 cm). Mere: d. 36 mm, š. 10 mm, deb. 4 mm. Kolobarjasta jagoda iz modrega neprosojnega stekla. Mere: d. 6 mm, š. 9 mm, t. 1 g. Steklen obesek zelenomodre barve z luknjico na vrhu. Mere: v. 25 mm, š. 15 mm, deb. do 7 mm. Inv. št. GM KFC 371. RisbaD.

- (4) Bronast levosučen naglavni obroček z enojno odebelitvijo na enem kocu locna, drugi je zaobljen. Mere: š. 28 mm, v. 29 mm, deb. 2,3 mm, t. 2,4 g. Inv. št. GM KFC 365.
- (5) Bronast levosučen naglavni obroček z dvojnima odebelitvama na vsakem koncu locna. Mere: š. 33 mm, v. 34 mm, deb. 3,4 mm, t. 6,1 g. Inv. št. GM KFC 367.
- (6) Srebrn levosučen naglavni obroček z enojnima odebelitvama na koncih locna. Mere: š. 35 mm, v. 39 mm, deb. 2,3 mm. Inv. št. GM KFC 368.
- (7) Bronast levosučen naglavni obroček z dvojnima odebelitvama na vsakem koncu locna. Mere: š. 33 mm, v. 34 mm, deb. 2,9 mm, t. 5,4 g. Inv. št. GM KFC 366.

Opomba. V Zagrebu so pod oznako tega groba opisali dobro ohranjeno okostje starejšega moškega, kar se ne ujema niti z Valičevim dnevnikom, niti s Pogačnikovim opisom, niti z risbo. Moškemu okostju je bila očitno dodeljena napačna oznaka.

Spodnji del okostja je uničil vkop groba 1965_z0154.

Komentar. Stekleni predmeti (3) in rimska novca (2) so očitno deli ogrlice.

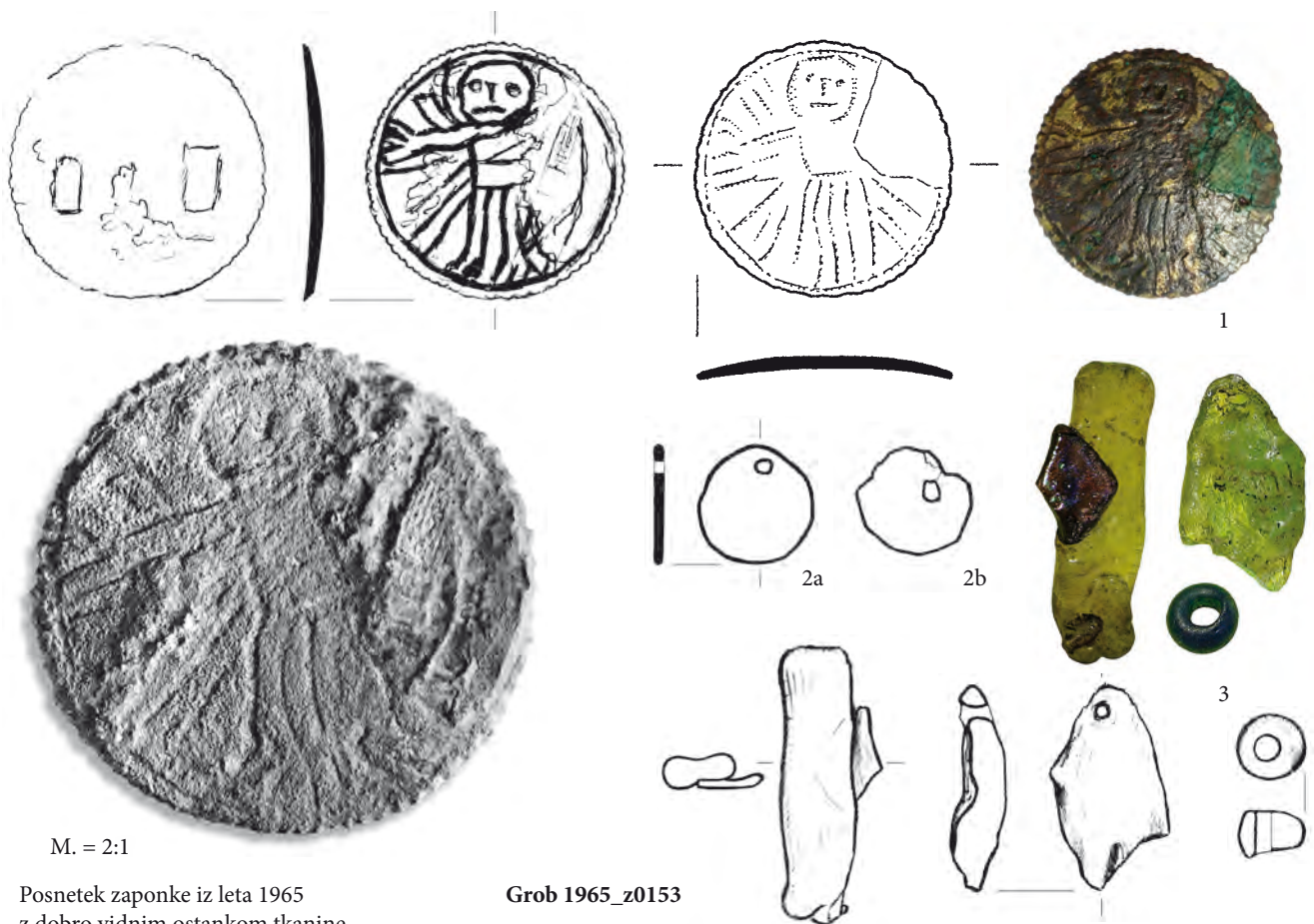

M. = 2:1

Posnetek zaponke iz leta 1965
z dobro vidnim ostankom tkanine

Grob 1965_z0153

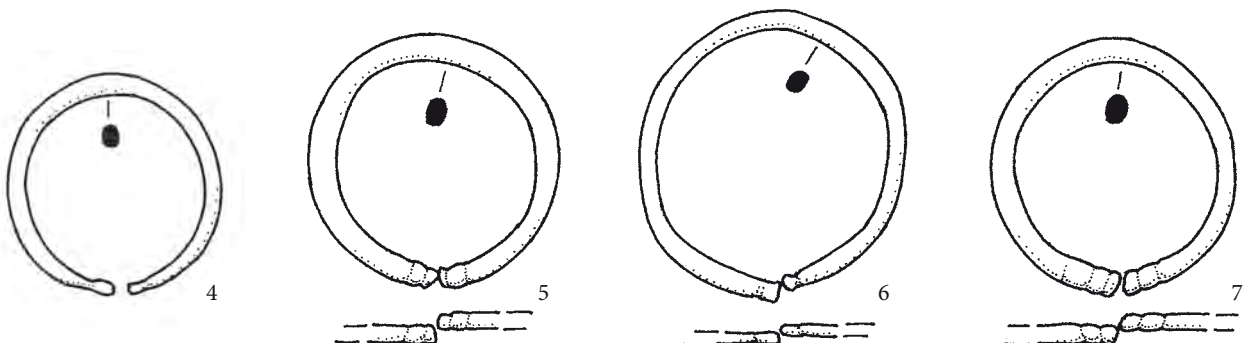

Grob 1965_z0154 (kv. G04)

Grobna jama. Okostje je bilo v globini 0,35 m. Azimut 94°.

Zasutje. Ni podatkov.

Okostje. Moški, 40–50 let.

Pridatki. Brez pridatkov.

Opomba. Lobanja je ležala na desni stegenici groba 1965_z0153.

Grob 1965_z0155 (kv. G04)

Grobna jama. Vkopana v plast humusa. Azimut 115°. Okostje je bilo v globini 0,27 m.

Zasutje. Na ledvenih vretcih steklena jagoda (1).

Okostje. Otrok, 11–13 let. Okostje je bilo brez nog. Roki sta bili položeni ob trup.

Pridatki. Brez pridatkov.

Opomba. Lobanja je bila na trebušnem delu okostja v grobu 1965_z0154. Okostji sta bili ločeni z 0,5 cm humusa. Valič je domneval ponovni pokop v isto grobno jamo.

Predmet iz zasutja.

(1) Jagoda iz rjave steklene paste. Mere: d. 3 mm, š. 2 mm, t. 0,2 g. Inv. št. GM KFC 372.

Grob 1965_z0156 (kv. G04)

Grobna jama. Okostje je bilo v globini 0,29 m.

Zasutje. Ni podatkov.

Okostje. Ženska, adultus (Pogačnik). Kostni niso ohranjene.

Pridatki. Ni podatkov.

Grob 1965_z0157 (kv. G04)

Grobna jama. Okostje je bilo v globini 0,30 m. Pod okostjem od levega ramena do levega kolka ostanki poogljenole deske v širini 10 cm. Azimut 107°.

Zasutje. Ni podatkov.

Okostje. Moški, 35–45 let. Ohranjen zgornji del okostja do kolkov.

Pridatki. Brez pridatkov.

Opomba. Po risbi grobova 1965_z0156 in 1965_z0157 delno zavzemata isti prostor, ni pa razvidno, kateri je zgornji in kateri spodnji.

Grob 1965_z0158 (kv. G04)

Grobna jama. Okostje je bilo v globini 0,39 m.

Zasutje. Ni podatkov.

Okostje. Otrok, infans II (Pogačnik). Kostni niso ohranjene.

Pridatki. Brez pridatkov.

Opomba. Prekop. Po terenskem dnevniku je bilo okostje v isti globini kot tisto v grobu 1965_z0159. Izmerjeni globini kažeta 6 cm razlike.

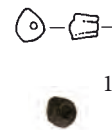
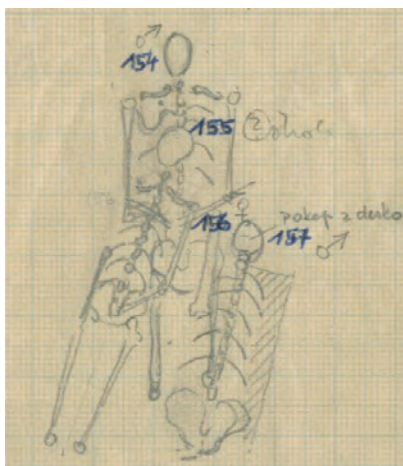
**Grob 1965_z0158****Grob 1965_z0155**

Grobovi 1965_z0154 do 1965_z0157



Grobovi 1965_z0154 do 1965_z0156 in del 1965_z0157



>>

Grob 1965_z0157
in del 1965_z0156

Grob 1965_z0159 (kv. G04)

Grobna jama. Azimut 110°. Okostje je bilo v globini 0,45 m.

Zasutje. Ni podatkov.

Okostje. Moški, 40–50 let. Lobanjo so uničili pri izkopavanju.

Roki sta bili ob trupu.

Pridatki. Brez pridakov.

Grob 1965_z0160 (kv. G04)

Grobna jama. Azimut 109°. Okostje je bilo v globini 0,29 m.

Azimut 108°.

Zasutje. Ni podatkov.

Okostje. Ženska, 35–40 let. Roki sta bili ob trupu. (Glej grob 1965_z0147 za risbo.)

Pridatki. Brez pridakov.

Opomba. Okostje je bilo pod okostjem groba 1965_z0147.

Grob 1965_z0161 (kv. G04)

Grobna jama. Okostje je bilo v globini 0,32 m. Jama je bila izkopana v plast humusa. Azimut 95°.

Zasutje. Ni podatkov.

Okostje. Moški, 45–55 let. Roki sta bili ob trupu. (Glej grob 1965_z0149 za risbo.)

Pridatki. Pasna spona (1) na levi strani medenice.

(1) Okrogla železna pasna spona z neohranjenim trnom. Mere: pr. 30 mm. Pod njo pravokotna železna ploščica. Mere: dol. 70 mm, š. 14 mm. Danes je od celote ohranjen samo še neprepoznaven paličast odlomek. Mere: š. 30 mm, v. 60 mm, deb. 20 mm, t. 39 g. Inv. št. GM KFC 373.

Opomba. Leži nad okostjem groba 1965_z0162.

Risba pasne spona kaže stanje kmalu po odkritju.

Grob 1965_z0162 (kv. G04)

Grobna jama. Okostje je bilo v globini 0,38 m. Azimut 107°.

Zasutje. Ob ledvenih vretencih naglavni obroček (1).

Okostje. Moški, 40–50 let. Po risbi je levica manjkala, desnica je bila položena na medenico. (Glej grob 1965_z0149 za risbo.)

Pridatki. Brez pridakov (glej zgoraj).

Opomba. Leži pod okostjem groba 1965_z0161.

Predmet iz zasutja.

(1) Bronast naglavni obroček, levosučen, z enojnima odebelitvama na koncih locna. Mere: š. 26,3 mm, v. 25,3 mm, deb. 2,2 mm, t. 1,7 g. Inv. št. GM KFC 274.

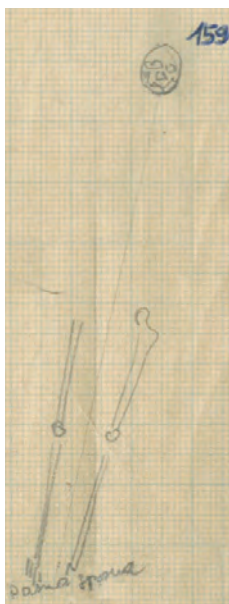

Grob 1965_z0159



Grob 1965_z0160

Grobova 1965_z0161
in 1965_z0162

1

Grob 1965_z0162

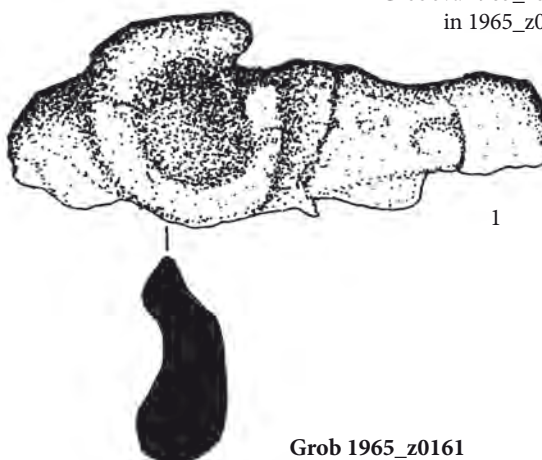

1

Grob 1965_z0161

Grob 1965_z0163 (kv. G04)

Grobna jama. Okostje je bilo v globini 0,37 m. Azimut 96°.

Zasutje. Ni podatkov.

Okostje. Ženska, starejša od 55 let. Roki sta bili ob trupu, leva podlaket na medenici.

Pridatki. Ob vsaki senčnici naglavni obroček (1, 2).

- (1) Bronast naglavni obroček z enojnima odebelitvama na koncih locna je levosučen. Mere: š. 45,5 mm, v. 48 mm, d. 2 mm, t. 2,9 g. Inv. št. GM KFC 275.
- (2) Bronast naglavni obroček z enojnima odebelitvama na koncih locna ni sučen. Mere: š. 49,6 mm, v. 50,7 mm, d. 2,1 mm, t. 3,9 g. Inv. št. GM KFC 276.

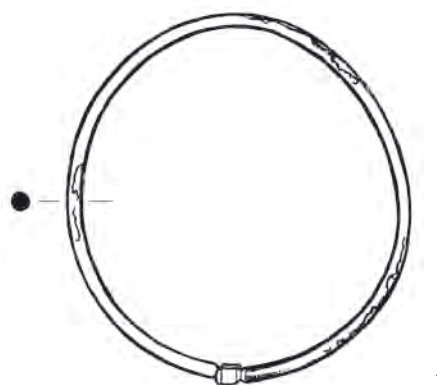

1

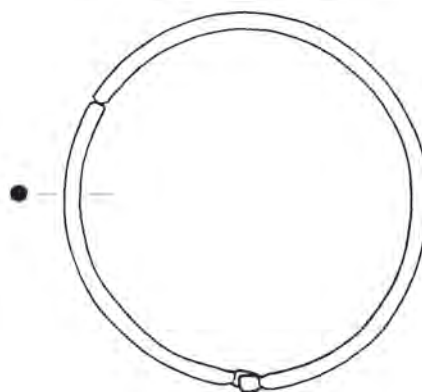

2

Grob 1965_z0163**Grob 1965_z0164 (kv. H04)**

Grobna jama. Okostje je bilo v globini 0,37 m. Azimut 96°.

Zasutje. Ni podatkov.

Okostje. Ženska, 20–25 let. Desnica ob trupu, leva podlaket na medenici. Nogi sta segali pod cerkvene stopnice.

Pridatki. Ob vsaki senčnici naglavni obroček (1, 2).

- (1) Bronast naglavni obroček z enojno odebelitvijo na koncih locna. Mere: š. 47 mm, v. 49 mm, deb. 2 mm. Inv. št. GM KFC 240.
- (2) Bronast naglavni obroček, levosučen, z enojno odebelitvijo na koncih locna. Mere: š. 40 mm, v. 43 mm, deb. 2,5 mm. Inv. št. GM KFC 241.

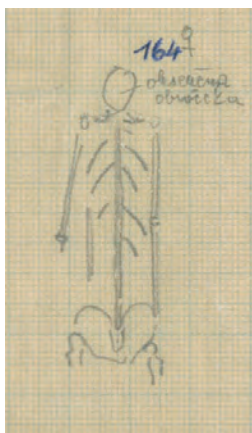
**Grob 1965_z0164**

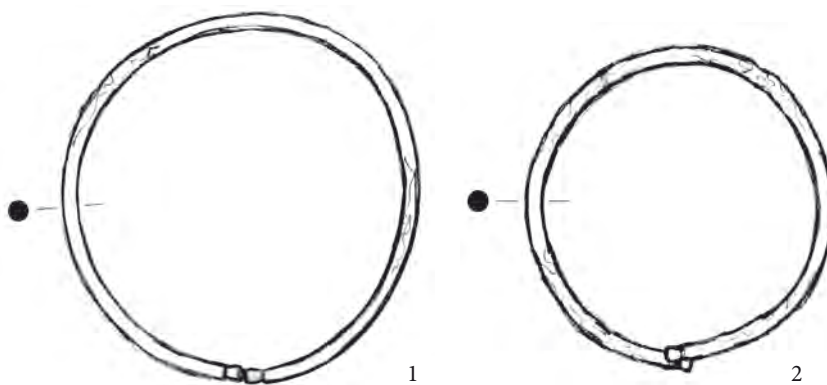

Grob 1965_z0164

Grob 1965_z0165 (kv. G04)

Grobna jama. Okostje je bilo v globini 0,38 m. Azimut 95°.

Zasutje. Ni podatkov.

Okostje. Spol nedoločljiv, juvenis (Pogačnik). Našli so le manjši del telesa. Kostni niso ohranjene.

Pridatki. Naglavni obroček levo in desno ob glavi (1, 2).

(1) Bronast naglavni obroček. Spodnji del locna je razkovan v polmesec, ki ima z vrezi izdelan geometrijski okras. Mere: š. 29 mm, v. 41 mm. Inv. št. GM KFC 374. RisbaD.

(2) Bronast naglavni obroček. Spodnji del locna je razkovan v polmesec, ki ima z vrezi izdelan geometrijski okras. En rogelj manjka. Mere: š. 28 mm, v. 41 mm; t. 1,5 g. Inv. št. GM KFC 375.

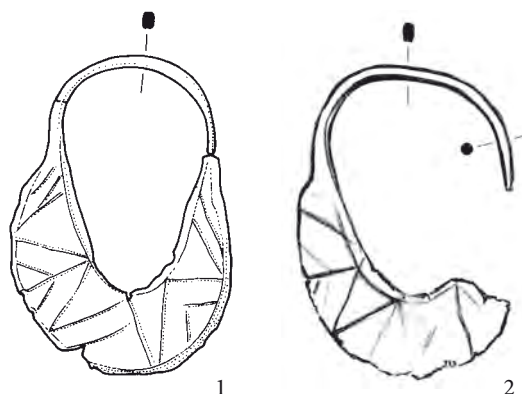
**Grob 1965_z0166** (kv. H04)

Grobna jama. Okostje je bilo v globini 0,49 m. Pod levo stegenico so bili sledovi pooglenele deske neznane velikosti. Azimut 96°.

Zasutje. Ni podatkov.

Okostje. Ženska, adultus (Pogačnik). Levica je bila ob telesu, desnica je bila položena na medenico. Kostni niso ohranjene.

Pridatki. Ni podatkov.

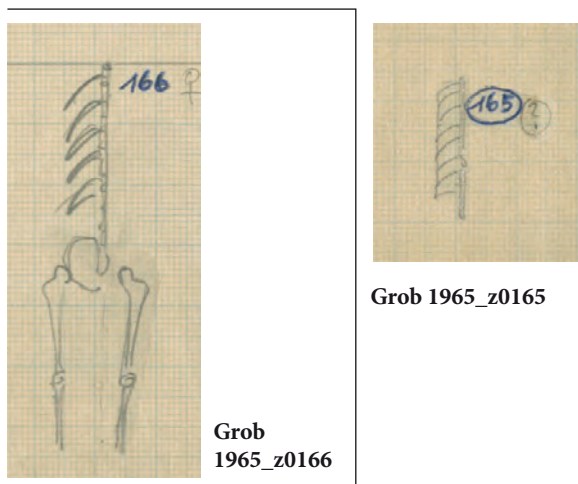

Grob 1965_z0165

Grob
1965_z0166**Grob 1965_z0167** (kv. H04)

Grobna jama. Okostje je bilo v globini 0,33 m. Azimut 96°.

Zasutje. Ni podatkov.

Okostje. Ženska, starejša od 55 let. Levica je bila ob telesu, desnica je bila položena na medenico.

Pridatki. Ob močno poškodovani lobanji na levi strani ob senčnici naglavna obročka (1, 2).

(1) Bronast kovan polmesečast naglavni obroček ima stanjšano obrobo in je okrašen s koleščkanjem. Prerez locna je pravokoten, motiv okrasa je geometrijski. Mere: š. 28 mm, v. 36 mm, d. 0,2 mm, t. 1,6 g. Inv. št. GM KFC 376.

(2) Bronast kovan polmesečast naglavni obroček ima stanjšano obrobo in je okrašen z vrezom. Prerez locna je pravokoten, motiv okrasa je geometrijski. Mere: š. 26 mm, v. 38 mm, d. 0,2 mm, t. 1,4 g. Inv. št. GM KFC 377.

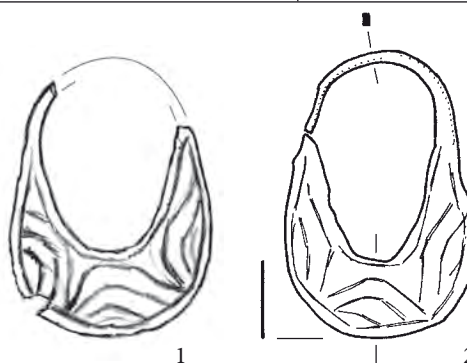

Grob 1965_z0167

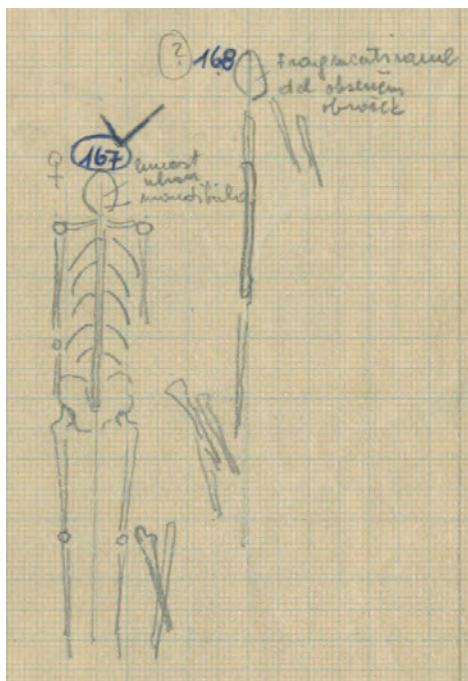

Grobovi 1965_z0164, 1965_z0167 in 1965_z0168



1



2

Grob 1965_z0167

Grob 1965_z0168 (kv. H04)

Grobna jama. Okostje je bilo v globini 0,29 m. Azimut 97°.

Zasutje. Ni podatkov.

Okostje. Spol nedoločljiv, juvenis (Pogačnik). Našli so le nekaj kosti glave in okončin ter dolge kosti več oseb. Kostni niso ohranjene. (Glej risbo in fotografijo pri grobu 1965_z0167.)

Pridatki. Pasna spona (1) ob levem boku. V drugotni legi nekje ob glavi (glej komentar) naglavni obroček (2).

(1) Odlomek železne pasne spone. Pasna spona v obliki črke D (notranji premer 29 mm), nekdanja velikost 52 x 46 mm. Inv. št. GM KFC 0379.

(2) Odlomek bronastega naglavnega obročka. En zaključek locna ima kovano zanko, drugi manjka. Mere: š. 32 mm, v. 46 mm, deb. 1,4 mm, t. 2,6 g. Inv. št. GM KFC 0378.

Komentar. Risba groba in fotografija groba se ujemata samo zelo približno. Zelo verjetno kaže fotografija starejšo fazo čiščenja, risba pa mlajšo. Na risbi je vpisan naglavni obroček kot "obsenčnik" ob glavi. Na fotografiji grobov 1965_z0164, 1965_z0167, 165_z0168 naglavnega obročka ni, je pa na podrobni fotografiji razbite lobanje groba 1965_z0168. Tam je med lobanjskimi kostmi, kamor ga je očitno nekdo položil na bolj ugledno mesto. Obstaja možnost, da predmet ne pripada grobu.



Grob 1965_z0168

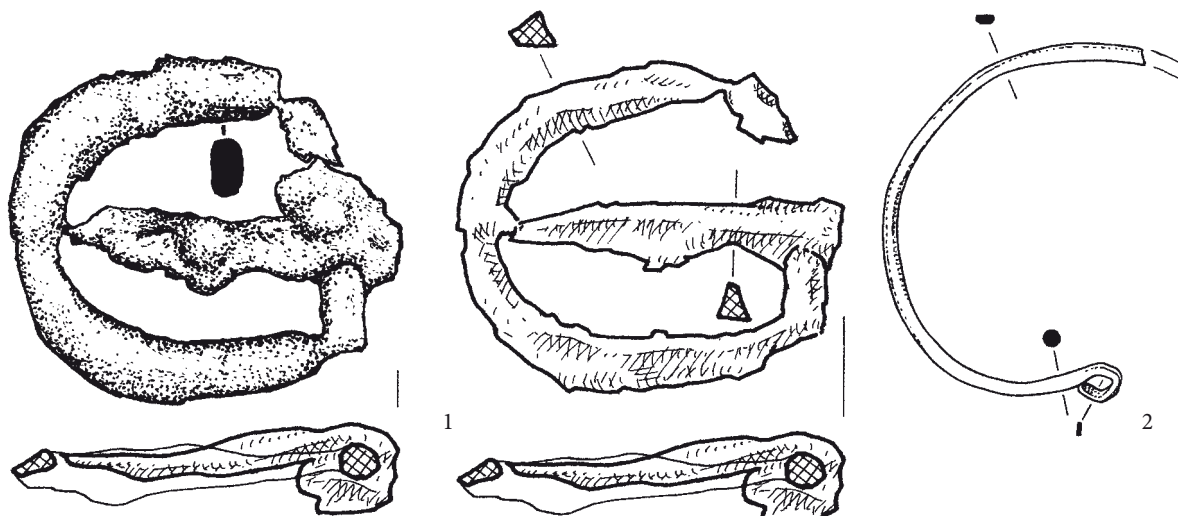

starejša in novejša risba spone

Grob 1965_z0168

Grob 1965_z0169 (kv. H04)

Grobna jama. Okostje je bilo v globini 0,33 m.

Zasutje. Ni podatkov.

Okostje. Ženska, juvenis (Pogačnik). Nekaj razmetanih kosti.

Kosti niso ohranjene.

Pridatki. Brez pridatkov.

Opomba. Prekop, tik ob robu cerkvenih stopnic. Grob ni bil narisan.

Grob 1965_z0170 (kv. I04)

Grobna jama. Okostje je bilo v globini 0,29 m.

Zasutje. Ni podatkov.

Okostje. Spol nedoločljiv, adultus (Pogačnik). Nekaj razmetanih kosti. Kosti niso ohranjene.

Pridatki. Ni podatkov.

Opomba. Prekop. (Grob ni bil narisan.)

**Grob 1965_z0171** (kv. I04)

Grobna jama. Okostje je bilo v globini 0,40 m.

Zasutje. Ni podatkov.

Okostje. Ženska, maturus (Pogačnik). Našli so samo lobanjo. Kosti niso ohranjene.

Pridatki. Naglavni obroček (1) ob desni senčnici in njegov par (2) ob levi senčnici, še en par naglavnih obročkov (3, 4) ob obeh senčnicah.

(1) Srebrn desnosučen naglavni obroček s polmesečasto razkovanim spodnjim delom locna. Roglja polmeseca imata odebelitev. Na sprednji strani polmeseca je s tresočim vrezom upodobljen pleteninast okras. Mere: š. 31 mm, v. 43 mm, deb. 2 mm, t. 2,7 g. Inv. št. GM KFC 1946a.

(2) Srebrn desnosučen naglavni obroček s polmesečasto razkovanim spodnjim delom locna. Roglja polmeseca imata odebelitev. Na sprednji strani polmeseca je s tresočim vrezom upodobljen pleteninast okras. Mere: š. 30 mm, v. 42 mm, deb. 3 mm, t. 2,7 g. Inv. št. GM KFC 1946b.

(3) Srebrn naglavni obroček s polmesečasto razkovanim spodnjim delom locna. Roglja polmeseca imata odebelitev. Na sprednji strani polmeseca je s tresočim vrezom upodobljen

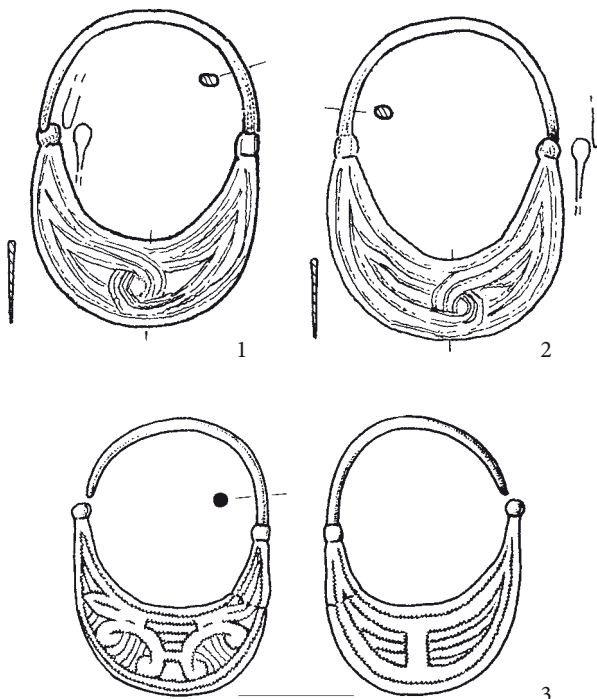

Grob 1965_z0171

rastlinski okras, na zadnji strani pa geometrijski. Mere: š. 28 mm, v. 39 mm, deb. 1 mm, t. 1,9 g. Inv. št. GM KFC 1945a.

- (4) Srebrn naglavni obroček s polmesečasto razkovanim spodnjim delom locna. Roglja polmeseca imata odebelitev. Na sprednji strani polmeseca je s tresočim vrezom upodobljen rastlinski okras, na zadnji strani pa geometrijski. Mere: š. 28 mm, v. 39 mm, deb. 1 mm, t. 1,9 g. Inv. št. GM KFC 1945b.

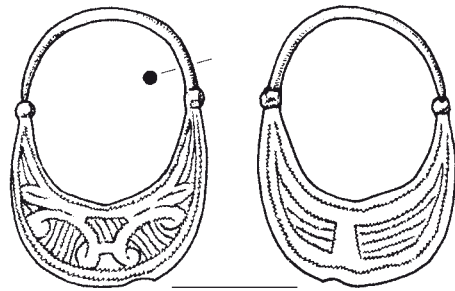

4

Grob 1965_z0172 (kv. H04)

Grobna jama. Okostje je bilo v globini 0,31 m.

Zasutje. Živalski zob (3) na levi klučnici.

Okostje. Ženska, več kot 50 let. Našli so samo lobanjo, drugi del okostja je segal pod cerkveno stopnišče.

Pridatki. Ob levi in desni senčnici po en naglavni obroček (1, 2).

- (1) Bronast naglavni obroček z enojno odebelitvijo na vsakem koncu locna. Mere: š. 19 mm, v. 22 mm, deb. 1,1 mm, t. 0,5 g. Inv. št. GM KFC 380a.

- (2) Bronast levosučen naglavni obroček z enojno odebelitvijo na vsakem koncu. Locen je razlomljen. Mere: š. 19 mm, v. 22 mm, deb. 1,1 mm, t. 0,5 g. Inv. št. GM KFC 381.

Opomba. 30 cm levo od lobanje je bil na vrhu jalove plasti nož (4), po spremnem listku zunaj groba.

Predmet iz zasutja.

- (3) Neopredeljen odlomek živalske kosti. Mere: š. 23 mm, v. 40 mm, deb. 11 mm, t. 13 g. Inv. št. GM KFC 381b. Predmet ob grobu.

- (4) Odlomek železenega noža. Morda trakast trn držaja večinoma manjka, prehod v rezilo ni določljiv. Konica je v ostrih rezila, hrbet in ostrina zavijata v konico. Mere: celotna dol. 119 mm, dol. rezila 99 mm, š. rezila 16 mm, deb. 8 mm, t. 24 g. Inv. št. GM KFC 385.

Grob 1965_z0171

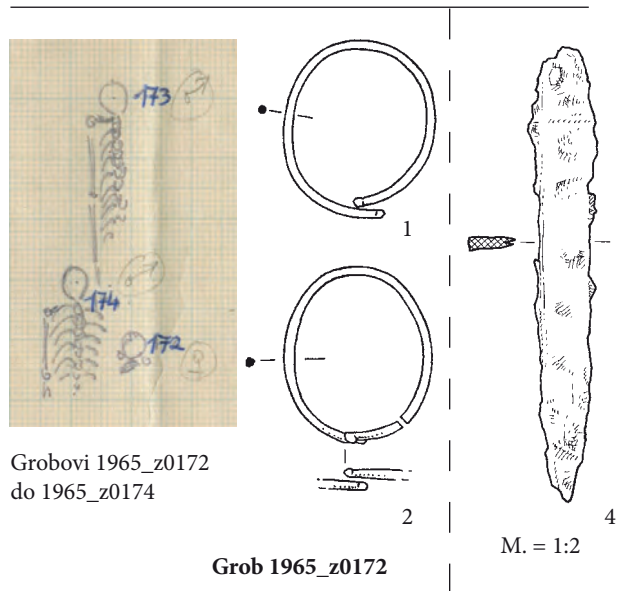

Grobovi 1965_z0172 do 1965_z0174

Grob 1965_z0172

Grob 1965_z0173 (kv. H04)

Grobna jama. Okostje je bilo v globini 0,33 m. Azimut 91°.

Zasutje. Ni podatkov.

Okostje. Moški, 30–40 let. Manjkala je leva polovica okostja. Desna roka je bila ob trupu.

Pridatki. Brez pridatkov.

Opomba. Okostje je poškodovano grob 1965_z172, po risbi je lahko uničil le spodnji del okostja. Levi del okostja je manjkal iz nekega drugega razloga.

Grob 1965_z0174 (kv. H04)

Grobna jama. Okostje je bilo v globini 0,20 m. Azimut 94°.

Zasutje. Ni podatkov.

Okostje. Moški, matusus (Pogačnik). Lobanja je bila uničena, okostje je bilo od pasu dalje pod cerkvenim stopniščem. Zgornji del desnice je bil ob telesu. Kostni niso ohranjene.

Pridatki. Brez pridatkov.

Opomba. Iz risbe je videti, da je levi del okostja poškodovano grob 1965_z172, samo pa je poškodovano spodnji del okostja groba 1965_z0173.

Grob 1965_z0175 (kv. I03)

Grobna jama. Okostje je bilo 0,27 m globoko. Azimut 91°.

Zasutje. Ni podatkov.

Okostje. Ženska, 30–35 let. Levica je bila iztegnjena ob telesu, desnica položena na medenico.

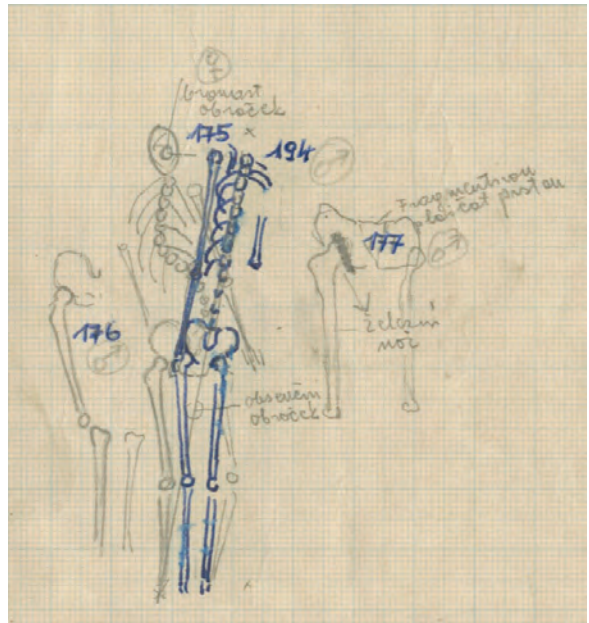

Grobovi 1965_z0175 do 1965_z0177 in 1965_z0194

Pridatki. Pod lobanjo ob temenu naglavni obroček (1), na prstu desnice med stegenicama prstan (2).

- (1) Bronast levosučen naglavni obroček z enojno odebelitvijo na vsakem koncu locna. Mere: š. 38 mm, v. 41 mm, deb. 1,3 mm, t. 2 g. Inv. št. GM KFC 384.
- (2) Bronast prstan s presegajočima koncema, ki se zožujeta in sta ravno odrezana, prerez je okrogel. Mere: pr. 26 mm, š. in deb. 3,5 mm, t. 3,5 g. Inv. št. GM KFC 383.

Opomba. Grob 1965_z175 je poškodoval okostje groba 1965_z0176 in bil nad okostjem groba 1965_z194.

Grob 1965_z0176 (kv. I03)

Grobna jama. Okostje je bilo v globini 0,29 m.

Zasutje. Ni podatkov.

Okostje. Moški, adultus (Pogačnik). Zgornji in levi del telesa je bil uničen. Kostni niso ohranjene. (Glej grob 1965_z0175 za risbo.)

Pridatki. Brez pridatkov.

Opomba. Poškodoval ga je grob 1965_z175.



Grobova 1965_z0175 in 1965_z0176

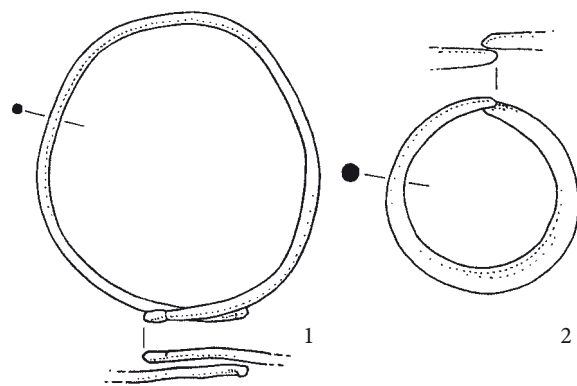

Grob 1965_z0175

Grob 1965_z0177 (kv. I03)

Grobna jama. Okostje je bilo v globini 0,30 m.

Zasutje. Ni podatkov.

Okostje. Moški, 20–25 let. Našli so samo medenico, stegenici in prst iztegnjene levice. (Glej risbo pri grobu 1965_z0175.)

Pridatki. Na vrhu (po dnevniku leve, po risbi desne, kar je verjetneje) stegenice je bil nož (1) s konico navzdol proti stopalom. Na prstu iztegnjene levice prstan (2).

- (1) Razlomljen železen nož. Trakast trn prehaja v hrbet poševno, v ostrino ravno, konica rezila je odlomljena in manjka. Mere: celotna dol. 174 mm, š. rezila 26 mm. Inv. št. GM KFC 215. RisbaN (leva), risbaD (desna), predmet manjka.
- (2) Poškodovan bronast prstan, odlomek locna z žlebljenim trakastim prerezom. Mere: pr. 22 mm, š. 11 mm, deb. 1 mm, t. 0,5 g. Inv. št. GM KFC 382.

Opomba. Na mestu manjkajočega prsnega koša so bila žitna zrna in odlomki lončenine.

Komentar. Zrnje in lončenina najverjetneje pripadata plasti, v katero je bil grob vkopan.



Grob 1965_z0177

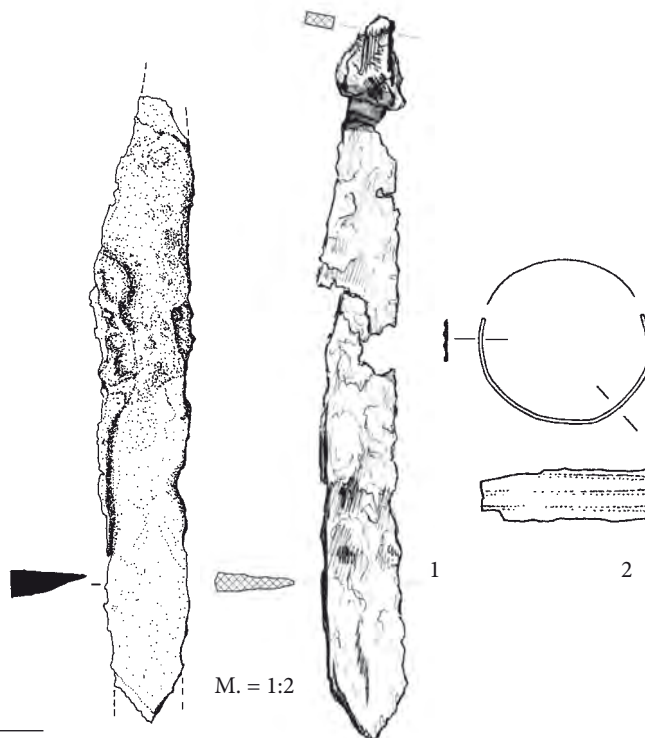

Grob 1965_z0178 (kv. H03)

Grobna jama. Okostje je bilo v globini 0,25 m. Azimut 93°.

Zasutje. Ni podatkov.

Okostje. Moški, maturus (Pogačnik). Roki sta bili ob trupu, lobanja je ležala na levi strani groba. Kostni niso ohranjene.

Pridatki. Prstan (1) pri desni roki (glej komentar).

(1) Bronast obroček z ravno odrezanima koncema, sučnost ni ohranjena. Mere: š. 22 mm, v. 22 mm, deb. 1,6 mm, t. 0,8 g. Inv. št. GM KFC 324.

Opomba. Ob desni kolčnici je bil večji kamen. Po terenskem dnevniku v grobu ni bilo najdb. Terenska risba ima ob desni roki vpisan prstan (glej komentar).

Komentar. Obroček, ki bi bil uporaben bodisi kot naglavni obroček, bodisi kot prstan, je bil po inventarni knjigi najden "v profilu kv. 5", kar bi ustrezalo oznaki na terenski risbi. V Valičevem seznamu raztresenih najdb je obroček, ki po velikosti ustreza in je edini označen "v profilu", pripisan kvadrantu III. Najbolj verjetno je, da se je Valič pri številki kvadranta zmotil. V času njegovega opisa je bil obroček razlomljen na dva dela, Valiču pa se je najprej zdel bronast, pozneje pa svinčen. Pripadnost grobu ni zanesljiva, vendar je vsaj verjetna.

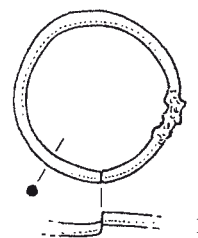
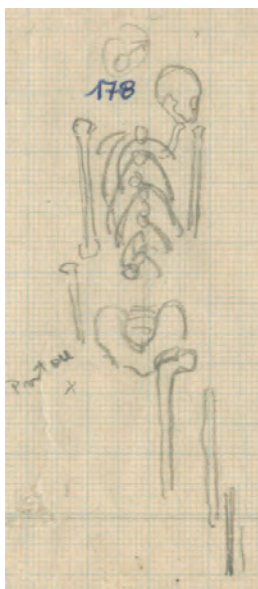
**Grob 1965_z0179** (kv. I04)

Grobna jama. Okostje je bilo v globini 0,19 m.

Zasutje. Ni podatkov.

Okostje. Nedoločljiv spol, adultus (Pogačnik).

Našli so samo del nog. Kostni niso ohranjene.

Pridatki. Brez pridatkov.

Opomba. Pod okostjem je bilo okostje iz groba 1965_197.



Grob 1965_z0179



Grob 1965_z0178

Grob 1965_z0180 (kv. I04)

Grobna jama. Okostje je bilo v globini 0,24 m. Azimut 95°.

Zasutje. Po prsnem košu so bila raztresena zrna rži (*Secale*, danes niso več ohranjena), ječmena z nepriraslimi plevami (*Hordeum vulgare* naked) in pšenice ali ječmena (*Triticum/Hordeum*).



Grob 1965_z0180

Okostje. Ženska, juvenis (Pogačnik). Našli so samo zgornji del telesa brez spodnjega dela rok. Kosti niso ohranjene.
Pridatki. Ob levi in desni strani lobanje po en naglavni obroček (1, 2).

- (1) Bronast levosučen naglavni obroček z enojnima odebelitvama na koncih locna. Mere: š. 35 mm, v. 41 mm, deb. 1,5 mm, t. 2,5 g. Inv. št. GM KFC 386.
- (2) Poškodovan bronast naglavni obroček z enojnima odebelitvama na koncih locna. Mere: š. 35 mm, v. 41 mm, deb. 1,5 mm, t. 2,4 g. Inv. št. GM KFC 387.

Komentar. Zrnje na okostjih v grobovih 1965_z0177, 1965_z0180, 1965_z0292 je verjetneje del zasutja in izvira iz starejših plasti, v katere so bili vkopani grobovi, kot pa del pogrebne obreda. O tem je zlasti poveden grob 1965_z0177, kjer so našli zrnje, ne pa tudi kosti nad njim ali pod njim.

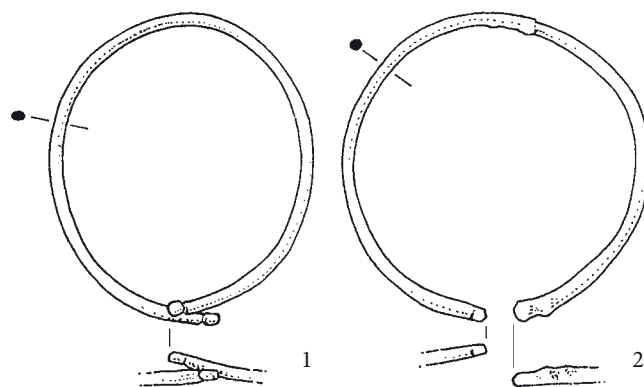

Grob 1965_z0180

Grob 1965_z0180a (kv. H03)

Grobna jama. Ni podatkov.

Zasutje. Ni podatkov.

Okostje. Spol in starost nedoločljiva (Pogačnik). Našli so samo del stegenice. Kosti niso ohranjene.

Pridatki. Ni podatkov.

Opomba. Prekop.

Grob 1965_z0180b (kv. H03)

Grobna jama. Ni podatkov.

Zasutje. Ni podatkov.

Okostje. Spol in starost nedoločljiva (Pogačnik). Našli so samo del piščali in stegenice. Na piščali je bil viden zarasel zlom. Kosti niso ohranjene.

Pridatki. Ni podatkov.

Opomba. Prekop.

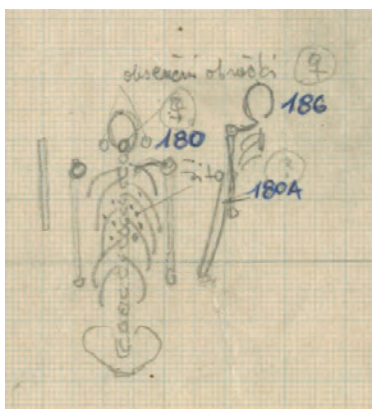

Grobovi 1965_z0180 in 1965_z0180a in 1965_z0186

Grob 1965_z0181 (kv. I04)

Grobna jama. Okostje je bilo v globini 0,24 m. Azimut 118°.

Zasutje. Desno ob glavi odlomek lončenine.

Okostje. Otrok, infans II (Pogačnik). Našli so nepopolno okostje. Kosti niso ohranjene.

Pridatki. Levo in desno ob glavi po en naglavni obroček (1, 2). Na spodnjem delu grodnice okrasna zaponka (3).

- (1) Bronast vlit naglavni obroček s polmesečasto razkovanim spodnjim delom locna. Polmesec ima na vrhu vsakega roglja odebelitev. Prednja stran ima s koleščkanjem vrezan okras geometrizirane živali. Mere: š. 24,5 mm, v. 39,5 mm, deb. 1,3 mm, t. 3,1 g. Inv. št. GM KFC 1958a.
- (2) Bronast vlit naglavni obroček s polmesečasto razkovanim spodnjim delom locna. Polmesec ima na vrhu vsakega roglja odebelitev. Prednja stran ima s koleščkanjem vrezan okras geometrizirane živali. Mere: š. 24,6 mm, v. 39 mm, deb. 0,9 mm, t. 3 g. Inv. št. GM KFC 1958b.
- (3) Bronasta vlita okrogla zaponka s stanjšano obrobo je okrašena z jamičastim emajlom modre barve. Stanjšani rob je okrašen s cikcak vrezom. Na hrbtni strani sta ležišče in

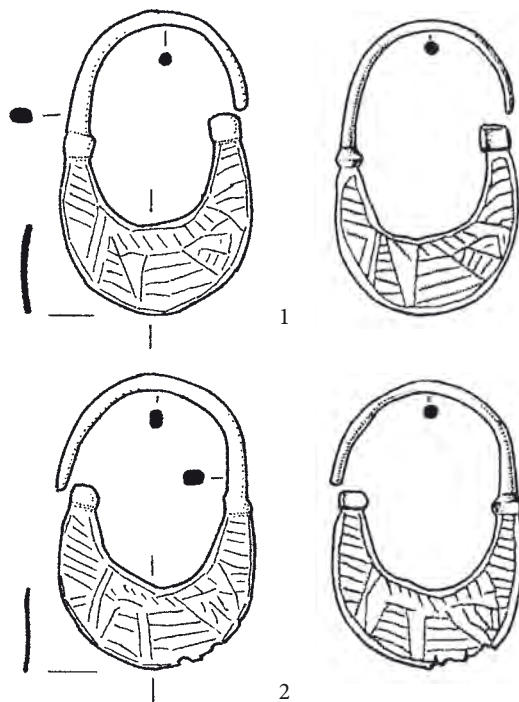

Grob 1965_z0181

pritrdišče za iglo. Mere: pr. 33,55 x 33,1 mm, deb. 5,4 mm, t. 7,1 g. Inv. št. GM KFC 1959.

Opomba. Levico je uničil grob 1965_z0182. Risba kaže, da je noge uničil grob 1965_z0195.

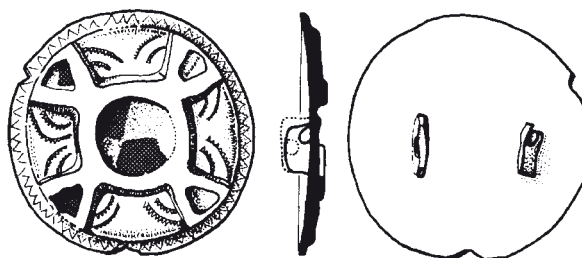

3

Grob 1965_z0182 (kv. I03)

Grobna jama. Okostje je bilo v globini 0,28 m. Azimut 102°.

Zasutje. Ni podatkov.

Okostje. Ženska, 30–35 let. Glava je bila obrnjena na desno.

Pridatki. Brez pridakov.

Opomba. Delno je poškodovao okostje v grobu 1965_z0181.

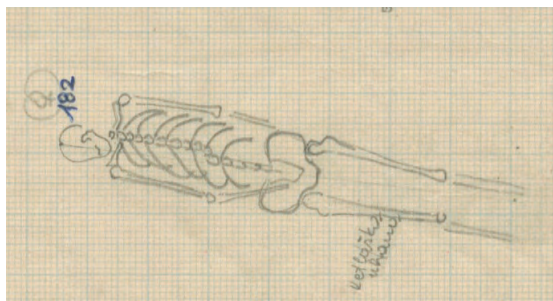

Grob 1965_z0181

Grob 1965_z0183 (kv. I04)

Grobna jama. Okostje je bilo v globini 0,06 m.

Zasutje. Ni podatkov.

Okostje. Moški, adultus (Pogačnik). Našli so le večino desne noge in del leve stegenice. Kostni niso ohranjene. (Glej grob 1965_z0188 za risbo in grob 1965_z0195 za fotografijo.)

Pridatki. Ni podatkov.

Opomba. Bil je nad okostjem groba 1965_z0195, po risbi pa tudi nad okostjema grobov 1965_z0196 in 1965_z0206.

Grob 1965_z0184 (kv. H04)

Grobna jama. Okostje je bilo v globini 0,22 m.

Zasutje. Ob levi strani lobanje so bili ostanki oglja.

Okostje. Moški, maturus (Pogačnik). Iz risbe je razvidno, da so našli le zgornji del telesa. Ta je bil zelo slabo ohranjen. Kostni niso ohranjene.

Pridatki. Ni podatkov.

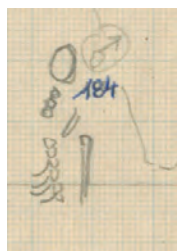

Grob 1965_z0184

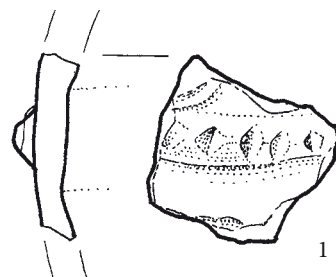

1

Grob 1965_z0185

Grob 1965_z0185 (kv. I03)

Grobna jama. Okostje je bilo v globini 0,26 m. Nad njim so bili sledovi zoglenele deske. Azimut okostja 108°.

Zasutje. Nad okostjem košček lončenine (1) in lesa (glej spodaj).

Okostje. Moški, 30–35 let. Desnica je bila na desnem kolku, levica iztegnjena ob trupu. Lobanja ni bila ohranjena.

Pridatki. Ni podatkov.

Predmeta iz zasutja.

(1) Inventarna knjiga ima pod isto inventarno številko dva odlomka lončenine. Eden je prazgodovinski (t. 17 g), drugi zgodnesrednjeveški. Pri slednjem gre za odlomek ostenja lepljenega lonca, zunaj temne, znotraj temne in v prelomu temne barve. Pustilo je apnenec, velika vsebnost, neena-komerna velikost. Na zunanji strani je prečno narezano plastično rebro in enojna valovnica, na notranji strani so prismojeni ostanki. Mere: š. 20,4 mm, v. 23,5 mm, deb. 5 mm, t. 3,5 g. Inv. št. GM KFC 2154.

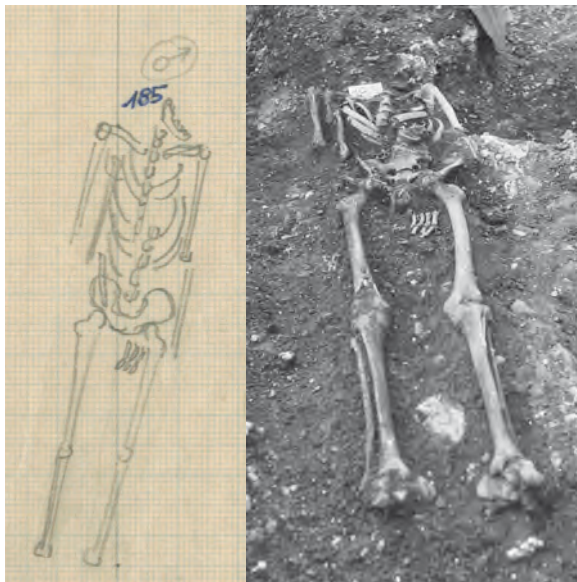

Grob 1965_z0186 (kv. I04)

Grobna jama. Okostje je bilo v globini 0,38 m. Azimut 107°.

Zasutje. Ni podatkov.

Okostje. Ženska, maturus ali senilis (Pogačnik). Našli so le del glave, desno nadlaktnico in del reber. Kostni niso ohranjene.

(Glej grob 1965_z0180 za risbo.)

Pridatki. Ni podatkov.

Grob 1965_z0187 (kv. I03)

Grobna jama. Okostje je bilo v humusu, v globini 0,23 m.

Zasutje. Ni podatkov.

Okostje. Spol nedoločljiv, adultus (Pogačnik). Po risbi so našli le del glave. Kostni niso ohranjene.

Pridatki. Ob desni strani lobanje sta bila dva naglavna obročka (1, 2).

- (1) Srebrn desnosučen naglavni obroček z enojnima odebelitvama na koncih locna. Mere: š. 36 mm, v. 40 mm, deb. 2,5 mm, t. 3,8 g. Inv. št. GM KFC 1125.
- (2) Bronast desnosučen naglavni obroček, en konec locna je ravno odrezan, drugi ima enojno odebelitev. Mere: š. 28 mm, v. 31 mm, deb. 1,6 mm, t. 1,6 g. Inv. št. GM KFC 1126.

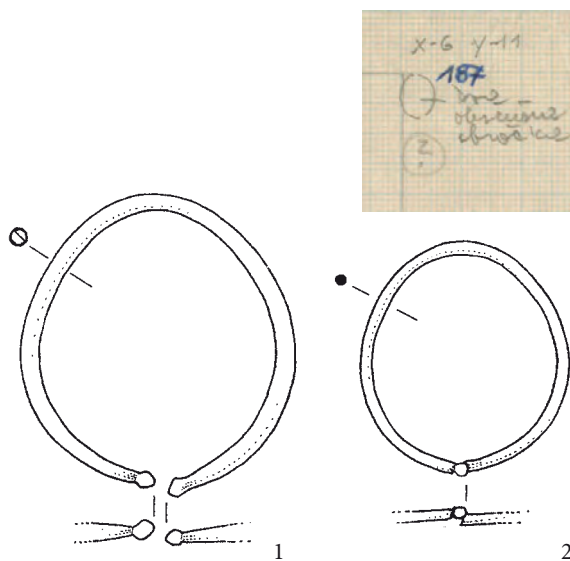

Grob 1965_z0187

Grob 1965_z0188 (kv. I03)

Grobna jama. Okostje je bilo v globini 0,19 m. Azimut 105°.

Zasutje. Ni podatkov.

Okostje. Moški, maturus (Pogačnik). Leva polovica telesa je bila uničena. Desnica je bila iztegnjena ob trupu. Ob desni stegenici so bile dlančnice leve roke. Kostni niso ohranjene.

Pridatki. Brez pridatkov.

Opomba. Iz risbe je razvidno, da je bilo pod okostjem okostje groba 1965_z0206. Stratigrafski odnos do drugih sosednjih grobov ni razviden.

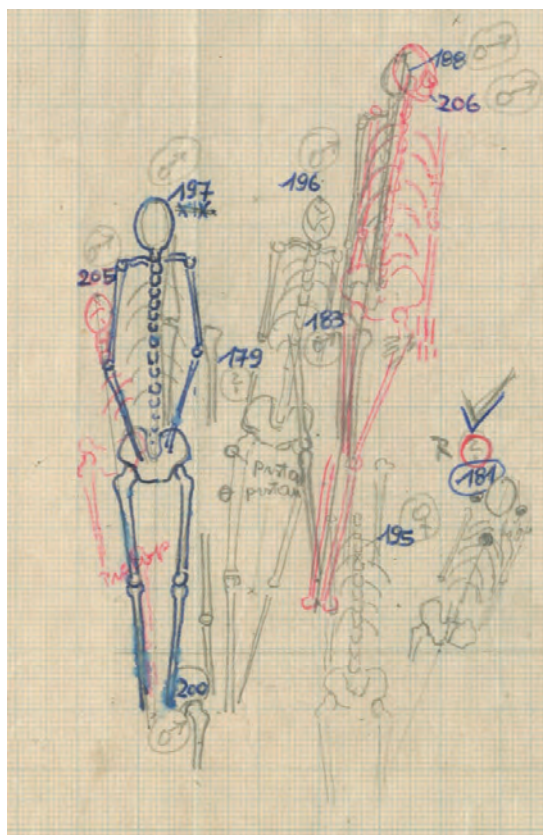

Grobovi 1965_z0179, 1965_z0181, 1965_z0183, 1965_z0188, 1965_z0195, 1965_z0196, 1965_z0197, 1965_z0200, 1965_z0205 in 1965_z0206

Grob 1965_z0188

Grob 1965_z0189 (kv. H03)

Grobna jama. Okostje je bilo v globini 0,12 m. Azimut 96°.

Zasutje. Prekop 1965_z0189a levo od glave.

Okostje. Moški, adultus (Pogačnik). Desnica je bila na medenici, spodnji del leveice je bil uničen. Ob desni stegenici so bile dlančnice leve roke. Kostni niso ohranjene.

Pridatki. Brez pridakov.

Opomba. Grob je uničil okostje groba 1965_z0189a. Smer groba naj bi narekovala konglomeratna skala ob desni rami in ilovica(?) pri spodnjem delu nog.

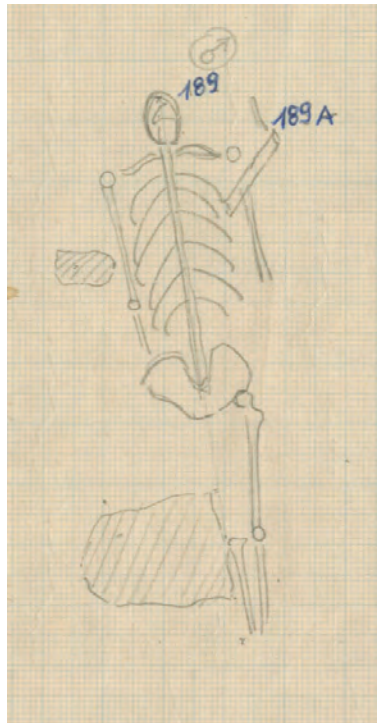
**Grob 1965_z0189a** (kv. H03)

Grobna jama. Ni podatkov.

Zasutje. Ni podatkov.

Okostje. Spol nedoločljiv, terenski dnevnik govori o odrasli levi ključnici. Kostni niso ohranjene.

Pridatki. Ni podatkov.

Opomba. Prekop ob izkopu groba 1965_z0189.

Grob 1965_z0190 (kv. H03)

Grobna jama. Okostje je bilo v globini 0,21 m. Azimut 102°.

Zasutje. Ni podatkov.

Okostje. Moški, 30–40 let. Levice je bila položena na medenico, desnica iztegnjena ob trupu.

Pridatki. Nož (1) s konico navzdol na križnici ob levisi.

(1) Železen nož. Trn je morda trakast, prehod v rezilo ni določljiv. Hrbet rezila se ravno zalomi v konico, ki je bližje hrbtu. Ostrina zavija v konico. Mere: dol. 122 mm, š. rezila 17 mm. Inv. št. GM KFC 217. RisbaD, predmet manjka.

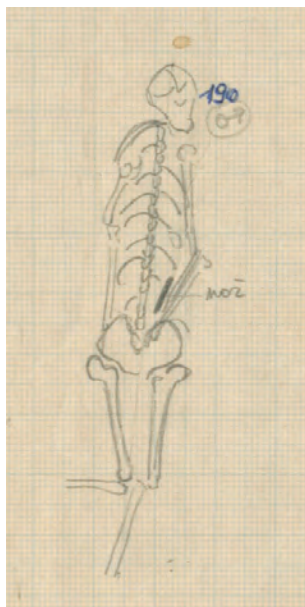

M. = 1:2



Grob 1965_z0189

Grob 1965_z0190

Grob 1965_z0191 (kv. H03)

Grobna jama. Okostje je bilo v globini 0,16 m. Azimut 84°.

Zasutje. Ni podatkov.

Okostje. Ženska, adultus (Pogačnik). Levica je bila pravokotno zapognjena na trebuh, desnica položena na medenico. Kostni niso ohranjene.

Pridatki. Ob desnem ramenskem sklepu okrasna zaponka (1).

- (1) Poškodovana bronasta klobučasta zaponka z dvignjenim osrednjim delom, na katerem so slabo ohranjeni sledovi motiva rastlinskega okrasa, izvedeni v tehniki zobatega kolesca. Votla, iz tanke bronaste pločevine. Zadnja in sprednja stran sta spajkani. Na zadnji strani so sledovi spajkanja pritrudišča in ležišča za iglo. Mere: pr. 23,6 mm, deb. 4,7 mm, t. 1,1 g. Inv. št. GM KFC 236.

Opomba. Ob desnem ramenskem sklepu je poleg okrasne zaponke označeno tudi mesto, kjer je bil najden prstan (2) na prstu. Ker oznaka mesta in napis upoštevata risbo okostja groba 1965_z0191 je očitno, da so prstan našli pozneje, ko so to okostje že odstranili. Prstan s koordinatami označenega mesta Valič opisuje v seznamu raztresenih najdb in ob njem še en prstan (3) brez posebne oznake koordinat. Prstana sta danes shranjena skupaj in z njima ena kost prsta.

Komentar. Način, kako je sestavljen Valičev seznam raztresenih ("slučajnih") najdb, kaže, da sta bila prstana najdena zelo blizu drug ob drugem in je zato mesto najdbe obeh opisal z eno koordinatno točko. Prstana ne pripadata grobu 1965_z0191, ampak sta bila del njegovega zasutja, še verjetnje pa pripadata plasti, v katero je bil grob vkopan. Samo za en prstan (2) je podatek na spremnem lističu, da je bil najden na roki.

Predmeta iz starejše plasti.

- (2) Bronast sklenjen prstan s trikotnim prerezom. Mere: pr. 24 mm, š. 3,5 mm, deb. 2 mm, t. 2 g. Inv. št. GM KFC 320.
- (3) Poškodovan bronast prstan sklenjen z zakovico, trakast prerez z dvema žlebovoma, en konec locna je ravno odrezan, drugi zaobljen. Mere: pr. 23 x 22 mm, š. 3,5 mm, deb. 1 mm, t. 1 g. Inv. št. GM KFC 321.

Grob 1965_z0192 (kv. H03)

Grobna jama. Okostje je bilo v globini 0,30 m. Azimut 100°.

Zasutje. Ni podatkov.

Okostje. Moški, maturus (Pogačnik). Levica je bila iztegnjena ob trupu, desnica in spodnji del telesa uničeni. Kostni niso ohranjene.

Pridatki. Brez pridatkov.



Grobova 1965_z0191 in 1965_z0192

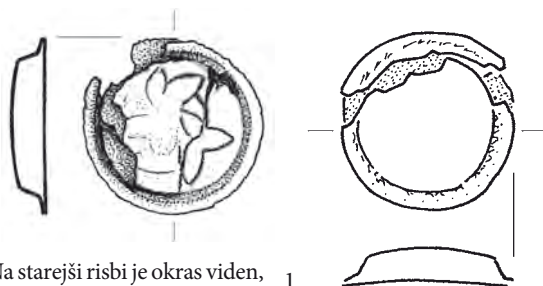

Na starejši risbi je okras viden, sedaj se samo še sluti

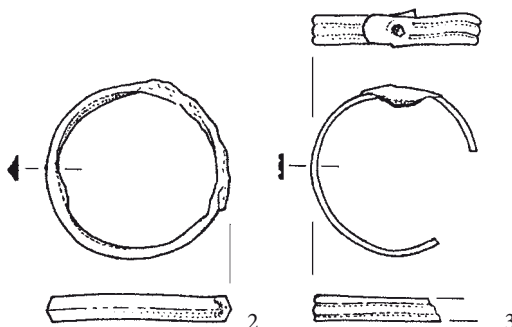

Grob 1965_z0191

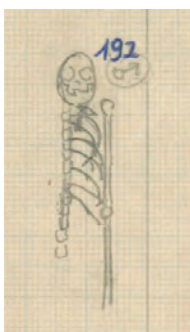



Grobovi 1965_z0190, 1965_z0191 in 1965_z0192



>>

Grob 1965_z0192**Grob 1965_z0193 (kv. H04)**

Grobna jama. Okostje je bilo v globini 0,37 m, azimut 105°.

Pod glavo in vratom pokojnice so bili kot tlak okrogli ploščati prodniki.

Zasutje. V bližini desnega ramenskega sklepa neznačilen odlomek stekla.

Okostje. Ženska (Pogačnik), 20–30 let. Po risbi sta bili roki iztegnjeni ob trupu.

Pridatki. Ob levi senčnici naglavna obročka (1, 3), njuna para (2, 4) ob desni senčnici.

- (1) Bronast vlit naglavni obroček. Spodnji del locna je polmesečast s tremi roglji in z obrobo, ki posnema zrnjenje. Okrašen je z jamičastim emajlom bele, modre in rjave barve. Prikazana je žival. Mere: š. 34 mm, v. 44 mm, deb. 2 mm, t. 5,3 g. Inv. št. GM KFC 1536a.
- (2) Bronast vlit naglavni obroček. Spodnji del locna je polmesečast s tremi roglji in z obrobo, ki posnema zrnjenje. Okrašen je z jamičastim emajlom bele in modrozeleno barve. Prikazana je žival. Mere: š. 31 mm, v. 41 mm, deb. 2 mm, t. 5,3 g. Inv. št. GM KFC 1536b.
- (3) Srebrn, vlit, desnosučen naglavni obroček. Spodnji del locna je polmesec z zvezdastim priveskom in je srebrn, zgornji, tanki del locna je dodan in je bronast. Roglja polmeseca imata po tri odebelitve. Mere: š. 26 mm, v. 48 mm, deb. 3 mm, t. 5,7 g. Inv. št. GM KFC 1534a.
- (4) Srebrn, vlit, naglavni obroček. Spodnji del locna je polmesec z zvezdastim priveskom in je srebrn, zgornji, tanki del locna je dodan in je bronast. Roglja polmeseca imata po tri odebelitve. Mere: š. 27 mm, v. 48 mm, deb. 3 mm, t. 5,6 g. Inv. št. GM KFC 1534b.

Opomba. 20 cm od leve strani lobanje je bil naglavni obroček (5).
Komentar. Oddaljenost naglavnega obročka od okostja je tolikšna, da ne pripada grobnemu sestavu. Stratigrafski odnos do groba ni razviden.

**Grob 1965_z0193**

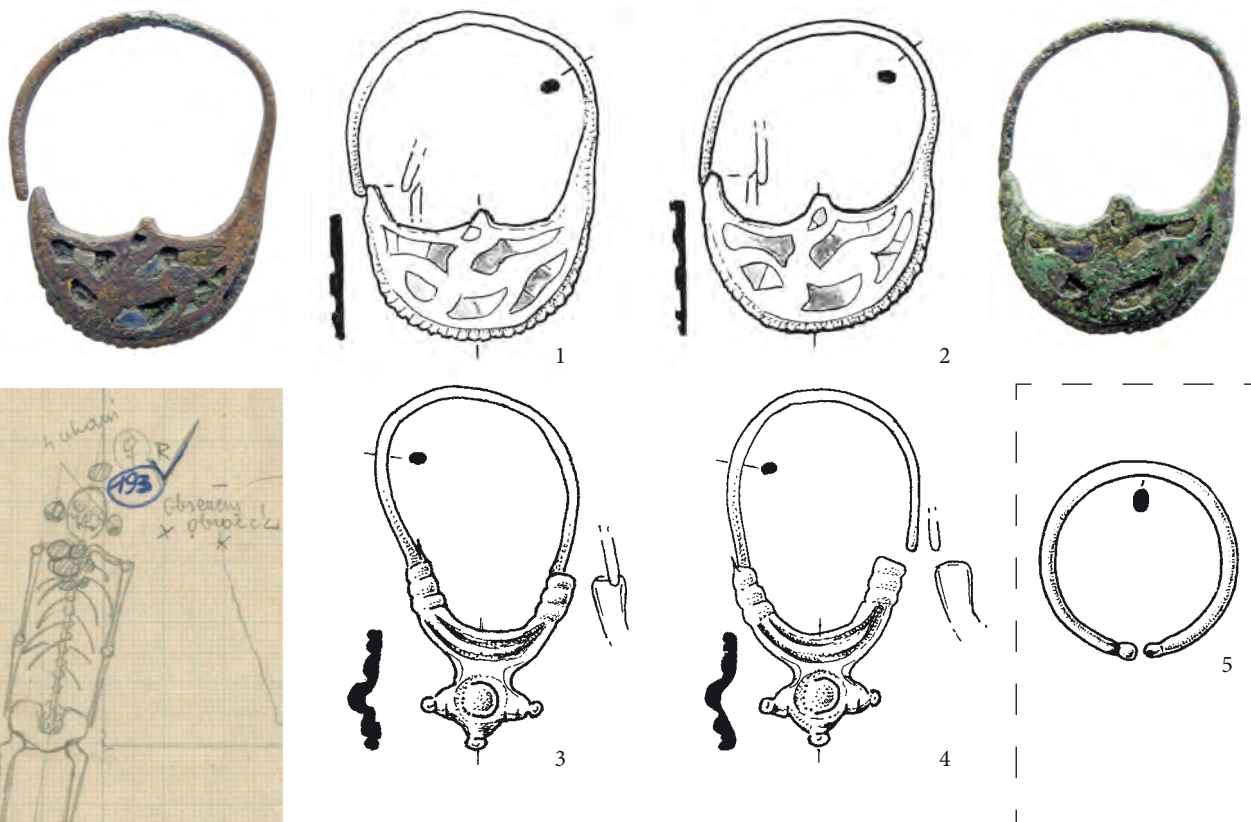

Predmet ob grobu.
(5) Srebrn naglavni obroček z enojno odebelitvijo na vsakem

koncu locna. Mere: š. 26 mm, v. 27 mm, deb. 2 mm. Risba D, predmet manjka.

Grob 1965_z0193

Grob 1965_z0194 (kv. I03)

Grobna jama. Vkopana je bila do meje med zgornjo humusno plastjo in spodnjo rdečkasto, glinasto plastjo, azimut okostja 104°. Okostje je bilo v globini 0,46 m.

Zasutje. Ni podatkov.

Okostje. Moški, adultus (Pogačnik). Desnica je bila iztegnjena ob trupu, levica položena na medenico. Glavo in levi del prsnega koša ter del levice je najverjetneje uničil jarek za kanal. Kostni niso ohranjene. (Glej grob 1965_z0174 za risbo.)

Pridatki. Brez pridakov.

Opomba. Ležal je pod grobom 1965_z0175.

Grob 1965_z0195 (kv. I04)

Grobna jama. Okostje je bilo v globini 0,46 m. Azimut 96°.

Zasutje. Ni podatkov.

Okostje. Ženska, adultus (Pogačnik). Glava je bila uničena, delno tudi drugi deli telesa. Desnica je bila iztegnjena ob trupu. Kostni niso ohranjene. (Glej grob 1965_z0188 za risbo.)

Pridatki. Na desni ključnici sta bila dva naglavna obročka (1, 2) in prstan (3) na prstu desne roke.

(1) Bronast naglavni obroček z enojno odebelitvijo na vsakem koncu locna. Locen ni sučen. Mere: š. 40,7 mm, v. 45,5 mm, d. 2 mm, t. 2,9 g. Inv. št. GM KFC 220.



Grob 1965_z0194



Grobova 1965_z0195 in (verjetno?) 1965_z0183

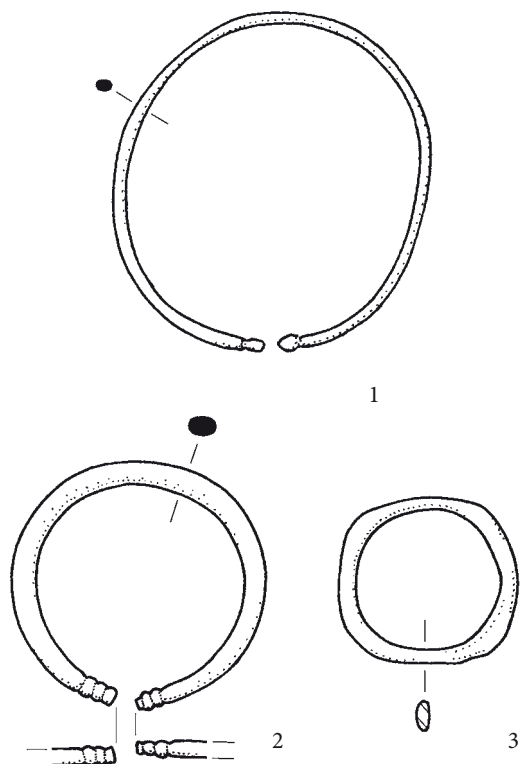

Grob 1965_z0195

(2) Bronast naglavni obroček s trojno odebelitvijo na vsakem koncu locna je levosučen. Mere: š. 33,3 mm, v. 32,7 mm, d. 3,1 mm, t. 4,7 g. Inv. št. GM KFC 221.

(3) Sklenjen, vlit srebrn prstan ovalnega prereza. Zunanji obris locna je štirikotast. Mere: pr. 23 x 24,8 mm, š. 4,3 mm, deb. 2,7 mm, t. 4,2 g. Inv. št. GM KFC 222.

Opomba. Okostje je ležalo pod okostjem groba 1965_z0183 in preko okostja groba 1965_z0206, ki je bilo 7 cm niže.

Grob 1965_z0196 (kv. I03)

Grobna jama. Okostje je bilo v globini 0,47 m. Azimut 106°.

Zasutje. Ni podatkov.

Okostje. Moški, adultus (Pogačnik). Okostje je bilo delno uničeno. Roki sta bili iztegnjeni ob trupu. Kostni niso ohranjene. (Glej grob 1965_z0188 za risbo.)

Pridatki. Na desnici dva prstana (1, 2).

(1) Bronast trakast prstan, prerez je trakast. Konca locna sta presegajoča in se koničasto zožujeta. Na zunanji strani locna poteka ob obeh robovih in po sredi vzdolžen vrez, vmes sta dve vrsti vrezanih krožcev. Ostanke tkanine na zunanji strani locna so še vidni na stražnji risbi. Mere: pr. 23,8 mm, š. do 7,3 mm, deb. 2 mm, t. 2,1 g. Inv. št. GM KFC 230.

(2) Nesklenjen bronast prstan s presegajočima, ravno odrezanima koncema. Prerez je trikoten. Mere: pr. 20,4 mm, š. 3,3 mm, deb. 1,6 mm, t. 1,5 g. Inv. št. GM KFC 231.

Opomba. Ležal je pod okostjem groba 1965_z0183.

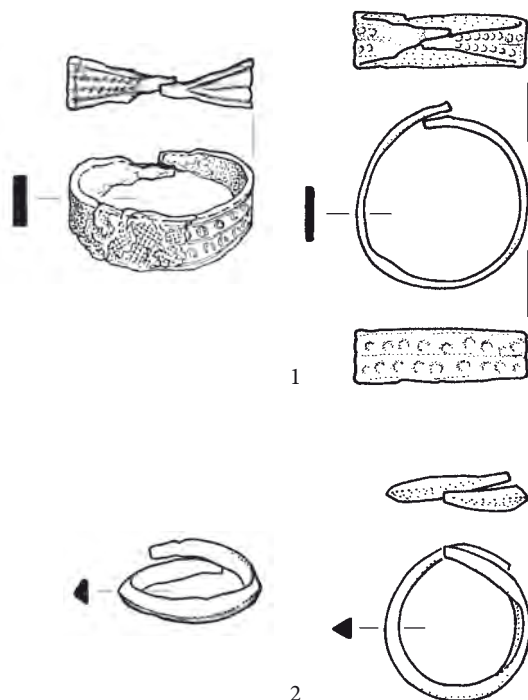
Grob 1965_z0196
stari in novi risbi prstanov

Grob 1965_z0197 (kv. I03)

Grobna jama. Okostje je bilo v globini 0,40 m. Ob okostju in pod njim, v vsej dolžini, je bilo veliko ostankov zoglenelih lesenih desk. Azimut 94°.

Zasutje. Ni podatkov.

Okostje. Moški, matusus (Pogačnik). Roki sta bili položeni na kolke. Kosti niso ohranjene. *Pridatki.* Brez prdatkov.

Opomba. Ležal je pod okostjem groba 1965_z0179 in preko okostja groba 1965_z0205.

Grob 1965_z0198 (kv. I03)

Grobna jama. Okostje je bilo v globini 0,41 m.

Zasutje. Risba pri desni golenici opisuje živalski zob (1) (dnevnik ga pomotoma postavlja h grobu 1965_z0199).

Okostje. Morda moški, adultus (Pogačnik). Našli so le nogi, drugo je uničil jarek za vodovod. Kosti niso ohranjene.

Pridatki. Ni podatkov

Opomba. Po terenskem dnevniku je bilo okostje v isti globini kot tisto v grobu 1965_z0194. Izmerjeni globini kažeta 5 cm razlike.

Predmet iz zasutja.

(1) Desni tretji spodnji meljak 2–3 leta stare svinje. Mere: v. 15 mm, t. 2,7 g (opis: Borut Toškan). Inv. št. GM KFC 2161.

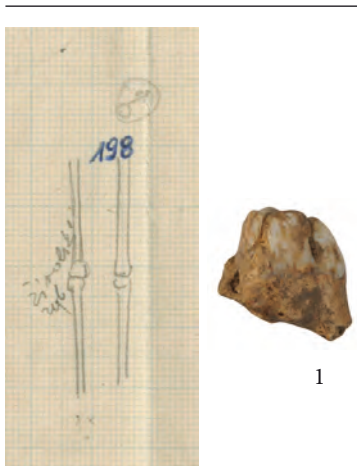
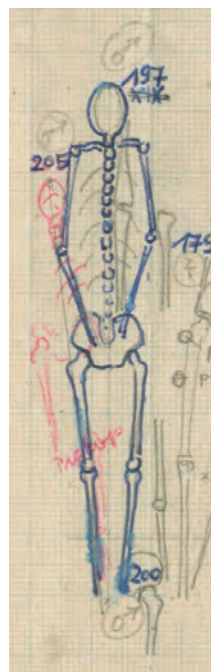
Grobovi 1965_z0197, 1965_z0200 in 1965_z0205**Grob 1965_z0198****Grob 1965_z0199 (kv. H03)**

Grobna jama. Okostje je bilo v globini 0,47 m.

Zasutje. Ni podatkov.

Okostje. Morda moški, adultus (Pogačnik). Našli so le premaknjene kosti nog, drugo je uničil jarek za vodovod. Kosti niso ohranjene.

Pridatki. Ni podatkov.

Opomba. Po terenskem dnevniku je bilo okostje v isti globini kot tisto v grobu 1965_z0194. Izmerjeni globini kažeta 1 cm razlike.

Grob 1965_z0200 (kv. I04)

Grobna jama. Okostje je bilo v globini 0,37 m.

Zasutje. Ni podatkov.

Okostje. Morda moški, adultus (Pogačnik). Našli so le iztegnjeno levico in del leve stegnenice. Kosti niso ohranjene. (Glej grob 1965_z0197 za risbo.)

Pridatki. Ni podatkov.

Opomba. Okostje je poškodovano izkop groba 1965_z0197.

Grob 1965_z0201 (kv. H03)

Grobna jama. Okostje je bilo v globini 0,51 m. Azimut 85°.

Zasutje. Ni podatkov.

Okostje. Ženska, 35–40 let. Roki sta bili položeni na kolke.

Pridatki. Ob desni senčnici naglavni obroček (1), odlomek naglavnega obročka (2) tudi ob levi senčnici. Prstan (3) na prstu leveice.

(1) Bronast, desnusučen naglavni obroček, enojna odebelitev na vsakem koncu locna. Mere: š. 33,5 mm, v. 34,3 mm, deb. 3 mm, t. 5,3 g. Inv. št. GM KFC 218.

(2) Odlomek bronastega naglavnega obročka. Ohranjen je en konec locna z enojno odebelitvijo. Mere: dol. 22,4 mm, deb. 2 mm, t. 0,8g. Inv. št. GM KFC 219a.

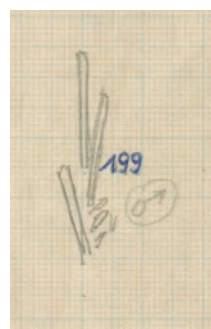
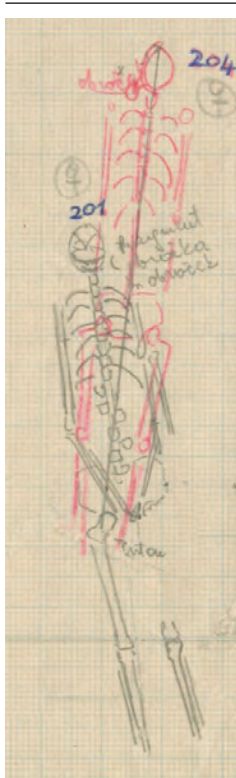
**Grob 1965_z0199****Grob 1965_z0201 in 1965_z0204****Grob 1965_z0201**

(3) Bronast prstan s presegačočima ravno odrezanima konce-
ma, prerez je trikoten. Mere: pr. 20,8 x 21,3 mm, š. 2,5 mm,
deb. 1 mm, t. 0,8 g. Inv. št. GM KFC 219b.

Opomba. Okostje je ležalo preko okostja groba 1965_z0204 in
poškodovalo okostje groba 1965_z0203.

Grob 1965_z0202 (kv. H03)

Grobna jama. Okostje je bilo v globini 0,46 m. Azimut 99°.

Zasutje. Ni podatkov.

Okostje. Ženska, maturus (Pogačnik). Roki sta bili iztegnjeni
ob trupu, desna stegnenica je bila premaknjena. Kost
niso ohranjene.

Pridatki. Brez prdatkov.

Grob 1965_z0203 (kv. H03)

Grobna jama. Okostje je bilo v globini 0,39 m. Azimut 94°.

Zasutje. Ni podatkov.

Okostje. Ženska, maturus (Pogačnik). Leva polovica je bila
uničena, lega desnice ni izpričana. Kost niso ohranjene.

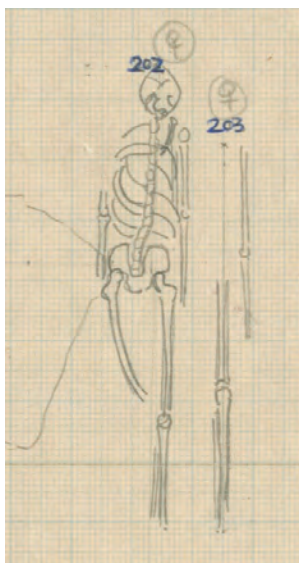

**Grobova 1965_z0202
in 1965_z0203**



Grobovi 1965_z0201 do 1965_z0204

Pridatki. Brez pridatkov.

Opomba. Okostje je poškodoval grob 1965_z0201.

Grob 1965_z0204 (kv. H03)

Grobna jama. Okostje je bilo v globini 0,52 m. Azimut 100°. *Zasutje.* Ni podatkov.

Okostje. Ženska, adultus (Pogačnik). Desnica je bila iztegnjena ob trupu, levica z dlanjo pod levim kolkom. Kostmi niso ohranjene. (Glej grob 1965_z0201 za risbo in grob 1965_z0203 za fotografijo.)

Pridatki. Desno ob glavi sta bila dva naglavna obročka (1, 2), levo ob glavi druga dva naglavna obročka (3, 4). Prstan (5) na levi roki.

- (1) Bronast naglavni obroček z enojno odebelitvijo na obeh koncih locna. Mere: v. 42 mm, š. 41 mm, deb. 3 mm. Predmet manjka.
- (2) Bronast naglavni obroček z enojno odebelitvijo na obeh koncih locna je levosučen. Mere: š. 27,2 mm, v. 25,8 mm, d. 2,3 mm, t. 2,5 g. Inv. št. GM KFC 225.
- (3) Bronast naglavni obroček z enojno odebelitvijo na obeh koncih locna. Mere: š. 41 mm, v. 41 mm, deb. 3 mm. Predmet manjka.
- (4) Bronast naglavni obroček z enojno odebelitvijo na obeh koncih locna. Mere: š. 26,5 mm, v. 26 mm, d. 2,6 mm, t. 1,6 g. Inv. št. GM KFC 226.
- (5) Nesklenjen srebrn prstan, štirikotnega prereza, z zožujočima koncema locna. Mere: pr. 23,3 mm, š. 3,1 mm, deb. 3,5 mm, t. 1,7 g. Inv. št. GM KFC 227.

Opomba. Okostje je ležalo pod grobom 1965_z0201.

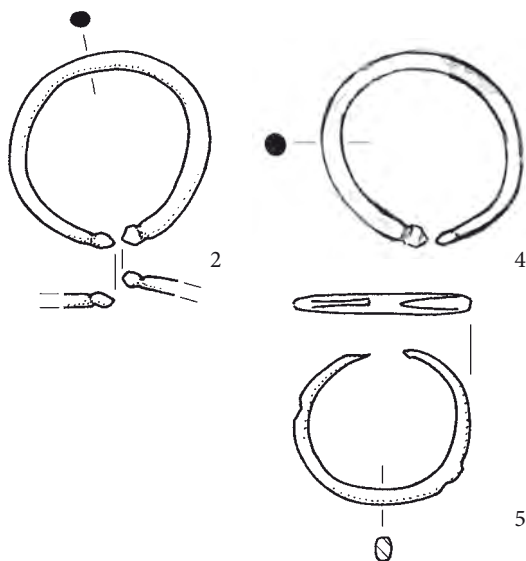

Grob 1965_z0204

Grob 1965_z0205 (kv. H03)

Grobna jama. Okostje je bilo v globini 0,36 m. Azimut 86°. *Zasutje.* Ni podatkov.

Okostje. Moški, maturus (Pogačnik). Našli so lobanjo in del medenice ter stegenice. Kostmi niso ohranjene. (Glej grob 1965_z0197 za risbo.)

Pridatki. Brez pridatkov.

Opomba. Okostje je ležalo pod grobom 1965_z0197. Domnevno naj bi šlo za prekop.



Grobova 1965_z0205 in 1965_z0206

Grob 1965_z0206 (kv. I03)

Grobna jama. Okostje je ležalo na naravni ilovici. Bilo je v globini 0,66 m.

Zasutje. Ni podatkov.

Okostje. Moški, 45–50 let. Roki sta bili iztegnjeni ob trupu. (Glej grob 1965_z0188 za risbo.)

Pridatki. Brez pridatkov.

Opomba. Okostje je ležalo pod grobovi 1965_z0183, 1965_z0188 in 1965_z0195.

Grob 1965_z0207 (kv. J04)

Grobna jama. Okostje je bilo 0,62 m globoko. Azimut 92°.

Zasutje. Ni podatkov.

Okostje. Ženska, maturus (Pogačnik). Desna nadlakt in levica sta bili iztegnjeni ob trupu. Kostmi niso ohranjene.

Pridatki. Ob levi senčnici in 10 cm v levo dva naglavna obročka (1, 2).

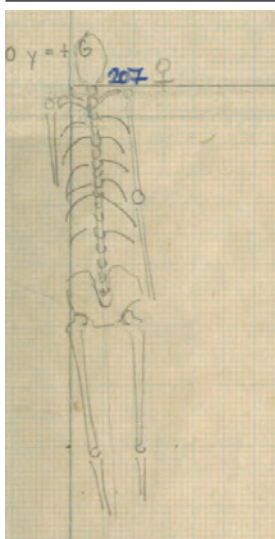

Grob 1965_z0207



Grobova 1965_z0207 in 1965_z0208

- (1) Bronast naglavni obroček z enojno odebelitvijo na obeh koncih locna. Mere: v. 42 mm, š. 42 mm, deb. 4 mm. Predmet manjka.
- (2) Bronast naglavni obroček z enojno odebelitvijo na obeh koncih locna. Mere: v. 40 mm, š. 40 mm, deb. 3 mm. Predmet manjka.

Opomba. Leva noga je bila pod grobom 1965_z0210. Po risbi desnica od komolca navzdol manjka, prav tako spodnji del nog. V Zagrebu so okostje določili kot moškega, starega 20–25 let. Imel je celo desnico in celo desno golenico. Oznaka se torej nanaša na sedaj neznanu okostje.

Grob 1965_z0208 (kv. J04)

Grobna jama. Okostje je bilo 0,56 m globoko. Na medenici so bili sledovi zoglenele deske nedoločljive oblike. Azimut 93°.

Zasutje. Ni podatkov.

Okostje. Moški, adultus (Pogačnik). Roki sta bili v komolcu zapognjeni, desnica je bila položena pod medenico, levica na medenico. Kostni niso ohranjene.

Pridatki. Brez pridatkov.

Grob 1965_z0209 (kv. K03)

Grobna jama. Ob okostju, pod njim, nad njim in za glavo so bili sledovi zoglenelih desk. Oblika krste ni bila prepoznavna.

Azimut pokopa je bil 107°. Okostje je bilo v globini 0,67 m. *Zasutje.* Pod glavo in desno ob glavi sta bila prodnika. Po risbi je bil tisti pod glavo manjši.

Okostje. Moški, matusus (Pogačnik). Levica je bila iztegnjena ob telesu, enako desna nadlakt, desna podlakt je po risbi manjkala. Kostni niso ohranjene.

Pridatki. Brez pridatkov.

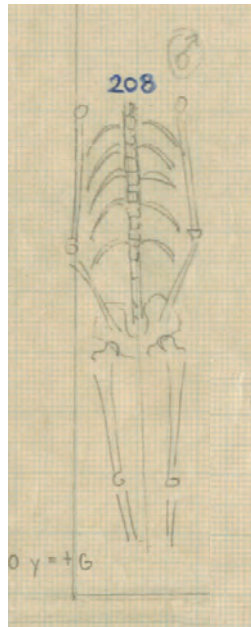

Grob 1965_z0208

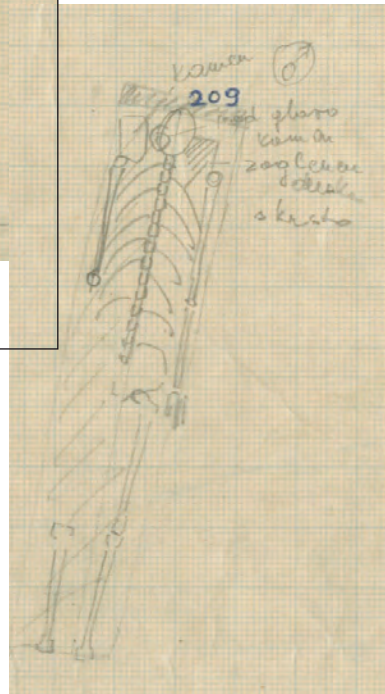

Grob 1965_z0209



Grob 1965_z0210 (kv. J04)

Grobna jama. Okostje je bilo v globini 0,47 m.

Zasutje. Ni podatkov.

Okostje. Moški, adultus (Pogačnik). Okostje so uničila grad-bena dela, našli so le del lobanje. Kostni niso ohranjene.

Pridatki. Ni podatkov.

Opomba. Glava je bila nad levo nogo okostja v grobu 1965_z0207.

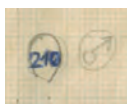
**Grob 1965_z0210****Grob 1965_z0211** (kv. K03)

Grobna jama. Okostje je bilo v globini 0,49 m.

Zasutje. Ni podatkov.

Okostje. Spol nedoločljiv, maturus (Pogačnik). Našli so le dele nog. Kostni niso ohranjene.

Pridatki. Brez pridakov.

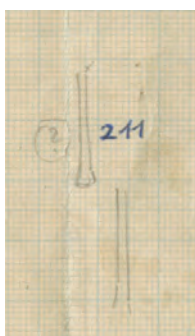
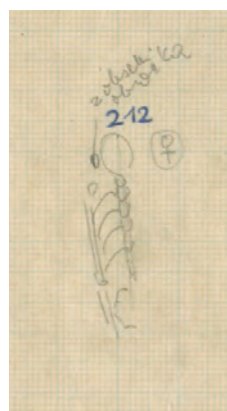
**Grob 1965_z0211****Grob 1965_z0212** (kv. K04)

Grobna jama. Okostje je bilo 0,10 m globoko. Azimut 87°.

Zasutje. Ni podatkov.

Okostje. Ženska, maturus (Pogačnik). Našli so le desni del telesa do medenice. Kostni niso ohranjene.

Pridatki. Na istem mestu dva naglavna obročka (1, 2) ob desni senčnici.

(1) Bronast, levosučen naglavni obroček s trojno odebelitvijo na obeh koncih locna. Mere: š. 42 mm, v. 47 mm, deb. 2,4 x 3,5 mm. Inv. št. GM KFC 233.

(2) Srebrn naglavni obroček z enojno odebelitvijo na obeh koncih locna, ki je razlomljen. Mere: š. 32,4 mm, v. 38,5 mm, d. 2,1 x 2,4 mm, t. 2,4 g. Inv. št. GM KFC 234.

Opomba. Okostje je uničil vkop groba 1965_z0213.

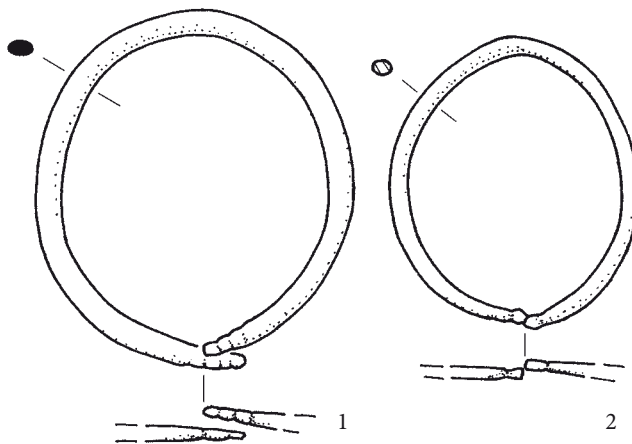
**Grob 1965_z0212****Grob 1965_z0213** (kv. K04)

Grobna jama. Okostje je bilo 0,21 m globoko. Azimut pokopa 103°.

Zasutje. Ob petah naglavni obroček (1).

Okostje. Moški, maturus (Pogačnik). Desnica je bila iztegnjena ob telesu, levica je bila položena na medenico. Kostni niso ohranjene.

Pridatki. Ni podatkov.

Opomba. Grob je je poškodovale okostje v grobu 1965_z0212. Po Valičevem mnenju je bil grob odklonjen proti jugu zaradi skale levo ob nogah.

Predmet iz zasutja.

(1) Bronast naglavni obroček z enojno odebelitvijo na obeh koncih locna. Locen je razlomljen in ovalnega prereza. Mere: š. 56 mm, v. 56 mm, deb. 2,4 mm, t. 6,6 g. Inv. št. GM KFC 1096.

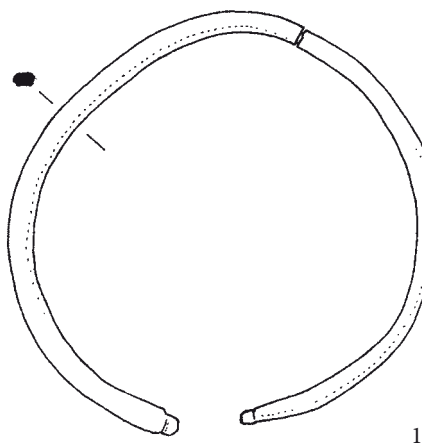
**Grob 1965_z0213**

Grob 1965_z0214 (kv. K04)

Grobna jama. Okostje je bilo 0,12 m globoko. Azimut pokopa 83°.

Zasutje. Pod medenico dva ploščata kamna.

Okostje. Ženska, adultus (Pogačnik). Po risbi brez rok in glave. Kosti niso ohranjene.

Pridatki. Pod lobanjo ob vratu naglavni obroček (1).

(1) Bronast naglavni obroček z enojno odebelitvijo na obeh koncih locna, ni sučen. Mere: š. 31,4 mm, v. 33,8 mm, deb. 2,7 mm, t. 3,6 g. Inv. št. GM KFC 224.

Opomba. Grob je poškodoval okostje v grobu 1965_z0217.

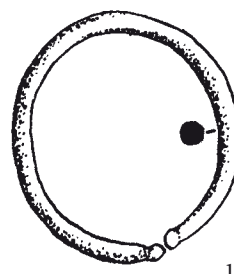
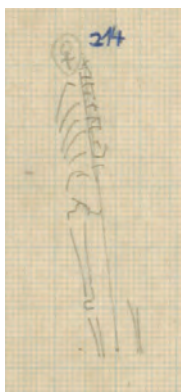

1

Grob 1965_z0214

Grob 1965_z0215 (kv. K04)

Grobna jama. Okostje je bilo 0,06 m globoko. Azimut 107°.

Zasutje. Ni podatkov.

Okostje. Otrok, infans II (Pogačnik). Kosti niso ohranjene.

Pridatki. Pod lobanjo dva naglavna obročka (1, 2).

(1) Bronast, levosučen naglavni obroček z enojno odebelitvijo na obeh koncih locna. Mere: š. 29,4 mm, v. 35 mm, deb. 1,8 mm, t. 1,5 g. Inv. št. GM KFC 228.

(2) Bronast naglavni obroček z enojno odebelitvijo na enem koncu locna, drugi je ravno odrezan. Konca sta v isti ravnini. Mere: š. 28 mm, v. 32 mm, deb. 1,7 mm, t. 1,4 g. Inv. št. GM KFC 229.

Opomba. Okostje je bilo 10 cm nad okostjem v grobu 1965_z0216.

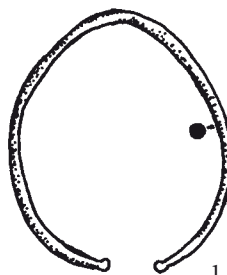

1

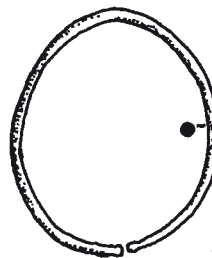

2

Grob 1965_z0215

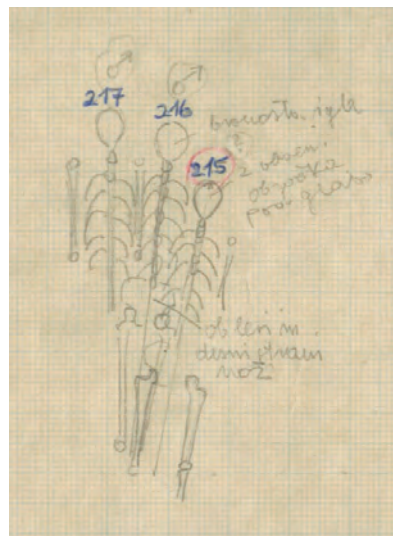

Grobvi 1965_z0215 do 1965_z0217

Grobvi 1965_z0213 do 1965_z0217

Grob 1965_z0216 (kv. K04)

Grobna jama. Okostje je bilo 0,20 m globoko. Azimut 102°.

Zasutje. Nekaj cm nad lobanjo je bila v humusu šivanka (3), v zasutju nad grobom (glej spodaj) odlomek lončenine (4).

Okostje. Moški, adultus (Pogačnik). Našli so okostje samo do kolen, na risbi ni rok, po kabinetnem opisu naj bi bili roki iztegnjeni ob trupu. Kostni niso ohranjene. (Glej grob 1965_z0215 za risbo.)

Pridatki. Nož (1) 15 cm od desne stegenice in še en nož (2) s trnom navzgor ob levi roki ob levi kolčnici. Po kabinetnem opisu naj bi pokojnik oba noža držal v rokah.

(1) Odlomek železnega noža. Oblika trna in prehod v rezilo nista razpoznavna. Na trnu ohranjeni sledovi lesenega držaja. Večina rezila manjka. Mere: d. 67 mm, š. rezila do 20 mm. Inv. št. GM KFC 49b. RisbaD, predmet manjka.

(2) Poškodovan železen nož. Oblika trna in prehod v rezilo nista razpoznavna. Na trnu ohranjeni sledovi lesenega držaja. Oblika rezila ni razpoznavna, konica rezila je odlomljena in manjka. Mere: d. noža 141 mm, š. rezila do 23 mm. Inv. št. GM KFC 49a. RisbaD, predmet manjka.

Opomba. Okostje je bilo 10 cm pod okostjem v grobu 1965_z0215. Na spremnem lističu odlomka lončenine (4) je leto 1965. V inventarni knjigi je kot leto pomotoma prepisano 1969.

Predmeta iz zasutja.

(3) Poškodovana bronasta igla s ploskim ušescem (širina ušesca 1,7 mm). Mere: š. 2 mm, v. 61 mm, deb. 2 mm, t. 2 g. Inv. št. GM KFC 684.

(4) Odlomek ustja obrvtenega lonca (oblika S3 po Pleterski 2010), zunaj lisaste barve, znotraj črne, prelom je večbarven. Pustilo je apnenec, velika količina, neenakomerne velikosti. Notranja površina je rahlo svetleča, na zgornjem delu vratu so ostanki prismojene hrane. Mere: š. 62 mm, v. 46 mm, deb. 8 mm, t. 38 g. Inv. št. GM KFC 439.

Grob 1965_z0217 (kv. K04)

Grobna jama. Okostje je bilo v globini 0,23 m. Azimut 94°.

Zasutje. Ni podatkov.

Okostje. Moški, matusus (Pogačnik). Našli so levo polovico prsnega koša in levo nadlaktico. Lobanja je bila nagnjena v levo. Kostni niso ohranjene. (Glej grob 1965_z0215 za risbo.)

Pridatki. Ni podatkov.

Opomba. Okostje je poškodoval grob 1965_z0214.

Komentar. Dnevnik navaja, da naj bi okostje poškodoval grob 1965_z0213, vendar je iz risbe nedvomno razvidno, da gre za grob 1965_z0214.

Grob 1965_z0218 (kv. K04)

Grobna jama. Okostje je bilo v globini 0,16 m.

Zasutje. Ni podatkov.

Okostje. Moški, adultus (Pogačnik). Našli so lobanjo, desno podlakt, ki je bila iztegnjena ob trupu, in desni del medenice. Našli so tudi prst leve, ki kaže, da je bila levica prav tako iztegnjena ob trupu. Kostni niso ohranjene.

Pridatki. Prstan (1) na prstu leve.

(1) Bronast prstan, ki je bil narezan iz naglavnega obročka. En konec locna je ravno odrezan, drugi ima enojno odebelitev. Mere: š. 16 mm, v. 18 mm, deb. 1,3 mm, t. 1,1 g. Inv. št. GM KFC 35.

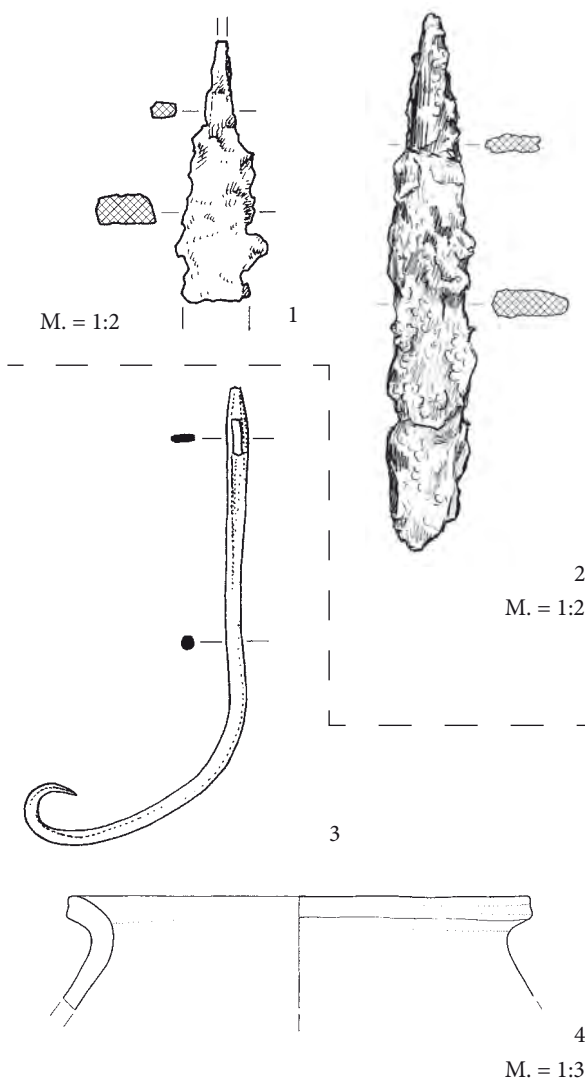
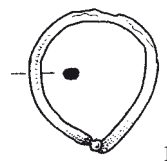
**Grob 1965_z0216****Grob 1965_z0218**

**Grob 1965_z0219** (kv. K03)

Grobna jama. Okostje je bilo v globini 0,23 m. Azimut pokopa 104°.

Zasutje. Na prsnem košu prazgodovinska lončenina.

Okostje. Moški, maturus (Pogačnik). Našli so razbito lobanjo. Po dnevniškem zapisu je bila iztegnjena desnica pod medenico, iztegnjena levica na medenici. Po risbi je bilo verjeteje obratno. Kostni niso ohranjene.

Pridatki. Nož (1) ob levi stegenici, v dlani leve.

(1) Poškodovan železen nož z odlomljenim trnom in konico rezila. Prehod trna v rezilo ni prepoznaven. Mere: ohranjena dolžina 123 mm, š. rezila do 20 mm. Inv. št. GM KFC 216. RisbaD, predmet manjka.

Komentar. Oglje pod levo nadlaktnico bi lahko pripadalo grobni deski, še bolj verjetno pa je del starejše kulturne plasti, v katero so vkopali grob.

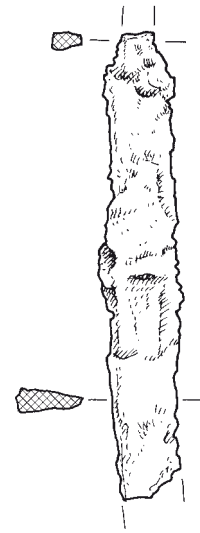
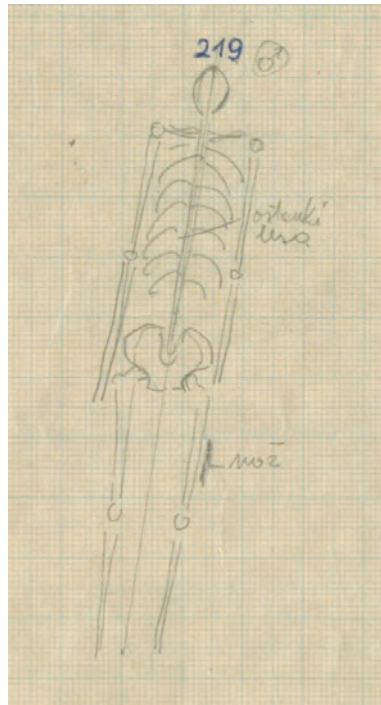

M. = 1:2

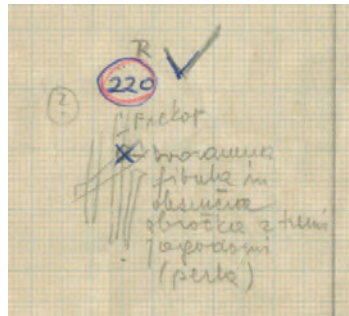
Grob 1965_z0219**Grob 1965_z0220** (kv. K04)

Grobna jama. Okostje je bilo v globini 0,23 m.

Zasutje. Ni podatkov.

Okostje. Otrok, infans I (Pogačnik). *In situ* so našli delno ohranjeno lobanjo, del reber in levo nadlaktnico, druge kosti so bile prekopane. Kostni niso ohranjene.

Pridatki. Dva naglavna obročka (1, 2) med lobanjo in vratnimi vretenci. Na prsih so bili na istem mestu okrasna zaponka (3), preluknjana rimska novca (4) in steklena jagoda (5).

(1) Bronast naglavni obroček s kovano zanko in kaveljčkom na koncih locna, na katerega so vdete tri votle dvodelne pločevinaste jagode. Locen je med jagodami ovit s tanko žičko (deb. 0,7 mm). Predmet je pozlačen. Mere: š. 62 mm, v. 64 mm, deb. 1,3 mm, t. 6,7 g. Inv. št. GM KFC 662.

(2) Odlomek bronastega naglavnega obročka, manjka večina locna, na katerega je bila vdeta pločevinasta jagoda. Ohranjen je en zaključek s kovano zanko. Predmet je bil pozlačen. Mere: deb. 1,2 mm, t. 0,5 g. Inv. št. GM KFC 663.

(3) Odlomek bronaste pločevinaste dvoramna zaponka. S tresočim vrezom narejen rastlinski okras. Mere: ohranjena dolžina 34 mm. Inv. št. GM KFC 314 in 0664 (pomotoma dvakrat inventarizirana).

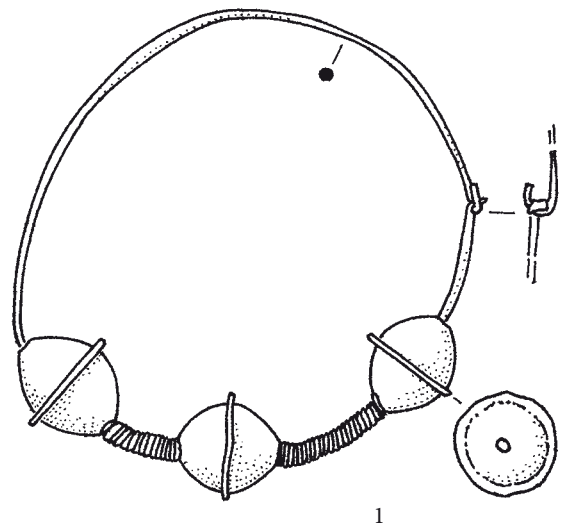
**Grob 1965_z0220**

- (4) Bronast rimski novec z luknjico. A cesarjev portret, R nečitljiv. Mere: pr. 17 mm. Predmet manjka.
- (5) Kolobarjasta jagoda iz neprosojne črne steklene paste z rdečimi in belimi lisami. Mere: d. 6 mm, š, 8 mm, t. 0,5 g. Inv. št. GM KFC 1522.

Grob 1965_z0221 (kv. K04)

Grobna jama. Okostje je bilo v globini 0,19 m. Azimut 96°.

Zasutje. Ni podatkov.

Okostje. Moški, adultus (Pogačnik). Roki sta bili iztegnjeni ob trupu, glava in leva noga sta manjkali. Kostni niso ohranjene.

Pridatki. Brez pridakov.

Opomba. Grob leži nad okostjem v grobu 1965_z0253.

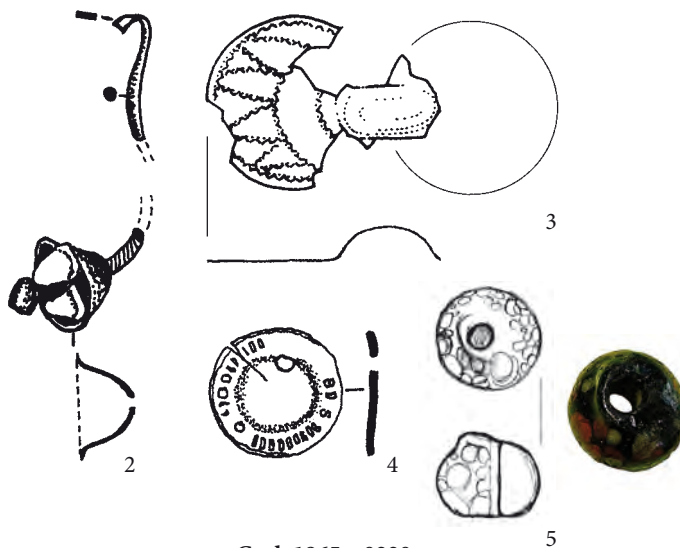

Grob 1965_z0220

Grob 1965_z0222 (kv. K04)

Grobna jama. Okostje je bilo v globini 0,14 m.

Zasutje. Ni podatkov.

Okostje. Spol nedoločljiv, juvenis (Pogačnik). Našli so samo glavo, ključnico in nekaj reber. Kostni niso ohranjene.

Pridatki. Brez pridakov.

Opomba. Grob leži nad okostjem v grobu 1965_z0252.

Grob 1965_z0223 (kv. L03)

Grobna jama. Okostje je bilo v globini 0,23 m. Azimut 94°.

Zasutje. Ni podatkov.

Okostje. Spol nedoločljiv, infans II (Pogačnik). Okostje je imelo uničeno glavo in desni del. Kostni niso ohranjene.

Pridatki. Naglavni obroček (1) ob glavi.

- (1) Bronast naglavni obroček z enojnima odebelitvama na koncih locna. Mere: š. 35 mm, v. 37 mm, deb. 2,4 mm, t. 3,7 g. Inv. št. GM KFC 388.

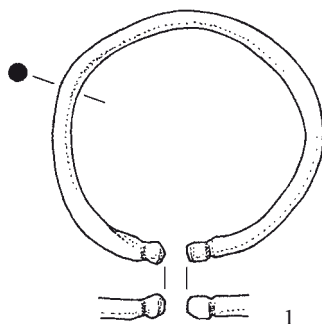
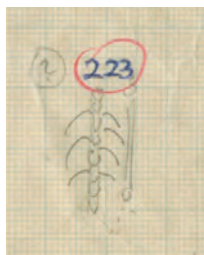

Grob 1965_z0223



Grob 1965_z0221



Grob 1965_z0222



Grob 1965_z0224

Grob 1965_z0224 (kv. L04)

Grobna jama. Azimut pokopa 104°. Okostje je bilo v globini 0,18 m.

Zasutje. Ni podatkov.

Okostje. Moški, maturus (Pogačnik). Našli so desni del okostja. Kostni niso ohranjene.

Pridatki. Brez pridakov.

Opomba. Grob je nad okostjem v grobu 1965_z0262, oziroma ga je poškodoval. Prav tako je poškodoval okostje groba 1965_z0225.

Grob 1965_z0225 (kv. L04)

Grobna jama. Okostje je bilo v globini 0,25 m. Azimut 95°.

Zasutje. Ni podatkov.

Okostje. Moški, adultus (Pogačnik). Lobanja uničena. Po risbi je manjkala levica, desnica je bila upognjena in položena na trebuh. Kostni niso ohranjene.

Pridatki. Brez pridakov.

Opomba. Lobanjo je uničil grob 1965_z0224. Po risbi je mogoče, da je levo roko uničil grob 1965_z0226.

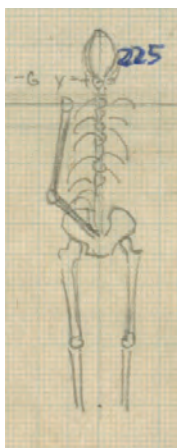

Grob 1965_z0225

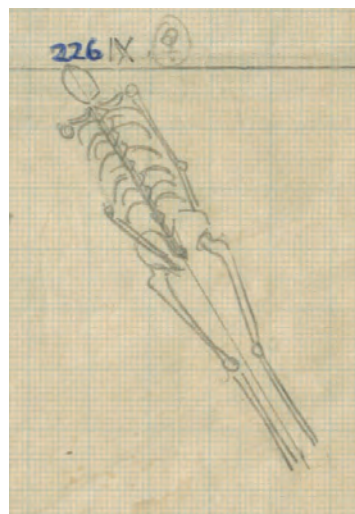
**Grob 1965_z0226 (kv. L04)**

Grobna jama. Okostje je bilo v globini 0,19 m. Azimut 65°.

Zasutje. Ni podatkov.

Okostje. Ženska, maturus (Pogačnik). Po risbi je bila levica pod medenico, desnica na njej. Kostni niso ohranjene.

Pridatki. Naglavni obroček (1) ob levi senčnici, naglavni obroček (2) ob desni senčnici.

- (1) Bronast, desnosučen naglavni obroček, en konec locna je ravno odrezan, drugi ima enojno odebelitev. Mere: š. 29 mm, v. 35 mm, deb. 1,5 mm, t. 1,7 g. Inv. št. GM KFC 389.
- (2) Bronast, levosučen naglavni obroček, en konec locna je ravno odrezan, drugi ima enojno odebelitev. Mere: š. 34 mm, v. 34 mm, deb. 2,1 mm, t. 3 g. Inv. št. GM KFC 390.

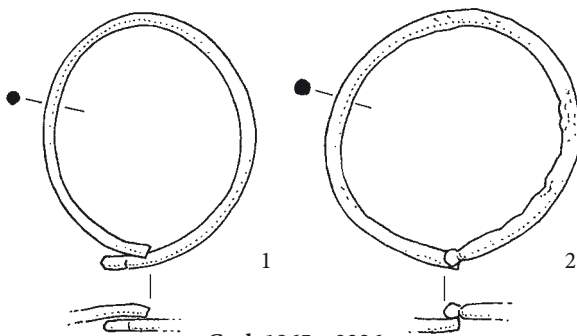

Grob 1965_z0226

Grob 1965_z0227 (kv. K04)

Grobna jama. Azimut 112°. Okostje je bilo v globini 0,17 m.

Zasutje. Na trebuhu in levi stegenici človeške kosti.

Okostje. Moški, maturus (Pogačnik). Levica je bila iztegnjena ob trupu, po risbi tudi desnica. Kostni niso ohranjene.

Pridatki. Brez pridakov.

Opomba. Človeške kosti v zasutju pripadajo starejšemu grobu 1965_z0228/229, ki ga je grob 1965_z0227 poškodoval. Zadnji leži nad okostjem v grobu 1965_z0259.

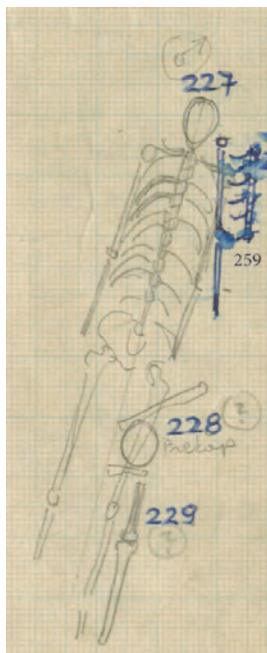
Grobovi 1965_z0227
do 1965_z0229

Grobovi 1965_z0224 do 1965_z0227

Grob 1965_z0228 (kv. K04)

Grobna jama. Okostje je bilo v globini 0,23 m.

Zasutje. Ni podatkov.

Okostje. Spol nedoločljiv, adultus (Pogačnik). Našli so premetane lobanjo in nekaj dolgih kosti, *in situ* je bila leva noga.

Kosti niso ohranjene. (Glej grob 1965_z0227 za risbo.)

Pridatki. Brez pridakov.

Opomba. Okostje so premetali pri izkopu jame za grob 1965_z0227. Gre torej za delni prekop, leva noga *in situ* najverjetneje pripada istemu grobu in ne posebnemu 1965_z229, kot so jo označili na terenu. Po terenskem dnevniku naj bi grob 1965_z0229 poškodoval okostje v grobu 1965_z0230.

Grob 1965_z0229 (kv. K04)

Opomba. Glej opis groba 1965_z0228.

Grob 1965_z0230 (kv. K04)

Grobna jama. Okostje je bilo v globini 0,17 m. Azimut 96°.

Zasutje. Ob levi roki kosti groba 1965_z0231.

Okostje. Ženska, adultus (Pogačnik). Lobanja, desnica, desnica, desni del trupa so bili uničeni. Levica je bila iztegnjena in pod medenico. Kosti niso ohranjene.

Pridatki. Ob desni senčnici dva naglavna obročka (1, 2).

(1) Bronast naglavni obroček z enojnima odebelitvama na koncih locna. Mere: š. 38 mm, v. 37 mm, deb. 2,5 mm, t. 4,7 g. Inv. št. GM KFC 391. Pod isto inv. št. še manjši prodnik z ohranjenimi sledmi bronastega predmeta. Verjetno so ga vzeli iz zemlje skupaj z naglavnim obročkom.

(2) Bonast, desnosušen naglavni obroček z enojnima odebelitvama na koncih locna. Mere: š. 38 mm, v. 38 mm, deb. 2,4 mm, t. 4,2 g. Inv. št. GM KFC 392.

Opomba. Okostje naj bi poškodoval grob 1965_z0228/229, ki pa je po risbi precej oddaljen. Grob 1965_z0230 je uničil okostje groba 1965_z0231.

Grob 1965_z0231 (kv. K04)

Grobna jama. Okostje je bilo v globini 0,17 m.

Zasutje. Ni podatkov.

Okostje. Otrok, infans I (Pogačnik). Nekaj premetanih kosti, ki niso ohranjene. (Glej grob 1965_z0230 za risbo.)

Pridatki. Brez pridakov.

Opomba. Prekop k levi roki okostja groba 1965_z0230, ki ga je uničil.

Grob 1965_z0232 (kv. K04)

Grobna jama. Okostje je bilo v globini 0,15 m. Azimut 94°.

Zasutje. Ni podatkov.

Okostje. Moški, maturus (Pogačnik). Roki sta bili iztegnjeni ob trupu. Kosti niso ohranjene.

Pridatki. Ni podatkov.

Opomba. Lobanja groba 1965_z0233 naj bi ležala pri desni golenici, po risbi ob medenici, okostje pa naj bi se končalo pri kolenih.

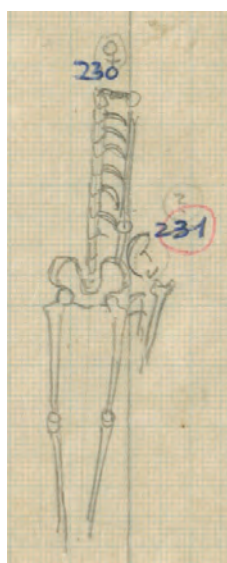

Grobova 1965_z0230
in 1965_z0231

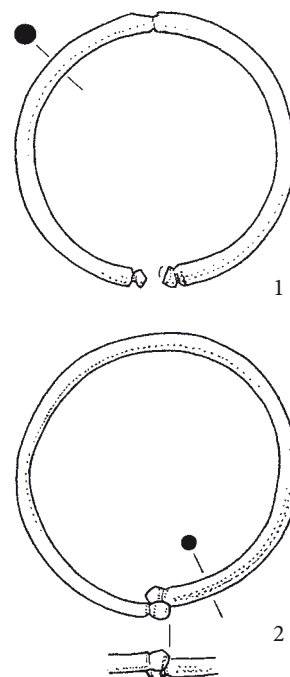

Grob 1965_z0230

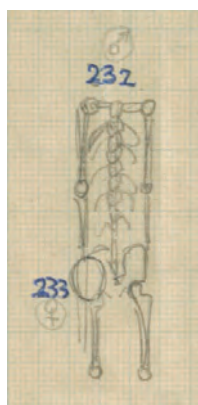

**Grobova 1965_z0232
in 1965_z0233**

Grob 1965_z0233 (kv. K04)

Grobna jama. Okostje je bilo v globini 0,15 m.

Zasutje. Ni podatkov.

Okostje. Ženska, maturus (Pogačnik). Samo ostanek lobanje.

Kosti niso ohranjene. (Glej grob 1965_z0232 za risbo.)

Pridatki. Ni podatkov.

Opomba. Lobanja naj bi ležala pri desni golenici groba 1965_z0232, po risbi golenic ni bilo in je lobanja ležala ob medenici. Lobanja je zato verjetno del prekopa, grob 1965_z0232 je uničil grob 1965_z0233.

Grob 1965_z0234 (kv. K04)

Grobna jama. Okostje je bilo v globini 0,15 m. Azimut 97°.

Zasutje. Ni podatkov.

Okostje. Moški, maturus (Pogačnik). Dnevnik omenja lobanjo, risba kaže še del prsnega koša in medenice. Kosti niso ohranjene.

Pridatki. Ni podatkov.

Opomba. Lobanja je ležala ob levi nadlaktnici groba 1965_z0232, stratigrafski odnos je nejasen. Valič je domneval prekop.

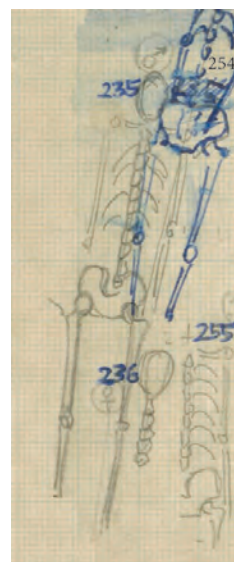

Grob 1965_z0234

Grobovi 1965_z0235
in 1965_z0236
ter 1965_z0254 in 1965_z0255**Grob 1965_z0235** (kv. K04)

Grobna jama. Okostje je bilo v globini 0,15 m. Azimut 105°.

Zasutje. Ni podatkov.

Okostje. Moški, maturus (Pogačnik). Desnica je bila iztegnjena ob trupu, levica položena na kolčnico. Kosti niso ohranjene.

Pridatki. Ni podatkov.

Opomba. Stratigrafski odnos do groba 1965_z0236 je nejasen. Bila sta v isti globini, po risbi tesno drug ob drugem, vendar se nista poškodovala. Okostje groba 1965_z0235 je nad okostjem groba 1965_z0254.

Grob 1965_z0236 (kv. K04)

Grobna jama. Okostje je bilo v globini 0,15 m.

Zasutje. Ni podatkov.

Okostje. Ženska, juvenis (Pogačnik). Lobanja je bila in situ, druge kosti prekopane. Kosti niso ohranjene.

Pridatki. Ob glavi na istem mestu dva naglavna obročka (1, 2).

(1) Poškodovan bronast naglavni obroček. Locen je razlomljen na dva dela. En konec locna se koničasto zoži, drugi danes manjka (po Valičevem katalogu sta imela konca enojno odebelitev, ki pa ni vidna niti na najstarejši risbi). Mere: š. 30 mm, v. 35 mm, deb. 1,5 mm, t. 0,9 g. Inv. št. GM KFC 393.

(2) Odlomek bronastega naglavnega obročka z neohranjenima zaključkoma. Mere: š. 15 mm, v. 20 mm, deb. 1,4 mm, t. 0,8 g. Inv. št. GM KFC 394.

Opomba. Stratigrafski odnos do groba 1965_z0235 je nejasen. Bila sta v isti globini, po risbi tesno drug ob drugem, vendar se nista poškodovala. Po dnevniku naj bi bila lobanja na levi nadlaktnici, kar je nedvomno pomota, ker hkrati omenja najdbo naglavnega nakita ob levi nogi. Tudi na risbi je glava ob levi stegenici okostja v grobu 1965_z0235. Po risbi je prostor groba 1965_z0236 nad okostjem groba 1965_z0255.

Komentar. Naglavna obročka (1, 2) sta bila najdena najverjetneje pod glavo, ker ju terenski dnevnik ne omenja. Po

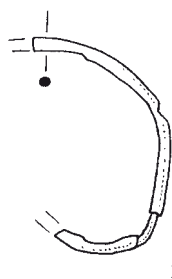
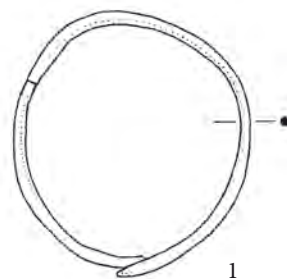

2

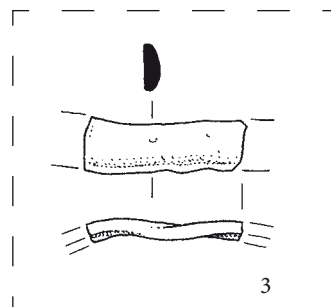

3

Grob 1965_z0236

sprememnem lističu je bil v grobu najden tudi bronast odlomek (3). Terenski dnevnik ga ne omenja, kar pomeni, da je bil najverjetneje najden po odstranitvi kosti. Lahko je del zasutja ali pa starejše plasti, v katero je bil grob vkopan.

Predmet iz zasutja.

- (3) Bronast trakast kos. Zravnan trakast del, ki je bil na konceh odrezan s škarjastim orodjem. Mere: š. 12 mm, v. 20 mm, deb. 2 mm, t. 1 g. Inv. št. GM KFC 395.

Grob 1965_z0237 (kv. K04)

Grobna jama. Okostje je bilo v globini 0,15 m.

Zasutje. Ni podatkov.

Okostje. Ženska, adultus (Pogačnik). Našli so lobanjo, desno ključnico in del reber. Kosti niso ohranjene. (Glej grob 1965_z0138 za risbo.)

Pridatki. Okrasna zaponka (1) na desni ključnici.

- (1) Bronasta vlita okrogla zaponka, okrašena je z jamičastim emajlom modre in zelene barve. Prikazana je upodobitev orla. Perje ptice je nakazano z navpičnimi vrezi. Obroba zaponke je okrašena z vrsto trikotnih vbodov. Na zadnji strani so sledovi spajkanja nosilca in ležišča igle. Mere: pr. 35 mm, deb. 2 mm, t. 12,2 g. Inv. št. GM KFC 1944.

Opomba. Okostje je poškodovano izkop groba 1965_z0238. Grob 1965_z0237 je po risbi lahko poškodovano okostje groba 1965_z0232.

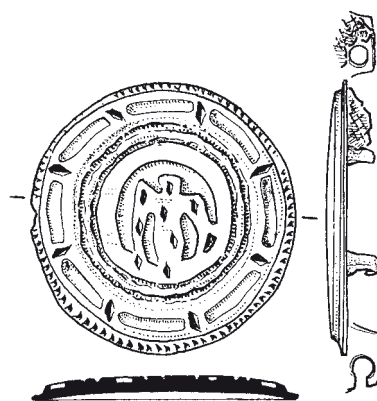

1

Grob 1965_z0237

Grob 1965_z0238 (kv. K04)

Grobna jama. Okostje je bilo v globini 0,16 m. Azimut 117°.

Zasutje. Ni podatkov.

Okostje. Ženska, 35–40 let. Levica je bila iztegnjena in položena pod kolčnico, desnica je bila v komolcu nekoliko prepognjena, vendar položena ob trup.

Pridatki. Po en naglavni obroček (1, 2) ob levi in desni senčnici.

- (1) Bronast, levosučen naglavni obroček z enojno odebelitvijo na vsakem koncu locna. Mere: š. 26 mm, v. 28 mm, deb. 1,3 mm, t. 1,3 g. Inv. št. GM KFC 396.
- (2) Bronast, levosučen naglavni obroček z enojno odebelitvijo na vsakem koncu locna. Mere: š. 28 mm, v. 30 mm, deb. 1,1 mm, t. 1,2 g. Inv. št. GM KFC 397.

Opomba. Grob je poškodovano okostje groba 1965_z0237. Stratigrafski odnos do groba 1965_z0235 je nejasen.

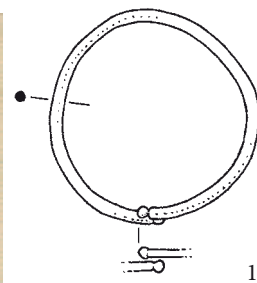
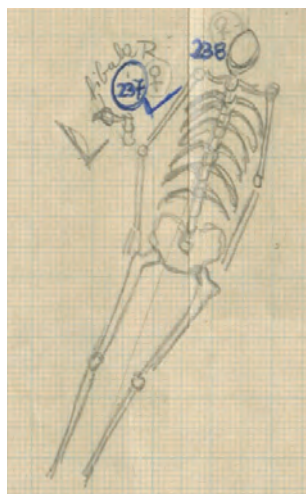

1

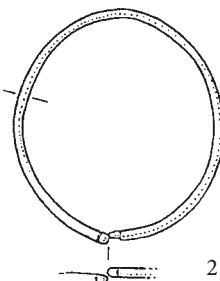

2

Grobova 1965_z0237
in 1965_z0238

Grob 1965_z0238

Grob 1965_z0239 (kv. K05)

Grobna jama. Okostje je bilo v globini 0,11 m. Azimut 103°.

Zasutje. Ob desni roki in nogi dolge kosti okostja groba 1965_z0240.

Okostje. Moški, adultus ali maturus (Pogačnik). Roki sta bili sklenjeni na medenici. Noge so od kolen dalje segale v rob izkopa. Stegnenici sta bili premaknjeni. Kosti niso ohranjene.

Pridatki. Brez pridakov.

Opomba. Grob je poškodovano okostje groba 1965_z0240. Nad njim je okostje groba 1965_p0021. Stratigrafski odnos do grobov 1965_z0257, 1965_z0258 in 1965_p0022 je nejasen.

Komentar. Stegnenici so morda premaknili pri kopanju groba 1965_p0021.

Grobovi 1965_z0239
in 1965_z0240
ter 1965_p0023

Grob 1965_z0240 (kv. K05)

Grobna jama. Okostje je bilo v globini 0,12 m.

Zasutje. Ni podatkov.

Okostje. Spol nedoločljiv, maturus (Pogačnik). Samo nekaj dolgih kosti v drugotni legi. Kosti niso ohranjene. (Glej grob 1965_z0239 za risbo.)

Pridatki. Verjetno mu pripadata naglavna obročka (1, 2), ki so ju našli pri izkopavanju sosednjega prekopa 1965_z0258 (glej tam).

- (1) Poškodovan bronast naglavni obroček z ravno odrezanima koncema. Mere: š. 20 mm, v. 24 mm, deb. 1,6 mm, t. 0,8 g. Inv. št. GM KFC 406. RisbaD.
- (2) Poškodovan bronast naglavni obroček z ravno odrezanima koncema. Mere: š. 25 mm, v. 26 mm, deb. 1,6 mm, t. 1,1 g. Inv. št. GM KFC 407. Na locen je bila nataknjena kolobarjasta jagoda iz modrega prosojnega stekla. Mere: š. 5 mm, d. 1,4 mm, t. 0,1 g. Inv. št. GM KFC 408.

Opomba. Prekop. Uničil ga je grob 1965_z0239.

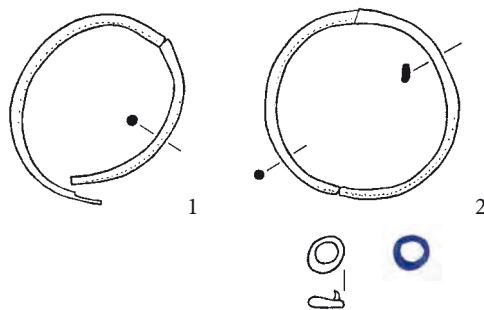

Grob 1965_z0240

Grob 1965_z0241 (kv. K05)

Grobna jama. Okostje je bilo v globini 0,12 m.

Zasutje. Ni podatkov.

Okostje. Moški, adultus (Pogačnik). Samo lobanja, drugi deli okostja za robom izkopa. Kosti niso ohranjene.

Pridatki. Ni podatkov.

Opomba. Valič je grobu pomotoma dal številko 242.

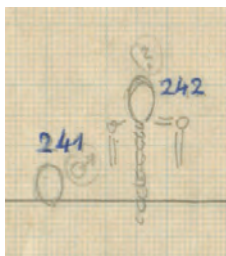
Grobova 1965_z0241
in 1965_z0242**Grob 1965_z0242** (kv. K05)

Grobna jama. Okostje je bilo v globini 0,12 m. Azimut 96°.

Zasutje. Ni podatkov.

Okostje. Spol nedoločljiv, adultus (Pogačnik). Odkopali so zgornji del telesa, drugi deli okostja za robom izkopa. Kosti niso ohranjene.

Pridatki. Brez pridakov.

Opomba. Valič je grobu pomotoma dal številko 241.

Grob 1965_z0243 (kv. K05)

Grobna jama. Okostje je bilo v globini 0,19 m. Azimut 93°.

Zasutje. Ni podatkov.

Okostje. Ženska, 20–30 let. Odkopali so zgornji del telesa, drugi deli okostja za robom izkopa.

Pridatki. Naglavni obroček (1) ob levi senčnici.

- (1) Bronast, desnosučen naglavni obroček z ravno odrezanim koncem locna, kjer dolg vibast vrez posnema zaporedne odebelitve. Drugi konec je prirosten. Mere: š. 31 mm, v. 30 mm, deb. 2 mm, t. 2,8 g. Inv. št. GM KFC 398.

Opomba. Na prsni je bila že glava okostja groba 1965_z0244.

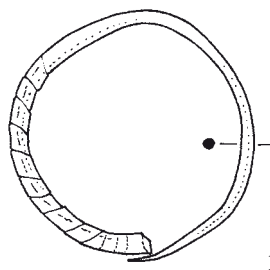

Grob 1965_z0243

Grob 1965_z0244 (kv. K05)

Grobna jama. Okostje je bilo v globini 0,19 m. Azimut 92°.

Zasutje. Ni podatkov.

Okostje. Spol in starost nedoločljiva (Pogačnik). Odkopali so zgornji del telesa, drugi deli okostja za robom izkopa. Kosti niso ohranjene.

Pridatki. Ni podatkov.

Opomba. Na okostju groba 1965_z0243. Stratigrafski odnos do sosednjega groba 1965_z0245 je nejasen.

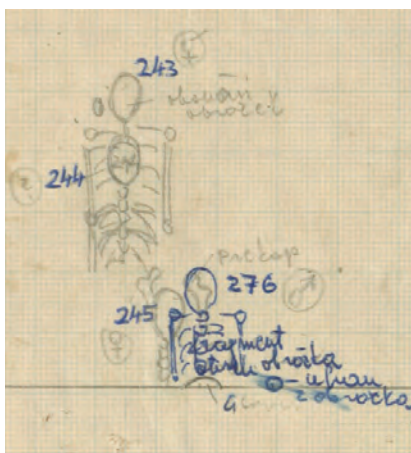
Grobovi
1965_z0243 do
1965_z0245 ter
1965_z0276

Grob 1965_z0245 (kv. K05)

Grobna jama. Okostje je bilo v globini 0,19 m.

Zasutje. Ni podatkov.

Okostje. Ženska, maturus (Pogačnik). Odkopali so premetane kosti glave in nog. Kostni niso ohranjene. (Glej grob 1965_z0243 za risbo.)

Pridatki. Ob spodnji čeljusti bronasti odlomki (1).

(1) 3 odlomki krožno ukrivljene tanke žičke in odlomek tanke bronaste ploščice. Mere: deb. 0,7 mm, t. 0,2 g. Inv. št. GM KFC 399.

Opomba. Prekop. Najverjetneje ga je uničil grob 1965_z0276.

Komentar. Odlomki (1) niso nujno iz tega groba.

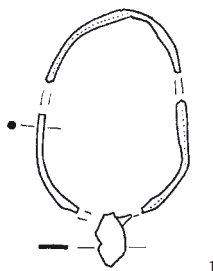

Grob 1965_z0245

Grob 1965_z0246 (kv. K05)

Grobna jama. Ni podatkov.

Zasutje. Ni podatkov.

Okostje. Otrok, infans I (Pogačnik). Deli lobanje. Kostni niso ohranjene.

Pridatki. Brez pridatkov.

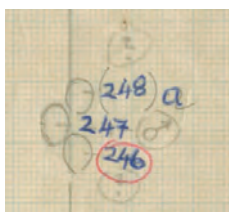

Grobovi 1965_z0246
do 1965_z0248a

Grob 1965_z0247 (kv. K05)

Grobna jama. Okostje je bilo v globini 0,08 m.

Zasutje. Ni podatkov.

Okostje. Moški, adultus (Pogačnik). Deli lobanje. Kostni niso ohranjene.

Pridatki. Brez pridatkov.

Grob 1965_z0248 (kv. K04)

Grobna jama. Okostje je bilo v globini 0,34 m.

Zasutje. Ni podatkov.

Okostje. Spol nedoločljiv, juvenis (Pogačnik). Našli so samo zgornji del stegenic in levo nadlaktnico. Kostni niso ohranjene.

Pridatki. Brez pridatkov.

Opomba. Po risbi je okostje poškodoval grob 1965_z0249.

Grob 1965_z0248a (kv. K05)

Grobna jama. Ni podatkov.

Zasutje. Ni podatkov.

Okostje. Moški, maturus (Pogačnik). Deli lobanje. Kostni niso ohranjene.

Pridatki. Ni podatkov.

Grob 1965_z0249 (kv. K04)

Grobna jama. Okostje je bilo v globini 0,36 m. Azimut 94°.

Zasutje. Ni podatkov.

Okostje. Moški, 40–50 let. Lobanja je bila nagnjena na desno. Roki sta bili iztegnjeni ob trupu.

Pridatki. Brez pridatkov.

Opomba. Po risbi mu je noge lahko poškodoval grob 1965_z0234. Sam poškoduje okostje groba 1965_z0248.



Grobovi 1965_z0248
do 1965_z0250

Grob 1965_z0250 (kv. K04)

Grobna jama. Okostje je bilo v globini 0,28 m. Azimut 91°.

Zasutje. Ni podatkov.

Okostje. Otrok, 7–8 let.

Pridatki. Na desni strani medenice so bili sledovi zelene patine, morda sled neohranjenega prstana.

Opomba. Stratigrafski odnos do groba 1965_z0249 je nejasen.

Grob 1965_z0251 (kv. K04)

Grobna jama. Okostje je bilo v globini 0,29 m. Azimut 96°.

Zasutje. Ni podatkov.

Okostje. Otrok, infans I (Pogačnik). Levica je bila iztegnjena ob trupu. Kostni niso ohranjene.

Pridatki. Na vratnih vretencih okrasna zaponka (1), pod lobanjo dva naglavna obročka (2, 3).

- (1) Vlita okrogla bronasta zaponka. Okrašena je z jamičastim emajlom zelene barve. Okrasni motiv je osemkraki križ. Nazobčan rob zaponke posnema zrnjenje. Na hrbtni strani sta pritrđilec in ležišče za iglo. Mere: pr. 34 mm, deb. 2 mm, t. 9,4 g. Inv. št. GM Kfc 50.
- (2) Bronast, levosučen kovan polmesečast naglavni obroček. Polmeseec ima odebeljena roglja in vrezan rastlinski okras. Mere: š. 23,3 mm, v. 37 mm, deb. 0,8 mm, t. 2,6 g. Inv. št. GM KFC 51, 1532, 2637 (pomotoma trikrat inventariziran).
- (3) Bronast, kovan polmesečast naglavni obroček. Polmeseec ima odebeljena roglja in vrezan rastlinski okras. Del locna ni ohranjen. Mere: š. 21 mm, v. 35,3 mm, deb. 0,9 mm, t. 2,4 g. Inv. št. GM KFC 52, 1533, 2638 (pomotoma trikrat inventariziran).

Opomba. V najdbni škatlici se je na mestu okrasne zaponke pojavila tudi inv. št. 1537, ki pa pripada predmetu iz groba 1953_z0028.

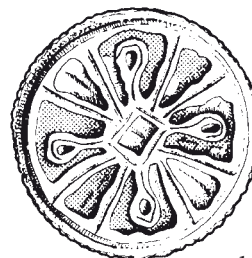
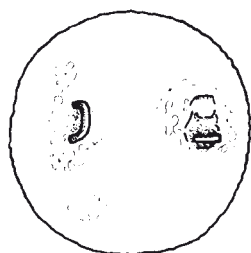

1

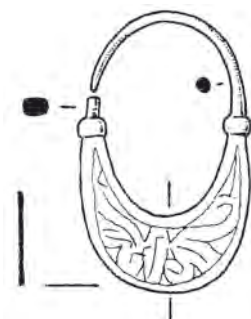

2



3

Grob 1965_z0251

Grob 1965_z0252 (kv. K04)

Grobna jama. Okostje je bilo v globini 0,29 m. Azimut 103°.

Zasutje. Ni podatkov.

Okostje. Otrok, 11–13 let. Desnica je bila v drugotni legi. Lobanja je bila nagnjena v levo. Spodnji del nog je manjkal.

Pridatki. Ob levi senčnici dva naglavna obročka (1, 2).

- (1) Bronast, desnosučen naglavni obroček z enojno odebelitvijo na vsakem koncu locna. Mere: š. 38 mm, v. 36 mm, deb. 2,4 mm, t. 3,5 g. Inv. št. GM KFC 410.
- (2) Bronast naglavni obroček z enojno odebelitvijo na vsakem koncu locna. Locen je prelomljen. Mere: v. 37 mm, deb. 1,9 mm, t. 3,5 g. Inv. št. GM KFC 411.

Opomba. Poškoduje okostje v grobu 1965_z0253. Okostje je pod grobom 1965_z0222. Od kolen dalje ga je poškodoval grob 1965_z0254.

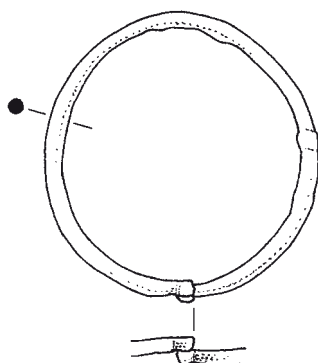

1

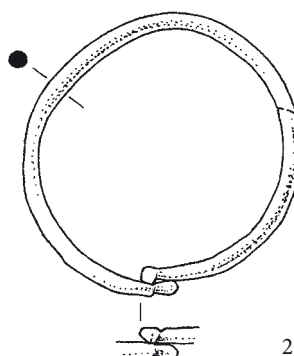

2

Grob 1965_z0252



Grob 1965_z0253 (kv. K04)

Grobna jama. Okostje je bilo v globini 0,29 m. Azimut 98°.

Zasutje. Ni podatkov.

Okostje. Ženska, senilis (Pogačnik). Desnica je bila v drugotni legi. Po dnevniku sta bili roki ob trupu, po risbi je bila levica zapognjena na spodnji del trebuha. Kosti niso ohranjene.

Pridatki. Brez pridatkov.

Opomba. Premik desnice je povzročil sosednji v grobu 1965_z0252. Okostje je pod grobom 1965_z0221.

Grob 1965_z0254 (kv. K04)

Grobna jama. Okostje je bilo v globini 0,30 m. Azimut 108°.

Zasutje. Ni podatkov.

Okostje. Ženska, 45–55 let. Po risbi sta bili roki iztegnjeni ob telesu, levica na kolčnici, desnica pod njo.

Pridatki. Ni podatkov.

Opomba. Grob je poškodoval noge okostja v grobu 1965_z0252. Okostje je pod grobom 1965_z0235.

Grob 1965_z0255 (kv. K04)

Grobna jama. Okostje je bilo v globini 0,23 m.

Zasutje. Ni podatkov.

Okostje. Ženska, 35–45 let. Našli so hrbtenico in levi del prsnega koša, levo kolčnico in del leve stegenice. Levica je bila iztegnjena ob trupu.

Pridatki. Brez pridatkov.

Opomba. Okostje je po risbi ležalo pod prostorom groba 1965_z0236. Stratigrafsko razmerje do groba 1965_z0254 je nejasno.

Grob 1965_z0256 (kv. K05)

Grobna jama. Okostje je bilo na ilovici v globini 0,54 m. Azimut 119°. Za okostjem je tičal pokončen ploščat kamen.

Zasutje. V bližini okostja je bil obroč (12).

Okostje. Morda moški, 18–20 let. Roki sta bili iztegnjeni ob trupu, po risbi je bila levica položena na levo kolčnico. Nogi sta manjkali.

Pridatki. Na levi strani ob lobanji več naglavnih obročkov (1–10). Bili so močno razlomljeni in danes ni razvidno, kateri deli sestavljajo posamezen kos nakita. Inventarizirani so pod štirimi številkami (inv. št. GM KFC 402, 403, 404, 405). Ker vsaka označuje več različnih naglavnih obročkov, jih obravnavamo kot skupino s štirimi inventarnimi številkami. Ob njih je bil tudi polizdelek naglavnega obročka (11). (O možnosti, da predmeti niso povezani z grobom, glej komentar spodaj)

(1) Srebrn naglavni obroček, en del locna ima zanko, drugi kaveljček. Na locen natakneni dve jagodi. Ena je vretenčasta iz modrozelenega, prosojnega, jamičastega stekla, d. 3 mm, š. 5 mm. Druga je dvojna kolobarjasta iz prosojnega, temnomodrega, pramenastega stekla, d. 9,8 mm, š. 6,35 mm. Mere locna: š. 22 mm, v. 26 mm, deb. 0,8 mm. Z locnom je sprijetih več odlomkov locnov drugih naglavnih obročkov. RisbaD. [403A]

(2) Bronast naglavni obroček, en konec je imel zanko, drugi kaveljček. Spodnji del locna je uvit v 5 zank, z njih so visele sesukane bronaste žičke. Mere: š. 23 mm, deb. 0,85 mm. RisbaD. [402B]

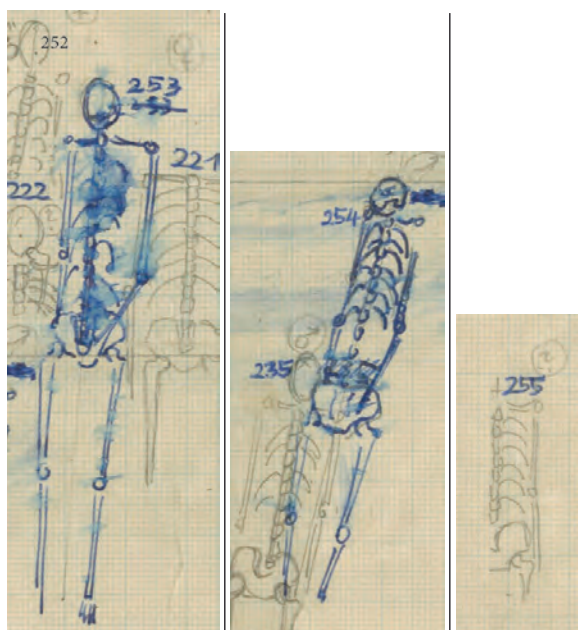

Grob 1965_z0253
in grobova
1965_z0221 in
1965_z0222 ob njem

Grobova
1965_z0254
in 1965_z0235

Grob
1965_z0255

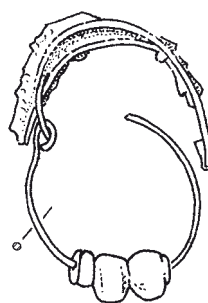
Grob 1965_z0256

1

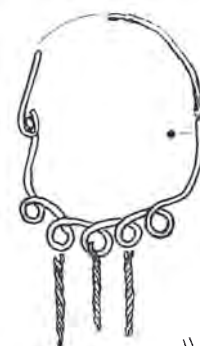

2

stara risba (2 zgoraj) in sedanje stanje (2 spodaj)

- (3) Bronast naglavni obroček, en konec je imel zanko, drugi kaveljček. Spodnji del locna je uvit v 4 zanke. Mere: deb. 0,85 mm. Z locnom so bili sprijeti odlomki locnov drugih naglavnih obročkov. RisbaD. [404C]
- (4) Bronast naglavni obroček, konca locna manjkata. Ohranjeni spodnji del locna je uvit še v dve zanki. Mere: deb. 0,85 mm. RisbaD. [404D]
- (5) Bronast naglavni obroček, konca locna manjkata. Spodnji del locna je bil uvit v navpično zanko, nanjo je nataknjena jagoda iz zelenkastega, prozornega, mehurčkastega stekla, z liso iz temnomodrega prosojnega stekla, d. 8 mm, š. 9 mm. Zdi se, da v jagodi tiči cevka iz bronaste pločevine. Na locen sta nadeti še dve jagodi. Ena je dvokonična iz temnomodrega, prozornega, mehurčkastega stekla, d. 3,5 mm, š. 5,7 mm. Druga je kolobarjasta iz prosojnega temnomodrega stekla, d. 2,3 mm, š. 61 mm. Mere locna: deb. 0,85 mm. RisbaD. [405E]
- (6) Bronast naglavni obroček, konca locna sta bila zanka in kaveljček. Spodnji del locna je bil uvit v navpično zanko, nanjo je nataknjena jagoda iz zelenkastega, prozornega, mehurčkastega stekla, d. 9 mm, š. 9 mm. Debelina locna zaradi korozijske plasti ni razvidna. RisbaD. [405F]
- (7) Bronast naglavni obroček, konca locna sta bila zanka in kaveljček. Spodnji del locna je bil uvit v navpično zanko, nanjo je nataknjena jagoda iz zelenkastega, prozornega, mehurčkastega stekla, d. 6 mm, š. 9 mm. Mere locna: deb. 0,85 mm. RisbaD. [405G]
- (8) Bronast naglavni obroček, ohranjen je le delček spodnjega dela locna, ki je bil uvit v navpično zanko, nanjo je nataknjena jagoda iz zelenkastega, prozornega, mehurčkastega stekla, d. 5 mm, š. 9,5 mm. Mere locna: deb. 0,85 mm. RisbaD. [405H]
- (9) Bronast naglavni obroček, ohranjen je le delček spodnjega dela locna, ki je bil uvit v navpično zanko, nanjo je nataknjena jagoda iz zelenkastega, prozornega, mehurčkastega stekla, d. 6 mm, š. 9 mm. Mere locna: deb. 0,85 mm. RisbaD. [405I]
- (10) Odlomek rjaste železne paličice, na njenem koncu jagoda iz prozornega, zelenkastega, mehurčkastega stekla. Premer jagode 5 x 6 mm. Gre za obesek na zanki enega od zgornjih naglavnih obročkov s stekleno jagodo. RisbaD. [405J]
- (11) Bronast naglavni obroček, polizdelek. Locen je prepojnjen, en konec je zaobljen, drugi staro odščipnjen, oba še nista oblikovana v zanko ali kaveljček. Mere: deb. 1,35 mm, t. 0,9 g. Inv. št. GM KFC 401.

Predmet iz zasutja ali plasti ob grobu.

- (12) Masiven vlit obroček iz svetle kovine, morda pokositren. Lahko bi šlo za del pasne sponje. Mere: pr. 43 mm, deb. 3,8 mm, t. 14,1 g. Inv. št. GM KFC 400.

Komentar. Pogačnik in v zagrebškem laboratoriju so okostje ocenili kot morda moško. Glede na naglavni nakit bi najprej pomislili na žensko in napako pri antropološki opredelitvi. Izjemno veliko število naglavnih obročkov, ki so bili zloženi na kup in polizdelek, ki ga Valič v osnutku kataloga sicer ne omenja, vendar je viden že na najstarejši fotografiji predmetov iz groba, pa dopuščajo tudi drugačno razlago. Lahko jih razumemo kot zbirko nakitnih predmetov, ki niso bili v uporabni legi. Obstajata najmanj dve možnosti. Prva je, da so zbirko zakopali v zemljo neodvisno od groba in gre za samostojen zaklad, nad katerim je bil pozneje izkopan grob. Druga možnost je, da so predmete zakopali v dno groba in nanje položili truplo pokojnika.

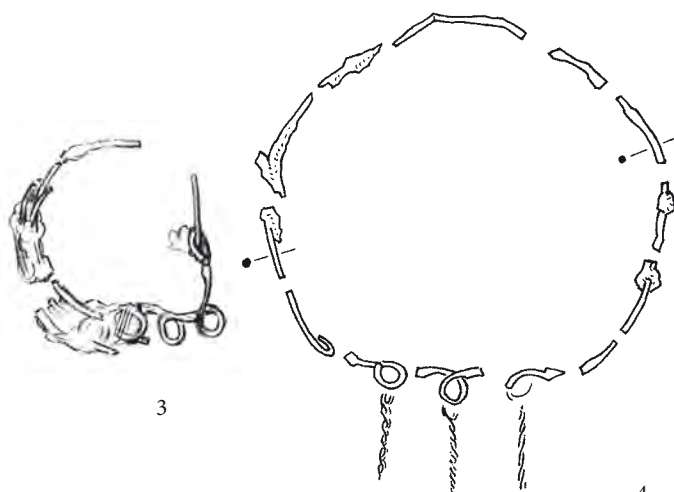

Grob 1965_z0256

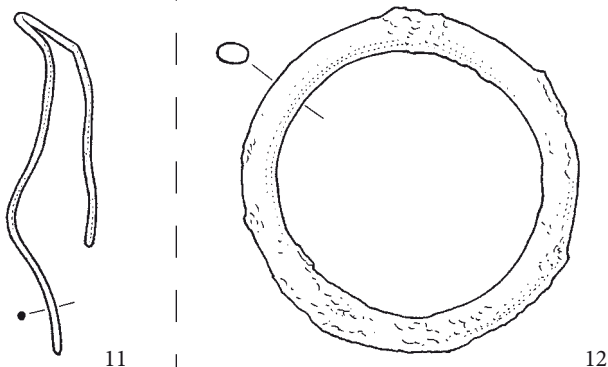



Predmeti iz groba 1965_z0256 na stari fotografiji

Grob 1965_z0257 (kv. K04)

Grobna jama. Okostje je bilo v globini 0,14 m. Lobanja je ležala na skali. Azimut 100°.

Zasutje. Ni podatkov.

Okostje. Ženska, 35–45 let. Ohranjen je bil zgornji del telesa. po risbi sta bili roki sklenjeni na trebuhu.

Pridatki. Pod lobanjo štirje naglavni obročki (1–4).

(1) Bronast levosučen naglavni obroček z enojnima odebelitvama. Mere: š. 37 mm, v. 38 mm, deb. 2,4 mm, t. 4,7 g. Inv. št. GM KFC 308.

(2) Bronast levosučen naglavni obroček z enojnima odebelitvama. Mere: š. 43 mm, v. 46 mm, deb. 1,5 mm, t. 2,5 g. Inv. št. GM KFC 309.

(3) Bronast naglavni obroček z enojnima odebelitvama. Mere: š. 44 mm, v. 46 mm, deb. 1,5 mm, t. 2,8 g. Inv. št. GM KFC 310.

(4) Bronast naglavni obroček z enojno odebelitvijo na eni strani locna, na drugi strani z ravno odrezanim koncem. Mere: š. 25 mm, v. 40 mm, deb. 1,6 mm, t. 2 g. Inv. št. GM KFC 311.

Opomba. Po risbi je bilo okostje pod grobom 1965_p0026. Spodnji del je verjetno poškodoval grob 1965_z0239.

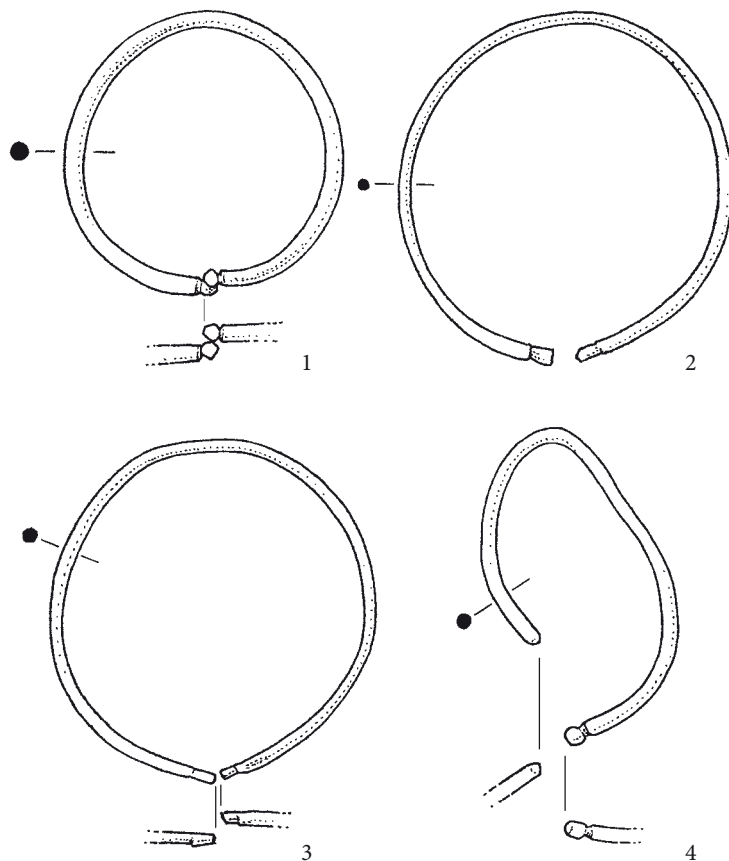
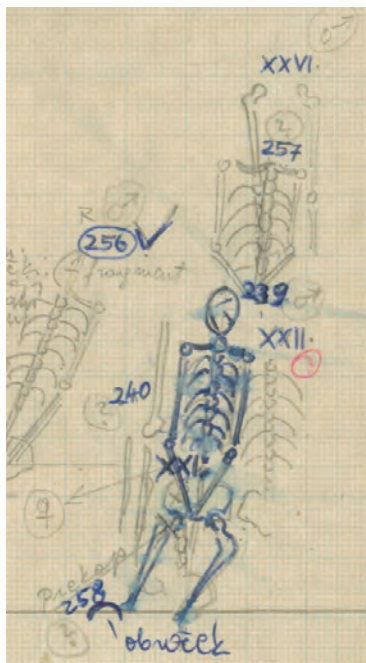

Grob 1965_z0257

Grobovi 1965_z0256 do 1965_z0258 ter grobovi 1965_z0239, 1965_z0240 in 1965_p0023, 1965_p0026

Grob 1965_z0258 (kv. K05)

Grobna jama. Okostje je bilo v globini 0,14 m.

Zasutje. Ni podatkov.

Okostje. Ženska, 35–45 let. Del lobanje in nekaj dolgih kosti, vse v drugotni legi. Del kosti je segal v rob izkopa.

Pridatki. Med kostmi sta bila prstan (1) naglavni obroček (2). 20 cm zahodnjeje sta bila v isti globini ob golenici še dva naglavna obročka.

- (1) Bronast nesklenjen prstan s ploskim trikotnim prerezom in ravno odrezanima koncema. Mere: pr. 23 x 18 mm, š. 0,4 mm, deb 2 mm, t. 1 g. Inv. št. GM KFC 317.
- (2) Bronast levosučen naglavni obroček z enojnima odebelitvama. Mere: š. 27 mm, v. 27 mm, deb. 1,3 mm, t. 0,6 g. Inv. št. GM KFC 316.

Opomba. Prekop.

Komentar. Naglavna obročka, ki sta bila najdena 20 cm zahodnjeje, sta drugače oblikovana in bolj poškodovana, verjetneje pripadata grobu 1965_z0240.

Predmet zunaj groba (3)

- (3) Odlomek tanke bronaste žičke (d. 0,5 mm), ki je na enem koncu priostrena, na drugem pa odlomljena. Najverjetneje del bučike. Mere: deb. 0,5 mm, t. 0,1 g. Inv. št. GM KFC 409.

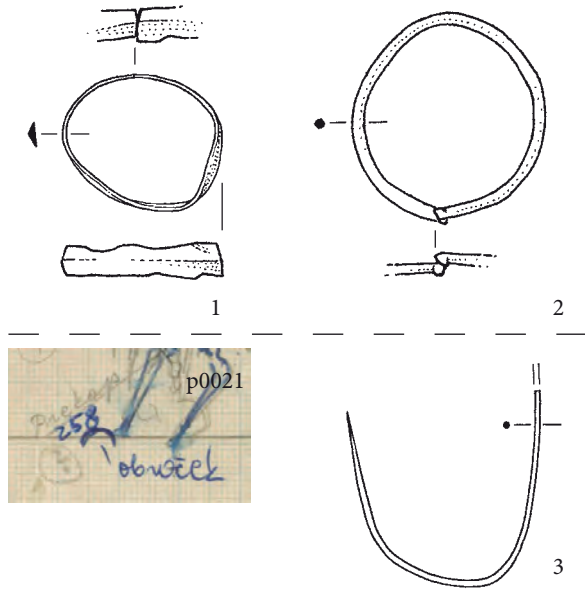

Grob 1965_z0258

Grob 1965_z0259 (kv. L04)

Grobna jama. Okostje je bilo v globini 0,25 m.

Zasutje. Ni podatkov.

Okostje. Spol in starost nedoločljiva (Pogačnik). Iztegnjena desnica je bila ob trupu, drugo uničeno. Kostni niso ohranjene.

Pridatki. Brez pridatkov.

Opomba. Po risbi pod grobom 1965_z0227.

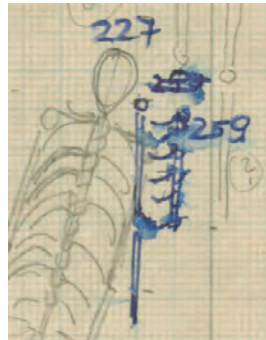

Grob 1965_z0259

in grob 1965_z0227 nad njim

Grob 1965_z0260 (kv. L04)

Grobna jama. Okostje je bilo v globini 0,12 m.

Zasutje. Neznano kje ob okostju odlomek obročka (1).

Okostje. Ženska, 40–50 let. Našli so samo spodnji del okostja.

Pridatki. Ni podatkov.

Predmet iz zasutja.

- (1) Odlomek bronastega žičnatega obročka, oba konca sta odlomljena. Najverjetneje del locna naglavnega obročka. Mere: deb. 1 mm, t. 0,1 g. Inv. št. GM KFC 412.



Grob 1965_z0260

1

Grob 1965_z0261 (kv. L04)

Grobna jama. Okostje je bilo v globini 0,12 m.

Zasutje. Ni podatkov.

Okostje. Morda ženska, 20–40 let. Našli so samo dele lobanje in stegenice.

Pridatki. Brez pridatkov.

Opomba. Prekop.

Grob 1965_z0262 (kv. L04)

Grobna jama. Okostje je bilo v globini 0,25 m. Azimut 97°.

Zasutje. Ni podatkov.

Okostje. Ženska, adultus (Pogačnik). Našli so samo desni del prsnega koša in desnico, ki je bila iztegnjena ob trupu. Kostni niso ohranjene.

Pridatki. Brez pridatkov.

Opomba. Po risbi pod grobom 1965_z0224.

Grobova 1965_z0259
in 1965_z0260

Grobova 1965_z0261
in 1965_z0262
ter grob 1965_z0224
nad njim

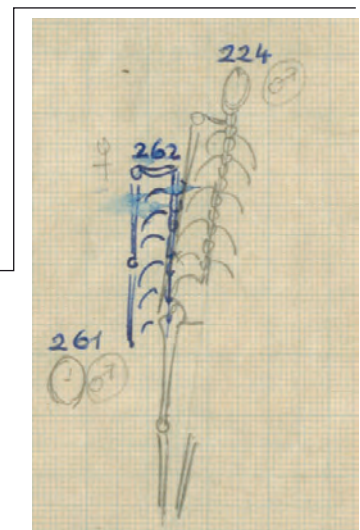

Grob 1965_z0263 (kv. L04)

Grobna jama. Okostje je bilo v globini 0,11 m. Azimut 94°.

Zasutje. Ni podatkov.

Okostje. Moški, 40–50 let. Našli so samo desni del okostja brez lobanje. Desnica je bila iztegnjena ob trupu, levi del okostja je uničil kanal.

Pridatki. Brez pridatkov.



Grobova 1965_z0263
in 1965_z0264

Grob 1965_z0264 (kv. L04)

Grobna jama. Okostje je bilo v globini 0,18 m.

Zasutje. Ni podatkov.

Okostje. Spol in starost nedoločljiva (Pogačnik). Premetane kosti, ki niso ohranjene.

Pridatki. Brez pridatkov.

Opomba. Prekop.

**Grob 1965_z0265 (kv. L05)**

Grobna jama. Okostje je bilo v globini 0,26 m. Azimut 109°.

Zasutje. Ni podatkov.

Okostje. Ženska, 35–40 let. Glava je bila nagnjena v desno. Roki sta bili iztegnjeni ob trupu. Večina nog je segala v rob izkopa.

Pridatki. Prstan (1) na prstu desnice.

(1) Bronast sklenjen prstan, prerez odsek kroga. Mere: pr. 23 mm, š. 5 mm, deb. 2 mm, t. 2,2 g. Inv. št. GM KFC 413.

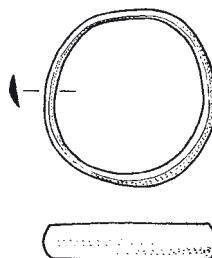

Grob 1965_z0265

Grob 1965_z0266 (kv. L05)

Grobna jama. Okostje je bilo v globini 0,22 m.

Zasutje. Ni podatkov.

Okostje. Spol in starost nedoločljiva (Pogačnik). Našli so samo lobanjo. Kostni niso ohranjene.

Pridatki. Brez pridatkov.



Grob 1965_z0266

Grob 1965_z0267 (kv. L05)

Grobna jama. Okostje je bilo v globini 0,15 m. Azimut 97°.

Zasutje. Ni podatkov.

Okostje. Moški, 45–55 let. Desnica je bila iztegnjena ob trupu, levica zapognjena na sredino trebuha. Spodnji del nog je segal v rob izkopa.

Pridatki. Ni podatkov.

Opomba. Pod okostjem groba 1965_z0268, ki je ležalo z glavo na stegenicah.

Grob 1965_z0267a

Grobna jama. Ni podatkov.

Zasutje. Ni podatkov.

Okostje. Otrok, infans II (Pogačnik). Glej še opis groba 1965_z0268.

Pridatki. Ni podatkov.

Opomba. Tudi to okostje naj bil ležalo na nogah okostja groba 1965_z0267. Valič je imel vtis, da okostja 1965_z0267, 1965_z0267a in 1965_z0268 sestavljajo družinski grob.

Grob 1965_z0268 (kv. L05)

Grobna jama. Okostje je bilo v globini 0,11 m. Azimut 97°.

Zasutje. Ni podatkov.

Grobova 1965_z0267
in 1965_z0268

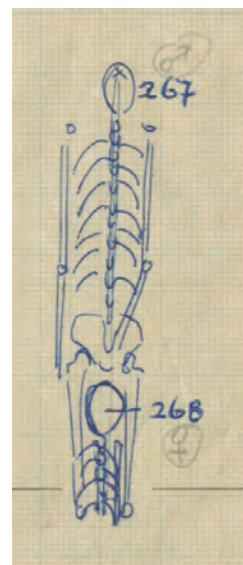

Okostje. Ženska, adultus (Pogačnik). Samo zgornji del telesa, od prsi dalje je okostje segalo v rob izkopa. Kostni niso ohranjene.

Pridatki. Ni podatkov.

Opomba. Tudi to okostje naj bi ležalo na nogah okostja groba 1965_z0267. Valič je imel vtis, da okostja 1965_z0267, 1965_z0267a in 1965_z0268 sestavljajo družinski grob. V zagrebškem laboratoriju so pod številko 1965_z0268 določili otroka, starega 6–8 let. Najverjetneje gre za okostje groba 1965_z0267a.

Komentar. Verjetno sta bili vsaj okostji 1965_z0267a in 1965_z0268 v skupnem grobu. Torej bi šlo za dvojni grob.

Grob 1965_z0269 (kv. L04)

Grobna jama. Okostje je bilo v globini 0,29 m.

Zasutje. Ni podatkov.

Okostje. Moški, 30–35 let. Roki sta bili iztegnjeni ob trupu, levica pod levo kolčnico.

Pridatki. Brez pridatkov.

Opomba. Levo nogo je poškodoval grob 1965_z0270.

Grob 1965_z0270 (kv. L04)

Grobna jama. Okostje je bilo v globini 0,32 m.

Zasutje. Ni podatkov.

Okostje. Ženska, adultus (Pogačnik). Roki sta bili zapognjeni in staknjeni na spodnjem delu trebuha. Kostni niso ohranjene.

Pridatki. Prstan (1) na prstu desnice med stegnicama.

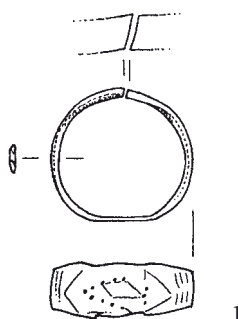

Grobova 1965_z0269
in 1965_z0270

<<
Grobovi 1965_z0269
do 1965_z0271

- (1) Poškodovan srebrn sklenjen prstan s trakastim prerezom in z razširitvijo locna. Ta je okrašena z vzezi in vtolčenimi jamicami. Notranji premer 17 mm, debelina 1 mm. Mere: pr. 18,7 mm, š. 7,6 mm, t. 1,9 g. Inv. št. GM KFC 1150.

Opomba. Poškoduje grob 1965_z0269.

Grob 1965_z0271 (kv. L04)

Grobna jama. Okostje je bilo v globini 0,28 m.

Zasutje. Ni podatkov.

Okostje. Ženska, maturus (Pogačnik). Roki sta bili iztegnjeni ob trupu, desnica je bila preko kolčnice. Kostni niso ohranjeni.

Pridatki. Ob levi senčnici dva naglavna obročka (1–2) in dva naglavna obročka (4–5) ob desni senčnici. Od nadaljnjih dveh naglavnih obročkov (3, 6) vsak ob eni senčnici.

- (1) Bronast levosučen naglavni obroček z enojnima odebelitvama. Mere: š. 49 mm, v. 51,5 mm, deb. 2,15 mm, t. 4,4 g. Inv. št. GM KFC 416.
- (2) Poškodovan bronast naglavni obroček, locen je razkovan v polmesec, ki ima geometriziran rastlinski okrasni motiv. Ta

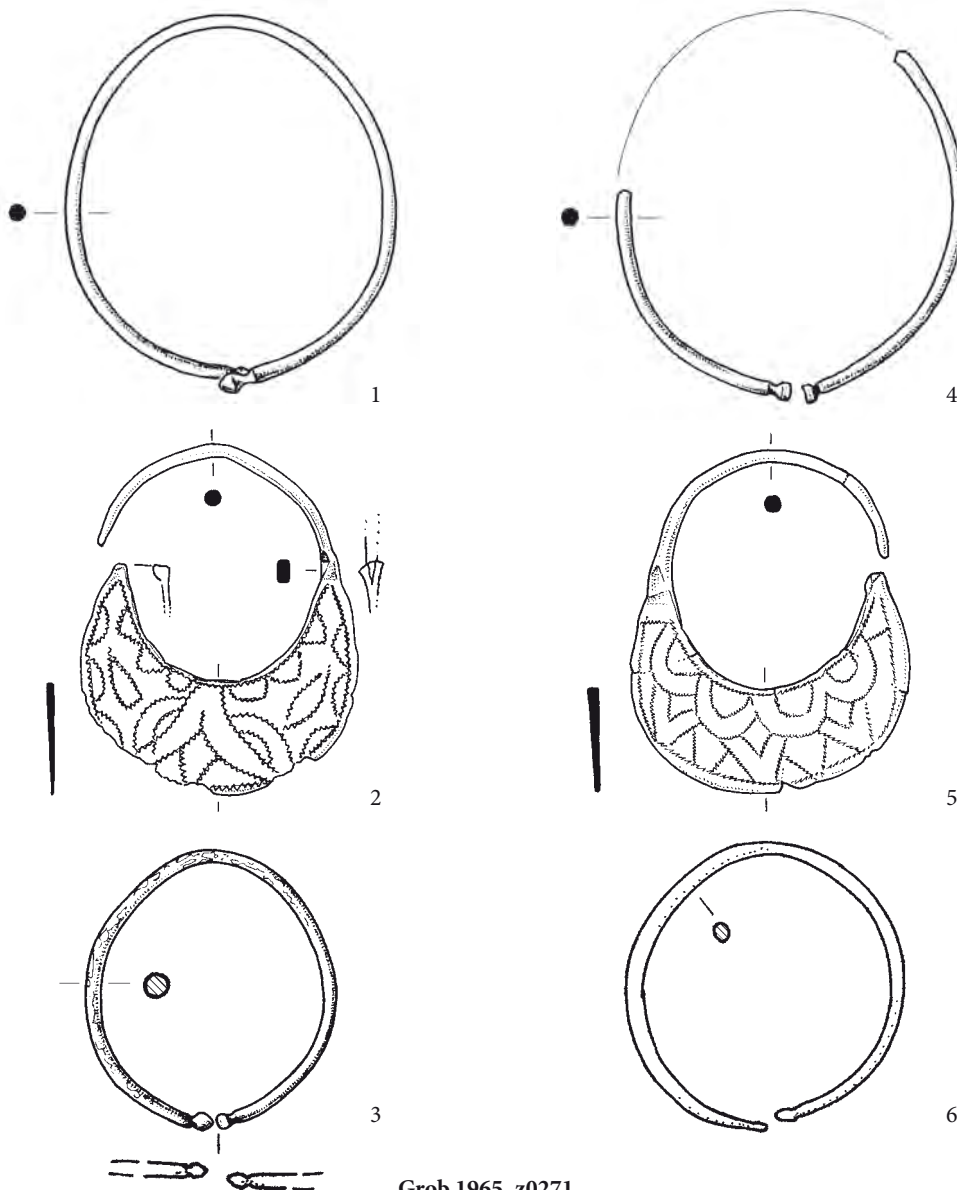

Grob 1965_z0271

je vrezan z zobatim kolescem. Roglja polmeseca sta odebeljena. Locen je pritrjen na polmesec naknadno. Mere: š. 37 mm, v. 46 mm, deb. 1 mm, t. 3,7 g. Inv. št. GM KFC 1988.

- (3) Srebrn levosučen naglavni obroček z enojnima odebelitvama. Mere: š. 35,5 mm, v. 39 mm, deb. 1,9 mm, t. 2,4 g. Inv. št. GM KFC 418.
- (4) Dva odlomka locna bronastega naglavnega obročka z enojnima odebelitvama. Mere: deb. 2,1 mm, t. 2 g. Inv. št. GM KFC 417.
- (5) Bronast kovan polmesečast naglavni obroček, locen je razkovan v polmesec, ki ima geometriziran okrasni motiv. Ta je vrezan z zobatim kolescem. Roglja polmeseca sta odebeljena. (deb. 2,8 mm). Mere: š. 37 mm, v. 45 mm, deb. 1,7 mm, t. 3,3 g. Inv. št. GM KFC 1987.
- (6) Poškodovan srebrn naglavni obroček z enojno odebelitvijo in ravno odrezanim koncem locna. Locen je razlomljen in restavriran. Mere: š. 36,5 mm, v. 37,5 mm, deb. 1,9 mm, t. 2,2 g. Inv. št. GM KFC 419.

Grob 1965_z0272 (kv. L04)

Grobna jama. Okostje je bilo v globini 0,38 m.

Zasutje. Na prsih in ob levem delu telesa kosti iz groba 1965_z0272a

Okostje. Moški, maturus (Pogačnik). Roki sta bili iztegnjeni ob trupu, levica je bila preko kolčnice. Kostni niso ohranjene.

Pridatki. Ni podatkov.

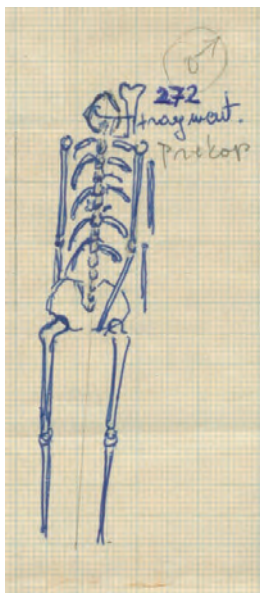

Grob 1965_z0272a

Grobna jama. Ni podatkov.

Zasutje. Ni podatkov.

Okostje. Moški, maturus (Pogačnik). Samo premetani deli medenice in dolgih kosti. Kostni niso ohranjene.

Pridatki. Ni podatkov.

Opomba. Kostni v zasutju groba 1965_z0272.

Grob 1965_z0273 (kv. K05)

Grobna jama. Okostje je bilo v globini 0,20 m.

Zasutje. Ni podatkov.

Okostje. Ženska, infans II (Pogačnik). Samo okostje do ramen, drugo je šlo v rob izkopa. Kostni niso ohranjene. (Glej grob 1965_z0274 za risbo in fotografijo.)

Pridatki. Brez pridatkov.

Opomba. Glava je ležala na desni strani prsnega koša okostja v grobu 1965_z0274.

Grob 1965_z0274 (kv. K05)

Grobna jama. Okostje je bilo v globini 0,14 m. Ob levi nadlaktnici so bili ostanki zoglelene deske nedoločljive dolžine in širine.

Zasutje. Na desni strani premetane dolge kosti okostja groba 1965_z0274a.



Grob
1965_z0271



Grob
1965_z0272



Grobovi 1965_z0273 do 1965_z0275

Okostje. Moški, maturus (Pogačnik). Samo zgornji del okostja, drugo je šlo v rob izkopa. Roki sta bili iztegnjeni ob trupu. Kosti niso ohranjene.

Pridatki. Brez pridatkov.

Opomba. Glava je ležala na desni kolčnici okostja v grobu 1965_z0275. Je pod grobom 1965_z0273.

Grob 1965_z0274a

Grobna jama. Ni podatkov.

Zasutje. Ni podatkov.

Okostje. Spol nedoločljiv, adultus (Pogačnik). Samo nekaj premetanih dolgih kosti. Kosti niso ohranjene.

Pridatki. Na prstnem členku med dolgimi kostmi prstan (1).

(1) Bronast sklenjen prstan s polkrožnim prerezom. Na zunanji strani je prstan okrašen s prečnimi vrezi, ki so neenakomerno razporejeni (razmak od 1 do 2 mm). Mere: pr. 23 mm, š. 3 mm, deb. 2 mm, t. 2 g. Inv. št. GM KFC 414.

Opomba. Prekop v grob 1965_z0274.

Grob 1965_z0275 (kv. K05)

Grobna jama. Okostje je bilo v globini 0,14 m. Azimut 115°.

Zasutje. Ob levi golenici človeške kosti groba 1965_z0275a.

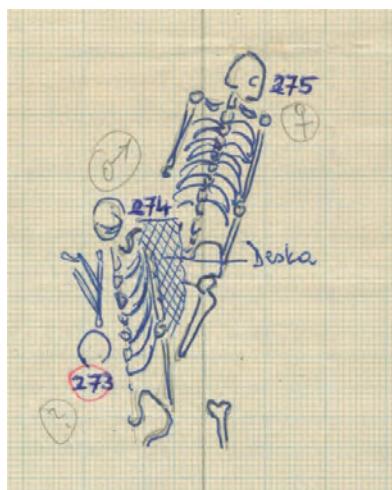

Grobovi 1965_z0273 do 1965_z0275

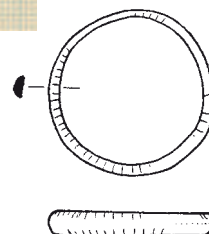

Grob 1965_z0274a

Okostje. Ženska, 40–45 let. Roki sta bili iztegnjeni ob trupu.

Pridatki. Prstan (1) na prstu levega.

(1) Bronast nesklenjen prstan s polkrožnim prerezom in ravno odrezanima koncema locna, ki se zožujeta. Mere: pr. 23 mm, š. 2,6 mm, t. 3,2 g. Inv. št. GM KFC 312.

Opomba. Na desni kolčnici glava okostja v grobu 1965_z0274.

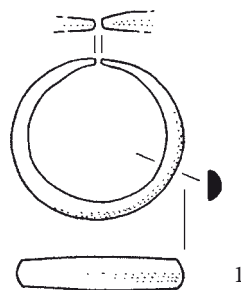

Grob 1965_z0275

Grob 1965_z0275a

Grobna jama. Ni podatkov.

Zasutje. Ni podatkov.

Okostje. Moški, maturus (Pogačnik). Samo del stegenice. Kost ni ohranjena.

Pridatki. Ni podatkov.

Opomba. Prekop v grob 1965_z0275.

Grob 1965_z0276 (kv. K05)

Grobna jama. Okostje je bilo v globini 0,14 m. Azimut 91°.

Zasutje. Ni podatkov.

Okostje. Moški, adultus (Pogačnik). Samo zgornji del telesa, od komolcev dalje je okostje segalo v rob izkopa. Kostni niso ohranjene.

Pridatki. Brez pridakov.

Opomba. Kostni groba 1965_z0245 bi po risbi lahko bile del zasutja groba.

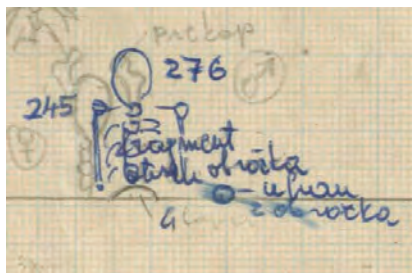

Grob 1965_z0276a

Grobna jama. Ni podatkov.

Zasutje. Ni podatkov.

Okostje. Ženska, adultus (Pogačnik). Premetane dolge kosti, medenice in rebra. Kostni niso ohranjene.

Pridatki. Brez pridakov.

Opomba. Prekop.

Grob 1965_z0277 (kv. K05)

Grobna jama. Okostje je bilo v globini 0,13 m.

Zasutje. Ob glavi odlomek lončenine (2).

Okostje. Ženska, 20–25 let. Odkopali so samo lobanjo, ki je že segala v rob izkopa.

Pridatki. Naglavni obroček (1) ob lobanji levo.

(1) Srebrn desnosučen naglavni obroček s trojnima odebelitvama. Na locen je nataknjena poliedrična jagoda iz temnomodrega prosojnega mehurčkastega stekla (d. 7,0 mm, š. 6,3 x 6,2 mm). Mere: š. 35 mm, v. 37 mm, deb. 2,2 mm, t. 3,3 g. Inv. št. GM KFC 420, 602 (pomotoma dvakrat inventariziran). RisbaD.

Predmet iz zasutja.

(2) Odlomek ustja (tip 2G po Štular 2009 oziroma S6 po Pleterški 2010) lonca, ki je bil izdelan na mirujoči podlagi. Ustje je doglajeno do ramen, zunaj temne, znotraj temne

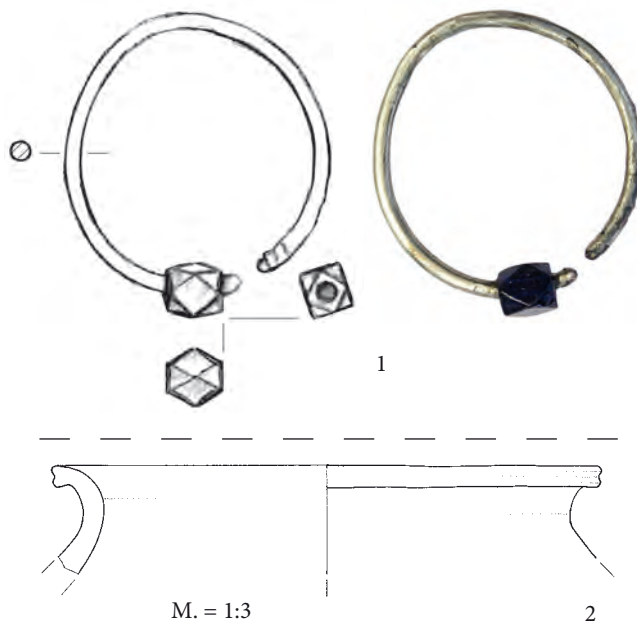

Grob 1965_z0277

in v prelomu temne barve. Pustilo je apnenec, majhna količina, neenakomerne velikosti. Mere: š. 60 mm, v. 42 mm, deb. 11 mm, t. 39 g. Inv. št. GM KFC 422.

Inventarna knjiga temu grobu pripisuje še en obroček (3), ki pa ga terenski dnevnik ne omenja, Valičev osnutek kataloga ga uvršča med raztresene najdbe.

(3) Nesklenjen bronast obroček, locen je izdelan iz žice z enim ravno odrezanim in enim zaobljenim koncem. Najverjetneje predelan odlomek locna naglavnega obročka in ponovno uporabljen, bodisi za prstan, bodisi kot naglavni obroček. Mere: š. 21 mm, v. 21 mm, deb. 1,8 mm, t. 1,4 g. Inv. št. GM KFC 421.

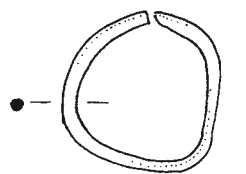

3

Grobo 1965_z0277

Grob 1965_z0278 (kv. G04)

Grobna jama. Okostje je bilo v globini 0,13 m.

Zasutje. Ni podatkov.

Okostje. Spol nedoločljiv, adultus (Pogačnik). Odkopali so samo dele desne polovice telesa. Kostni niso ohranjene.

Pridatki. Obroček (1) na desni stegenici.

(1) Vlit masiven bronast obroček z močno zarjavelo objemko iz železne pločevine. Verjetno gre za pasno spono. Mere: pr. 38 mm, deb. 5,3 mm, t. 15,5 g. Inv. št. GM KFC 423.

Opomba. Je nad okostjem groba 1965_z0279, po risbi tudi nad okostjem groba 1965_z0281.

Grob 1965_z0279 (kv. G04)

Grobna jama. Okostje je bilo v globini 0,13 m.

Zasutje. Ni podatkov.

Okostje. Otrok, infans II (Pogačnik). Odkopali so samo nekaj delov leve polovice telesa. Kostni niso ohranjene.

Pridatki. Brez pridatkov.

Opomba. Je pod okostjem groba 1965_z0278 in po risbi nad okostjem groba 1965_z0281.

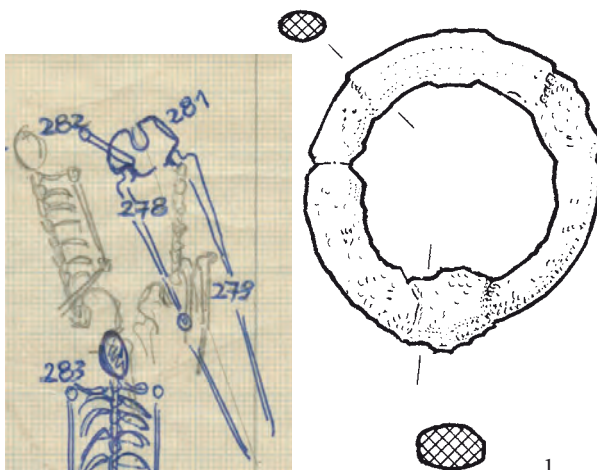

Grobovi 1965_z0278, 1965_z0279
ter 1965_z0281 do 1965_z0283

Grobo 1965_z0278

Grob 1965_z0280 (kv. G04)

Grobna jama. Okostje je bilo v globini 0,13 m.

Zasutje. Ni podatkov.

Okostje. Moški, maturus (Pogačnik). Odkopali so samo del stegenice in golenice. Kostni niso ohranjene.

Pridatki. Brez pridatkov.

Opomba. Prekop.

Grob 1965_z0281 (kv. G04)

Grobna jama. Okostje je bilo v globini 0,13 m. Azimut 80°.

Zasutje. Ni podatkov.

Okostje. Moški, maturus (Pogačnik). Odkopali so okostje brez lobanje. Roki sta bili zapognjeni na medenico. Kostni niso ohranjene. (Glej grob 1965_z0278 za risbo.)

Pridatki. Ni podatkov.

Opomba. Po risbi pod grobovoma 1965_z0278 in 1965_z0279.

Grob 1965_z0282 (kv. G04)

Grobna jama. Okostje je bilo v globini 0,13 m. Azimut 80°.

Zasutje. Ni podatkov.

Okostje. Ženska, 35–40 let. Po dnevniku sta bili roki iztegnjeni ob trupu, na risbi je samo desnica, ki je zapognjena na trebuh. (Glej grob 1965_z0278 za risbo.)

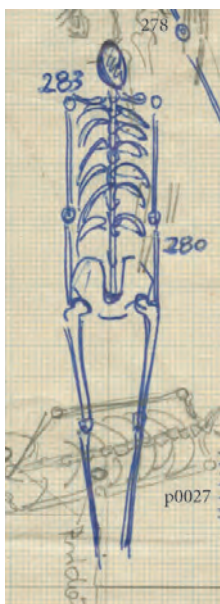

Grobova 1965_z0280
in 1965_z0283



Grobovi 1965_z0281 do 1965_z0283

Pridatki. Brez pridatkov.

Opomba. Nad okostjem groba 1965_z0283.

Grob 1965_z0283 (kv. G04)

Grobna jama. Okostje je bilo v globini 0,13 m. Azimut 96°.

Zasutje. Ni podatkov.

Okostje. Moški, 50–55 let. Roki sta bili iztegnjeni, desnica ob trupu, levica pod kolčnico. (Glej grob 1965_z0280 za risbo.)

Pridatki. Brez pridatkov.

Opomba. Pod okostjem groba 1965_z0282 in po risbi pod grobom 1965_p0027.

Grob 1965_z0284 (kv. F04)

Grobna jama. Okostje je bilo v globini 0,34 m. Azimut 95°.

Zasutje. Ni podatkov.

Okostje. Ženska, 30–35 let. Roki sta bili iztegnjeni ob trupu. (Glej risbo na naslednji strani.)

Pridatki. Brez pridatkov.

Opomba. Pod okostjem, 10 cm globlje, je bilo okostje groba 1965_z0285. Nad nogami je bil prekop 1965_p0028.

Grob 1965_z0285 (kv. F04)

Grobna jama. Okostje je bilo v globini 0,33 m. Azimut 93°.

Zasutje. Ni podatkov.

Okostje. Moški, 30–45 let. Ohranjena desnica je bila iztegnjena ob trupu.

Pridatki. Brez pridatkov.

Opomba. Nad okostjem, 10 cm višje, je bilo okostje groba 1965_z0284.

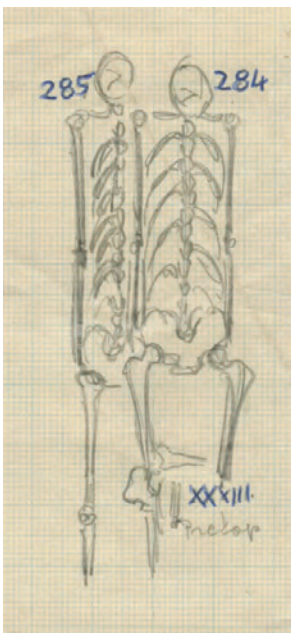

Grobova 1965_z0284
in 1965_z0285

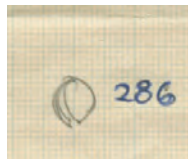

Grob 1965_z0286

Grob 1965_z0286 (kv. G04)

Grobna jama. Okostje je bilo v globini 0,34 m.

Zasutje. Ni podatkov.

Okostje. Ženska, adultus (Pogačnik). Našli so samo lobanjo.

Kosti niso ohranjene.

Pridatki. Brez pridatkov.

Grob 1965_z0287 (kv. G03)

Grobna jama. Okostje je bilo v globini 0,29 m. Azimut 95°.

Zasutje. Ni podatkov.

Okostje. Moški, maturus (Pogačnik). Roki sta bili iztegnjeni ob trupu. Kosti niso ohranjene.

Pridatki. Brez pridatkov.

Opomba. Tesno ob njem je bilo okostje groba 1965_z0288.

Lahko bi šlo za dvojni grob.

Grob 1965_z0288 (kv. G03)

Grobna jama. Okostje je bilo v globini 0,32 m. Azimut 92°.

Zasutje. Ni podatkov.

Okostje. Spol in starost nedoločljiva (Pogačnik). Roki sta bili zapognjeni na trebuh. Kosti niso ohranjene.

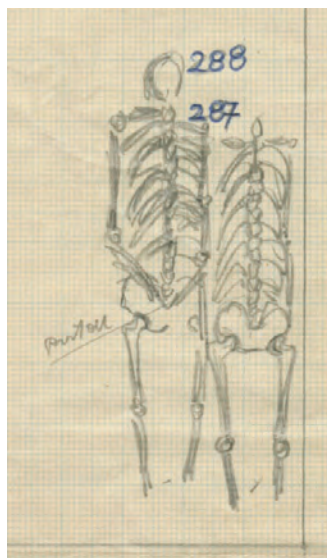

Grob 1965_z0288

Grobova 1965_z0287
in 1965_z0288

Pridatki. Prstan (1) na levici.

(1) Sklenjen medeninast prstan s trakastim prerezom locna. Na okroglasti razširitvi locna je ohranjen kvadraten okrasen vložek iz verjetno prozornega stekla. Mere: pr. 19 x 21 mm, š. 3 mm, deb. 1 mm, t. 0,7 g. Inv. št. GM KFC 424.

Opomba. Tesno ob njem je bilo okostje groba 1965_z0288. Lahko bi šlo za dvojni grob.

Grob 1965_z0289 (kv. G03)

Grobna jama. Okostje je bilo v globini 0,40 m. Azimut 96°.

Zasutje. Ni podatkov.

Okostje. Ženska, maturus (Pogačnik). Po risbi sta bili roki zapognjeni na trebuh, po opisu v dnevniku pa je bila levica iztegnjena ob trupu. Spodnjega dela telesa ni bilo. Kostni niso ohranjene.

Pridatki. Brez pridatkov

Opomba. Po risbi poškoduje okostje groba 1965_z0290.

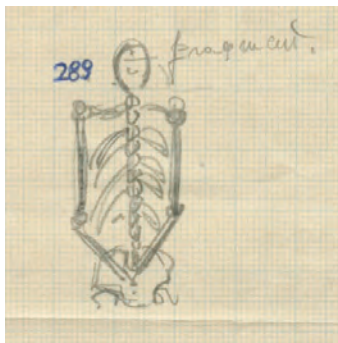

Grob 1965_z0289

Grob 1965_z0290 (kv. G03)

Grobna jama. Okostje je bilo v globini 0,38 m. Azimut 100°.

Zasutje. Ni podatkov.

Okostje. Moški, maturus (Pogačnik). Roki sta bili iztegnjeni ob trupu. Spodnjega dela nog ni bilo. Kostni niso ohranjene.

Pridatki. Ob levi senčnici dva naglavna obročka (1, 2).

(1) Poškodovan bronast naglavni obroček z enojnima odebelitvama. Mere: š. 45 mm, v. 45 mm, deb. 1,9 mm, t. 2,2 g. Inv. št. GM KFC 425. RisbaD.

(2) Poškodovan bronast naglavni obroček, en konec locna manjka, drugi ima enojno odebelitev. Mere: š. 43 mm, v. 43 mm, deb. 1,2 mm, t. 1,9 g. Inv. št. GM KFC 426.

Opomba. Po risbi je okostje poškodoval grob 1965_z0289.

Komentar. Naglavna obročka kažeta, da je šlo za žensko in ne moškega.

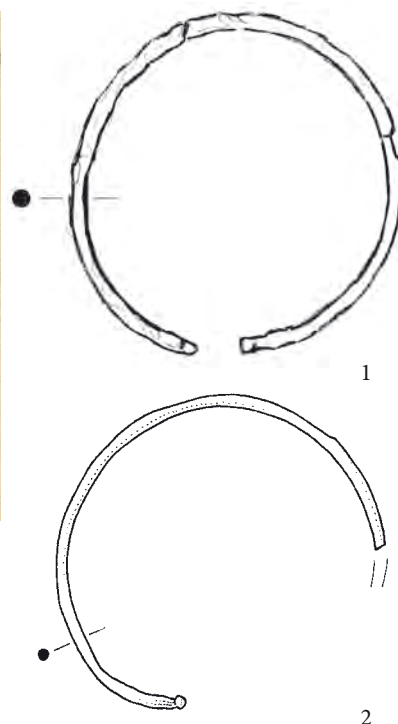
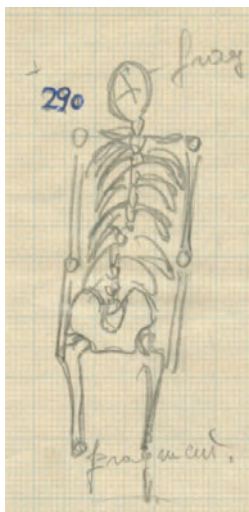

Grob 1965_z0290

Grob 1965_z0291 (kv. O05)

Grobna jama. Okostje je bilo v globini 0,22 m.

Zasutje. Ni podatkov.

Okostje. Spol nedoločljiv, juvenis (Pogačnik). Kostni niso ohranjene.

Pridatki. Brez pridatkov.

Opomba. Ni bil vrisan v načrt.

Grob 1965_z0292 (kv. M03)

Grobna jama. Okostje je bilo na konglomeratni skali v globini 0,30 m.

Zasutje. Nekaj zrn žita na okostju.

Okostje. Otrok, infans I (Pogačnik). Odkopali so samo del okostja. Kostni niso ohranjene.

Pridatki. Na prsnih rebrih je bila okrasna zaponka (1), ob vratnih vretencih več jagod ogrlice (2).

(1) Poškodovana okrogla, bronasta, vlita okrasna zaponka. Dvignjeni srednji del je bil okrašen s celičnim emajlom (premer 18 mm). Motiv štirih prest. Emajl je skoraj v celoti izpadel. Danes so ostanki svetli in zeleno patinirani. Na hrbtni strani je slutiti sledi spajkanja ležišča in pritrdišča za iglo. Mere: š. 26 mm, v. 26 mm, deb. 2 mm, t. 4,4 g. Inv. št. GM KFC 427.



Grob 1965_z0292

- (2) Ogrlica iz najmanj 25 jagod (20 celih in odlomki najmanj 5). 5 vretenčastih jagod iz prosojnega rumenega stekla (s sivo-belo patino), d. 5,3–5,5 mm, š. 4,3–4,35 mm. Najmanj 16 vretenčastih jagod iz prosojnega zelena stekla (s sivobelo patino), d. 4,4–8,4 mm, š. 3,8–4,5 mm. 1 valjasta jagoda iz zelenega jamičastega stekla, d. 6,5 mm, š. 4,3 mm. 1 odlomek roba rimskodobne steklene posode, preperelo steklo, d. 11 mm, š. 9 mm. 1 votla pločevinasta jagoda, ena polovica je ohranjena skoraj v celoti, od druge samo drobec, pr. 11 mm. 1 sodčasta jagoda iz modrozelenega, prosojnega, jamičastega stekla, d. 6,8 mm, š. 5,4 mm. Skupna teža vseh jagod: 4,5 g. Inv. št. GM KFC 428.

Opomba. Ni bil vrisan v načrt. Okostje je segalo v rob izkopa. Inventarna knjiga pod isto številko kot jo ima ogrlica (2) navaja še ostanke (3), ki morda izvirajo iz bližine okostja.

Iz bližine okostja, najverjetneje iz mnogo mlajšega groba.

- (3) Drobci kovinskih žičk in steklenih jagod, verjetno deli mrtvaškega venca. Mere: t. 2 g. Inv. št. GM KFC 428.



Grob 1965_z0292

3

RAZTRESENE NAJDBE 1965

Kvadrant I (oziroma IX)

Pri vogalu Petrčkove hiše.

1. Inv. št. GM KFC 254. Bronast, levosučen naglavni obroček z enojnima odebelitvama na koncih locna. Mere: š. 36 mm, v. 35,4 mm, d. 2,9 mm, t. 4,8 g.



1

Kvadrant I (oz. IX)

Kvadrant I (oziroma IX) ali IV (oziroma IX)

1. Brez inv. št. Bronast naglavni obroček s koničastima koncema locna. Mere: v. 57 mm, š. 54 mm, deb. 4 mm. Predmet manjka. Opis po osnutkih Valičevega kataloga; risbe ni.

Na meji med kvadranti I (oziroma III) in II (oziroma VII)

1. Inv. št. GM KFC 323. Bronast levosučen naglavni obroček z enojnima odebelitvama. Mere: š. 38 mm, v. 42 mm, deb. 2,1 mm, t. 4,5 g.

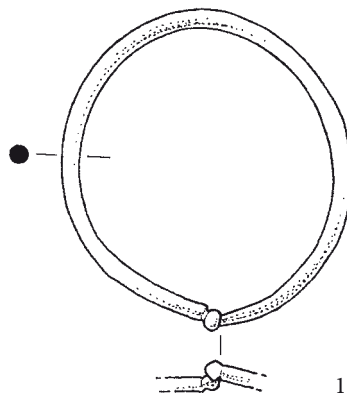

1

Na meji med kvadranti I (oz. III)
in II (oz. VII)**Kvadrant II**

Koordinate: x = 0,55 m, y = 2,1 m

1. Inv. št. GM KFC 328. Bronast naglavni obroček, en konec locna manjka, drugi ima enojno odebelitev. Mere: š. 48 mm, v. 54 mm, deb. 2 mm, t. 4,4 g.
2. Inv. št. GM KFC 329. Bronast naglavni obroček z enojno odebelitvijo in s priostrenim koncem locna. Mere: š. 17 mm, v. 36 mm, deb. 1,3 mm, t. 1,5 g.

Komentar. Predmeta naj bi bila nadena leta 1965 pri koordinatah "x = 2,1 m, y = 0,55 m, 20 cm pod kvadrantom III".

Kvadrant III so kopali leta 1964, koordinati označujeta točko, ki sploh ni bila prekopana, pa tudi pojasnilo o 20 cm pod kvadrantom III je skrajno nenavadno. Razrešitev najdemo, če vzamemo za izhodišče, da je pisec zamenjal koordinati. Potem točka pade v skrajni severni rob izkopa leta 1964. Gre za mejo kvadranta III, ki pa je dejansko že posegla v protor sosednjega kvadranta II, ki so ga izkopali v naslednjem letu 1965. In ker gre za izkop v letu 1964, tam očitno še niso dosegli globine geološke osnove in sta bila predmeta res lahko 20 cm pod dnom izkopa iz leta 1964.

Kvadrant III

1. Inv. št. GM KFC 2028b. Dva kosa tkanine. Mere: v. 37 mm, t. 0,1 g.
2. Inv. št. GM KFC 2028a. Lečast, medeninast, votel, okrogel gumb z ušescem na hrbtni strani. V ušescu so ostanki tkanine. Mere: pr. 24,7 mm, v. 18,5 mm, t. 5,9 g.

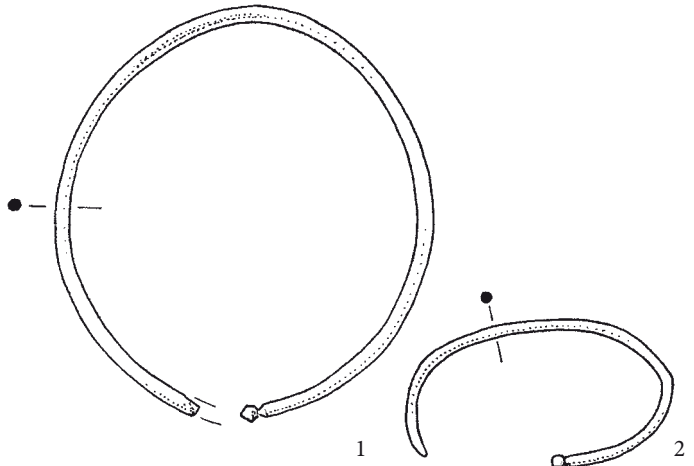

Kvadrant II

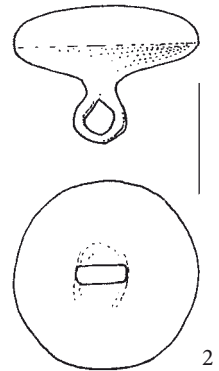

Kvadrant III

Kvadrant IV

1. Inv. št. GM KFC 335. Odlomek rezila železnega noža. Konica je v osi rezila. Mere: š. 18 mm, v. 74 mm, deb. 7 mm, t. 14,5 g.

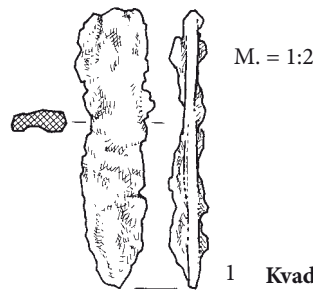

Kvadrant IV

Kvadrant IV (oziroma IX)

Koordinate: x = - 3,15 m, y = 3,5 (9,5?) m.

Komentar. Koordinate bi se ujemale s številko kvadranta ob večji vrednosti y. So merili y od vogala kvadranta in ne od točke 0?

1. Inv. št. GM KFC 252. Nesklenjen bronast prstan z ravno odrezanima koncema in s trikotnim prerezom. Mere: pr. 23 x 24 mm, š. 4,2 mm, deb. 1,2 mm, t. 2,3 g.

Koordinate: x = - 4,16 m, y = 6,50 m, z = 384, 712

2. Inv. št. GM KFC 1963a. Poškodovan vlit bronast naglavni obroček, ki posnema tehniko zrnjenja. Viden je vlivni šiv. Locen je odlomljen. Mere: š. 24 mm, v. 35 mm, deb. 6 mm, t. 5,1 g.

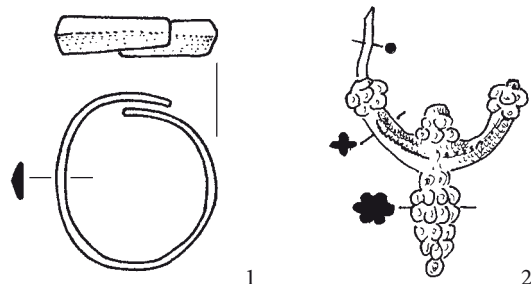

Kvadrant IV (oz. IX)

Kvadrant V

1. Inv. št. GM KFC 1162. Odlomek bronastega naglavnega obročka. Ohranjeni zaključek ima zanko. Na locnu je vdeta jagoda iz svetlomodrega prosojnega mehurčkastega stekla in s cevčico iz bronaste pločevine. Ohranjena je polovica jagode. Mere: š. 16 mm, v. 17 mm, deb. 0,9 mm, t. 0,7 g.
2. Inv. št. GM KFC 322. Bronast desnosučen naglavni obroček z enojnima odebelitvama. Mere: š. 47 mm, v. 50 mm, deb. 1,7 mm, t. 3 g.

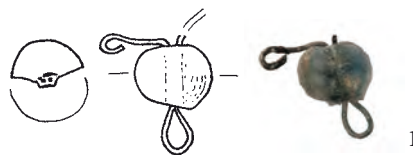

1

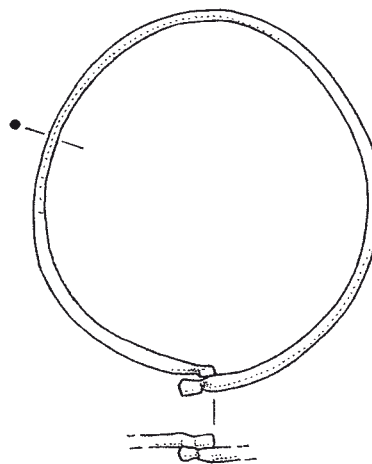

2

Kvadrant V (oziroma X)

Koordinate: x = - 9,85 m, y = 6,46 m.

1. Brez inv. št. Bronast trakast prstan, ki je spet z zakovico. Na obodu sta dva vzporedna vzdolžna žlebova. Mere: pr. 22 mm, š. 4 mm, deb. 1 mm. Predmet manjka. Opisano je po Valičevem katalogu; risbe ni.

Kvadrant VI (oziroma XI)

1. Brez inv. št. Bronsat trakast prstan s presegajočima koncema, ki sta speta z zakovico. Mere: pr. 21 mm, š. 7 mm, deb. 1 mm. Predmet manjka. Opis po osnutkih Valičevega kataloga; risbe ni.

Kvadrant V

Kvadrant VII

Koordinate: x = 11,8 m, y = 6,7 m.

1. Inv. št. GM KFC 307. Bronast naglavni obroček z enim prisekanim koncem, drugi ima enojno odebelitev. Velikost 47 x 42 mm, deb. 2 mm. Predmet manjka. Opisano je po Valičevem osnutku kataloga; risbe ni.

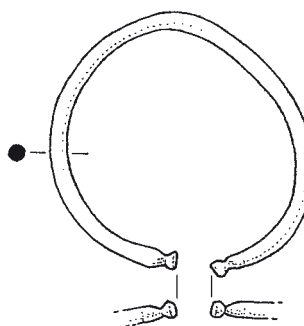

1

Kvadrant VII (oziroma X)

1. Inv. št. GM KFC 325. Bronast naglavni obroček z enojnima odebelitvama. Mere: š. 33 mm, v. 35 mm, deb. 2 mm, t. 3,2 g.

Kvadrant VII (oz. X)

Kvadrant VIII

Koordinate: x = 0,1 m, y = 8,5 m.

1. Inv. št. GM KFC 318. Poškodovan prstan z ravno odrezanima koncema, ki sta bila speta z zakovico, trakast presek. Mere razvitega traku: dolžina približno 50 mm, širina 6 mm, debelina 0,3 mm, t. 0,3 g. V času odkritja so bili ohranjeni še trije odlomki, danes sta samo še dva.

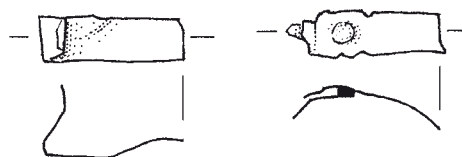

1

Koordinate: x = 1,80 m, y = 10, 3 m.

2. Brez inv. št. Bronast naglavni obroček z dvojno odebelitvijo na enem koncu locna in z enojno odebelitvijo na drugem koncu. Mere: v. 43 mm, š. 53 mm, deb. 3 mm. Predmet manjka. Opisano je po osnutkih Valičevega kataloga; risbe ni.

Kvadrant VIII

Neznana lega

1. Inv. št. GM KFC 298. Bronast naglavni obroček s kovanim ozkim (š. do 7 mm) polmesecem. Na njem je okras vrezanih krožcev, ki so med seboj povezani z ravnimi vrezi. Rob je obrobljen z vrezanim žlebom. Mere: v. 46 mm. Ohranjena velikost 43 mm. V času vpisa v inventarno knjigo sta bila ohranjena še dva odlomka. Predmet manjka. Opis po osnutkih Valičevega kataloga.
2. Brez inv. št. Srebrn naglavni obroček z enojno odebelitvijo na konceh. Oblika locna spremenjena zaradi zemeljskih del. Mere: v. 39 mm, š. 58 mm, deb. 2 mm. Predmet manjka. Opis po osnutkih Valičevega kataloga.
3. Inv. št. GM KFC 1967a. Poškodovan bronast naglavni obroček. En zaključek locna je razkovan v zanko, ki je delno odlomljena, drugi konec locna je odlomljen. Mere: š. 54 mm, v. 56 mm, deb. 1,3 mm, t. 1,2 g. Opomba. Najverjetneje drugotno primešan predmetom iz groba 1965_z0112.
4. Inv. št. GM KFC 397. Bronast levosučen naglavni obroček z enojnima odebelitvama na konceh. Mere: š. 45 mm, v. 45,3 mm, d. 1,6 mm, t. 1,6 g.
5. Inv. št. GM KFC 326. Bronast levosučen naglavni obroček z enojnima odebelitvama. Mere: š. 26 mm, v. 28 mm, deb. 1,1 mm, t. 0,5 g.
6. Brez inv. št. Bronast naglavni obroček z enojno odebelitvijo na konceh. Mere: v. 34 mm, š. 36 mm, deb. 3 mm. Predmet manjka. Opis po osnutkih Valičevega kataloga.
7. Brez inv. št. Bronast naglavni obroček z ravno odrezanima presegačima koncema, levosučen. Mere: v. 24 mm, š. 24 mm, deb. 2 mm. Predmet manjka. Opis po osnutkih Valičevega kataloga.
8. Brez inv. št. Odlomek prstana iz bronaste pločevine z razširitevijo. Mere: pr. 27 mm. Predmet manjka. Opis po osnutkih Valičevega kataloga; risbe ni.
9. Brez inv. št. Trije odlomki prstana iz bronaste pločevine, ki je bi spet z zakovico. Mere: š. 6 mm. Predmet manjka. Opis po osnutkih Valičevega kataloga; risbe ni.
10. Brez inv. št. Odlomki prstana iz bronaste pločevine, presegajoča konca sta speta z zakovico. Mere: pr. 21 mm, š. 5 mm, deb. 1 mm. Predmet manjka. Opis po osnutkih Valičevega kataloga; risbe ni.
11. Inv. št. GM KFC 1963b. Odlomek srebrnega nesklenjenega prstana s trakastim prerezom. Konca sta razkovan v podlago za okrasni vložek. Predmet je razlomljen na tri dele. Mere: pr. 18 x 22 mm, š. 0,8 mm, t. 0,2 g.
12. Inv. št. GM KFC 330. Bronast prstan sklenjen z železno zakovico in z žlebljenim trakastim prerezom, trije žlebovi. Mere: pr. 24 x 23 mm, š. 3,5 mm, t. 0,9 g.

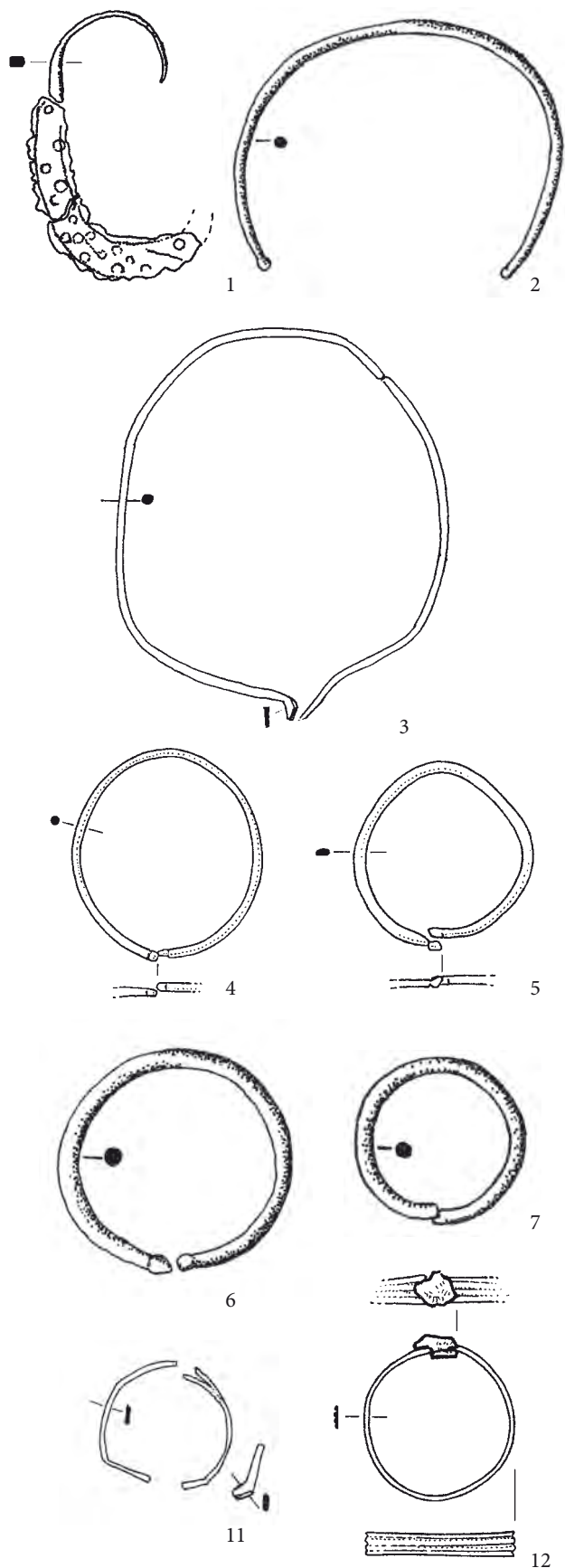

Neznana lega

13. Inv. št. GM KFC 2029. Okrogel klobučast predmet iz mehurčkaste luknjičaste prosojne rumenkaste steklene paste, morda del gumba. Mere: v. 23,5 mm, deb. 8 mm, t. 4,4 g.
14. Inv. št. GM KFC 2031a. Medeninast spenec. Deb. kaveljčka 1,4 mm, deb. zanke 1,1 mm. Mere: š. 10,5 mm, v. 3,1 mm, deb. 1,4 mm, t. 1 g.
15. Inv. št. GM KFC 2031b. Medeninast spenec. Deb. kaveljčka 1,2 mm, deb. zanke 1,0 mm. Mere: š. 10,8 mm, v. 33,5 mm, deb. 1,2 mm, t. 0,8 g.
16. Inv. št. GM KFC 2031c. Medeninast spenec. Deb. kaveljčka 1,3 mm, deb. zanke 1,2 mm. Mere: š. 9,8 mm, v. 30 mm, deb. 1,3 mm, t. 0,9 g.

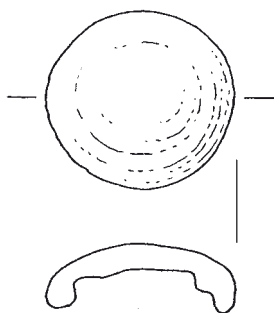

13

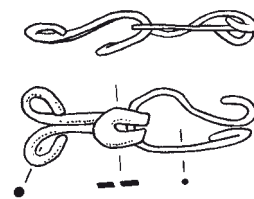

14

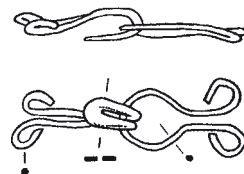

15

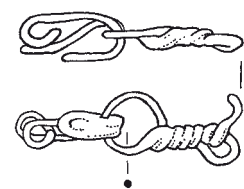

16

Neznana lega

GROBOVI IN PREDMETI 1966

GROBOVI IN PREDMETI IZ GROBOV

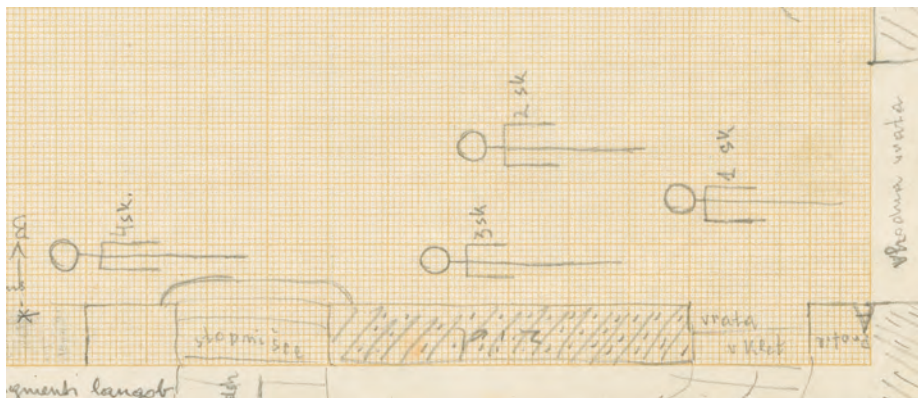

Grobovi 1966_z0001 do 1966_z0004



Grobovi 1966_z0001 do 1966_z0003



Grob 1966_z0001

Grob 1966_z0001 (kv. U10)

Grobna jama. Izkopana je bila v plast humusa. Okostje je bilo v globini 1 m (in po Valičevem mnenju 0,40 m od nekdanje površine). Azimut 103°.

Zasutje. Nad okostjem odlomki prazgodovinske in srednjeveške lončenine. Ob desni stegenici koščki oglja in sežganih kosti ter večji pokončen prodnik.

Okostje. Ženska, adultus (Pogačnik). Lobanja je bila nagnjena na desno. Roki sta bili iztegnjeni ob trupu, desnica je bila na kolčnici, levica pod zgornjim delom leve stegenice. Kostni niso ohranjene.

Pridatki. Na levi roki prstan (1) ob notranji strani leve stegenice, ob zapestju desnice nad kolčnico nož (2) s trnom navzgor.

(1) Sklenjen bronast prstan z manjšo odebelitvijo na locnu. V prerezu okrogel, pr. 26 x 25 mm, š. 3 mm. Predmet ni bil inventariziran in manjka. Risba iz objave v *Varstvu spomenikov* 11.

(2) Odlomek železnega noža s trnastim nasadilom za držaj. Presek trna je pravokoten, trn prehaja poševno v ostrino in stopničasto v hrbet. Ostrina zavija v konico, hrbet se zalomi proti konici. Prehod trna v hrbet je močno poškodovan, konica je odlomljena. Mere: š. 25 mm, v. 143 mm, deb. 8 mm, t. 41 g, dol. rezila 100 mm. Inv. št. GM KFC 673.

Opomba. Ker so tri metre stran od groba našli kurišče brez najdb, se je Valiču porodila misel, da so koščki oglja in kosti s tega ognjišča (Valič 1966, 15–16).

Komentar. Ker ostanki oglja in kosti iz groba ter ostanki tankega sloja žganine z ognjišča niso ohranjeni, njegove misli ne moremo preveriti. Prstan in nož sta pridatka, ki kažeta, da je bilo okostje lahko tudi moško.

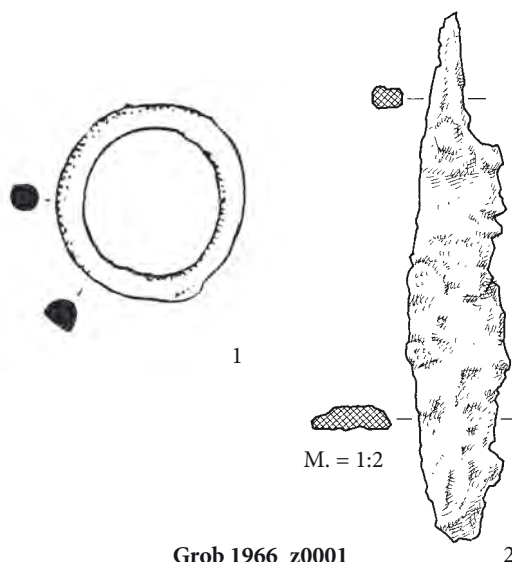

Grob 1966_z0001

2

Grob 1966_z0002 (kv. U09)

Grobna jama. Izkopana je bila v plast humusa do prodnate osnove. Okostje je bilo v globini 0,9 m. Azimut 102°.

Zasutje. Na levi strani ob robu grobne jame večji prodnik.

Okostje. Spol nedoločljiv, juvenis (Pogačnik). Lobanja je bila nagnjena v levo. Roki sta bili iztegnjeni ob trupu. Kostni levega dela telesa so bile delno premaknjene. Kostni niso ohranjene.

Pridatki. Na levi strani ob lobanji naglavni obroček (1).

(1) Bronast nesučan naglavni obroček z enojno odebelitvijo na vsakem koncu. Mere: š. 39 mm, v. 39 mm, deb. 2,7 mm, t. 4,8 g. Inv. št. GM KFC 674.

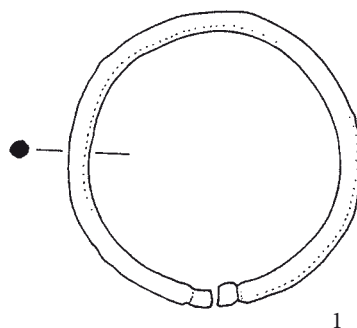

1

Grob 1966_z0002

Grob 1966_z0003 (kv. U09)

Grobna jama. Izkopana je bila v plast humusa in prodnikov. Okostje je bilo v globini 0,98 m. Azimut 101°.

Zasutje. Na levi strani ostanki žindre.

Okostje. Ženska, odrasla (Pogačnik). Lobanja je bila nagnjena v desno. Roki sta bili iztegnjeni ob trupu. Golenici sta bili premaknjene. Kostni niso ohranjene.

Pridatki. Brez pridatkov.

Grob 1966_z0004 (kv. U09)

Grobna jama. Izkopana je bila v plast humusa. Okostje je bilo v globini 0,9 m. Azimut 101°.

Zasutje. Ni podatkov.



Grobova 1966_z0002 in 1966_z0003



Lega naglavnega obročka ob levi senčnici

Grob 1966_z0004

Okostje. Moški, starost ni bila določena (Pogačnik). Roki sta bili iztegnjeni ob trupu, dlani pod kolki. Kostni niso ohranjene.

Pridatki. Ob levi senčnici naglavni obroček (1).

(1) Bronast levosučen naglavni obroček s kovano S zanko in kaveljčkom. Mere: š. 38 mm, v. 48 mm, deb. 2 mm, t. 2,5 g. Inv. št. GM KFC 672.

Komentar. Naglavni obroček kaže, da je bilo okostje žensko.

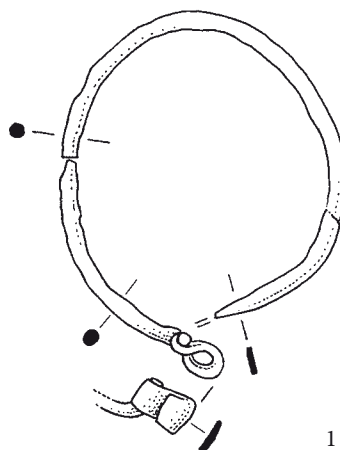

Grob 1966_z0004

Grob 1966_z0005 (kv. V10)

Grobna jama. Izkopana je bila v humusno plast. Okostje je bilo v globini 0,76 m.

Zasutje. Ni podatkov.

Okostje. Spol in starost nista bila določena. Našli so samo spodnji del nog. Kostni niso ohranjene.

Pridatki. Brez pridakov.

Opomba. Preko nog je bil mlajši zid. Valičev opis se nanaša na grob, ki ima na tremskem načrtu številko 5. To upošteva katalog.

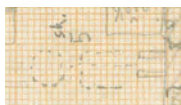

Grob 1966_z0005

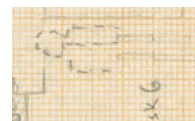

Grob 1966_z0006

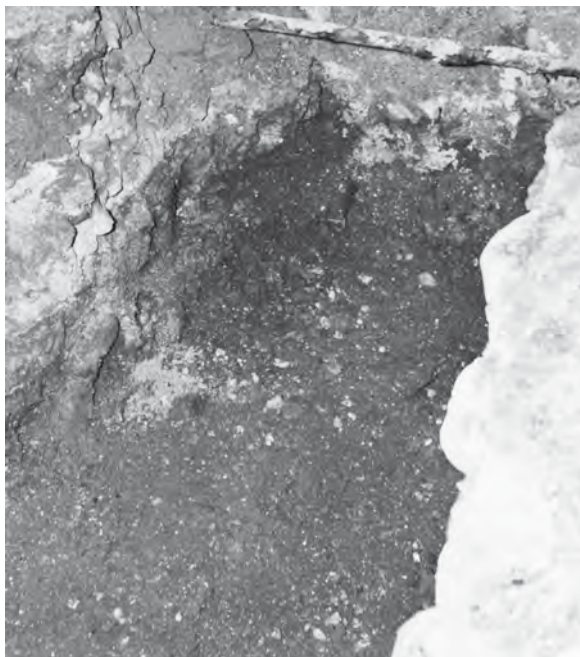

Grob 1966_z0005



Grob 1966_z0006

GROBOVI IN PREDMETI 1969

GROBOVI IN PREDMETI IZ GROBOV

Grob 1969_p0001 (kv. F14)

Grobna jama. Okostje je bilo v globini 0,24 m. Več žebeljev ob okostju govori za pokop v krsti. Azimut 186°.

Zasutje. Ni podatkov.

Okostje. Moški, 50–55 let. Lobanja nagnjena na levo. Desnica upognjena na trebuh, spodnji del leve in leva noga nista bili ohranjeni. Našli so le zgornji del desne stegenice.

Pridatki. Brez pridakov.

Opomba. Po risbi nad okostjem groba 1969_p0049. Po zapisu v dnevniku je spodnji del telesa verjetno uničila gradnja sosednjega zidu.

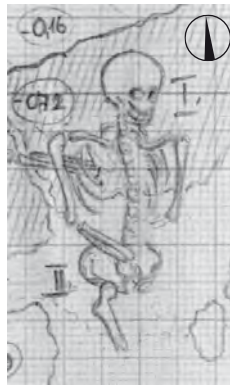

Grobova 1969_p0001 in 1969_p0002

Grob 1969_p0002 (kv. F14)

Grobna jama. Ni podatkov.

Zasutje. Ni podatkov.

Okostje. Spol nedoločljiv, odrasli (Pogačnik). Samo odlomek lobanje. Kosti niso ohranjene.

Pridatki. Ni podatkov.

Opomba. Prekop.

Grob 1969_p0003 (kv. F14)

Grobna jama. Okostje je bilo v globini 0,20 m. Azimut 100°.

Zasutje. Ni podatkov.

Okostje. Moški, 50–60 let (Pogačnik). Okostje je bilo brez spodnjega dela nog. Roki sta bili zapognjeni na medenico. Kosti niso ohranjene.

Pridatki. Križec (1) ob levem ramenskem sklepu, svetinjica (2) ob desnem ramenskem sklepu.

(1) Glej spodaj.

(2) Vlita ovalna svetinjica iz medenine. A neprepoznan svetnik (**IND**CCI), R svete stopnice (NEILISTIESVM). Mere: š. 20 mm, v. 30,7 mm, deb. 2,7 mm, t. 5,6 g. Inv. št. GM KFC 4994c.

Opomba. Med okostjema grobov 1969_p0003 in 1969_p0004 sta bila dva bronasta gumba. Pod isto inventarno številko so bili inventarizirani svetinjica in dva križca.

Komentar. Gumba sta najverjetneje del zasutja, ni mogoče določiti katerega groba. Mogoče je, da eden od križcev izvira iz groba 1965_p0002 (glej še tam). Prav tako je mogoče, da terenski dnevnik omenja sicer samo en križec, drugi pa je bil najden naknadno. V primeru druge možnosti je bil lahko pridelek v grob, lahko pa del zasutja groba.

(1) Drugotno prevrtan, kovan deteljčast križ iz medenine. A plastična aplikacija Križanega. Mere: š. 27 mm, v. 42 mm, deb. 3 mm, t. 4 g. Inv. št. GM KFC 4994a.

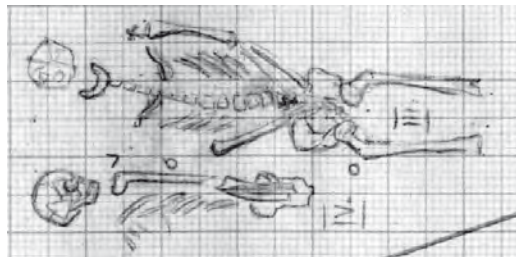

Grobova 1969_p0003 in 1969_p0004



Grob 1969_p0003

Kovan latinski križ iz medenine. A Križani, napis INRI in mrtvaška lobanja, R sv. Marija (MATER DOLOR / OPN).
Mere: š. 24,7 mm, v. 42 mm, deb. 2,2 mm, t. 3,2 g. Inv. št. GM KFC 4994b.

Grob 1969_p0004 (kv. F14)

Grobna jama. Okostje je bilo v globini 0,20 m. Azimut 94°.

Zasutje. Ni podatkov.

Okostje. Spol nedoločljiv, maturus (Pogačnik). Desno polovico telesa in noge je uničila kanalizacija. Po risbi je bila levica iztegnjena in položena na kolčnico. Kostni niso ohranjene. (Glej grob 1969_p0003 za risbo.)

Pridatki. Brez pridatkov.



Grob 1969_p0005 (kv. F14)

Grobna jama. Okostje je bilo v globini 0,20 m. Azimut 89°.

Žebli kažejo na pokop v krsti.

Opomba. Ob vpisu v inventarno knjigo je bilo prepoznanih še 13 žebeljev, iz skupka zarjavelih odlomkov železa in koščkov lesa pa smo jih lahko izločili le 9 za risanje (5–13).

Zasutje. Ni podatkov.

Okostje. Ženska, maturus (Pogačnik). Spodnji del nog je manjkal. Desnica je bila iztegnjena ob trupu, levica zapognjena in položena na medenico. Kostni niso ohranjene.

Pridatki. Jagoda (1) na vratu, na kolku deli za zapenjanje obleke (2, 3), v grobu tudi devocionalija (4).

(1) Okrogla jagoda iz neprozornega zelenobelega stekla. Mere: š. 6,9 mm, v. 5,3 mm, t. 0,3 g. Inv. št. GM KFC 941j.

(2) Kaveljček medeninastega spenca. Mere: š. 11 mm, v. 12 mm, deb. 1,1 mm, t. 0,3 g. Inv. št. GM KFC 941k.

(3) 2 neskljenjena medeninasta okrogla obročka iz žičke, del mehanizma za spenjanje oblačila. Mere: š. 13 mm, v. 13 mm, deb. 1 mm, t. 0,1 g. Inv. št. GM KFC 941l.

(4) Dve kvadratni stekleni ploščici, morda del devocionalije. Mere: š. 26 mm, v. 26 mm, deb. 2 mm, t. 2,6 g; 25 mm, v. 25 mm, deb. 2 mm, t. 2,6 g. Inv. št. GM KFC 941i.

(5) Kovan žebelj s trnom štirikotnega profila in pravokotno glavico. Mere: š. 14 mm, v. 64 mm, deb. 4 mm, t. 6,5 g. Inv. št. GM KFC 941f.

(6) Kovan žebelj s trnom štirikotnega preseka in pravokotno glavico. Mere: š. 12 mm, v. 59 mm, deb. 4 mm, t. 6,2 g. Inv. št. GM KFC 941a.

(7) Kovan žebelj s trnom štirikotnega profila in piramidalno glavico. Mere: š. 11 mm, v. 51 mm, deb. 5 mm, t. 6 g. Inv. št. GM KFC 941b.

(8) Kovan žebelj s trnom štirikotnega profila in štirikotno glavico. Mere: š. 11 mm, v. 48 mm, deb. 5 mm, t. 5,5 g. Inv. št. GM KFC 941g.

(9) Kovan žebelj s trnom štirikotnega profila in štirikotno glavico. Mere: š. 14 mm, v. 40 mm, deb. 6 mm, t. 4,8 g. Inv. št. GM KFC 941h.

(10) Kovan žebelj s trnom štirikotnega profila in pravokotno glavico. Mere: š. 10 mm, v. 39 mm, deb. 4 mm, t. 4,9 g. Inv. št. GM KFC 941d.

(11) Kovan žebelj s trnom štirikotnega profila in glavico neprepoznavne oblike. Mere: š. 14 mm, v. 59 mm, deb. 4 mm, t. 6,1 g. Inv. št. GM KFC 941e.

(12) Kovan žebelj s trnom štirikotnega profila in glavico neprepoznavne oblike. Mere: š. 18 mm, v. 47 mm, deb. 8 mm, t. 4,9 g. Inv. št. GM KFC 941i.



Grob 1969_p0003

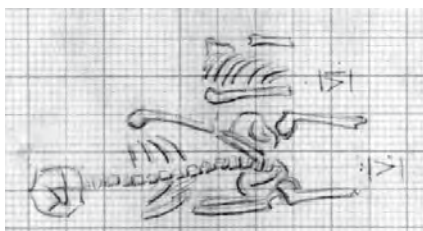

Grobova 1969_p0005 in 1969_p0006

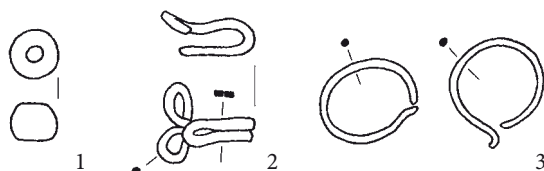

Grob 1969_p0005

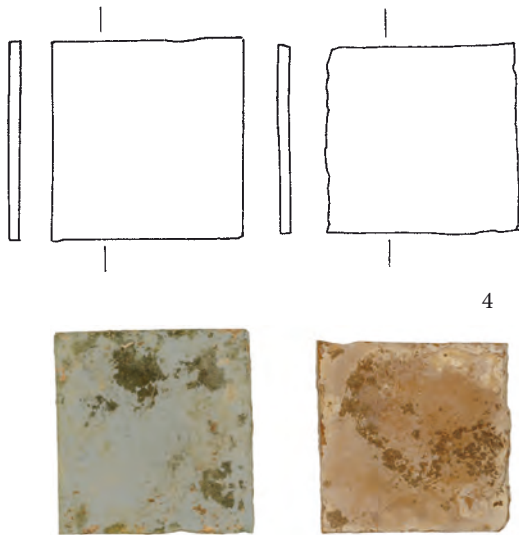

4

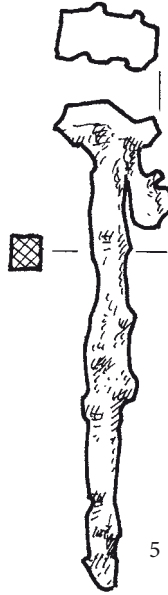

5

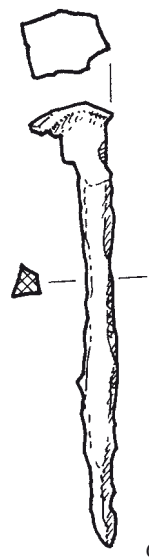

6

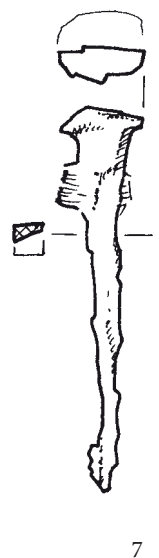

7

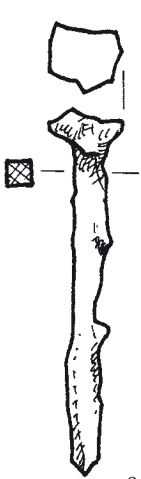

8

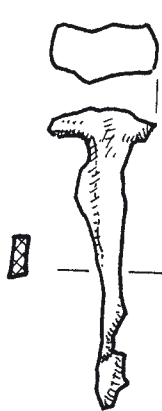

9



10

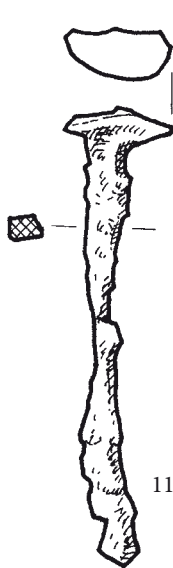

11

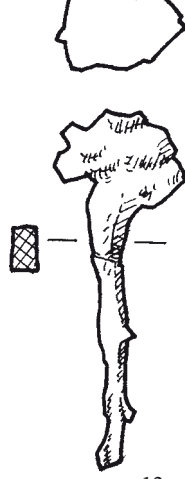

12



13



Grob 1969_p0005

5-13
(in odlomki)



(13) Kovani žebelj s trnom štirikotnega profila in glavico neprepoznavne oblike. Mere: š. 11 mm, v. 45 mm, deb. 3 mm, t. 5,7 g. Inv. št. GM KFC 941c.

Opomba. Delno nad okostjem groba 1969_p0006.

Grob 1969_p0006 (kv. F14)

Grobna jama. Okostje je bilo v globini 0,23 m.

Zasutje. Ni podatkov.

Okostje. Spol in starost nedoločljiva (Pogačnik). Našli so samo levi del prsnega koša. Kosti niso ohranjene.

Pridatki. Brez pridatkov.

Opomba. Delno sega pod okostje groba 1969_p0005.

Grob 1969_p0005: ostanki krste in žebeljev



Grob 1969_p0007 (kv. G14)

Grobna jama. Okostje je bilo v globini 0,10 m.

Zasutje. Ni podatkov.

Okostje. Spol in starost nedoločljiva (Pogačnik). Našli so samo del desne noge. Kosti niso ohranjene.

Pridatki. Ni podatkov.

Grobna 1969_p0005 in 1969_p0006



Grob 1969_p0007



Grob 1969_p0008

Grob 1969_p0008 (kv. G14)

Grobna jama. Okostje je bilo v globini 0,20 m.

Zasutje. Ni podatkov.

Okostje. Spol nedoločljiv, juvenis (Pogačnik). Našli so samo del lobanje. Kosti niso ohranjene.

Pridatki. Ni podatkov.

Opomba. Prekop.

Grob 1969_p0009 (kv. G14)

Grobna jama. Okostje je bilo v globini 0,20 m. Azimut 95°.

Železni žebelji govorijo za pokop v krsti.

Zasutje. Ni podatkov.

Okostje. Moški, 50–60 let (Pogačnik). Roki sta bili iztegnjeni ob trupu. Kosti niso ohranjene.



Grob 1969_p0009

Pridatki. Na desni roki gumba (1), na desni kolčnici svetinjica (2). Za lobanjo bucika (3). Neznano kje okov vezalke (4).

(1a) Ploščat medeninast gumb z visečim robom z neohranjeno zanko na hrbtni strani. Mere: š. 24 mm, v. 24 mm, deb. 2 mm, t. 0,4 g. Inv. št. GM KFC 944c.

(1b) Klobučast medeninast gumb z zanko na hrbtni strani. Mere: š. 16 mm, v. 16 mm, deb. 2 mm, t. 0,4 g. Inv. št. GM KFC 944b.

(2) Kovana ovalna svetinjica iz medenine, poškodovana. A sv. Venancij (napis ni čitljiv), R Loretska Marija (S.MARIA.*AVRETA). Mere: š. 18,5 mm, v. 26 mm, deb. 2 mm, t. 2,1 g. Inv. št. GM KFC 5001.

(3) 2 odlomka medeninastega pločevinastega traku (š. 4 mm) in 1 odlomek bucike, verjetno deli mrtvaškega venca. Mere: t. 1,7 g. Inv. št. GM KFC 944a.

(4) Okov medeninaste vezalke obleke. Mere: š. 2 mm, v. 16 mm, deb. 0,4 mm, t. 0,2 g. Inv. št. GM KFC 944d

Opomba. V inventarni knjigi je svetinjica (2) pomotoma pripisana grobu 1969_p0011.

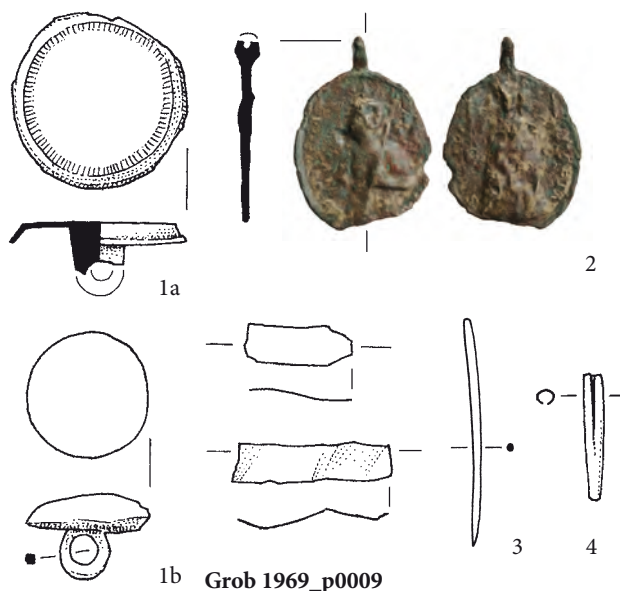

1b Grob 1969_p0009

Grob 1969_p0010 (kv. G14)

Grobna jama. Okostje je bilo v globini 0,17 m. Azimut 180°. Pokop v krsti.

Zasutje. Ni podatkov.

Okostje. Otrok, infans II (Pogačnik). Našli so levo lopatico in nadlaktnico. Kostni niso ohranjene.

Pridatki. Ni podatkov.

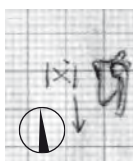

Grob 1969_p0010

Grob 1969_p0011 (kv. F14)

Grobna jama. Okostje je bilo v globini 0,20 m.

Zasutje. Ni podatkov.

Okostje. Spol in starost nedoločljiva (Pogačnik). Našli so samo odlomek lobanje. Kostni niso ohranjene.

Pridatki. Ni podatkov.

Opomba. Prekop. Nad lobanjo groba 1969_p0050.

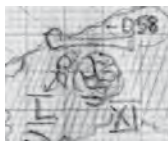

Grob 1969_p0011

Grob 1969_p0012 (kv. F14)

Grobna jama. Okostje je bilo v globini 0,20 m.

Zasutje. Ni podatkov.

Okostje. Spol nedoločljiv, mlajša oseba (Pogačnik). Našli so samo odlomek lobanje. Kostni niso ohranjene.

Pridatki. Ni podatkov.

Opomba. Prekop.

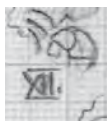

Grob 1969_p0012

Grob 1969_p0013 (kv. F14)

Grobna jama. Okostje je bilo v globini 0,30 m. Azimut 94°.

Zasutje. Ni podatkov.

Okostje. Spol in starost nedoločljiva (Pogačnik). Našli so samo levi del zgornjega dela telesa. Kostni niso ohranjene.

Pridatki. Brez pridatkov.

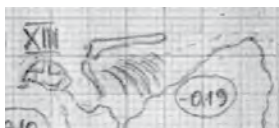

Grob 1969_p0013

Grob 1969_p0014 (kv. F14)

Grobna jama. Okostje je bilo v globini 0,30 m.

Zasutje. Ni podatkov.

Okostje. Spol in starost nedoločljiva (Pogačnik). Našli so samo levi del prsnega koša in levo nadlaktnico. Kostni niso ohranjene.

Pridatki. Ni podatkov.



Grob 1969_p0014

Grob 1969_p0015 (kv. F14)

Grobna jama. Okostje je bilo v globini 0,25 m.

Zasutje. Ni podatkov.

Okostje. Spol in starost nedoločljiva (Pogačnik). Našli so samo levi del prsnega koša. Kostni niso ohranjene.

Pridatki. Ni podatkov.

Opomba. Uničila ga je kanalizacija.

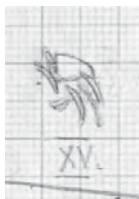
**Grob 1969_p0015****Grob 1969_p0016** (kv. F14)

Grobna jama. Okostje je bilo v globini 0,25 m. Azimut 93°.

Žebli ob glavi kažejo pokop v krsti.

Zasutje. Ni podatkov.

Okostje. Spol in starost nedoločljiva (Pogačnik). Našli so samo posamezne dele okostja. Desnica iztegnjena ob trupu.

Kosti niso ohranjene.

Pridatki. Ni podatkov.

**Grob 1969_p0016****Grob 1969_p0017** (kv. F14)

Grobna jama. Okostje je bilo v globini 0,25 m.

Zasutje. Ni podatkov.

Okostje. Spol nedoločljiv, odrasli (Pogačnik). Našli so samo odlomke lobanje. Kostni niso ohranjene.

Pridatki. Ni podatkov.

Opomba. Prekop.

**Grob 1969_p0017****Grob 1969_p0018** (kv. F14)

Grobna jama. Okostje je bilo v globini 0,25 m. Azimut 102°.

Zasutje. Ni podatkov.

Okostje. Spol nedoločljiv, odrasli (Pogačnik). Našli so samo dele okostja brez lobanje. Kostni niso ohranjene.

Pridatki. Brez pridatkov.

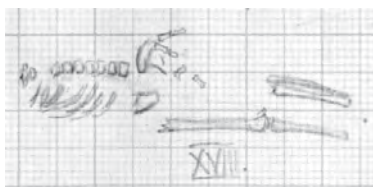
**Grob 1969_p0018****Grob 1969_p0019** (kv. G14)

Grobna jama. Okostje je bilo v globini 0,25 m.

Zasutje. Ni podatkov.

Okostje. Spol in starost nedoločljiva (Pogačnik). Našli so samo premetane dele okostja. Kostni niso ohranjene.

Pridatki. Ni podatkov.

Opomba. Prekop.

**Grob 1969_p0019****Grob 1969_p0020** (kv. G14)

Grobna jama. Okostje je bilo v globini 0,25 m. Azimut 88°.

Zasutje. Ni podatkov.

Okostje. Morda ženska, odrasla (Pogačnik). Našli so samo dele lobanje in hrbtenice. Kostni niso ohranjene.

Pridatki. Ni podatkov.

**Grob 1969_p0020****Grob 1969_p0021** (kv. G14)

Grobna jama. Okostje je bilo v globini 0,25 m.

Zasutje. Ni podatkov.

Okostje. Otrok (Pogačnik). Našli so samo nekaj odlomkov kosti. Kostni niso ohranjene.

Pridatki. Ni podatkov.

**Grob 1969_p0021**

Grob 1969_p0022 (kv. G14)

Grobna jama. Okostje je bilo v globini 0,25 m.

Zasutje. Ni podatkov.

Okostje. Spol in starost nedoločljiva (Pogačnik). Našli so samo nekaj odlomkov lobanje. Kostni niso ohranjene.

Pridatki. Ni podatkov.

**Grob 1969_p0022****Grob 1969_p0023** (kv. G14)

Grobna jama. Okostje je bilo v globini 0,25 m.

Zasutje. Ni podatkov.

Okostje. Spol in starost nedoločljiva (Pogačnik). Našli so samo nekaj odlomkov lobanje. Kostni niso ohranjene.

Pridatki. Ni podatkov.

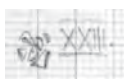
**Grob 1969_p0023****Grob 1969_p0024** (kv. G14)

Grobna jama. Okostje je bilo v globini 0,25 m. Azimut 177°.

Zasutje. Ni podatkov.

Okostje. Otrok, 8–9 let (Pogačnik). Našli so samo dele telesa. Kostni niso ohranjene.

Pridatki. Ni podatkov.

Opomba. Preko kolkov okostja groba 1969_p0025.

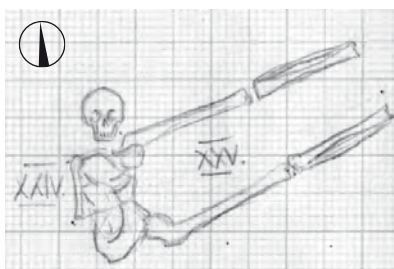
**Grobova 1969_p0024 in 1969_p0025****Grob 1969_p0025** (kv. G14)

Grobna jama. Okostje je bilo v globini 0,25 m. Azimut 69°.

Zasutje. Ni podatkov.

Okostje. Moški, maturus (Pogačnik). Našli so samo spodnji telesa. Kostni niso ohranjene.

Pridatki. Ni podatkov.

Opomba. Preko kolkov je bilo okostje groba 1969_p0024.

Grob 1969_p0026 (kv. G14)

Grobna jama. Okostje je bilo v globini 0,25 m.

Zasutje. Ni podatkov.

Okostje. Spol in starost nedoločljiva (Pogačnik). Premetane kosti treh različnih oseb. Kostni niso ohranjene.

Pridatki. Ni podatkov.

Opomba. Prekop.

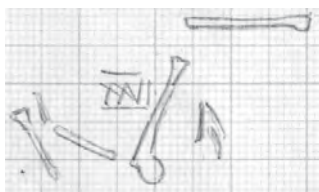
**Grob 1969_p0026****Grob 1969_p0027** (kv. G14)

Grobna jama. Okostje je bilo v globini 0,25 m.

Zasutje. Ni podatkov.

Okostje. Spol in starost nedoločljiva (Pogačnik). Odlomki lobanje. Kostni niso ohranjene.

Pridatki. Ni podatkov.

Opomba. Prekop. Med prostoroma 1969_p0026 in 1969_p0027 je bil na isti globini manjši naglavni obroček (1). Inventarna knjiga za oba spodaj opisana predmeta napačno navaja leto 1972 kot leto izkopa.

Iz prekopane plasti.

- (1) (1) Odlomek vlitnega uhana iz bele kovine z locnom v obliki ribe, ki požira lasten rep. Rep in glava odlomljena. Viden je vlivni šiv. (Predmet ima primerjavo za obliko v zlatem uhanu inv. št. GM KFC 2086 iz groba 1972_856). Mere: š. 17 mm, v. 17 mm, deb. 3,2 mm, t. 1,2 g. Inv. št. GM KFC 2140b.

Pod isto inventarno številko še okov (2).

- (2) Okov medeninaste vezalke oblačila. Mere: š. 1,5 mm, v. 15,1 mm, deb. 1,5 mm, t. 0,1 g. Inv. št. GM KFC 2140a.



1

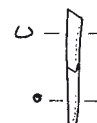

2

Grob 1969_p0027

Grob 1969_p0028 (kv. G14)

Grobna jama. Okostje je bilo v globini 0,23 m.

Zasutje. Ni podatkov.

Okostje. Spol in starost nedoločljiva (Pogačnik). Samo stegnenica. Kostni niso ohranjene.

Pridatki. Ni podatkov.

Opomba. Prekop.

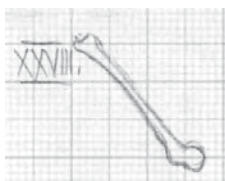

Grob 1969_p0028

Grob 1969_p0029 (kv. G14)

Grobna jama. Okostje je bilo v globini 0,20 m. Azimut 95°.

Zasutje. Ni podatkov.

Okostje. Ženska, odrasla (Pogačnik). Brez zgornjega dela okostja.

Desnica je bila zapognjena na trebuh. Kostni niso ohranjene.

Pridatki. Ni podatkov.



Grob 1969_p0029

Grob 1969_p0030 (kv. G14)

Grobna jama. Okostje je bilo v globini 0,20 m.

Zasutje. Ni podatkov.

Okostje. Spol nedoločljiv, odrasli (Pogačnik). Premetane posamične kosti. Kostni niso ohranjene.

Pridatki. Ni podatkov.

Opomba. Prekop.

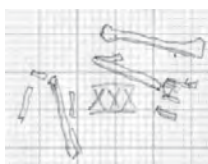

Grob 1969_p0030

Grob 1969_p0031 (kv. F14)

Grobna jama. Okostje je bilo v globini 0,35 m.

Zasutje. Ni podatkov.

Okostje. Spol nedoločljiv, juvenis (Pogačnik). Samo leva nadlaktica. Kostni niso ohranjene.

Pridatki. Ni podatkov.

Opomba. Okostje so uničili pri polaganju betonske cevi.

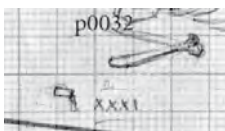

Grob 1969_p0031

Grob 1969_p0032 (kv. F14)

Grobna jama. Okostje je bilo v globini 0,33 m. Azimut 103°.

Zasutje. Ni podatkov.

Okostje. Ženska, 15–17 let. Poškodovano okostje. Drža rok nejasna. Večina nog je manjkala.

Pridatki. Ni podatkov.

Opomba. Okostje so poškodovali pri gradnji kanalizacije.

Pogačnik je okostje določil kot moško.



Grob 1969_p0032

Grob 1969_p0033 (kv. F14)

Grobna jama. Okostje je bilo v globini 0,40 m. Azimut 112°.

Zasutje. Ni podatkov.

Okostje. Moški, 45–50 let. Okostje brez lobanje. Roki sta bili zapognjeni na medenico.

Pridatki. Brez prdatkov.

Opomba. S terenskim Pogačnikovim opisom se ujema okostje, ki ima sedaj oznako 1969_p0034.

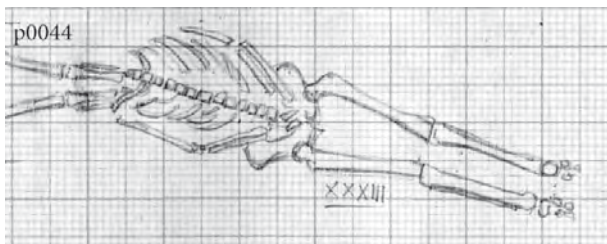

Grob 1969_p0033

Grob 1969_p0034 (kv. G14)

Grobna jama. Azimut 106°.

Zasutje. Ni podatkov.

Okostje. Otrok, 5 let (Pogačnik). Našli so del leve roke in trebušni del. Kostni niso ohranjene.

Pridatki. Ni podatkov.

Opomba. V Zagrebu so pod to številko določili moško okostje, ki pa očitno pripada grobu 1969_p0033.

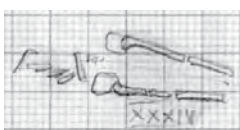

Grob 1969_p0034

Grob 1969_p0035 (kv. G14)

Grobna jama. Okostje je bilo v globini 0,35 m. Azimut 110°.

Zasutje. Ni podatkov.

Okostje. Otrok, 10 let (Pogačnik). Roki sta bili zapognjeni na trebuh, nogi sklenjeni. Kostni niso ohranjene.

Pridatki. Ni podatkov.

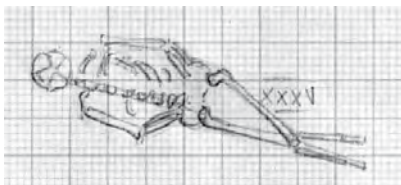

Grob 1969_p0035

Grob 1969_p0036 (kv. G14)

Grobna jama. Okostje je bilo v globini 0,40 m. Azimut 99°.

Zasutje. Ni podatkov.

Okostje. Moški, odrasli (Pogačnik). Našli so desnico in spodnji del telesa. Desnica je bila zapognjena na medenico. Kostni niso ohranjene.

Pridatki. Ni podatkov.

Opomba. Po risbi bi ga lahko poškodoval grob 1969_p0034.

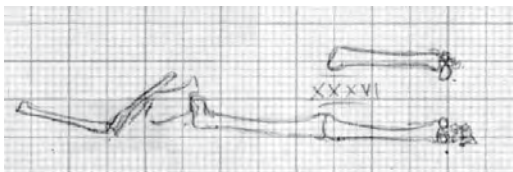

Grob 1969_p0036

Grob 1969_p0037 (kv. G14)

Grobna jama. Okostje je bilo v globini 0,40 m. Azimut 105°.

Zasutje. Ni podatkov.

Okostje. Moški, matusus ali senilis (Pogačnik). Našli so samo posamične dele telesa. Desnica je bila zapognjena na trebuh. Kostni niso ohranjene.

Pridatki. Ni podatkov.

Opomba. Po risbi bi ga lahko poškodoval grob 1969_p0035.



Grob 1969_p0037

Grob 1969_p0038 (kv. G14)

Grobna jama. Okostje je bilo v globini 0,36 m.

Zasutje. Ni podatkov.

Okostje. Ženska, 18–20 let (Pogačnik). Našli so samo lobanjo. Levica je bila zapognjena na trebuh. Kostni niso ohranjene.

Pridatki. Ni podatkov.

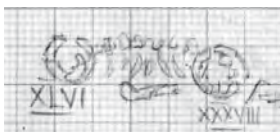

Grob 1969_p0038

Grob 1969_p0039

(kv. G14)

Grobna jama. Okostje je bilo v globini 0,38 m. Azimut 94°.

Zasutje. Ni podatkov.

Okostje. Spol nedoločljiv, odrasli (Pogačnik). Našli so samo nekatere dele okostja. Kostni niso ohranjene.

Pridatki. Ni podatkov.

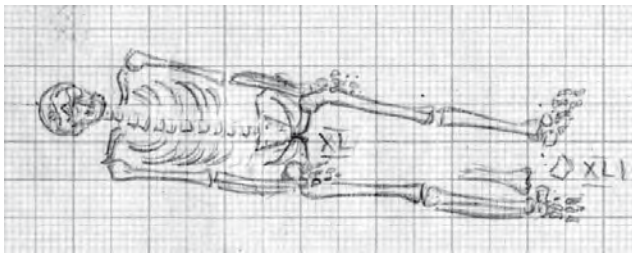

Grob 1969_p0040 in 1969_p0041

Grob 1969_p0040 (kv. G14)

Grobna jama. Okostje je bilo v globini 0,45 m. Azimut 103°.

Zasutje. Ob desnem stopalu kosti iz groba 1969_p0041.

Okostje. Moški, 30 let (Pogačnik). Roki sta iztegnjeni ob trupu. Kostni niso ohranjene.

Pridatki. Ob medenici dva gumba (1, 2).

(1) Želodast, medeninast votel gumb z zanko in dvema luknjicama na hrbtni strani. Mere: pr. 16, v. 12 mm, t. 3 g. Inv. št. GM KFC 824a.

(2) Plosk, medeninast izbočen gumb s pritrdilno zanko na hrbtni strani. Mere: pr. 22 mm, v. 10 mm, t. 3,2 g. Inv. št. GM KFC 824b.

Opomba. Mlajši od groba 1969_p0041, poškoduje okostje groba 1969_p0042.

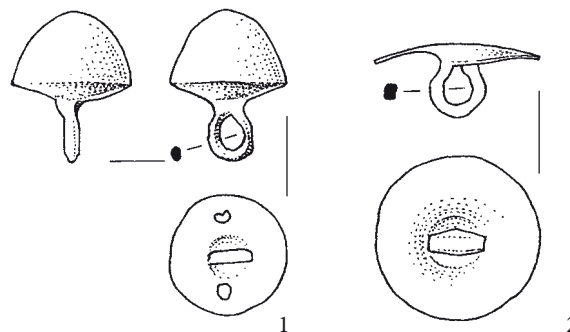

Grob 1969_p0040

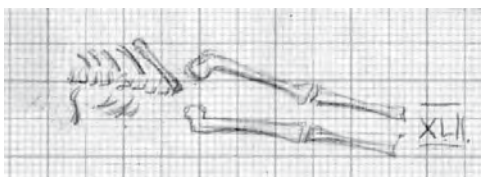
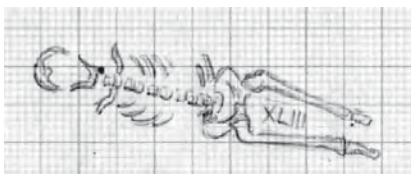
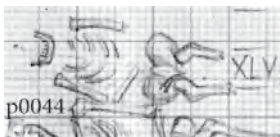
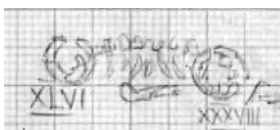
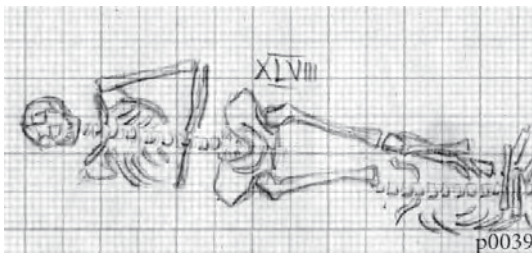
Grob 1969_p0041 (kv. G14)*Grobna jama.* Ni podatkov*Zasutje.* Ni podatkov.*Okostje.* Spol nedoločljiv, odrasli (Pogačnik). Nekaj premetanih kosti, ki niso ohranjene. (Glej grob 1969_p0040 za risbo.)*Pridatki.* Ni podatkov.*Opomba.* Prekop. Starejši od groba 1969_p0040.**Grob 1969_p0042** (kv. G14)*Grobna jama.* Okostje je bilo v globini 0,40 m. Azimut 102°.*Zasutje.* Ni podatkov.*Okostje.* Moški, 30 let (Pogačnik). Večina gornjega dela telesa je manjkala. Kostni niso ohranjene.*Pridatki.* Ni podatkov.*Opomba.* Poškodoval ga je grob 1969_p0040.**Grob 1969_p0042****Grob 1969_p0043** (kv. G14)*Grobna jama.* Okostje je bilo v globini 0,35 m. Azimut 106°.*Zasutje.* Ni podatkov.*Okostje.* Otrok, 10 let (Pogačnik). Roki naj bi bili zapognjeni in položeni na trebuh. Kostni niso ohranjene.*Pridatki.* Ni podatkov.**Grob 1969_p0043****Grob 1969_p0044** (kv. F14)*Grobna jama.* Okostje je bilo v globini 0,31 m. Azimut 95°.*Zasutje.* Ni podatkov.*Okostje.* Otrok, infans II (Pogačnik). Roki sta bili sklenjeni na trebuhu. Kostni niso ohranjene.*Pridatki.* Ni podatkov.**Grob 1969_p0044****Grob 1969_p0045** (kv. G14)*Grobna jama.* Okostje je bilo v globini 0,35 m. Azimut 102°.*Zasutje.* Ni podatkov.*Okostje.* Otrok, 7 let (Pogačnik). Roki naj bi bili iztegnjeni ob trupu, po risbi manjka spodnji del levega, desnica je zapognjena na trebuh. Kostni niso ohranjene.*Pridatki.* Ni podatkov.**Grob 1969_p0045****Grob 1969_p0046** (kv. G14)*Grobna jama.* Okostje je bilo v globini 0,30 m. Azimut 98°.*Zasutje.* Ni podatkov.*Okostje.* Moški, odrasli (Pogačnik). Našli so samo dele lobanje in nekaj kosti zgornjega dela telesa. Kostni niso ohranjene.*Pridatki.* Ni podatkov.**Grob 1969_p0046****Grob 1969_p0047** (kv. G14)*Grobna jama.* Ni podatkov.*Zasutje.* Ni podatkov.*Okostje.* Ženska, odrasla (Pogačnik). Našli so samo dele lobanje. Kostni niso ohranjene.*Pridatki.* Ni podatkov.**Grob 1969_p0048****Grob 1969_p0048** (kv. G14)*Grobna jama.* Okostje je bilo v globini 0,40 m. Azimut 103°.*Zasutje.* Ni podatkov.

Okostje. Moški, 30–35 let (Pogačnik). Roki sta bili sklenjeni na trebuhu. Kostni niso ohranjene.

Pridatki. Ni podatkov.



Grob 1969_p0049 (kv. F14)

Grobna jama. Okostje je bilo v globini 0,50 m.

Zasutje. Ni podatkov.

Okostje. Spol nedoločljiv, odrasli (Pogačnik). Našli so samo spodnji del telesa. Kostni niso ohranjene.

Pridatki. Ni podatkov.

Opomba. Okostje je poškodoval betonski zid. Po spremnem lističu naj bi bila v grobu tudi svetinjica (1).

- (1) Vlita prečno-ovalno-križna medeninasta svetinjica, A sv. Družina, R beg v Egipt. Mere: š. 22 mm, v. 20,7 mm, deb. 2,4 mm, t. 1,5 g. Inv. št. GM KFC 4998.



Grob 1969_p0049

Grob 1969_p0050 (kv. F14)

Grobna jama. Okostje je bilo v globini 0,50 m.

Zasutje. Ni podatkov.

Okostje. Spol nedoločljiv, odrasli (Pogačnik). Našli so samo spodnji del lobanje. Kostni niso ohranjene.

Pridatki. Ni podatkov.

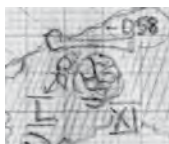

Grob 1969_p0050

Grob 1969_p0051 (kv. F4)

Grobna jama. Okostje je bilo v globini 0,56 m. Azimut 110°.

Jama je bila izkopana do skalnate osnove.

Zasutje. Ni podatkov.

Okostje. Ženska, odrasla (Pogačnik). Našli so samo spodnji del okostja. Kostni niso ohranjene.

Pridatki. Ni podatkov.

Opomba. Okostje je poškodovala kanalizacija.

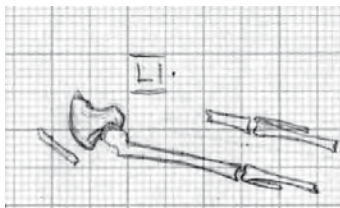

Grob 1969_p0051

Grob 1969_p0052 (kv. F4)

Grobna jama. Okostje je bilo v globini 0,60 m. Azimut 98°.

Jama je bila izkopana do skalnate osnove.

Zasutje. Ni podatkov.

Okostje. Spol nedoločljiv, 18 let (Pogačnik). Našli so samo spodnji del okostja. Kostni niso ohranjene.

Pridatki. Ni podatkov.

Opomba. Okostje je poškodovala kanalizacija.

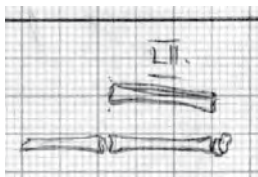

Grob 1969_p0052

Grob 1969_p0053 (kv. F4)

Grobna jama. Okostje je bilo v globini 0,60 m. Azimut 98°.

Jama je bila izkopana do skalnate osnove.

Zasutje. Ni podatkov.

Okostje. Spol nedoločljiv, odrasli (Pogačnik). Našli so samo spodnji del nog. Kostni niso ohranjene.

Pridatki. Ni podatkov.

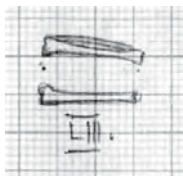

Grob 1969_p0053

Grob 1969_p0054 (kv. F14)

Grobna jama. Okostje je bilo v globini 0,22 m. Azimut 158°.

Zasutje. Ni podatkov.

Okostje. Spol nedoločljiv, odrasli (Pogačnik). Našli so samo dele okostja. Kostni niso ohranjene.

Pridatki. Ob medenici križec (1, 2) in jagode (3).

Opomba. Po risbi poškoduje okostje groba 1969_p0055. Z istim spremnim lističem sta dva križca.

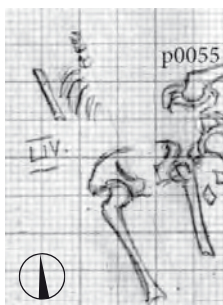

Grob 1969_p0054

Komentar. Terenski dnevnik omenja samo en križec, morda so drugega našli naknadno in je prav tako pripadal istemu grobu kot pridatek, ali pa je bil del zasutja. Ni pa nemogoča tudi katera poznejša zamenjava v muzeju.

- (1) Vlit medeninast karavaka križ. Spodnji del je odlomljen, križ je močno obrabljen. Mere: š. 15,5 mm, v. 20,5 mm, deb. 1,4 mm, t. 1,2 g. Inv. št. GM KFC 4989b.
- (2) Vlit medeninast deteljičast križ, A plastična aplikla Križanega, napis INRI in mrtvaška lobanja, R sv. duh, sv. Marija z detetom in angeli (LORETO). Mere: š. 37,9 mm, v. 49,8 mm, deb. 3,1 mm, t. 5,1 g. Inv. št. GM KFC 4989a.
- (3) Jagode. Najverjetneje deli molka. Predmet manjka.

Grob 1969_p0055 (kv. F14)

Grobna jama. Okostje je bilo v globini 0,24 m. Azimut 68°.

Zasutje. Ni podatkov.

Okostje. Moški, odrasli (Pogačnik). Našli so samo dele okostja. Kostni niso ohranjene.

Pridatki. Ni podatkov.

Opomba. Po risbi ga poškodujeta grobova 1969_p0054 in 1969_p0005.

Grob 1969_p0056 (kv. F14)

Grobna jama. Okostje je bilo v globini 0,54 m.

Zasutje. Ni podatkov.

Okostje. Spol nedoločljiv, mlajša oseba (Pogačnik). Našli so samo dele okostja. Kostni niso ohranjene.

Pridatki. Ni podatkov.

Grob 1969_p0057 (kv. F14)

Grobna jama. Okostje je bilo v globini 0,40 m. Ležalo je na zidu.

Zasutje. Ni podatkov.

Okostje. Otrok, infans II (Pogačnik). Našli so samo dele okostja. Kostni niso ohranjene.

Pridatki. Ni podatkov.

Opomba. Grob je mlajši od zidu. Na risbi zidu ni videti.

Grob 1969_p0058 (kv. G14)

Grobna jama. Okostje je bilo v globini 0,40 m.

Zasutje. Ni podatkov.

Okostje. Otrok, infans I (Pogačnik). Našli so samo dele okostja. Kostni niso ohranjene.

Pridatki. Ni podatkov.

Grob 1969_p0059 (kv. G14)

Grobna jama. Okostje je bilo v globini 0,50 m. Azimut 105°.



Grob 1969_p0054

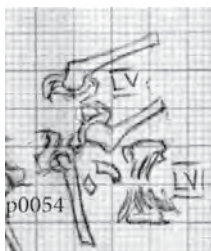

Grobova 1969_p0055 in 1969_p0056

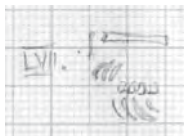

Grob 1969_p0057



Grob 1969_p0058



Grob 1969_p0059

Zasutje. Živalska kost ob levem kolenu.

Okostje. Moški, 50–55 let. Roki sta bili sklenjeni na trebuhu.

Pridatki. Na levi nadlaktnici in na notranji strani levega komolca tri Jakobove školjke (1–3). Ob levi golenici, vzporedno z nogo železna konica s trnom navzgor (4).

- (1) Školjčna lupina velike pokrovače (*Pecten jacobaeus*) oz. t. i. Jakobove školjke, s predrtinama za pritrjevanje na krilcih. Mere: š. 77 mm, v. 83 mm, deb. 11 mm, t. 22,9 g. Inv. št. GM KFC 2077a.
- (2) Školjčna lupina velike pokrovače (*Pecten jacobaeus*) oz. t. i. Jakobove školjke, s predrtinama za pritrjevanje na krilcih. Mere: š. 73 mm, v. 71 mm, deb. 11 mm, t. 24,3 g. Inv. št. GM KFC 2077b.
- (2) Školjčna lupina velike pokrovače (*Pecten jacobaeus*) oz. t. i. Jakobove školjke, s predrtinama za pritrjevanje na krilcih. Mere: š. 73 mm, v. 71 mm, deb. 11 mm, t. 24,3 g. Inv. št. GM KFC 2077c.
- (4) Železna konica, okov romarske palice. Predmet manjka.

Grob 1969_p0060 (kv. G13)

Grobna jama. Okostje je bilo v globini 0,40 m.

Zasutje. Ni podatkov.

Okostje. Spol in starost nedoločljiva (Pogačnik). Našli so samo dele okostja. Kostni niso ohranjene.

Pridatki. Ni podatkov.

Grob 1969_p0061 (kv. G13)

Grobna jama. Okostje je bilo v globini 0,40 m.

Zasutje. Ni podatkov.

Okostje. Spol in starost nedoločljiva (Pogačnik). Našli so samo dele okostja. Kostni niso ohranjene.

Pridatki. Ni podatkov.

Grob 1969_p0062 (kv. G14)

Grobna jama. Okostje je bilo v globini 0,40 m.

Zasutje. Ni podatkov.

Okostje. Spol in starost nedoločljiva (Pogačnik). Našli so samo dele okostja. Kostni niso ohranjene.

Pridatki. Ni podatkov.

Grob 1969_p0063 (kv. G13)

Grobna jama. Okostje je bilo v globini 0,40 m.

Zasutje. Ni podatkov.

Okostje. Spol nedoločljiv, odrasli (Pogačnik). Našli so samo spodnji del okostja. Kostni niso ohranjene.

Pridatki. Ni podatkov.

Grob 1969_p0064 (kv. G14)

Grobna jama. Okostje je bilo v globini 0,52 m. Azimut 100°.

Zasutje. Ni podatkov.

Okostje. Moški, 45 let (Pogačnik). Našli so samo del zgornjega dela okostja. Kostni niso ohranjene.

Pridatki. Ni podatkov.

Opomba. Po risbi pod grobom 1969_p0059, ta je verjetno tudi delno uničil okostje.



1



M. = 1:2

2



3

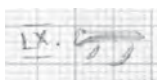

Grob 1969_p0060

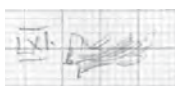

Grob 1969_p0061



Grob 1969_p0062

Grob 1969_p0059

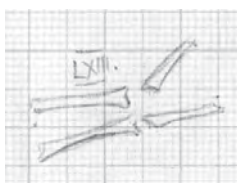

Grob 1969_p0063



Grob 1969_p0064

Grob 1969_p0065 (kv. G14)

Grobna jama. Okostje je bilo v globini 0,48 m. Azimut 101°.

Zasutje. Ni podatkov.

Okostje. Moški, 30 let (Pogačnik). Našli so samo dele okostja.

Levica je bila zapognjena na trebuh. Kostni niso ohranjene.

Pridatki. Ni podatkov.

Opomba. Po risbi bi mu desno stran lahko poškodoval grob 1969_p0059.

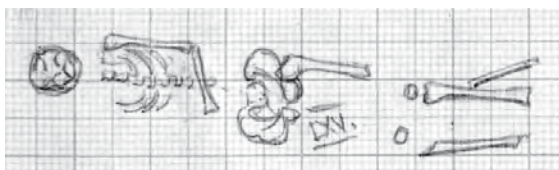

Grob 1969_p0065

Grob 1969_p0066 (kv. G14)

Grobna jama. Okostje je bilo v globini 0,37 m. Azimut 100°.

Zasutje. Ni podatkov.

Okostje. Ženska, odrasla (Pogačnik). Našli so samo dele okostja. Kostni niso ohranjene.

Pridatki. Ni podatkov.

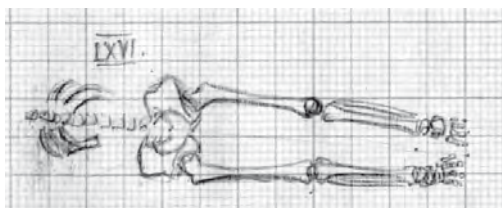

Grob 1969_p0066

Grob 1969_p0067 (kv. G14)

Grobna jama. Okostje je bilo v globini 0,40 m.

Zasutje. Ni podatkov.

Okostje. Spol nedoločljiv, juvenis (Pogačnik). Našli so samo golen. Kost ni ohranjena.

Pridatki. Ni podatkov.

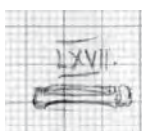

Grob 1969_p0067

Grob 1969_p0068 (kv. G14)

Grobna jama. Okostje je bilo v globini 0,49 m. Azimut 98°.

Zasutje. Na grodnici "zelena ploščica" (1).

Okostje. Moški, 40 let (Pogačnik). Manjkal je desni del telesa, levica iztegnjena ob trupu. Kostni niso ohranjene.

Pridatki. Ni podatkov.

Komentar. Ploščica, ki je bila v trenutku odkritja videti zelena, je danes nedvomno železna. Najverjetneje pripada zasutju.

Predmet iz zasutja.

(1) Odlomki neprepoznavega ploščatega železnega predmeta.

Mere: t. 100 g, velikost v času vpisa v inventarno knjigo 55 x 44 mm. Inv. št. GM KFC 804.

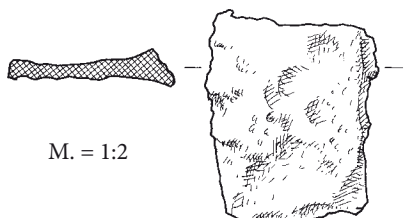
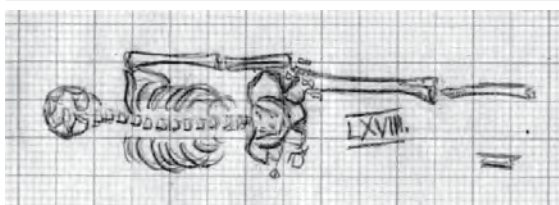

Grob 1969_p0068

Grob 1969_p0069 (kv. F14)

Grobna jama. Okostje je bilo v globini 0,30 m.

Zasutje. Ni podatkov.

Okostje. Spol nedoločljiv, juvenis (Pogačnik). Samo nekaj premetanih dolgih kosti, ki niso ohranjene.

Pridatki. Ni podatkov.

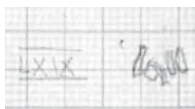

Grob 1969_p0069

Grob 1969_p0070 (kv. G13)

Grobna jama. Okostje je bilo v globini 0,43 m. Azimut 63°.

Zasutje. Ni podatkov.

Okostje. Moški, maturus (Pogačnik). Lobanja je bila nagnjena v levo, roki sta bili sklenjeni na trebuhu. Kostni niso ohranjene.

Pridatki. Ni podatkov.

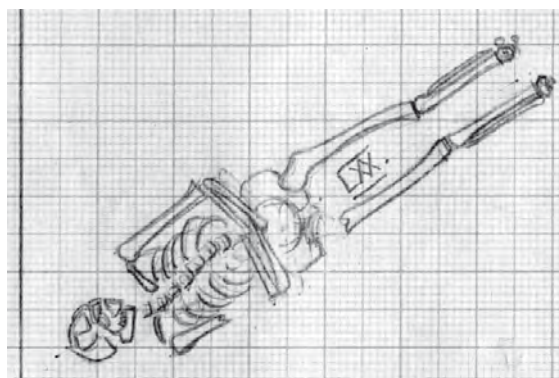

Grob 1969_p0070

Grob 1969_p0071 (kv. G13)

Grobna jama. Okostje je bilo v globini 0,28 m. Azimut 183°.

Zasutje. Ob levem kolku kroglica (1).

Okostje. Ženska, adultus (Pogačnik). Roki sta bili iztegnjeni ob trupu. Kostni niso ohranjene.

Pridatki. Ni podatkov.

Predmet iz zasutja.

- (1) Preluknjana kamnita kroglica, verjetno jagoda. Mere: š. 18 mm, v. 18 mm, deb. 18 mm, t. 7,5 g. Inv. št. GM KFC 816.

Grob 1969_p0072 (kv. G13)

Grobna jama. Okostje je bilo v globini 0,40 m. Azimut 107°.
Zasutje. Ni podatkov.

Okostje. Moški, maturus (Pogačnik). Roki sta bili sklenjeni na medenici, lobanja nagnjena v levo. Kostni niso ohranjene.
Pridatki. Ni podatkov.

Grob 1969_p0073 (kv. G14)

Grobna jama. Okostje je bilo v globini 0,43 m.

Zasutje. Ni podatkov.

Okostje. Otrok, infans I (Pogačnik). Našli so samo desno nogo.
Kosti niso ohranjene.

Pridatki. Ni podatkov.

Opomba. Po risbi bi ga lahko poškodoval grob 1969_p0072.

Grob 1969_p0074 (kv. G14)

Grobna jama. Okostje je bilo v globini 0,40 m. Azimut 97°.

Zasutje. Ni podatkov.

Okostje. Otrok, infans II (Pogačnik). Našli so samo spodnji del telesa. Kostni niso ohranjene.

Pridatki. Ni podatkov.

Grob 1969_p0075 (kv. G13)

Grobna jama. Okostje je bilo v globini 0,43 m. Azimut 97°.

Zasutje. Ni podatkov.

Okostje. Ženska, adultus (Pogačnik). Našli so samo nekaj delov telesa. Kostni niso ohranjene.

Pridatki. Ni podatkov.

Grob 1969_p0076 (kv. F14)

Grobna jama. Okostje je bilo v globini 0,34 m. Azimut 96°.

Zasutje. Ni podatkov.

Okostje. Moški, maturus (Pogačnik). Našli so samo nekaj delov zgornjega dela telesa. Lobanja je bila nagnjena na desno stran. Desnica (po risbi, po dnevniku pa levica) je bila zapognjena na trebuh. Kostni niso ohranjene.

Pridatki. Ni podatkov.

Grob 1969_p0077 (kv. F14)

Grobna jama. Okostje je bilo v globini 0,34 m. Azimut 98°.

Zasutje. Ni podatkov.

Okostje. Otrok, 4 leta (Pogačnik). Brez zgornjega dela telesa, roki sta bili zapognjeni na trebuh. Kostni niso ohranjene.

Pridatki. Ni podatkov.

Grob 1969_p0078 (kv. F14)

Grobna jama. Okostje je bilo v globini 0,34 m.

Zasutje. Ni podatkov.

Okostje. Otrok, 8 let (Pogačnik). Samo lobanja. Kostni niso ohranjene.

Pridatki. Ni podatkov.

Opomba. Na risbi je desno ob glavi trnast okov popotne palice, ki pripada grobu 1969_p0094.

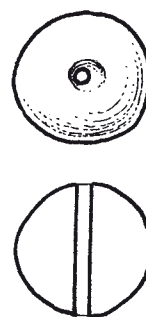

Grob 1969_p0071

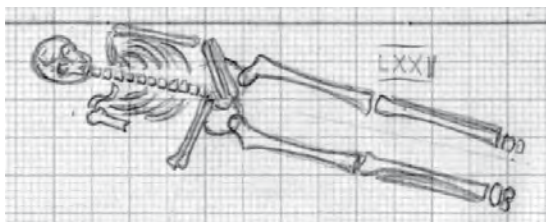

Grob 1969_p0072



Grob 1969_p0073



Grob 1969_p0074



Grob 1969_p0075

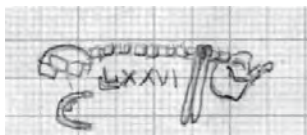

Grob 1969_p0076

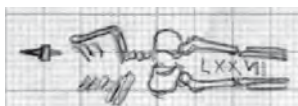

Grob 1969_p0077

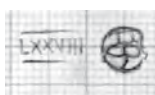

Grob 1969_p0078

Grob 1969_p0079 (kv. F14)

Grobna jama. Okostje je bilo v globini 0,34 m. Azimut 86°.

Zasutje. Ni podatkov.

Okostje. Otrok, infans I (Pogačnik). Samo nekaj delov okostja.

Kosti niso ohranjene.

Pridatki. Ni podatkov.

**Grob 1969_p0079****Grob 1969_p0080** (kv. F14)

Grobna jama. Okostje je bilo v globini 0,30 m.

Zasutje. Ni podatkov.

Okostje. Otrok, 7 let (Pogačnik). Samo nekaj delov okostja.

Kosti niso ohranjene.

Pridatki. Ni podatkov.

Opomba. Prekop.

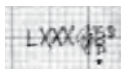
**Grob 1969_p0080****Grob 1969_p0081** (kv. F13)

Grobna jama. Okostje je bilo v globini 0,30 m.

Zasutje. Ni podatkov.

Okostje. Otrok, 7 let (Pogačnik). Samo lobanja. Kosti niso ohranjene.

Pridatki. Ni podatkov.

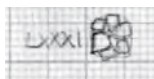
**Grob 1969_p0081****Grob 1969_p0082** (kv. F14)

Grobna jama. Okostje je bilo v globini 0,30–0,34 m.

Zasutje. Ni podatkov.

Okostje. Spol nedoločljiv, odrasli (Pogačnik). Samo desna rama, desni del medenice in del desne stegenice. Kosti niso ohranjene.

Pridatki. Ob notranji strani desne stegenice jagode (1).

(1) Koščene jagode, najverjetneje molek. Predmet manjka.

Opomba. Grob je presekal vkop za betonsko cev. Oba dela imata na terenski risbi številko groba LXXXII, v terenskem dnevniku je pomotoma opisan vsak del kot ločen grob: LXXXII in LXXXIII.

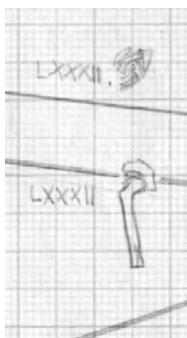
**Grob 1969_p0082****Grob 1969_p0083**

Opomba. Gre za spodnji del okostja groba LXXXII, ki so ga označili kot poseben grob. Grob LXXXII je namreč presekal vkop za betonsko cev. Oba dela imata na terenski risbi enako oznako (številko LXXXII).

Grob 1969_p0084 (kv. F14)

Grobna jama. Okostje je bilo v globini 0,34 m. Azimut 97°.

Zasutje. Čez prsna vretenca železen odlomek (1)

Okostje. Ženska, matusus (Pogačnik). Desna roka uničena, levica zapognjena na medenico. Kosti niso ohranjene.

Pridatki. Ni podatkov.

Opomba. Desnico je uničila betonska cev.

Komentar. Odlomek rezila noža (1) je najverjetneje del zasutja.

Predmet iz zasutja.

(1) Odlomki rezila železnega noža. Mere: š. 15 mm, v. 24 mm, deb. 4 mm, t. 6,7 g. V času vpisa v inventarno knjigo je bil predmet še v enem kosu, velik 50 x 25 mm. Inv. št. GM KFC 947.

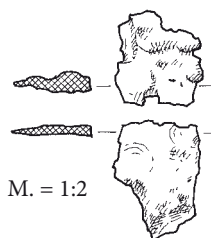

1

Grob 1969_p0084

Grob 1969_p0085 (kv. F13)

Grobna jama. Okostje je bilo v globini 0,30 m.

Zasutje. Ni podatkov.

Okostje. Moški, adultus (Pogačnik). Nekaj premetanih kosti, ki niso ohranjene.

Pridatki. Ni podatkov.

Opomba. Prekop.



Grobova 1969_p0085 in 1969_p0086

Grob 1969_p0086 (kv. F13)

Grobna jama. Okostje je bilo v globini 0,30 m.

Zasutje. Ni podatkov.

Okostje. Spol nedoločljiv, odrasli (Pogačnik). Nekaj premetanih kosti, ki niso ohranjene.

Pridatki. Ni podatkov.

Opomba. Prekop.

Grob 1969_p0087 (kv. F13)

Grobna jama. Okostje je bilo v globini 0,37 m.

Zasutje. Ni podatkov.

Okostje. Spol nedoločljiv, odrasli (Pogačnik). Našli so samo del nog. Kostni niso ohranjene.

Pridatki. Ni podatkov.

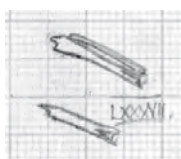

Grob 1969_p0087

Grob 1969_p0088 (kv. F13)

Grobna jama. Okostje je bilo v globini 0,39 m.

Zasutje. Ni podatkov.

Okostje. Otrok, 7 let (Pogačnik). Našli so samo desni del medenice in del desne stegenice. Kostni niso ohranjene.

Pridatki. Ni podatkov.



Grob 1969_p0088

Grob 1969_p0089 (kv. F14)

Grobna jama. Okostje je bilo v globini 0,51 m. Azimut 97°.

Zasutje. Ni podatkov.

Okostje. Moški, adultus (Pogačnik). Roki sta bili sklenjeni na trebuhu. Kostni niso ohranjene.

Pridatki. Brez pridatkov.

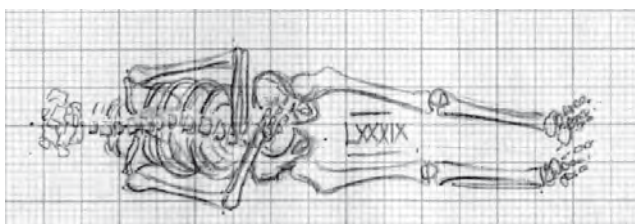

Grob 1969_p0089

Grob 1969_p0090 (kv. G14)

Grobna jama. Ni podatkov.

Zasutje. Ni podatkov.

Okostje. Otrok, infans I (Pogačnik). Po risbi samo deli prsnega koša. Kostni niso ohranjene.

Pridatki. Ni podatkov.

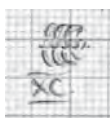

Grob 1969_p0090

Grob 1969_p0091 (kv. G14)

Grobna jama. Azimut 109°.

Zasutje. Ni podatkov.

Okostje. Ženska, 30 let (Pogačnik). Po risbi ima roki iztegnjeni ob trupu. Kostni niso ohranjene.

Pridatki. Ni podatkov.

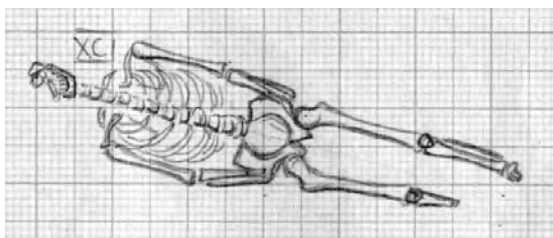

Grob 1969_p0091

Grob 1969_p0092 (kv. F14)

Grobna jama. Azimut 103°.

Zasutje. Ni podatkov.

Okostje. Ženska, 30–35 let. Po risbi ima roki sklenjeni na trebuhu.

Pridatki. Ni podatkov.

Opomba. Pogačnik je okostje določil kot 25 let starega moškega.

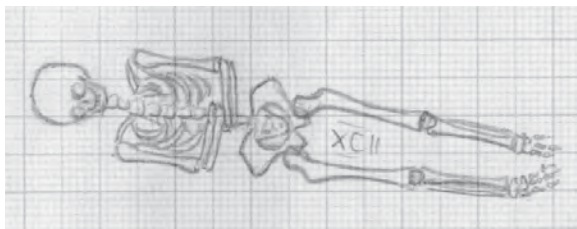

Grob 1969_p0092

Grob 1969_p0093 (kv. F13)

Grobna jama. Ni podatkov

Zasutje. Ni podatkov.

Okostje. Otrok, infans II (Pogačnik). Samo nekaj delov okostja. Kostni niso ohranjene.

Pridatki. Ni podatkov.

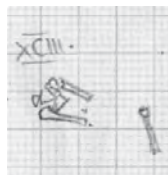

Grob 1969_p0093

Grob 1969_p0094 (kv. F13)

Grobna jama. Okostje je bilo v globini 0,47 m. Azimut 94°.

Zasutje. Ni podatkov.

Okostje. Moški, maturus (Pogačnik). Brez lobanje, roki sta bili sklenjeni na medenici. Kostni niso ohranjene.

Pridatki. Na prsni ena ob drugi tri Jakobove školjke (1–3). Ob spodnjem delu desne goleni trnast okov (4) popotne palice.

- (1) Školjčna lupina velike pokrovače (*Pecten jacobaeus*) oz. t. i. Jakobove školjke. V zgornjem delu na krilcih sta predrtini za pritrjevanje. Mere: š. 91 mm, v. 72 mm, deb. 14 mm, t. 21 g. Inv. št. GM KFC 2080a.
- (2) Školjčna lupina velike pokrovače (*Pecten jacobaeus*) oz. t. i. Jakobove školjke. V zgornjem delu na krilcih sta predrtini za pritrjevanje. Mere: š. 73 mm, v. 67 mm, deb. 16 mm, t. 17 g. Inv. št. GM KFC 2080b.
- (3) Školjčna lupina velike pokrovače (*Pecten jacobaeus*) oz. t. i. Jakobove školjke. V zgornjem delu na krilcih sta predrtini za pritrjevanje. Mere: š. 93 mm, v. 77 mm, deb. 12 mm, t. 23 g. Inv. št. GM KFC 2080c.
- (4) Odlomek železnega okova palice. Železen okov palice z nasadilom kvadratnega prereza in kovano objemko. Mere: š. 10 mm, v. 170 mm, deb. 10 mm, t. 200 g. Inv. št. GM KFC 790 (risba na naslednji strani).

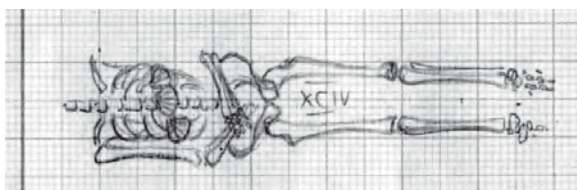

Grob 1969_p0094

Grob 1969_p0095 (kv. F13)

Grobna jama. Okostje je bilo v globini 0,43 m.

Zasutje. Ni podatkov.

Okostje. Spol nedoločljiv, odrasli (Pogačnik). Samo nekaj dolgih kosti, ki niso ohranjene.

Pridatki. Ni podatkov.

Opomba. Poškodovala ga je betonska cev.

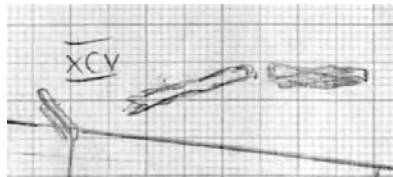

Grob 1969_p0095

Grob 1969_p0096 (kv. F13)

Grobna jama. Okostje je bilo v globini 0,30 m. Pokopano v krsti.

Zasutje. Ni podatkov.

Okostje. Otrok, infans I (Pogačnik). Samo nekaj kosti, ki niso ohranjene.

Pridatki. Ni podatkov.

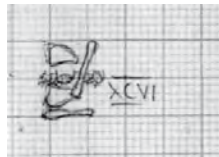

Grob 1969_p0096

Grob 1969_p0097 (kv. G14)

Grobna jama. Okostje je bilo v globini 0,60 m.

Zasutje. Ni podatkov.

Okostje. Otrok, infans II (Pogačnik). Samo leva stran okostja. Kostni niso ohranjene.

Pridatki. Ni podatkov.

Opomba. Leži nad okostjem groba 1969_p0098.

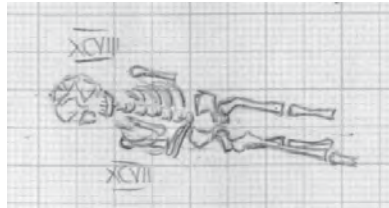

Grob 1969_p0097 in 1969_p0098

Grob 1969_p0098 (kv. G14)

Grobna jama. Okostje je bilo v globini 0,62 m. Azimut 103°.

Zasutje. Ni podatkov.

Okostje. Otrok, 10 let (Pogačnik). Roki sta bili sklenjeni na trebuhu. Kostni niso ohranjene.

Pridatki. Ni podatkov.

Opomba. Leži pod okostjem groba 1969_p0097.

Grob 1969_p0099 (kv. F14)

Grobna jama. Okostje je bilo v globini 0,50 m.

Zasutje. Ni podatkov.

Okostje. Otrok, infans II (Pogačnik). Našli so samo spodnji del okostja. Kostni niso ohranjene.

Pridatki. Ni podatkov.

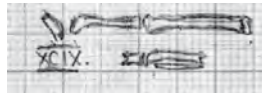

Grob 1969_p0099

Grob 1969_p0100 (kv. F13)

Grobna jama. Okostje je bilo na konglomeratni skali v globini 0,58 m. Azimut 101°.

Zasutje. Ni podatkov.

Okostje. Ženska, 30 let (Pogačnik). Roki sta bili sklenjeni na trebuhu. Kostni niso ohranjene.

Pridatki. Ni podatkov.

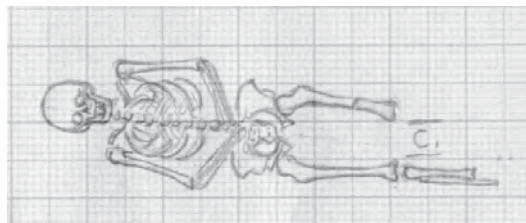

Grob 1969_p0100

Grob 1969_p0101 (kv. G14)

Grobna jama. Okostje je bilo v globini 0,45 m. Azimut 78°.

Zasutje. Ni podatkov.

Okostje. Otrok, 10 let (Pogačnik). Roki sta bili sklenjeni na trebuhu. Kostni niso ohranjene.

Pridatki. Ni podatkov.



Grob 1969_p0101

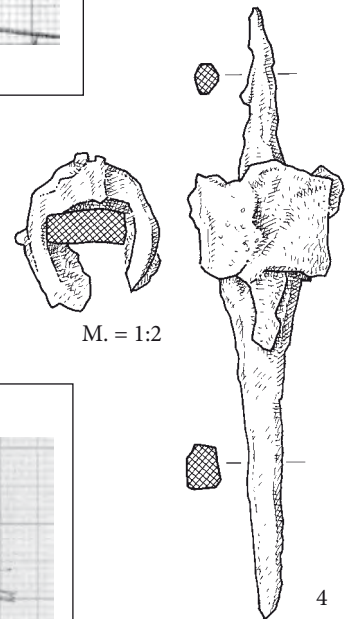

4

Grob 1969_p0094

Grob 1969_p0102 (kv. F13)

Grobna jama. Okostje je bilo v globini 0,52 m. Azimut 112°. Žebli ob lobanji bi govorili za pokop v krsti.

Zasutje. Ni podatkov.

Okostje. Ženska, matusus (Pogačnik). Roki sta bili sklenjeni na trebuhu, spodnji del nog je manjkal. Kostni niso ohranjene.

Pridatki. Ni podatkov.

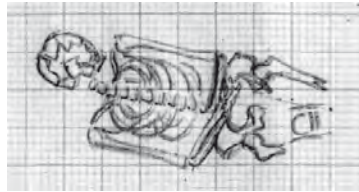

Grob 1969_p0102

Grob 1969_p0103 (kv. G14)

Grobna jama. Okostje je bilo v globini 0,64 m. Azimut 113°.

Zasutje. Ob lobanji in med petnicama deli neznačilnih železnih predmetov.

Okostje. Moški, 30 let (Pogačnik). Roki sta bili sklenjeni na trebuhu. Kostni niso ohranjene.

Pridatki. Ni podatkov.

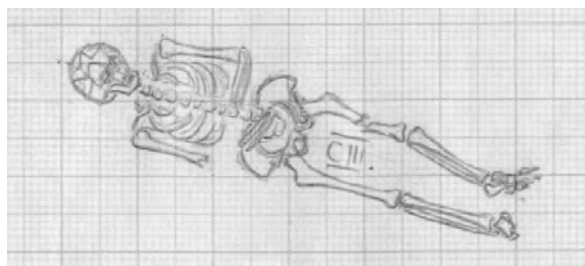

Grob 1969_p0103

Grob 1969_p0104 (kv. G14)

Grobna jama. Okostje je bilo v globini 0,30 m.

Zasutje. Ni podatkov.

Okostje. Ženska, matusus (Pogačnik). Samo nekaj, po risbi premetanih kosti, ki niso ohranjene.

Pridatki. Ni podatkov.

Opomba. Najverjetneje prekop.



Grob 1969_p0104

Grob 1969_p0105 (kv. G13)

Grobna jama. Okostje je bilo v globini 0,40 m.

Zasutje. Ni podatkov.

Okostje. Spol nedoločljiv, odrasli (Pogačnik). Samo nekaj, po risbi premetanih kosti, ki niso ohranjene.

Pridatki. Ni podatkov.

Opomba. Najverjetneje prekop.

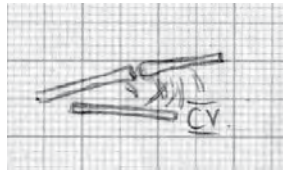

Grob 1969_p0105

Grob 1969_p0106 (kv. G14)

Grobna jama. Okostje je bilo v globini 0,48 m. Azimut 98°.

Dvojni grob s 1969_p0107.

Zasutje. Ni podatkov.

Okostje. Ženska, 20 let (Pogačnik). Spodnji del rok ni bil ohranjen. Kostni niso ohranjene.

Pridatki. Ni podatkov.

Opomba. Dvojni grob 1969_p0106 in 1969_p0107.

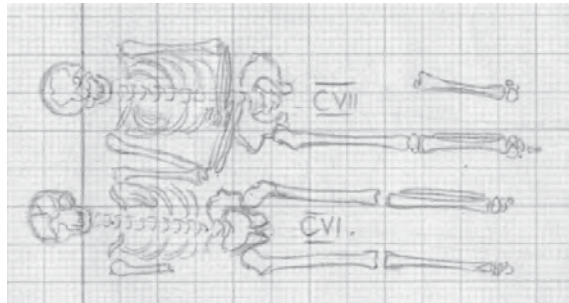

Grobova 1969_p0106 in 1969_p0107

Grob 1969_p0107 (kv. G14)

Grobna jama. Okostje je bilo v globini 0,48 m. Azimut 98°.

Dvojni grob s 1969_p0106.

Zasutje. Ni podatkov.

Okostje. Moški, 28 let (Pogačnik). Roki sta bili sklenjeni na trebuhu. Kostni niso ohranjene.

Pridatki. Ni podatkov.

Opomba. Dvojni grob 1969_p0106 in 1969_p0107.

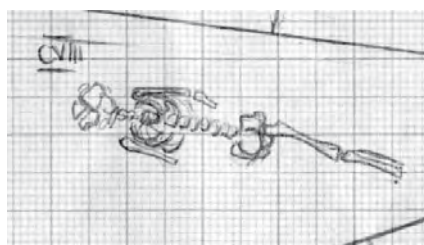

Grob 1969_p0108

Grob 1969_p0108 (kv. F13)

Grobna jama. Okostje je bilo v globini 0,61 m. Azimut 105°.

Zasutje. Ni podatkov.

Okostje. Otrok, 12 let (Pogačnik). Našli so samo nekatere dele okostja. Kostni niso ohranjene.

Pridatki. Ni podatkov.

Grob 1969_p0109 (kv. F14)

Grobna jama. Okostje je bilo v globini 0,54 m.

Zasutje. Ni podatkov.

Okostje. Spol nedoločljiv, 18 let (Pogačnik). Našli so samo spodnji del nog. Kostni niso ohranjene.

Pridatki. Ni podatkov.

Opomba. Po risbi ga je uničila betonska cev.

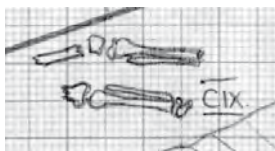
**Grob 1969_p0109****Grob 1969_p0110** (kv. F14)

Grobna jama. Okostje je bilo v globini 0,60 m. Azimut 100°.

Zasutje. Ni podatkov.

Okostje. Ženska, maturus (Pogačnik). Našli so samo levi del telesa brez roke. Kostni niso ohranjene.

Pridatki. Ni podatkov.

Opomba. Desni del telesa je ostal pod betonsko cevjo.

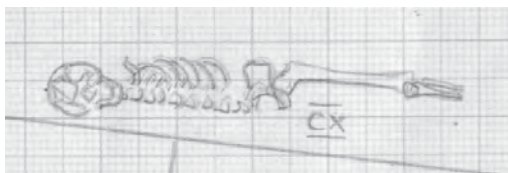
**Grob 1969_p0110****Grob 1969_p0111** (kv. F13)

Grobna jama. Okostje je bilo v globini 0,46 m.

Zasutje. Ni podatkov.

Okostje. Otrok, infans II (Pogačnik). Našli so samo nekatere dele okostja. Kostni niso ohranjene.

Pridatki. Ni podatkov.

Opomba. Stratigrafski odnos do groba 1969_p0112 je nejasen.

**Grobova 1969_p0111 in 1969_p0112****Grob 1969_p0112** (kv. F13)

Grobna jama. Ni podatkov.

Zasutje. Ni podatkov.

Okostje. Spol nedoločljiv, odrasli (Pogačnik). Našli so samo nekaj delov okostja. Kostni niso ohranjene.

Pridatki. Ni podatkov.

Opomba. Stratigrafski odnos do groba 1969_p0111 je nejasen. Okostje je segalo v rob izkopa.

Grob 1969_p0113 (kv. G14)

Grobna jama. Okostje je bilo v globini 0,34 m. Azimut 89°.

Zasutje. Ob levi nogi kovanec (20).

Okostje. Moški, adultus (Pogačnik). Našli so samo spodnji del okostja. Kostni niso ohranjene.

Pridatki. Gumbi na medenici in ob kolenih (1–17).

(1) Medeninast polkroglast votel gumb z zanko in luknjicama na hrbtni strani. Mere: pr. 18,3 mm, v. 16 mm, t. 3,7 g. Inv. št. GM KFC 2095a.

(2) Medeninast polkroglast votel gumb z zanko in luknjicama na hrbtni strani. Mere: pr. 18,2 mm, v. 14,3 mm, t. 3 g. Inv. št. GM KFC 2095b.

(3) Medeninast polkroglast votel gumb z zanko in luknjicama na hrbtni strani. Mere: pr. 18 mm, v. 16,7 mm, t. 3,1g. Inv. št. GM KFC 2095c.

(4) Medeninast polkroglast votel gumb z zanko in luknjicama na hrbtni strani. Mere: pr. 17,8 mm, v. 15,7 mm, t. 3,1g. Inv. št. GM KFC 2095d.

(5) Medeninast polkroglast votel gumb z zanko in luknjicama na hrbtni strani. Mere: pr. 18,2 mm, v. 16,7 mm, t. 3 g. Inv. št. GM KFC 2095e.

(6) Medeninast polkroglast votel gumb z zanko in luknjicama na hrbtni strani. Mere: pr. 18,6 mm, v. 14,6 mm, t. 3,4 g. Inv. št. GM KFC 2095f.

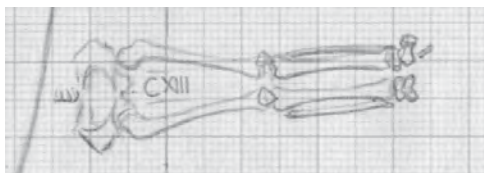

1–6

Grob 1969_p0113

- (7) Medeninast polkroglast votel gumb z zanko in luknjicama na hrbtni strani. Mere: pr. 18,3 mm, v. 16,5 mm, t. 3,9 g. Inv. št. GM KFC 2095g.
- (8) Medeninast polkroglast votel gumb z zanko in luknjicama na hrbtni strani. Mere: pr. 18,4 mm, v. 16,2 mm, t. 3,4 g. Inv. št. GM KFC 2095h.
- (9) Medeninast polkroglast votel gumb z zanko in luknjicama na hrbtni strani. Mere: pr. 18,3 mm, v. 16,6 mm, t. 3,4 g. Inv. št. GM KFC 2095i.
- (10) Medeninast polkroglast votel gumb z zanko in luknjico na hrbtni strani. Na mestu druge luknjice so ostanki neuspešnega prebijanja. Mere: pr. 18,1 mm, v. 17 mm, t. 3,1 g. Inv. št. GM KFC 2095j.
- (11) Medeninast polkroglast votel gumb z zanko in luknjico na hrbtni strani. Na mestu druge luknjice so ostanki neuspešnega prebijanja. Mere: pr. 18,5 mm, v. 15,5 mm, t. 3,6 g. Inv. št. GM KFC 2095k.
- (12) Medeninast polkroglast votel gumb s poškodovano zanko in luknjico na hrbtni strani. Na mestu druge luknjice so ostanki neuspešnega prebijanja. Mere: pr. 17,8 mm, v. 14,1 mm, t. 2,3 g. Inv. št. GM KFC 2095l.
- (13) Medeninast polkroglast votel gumb z zanko in luknjico na hrbtni strani. Na mestu druge luknjice so ostanki neuspešnega prebijanja. Mere: pr. 17,8 mm, v. 17,2 mm, t. 3,4 g. Inv. št. GM KFC 2095m.



7-15

- (14) Poškodovan medeninast polkroglast votel gumb z zanko in luknjicama na hrbtni strani. Mere: pr. 17,5 mm, v. 15,4 mm, t. 3,1 g. Inv. št. GM KFC 2095n.
- (15) Poškodovan medeninast polkroglast votel gumb z odlomljeno zanko in luknjicama na hrbtni strani. Mere: pr. 18,3 mm, v. 7,1 mm, t. 29 g. Inv. št. GM KFC 2095o.
- (16) Cinast vlit okrogel ploščat gumb z rahlo vbočeno hrbtno stranjo, na katero je bila prispajkana neohranjena zanka, je okrašen v vrezanim motivom geometriziranega cveta. Mere: pr. 22,2 mm, v. 2,4 mm, t. 3,1 g. Inv. št. GM KFC 2096a. Sedaj je skranjen pod inv. št. 2096, v inventarno knjigo pa je bil vpisan pod inv. št. 2095.



16

17

- (17) Cinast vlit okrogel ploščat gumb z rahlo vbočeno hrbtno stranjo, na katero je bila prispajkana neohranjena zanka, je okrašen v vrezanim motivom geometriziranega cveta. Mere: pr. 22,2 mm, v. 2,2 mm, t. 2,6 g. Inv. št. GM KFC 2096b. Sedaj je skranjen pod inv. št. 2096, v inventarno knjigo pa je bil vpisan pod inv. št. 2095.



Opomba. Zgornji del okostja je uničil zid. V inventarni knjigi je napačna letnica izkopa 1972. Po inventarni knjigi naj bi grobu pripadala tudi svetinjica (18) in po poznejšem vpisu še ena svetinjica (19).

Komentar. Svetinjic terenski dnevnik ne omenja. Verjetno sta bili najdeni naknadno. Lahko sta v grobu kot pridatek, prav tako je možno, da sta del zasutja.

- (18) Medeninasta svetinjica z neprepoznavno podobo. Mere: 25 x 23 mm. Inv. št. GM KFC 2096. Predmet manjka.
- (19) Vlita ovalna medeninasta svetinjica, A Višarska Marija (S.MARIA.LVSCHARICZ), R sv. Jožef (S.IOSEPH). Mere: š. 19,25 mm, v. 29,7 mm, deb. 3,4 mm, t. 5,9 g. Inv. št. GM KFC 5017a.



19

20

Predmet iz zasutja.

- (20) Cel medeninast novc. Soldo (1768). Mere: v. 21,2 mm, deb. 1,3 mm, t. 2,8 g. Inv. št. GM KFC 5017b.

Grobo 1969_p0113

Grob 1969_p0114 (kv. G13)

Grobna jama. Okostje je bilo v globini 0,19 m.

Zasutje. Ni podatkov.

Okostje. Ženska, adultus (Pogačnik).

Našli so samo desni del prsnega koša z desno nadlaktnico. Kosti niso ohranjene.

Pridatki. Med desno ključnico in hrbtnico prstan (1), križec (2) in svetinjica (3).

- (1) Medeninast sklenjen prstan s trikotnim prerezom. Mere: pr. 24,5 mm, šir. 3,2 mm, t. 3,4 g. Inv. št. GM KFC 4990c.
- (2) Medeninast vlit križ, A Križani, R Marija (V** MARIA MATER CRA*IA). Mere: š. 19,7 mm, v. 39,3 mm, deb. 2,8 mm, t. 4,1 g. Inv. št. GM KFC 4990a.
- (3) Vlita, okrogla, medeninasta svetinjica Jezusa in Marije, A Jezus (SALVATOR.MVNDI), R sv. Marija (IESV.MAT.). Mere: š. 19,5 mm, v. 27,5 mm, deb. 3,3 mm, t. 5,3 g. Inv. št. GM KFC 4990b.



Grob 1969_p0114

Grob 1969_p0115 (kv. G14)

Grobna jama. Okostje je bilo v globini 0,44 m.

Zasutje. Ni podatkov.

Okostje. Spol nedoločljiv, juvenis (Pogačnik). Našli so samo nekaj premetanih dolgih kosti, ki niso ohranjene.

Pridatki. Ni podatkov.

Opomba. Prekop.



Grob 1969_p0115

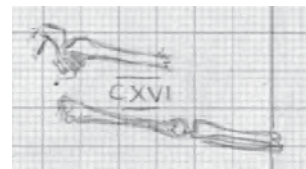

Grob 1969_p0116

Grob 1969_p0116 (kv. G14)

Grobna jama. Okostje je bilo v globini 0,24 m. Azimut 105°.

Zasutje. Ni podatkov.

Okostje. Spol nedoločljiv, odrasli (Pogačnik). Našli so samo spodnji del okostja. Kosti niso ohranjene.

Pridatki. Ni podatkov.

Grob 1969_p0117 (kv. G13)

Grobna jama. Okostje je bilo v globini 0,15 m.

Zasutje. Ni podatkov.

Okostje. Ženska, adultus (Pogačnik). Našli so samo dele lobanje. Kosti niso ohranjene.

Pridatki. Ni podatkov.

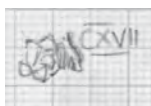

Grob 1969_p0117

Grob 1969_p0118 (kv. F13)

Grobna jama. Okostje je bilo v globini 0,15 m.

Zasutje. Ni podatkov.

Okostje. Spol nedoločljiv, odrasli (Pogačnik). Našli so samo dve premaknjeni dolgi kosti, ki nista ohranjeni.

Pridatki. Ni podatkov.

Opomba. Prekop.

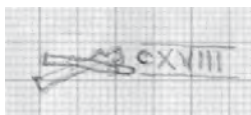

Grob 1969_p0118

Grob 1969_p0119 (kv. F14)

Grobna jama. Okostje je bilo v globini 0,82 m. Azimut 68°.

Zasutje. Ni podatkov.

Okostje. Otrok, 12 let (Pogačnik). Po risbi delno premaknjene kosti. Roki iztegnjeni ob trupu. Kosti niso ohranjene.

Pridatki. Brez pridatkov.

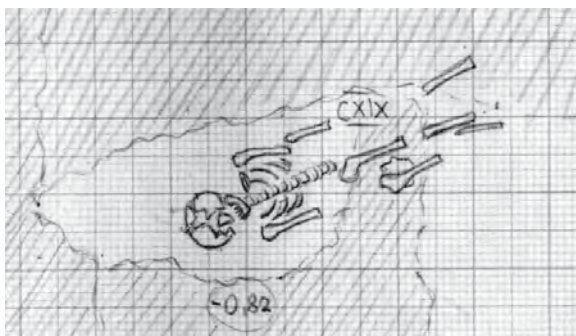

Grob 1969_p0119

Grob 1969_p0120 (kv. F13)

Grobna jama. Okostje je bilo v globini 0,57 m. Azimut 92°.

Zasutje. Ni podatkov.

Okostje. Otrok, 14 let (Pogačnik). Našli so samo nekaj delov zgornjega dela okostja. Kostni niso ohranjene.

Pridatki. Ni podatkov.

Opomba. Okostje je delno uničila betonska cev.

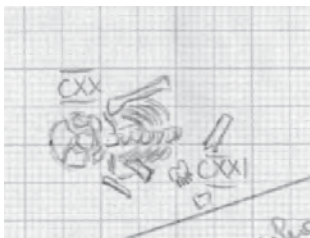

Grobova 1969_p0120 in 1969_p0121

Grob 1969_p0121 (kv. F13)

Grobna jama. Ni podatkov.

Zasutje. Ni podatkov.

Okostje. Moški, odrasli (Pogačnik). Našli so samo premaknjeno dolgo kost. Kost ni ohranjena.

Pridatki. Ni podatkov.

Opomba. Prekop.

Grob 1969_p0122 (kv. G14)

Grobna jama. Okostje je bilo v globini 0,37 m. Azimut 89°.

Zasutje. Ni podatkov.

Okostje. Ženska, maturus (Pogačnik). Našli so samo levo polovico telesa brez lobanje. Levica je bila zapognjena na trebuh. Kostni niso ohranjene.

Pridatki. Prstan (1) na roki.

(1) Pozlačen medeninast prstan, sklenjen vlit locen (š. 2,2 mm, deb. 1,4 mm) je reliefno okrašen z geometrijskim in rastlinskim vzorcem, prerez trikoten. Na čelni razširitvi je steklen okrask: spodaj je ploščica iz rdečega stekla, nad njo je štiristrano brušen vložek iz prozornega stekla. Mere: d. 23,7 mm, š. 21 mm, t. 2,9 g. Inv. št. GM KFC 441.

Opomba. Desni del okostja je uničil "rdeči kamen". Na terenski risbi ima grob napačno številko CXXIII, ki je zato podvojena.



1

Grob 1969_p0122

Grob 1969_p0123 (kv. G14)

Grobna jama. Okostje je bilo v globini 0,15 m.

Zasutje. Ni podatkov.

Okostje. Spol nedoločljiv, juvenis (Pogačnik). Našli so samo lobanjo. Kostni niso ohranjene.

Pridatki. Ni podatkov.

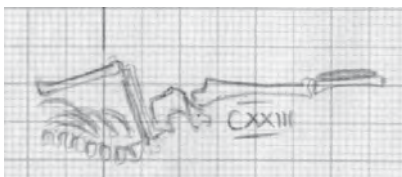

Grob 1969_p0123

Grob 1969_p0124 (kv. F13)

Grobna jama. Okostje je bilo v globini 0,20 m. Azimut 93°.

Zasutje. Ni podatkov.

Okostje. Ženska, 30 let (Pogačnik). Našli so samo desni del telesa. Desnica je bila zapognjena na trebuh. Kostni niso ohranjene.

Pridatki. Na prstu desnice prstan (1).

(1) Bronast sklenjen prstan z žlebljenim pravokotnim prerezom. Mere: pr. 20 x 16 mm, šir. 3 mm, t. 0,9 g. Inv. št. GM KFC 810.

Opomba. Levi del groba je uničil grob 1969_p0125.

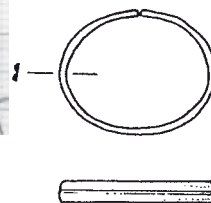
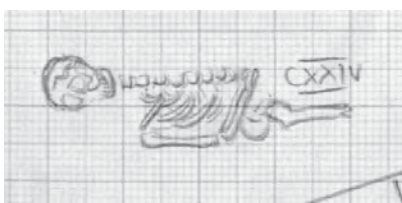

1

Grob 1969_p0124

Grob 1969_p0125 (kv. F13)

Grobna jama. Okostje je bilo v globini 0,20 m. Azimut 91°.

Zasutje. Ni podatkov.

Okostje. Moški, 35 let (Pogačnik). Roki sta bili iztegnjeni ob trupu. Kostni niso ohranjene.

Pridatki. Na zunanji strani leve noge gumbi (1–16).



Grob 1969_p0125



1-16

- (1) Vlit pokositren okrogel ploščat neokrašen gumb z visečim robom. Na hrbtni strani so sledi rje, morda železne pločevine. Mere: pr. 19,5 mm, v. 7,7 mm, t. 3,2 g. Inv. št. GM KFC 2083a.
- (2) Vlit pokositren okrogel ploščat neokrašen gumb z visečim robom. Mere: pr. 20 mm, v. 2,4 mm, t. 2,3 g. Inv. št. GM KFC 2083b.
- (3) Vlit pokositren okrogel ploščat neokrašen gumb z visečim robom. Mere: pr. 19,5 mm, v. 2,7 mm, t. 2,3 g. Inv. št. GM KFC 2083c.
- (4) Vlit pokositren okrogel ploščat neokrašen gumb z visečim robom. Mere: pr. 20 mm, v. 2,4 mm, t. 2,3 g. Inv. št. GM KFC 2083d.
- (5) Vlit pokositren okrogel ploščat neokrašen gumb z visečim robom. Mere: pr. 19,4 mm, v. 2,8 mm, t. 2,2 g. Inv. št. GM KFC 2083e.
- (6) Vlit medeninast okrogel ploščat gumb z nazobčanim visečim robom in ušescem na hrbtni strani. Prednja stran je okrašena z vrezanim geometrijskim vzorcem. Mere: pr. 17,1 mm, v. 6,2 mm, t. 1,2 g. Inv. št. GM KFC 2083f.
- (7) Vlit medeninast okrogel ploščat neokrašen gumb z nazobčanim visečim robom in ušescem na hrbtni strani. Prednja stran je okrašena z vrezanim geometrijskim vzorcem. Mere: pr. 16,9 mm, v. 6,5 mm, t. 1,4 g. Inv. št. GM KFC 2083g.
- (8) Vlit medeninast okrogel ploščat neokrašen gumb z nazobčanim visečim robom in ušescem na hrbtni strani. Prednja stran je okrašena z vrezanim geometrijskim vzorcem. Mere: pr. 16,5 mm, v. 6,5 mm, t. 1,1 g. Inv. št. GM KFC 2083h.
- (9) Vlit pokositren okrogel ploščat neokrašen gumb z visečim robom. Mere: pr. 17,4 mm, v. 2,5 mm, t. 1,4 g. Inv. št. GM KFC 2083k.
- (10) Vlit medeninast okrogel ploščat gumb z rahlo konkavno hrbtno stranjo na kateri je prispajkana zanka. Prednja stran je okrašena z vtisnjenim geometrijskim rastlinskim vzorcem. Mere: pr. 18,3 mm, v. 9,3 mm, t. 2,3 g. Inv. št. GM KFC 2083j.
- (11) Votel medeninast lečast okrogel gumb z luknjico in zanko na hrbtni strani. Mere: pr. 16,1 mm, v. 11,3 mm, t. 1,7 g. Inv. št. GM KFC 2083i.
- (12) Vlit medeninast okrogel rahlo izbočen gumb s prispajkano zanko. Mere: pr. 17,7 mm, v. 9,7 mm, t. 2,3 g. Inv. št. GM KFC 2083l.
- (13) Vlit medeninast okrogel rahlo izbočen gumb s prispajkano zanko. Mere: pr. 18,1 mm, v. 10,2 mm, t. 2,2 g. Inv. št. GM KFC 2083m.

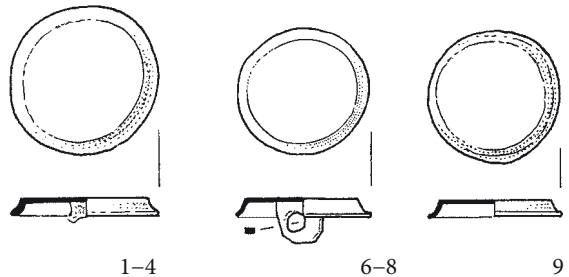

1-4

6-8

9

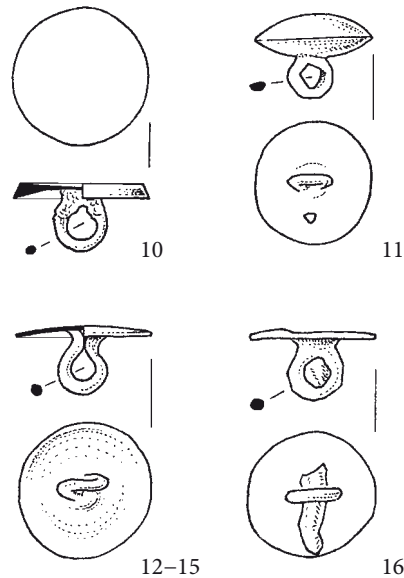

12-15

16

- (14) Vlit medeninast okrogel rahlo izbočen gumb s prispajkano zanko. Mere: pr. 18,2 mm, v. 10,3 mm, t. 2,6 g. Inv. št. GM KFC 2083n.
- (15) Vlit medeninast okrogel rahlo izbočen gumb s prispajkano zanko. Mere: pr. 16,6 mm, v. 8,3 mm, t. 1,3 g. Inv. št. GM KFC 2083o.
- (16) Vlit medeninast okrogel ploščat gumb s prispajkano zanko. V zanki je ohranjen ostanek organske snovi za pritrjevanje. Mere: pr. 16,8 mm, v. 9,5 mm, t. 1,8 g. Inv. št. GM KFC 2083p.

Opomba. Poškodoval je okostje groba 1969_p0124. V inventarni knjigi je opisan še en ploščat medeninast gumb, pr. 20 mm. Če ne gre za enega od zgornjih gumbov, potem predmet manjka.

Grob 1969_p0126 (kv. G13)

Grobna jama. Okostje je bilo v globini 0,58 m. Azimut 94°.

Zasutje. Ni podatkov.

Okostje. Moški, adultus (Pogačnik). Našli so samo dele nog.

Kosti niso ohranjene.

Pridatki. Ni podatkov.

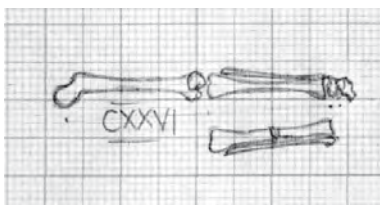

Grob 1969_p0126

Grob 1969_p0127 (kv. G14)

Grobna jama. Azimut 270°.

Zasutje. Ni podatkov.

Okostje. Spol nedoločljiv, odrasli (Pogačnik). Po risbi so našli samo levo nogo. Kosti niso ohranjene.

Pridatki. Ni podatkov.



Grob 1969_p0127

Grob 1969_p0128 (kv. G13)

Grobna jama. Okostje je bilo v globini 0,20 m.

Zasutje. Ni podatkov.

Okostje. Moški, adultus (Pogačnik). Našli so samo lobanjo.

Kosti niso ohranjene.

Pridatki. Ni podatkov.

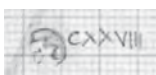

Grob 1969_p0128

Grob 1969_p0129 (kv. G14)

Grobna jama. Okostje je bilo v globini 0,30 m.

Zasutje. Prstan (1) na levi strani lobanje.

Okostje. Ženska, adultus (Pogačnik). Našli so samo lobanjo.

Kosti niso ohranjene.

Pridatki. Ni podatkov.

Predmet iz zasutja.

- (1) Poškodovan bronast prstan sklenjen z zakovico in s trakastim prerezom ter z ravno odrezanima koncema, z ovalno razširitvijo locna. Razširitev je okrašena z iztolčenimi buncicami. Prstan je izdelan iz pločevine (deb. 0,75 mm).
Mere: v. 43 mm, deb. 14,7 mm, t. 3 g. Inv. št. GM KFC 2136.

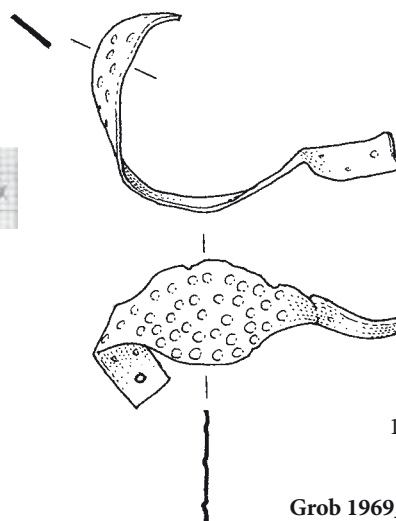

Grob 1969_p0129

Grob 1969_p0130 (kv. G14)

Grobna jama. Okostje je bilo v globini 0,50 m. Azimut 88°.

Zasutje. Ni podatkov.

Okostje. Ženska, adultus (Pogačnik). Odkopali so samo spodnji del nog. Kosti niso ohranjene.

Pridatki. Ni podatkov.

Opomba. Neraziskani del okostja je segal pod betonsko ograjo.

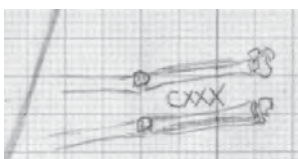

Grob 1969_p0130

Grob 1969_p0131 (kv. F13)

Grobna jama. Okostje je bilo v globini 0,32 m.

Zasutje. Ni podatkov.

Okostje. Otrok, infans I (Pogačnik). Našli so odlomke lobanje. Kosti niso ohranjene.

Pridatki. Bucika (1) na lobanji.

- (1) Medeninasta bucika s kroglasto glavico premera 3 mm.
Mere: š. 1 mm, v. 52 mm, deb. 1 mm, t. 0,3 g. Inv. št. GM KFC 805.

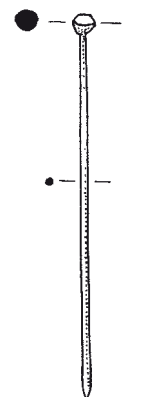
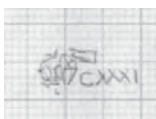

Grob 1969_p0131

Grob 1969_p0132 (kv. F13)

Grobna jama. Okostje je bilo v globini 0,18 m.

Zasutje. Ni podatkov.

Okostje. Spol nedoločljiv, odrasli (Pogačnik). Našli so odlomek golenice. Kost ni ohranjena.

Pridatki. Ni podatkov.

Opomba. Okostje je poškodovao zid.



Grob 1969_p0132

Grob 1969_p0133 (kv. G13)

Grobna jama. Okostje je bilo v globini 0,20 m.

Zasutje. Ni podatkov.

Okostje. Spol in starost nedoločljiva (Pogačnik). Našli so samo premaknjeno dolgo kost, ki ni ohranjena.

Pridatki. Ni podatkov.

Opomba. Prekop.

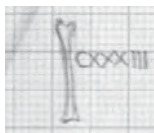

Grob 1969_p0133

Grob 1969_p0134 (kv. G14)

Grobna jama. Okostje je bilo v globini 0,57 m. Azimut 118°.

Zasutje. Ni podatkov.

Okostje. Morda ženska, 15 let (Pogačnik). Našli so nepopolno okostje. Roki sta bili sklenjeni na medenici. Kostni niso ohranjene.

Pridatki. Ni podatkov.

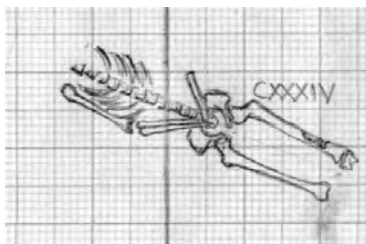

Grob 1969_p0134

Grob 1969_p0135 (kv. F13)

Grobna jama. Okostje je bilo v globini 0,23 m. Azimut 98°.

Zasutje. Ni podatkov.

Okostje. Moški, adultus (Pogačnik). Našli so desno polovico okostja. Desnica je bila zapognjena na medenico. Kostni niso ohranjene.

Pridatki. Svetinjici (1, 2).

Opomba. Levi del okostja je uničila betonska cev. Po risbi je sam poškodovao okostje groba 1969_p0136.

(1) Vlita medeninasta ovalna svetinjica, A hiša Loretska, R Križani in napis z molitvijo (IESVS / CHRISTVSR / EXGLO(riosvs)VENITI(n) / PACEDEVSHOM / OFACESTETVE / RBVMCAROFA / CTVESTXPSVI / XPSRH-NXPSIM / PERXPSABO / MNIM.N.D). Mere: š. 25 mm, v. 37 mm, deb. 2 mm. Inv. št. GM KFC 4999a.

(2) Drugotno prevrtna kovana medeninasta ovalna svetinjica sv. Benedikta z odlomljenim ušescem, A sv. Benedikt (CRVX.S:P.BENEDICTI), R križ sv. Benedikta z napisno formulo. Mere: š. 21,8 mm, v. 26 mm, deb. 0,5 mm, t. 1 g. Inv. št. GM KFC 4999b.

Opomba. Terenski dnevnik svetinjc ne omenja. Morda sta bili najdeni naknadno. Ena ali obe sta bili bodisi pridelek v tem grobu bodisi predmet iz zasutja.



Grob 1969_p0135

Grob 1969_p0136 (kv. F13)

Grobna jama. Okostje je bilo v globini 0,23 m. Azimut 81°.

Zasutje. Ni podatkov.

Okostje. Ženska, maturus (Pogačnik). Našli so nepopolno okostje. Levica je bila zapognjena na trebuh, desnica je bila dvignjena nad glavo. Kostni niso ohranjene.

Pridatki. Ni podatkov.

Opomba. Po risbi je levo nogo poškodovao grob 1969_p0135. *Komentar.* Desnica je bila ohranjena samo delno. Nenavadna lega je lahko posledica prekopa.

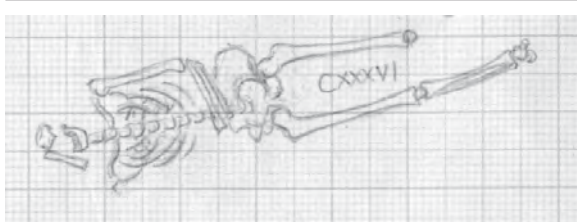

Grob 1969_p0136

Grob 1969_p0137 (kv. F13)

Grobna jama. Okostje je bilo v globini 0,22 m. Azimut 104°.
Zasutje. Na spodnjem delu hrbtenice lobanja groba 1969_p0138.

Okostje. Ženska, adultus (Pogačnik). Našli so nepopolno okostje. Desnica je bila zapognjena na medenico. Kostni niso ohranjene.

Pridatki. Ni podatkov.

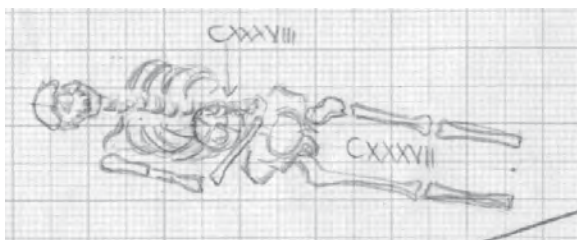

Grobova 1969_p0137 in 1969_p0138

Grob 1969_p0138 (kv. F13)

Grobna jama. Okostje je bilo v globini 0,18 m.

Zasutje. Ni podatkov.

Okostje. Otrok, infans II (Pogačnik). Našli so samo odlomke lobanje. Kostni niso ohranjene.

Pridatki. Ni podatkov.

Opomba. Lobanja je ležala na spodnjem delu hrbtenice okostja v grobu 1969_p0137.

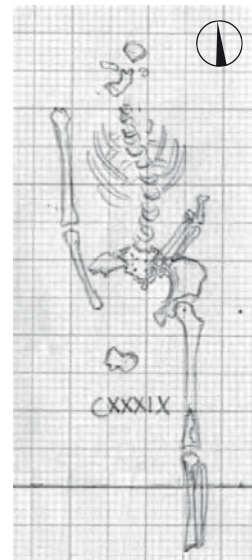
**Grob 1969_p0139** (kv. F13)

Grobna jama. Okostje je bilo v globini 0,20 m. Azimut 183°.

Zasutje. Ni podatkov.

Okostje. Moški, adultus (Pogačnik). Našli so nepopolno okostje. Po risbi je bila levica zapognjena na medenico, desnica iztegnjena ob trupu. Kostni niso ohranjene.

Pridatki. Ni podatkov.

Grob 1969_p0140 (kv. F13)

Grobna jama. Okostje je bilo v globini 0,27 m.

Zasutje. Ni podatkov.

Okostje. Spol nedoločljiv, odrasli (Pogačnik). Našli so nekaj kosti zgornjega dela okostja. Kostni niso ohranjene.

Pridatki. Ni podatkov.

Opomba. Prekop.

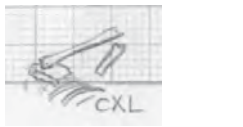

Grob 1969_p0140

Grob 1969_p0141 (kv. G13)

Grobna jama. Okostje je bilo v globini 0,62 m.

Zasutje. Ni podatkov.

Okostje. Moški, adultus (Pogačnik). Našli so samo ramenski del okostja. Kostni niso ohranjene.

Pridatki. Ni podatkov.

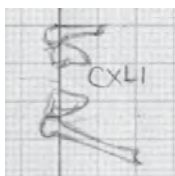

Grob 1969_p0141

Grob 1969_p0142 (kv. F13)

Grobna jama. Okostje je bilo v globini 0,30 m.

Zasutje. Ni podatkov.

Okostje. Spol nedoločljiv, odrasli (Pogačnik). Našli so nekaj premaknjenih dolgih kosti, ki niso ohranjene.

Pridatki. Ni podatkov.

Opomba. Verjetno prekop. Pod zidom cerkvene ograje.

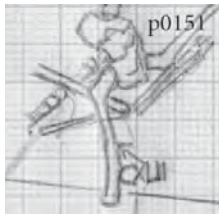

Grob 1969_p0142

Grob 1969_p0143 (kv. F13)

Grobna jama. Okostje je bilo v globini 0,34 m.

Zasutje. Ni podatkov.

Okostje. Spol in starost nedoločljiva (Pogačnik). Našli so dele trebušnega dela okostja. Kostni niso ohranjene.

Pridatki. Ni podatkov.

Opomba. Ob betonski cevi.



Grob 1969_p0143

Grob 1969_p0144 (kv. F13)

Grobna jama. Okostje je bilo v globini 0,41 m.

Zasutje. Ni podatkov.

Okostje. Spol nedoločljiv, odrasli (Pogačnik). Našli so le desni zgornji del okostja. Kostni niso ohranjene.

Pridatki. Ni podatkov.



Grob 1969_p0144

Grob 1969_p0145 (kv. G13)

Grobna jama. Okostje je bilo v globini 0,46 m. Azimut 90°.

Zasutje. Ni podatkov.

Okostje. Otrok, infans II (Pogačnik). Odkopali so le del okostja. Po risbi je bila levica zapognjena na medenico. Kostni niso ohranjene.

Pridatki. Ni podatkov.

Opomba. Zgornji del okostja je ostal neodkopen pod betonsko ograjo.

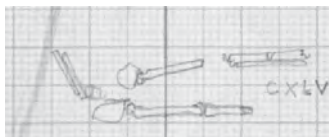

Grob 1969_p0145

Grob 1969_p0146 (kv. F13)

Grobna jama. Okostje je bilo v globini 0,46 m. Azimut 99°.

Zasutje. Ni podatkov.

Okostje. Otrok, 12 let (Pogačnik). Našli so le desni del okostja. Po risbi je bila desnica zapognjena na trebuh. Kostni niso ohranjene.

Pridatki. Ni podatkov.

Opomba. Levo stran okostja je uničila betonska cev.

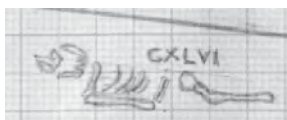

Grob 1969_p0146

Grob 1969_p0147 (kv. F13)

Grobna jama. Okostje je bilo v globini 0,44 m. Azimut 98°.

Zasutje. Ni podatkov.

Okostje. Moški, odrasli (Pogačnik). Našli so le srednji del okostja. Kostni niso ohranjene.

Pridatki. Ni podatkov.



Grob 1969_p0147

Grob 1969_p0148 (kv. F13)

Grobna jama. Okostje je bilo v globini 0,32 m.

Zasutje. Ni podatkov.

Okostje. Spol nedoločljiv, odrasli (Pogačnik). Našli so le levo golenico in mečnico. Kostni niso ohranjene.

Pridatki. Ni podatkov.

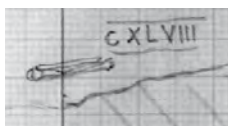

Grob 1969_p0148

Grob 1969_p0149 (kv. F13)

Grobna jama. Okostje je bilo v globini 0,37 m.

Zasutje. Ni podatkov.

Okostje. Spol nedoločljiv, juvenis (Pogačnik). Našli so le del prsnega koša. Kostni niso ohranjene.

Pridatki. Ni podatkov.

Opomba. Po risbi je sklepati, da okostje ni bilo narisano, pač pa je bila vpisana samo njegova oznaka CXLIX.

Grob 1969_p0150

Grobna jama. Okostje je bilo v globini 0,40 m.

Zasutje. Ni podatkov.

Okostje. Spol nedoločljiv, juvenis (Pogačnik). Našli so le posamezne dele okostja. Po risbi je bila desna noga pokrčena, desnica je bila zapognjena na trebuh. Kostni niso ohranjene.

Pridatki. Molek (1).



Grob 1969_p0150

(1) Molek sestavljajo 4 večje kroglaste koščene jagode (d. 7,0 do 7,1 mm, š. 6,0 do 6,2 mm), 12 majhnih sodčastih steklenih jagod iz prosojnega stekla nedoločljive, morda modre barve (d. 3,4 do 3,5 mm, š. 3,9 do 4,1 mm), 60 srednjevelikih sodčastih jagod iz prosojnega rumenkastega stekla (d. 3,4 do 3,6 mm, š. 2,8 do 4,1 mm); jagode so vdete na bronaste paličaste verižne členke s po dvema zankama. Mere: t. 34,8 g. Inv. št. GM KFC 799.

Opomba. Na risbi je grob napačno označen kot CXL, zato je bila ta številka uporabljena dvakrat.



1

Grob 1969_p0151 (kv. F13)

Grobna jama. Okostje je bilo v globini 0,30 m. Azimut 55°.

Zasutje. Ni podatkov.

Okostje. Spol nedoločljiv, odrasli (Pogačnik). Odkopali so le srednji in spodnji del okostja. Desnica je bila po risbi iztegnjena ob trupu. Kostni niso ohranjene.

Pridatki. Ni podatkov.

Opomba. Zgornji del okostja je bil pod cerkveno ograjo in je zato ostal neizkopen. Nad njim je bilo okostje groba 1969_p0142.

Grob 1969_p0150

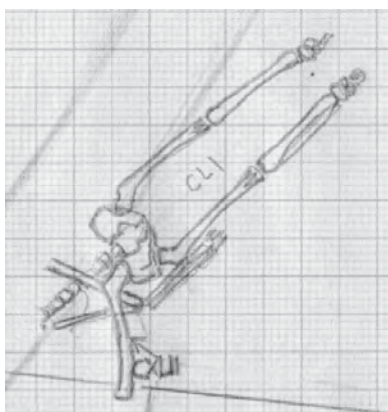

Grob 1969_p0152 (kv. F13)

Grobna jama. Okostje je bilo v globini 0,50 m. Azimut 114°.

Zasutje. Ni podatkov.

Okostje. Moški, 20–25 let (Pogačnik). Našli so le zgornji del okostja. Roki sta bili sklenjeni na prsni. Kostni niso ohranjene.

Pridatki. Ni podatkov.



Grob 1969_p0151

Grob 1969_p0153 (kv. G13)

Grobna jama. Okostje je bilo v globini 0,32 m.

Zasutje. Ni podatkov.

Okostje. Otrok, 14 let (Pogačnik). Našli so le odlomke lobanje. Kostni niso ohranjene.

Pridatki. Ni podatkov.

Opomba. Nad okostjem groba 1969_p0164.



Grob 1969_p0153 (nad grobom 1969_p0164)

Grob 1969_p0154 (kv. G13)

Grobna jama. Okostje je bilo v globini 0,67 m. Azimut 112°.

Zasutje. Ni podatkov.

Okostje. Otrok, 9 let (Pogačnik). Našli so le zgornji del telesa. Kostni niso ohranjene.

Pridatki. Ni podatkov.

Opomba. Grobna jama je uničila del zidu v kv. 32.



Grob 1969_p0154

Grob 1969_p0155 (kv. F13)

Grobna jama. Okostje je bilo v globini 0,46 m. Azimut 88°.

Zasutje. Ni podatkov.

Okostje. Ženska, adultus (Pogačnik). Našli so le delno ohranjeno okostje. Desnica je bila zapognjena na desno kolčnico. Kostni niso ohranjene.

Pridatki. Jagode (1).

Opomba. Okostje je delno uničila betonska cev. Obročka (2) terenski dnevnik ne omenja, po spremnem listku je bil najden zunaj groba.

- (1) Poškodovan molek, sestavljen iz 49 kroglastih koščenih jagod, vdetih na železne verižne členke (d. 8,5 mm, š. 9,4 mm, t. 0,8 g), 6 kroglastih koščenih jagod s svetlečo površino vdetih na železne verižne členke (d. 7,9 mm, š. 8,9 mm, t. 0,6 g), 20 kroglastih koščenih jagod vdetih na železne verižne členke (d. 3,8 mm, š. 4,2 mm, t. 0,1 g); slednje, najmanjše jagode so bile nanizane izmenično med večjimi jagodami in verjetno niso ohranjene polnoštevilno. Vse jagode so morda slonokoščene. Mere: t. 48 g. Inv. št. GM KFC 829a.

Predmet zunaj groba.

- (2) Srebrn ali kositrast obroček pravokotnega preseka. Verjetno gre za našitek za zavezovanje oblačila. Mere: š. 10 mm, v. 11 mm, deb. 1 mm, t. 0,1 g. Inv. št. GM KFC 829b.



2



1

Grob 1969_p0155

Grob 1969_p0156 (kv. F13)

Grobna jama. Okostje je bilo v globini 0,40 m.

Zasutje. Ni podatkov.

Okostje. Morda ženska, adultus (Pogačnik). Našli so le desni zgornji del okostja. Desnica je bila zapognjena na prsi. Kostni niso ohranjene.

Pridatki. Jagode (1) in svetinjica (2), deli mrtvaškega venca (3, 4).

- (1) Verižica sestavljena iz paličastih medeninastih verižnih členkov z zanko (d. 1 mm), na katere je bilo vdetih najmanj 16 lesenih in 8 steklenih jagod. Prve, zelo slabo ohranjene, so sodčaste (d. 10 mm, š. 8 mm), druge (d. 4 mm, š. 4 mm) so sodčaste, izdelane iz neprozornega stekla nedoločljive barve. Verjetno molek. Mere: t. 8,1 g. Inv. št. GM KFC 809a.
- (2) Osmerokotna pločevinasta svetinjica sv. Benedikta (Knez št. 11) iz medenine in z odlomljenim ušescem ter z drugotno luknjico za obešanje, A (CRVX S:V:BENEDICTI.), R križ sv. Bendikta z napisno formulo. Mere: š. 21,7 mm, v. 24,6 mm, deb. 0,5 mm, t. 0,8 g. Inv. št. GM KFC 5019.
- (3) 6 odlomkov pločevinastega medeninastega traku (š. 5 mm) s sledovi prečnih vrezov na eni strani, verjetno deli mrtvaškega venca. Mere: š. 5 mm, v. mm, deb. 0,2 mm, t. 0,5 g. Inv. št. GM KFC 809b.
- (4) 12 odlomkov medeninaste žičke, ki so bili morda vtakani v blago, verjetno del mrtvaškega venca. Mere: deb. 0,4 mm, t. 0,3 g. Inv. št. GM KFC 809c.

Opomba. Ostanke mrtvaškega venca (3, 4) terenski dnevnik ne omenja.



2

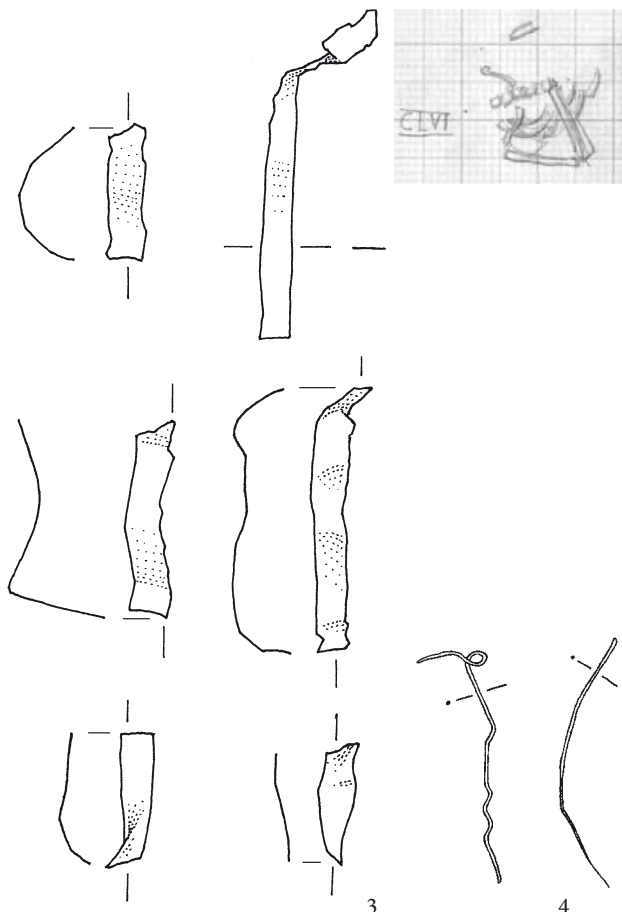

3

4

Grob 1969_p0156

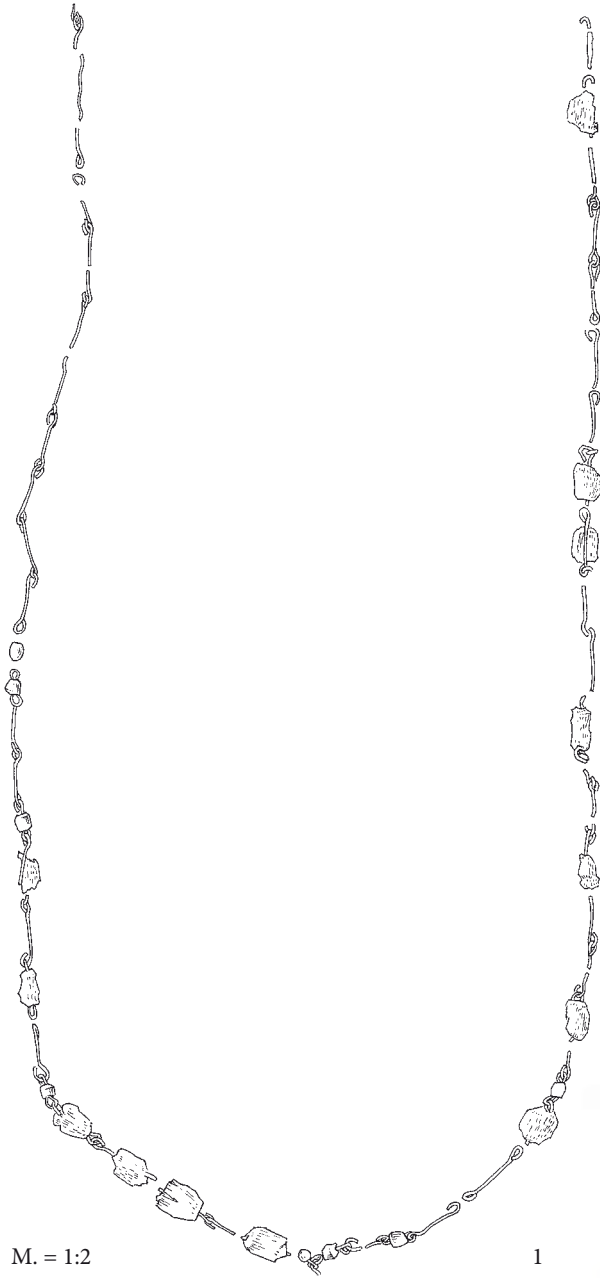

M. = 1:2

1



1, 3, 4

Grob 1969_p0156

Grob 1969_p0157 (kv. F13)

Grobna jama. Okostje je bilo v globini 0,45 m. Azimut 102°.

Zasutje. Ni podatkov.

Okostje. Ženska, 30 let (Pogačnik). Našli so dele zgornjega dela okostja. Levica je bila zapognjena na trebuh. Kostni niso ohranjene.

Pridatki. Ni podatkov.

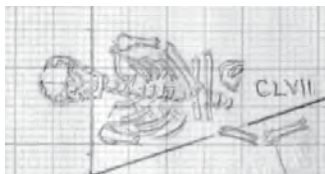
**Grob 1969_p0157****Grob 1969_p0158** (kv. F13)

Grobna jama. Okostje je bilo v globini 0,42 m. Azimut 115°.

Zasutje. Ni podatkov.

Okostje. Morda moški, odrasli (Pogačnik). Odkopali so samo spodnji del nog. Kostni niso ohranjene.

Pridatki. Ni podatkov.

Opomba. Večina okostja je ostala neodkopana pod cerkveno ograjo. Pod njim je bilo okostje groba 1969_p0159.

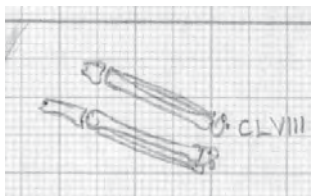
**Grob 1969_p0158****Grob 1969_p0159** (kv. F13)

Grobna jama. Okostje je bilo v globini 0,57 m. Azimut 97°.

Zasutje. Ni podatkov.

Okostje. Moški, maturus (Pogačnik). Levica je bila zapognjena na prsi, desnica na trebuh. Kostni niso ohranjene.

Pridatki. Ni podatkov.

Opomba. Nad njim je bilo okostje groba 1969_p0158.

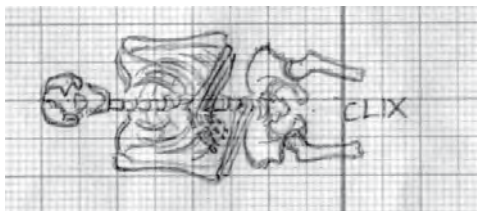
**Grob 1969_p0159****Grob 1969_p0160** (kv. F13)

Grobna jama. Okostje je bilo v globini 0,47 m. Azimut 95°.

Zasutje. Ni podatkov.

Okostje. Ženska, odrasla (Pogačnik). Roki sta bili sklenjeni na prsih. Kostni niso ohranjene.

Pridatki. Ni podatkov.

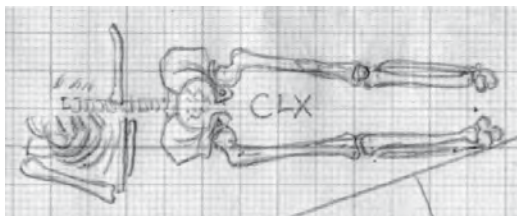
**Grob 1969_p0160****Grob 1969_p0161** (kv. F13)

Grobna jama. Okostje je bilo v globini 0,52 m. Azimut 131°.

Zasutje. Ni podatkov.

Okostje. Moški, odrasli (Pogačnik). Našli so samo dele prsnega koša in desne nadlaktnice. Kostni niso ohranjene.

Pridatki. Ni podatkov.

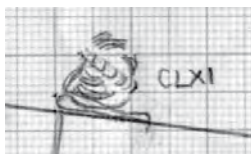
**Grob 1969_p0161****Grob 1969_p0162** (kv. F13)

Grobna jama. Okostje je bilo v globini 0,47 m.

Zasutje. Ni podatkov.

Okostje. Otrok, infans II (Pogačnik). Našli so premetane dele lobanje in stegnenice. Kostni niso ohranjene.

Pridatki. Ni podatkov.

Opomba. Prekop.

**Grob 1969_p0162****Grob 1969_p0163** (kv. F13)

Grobna jama. Okostje je bilo v globini 0,47 m. Azimut 93°.

Zasutje. Ni podatkov.

Okostje. Spol nedoločljiv, odrasli (Pogačnik). Našli so le del kosti nog. Kostni niso ohranjene.

Pridatki. Ni podatkov.

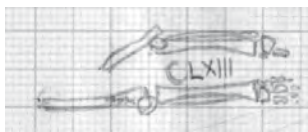
**Grob 1969_p0163**

Grob 1969_p0164 (kv. G13)

Grobna jama. Okostje je bilo v globini 0,49 m. Azimut 115°.

Zasutje. Ni podatkov.

Okostje. Moški, odrasli (Pogačnik). Odkopali so le spodnji del okostja. Desnica je bila zapognjena na medenico. Kostni niso ohranjene.

Pridatki. Ni podatkov.

Opomba. Zgornji del okostja je ostal neodkopen pod betonsko cerkveno ograjo. Nad njim je bilo okostje groba 1969_p0153.

**Grob 1969_p0164****Grob 1969_p0165** (kv. G13)

Grobna jama. Okostje je bilo v globini 0,60 m. Azimut 126°.

Zasutje. Ni podatkov.

Okostje. Ženska, odrasla (Pogačnik). Odkopali so le spodnji del okostja. Kostni niso ohranjene.

Pridatki. Ni podatkov.

Opomba. Zgornji del okostja je ostal neodkopen pod betonsko cerkveno ograjo.

**Grob 1969_p0165****Grob 1969_p0166** (kv. F13)

Grobna jama. Okostje je bilo v globini 0,46 m. Azimut 120°.

Zasutje. Ni podatkov.

Okostje. Moški, odrasli (Pogačnik). Našli so le srednji in spodnji del okostja. Roki sta bili sklenjeni na trebuhu. Kostni niso ohranjene.

Pridatki. Ni podatkov.

Opomba. Zgornji del okostja je uničila betonska cev.

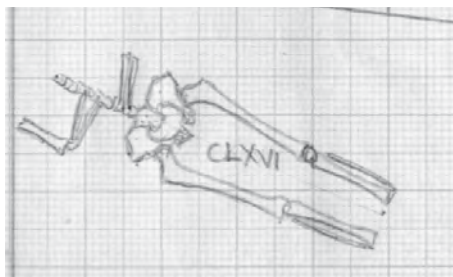
**Grob 1969_p0166****Grob 1969_p0167** (kv. F13)

Grobna jama. Okostje je bilo v globini 0,36 m.

Zasutje. Ni podatkov.

Okostje. Moški, maturus (Pogačnik). Našli so le odlomke lobanje. Kostni niso ohranjene.

Pridatki. Ni podatkov.

Opomba. Prekop.

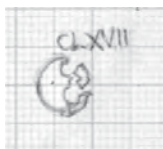
**Grob 1969_p0167****Grob 1969_p0168** (kv. G13)

Grobna jama. Okostje je bilo v globini 0,35 m.

Zasutje. Ni podatkov.

Okostje. Moški, adultus (Pogačnik). Našli so le odlomke lobanje. Kostni niso ohranjene.

Pridatki. Ni podatkov.

Opomba. Bila je pod cerkveno ograjo.

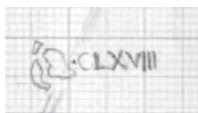
**Grob 1969_p0168****Grob 1969_p0169** (kv. F13)

Grobna jama. Okostje je bilo v globini 0,84 m.

Zasutje. Ni podatkov.

Okostje. Otrok, infans I (Pogačnik). Našli so le nekatere dele okostja. Kostni niso ohranjene.

Pridatki. Gumb (1) pri kosteh.

(1) Poškodovan medeninast votel gumb s polkrožno zanko na spodnji strani, pr. 18 mm. Inv. št. GM KFC 820. Predmet manjka.

Opomba. Terenski dnevnik gumba ne omenja.

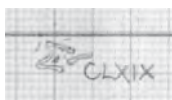
**Grob 1969_p0169**

Grob 1969_p0170 (kv. F13)

Grobna jama. Okostje je bilo v globini 0,59 m. Azimut 99°.

Zasutje. Ni podatkov.

Okostje. Ženska, matusus (Pogačnik). Roki sta bili sklenjeni na medenici. Kostni niso ohranjene.

Pridatki. Ni podatkov.



Grob 1969_p0170

Grob 1969_p0171 (kv. F13)

Grobna jama. Okostje je bilo v globini 0,42 m. Azimut 104°.

Zasutje. Ni podatkov.

Okostje. Moški, odrasli (Pogačnik). Našli so samo posamezne dele okostja. Kostni niso ohranjene.

Pridatki. Dve Jakobovi školjki (1, 2) na levi strani ledvenih vretenc.

- (1) Školjčna lupina pokrovače, verjetno velike pokrovače (*Pecten jacobaeus*) oz. t. i. Jakobove školjke, s predrtinama za pritrjevanje na krilcih. Mere: š. 63 mm, v. 65 mm, deb. 9 mm, t. 18,3 g. Inv. št. GM KFC 2073a.
- (2) Školjčna lupina pokrovače, verjetno velike pokrovače (*Pecten jacobaeus*) oz. t. i. Jakobove školjke. Zgornji del s predrtinama za pritrjevanje na krilcih ni ohranjen. Mere: š. 63 mm, v. 65 mm, deb. 9 mm, t. 18,3 g. Inv. št. GM KFC 2073b.



Grob 1969_p0171

Grob 1969_p0172 (kv. F13)

Grobna jama. Okostje je bilo v globini 0,40 m.

Zasutje. Ni podatkov.

Okostje. Otrok, infans II (Pogačnik). Našli so samo odlomke lobanje. Kostni niso ohranjene.

Pridatki. Ni podatkov.

Opomba. Prekop.

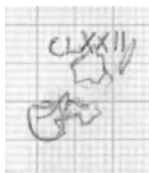

Grob 1969_p0172

Grob 1969_p0173 (kv. F13)

Grobna jama. Okostje je bilo v globini 0,52 m. Azimut 112°.

Zasutje. Živalski zob ob desni podlaktnici.

Okostje. Otrok, 10 let (Pogačnik). Roki sta bili iztegnjeni ob trupu. Kostni niso ohranjene.

Pridatki. Ni podatkov.

Opomba. Ne gre povsem izključiti možnosti, da je bil zob v grobu kot pridelek.



Grob 1969_p0173

Grob 1969_p0174 (kv. F13)

Grobna jama. Okostje je bilo v globini 0,55 m.

Zasutje. Ni podatkov.

Okostje. Moški, matusus (Pogačnik). Našli so odlomke lobanje. Kostni niso ohranjene.

Pridatki. Ni podatkov.



Grob 1969_p0174

Grob 1969_p0175 (kv. F13)

Grobna jama. Okostje je bilo v globini 0,55 m. Azimut 119°.

Zasutje. Ni podatkov.

Okostje. Moški, adultus (Pogačnik). Roki sta bili sklenjeni na medenici. Kostni niso ohranjene.

Pridatki. Ni podatkov.

Opomba. Zgornji del okostja je segal pod cerkveno ograjo.

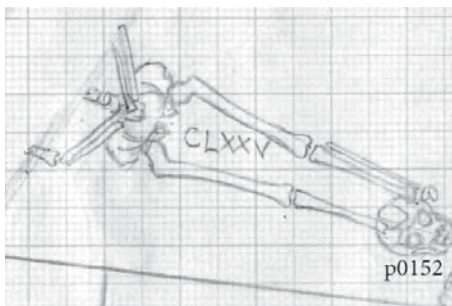

>> Grob 1969_p0175

Grob 1969_p0176

Grobna jama. Okostje je bilo v globini 0,50 m. Azimut 118°.
Zasutje. Ob desni stegenici lobanja groba 1969_p0177.
Okostje. Spol nedoločljiv, odrasli (Pogačnik). Odkopali so samo spodnji del okostja. Kosti niso ohranjene.
Pridatki. Ni podatkov.
Opomba. Zgornji del okostja je segal pod cerkveno ograjo. Na risbi ima napačno oznako CLXVI.

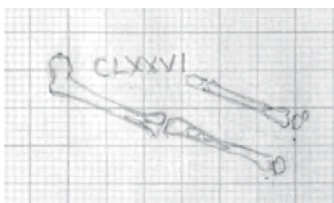
**Grob 1969_p0176****Grob 1969_p0177 (kv. G13)**

Grobna jama. Okostje je bilo v globini 0,55 m.
Zasutje. Ni podatkov.
Okostje. Morda moški, odrasli (Pogačnik). Odkopali so samo odlomke lobanje. Kosti niso ohranjene.
Pridatki. Ni podatkov.
Opomba. Kosti so bile tik pod cerkveno ograjo in so ležale ob desni stegenici groba 1969_p0176.

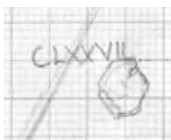
**Grob 1969_p0177****Grob 1969_p0178 (kv. F12)**

Grobna jama. Okostje je bilo v globini 0,42 m. Azimut 146°.
Zasutje. Ni podatkov.
Okostje. Spol nedoločljiv, juvenis (Pogačnik). Odkopali so samo del nog. Kosti niso ohranjene.
Pridatki. Ni podatkov.
Opomba. Večina okostja je segala pod cerkveno ograjo.

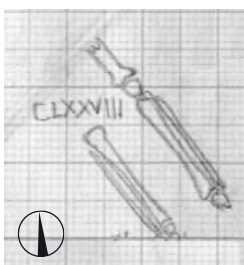
**Grob 1969_p0178****Grob 1969_p0179 (kv. G13)**

Grobna jama. Okostje je bilo v globini 0,72 m. Azimut 93°.
Zasutje. Ni podatkov.
Okostje. Otrok, infans II (Pogačnik). Odkopali so samo noge. Kosti niso ohranjene.
Pridatki. Ni podatkov.
Opomba. Zgornji del okostja je segal pod cerkveno ograjo.

**Grob 1969_p0179****Grob 1969_p0180 (kv. F13)**

Grobna jama. Okostje je bilo v globini 0,63 m. Azimut 112°.
Zasutje. Ni podatkov.
Okostje. Otrok, 8-9 let (Pogačnik). Odkopali so samo dele okostja. Po risbi je bila desnica zapognjena na medenico. Kosti niso ohranjene.
Pridatki. Ni podatkov.
Opomba. Pod njim je bilo okostje groba 1969_p0181.

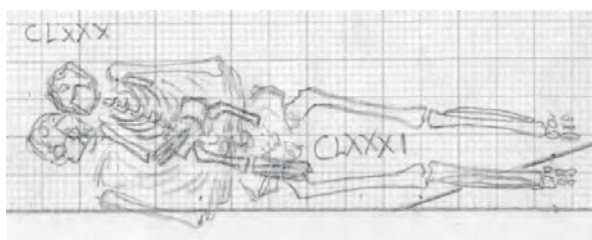
**Grobova 1969_p0180 in 1969_p0181****Grob 1969_p0181 (kv. F13)**

Grobna jama. Okostje je bilo v globini 0,69 m. Azimut 99°.
Zasutje. Ni podatkov.
Okostje. Moški, adultus (Pogačnik). Roki sta bili sklenjeni na trebuhu. Kosti niso ohranjene.
Pridatki. Ni podatkov.
Opomba. Nad njim je bilo okostje groba 1969_p0180.

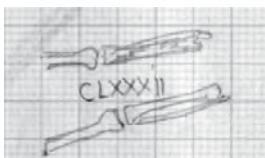
**Grob 1969_p0182****Grob 1969_p0182 (kv. F13)**

Grobna jama. Okostje je bilo v globini 0,56 m. Azimut 82°.
Zasutje. Ni podatkov.
Okostje. Spol nedoločljiv, odrasli (Pogačnik). Odkopali so samo del nog. Kosti niso ohranjene.

Pridatki. Ni podatkov.

Opomba. Zgornji del okostja je segal pod cerkveno ograjo.

Grob 1969_p0183 (kv. F13)

Grobna jama. Okostje je bilo v globini 0,66 m. Azimut 95°.

Zasutje. Ni podatkov.

Okostje. Otrok, 14 let (Pogačnik). Odkopali so samo posamezne dele okostja. Kostni niso ohranjene.

Pridatki. Ni podatkov.



Grob 1969_p0183

Grob 1969_p0184 (kv. F13)

Grobna jama. Okostje je bilo v globini 0,68 m. Azimut 120°.

Zasutje. Ni podatkov.

Okostje. Spol nedoločljiv, odrasli (Pogačnik). Našli so samo spodnji del okostja. Kostni niso ohranjene.

Pridatki. Ni podatkov.

Opomba. Zgornji del okostja je uničila betonska cev.



Grob 1969_p0184

Grob 1969_p0185 (kv. F13)

Grobna jama. Okostje je bilo v globini 0,60 m. Azimut 96°.

Zasutje. Ni podatkov.

Okostje. Otrok, infans II (Pogačnik). Našli so samo posamezne dele okostja. Po risbi je bila levica zapognjena na trebuh. Kostni niso ohranjene.

Pridatki. Ni podatkov.

Opomba. Zgornji del okostja je uničila betonska cev.



Grob 1969_p0185

Grob 1969_p0186 (kv. G14)

Grobna jama. Okostje je bilo v globini 0,23 m. Azimut 76°.

Zasutje. Ni podatkov.

Okostje. Ženska, odrasla (Pogačnik). Našli so le spodnji del okostja. Kostni niso ohranjene.

Pridatki. Ni podatkov.



Grob 1969_p0186

Grob 1969_p0187 (kv. G14)

Grobna jama. Okostje je bilo v globini 0,25 m. Azimut 95°.

Zasutje. Ni podatkov.

Okostje. Morda ženska, odrasla (Pogačnik). Našli so samo nekaj delov okostja. Kostni niso ohranjene.

Pridatki. Ni podatkov.

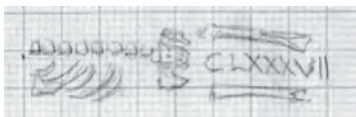

Grob 1969_p0187

Grob 1969_p0188 (kv. G14)

Grobna jama. Okostje je bilo v globini 0,24 m.

Zasutje. Ni podatkov.

Okostje. Moški, maturus (Pogačnik). Našli so samo odlomke lobanje. Kostni niso ohranjene.

Pridatki. Ni podatkov.

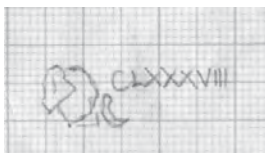

Grob 1969_p0188

Grob 1969_p0189 (kv. G14)

Grobna jama. Okostje je bilo v globini 0,26 m. Azimut 95°.

Zasutje. Ni podatkov.

Okostje. Moški, adultus (Pogačnik). Našli so samo delno ohranjeno okostje. Levica je bila po risbi zapognjena na prsi.

Pridatki. Ni podatkov.



Grob 1969_p0189

Grob 1969_p0190 (kv. H14)

Grobna jama. Okostje je bilo v globini 0,38 m. Azimut 89°.

Zasutje. Ni podatkov.

Okostje. Spol nedoločljiv, 15–16 let (Pogačnik). Našli so samo delno ohranjeno okostje. Levica je bila iztegnjena ob trupu.

Kosti niso ohranjene.

Pridatki. Ni podatkov.



Grob 1969_p0190

Grob 1969_p0191 (kv. H14)

Grobna jama. Okostje je bilo v globini 0,35 m. Azimut 114°.

Zasutje. Po risbi na prsnem košu kosti groba 1969_p0191a.

Okostje. Moški, maturus (Pogačnik). Našli so samo delno ohranjeno okostje. Levica je bila po risbi zapognjena na medenico, desnica iztegnjena ob trupu. Kosti niso ohranjene.

Pridatki. Ni podatkov.



Grob 1969_p0191 in 1969_p0191a

Grob 1969_p0191a (kv. H14)

Grobna jama. Okostje je bilo v globini 0,34 m.

Zasutje. Ni podatkov.

Okostje. Spol nedoločljiv, odrasli (Pogačnik). Našli so samo premetane odlomke lobanje in stegenice. Kosti niso ohranjene.

Pridatki. Ni podatkov.

Opomba. Prekop. Kosti so bile na prsnem košu okostja groba 1969_p0191.

Grob 1969_p0192 (kv. H14)

Grobna jama. Okostje je bilo v globini 0,26 m. Azimut 159°.

Zasutje. Ni podatkov.

Okostje. Ženska, adultus (Pogačnik). Našli so samo desno gornjo polovico okostja. Desnica je bila po risbi iztegnjena ob trupu. Kosti niso ohranjene.

Pridatki. Pasna spona (1).

(1) Nesomerna bronasta pasna spona s pravokotnim predrtim pritrdiščem za pas, dol. 24 mm, šir. 19 mm. Inv. št. GM KFC 827. (glej spodaj)

Opomba. Pogačnik je okostje pomotoma označil kot CXCI.

Komentar. Najverjetneje gre za pasno spono, ki jo spremni listič postavlja v grob 1969_p0251, kjer pa je terenski dnevnik ne omenja. Morda je prišlo do pomote pri prepisovanju listkov.

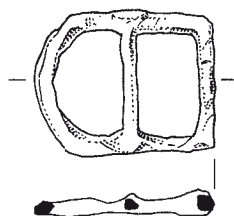

1

Grob 1969_p0192

Grob 1969_p0193 (kv. H14)

Grobna jama. Okostje je bilo v globini 0,27 m. Azimut 162°.

Zasutje. Ni podatkov.

Okostje. Otrok, infans I (Pogačnik). Našli so samo posamezne dele telesa. Levica je bila po risbi iztegnjena ob trupu. Kosti niso ohranjene.

Pridatki. Ni podatkov.

Opomba. Pogačnik je okostje pomotoma označil kot CXCI.



Grob 1969_p0193

Grob 1969_p0194 (kv. H14)

Grobna jama. Okostje je bilo v globini 0,24 m.

Zasutje. Ni podatkov.

Okostje. Moški, odrasli (Pogačnik). Našli so samo odlomke lobanje. Kosti niso ohranjene.

Pridatki. Ni podatkov.



Grob 1969_p0194

Grob 1969_p0195 (kv. H14)

Grobna jama. Okostje je bilo v globini 0,23 m. Azimut 94°.

Zasutje. Ni podatkov.

Okostje. Spol nedoločljiv, odrasli (Pogačnik). Našli so samo noge. Kostni niso ohranjene.

Pridatki. Ni podatkov.

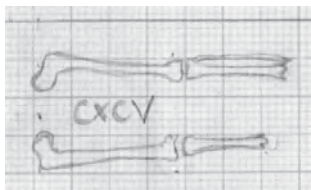
**Grob 1969_p0195****Grob 1969_p0196** (kv. H14)

Grobna jama. Okostje je bilo v globini 0,25 m. Azimut 7°.

Zasutje. Ni podatkov.

Okostje. Spol nedoločljiv, odrasli (Pogačnik). Našli so samo dele zgornje polovice okostja. Po risbi je bila desnica iztegnjena ob trupu. Kostni niso ohranjene.

Pridatki. Ni podatkov.

Opomba. Spodnji del okostja je uničil kanal.

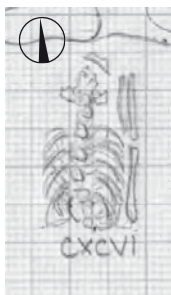
**Grob 1969_p0196****Grob 1969_p0197** (kv. H14)

Grobna jama. Okostje je bilo v globini 0,25 m. Azimut 94°.

Zasutje. Ni podatkov.

Okostje. Moški adultus (Pogačnik). Našli so poškodovano okostje brez glave. Po risbi sta bili roki iztegnjeni ob trupu in dlani položeni na stegenici. Kostni niso ohranjene.

Pridatki. Ni podatkov.

Opomba. Desni del okostja je uničil kanal.

**Grob 1969_p0197****Grob 1969_p0198** (kv. H14)

Grobna jama. Okostje je bilo v globini 0,27 m. Azimut 67°.

Zasutje. Ni podatkov.

Okostje. Moški maturus (Pogačnik). Našli so poškodovano okostje brez spodnjega dela nog. Po risbi sta bili roki iztegnjeni ob trupu. Kostni niso ohranjene.

Pridatki. Ni podatkov.

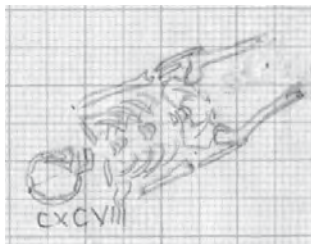
**Grob 1969_p0198****Grob 1969_p0199** (kv. G13)

Grobna jama. Okostje je bilo v globini 0,24 m.

Zasutje. Ni podatkov.

Okostje. Spol nedoločljiv, odrasli (Pogačnik). Našli so odlomke lobanje. Kostni niso ohranjene.

Pridatki. Ni podatkov.

**Grob 1969_p0199****Grob 1969_p0200** (kv. G14)

Grobna jama. Okostje je bilo v globini 0,19 m.

Zasutje. Ni podatkov.

Okostje. Spol nedoločljiv, juvenis (Pogačnik). Našli so poškodovano okostje. Kostni niso ohranjene.

Pridatki. Ni podatkov.

**Grob 1969_p0200****Grob 1969_p0201** (kv. H14)

Grobna jama. Okostje je bilo v globini 0,44 m. Azimut 94°.

Zasutje. Ni podatkov.

Okostje. Moški, adultus (Pogačnik). Levica je bila iztegnjena ob trupu, desnica zapognjena na medenico. Kostni niso ohranjene.

Pridatki. Na medenici gumb (1) in svetinjica (2).

(1) Medeninast gumb. Predmet manjka.

**Grob 1969_p0201**

(2) Vlita ovalna medeninasta svetinjica, A sv. Marija (SALVS_*FIR_MORVM), R ženska figura (PAVPERES_EVANGELIZ). Mere: š. 20,7 mm, v. 32 mm, deb. 1,8 mm, t. 5,9 g. Inv. št. GM KFC 4995.



Grob 1969_p0201

Grob 1969_p0202 (kv. G14)

Grobna jama. Okostje je bilo v globini 0,39 m. Azimut 95°.

Zasutje. Ni podatkov.

Okostje. Moški, maturus (Pogačnik). Našli so poškodovano okostje. Po risbi je bila desnica iztegnjena ob trupu. Kostni niso ohranjene.

Pridatki. Ni podatkov.



Grob 1969_p0202

Grob 1969_p0203 (kv. H14)

Grobna jama. Okostje je bilo v globini 0,32 m. Azimut 118°.

Zasutje. Ni podatkov.

Okostje. Spol nedoločljiv, odrasli (Pogačnik). Našli so samo spodnji del okostja. Kostni niso ohranjene.

Pridatki. Ni podatkov.

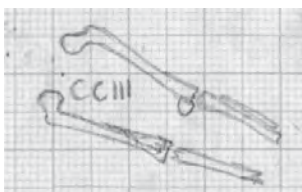

Grob 1969_p0204 (kv. H14)

Grobna jama. Okostje je bilo v globini 0,40 m. Azimut 111°.

Zasutje. Ni podatkov.

Okostje. Spol nedoločljiv, odrasli (Pogačnik). Odkopali so samo spodnji del okostja. Desnica je bila zapognjena na prsi.

Pridatki. Ni podatkov.

Opomba. Okostje se je nadaljevalo v rob izkopa.

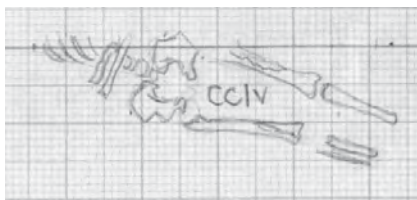

Grob 1969_p0204

Grob 1969_p0205 (kv. G14)

Grobna jama. Okostje je bilo v globini 0,38 m. Azimut 98°.

Zasutje. Ni podatkov.

Okostje. Moški, maturus ali senilis (Pogačnik). Roki sta bili sklenjeni na prsih. Kostni niso ohranjene.

Pridatki. Ni podatkov.

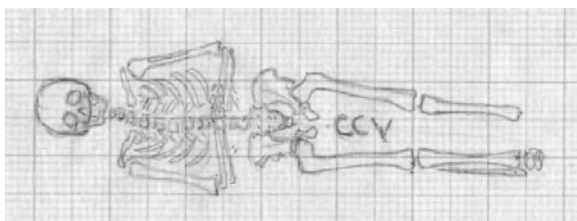

Grob 1969_p0205

Grob 1969_p0206 (kv. G14)

Grobna jama. Okostje je bilo v globini 0,46 m. Azimut 100°.

Zasutje. Ni podatkov.

Okostje. Spol nedoločljiv, odrasli (Pogačnik). Našli so samo posamezne dele okostja. Kostni niso ohranjene.

Pridatki. Ni podatkov.

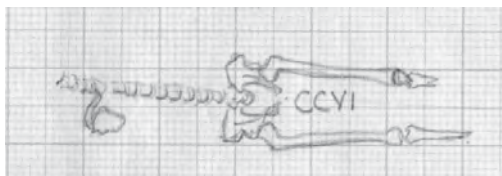

Grob 1969_p0206

Grob 1969_p0207 (kv. H14)

Grobna jama. Okostje je bilo v globini 0,42 m. Azimut 95°.

Zasutje. Ni podatkov.

Okostje. Spol nedoločljiv, odrasli (Pogačnik). Našli so samo posamezne dele okostja. Roki sta bili sklenjeni na prsih. Kostni niso ohranjene.

Pridatki. Prstan (1) na enem od prstov, ob njem ostanki tkanine. (1) Zlat sklenjen prstan z D prerezom in z netipično razširitvijo locna za vložek. Ležišče za vložek (d. 15mm, š. 11 mm, v. 8 mm) je na spodnjem robu okrašeno v nielo tehniki;



Grob 1969_p0207

ovalen vložek je iz turkiza. Mere: š. 22 mm, v. 26 mm, deb. 3,1 mm, t. 1,8 g. Inv. št. GM KFC 475.

Grob 1969_p0208 (kv. H14)

Grobna jama. Okostje je bilo v globini 0,38 m. Azimut 95°.

Zasutje. Ni podatkov.

Okostje. Otrok, infans II (Pogačnik). Našli so samo posamezne dele okostja. Kostni niso ohranjene.

Pridatki. Ni podatkov.

Grob 1969_p0209 (kv. H14)

Grobna jama. Okostje je bilo v globini 0,37 m. Azimut 92°.

Zasutje. Ni podatkov.

Okostje. Spol nedoločljiv, odrasli (Pogačnik). Našli so samo posamezne dele okostja. Roki sta bili sklenjeni na prsih. Kostni niso ohranjene.

Pridatki. Ni podatkov.

Grob 1969_p0210 (kv. H14)

Grobna jama. Okostje je bilo v globini 0,36 m. Azimut 156°.

Zasutje. Ni podatkov.

Okostje. Spol nedoločljiv, odrasli (Pogačnik). Našli so samo nogi. Kostni niso ohranjene.

Pridatki. Ni podatkov.

Opomba. Zgornji del okostja je uničil kanal.

Grob 1969_p0211 (kv. H14)

Grobna jama. Okostje je bilo v globini 0,52 m. Azimut 94°.

Zasutje. Ni podatkov.

Okostje. Ženska, maturus (Pogačnik). Okostje je bilo brez spodnjega dela nog. Roki sta bili sklenjeni na trebuhu. Kostni niso ohranjene.

Pridatki. Ni podatkov.

Grob 1969_p0212 (kv. H14)

Grobna jama. Okostje je bilo v globini 0,37 m. Azimut 95°.

Zasutje. Ni podatkov.

Okostje. Spol nedoločljiv, odrasli (Pogačnik). Našli so samo posamezne dele okostja. Kostni niso ohranjene.

Pridatki. Ni podatkov.

Grob 1969_p0213 (kv. H14)

Grobna jama. Okostje je bilo v globini 0,36 m. Azimut 108°.

Zasutje. Ni podatkov.

Okostje. Spol nedoločljiv, 18–19 let (Pogačnik). Našli so samo posamezne dele okostja. Levica je bila zapognjena na prsi. Kostni niso ohranjene.

Pridatki. Ni podatkov.

Grob 1969_p0214 (kv. H14)

Grobna jama. Okostje je bilo v globini 0,44 m. Azimut 89°.

Zasutje. Ni podatkov.

Okostje. Spol nedoločljiv, juvenis (Pogačnik). Našli so samo posamezne dele okostja. Kostni niso ohranjene.

Pridatki. Ni podatkov.

Opomba. Desni del okostja je poškodoval sosednji grob.



Grob 1969_p0207



Grob 1969_p0208



Grob 1969_p0209

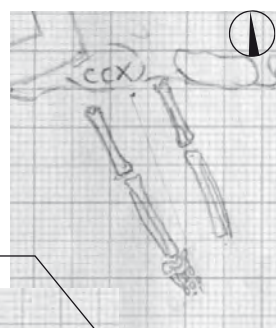

Grob 1969_p0210



Grob 1969_p211

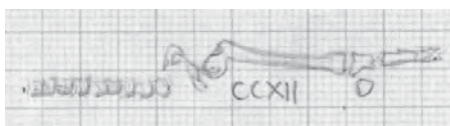

Grob 1969_p0212

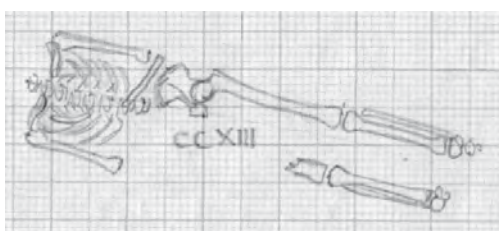

Grob 1969_p0213



Grob 1969_p0214

Grob 1969_p0215 (kv. H14)

Grobna jama. Okostje je bilo v globini 0,49 m. Azimut 94°.

Zasutje. Ni podatkov.

Okostje. Moški, maturus (Pogačnik). Našli so samo posamezne dele okostja. Kostni niso ohranjene.

Pridatki. Ni podatkov.

Opomba. Po risbi je pod okostjem groba 1969_p0190.

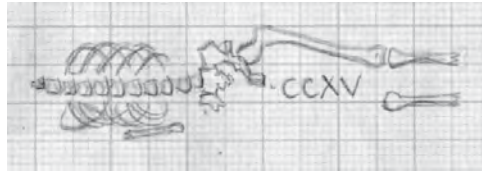

Grob 1969_p0215

Grob 1969_p0216 (kv. H14)

Grobna jama. Okostje je bilo v globini 0,38 m. Azimut 95°.

Zasutje. Ni podatkov.

Okostje. Moški, maturus (Pogačnik). Našli so samo posamezne dele okostja. Na risbi ni rok, dnevnik pa navaja, da sta bili položeni v trebušni del. Kostni niso ohranjene.

Pridatki. Jakobova školjka (1) med obema stegnicama.

(1) Školjčna lupina pokrovače, verjetno velike pokrovače (*Pecten jacobaeus*) oz. t. i. Jakobove školjke, s predrtinama za pritrjevanje na krilcih. Lupina je razlomljena in restavrirana, zgornji del s krilci ni ohranjen. Mere: š. 78 mm, v. 83 mm, deb. 11 mm, t. 25,9 g. Inv. št. GM KFC 2076.

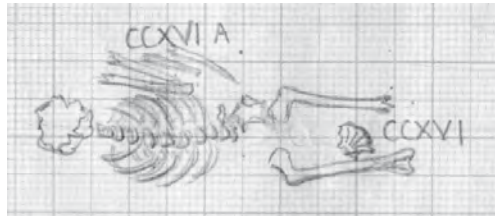

Grob 1969_p0216 in 1969_0216a



1
M. = 1:2

Grob 1969_p0216

Grob 1969_p0216a (kv. H14)

Grobna jama. Okostje je bilo v globini 0,35 m.

Zasutje. Ni podatkov.

Okostje. Spol nedoločljiv, odrasli (Pogačnik). Našli so samo nekaj premetanih dolgih kosti. Kostni niso ohranjene.

Pridatki. Ni podatkov.

Opomba. Okostje je uničila gradnja kanala.

Grob 1969_p0217 (kv. H14)

Grobna jama. Okostje je bilo v globini 0,47 m. Azimut 104°.

Zasutje. Ni podatkov.

Okostje. Spol nedoločljiv, odrasli (Pogačnik). Našli so samo nekaj delov okostja. Kostni niso ohranjene.

Pridatki. Ni podatkov.



Grob 1969_p0217

Grob 1969_p0218 (kv. G14)

Grobna jama. Okostje je bilo v globini 0,52 m. Azimut 95°.

Zasutje. Ni podatkov.

Okostje. Moški, adultus (Pogačnik). Roki sta bili sklenjeni na prsih. Kostni niso ohranjene.

Pridatki. Ni podatkov.

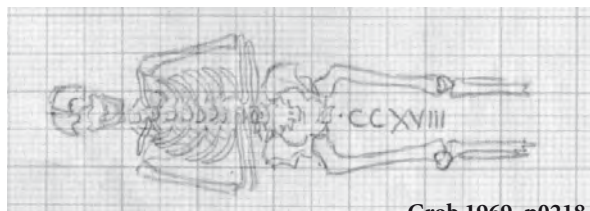

Grob 1969_p0218

Grob 1969_p0219 (kv. H14)

Grobna jama. Okostje je bilo v globini 0,47 m. Azimut 98°.

Zasutje. Ni podatkov.

Okostje. Ženska, adultus (Pogačnik). Spodnji del okostja je manjkal. Roki sta bili sklenjeni na prsih. Kostni niso ohranjene.

Pridatki. Ni podatkov.

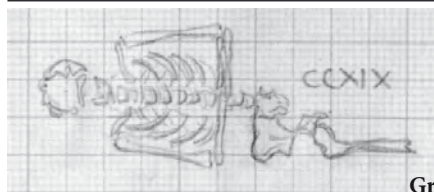

Grob 1969_p0219

Grob 1969_p0220 (kv. F13)

Grobna jama. Okostje je bilo v globini 0,58 m. Azimut 109°.

Zasutje. Ni podatkov.

Okostje. Otrok, 13–14 let (Pogačnik). Spodnji del okostja od komolcev dalje je manjkal. Kostni niso ohranjene.

Pridatki. Ni podatkov.

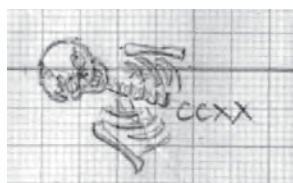

Grob 1969_p0220

Grob 1969_p0221 (kv. F12)

Grobna jama. Okostje je bilo v globini 0,58 m. Azimut 125°.

Zasutje. Ni podatkov.

Okostje. Moški, adultus (Pogačnik). Našli in odkopali so samo posamezne dele okostja. Levica je bila zapognjena na prsi.

Kosti niso ohranjene.

Pridatki. Ni podatkov.

Opomba. Glava je ostala neodkopana pod cerkveno ograjo.

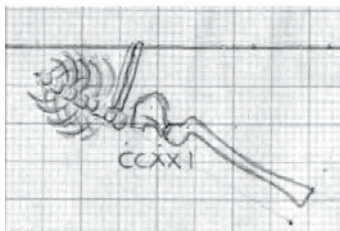
**Grob 1969_p0221****Grob 1969_p0222** (kv. H13)

Grobna jama. Okostje je bilo v globini 0,49 m. Azimut 106°.

Zasutje. Ni podatkov.

Okostje. Moški, maturus (Pogačnik). Našli so samo spodnji del okostja. Kosti niso ohranjene.

Pridatki. Ni podatkov.

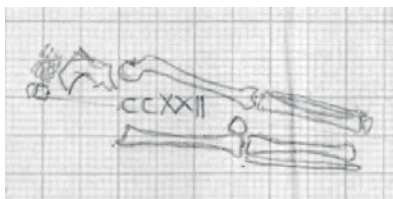
**Grob 1969_p0222****Grob 1969_p0223** (kv. H14)

Grobna jama. Okostje je bilo v globini 0,53 m. Azimut 96°.

Ostanki deske.

Zasutje. Ni podatkov.

Okostje. Ženska, maturus (Pogačnik). Našli so samo posamezne dele okostja. Kosti niso ohranjene.

Pridatki. Na levi strani reber večje število obročkov (1), ki so bili pritrjeni na tkanino.

(1) Pocinkani obročki, najverjetneje zanke za vezalke, s katerimi so zavezovali obleko. Predmeti manjkajo.

Opomba. Grobna jama je poškodovala okostje groba 1969_p0224.

Komentar. Pri izkopu so najprej menili, da gre za srebrno verižico, nato so opazili, da gre za obročke. Ob odkritju so morali biti svetli, da so takoj pomislili na srebro. Če bi bili res srebrni, ob odkritju ne bi bili take barve. Misлити je na cink ali kositer.

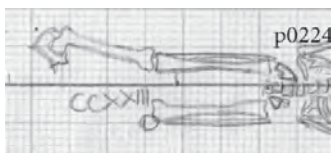
**Grob 1969_p0223****Grob 1969_p0224** (kv. H14)

Grobna jama. Okostje je bilo v globini 0,48 m. Azimut 96°.

Zasutje. Ni podatkov.

Okostje. Otrok, 8 let (Pogačnik). Spodnji del rok je manjkal.

Kosti niso ohranjene.

Pridatki. Ni podatkov.

Opomba. Glavo je poškodoval grob 1969_p0223.

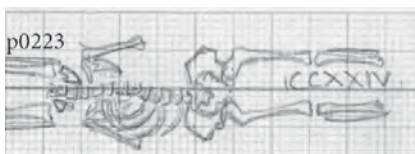
**Grob 1969_p0224****Grob 1969_p0225** (kv. H14)

Grobna jama. Okostje je bilo v globini 0,58 m. Azimut 99°.

Zasutje. Ni podatkov.

Okostje. Otrok, 7 let (Pogačnik). Našli so posamezne dele okostja. Levica je bila po risbi nekoliko zapognjena ob trupu. Kosti niso ohranjene.

Pridatki. Ni podatkov.

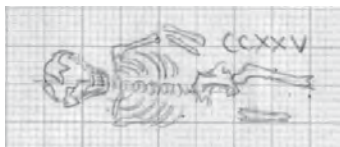
**Grob 1969_p0225****Grob 1969_p0226** (kv. H14)

Grobna jama. Okostje je bilo v globini 0,63 m. Azimut 98°.

Zasutje. Ni podatkov.

Okostje. Otrok, infans I (Pogačnik). Našli so večino levega dela okostja. Kosti niso ohranjene.

Pridatki. Ni podatkov.

Opomba. Desni del okostja je uničil kanal.

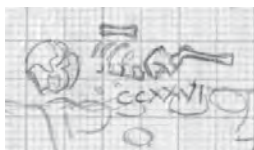
**Grob 1969_p026**

Grob 1969_p0227 (kv. H14)

Grobna jama. Okostje je bilo v globini 0,38 m. Azimut 95°.

Zasutje. Ni podatkov.

Okostje. Moški, maturus (Pogačnik). Našli so posamezne dele okostja. Roki sta bili sklenjeni na medenici. Kostni niso ohranjene.

Pridatki. Na levi strani prsi, tik ob ključnici Jakobova školjka (1).

(1) Školjčna lupina pokrovače, verjetno velike pokrovače (*Pecten jacobaeus*) oz. t. i. Jakobove školjke. Mere: š. 125 mm, v. 117 mm. Inv. št. GM KFC 432. Predmet manjka.

Opomba. Levi del okostja je uničil kanal. Glavo je uničil grob 1969_p0228.



Grobovi 1969_p0227 do 1969_p0229

Grob 1969_p0228 (kv. H14)

Grobna jama. Okostje je bilo v globini 0,46 m. Azimut 93°.

Zasutje. Ni podatkov.

Okostje. Spol nedoločljiv, odrasli (Pogačnik). Našli so ostanke levega dela okostja. Levica je bila iztegnjena ob trupu. Kostni niso ohranjene.

Pridatki. Ni podatkov.

Opomba. Okostje je bilo po risbi nad okostjem groba 1969_p0230. Grobna jama je uničila glavo okostja v grobu 1969_p0227.

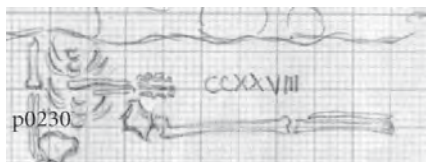
**Grob 1969_p0229** (kv. H14)

Grobna jama. Okostje je bilo v globini 0,42 m. Azimut 95°.

Zasutje. Ni podatkov.

Okostje. Ženska, adultus (Pogačnik). Našli so spodnji del okostja. Kostni niso ohranjene.

Pridatki. Ni podatkov.

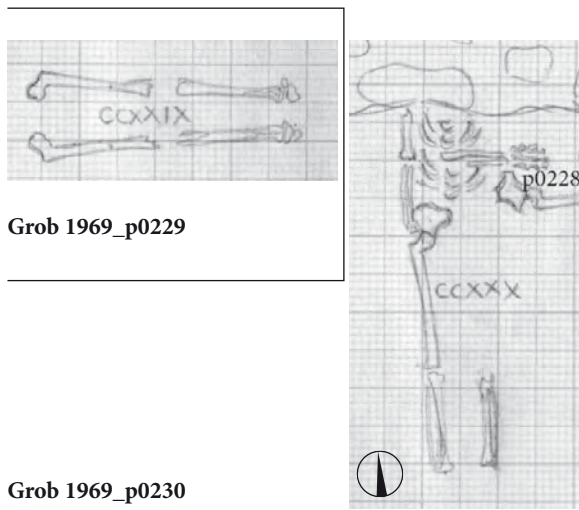

Grob 1969_p0229

Grob 1969_p0230 (kv. H14)

Grobna jama. Okostje je bilo v globini 0,43 m. Azimut 181°.

Zasutje. Ni podatkov.

Okostje. Ženska, adultus (Pogačnik). Našli so večinoma le desno polovico okostja. Desnica je bila iztegnjena ob trupu. Kostni niso ohranjene.

Pridatki. Ni podatkov.

Opomba. Okostje je bilo po risbi pod okostjem groba 1969_p0228. Glavo je uničila gradnja kanala.

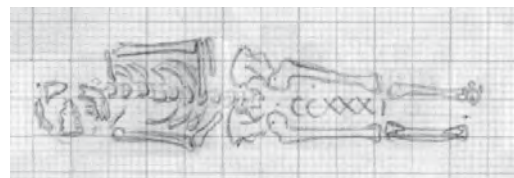

Grob 1969_p0230

Grob 1969_p0231 (kv. H14)

Grobna jama. Okostje je bilo v globini 0,54 m. Azimut 93°.

Zasutje. Ni podatkov.

Grob 1969_p0231

Okostje. Morda moški, 18 let (Pogačnik). Roki sta bili sklenjeni na trebuhu. Kostni niso ohranjene.

Pridatki. Ni podatkov.

Grob 1969_p0232 (kv. H14)

Grobna jama. Okostje je bilo v globini 0,52 m. Azimut 95°.

Zasutje. Ni podatkov.

Okostje. Spol nedoločljiv, odrasli (Pogačnik). Našli so samo ostanke zgornjega dela telesa. Kostni niso ohranjene.

Pridatki. Ni podatkov.

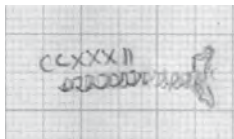

Grob 1969_p0232

Grob 1969_p0233 (kv. H14)

Grobna jama. Okostje je bilo v globini 0,50 m. Azimut 93°.

Zasutje. Ni podatkov.

Okostje. Otrok, infans II (Pogačnik). Našli so nepopolno okostje. Desnica je bila zapognjena na prsi. Kostni niso ohranjene.

Pridatki. Ni podatkov.



Grob 1969_p0233

Grob 1969_p0234 (kv. H14)

Grobna jama. Okostje je bilo v globini 0,48 m. Azimut 95°.

Zasutje. Ni podatkov.

Okostje. Moški, adultus (Pogačnik). Našli so nepopolno okostje. Roki sta bili sklenjeni na trebuhu. Kostni niso ohranjene.

Pridatki. Ni podatkov.

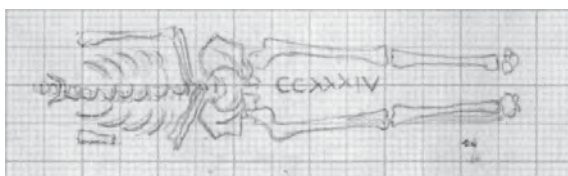

Grob 1969_p0234

Grob 1969_p0235 (kv. H14)

Grobna jama. Okostje je bilo v globini 0,50 m. Azimut 114°.

Zasutje. Ni podatkov.

Okostje. Ženska, maturus (Pogačnik). Našli so nepopolno okostje. Desnica je bila iztegnjena ob trupu. Kostni niso ohranjene.

Pridatki. Ni podatkov.

Opomba. Po risbi je grobna jama verjetno uničila levi del okostja groba 1969_p0236.



Grob 1969_p0235

Grob 1969_p0236 (kv. G14)

Grobna jama. Okostje je bilo v globini 0,40 m. Azimut 98°.

Zasutje. Ni podatkov.

Okostje. Spol nedoločljiv, juvenis (Pogačnik). Našli so nepopolno okostje. Roki sta bili sklenjeni na trebuhu. Kostni niso ohranjene.

Pridatki. Ni podatkov.

Opomba. Po risbi je levi del okostja verjetno uničil grob 1969_p0235, desnega pa grob 1969_p0237.

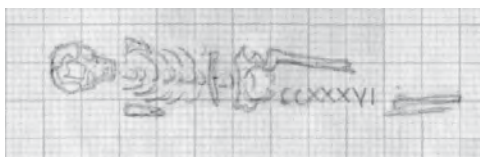

Grob 1969_p0236

Grob 1969_p0237 (kv. G14)

Grobna jama. Okostje je bilo v globini 0,37 m. Azimut 96°.

Zasutje. Ni podatkov.

Okostje. Ženska, 20 let (Pogačnik). Roki sta bili sklenjeni na trebuhu. Kostni niso ohranjene.

Pridatki. Ni podatkov.

Opomba. Po risbi je grobna jama verjetno uničila desni del okostja groba 1969_p0236.

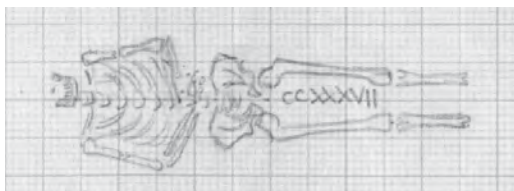

Grob 1969_p0237

Grob 1969_p0238 (kv. G14)

Grobna jama. Okostje je bilo v globini 0,46 m. Azimut 97°.

Zasutje. Ni podatkov.

Okostje. Otrok, infans I (Pogačnik). Roki sta bili sklenjeni na trebuhu. Kostni niso ohranjene.

Pridatki. Ni podatkov.



Grob 1969_p0238

Grob 1969_p0239 (kv. H13)

Grobna jama. Okostje je bilo v globini 0,46 m. Azimut 93°.

Zasutje. Ni podatkov.

Okostje. Moški, adultus (Pogačnik). Našli so samo nekaj delov okostja. Levica je bila zapognjena na trebuh. Kostni niso ohranjene.

Pridatki. Ni podatkov.



Grob 1969_p0239

Grob 1969_p0240 (kv. F13)

Grobna jama. Okostje je bilo v globini 0,75 m. Azimut 114°.

Zasutje. Ni podatkov.

Okostje. Spol nedoločljiv, odrasli (Pogačnik). Odkopali so samo spodnji del nog. Kostni niso ohranjene.

Pridatki. Ni podatkov.

Opomba. Okostje je segalo pod cerkveno ograjo.

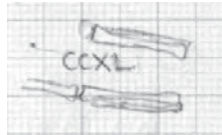

Grob 1969_p0240

Grob 1969_p0241 (kv. H14)

Grobna jama. Okostje je bilo v globini 0,50 m. Azimut 95°.

Zasutje. Ni podatkov.

Okostje. Spol nedoločljiv, odrasli (Pogačnik). Našli so samo del zgornje polovice okostja. Kostni niso ohranjene.

Pridatki. Ni podatkov.



Grob 1969_p0241

Grob 1969_p0242 (kv. H14)

Grobna jama. Okostje je bilo v globini 0,54 m. Azimut 112°.

Zasutje. Ni podatkov.

Okostje. Spol nedoločljiv, 15 let (Pogačnik). Našli so samo nepopolno okostje. Roki sta bili sklenjeni na trebuhu. Kostni niso ohranjene.

Pridatki. Ni podatkov.

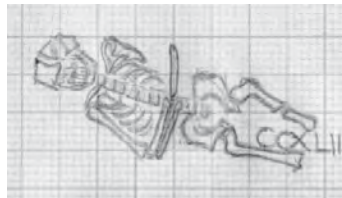

Grob 1969_p0242

Grob 1969_p0243 (kv. H14)

Grobna jama. Okostje je bilo v globini 0,54 m. Azimut 123°.

Zasutje. Ni podatkov.

Okostje. Otrok, infans II (Pogačnik). Roki sta bili sklenjeni na prsih. Kostni niso ohranjene.

Pridatki. Ni podatkov.

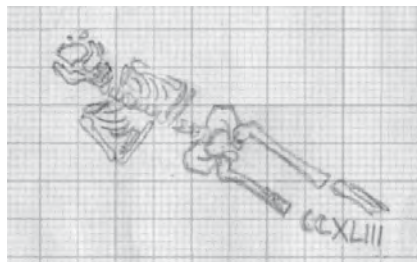

Grob 1969_p0243

Grob 1969_p0244 (kv. H14)

Grobna jama. Okostje je bilo v globini 0,60 m. Azimut 96°.

Zasutje. Ni podatkov.

Okostje. Ženska, odrasla (Pogačnik). Našli so nepopolno okostje. Levica je bila zapognjena na trebuh. Kostni niso ohranjene.

Pridatki. Ni podatkov.

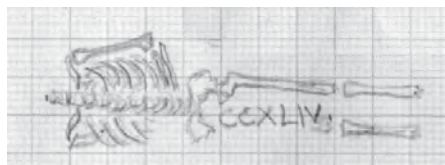

Grob 1969_p0244

Grob 1969_p0245 (kv. G14)

Grobna jama. Okostje je bilo v globini 0,56 m. Azimut 101°.

Zasutje. Ni podatkov.

Okostje. Moški, 30 let (Pogačnik). Roki sta bili sklenjeni na trebuhu. Kostni niso ohranjene.

Pridatki. Ni podatkov.

Opomba. Lobanjo je poškodoval zid, ki je bil sredi kvadranta XXXVII.



Grob 1969_p0245

Grob 1969_p0246 (kv. H13)

Grobna jama. Okostje je bilo v globini 0,44 m. Azimut 95°.

Zasutje. Ni podatkov.

Okostje. Spol nedoločljiv, 17 let (Pogačnik). Našli so nepopolno okostje. Levica je bila zapognjena na trebuh. Kostni niso ohranjene.

Pridatki. Ni podatkov.

Opomba. Desno stran okostja je uničil grob 1969_p0248.



Grob 1969_p0246

Grob 1969_p0247 (kv. H14)

Grobna jama. Okostje je bilo v globini 0,44 m. Azimut 95°.

Zasutje. Ni podatkov.

Okostje. Otrok, infans I (Pogačnik). Našli so spodnji del nog. Kostni niso ohranjene.

Pridatki. Ni podatkov.

Opomba. Okostje je verjetno uničil grob 1969_p0246.

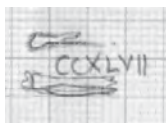

Grob 1969_p0247

Grob 1969_p0248 (kv. G13)

Grobna jama. Okostje je bilo v globini 0,42 m. Azimut 97°.

Zasutje. Ni podatkov.

Okostje. Spol nedoločljiv, odrasli (Pogačnik). Odkopali so samo noge. Kostni niso ohranjene.

Pridatki. Ni podatkov.

Opomba. Grobna jama je poškodovala okostje groba 1969_p0246 in po risbi tudi groba 1969_p0249.

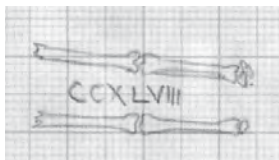

Grob 1969_p0248

Grob 1969_p0249 (kv. G14)

Grobna jama. Okostje je bilo v globini 0,44 m. Azimut 95°.

Zasutje. Ni podatkov.

Okostje. Spol nedoločljiv, odrasli (Pogačnik). Našli so samo noge. Kostni niso ohranjene.

Pridatki. Ni podatkov.

Opomba. Po risbi je zgornji del okostja uničil grob 1969_p0248.

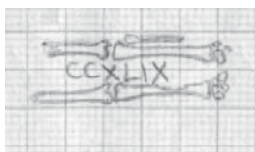

Grob 1969_p249

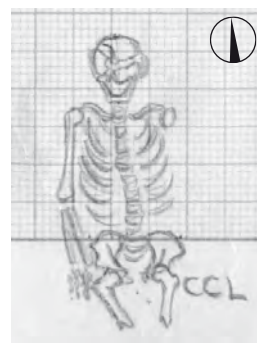
**Grob 1969_p0250** (kv. G14)

Grobna jama. Okostje je bilo v globini 0,34 m. Azimut 178°.

Zasutje. Ni podatkov.

Okostje. Ženska, matusus (Pogačnik). Našli so samo del okostja.

Desnica je bila iztegnjena ob trupu. Kostni niso ohranjene.

Pridatki. Ni podatkov.

Grob 1969_p0250

Grob 1969_p0251 (kv. H13)

Grobna jama. Okostje je bilo v globini 0,52 m. Azimut 97°.

Zasutje. Ni podatkov.

Okostje. Moški, adultus (Pogačnik). Desnica je bila zapognjena na prsi, levica na medenico. Kostni niso ohranjene.

Pridatki. Ni podatkov.

Opomba. Lobanja je segala pod cerkveno ograjo.

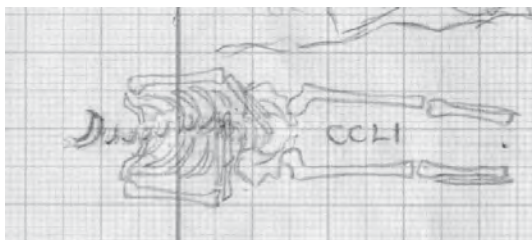

Grob 1969_p0251

Grob 1969_p0252 (kv. H14)

Grobna jama. Okostje je bilo v globini 0,61 m. Azimut 86°.

Zasutje. Ni podatkov.

Okostje. Spol nedoločljiv, 17 let (Pogačnik). Zgornji del okostja ni bil ohranjen. Desnica je bila zapognjena na prsi, levica na medenico. Kosti niso ohranjene.

Pridatki. Ni podatkov.

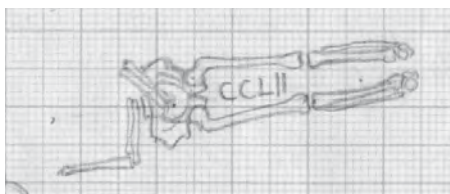

Grob 1969_p0252

Grob 1969_p0253 (kv. F13)

Grobna jama. Okostje je bilo v globini 0,40 m. Azimut 105°.

Zasutje. Ni podatkov.

Okostje. Ženska, adultus (Pogačnik). Našli so samo srednji del okostja. Levica je bila zapognjena na medenico. Kosti niso ohranjene.

Pridatki. Ni podatkov.



Grob 1969_p0253

Grob 1969_p0254 (kv. F13)

Grobna jama. Okostje je bilo v globini 0,78 m.

Zasutje. Ni podatkov.

Okostje. Spol nedoločljiv, odrasli (Pogačnik). Odkopali so samo del stegenice. Kost ni ohranjena.

Pridatki. Ni podatkov.

Opomba. Okostje je ležalo pod cerkvenim zidom.

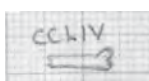

Grob 1969_p0254

Grob 1969_p0255 (kv. F13)

Grobna jama. Okostje je bilo v globini 0,81 m.

Zasutje. Ni podatkov.

Okostje. Spol nedoločljiv, odrasli (Pogačnik). Odkopali so samo levo stegenico. Kost ni ohranjena.

Pridatki. Ni podatkov.

Opomba. Okostje je ležalo pod cerkvenim zidom.

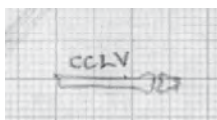

Grob 1969_p0255

Grob 1969_p0256 (kv. F13)

Grobna jama. Okostje je bilo v globini 0,85 m.

Zasutje. Ni podatkov.

Okostje. Spol nedoločljiv, odrasli (Pogačnik). Odkopali so samo ostanke golenic. Kosti nista ohranjeni.

Pridatki. Ni podatkov.

Opomba. Okostje je ležalo pod cerkvenim zidom.

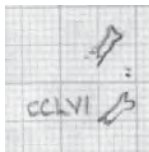

Grob 1969_p0256

Grob 1969_p0257

Grobna jama. Okostje je bilo v globini 0,78 m.

Zasutje. Ni podatkov.

Okostje. Spol nedoločljiv, odrasli (Pogačnik). Odkopali so samo spodnji del ene noge. Kosti niso ohranjene.

Pridatki. Ni podatkov.

Opomba. Okostje je ležalo pod cerkvenim zidom. Kosti so na terenski risbi ostale neoštevilčene.



Grob 1969_p0257

Grob 1969_p0258 (kv. H14)

Grobna jama. Okostje je bilo v globini 0,66 m. Azimut 112°.

Zasutje. Ni podatkov.

Okostje. Morda moški, 35–40 let. Našli so samo glavo in del trupa.

Pridatki. Ni podatkov.

Opomba. Pogačnik je okostje določil kot žensko.

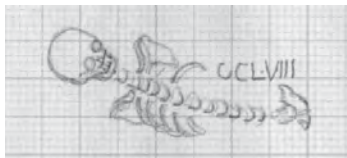

Grob 1969_p0258

Grob 1969_p0259 (kv. H14)

Grobna jama. Okostje je bilo v globini 0,65 m. Azimut 93°.

Zasutje. Ni podatkov.

Okostje. Ženska, adultus (Pogačnik). Našli so samo nekatere dele okostja. Levica je bila iztegnjena ob trupu. Kostni niso ohranjene.

Pridatki. Ni podatkov.



Grob 1969_p0259

Grob 1969_p0260 (kv. H14)

Grobna jama. Okostje je bilo v globini 0,61 m. Azimut 110°.

Zasutje. Ni podatkov.

Okostje. Morda moški, odrasli (Pogačnik). Našli so samo prsni koš in desno nadlaktnico. Kostni niso ohranjene.

Pridatki. Ni podatkov.

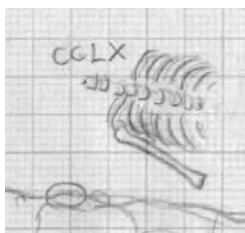

Grob 1969_p0260

Grob 1969_p0261 (kv. H14)

Grobna jama. Okostje je bilo v globini 0,74 m. Azimut 99°.

Zasutje. Ni podatkov.

Okostje. Moški, juvenis (Pogačnik). Roki sta bili iztegnjeni ob trupu. Kostni niso ohranjene.

Pridatki. Ni podatkov.

Opomba. Po risbi je sklepati, da je grobna jama uničila spodnji del nog okostja v grobu 1969_p0262.

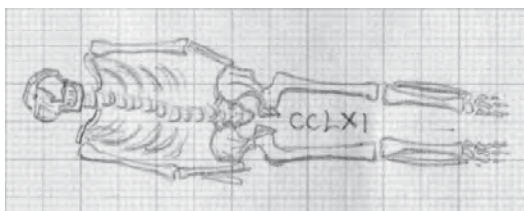

Grob 1969_p0261

Grob 1969_p0262 (kv. H14)

Grobna jama. Okostje je bilo v globini 0,56 m. Azimut 106°.

Zasutje. Ni podatkov.

Okostje. Morda moški, matusus (Pogačnik). Našli so spodnji del telesa. Desnica je bila iztegnjena ob trupu. Kostni niso ohranjene.

Pridatki. Na prstu prstan (1).

(1) Cel srebrn sklenjen prstan z žlebljenim trakastim prerezom. Locen (deb. 1,4 mm). Mere: pr. 20,5 mm, šir. 6,5 mm, t. 2,2 g. Inv. št. GM KFC 2115.

Opomba. Po risbi je sklepati, da je spodnji del nog uničil vkop groba 1969_p0261.

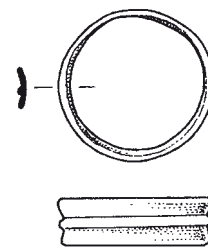

Grob 1969_p0262

Grob 1969_p0263 (kv. H13)

Grobna jama. Okostje je bilo v globini 0,58 m. Azimut 89°.

Zasutje. Ni podatkov.

Okostje. Moški, matusus (Pogačnik). Desnica je bila zapognjena na trebuh, levica na prsi. Kostni niso ohranjene.

Pridatki. Ni podatkov.

Opomba. Po risbi je sklepati, da je lobanjo poškodoval vkop groba 1969_p0265. Grobna jama poškoduje okostje groba 1969_p0264.

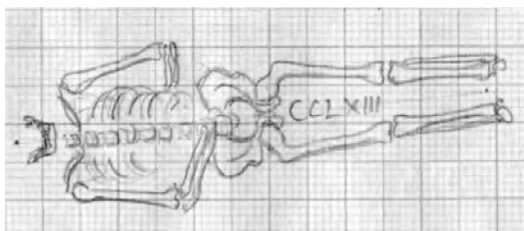

Grob 1969_p0263

Grob 1969_p0264 (kv. H13)

Grobna jama. Okostje je bilo v globini 0,56 m. Azimut 118°.

Zasutje. Ni podatkov.

Okostje. Morda ženska, matusus (Pogačnik). Našli so samo nekaj delov okostja. Levica naj bi bila zapognjena na trebuh. Kostni niso ohranjene.

Pridatki. Ni podatkov.

Opomba. Lobanjo je uničil kanal. Desni del okostja je poškodoval vkop groba 1969_p0263.

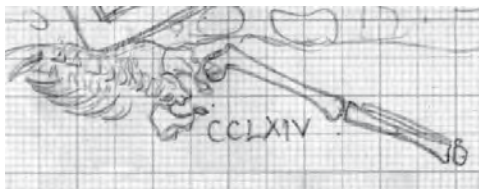

Grob 1969_p0264

Grob 1969_p0265 (kv. H13)

Grobna jama. Okostje je bilo v globini 0,50 m. Azimut 96°.

Zasutje. Ni podatkov.

Okostje. Spol nedoločljiv, odrasli (Pogačnik). Odkopali so samo spodnji del nog, okostje je segalo pod cementno ograjo.

Kosti niso ohranjene.

Pridatki. Ni podatkov.

Opomba. Po risbi je verjetno, da je grobna jama poškodovala lobanjo okostja groba 1969_p0263.

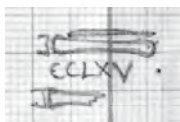
**Grob 1969_p0265****Grob 1969_p0266** (kv. H13)

Grobna jama. Okostje je bilo v globini 0,48 m.

Zasutje. Ni podatkov.

Okostje. Ženska, matusus (Pogačnik). Našli so samo desno lopatico in desno nadlaktnico. Kosti niso ohranjene.

Pridatki. Ni podatkov.

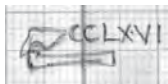
**Grob 1969_p0266****Grob 1969_p0267** (kv. G14)

Grobna jama. Okostje je bilo v globini 0,44 m. Azimut 95°.

Zasutje. Ni podatkov.

Okostje. Otrok, infans II (Pogačnik). Našli so samo spodnji del okostja. Kosti niso ohranjene.

Pridatki. Ni podatkov.

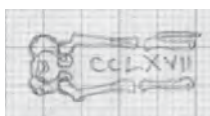
**Grob 1969_p0267****Grob 1969_p0268** (kv. G14)

Grobna jama. Okostje je bilo v globini 0,40 m. Azimut 84°.

Zasutje. Ni podatkov.

Okostje. Spol nedoločljiv, odrasli (Pogačnik). Našli so samo levo nogo. Kosti niso ohranjene.

Pridatki. Ni podatkov.

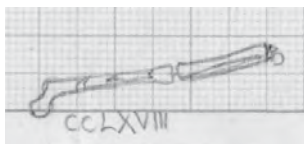
**Grob 1969_p0268****Grob 1969_p0269** (kv. G14)

Grobna jama. Okostje je bilo v globini 0,46 m. Azimut 104°.

Zasutje. Ni podatkov.

Okostje. Moški, matusus (Pogačnik). Našli so samo nogi. Kosti niso ohranjene.

Pridatki. Ni podatkov.

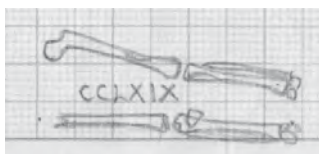
**Grob 1969_p0269****Grob 1969_p0270** (kv. G13)

Grobna jama. Okostje je bilo v globini 0,36 m. Azimut 167°.

Zasutje. Ni podatkov.

Okostje. Ženska, matusus (Pogačnik). Našli so nekaj kosti zgornjega dela okostja. Levica je bila zapognjena na prsi. Kosti niso ohranjene.

Pridatki. Ni podatkov.

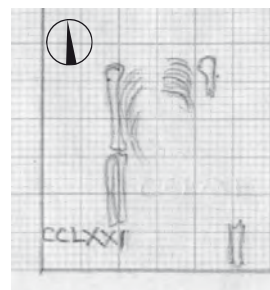
**Grob 1969_p0270****Grob 1969_p0271****Grob 1969_p0271** (kv. G13)

Grobna jama. Okostje je bilo v globini 0,39 m. Azimut 183°.

Zasutje. Ni podatkov.

Okostje. Ženska, matusus (Pogačnik). Našli so nekaj kosti zgornjega dela okostja. Roki sta bili iztegnjeni ob trupu. Kosti niso ohranjene.

Pridatki. Ni podatkov.

Grob 1969_p0272 (kv. H14)

Grobna jama. Okostje je bilo v globini 0,66 m. Azimut 94°.

Zasutje. Ni podatkov.

Okostje. Moški, adultus (Pogačnik). Našli so nepopolno okostje. Kosti niso ohranjene.

Pridatki. Ni podatkov.

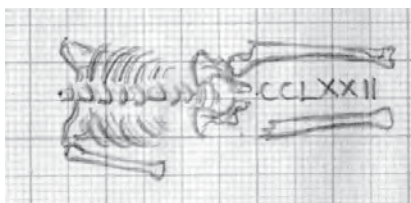
**Grob 1969_p0272****Grob 1969_p0273** (kv. F13)

Grobna jama. Okostje je bilo v globini 0,75 m. Azimut 95°.

Zasutje. Ni podatkov.

Okostje. Spol nedoločljiv, odrasli (Pogačnik). Odkopali so samo nogi. Kosti niso ohranjene.

Pridatki. Ni podatkov.

Opomba. Okostje je segalo pod cerkveno ograjo.

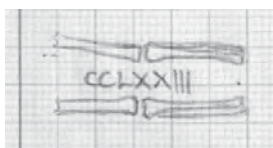
**Grob 1969_p0273****Grob 1969_p0274** (kv. F12)

Grobna jama. Okostje je bilo v globini 0,70 m. Azimut 93°.

Zasutje. Ni podatkov.

Okostje. Morda moški, maturus (Pogačnik). Odkopali so samo nogi. Kosti niso ohranjene.

Pridatki. Ni podatkov.

Opomba. Okostje je segalo pod cerkveno ograjo. Grobna jama je po risbi poškodovala okostje groba 1969_p0275.

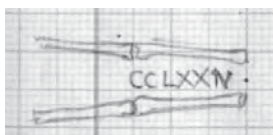
**Grob 1969_p0274****Grob 1969_p0275** (kv. F12)

Grobna jama. Okostje je bilo v globini 0,69 m. Azimut 64°.

Zasutje. Ni podatkov.

Okostje. Spol nedoločljiv, 17–18 let (Pogačnik). Našli so nepopolno okostje. Kosti niso ohranjene.

Pridatki. Ni podatkov.

Opomba. Okostje je po risbi poškodovala grobna jama groba 1969_p0274.

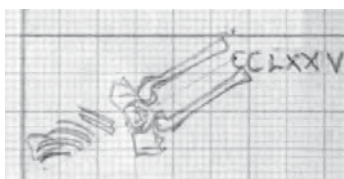
**Grob 1969_p0275****Grob 1969_p0276** (kv. G14)

Grobna jama. Okostje je bilo v globini 0,46 m. Azimut 90°.

Zasutje. Ni podatkov.

Okostje. Ženska, 30 let (Pogačnik). Našli so samo del nog. Kosti niso ohranjene.

Pridatki. Ni podatkov.

Opomba. Po risbi je okostje poškodoval grob 1969_p0277.

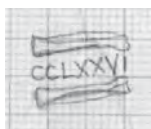
**Grob 1969_p0276****Grob 1969_p0277** (kv. G13)

Grobna jama. Okostje je bilo v globini 0,46 m. Azimut 122°.

Zasutje. Ni podatkov.

Okostje. Spol nedoločljiv, nedorasel (Pogačnik). Našli so poškodovano okostje. Roki sta bili sklenjeni na prsih. Kosti niso ohranjene.

Pridatki. Ni podatkov.

Opomba. Po risbi je glavo uničil vkop groba 1969_p0283, grob 1969_p0277 pa je poškodoval okostje groba 1969_p0276.

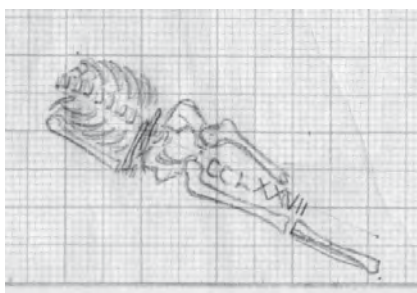
**Grob 1969_p0277****Grob 1969_p0278** (kv. H13)

Grobna jama. Okostje je bilo v globini 0,61 m. Azimut 112°.

Zasutje. Ni podatkov.

Okostje. Moški, maturus (Pogačnik). Okostju je manjkala glava. Roki sta bili sklenjeni na trebuhu. Kosti niso ohranjene.

Pridatki. Ni podatkov.

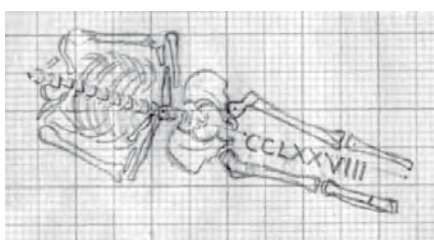
**Grob 1969_p0278**

Grob 1969_p0279 (kv. H13)

Grobna jama. Okostje je bilo v globini 0,60 m. Azimut 90°.

Zasutje. Ni podatkov.

Okostje. Moški, maturus (Pogačnik). Odkopali so samo nogi.

Kosti niso ohranjene.

Pridatki. Ni podatkov.

Opomba. Okostje je segalo pod cerkveno ograjo.

**Grob 1969_p0279****Grob 1969_p0280** (kv. H13)

Grobna jama. Okostje je bilo v globini 0,65 m. Azimut 91°.

Zasutje. Ni podatkov.

Okostje. Ženska, maturus (Pogačnik). Odkopali so samo spodnji del telesa. Roki sta bili zapognjeni na medenico.

Kosti niso ohranjene.

Pridatki. Ni podatkov.

Opomba. Okostje je segalo v rob izkopa.

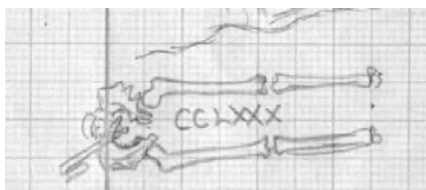
**Grob 1969_p0280****Grob 1969_p0281** (kv. H14)

Grobna jama. Okostje je bilo v globini 0,81 m. Azimut 111°.

Zasutje. Kos preluknjane bronaste pločevine (1) ob levi ključnici.

Okostje. Ženska, maturus (Pogačnik). Našli so nepopolno okostje. Roki sta bili sklenjeni na trebuhu. Kosti niso ohranjene.

Pridatki. Ni podatkov.

Komentar. Predmet (1) je bolj verjetno del zasutja kot pa pridelek povsem enkratne vrste.

Predmet iz zasutja.

(1) Odlomek trakaste bronaste pločevine s kvadratnimi predrtinami (stranica 3,8 mm). Mere: š. 18 mm, v. 45 mm, deb. 0,5 mm, t. 3,3 g. Inv. št. GM KFC 812.

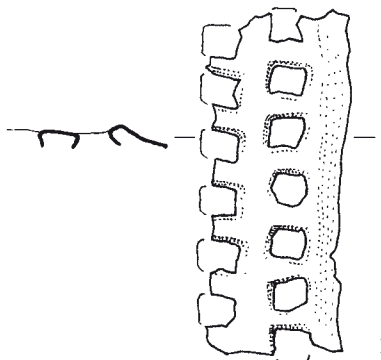
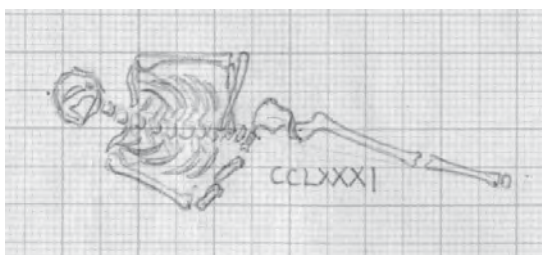
**Grob 1969_p0281****Grob 1969_p0282** (kv. H14)

Grobna jama. Okostje je bilo v globini 0,57 m. Azimut 102°.

Zasutje. Ni podatkov.

Okostje. Moški, adultus (Pogačnik). Odkopali so desni del telesa. Desnica je bila zapognjena na medenico. Kosti niso ohranjene.

Pridatki. Ni podatkov.

Opomba. Levi del okostja je ostal neodkopan pod kanalom.

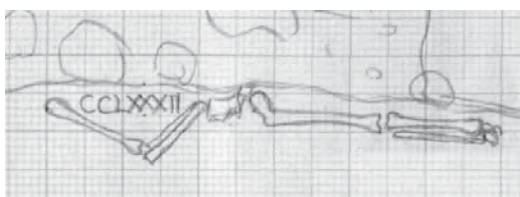
**Grob 1969_p0282****Grob 1969_p0283** (kv. G13)

Grobna jama. Okostje je bilo v globini 0,44 m. Azimut 30°.

Zasutje. Ni podatkov.

Okostje. Spol nedoločljiv, odrasli (Pogačnik). Našli so samo del nog. Kosti niso ohranjene.

Pridatki. Ni podatkov.

Opomba. Po risbi je grob poškodoval glavo okostja groba 1969_p0277.

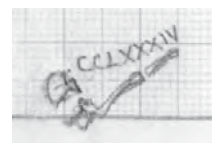
**Grob 1969_p0283****Grob 1969_p0284****Grob 1969_p0284** (kv. F12)

Grobna jama. Okostje je bilo v globini 0,75 m. Azimut 62°.

Zasutje. Ni podatkov.

Okostje. Otrok, infans II (Pogačnik). Odkopali so samo spodnji del okostja. Kosti niso ohranjene.

Pridatki. Ni podatkov.

Opomba. Okostje je segalo pod cerkveno ograjo.

Grob 1969_p0285 (kv. H14)

Grobna jama. Okostje je bilo v globini 0,66 m. Azimut 104°.

Zasutje. Ni podatkov.

Okostje. Spol nedoločljiv, odrasli (Pogačnik). Našli so samo nogi. Kostni niso ohranjene.

Pridatki. Ni podatkov.

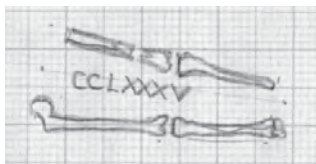

Grob 1969_p0285

Grob 1969_p0286 (kv. F13)

Grobna jama. Okostje je bilo v globini 0,80 m. Azimut 95°.

Zasutje. Ni podatkov.

Okostje. Ženska, 20 let (Pogačnik). Nepopolno okostje. Desnica je bila zapognjena na trebuh. Kostni niso ohranjene.

Pridatki. Ni podatkov.

Opomba. Neodkopana glava je segala pod cerkevno ograjo.

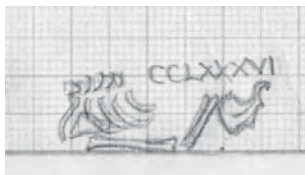

Grob 1969_p0286

Grob 1969_p0287 (kv. H13)

Grobna jama. Okostje je bilo v globini 0,62 m. Azimut 98°.

Zasutje. Ni podatkov.

Okostje. Moški, matus ali senilis (Pogačnik). Okostje brez leve. Desnica je bila zapognjena na prsi. Kostni niso ohranjene.

Pridatki. Ni podatkov.

Opomba. Levico je uničil grob 1969_p0288.



Grob 1969_p0287

Grob 1969_p0288 (kv. H14)

Grobna jama. Okostje je bilo v globini 0,66 m. Azimut 97°.

Zasutje. Ni podatkov.

Okostje. Otrok, infans II (Pogačnik). Našli so samo nepopolni spodnji del telesa. Kostni niso ohranjene.

Pridatki. Ni podatkov.

Opomba. Grob je poškodoval okostje groba 1969_p0287. Na risbi ima grob napačno oznako CCLXXXIX.

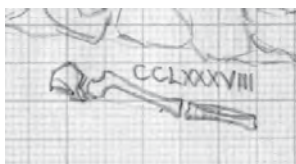

Grob 1969_p0288

Grob 1969_p0289 (kv. H13)

Grobna jama. Azimut 95°.

Zasutje. Ni podatkov.

Okostje. Moški, matus (Pogačnik). Zgornji del okostja je manjkal. Levica je bila zapognjena na prsi. Kostni niso ohranjene.

Pridatki. Ni podatkov.

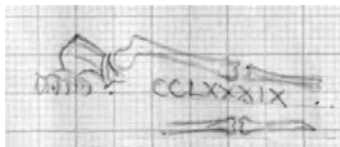

Grob 1969_p0289

Grob 1969_p0290 (kv. G13)

Grobna jama. Okostje je bilo v globini 0,72 m. Azimut 96°.

Zasutje. Ni podatkov.

Okostje. Spol nedoločljiv, odrasli (Pogačnik). Odkopali so samo noge. Kostni niso ohranjene.

Pridatki. Ni podatkov.

Opomba. Okostje je segalo pod cerkevno ograjo.

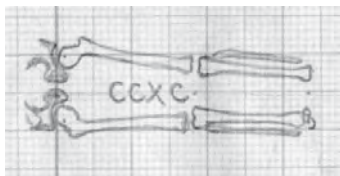

Grob 1969_p0290

Grob 1969_p0291 (kv. G13)

Grobna jama. Okostje je bilo v globini 0,65 m. Azimut 98°.

Zasutje. Ni podatkov.

Okostje. Ženska, matus ali senilis (Pogačnik). Našli so nepopolno okostje. Kostni niso ohranjene.

Pridatki. Ni podatkov.

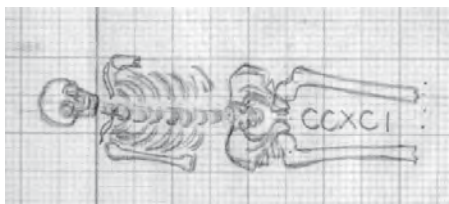

Grob 1969_p0291

Grob 1969_p0292 (kv. H14)

Grobna jama. Okostje je bilo v globini 0,64 m. Azimut 99°.

Zasutje. Ni podatkov.

Okostje. Moški, adultus (Pogačnik). Našli so nepopolno okostje. Levica je bila na levem delu medenice. Kostni niso ohranjene.

Pridatki. Ni podatkov.



Grob 1969_p0292

Grob 1969_p0293 (kv. H13)

Grobna jama. Okostje je bilo v globini 0,22 m. Azimut 168°.

Zasutje. Ni podatkov.

Okostje. Ženska, senilis (Pogačnik). Odkopali so nepopolno okostje. Kostni niso ohranjene.

Pridatki. Ni podatkov.

Opomba. Desni del telesa je ostal neodkopen pod cerkveno ograjo.

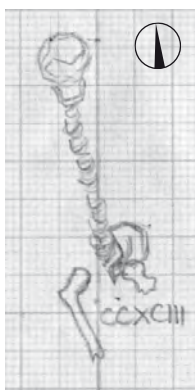

Grob 1969_p0293

Grob 1969_p0294 (kv. H13)

Grobna jama. Okostje je bilo v globini 0,38 m. Azimut 351°.

Zasutje. Ni podatkov.

Okostje. Spol nedoločljiv, odrasli (Pogačnik). Odkopali so nepopolno okostje. Desnica je bila zapognjena na prsi. Kostni niso ohranjene.

Pridatki. Gumbi (1–11).

- (1) Polkrožen koščen gumb. Telo gumba je izstruženo in okrašeno z vzporednimi žlebovi ter prevrtano. V izvrtino je bila vstavljena železna zanka, ki gleda skozi gumb tudi na sprednjo stran. Risba predstavlja idealiziran gumb. Mere: pr. 15,5 mm, v. 22,5 mm, t. 2,6 g. Inv. št. GM KFC 2139a.
- (2) Polkrožen koščen gumb. Telo gumba je izstruženo in okrašeno z vzporednimi žlebovi ter prevrtano. V izvrtino je bila vstavljena železna zanka, ki gleda skozi gumb tudi na sprednjo stran. Mere: pr. 15,8 mm, v. 21,5 mm, t. 2,6 g. Inv. št. GM KFC 2139b.
- (3) Polkrožen koščen gumb. Telo gumba je izstruženo in okrašeno z vzporednimi žlebovi ter prevrtano. V izvrtino je bila vstavljena železna zanka, ki gleda skozi gumb tudi na sprednjo stran. Zanka je odlomljena. Mere: pr. 15,6 mm, v. 17,3 mm, t. 1,8 g. Inv. št. GM KFC 2139c.
- (4) Polkrožen koščen gumb. Telo gumba je izstruženo in okrašeno z vzporednimi žlebovi ter prevrtano. V izvrtino je bila vstavljena železna zanka, ki gleda skozi gumb tudi na sprednjo stran. Zanka je odlomljena. Mere: pr. 15,4 mm, v. 15,8 mm, t. 2,2 g. Inv. št. GM KFC 2139d.
- (5) Polkrožen koščen gumb. Telo gumba je izstruženo in okrašeno z vzporednimi žlebovi ter prevrtano. V izvrtino je bila vstavljena železna zanka, ki gleda skozi gumb tudi na sprednjo stran. Zanka je odlomljena. Mere: pr. 15,5 mm, v. 14,5 mm, t. 2,2 g. Inv. št. GM KFC 2139e.
- (6) Polkrožen koščen gumb. Telo gumba je izstruženo in okrašeno z vzporednimi žlebovi ter prevrtano. V izvrtino je bila vstavljena železna zanka, ki gleda skozi gumb tudi na sprednjo stran. Zanka je odlomljena. Mere: pr. 15,7 mm, v. 14,7 mm, t. 2,5 g. Inv. št. GM KFC 2139f.
- (7) Polkrožen koščen gumb. Telo gumba je izstruženo in okrašeno z vzporednimi žlebovi ter prevrtano. V izvrtino je bila vstavljena železna zanka, ki gleda skozi gumb tudi na sprednjo stran. Zanka je odlomljena. Mere: pr. 15,5 mm, v. 13,8 mm, t. 2,1 g. Inv. št. GM KFC 2139g.



1–11

Grob 1969_p0294

- (8) Polkrožen koščen gumb. Telo gumba je izstruženo in okrašeno z vzporednimi žlebovi ter prevrtano. V izvrtino je bila vstavljena železna zanka, ki gleda skozi gumb tudi na sprednjo stran. Zanka je ohranjena v sledeh. Mere: pr. 15,6 mm, v. 10 mm, t. 2 g. Inv. št. GM KFC 2139h.
- (9) Polkrožen koščen gumb. Telo gumba je izstruženo in okrašeno z vzporednimi žlebovi ter prevrtano. V izvrtino je bila vstavljena železna zanka, ki gleda skozi gumb tudi na sprednjo stran. Zanka je ohranjena v sledeh. Mere: pr. 15,4 mm, v. 9,6 mm, t. 1,7 g. Inv. št. GM KFC 2139i.
- (10) Polkrožen koščen gumb. Telo gumba je izstruženo in okrašeno z vzporednimi žlebovi ter prevrtano. V izvrtino je bila vstavljena železna zanka, ki gleda skozi gumb tudi na sprednjo stran. Zanka je ohranjena v sledeh. Mere: pr. 15,5 mm, v. 10,7 mm, t. 1,7 g. Inv. št. GM KFC 2139j.
- (11) Polkrožen koščen gumb. Telo gumba je izstruženo in okrašeno z vzporednimi žlebovi ter prevrtano. V izvrtino je bila vstavljena železna zanka, ki gleda skozi gumb tudi na sprednjo stran. Zanka je ohranjena v sledeh. Mere: pr. 15,4 mm, v. 9,6 mm, t. 1,9 g. Inv. št. GM KFC 2139k.

Opomba. Levi del telesa je ostal neodkopen pod cerkveno ograjo. Okostje je bilo po risbi pod grobom 1969_p0293.



1-11

Grob 1969_p0294

Grob 1969_p0295 (kv. H13)

Grobna jama. Okostje je bilo v globini 0,55 m.

Zasutje. Ni podatkov.

Okostje. Ženska, matusus (Pogačnik). Našli so samo lobanjo.

Kosti niso ohranjene.

Pridatki. Ni podatkov.

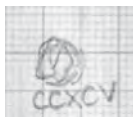

Grob 1969_p0295

Grob 1969_p0296 (kv. H13)

Grobna jama. Okostje je bilo v globini 0,55 m.

Zasutje. Ni podatkov.

Okostje. Otrok, infans I (Pogačnik). Našli so samo lobanjo.

Kosti niso ohranjene.

Pridatki. Ni podatkov.



Grob 1969_p0296

Grob 1969_p0297 (kv. H13)

Grobna jama. Okostje je bilo v globini 0,65 m. Azimut 95°.

Zasutje. Ni podatkov.

Okostje. Spol nedoločljiv, odrasli (Pogačnik). Našli so samo prsni koš. Kosti niso ohranjene.

Pridatki. Ni podatkov.

Opomba. Okostje je bilo po risbi pod grobom 1969_p0294.



Grob 1969_p0297

Grob 1969_p0298 (kv. H13)

Grobna jama. Okostje je bilo v globini 0,69 m. Azimut 95°.

Zasutje. Ob nogah so ležali odlomki živalske lobanje in en v celoti ohranjen rog.

Okostje. Moški, adultus ali matusus (Pogačnik). Roki sta bili iztegnjeni ob trupu. Kosti niso ohranjene.

Pridatki. Ni podatkov.

Komentar. Živalske kosti so verjetneje del prekopane plasti kot pa pridelek.

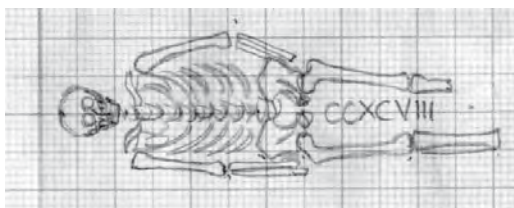

Grob 1969_p0298

Grob 1969_p0299 (kv. G13)

Grobna jama. Okostje je bilo v globini 0,43 m. Azimut 117°.

Zasutje. Ni podatkov.

Okostje. Moški, adultus (Pogačnik). Našli so nepopolno okostje. Roki sta bili sklenjeni na prsih. Kostni niso ohranjene.

Pridatki. Ni podatkov.

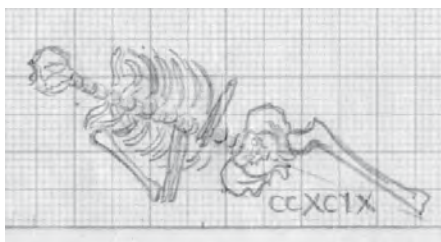
**Grob 1969_p0299****Grob 1969_p0300** (kv. G13)

Grobna jama. Azimut 110°.

Zasutje. Ni podatkov.

Okostje. Ženska, 20 let (Pogačnik). Našli so nepopolno okostje.

Desnica je bila zapognjena na trebuh. Kostni niso ohranjene.

Pridatki. Ni podatkov.

Opomba. Po risbi je levi del okostja poškodoval grob 1969_p0301.

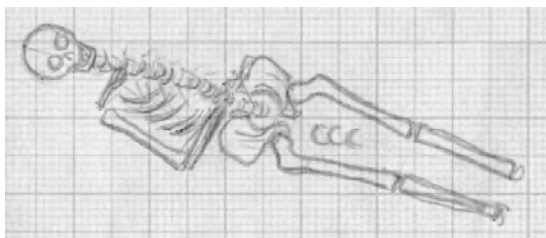
**Grob 1969_p0300****Grob 1969_p0301** (kv. G13)

Grobna jama. Okostje je bilo v globini 0,71 m. Azimut 100°.

Zasutje. Ni podatkov.

Okostje. Moški, adultus (Pogačnik). Našli so nepopolno okostje. Levica je bila zapognjena na medenico, desnica na trebuh. Kostni niso ohranjene.

Pridatki. Ni podatkov.

Opomba. Po risbi je grob 1969_p0301 poškodoval okostje groba 1969_p0300.

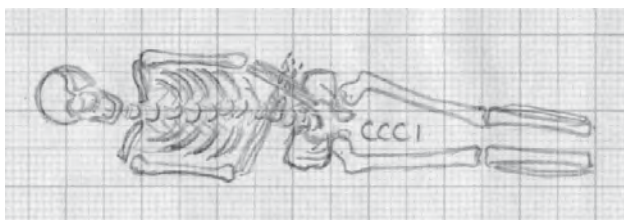
**Grob 1969_p0301****Grob 1969_p0302** (kv. G14)

Grobna jama. Okostje je bilo v globini 0,46 m.

Zasutje. Ni podatkov.

Okostje. Spol nedoločljiv, odrasli (Pogačnik). Našli so samo del nog. Kostni niso ohranjene.

Pridatki. Ni podatkov.

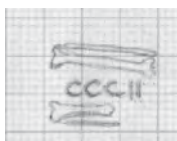
**Grob 1969_p0302****Grob 1969_p0303** (kv. H13)

Grobna jama. Okostje je bilo v globini 0,72 m. Azimut 97°.

Zasutje. Ni podatkov.

Okostje. Moški, adultus (Pogačnik). Odkopali so samo del okostja. Desnica je bila zapognjena na medenico, levica na prsi. Kostni niso ohranjene.

Pridatki. Ni podatkov.

Opomba. Zgornji del telesa je ostal neodkopen pod cerkveno ograjo.

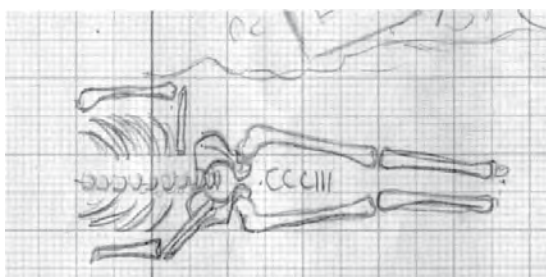
**Grob 1969_p0303****Grob 1969_p0304** (kv. H13)

Grobna jama. Okostje je bilo v globini 0,56 m.

Zasutje. Ni podatkov.

Okostje. Spol in starost nedoločljiva (Pogačnik). Odkopali so samo del lobanje in nekaj reber. Kostni niso ohranjene.

Pridatki. Ni podatkov.

Opomba. Glava je segala v prerez pod cerkveno ograjo.

**Grob 1969_p0304****Grob 1969_p0305** (kv. H13)

Grobna jama. Okostje je bilo v globini 0,68 m. Azimut 89°.

Zasutje. Ni podatkov.

Okostje. Moški, odrasli (Pogačnik). Odkopali so samo noge. Kostni niso ohranjene.

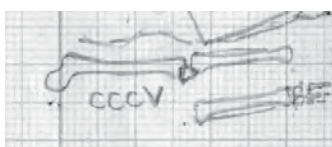
**Grob 1969_p0305**

Pridatki. Ni podatkov.

Opomba. Zgornji del telesa je segal pod cerkveno ograjo.

Grob 1969_p0306 (kv. G13)

Grobna jama. Azimut 282°.

Zasutje. Ni podatkov.

Okostje. Otrok, 11 let (Pogačnik). Našli so samo nekaj delov okostja. Kostni niso ohranjene.

Pridatki. Ni podatkov.

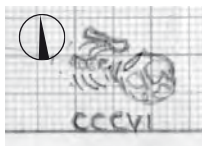

Grob 1969_p0306

Grob 1969_p0307 (kv. I14)

Grobna jama. Okostje je bilo v globini 0,46 m. Azimut 103°.

Zasutje. Ni podatkov.

Okostje. Spol nedoločljiv, odrasli (Pogačnik). Našli so nepopolno okostje. Roki sta bili iztegnjeni ob trupu. Kostni niso ohranjene.

Pridatki. Ni podatkov.



Grob 1969_p0307

Grob 1969_p0308 (kv. I14)

Grobna jama. Okostje je bilo v globini 0,42 m. Azimut 95°.

Zasutje. Ni podatkov.

Okostje. Spol nedoločljiv, juvenis (Pogačnik). Našli so samo levo roko in nogo. Levica je bila iztegnjena ob trupu. Kostni niso ohranjene.

Pridatki. Ni podatkov.

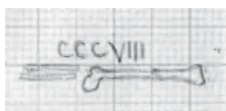

Grob 1969_p0308

Grob 1969_p0309 (kv. I14)

Grobna jama. Okostje je bilo v globini 0,45 m. Azimut 95°.

Zasutje. Ni podatkov.

Okostje. Spol nedoločljiv, odrasli (Pogačnik). Našli so samo del nog. Kostni niso ohranjene.

Pridatki. Ni podatkov.

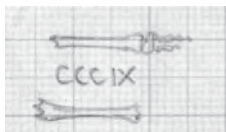

Grob 1969_p0309

Grob 1969_p0310 (kv. I14)

Grobna jama. Okostje je bilo v globini 0,42 m. Azimut 97°.

Zasutje. Ni podatkov.

Okostje. Moški, adultus (Pogačnik). Našli so nepopolno okostje. Levica je bila zapognjena na trebuh. Kostni niso ohranjene.

Pridatki. Ni podatkov.

Opomba. Po risbi je sklepati, da je desnico uničil grob 1969_p0321.

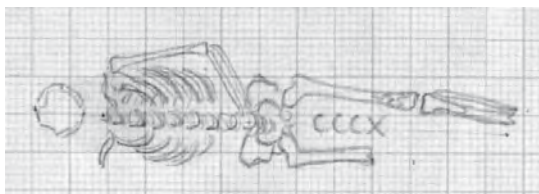

Grob 1969_p0310

Grob 1969_p0311 (kv. I14)

Grobna jama. Okostje je bilo v globini 0,42 m. Azimut 96°.

Zasutje. Ni podatkov.

Okostje. Otrok, 11 let (Pogačnik). Našli so nepopolno okostje. Kostni niso ohranjene.

Pridatki. Ni podatkov.

Opomba. Po risbi je sklepati, da je desnico uničil grob 1969_p0310.

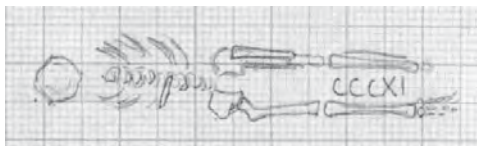

Grob 1969_p0311

Grob 1969_p0312 (kv. I14)

Grobna jama. Okostje je bilo v globini 0,38 m. Azimut 96°.

Zasutje. Ni podatkov.

Okostje. Spol nedoločljiv, juvenis (Pogačnik). Našli so samo del nog. Kostni niso ohranjene.

Pridatki. Ni podatkov.

Opomba. Po risbi je sklepati, da je okostje ležalo nad okostjem groba 1969_p0311.

**Grob 1969_p0312****Grob 1969_p0313** (kv. I14)

Grobna jama. Okostje je bilo v globini 0,40 m. Azimut 90°.

Zasutje. Ni podatkov.

Okostje. Moški, adultus (Pogačnik). Našli so nepopolno okostje. Desnica je bila iztegnjena ob trupu, leva zapognjena na trebuh. Kostni niso ohranjene.

Pridatki. Gumb (1) na medenici.

(1) Šesterokotast izbočen medeninast votel gumb z zanko in dvema luknjicama na hrbtni strani, rob je okrašen s poševnimi vrezi. Mere: pr. 26 mm, v. 12 mm, t. 7,4 g. Inv. št. GM KFC 802.

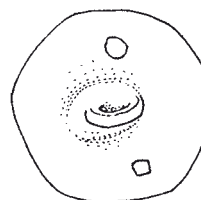
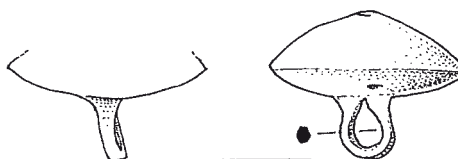
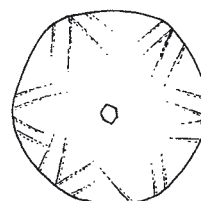
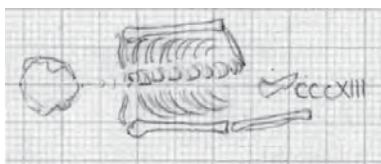

1

Grob 1969_p0313**Grob 1969_p0314** (kv. I14)

Grobna jama. Okostje je bilo v globini 0,50 m. Azimut 109°.

Zasutje. Ni podatkov.

Okostje. Moški, maturus ali senilis (Pogačnik). Našli so nepopolno okostje. Desnica je bila zapognjena na trebuh, leva na medenico. Kostni niso ohranjene.

Pridatki. Ni podatkov.

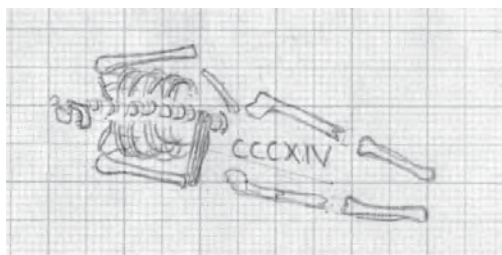
**Grob 1969_p0315** (kv. I14)

Grobna jama. Okostje je bilo v globini 0,45 m. Azimut 101°.

Zasutje. V plasti nad okostjem so bili ostanki apna.

Okostje. Ženska, senilis (Pogačnik). Našli so nepopolno okostje. Roki sta bili iztegnjeni ob telesu. Kostni niso ohranjene.

Pridatki. Ni podatkov.

**Grob 1969_p0315****Grob 1969_p0316** (kv. I14)

Grobna jama. Okostje je bilo v globini 0,49 m. Azimut 110°.

Zasutje. Ni podatkov.

Okostje. Ženska, maturus ali senilis (Pogačnik). Našli so nepopolno okostje. Desnica je bila zapognjena na trebuh, leva visoko na prsi. Kostni niso ohranjene.

Pridatki. Ni podatkov.

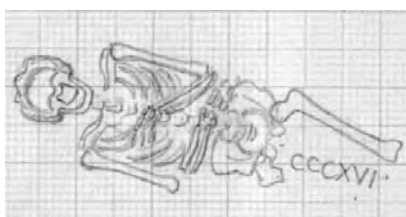
**Grob 1969_p0316**

Grob 1969_p0317 (kv. I13)

Grobna jama. Okostje je bilo v globini 0,36 m. Azimut 91°.

Zasutje. Ni podatkov.

Okostje. Ženska, maturus ali senilis (Pogačnik). Našli so nepopolno okostje. Roki sta bili iztegnjeni ob trupu. Kostni niso ohranjene.

Pridatki. Ni podatkov.



Grob 1969_p0317

Grob 1969_p0318 (kv. I13)

Grobna jama. Okostje je bilo v globini 0,33 m.

Zasutje. Ni podatkov.

Okostje. Spol nedoločljiv, 17 let (Pogačnik). Našli so nepopolno okostje. Kostni niso ohranjene.

Pridatki. Ni podatkov.



Grob 1969_p0318

Grob 1969_p0319 (kv. I13)

Grobna jama. Okostje je bilo v globini 0,38 m. Azimut 105°.

Zasutje. Ni podatkov.

Okostje. Ženska, adultus (Pogačnik). Našli so nepopolno okostje. Levica je bila zapognjena na medenico. Kostni niso ohranjene.

Pridatki. 36 jagod (1) v bližini trebušnega dela.

(1) Poškodovan koščen molek. Molek sestavljen iz dveh vrst jagod, nanizanih na bronaste verižne členke (deb. 1 mm). Vsaj 35 kroglastih koščenih jagod (d. 11,4 mm, š. 12 mm, t. 1,7 g) in dve paličasti koščeni jagodi (d. 24 mm, š. 6 mm, t. 0,8 g) ter ena okroglasta narebrena votla bronasta jagoda (d. 12 mm, š. 12 mm, t. 1,8 g). Mere: t. 48,2 g. Inv. št. GM KFC 939.



Grob 1969_p0319

1

Grob 1969_p0320 (kv. I14)

Grobna jama. Okostje je bilo v globini 0,72 m. Azimut 95°.

Pokop v krsti, deske so bile sorazmerno dobro ohranjene.

Zasutje. Nad krsto je bila plast apna, ki je z vodo pronicalo v notranjost ter delno zasigalo les in kosti.

Okostje. Ženska, 40–45 let. Desnica je bila iztegnjena ob trupu, levica je bila zapognjena na trebuh.

Pridatki. Ni podatkov.

Komentar. Terenski dnevnik govori o malti, mišljeno je najverjetneje apno, ker malta ne more pronicati.

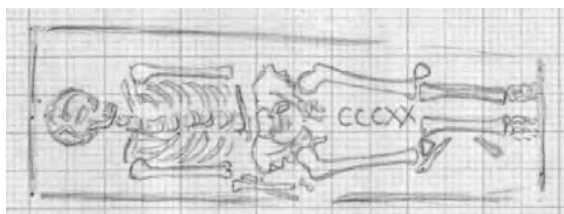
**Grob 1969_p0321** (kv. I14)

Grobna jama. Okostje je bilo v globini 0,52 m. Azimut 99°.

Zasutje. Ni podatkov.

Okostje. Spol nedoločljiv, odrasli (Pogačnik). Našli so samo noge. Kostni niso ohranjene.

Pridatki. Ni podatkov.

Opomba. Po risbi je videti, da je grob poškodoval okostje groba 1969_p0310.

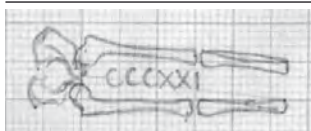

Grob 1969_p0321



Krsta in okostje groba 1969_p0320

Grob 1969_p0322 (kv. I14)

Grobna jama. Okostje je bilo v globini 0,56 m. Azimut 114°.
Zasutje. Ni podatkov.

Okostje. Moški, maturus (Pogačnik). Našli so samo del telesa.
Desnica je bila zapognjena visoko na prsi. Kostni niso ohranjene.

Pridatki. Ni podatkov.



Grob 1969_p0322

Grob 1969_p0323 (kv. I14)

Grobna jama. Okostje je bilo v globini 0,48 m.
Zasutje. Ni podatkov.

Okostje. Spol nedoločljiv, odrasli (Pogačnik). Našli so samo del desne noge. Kostni niso ohranjene.

Pridatki. Ni podatkov.

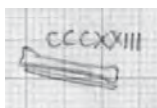

Grob 1969_p0323

Grob 1969_p0324 (kv. I14)

Grobna jama. Okostje je bilo v globini 0,37 m. Azimut 110°.
Zasutje. Ni podatkov.

Okostje. Spol nedoločljiv, adultus (Pogačnik). Našli so nepopolno okostje. Roki sta bili iztegnjeni ob trupu. Kostni niso ohranjene.

Pridatki. Ni podatkov.



Grob 1969_p0324

Grob 1969_p0325 (kv. I15)

Grobna jama. Okostje je bilo v globini 0,35 m. Azimut 95°.
Zasutje. Ni podatkov.

Okostje. Spol nedoločljiv, morda juvenis (Pogačnik). Našli so samo spodnji del nog. Kostni niso ohranjene.

Pridatki. Ni podatkov.

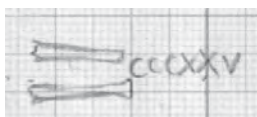

Grob 1969_p0325

Grob 1969_p0326 (kv. I14)

Grobna jama. Okostje je bilo v globini 0,31 m.

Zasutje. Ni podatkov.

Okostje. Spol in starost nedoločljiva (Pogačnik). Našli so samo nekaj reber. Kostni niso ohranjene.

Pridatki. Ni podatkov.

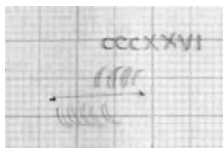

Grob 1969_p0326

Grob 1969_p0327 (kv. I13)

Grobna jama. Okostje je bilo v globini 0,39 m. Azimut 93°.

Zasutje. Ni podatkov.

Okostje. Otrok, infans II (Pogačnik). Roki sta bili zapognjeni na trebuh. Kostni niso ohranjene.

Pridatki. Ni podatkov.



Grob 1969_p0327

Grob 1969_p0328 (kv. I14)

Grobna jama. Okostje je bilo v globini 0,40 m. Azimut 98°.

Zasutje. Ni podatkov.

Okostje. Otrok, infans II (Pogačnik). Našli so nepopolno okostje. Kostni niso ohranjene.

Pridatki. Ni podatkov.

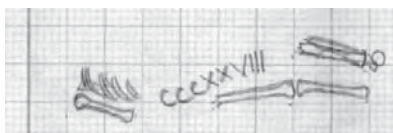

Grob 1969_p0328

Grob 1969_p0329 (kv. I14)

Grobna jama. Okostje je bilo v globini 0,35 m. Azimut 183°.

Zasutje. Ni podatkov.

Okostje. Spol nedoločljiv, odrasli (Pogačnik). Našli so nepopolno okostje. Levica je bila zapognjena na trebuh. Kostni niso ohranjene.

Pridatki. Ni podatkov.

**Grob 1969_p0330** (kv. I14)

Grobna jama. Okostje je bilo v globini 0,35 m.

Zasutje. Ni podatkov.

Okostje. Spol in starost nedoločljiva (Pogačnik). Našli so samo odlomke lobanje. Kostni niso ohranjene.

Pridatki. Ni podatkov.

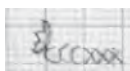

Grob 1969_p0330

Grob 1969_p0329

Grob 1969_p0331 (kv. I14)

Grobna jama. Okostje je bilo v globini 0,36 m.

Zasutje. Ni podatkov.

Okostje. Spol nedoločljiv, odrasli (Pogačnik). Našli so samo del leve stegenice. Kost ni ohranjena.

Pridatki. Ni podatkov.

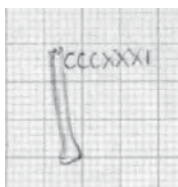

Grob 1969_p0331

Grob 1969_p0332 (kv. I14)

Grobna jama. Okostje je bilo v globini 0,41 m. Azimut 91°.

Zasutje. Ni podatkov.

Okostje. Spol nedoločljiv, odrasli (Pogačnik). Našli so samo nepopolno okostje. Desnica je bila iztegnjena ob trupu. Kostni niso ohranjene.

Pridatki. Ni podatkov.

Opomba. Po risbi bi zgornji del okostja lahko uničil grob 1969_p0329.



Grob 1969_p0332

Grob 1969_p0333 (kv. I14)

Grobna jama. Okostje je bilo v globini 0,40 m.

Zasutje. Ni podatkov.

Okostje. Spol nedoločljiv, odrasli (Pogačnik). Našli so samo nekaj delov okostja. Kostni niso ohranjene.

Pridatki. Ni podatkov.

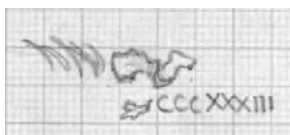

Grob 1969_p0333

Grob 1969_p0334 (kv. I14)

Grobna jama. Okostje je bilo v globini 0,38 m. Azimut 118°.

Zasutje. Ni podatkov.

Okostje. Moški, adultus (Pogačnik). Našli so samo nekaj delov okostja. Kostni niso ohranjene.

Pridatki. Ni podatkov.

Opomba. Po risbi nad okostjem groba 1969_



Grob 1969_p0334

Grob 1969_p0335 (kv. I14)

Grobna jama. Okostje je bilo v globini 0,43 m. Azimut 96°.

Zasutje. Ni podatkov.

Okostje. Spol nedoločljiv, odrasli (Pogačnik). Našli so samo spodnji del telesa. Kostni niso ohranjene.

Pridatki. Ni podatkov.

Opomba. Zgornji del okostja je segal v rob izkopa. Po risbi pod okostjem groba 1969_p0334.

Komentar. Po risarski dokumentaciji okostju pripada lobanja, ki so jo našli naslednje leto v sosednjem kvadrantu XXX in ima oznako groba 1970_p0448. Vendar so ji tedaj izmerili globino 0,84 m. Tolikšna razlika v globinah ima lahko dve razlagi. Po prvi gre za isto okostje in dve različni ničelni višini, po drugi gre za isto ničelno višino in dve okostji.

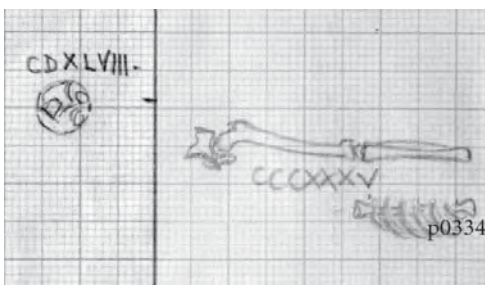

Grob 1969_p0335

Grob 1969_p0336 (kv. I14)

Grobna jama. Okostje je bilo v globini 0,68 m. Azimut 115.

Zasutje. Ni podatkov.

Okostje. Otrok, infans I (Pogačnik). Našli so nepopolno okostje. Kostni niso ohranjene.

Pridatki. Ni podatkov.

Opomba. Po risbi je levi del telesa poškodoval grob 1969_p0337. Na risbi ima grob napačno oznako CCCXXXVII.



Grob 1969_p0336

Grob 1969_p0337 (kv. I14)

Grobna jama. Okostje je bilo v globini 0,66 m. Azimut 115°.

Zasutje. Ni podatkov.

Okostje. Otrok, 11 let (Pogačnik). Roki sta bili zapognjeni in sklenjeni visoko na prsih. Kostni niso ohranjene.

Pridatki. Ni podatkov.

Opomba. Po risbi je poškodoval levi del telesa groba 1969_p0336. Na risbi ima grob napačno oznako CCCXXXVI.

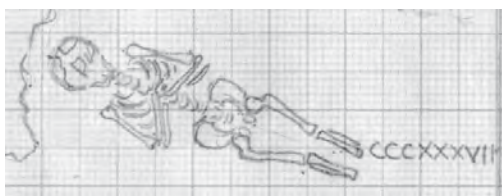

Grob 1969_p0337

Grob 1969_p0338 (kv. J14)

Grobna jama. Okostje je bilo v globini 0,72 m. Azimut 116°.

Zasutje. Ni podatkov.

Okostje. Spol nedoločljiv, odrasli (Pogačnik). Roki sta bili iztegnjeni ob trupu, levica na levem kolku. Kostni niso ohranjene.

Pridatki. Ni podatkov.



Grob 1969_p0338

Grob 1969_p0339 (kv. J14)

Grobna jama. Okostje je bilo v globini 0,53 m.

Zasutje. Ni podatkov.

Okostje. Ni antropoloških podatkov. Samo odlomki lobanje.

Kosti niso ohranjene.

Pridatki. Ni podatkov.

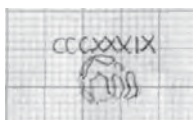
**Grob 1969_p0339****Grob 1969_p0340** (kv. I14)

Grobna jama. Okostje je bilo v globini 0,56 m. Azimut 102°.

Zasutje. Ni podatkov.

Okostje. Spol nedoločljiv, odrasli (Pogačnik). Našli so nepopolno okostje. Roki sta bili sklenjeni na prsih. Kosti niso ohranjene.

Pridatki. Ni podatkov.

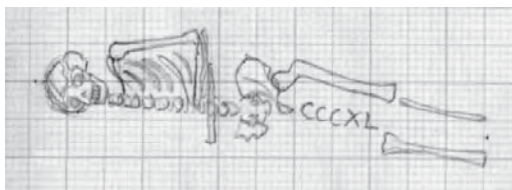
**Grob 1969_p0340****Grob 1969_p0341** (kv. I14)

Grobna jama. Okostje je bilo v globini 0,45 m. Azimut 112°.

Zasutje. Ni podatkov.

Okostje. Ženska, adultus (Pogačnik). Roki sta bili sklenjeni na prsih. Kosti niso ohranjene.

Pridatki. Ni podatkov.

**Grob 1969_p0341****Grob 1969_p0342** (kv. I14)

Grobna jama. Okostje je bilo v globini 0,45 m. Azimut 116°.

Zasutje. Ni podatkov.

Okostje. Otrok, infans I (Pogačnik). Našli so nepopolno okostje. Kosti niso ohranjene.

Pridatki. Ni podatkov.

Opomba. Po risbi je desno stran okostja poškodoval grob 1969_p0341.

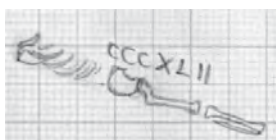
**Grob 1969_p0342****Grob 1969_p0343** (kv. I14)

Grobna jama. Okostje je bilo v globini 0,54 m. Azimut 101°.

Zasutje. Ni podatkov.

Okostje. Otrok, infans I (Pogačnik). Našli so nepopolno okostje. Desnica je bila zapognjena na prsi. Kosti niso ohranjene.

Pridatki. Ni podatkov.

**Grob 1969_p0343****Grob 1969_p0344** (kv. I14)

Grobna jama. Okostje je bilo v globini 0,56 m. Azimut 100°.

Zasutje. Ni podatkov.

Okostje. Otrok, infans I (Pogačnik). Roki sta bili zapognjeni in sklenjeni na prsih. Kosti niso ohranjene.

Pridatki. Ni podatkov.

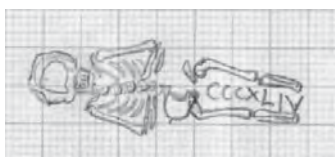
**Grob 1969_p0344****Grob 1969_p0345** (kv. I14)

Grobna jama. Okostje je bilo v globini 0,50 m. Azimut 93°.

Zasutje. Ni podatkov.

Okostje. Otrok, infans I (Pogačnik). Našli so nepopolno okostje. Kosti niso ohranjene.

Pridatki. Ni podatkov.

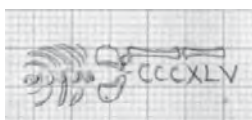
**Grob 1969_p0345**

Grob 1969_p0346 (kv. I14)

Grobna jama. Okostje je bilo v globini 0,49 m. Azimut 101°.

Zasutje. Ni podatkov.

Okostje. Moški, 40–50 let. Levica je bila zapognjena na trebuh, desnica na prsi. Kosti niso ohranjene.

Pridatki. Ni podatkov.

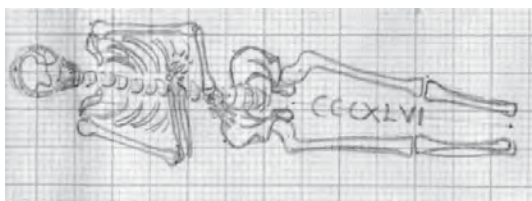

Grob 1969_p0346

Grob 1969_p0347 (kv. I14)

Grobna jama. Okostje je bilo v globini 0,34 m.

Zasutje. Ni podatkov.

Okostje. Spol nedoločljiv, odrasli (Pogačnik). Našli so le nekaj delov telesa. Kosti niso ohranjene.

Pridatki. Ni podatkov.

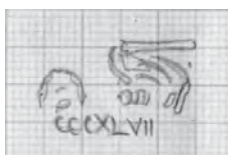

Grob 1969_p0347

Grob 1969_p0348 (kv. I14)

Grobna jama. Okostje je bilo v globini 0,38 m. Azimut 103°.

Zasutje. Ni podatkov.

Okostje. Spol nedoločljiv, odrasli (Pogačnik). Našli so nepopolno okostje. Levica je bila zapognjena na medenico. Kosti niso ohranjene.

Pridatki. Ni podatkov.



Grob 1969_p0348

Grob 1969_p0349 (kv. I14)

Grobna jama. Okostje je bilo v globini 0,45 m. Azimut 95°.

Zasutje. Ni podatkov.

Okostje. Spol nedoločljiv, odrasli (Pogačnik). Našli so samo nogi. Kosti niso ohranjene.

Pridatki. Ni podatkov.

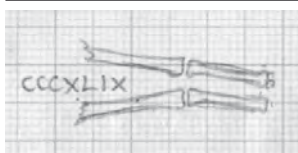

Grob 1969_p0349

Grob 1969_p0350 (kv. I14)

Grobna jama. Okostje je bilo v globini 0,74 m. Azimut 101°.

Zasutje. Ni podatkov.

Okostje. Morda ženska, 18 let (Pogačnik). Našli so nepopolno okostje. Kosti niso ohranjene.

Pridatki. Ni podatkov.

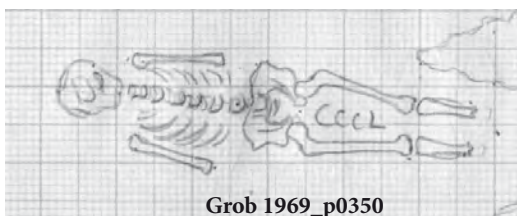

Grob 1969_p0350

Grob 1969_p0351 (kv. I14)

Grobna jama. Okostje je bilo v globini 0,52 m. Azimut 87°.

Zasutje. Ni podatkov.

Okostje. Morda ženska, 16 let (Pogačnik). Našli so nepopolno okostje. Levica je bila zapognjena na prsi. Kosti niso ohranjene.

Pridatki. Ni podatkov.

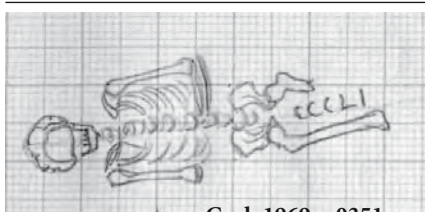

Grob 1969_p0351

Grob 1969_p0352 (kv. I14)

Grobna jama. Okostje je bilo v globini 0,63 m. Azimut 92°.

Zasutje. Ni podatkov.

Okostje. Moški, več kot 55 let. Našli so nepopolno okostje. Levica je bila zapognjena na prsi. Kosti niso ohranjene.

Pridatki. Ni podatkov.

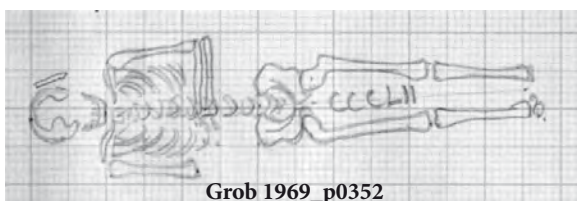

Grob 1969_p0352

Grob 1969_p0353 (kv. I14)

Grobna jama. Okostje je bilo v globini 0,39 m.

Zasutje. Ni podatkov.

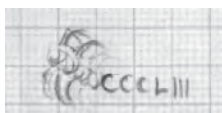

Grob 1969_p0353

Okostje. Otrok, infans I (Pogačnik). Našli so samo del prsnega koša. Kostni niso ohranjene.
Pridatki. Ni podatkov.

Grob 1969_p0354 (kv. I14)

Grobna jama. Okostje je bilo v globini 0,55 m. Azimut 91°.
Zasutje. Ni podatkov.

Okostje. Otrok, infans I (Pogačnik). Našli so nepopolno okostje. Desnica je bila zapognjena na medenico. Kostni niso ohranjene.

Pridatki. Ni podatkov.

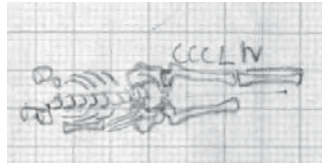

Grob 1969_p0354

Grob 1969_p0355 (kv. I14)

Grobna jama. Okostje je bilo v globini 0,67 m. Azimut 90°.
Zasutje. Ni podatkov.

Okostje. Ženska, juvenis (Pogačnik). Našli so samo zgornji del telesa. Kostni niso ohranjene.

Pridatki. Ni podatkov.

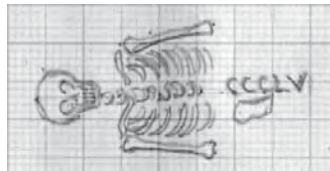

Grob 1969_p0355

Grob 1969_p0356 (kv. I14)

Grobna jama. Okostje je bilo v globini 0,64 m.
Zasutje. Ni podatkov.

Okostje. Otrok, 10 let (Pogačnik). Našli so samo zgornji del telesa. Kostni niso ohranjene.

Pridatki. Ni podatkov.



Grob 1969_p0356

Grob 1969_p0357 (kv. I14)

Grobna jama. Okostje je bilo v globini 0,71 m. Azimut 112°.
Zasutje. Ni podatkov.

Okostje. Otrok, 9 let (Pogačnik). Našli so nepopolno okostje. Desnica je bila iztegnjena ob trupu. Kostni niso ohranjene.

Pridatki. Ni podatkov.



Grob 1969_p0357

Grob 1969_p0358 (kv. I14)

Grobna jama. Okostje je bilo v globini 0,64 m. Azimut 99°.
Zasutje. Ni podatkov.

Okostje. Otrok, infans I (Pogačnik). Našli so nepopolno okostje. Levica je bila zapognjena na trebuh. Kostni niso ohranjene.

Pridatki. Ni podatkov.

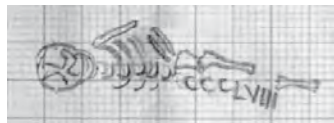

Grob 1969_p0358

Grob 1969_p0359 (kv. I14)

Grobna jama. Okostje je bilo v globini 0,65 m. Azimut 95°.
Zasutje. Ni podatkov.

Okostje. Otrok, infans II (Pogačnik). Našli so nepopolno okostje. Desnica je bila zapognjena na prsi. Kostni niso ohranjene.

Pridatki. Ni podatkov.

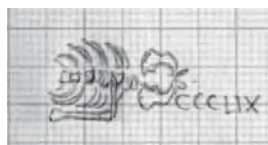

Grob 1969_p0359

Grob 1969_p0360 (kv. I14)

Grobna jama. Okostje je bilo v globini 0,63 m. Azimut 94°.
Zasutje. Ni podatkov.

Okostje. Otrok, infans II (Pogačnik). Našli so samo levo nogo. Kostni niso ohranjene.

Pridatki. Ni podatkov.

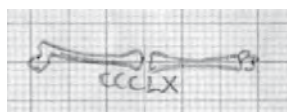

Grob 1969_p0360

Grob 1969_p0361 (kv. I14)

Grobna jama. Okostje je bilo v globini 0,47 m. Azimut 93°.

Zasutje. Ni podatkov.

Okostje. Ženska, 25 let (Pogačnik). Roki sta bili sklenjeni na prsih. Kostni niso ohranjene.

Pridatki. Ni podatkov.

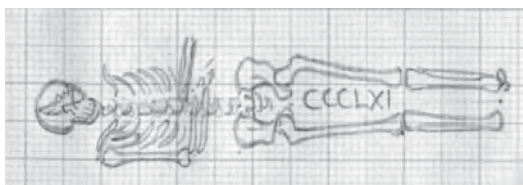

Grob 1969_p0361

Grob 1969_p0362 (kv. I14)

Grobna jama. Okostje je bilo v globini 0,69 m. Azimut 118°.

Zasutje. Ni podatkov.

Okostje. Ženska, matura (Pogačnik). Našli so nepopolno okostje. Levica je bila zapognjena na medenico. Kostni niso ohranjene.

Pridatki. Ni podatkov.

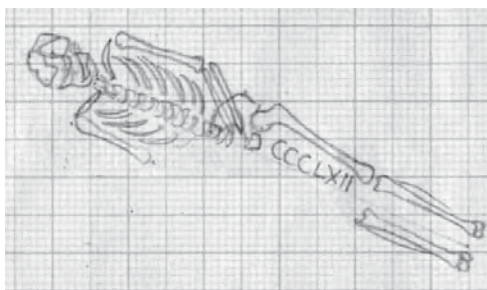

Grob 1969_p0362

Grob 1969_p0363 (kv. I14)

Grobna jama. Okostje je bilo v globini 0,57 m. Azimut 104°.

Zasutje. Ni podatkov.

Okostje. Otrok, infans II (Pogačnik). Našli so nepopolno okostje.

Roki sta bili zapognjeni na trebuh. Kostni niso ohranjene.

Pridatki. Ni podatkov.



Grob 1969_p0363

Grob 1969_p0364 (kv. I14)

Grobna jama. Okostje je bilo v globini 0,65 m. Azimut 106°.

Zasutje. Ni podatkov.

Okostje. Otrok, infans I (Pogačnik). Našli so nepopolno okostje. Desnica je bila zapognjena na medenico. Kostni niso ohranjene.

Pridatki. Ni podatkov.

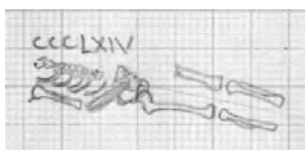

Grob 1969_p0364

Grob 1969_p0365 (kv. I14)

Grobna jama. Okostje je bilo v globini 0,52 m. Azimut 105°.

Zasutje. Ni podatkov.

Okostje. Spol nedoločljiv, odrasli (Pogačnik). Našli so samo spodnji del okostja. Kostni niso ohranjene.

Pridatki. Ni podatkov.

Opomba. Leva golenica je bila poškodovana in ponovno zaraščena.

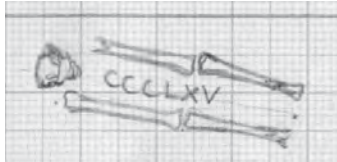

Grob 1969_p0365

Grob 1969_p0366 (kv. I14)

Grobna jama. Okostje je bilo v globini 0,54 m.

Zasutje. Ni podatkov.

Okostje. Spol nedoločljiv, juvenis (Pogačnik). Našli so samo nekaj delov okostja. Kostni niso ohranjene.

Pridatki. Ni podatkov.



Grob 1969_p0366

Grob 1969_p0367 (kv. I14)

Grobna jama. Okostje je bilo v globini 0,46 m.

Zasutje. Ni podatkov.

Okostje. Otrok, infans I (Pogačnik). Našli so samo nekaj delov okostja. Kostni niso ohranjene.

Pridatki. Ni podatkov.

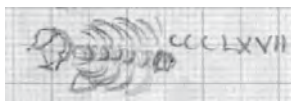

Grob 1969_p0367

Grob 1969_p0368 (kv. I14)

Grobna jama. Okostje je bilo v globini 0,50 m. Azimut 91°.

Zasutje. Ni podatkov.

Okostje. Ženska, juvenis (Pogačnik). Našli so nepopolno okostje. Roki sta bili sklenjeni na prsih. Kostni niso ohranjene.

Pridatki. Ni podatkov.



Grob 1969_p0368

Grob 1969_p0369 (kv. I14)

Grobna jama. Okostje je bilo v globini 0,52 m.

Zasutje. Ni podatkov.

Okostje. Moški, maturus (Pogačnik). Našli so lobanjo in del hrbtenice. Kostni niso ohranjene.

Pridatki. Ni podatkov.

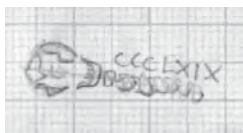

Grob 1969_p0369

Grob 1969_p0370 (kv. H14)

Grobna jama. Okostje je bilo v globini 0,52 m. Azimut 105°.

Zasutje. Ni podatkov.

Okostje. Spol nedoločljiv, odrasli (Pogačnik). Našli so nepopolno okostje. Kostni niso ohranjene.

Pridatki. Ni podatkov.

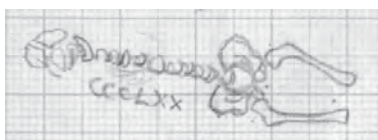

Grob 1969_p0370

Grob 1969_p0371 (kv. I14)

Grobna jama. Okostje je bilo v globini 0,52 m. Azimut 96°.

Zasutje. Ni podatkov.

Okostje. Spol nedoločljiv, odrasli (Pogačnik). Našli so nepopolno okostje. Levica je bila zapognjena na prsi, desnica na trebuh. Kostni niso ohranjene.

Pridatki. Ni podatkov.

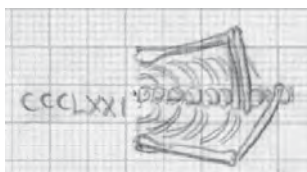

Grob 1969_p0371

Grob 1969_p0372 (kv. I13)

Grobna jama. Okostje je bilo v globini 0,47 m. Azimut 102°.

Zasutje. Ni podatkov.

Okostje. Ženska, maturus ali senilis (Pogačnik). Našli so nepopolno okostje. Roki sta bili sklenjeni na prsih. Kostni niso ohranjene.

Pridatki. Ni podatkov.



Grob 1969_p0372

Grob 1969_p0373 (kv. I14)

Grobna jama. Okostje je bilo v globini 0,65 m. Azimut 93°.

Zasutje. Ni podatkov.

Okostje. Otrok, 11,5–12,5 let. Našli so nepopolno okostje. Roki sta bili sklenjeni na prsih.

Pridatki. Ni podatkov.

Opomba. Po terenskem dnevniku naj bi šlo za dvojni pokop, skupaj s 1969_p0374. Vendar zadnjemu okostju manjka desna nadlaktica, kar je najverjetneje povzročil pokop 1969_p0373.

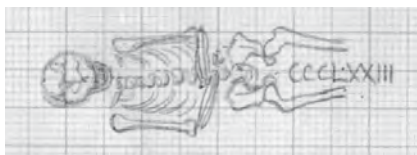

Grob 1969_p0373

Grob 1969_p0374 (kv. I14)

Grobna jama. Okostje je bilo v globini 0,65 m. Azimut 93°.

Zasutje. Ni podatkov.

Okostje. Spol nedoločljiv, juvenis (Pogačnik). Našli so nepopolno okostje. Roki sta bili sklenjeni na trebuhu. Kostni niso ohranjene.

Pridatki. Ni podatkov.

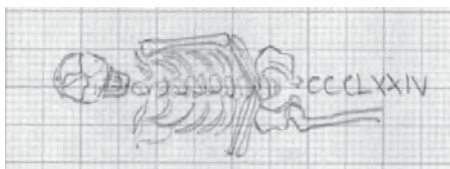

Grob 1969_p0374

Opomba. Po terenskem dnevniku naj bi šlo za dvojni pokop, skupaj s 1969_p0373. Vendar okostju manjka desna nadlaktica, kar je najverjetneje povzročil pokop 1969_p0373.

Grob 1969_p0375 (kv. H14)

Grobna jama. Okostje je bilo v globini 0,50 m. Azimut 102°.

Zasutje. Ni podatkov.

Okostje. Otrok, infans I (Pogačnik). Našli so nepopolno okostje. Kostni niso ohranjene.

Pridatki. Ni podatkov.



Grob 1969_p0375

Grob 1969_p0376 (kv. I14)

Grobna jama. Okostje je bilo v globini 0,57 m. Azimut 109°.

Zasutje. Ni podatkov.

Okostje. Ženska, matusus (Pogačnik). Roki sta bili sklenjeni na trebuhu. Kostni niso ohranjene.

Pridatki. Ni podatkov.

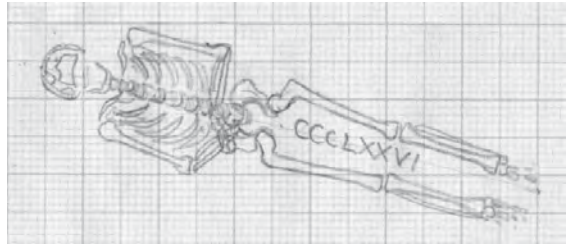

Grob 1969_p0376

Grob 1969_p0377 (kv. I14)

Grobna jama. Okostje je bilo v globini 0,66 m. Azimut 97°.

Zasutje. Ni podatkov.

Okostje. Ženska, matusus (Pogačnik). Desnica je bila zapognjena na trebuh, levica na prsi. Kostni niso ohranjene.

Pridatki. Ni podatkov.

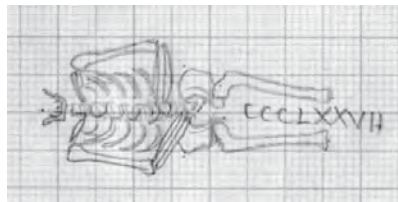

Grob 1969_p0377

Grob 1969_p0378 (kv. I14)

Grobna jama. Okostje je bilo v globini 0,70 m. Azimut 113°.

Zasutje. Ni podatkov.

Okostje. Morda moški, juvenis (Pogačnik). Našli so nepopolno okostje, roki sta bili sklenjeni na trebuhu. Kostni niso ohranjene.

Pridatki. Ni podatkov.

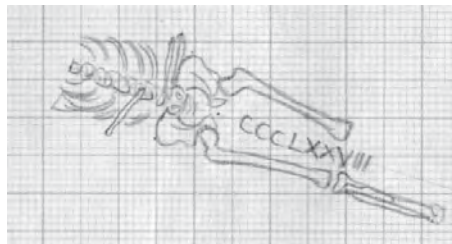

Grob 1969_p0378

Grob 1969_p0379 (kv. I14)

Grobna jama. Okostje je bilo v globini 0,61 m. Azimut 100°.

Zasutje. Ni podatkov.

Okostje. Spol nedoločljiv, juvenis (Pogačnik). Našli so nepopolno okostje. Kostni niso ohranjene.

Pridatki. Ni podatkov.

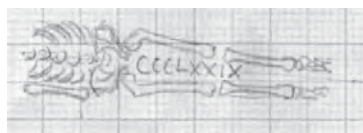

Grob 1969_p0379

Grob 1969_p0380 (kv. I14)

Grobna jama. Okostje je bilo v globini 0,58 m.

Zasutje. Ni podatkov.

Okostje. Ženska matusus (Pogačnik). Našli so samo odlomke lobanje. Kostni niso ohranjene.

Pridatki. Ni podatkov.

Opomba. Prekop.



Grob 1969_p0380

Grob 1969_p0381 (kv. I14)

Grobna jama. Okostje je bilo v globini 0,72 m. Azimut 99°.

Zasutje. Ni podatkov.

Okostje. Moški, adultus (Pogačnik). Roki sta bili sklenjeni na trebuhu. Kostni niso ohranjene.

Pridatki. Ni podatkov.



Grob 1969_p0381

Grob 1969_p0382 (kv. H13)

Grobna jama. Okostje je bilo v globini 0,27 m. Azimut 74°.

Zasutje. Ni podatkov.

Okostje. Moški, adultus (Pogačnik). Našli so nepopolno okostje. Desnica je bila iztegnjena ob trupu. Kostni niso ohranjene.

Pridatki. Ni podatkov.

Opomba. Terenski dnevnik opisuje levo podlaktnico, ki naj bi bila položena na trebušni del. Na risbi pa leve roke sploh ni.

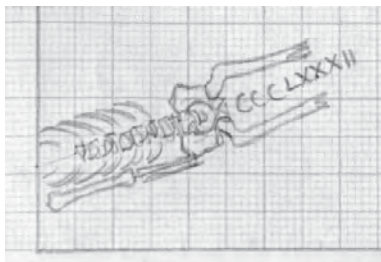

Grob 1969_p0382

Grob 1969_p0383 (kv. H14)

Grobna jama. Ni podatkov.

Zasutje. Ni podatkov.

Okostje. Moški, odrasli (Pogačnik). Kostni niso ohranjene.

Pridatki. V višini rok prstan (1) in molek (2).

(1) Zlat sklenjen prstan z okroglim prerezom in z razširitivjo locna za okrasni vložek. Zgornja dela locna in ležišče za vložek (d. 10 mm, š. 9 mm, v. 5 mm) so votli. Ovalen vložek je kameja s podobo ženskega portreta. Mere: pr. 22 mm, šir. 3,8 mm. Inv. št. GM KFC 1.

(2) Molek je sestavljen iz dveh večjih kroglastih jagod iz črnega neprosojnega stekla (d. 9,2 mm, š. 10 mm) ter 21 manjših kroglastih jagod iz črnega neprosojnega stekla (d. 4,6 do 5,5 mm, š. 4,8 do 5,6 mm). Mere: t. 6,2 g. Inv. št. GM KFC 2.

Opomba. Okostje je ležalo v severnem prerezu kvadranta XXXVII in so ga uničili pri izkopavanju.



Grob 1969_p0383

Grob 1969_p0384 (kv. I14)

Grobna jama. Okostje je bilo v globini 0,78 m. Azimut 205°.

Zasutje. Ni podatkov.

Okostje. Moški, 45–50 let. Roki ima sklenjeni na medenici.

Pridatki. Ni podatkov.

Opomba. Lobanja je na levi strani gladko odsekana.

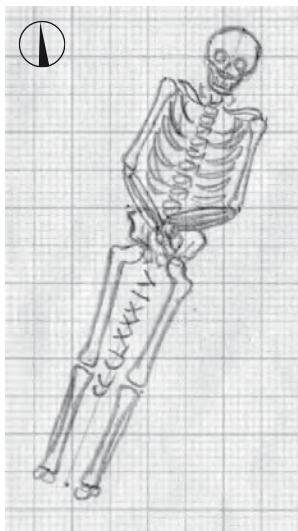

Grob 1969_p0384

Grob 1969_p0385 (kv. I13)

Grobna jama. Okostje je bilo v globini 0,74 m. Azimut 88°.

Zasutje. Ni podatkov.

Okostje. Moški, adultus (Pogačnik). Odkopali so samo spodnji del okostja. Kostni niso ohranjene.

Pridatki. Ni podatkov.

Opomba. Zgornji del okostja je segal v rob izkopa.

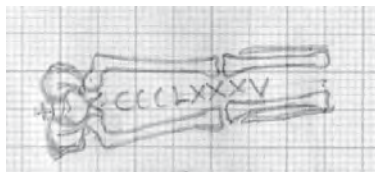
**Grob 1969_p0386** (kv. I14)

Grobna jama. Okostje je bilo v globini 0,59 m. Azimut 99°.

Zasutje. Ni podatkov.

Okostje. Otrok, infans II (Pogačnik). Našli so nepopolno okostje, desnica je bila zapognjena na trebuh. Kostni niso ohranjene.

Pridatki. Ni podatkov.



Grob 1969_p0386

Grob 1969_p0387 (kv. I14)

Grobna jama. Okostje je bilo v globini 0,59 m. Azimut 98°.

Zasutje. Ni podatkov.

Okostje. Spol nedoločljiv, odrasli (Pogačnik). Našli so nepopolno okostje, levica je bila iztegnjena ob trupu. Kostni niso ohranjene.

Pridatki. Ni podatkov.

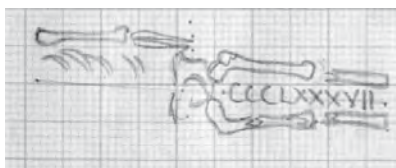
**Grob 1969_p0387****Grob 1969_p0388** (kv. I14)

Grobna jama. Okostje je bilo v globini 0,57 m. Azimut 102°.

Zasutje. Ni podatkov.

Okostje. Otrok, infans II (Pogačnik). Našli so nepopolno okostje. Kostni niso ohranjene.

Pridatki. Ni podatkov.

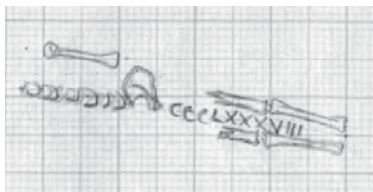
**Grob 1969_p0388****Grob 1969_p0389** (kv. I14)

Grobna jama. Okostje je bilo v globini 0,79 m. Azimut 84°.

Zasutje. Ni podatkov.

Okostje. Ženska, adultus (Pogačnik). Odkopali so samo spodnji del okostja. Kostni niso ohranjene.

Pridatki. Ni podatkov.

Opomba. Zgornji del okostja je segal v rob izkopa.

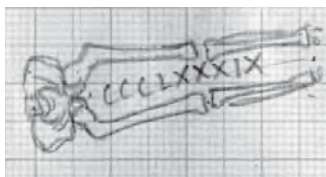
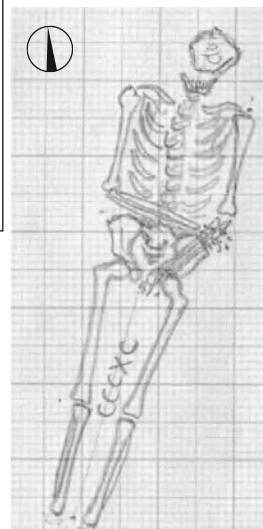
**Grob 1969_p0389****Grob 1969_p0390** (kv. I14)

Grobna jama. Okostje je bilo v globini 1,07 m. Azimut 201°.

Zasutje. Ni podatkov.

Okostje. Moški, maturus (Pogačnik). Levica je bila zapognjena na medenico, desnica na trebuh. Kostni niso ohranjene.

Pridatki. Ni podatkov.

Opomba. Na prsnih vretencih, na rokah in medenici so bili ostanki organske snovi črne barve.

Grob 1969_p0390**Grob 1969_p0391** (kv. I14)

Grobna jama. Okostje je bilo v globini 1,10 m. Azimut 95°.

Zasutje. Ni podatkov.

Okostje. Ženska, adultus (Pogačnik). Levica je bila zapognjena na trebuh, desnica visoko na prsi. Kostni niso ohranjene.

Pridatki. Ni podatkov.

**Grob 1969_p0391****Grob 1969_p0392** (kv. J14)

Grobna jama. Okostje je bilo v globini 1,23 m. Azimut 92°.

Zasutje. Ni podatkov.

Okostje. Moški, 45–50 let. Roki sta bili sklenjeni na trebuhu.

Pridatki. Ni podatkov.

Opomba. Po dnevniku je bila desnica iztegnjena ob trupu.

**Grob 1969_p0392****Grob 1969_p0393**

Grobna jama. Ni podatkov.

Zasutje. Ni podatkov.

Okostje. Ženska, 25 let (Pogačnik). Odkopali so samo lobanjo. Kostni niso ohranjene.

Pridatki. Ni podatkov.

Opomba. Okostje je ostalo neodkopano v robu izkopa.

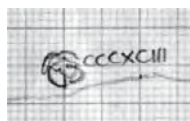
**Grob 1969_p0393**

Grob 1969_p0394

Grobna jama. Ni podatkov.

Zasutje. Ni podatkov.

Okostje. Spol in starost nedoločljiva (Pogačnik). Povsem uničeno okostje. Kosti niso ohranjene.

Pridatki. Ni podatkov.

Opomba. Okostje je ostalo neodkopano v robu izkopa.

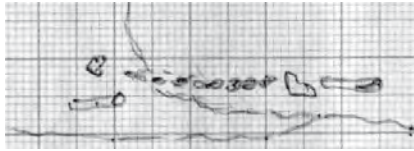

Grob 1969_p0394

Grob 1969_z0001 (kv. G13)

Grobna jama. Okostje je bilo v globini 1,05 m. Azimut 94°.

Grob je bil od kolen dalje vkopan v laboro 35 cm globoko.

Ob straneh so jamo omejevali večji položeni prodniki. Dno jame je bilo ilovnato. Okostje je ležalo na leseni deski. Pod glavo je bil ploščat kamen.

Zasutje. Pod glavo na levi strani in na sredini trije živalski zobje (16).

Okostje. Ženska, 18–20 let. Našli so nepopolno okostje, desnica je bila iztegnjena ob trupu.

Pridatki. Prstana (1) ob zgornji notranji strani desne stegnenice. Prstan (2) ob desni nadlaktnici. Še dva prstana (3, 4), eden poleg prvega ob zgornji notranji strani desne stegnenice, drugi sredi spodnjega dela prsnega koša. Okrasna zaponka (5) pri desni rami. Okrasna zaponka (6) pod glavo na desni. Na vsaki strani glave po dva naglavna obročka (7–10). Pri vratu steklene jagode (11).

- (1) Bronast prstan, sklenjen s spajkanjem, s trakastim prerezom in presegajočima ravno odrezanima koncema z rombično razširitvijo locna. Ta je okrašena z vsekanimi krožci, ki v središču prebijajo pločevino in predstavljajo motiv križa. Mere: pr. 17,5 x 24 mm, šir. 4 mm. Inv. št. GM KFC 1955.
- (2) Bronast nesklenjen prstan s trikotastim prerezom in ravno odrezanima koncema. Locen (deb. 1,0 mm) ima presegajoča konca. Mere: pr. 24 x 17 mm, šir. 4,8 mm, t. 1,7 g. Inv. št. GM KFC 1954.
- (3) Poškodovan bronast nesklenjen prstan s polkrožnim prerezom in zaobljenima koncema. Mere: pr. 21 x 32 mm, šir. 4 mm, t. 1,4 g. Inv. št. GM KFC 431a.
- (4) Poškodovan bronast nesklenjen prstan s trikotastim prerezom in zaobljenima koncema. Mere: pr. 25 x 28 mm, šir. 4,2 mm, t. 1,5 g. Inv. št. GM KFC 431b.
- (5) Poškodovana bronasta pločevinasta dvoramna zaponka, razkovani rameni (deb. 0,7 mm) sta okrašeni z vrezanim motivom ptice ujede. Površina kril je izpolnjena z vtolčenimi trikotniki; motiv je obrobljen z vrezom, ki je vzporeden stanjšanemu robu krila. Eno rame je poškodovano, razlomljeno na dva dela. Mere: š. 23,1 mm, v. 46,8 mm, deb. 4,8 mm, t. 1,3 g. Inv. št. GM KFC 1952.
- (6) Pločevinasta dvoramna zaponka, razkovani rameni (deb. 0,7 mm) sta okrašeni z rastlinskim motivom izdelanim s koleščkanjem. Eno rame je močno in drugo delno poškodovano. Mere: š. 23,9 mm, v. 42 mm, deb. 4,6 mm, t. 0,9 g. Inv. št. GM KFC 1951.
- (7) Poškodovan bronast naglavni obroček s kovano zanko in kaveljčkomv. Mere: š. 57,2 mm, v. 54,1 mm, deb. 1,8 mm, t. 2,7 g. Inv. št. GM KFC 1949a.
- (8) Bronast naglavni obroček, en konec ni ohranjen, drugi ima poškodovano kovano zanko. Mere: š. 56,8 mm, v. 52,5 mm, deb. 2,2 mm, t. 3,8 g. Inv. št. GM KFC 1949b.
- (9) Bronast naglavni obroček z enojnima odebelitvama. Mere: š. 41,8 mm, v. 42,2 mm, deb. 1,8 mm, t. 2,8 g. Inv. št. GM KFC 1950a.

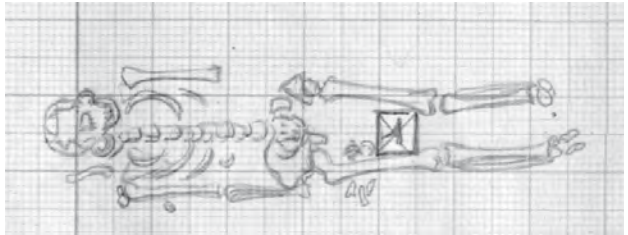

Grob 1969_z0001 (spodaj predmeti 7 do 11 ob glavi)

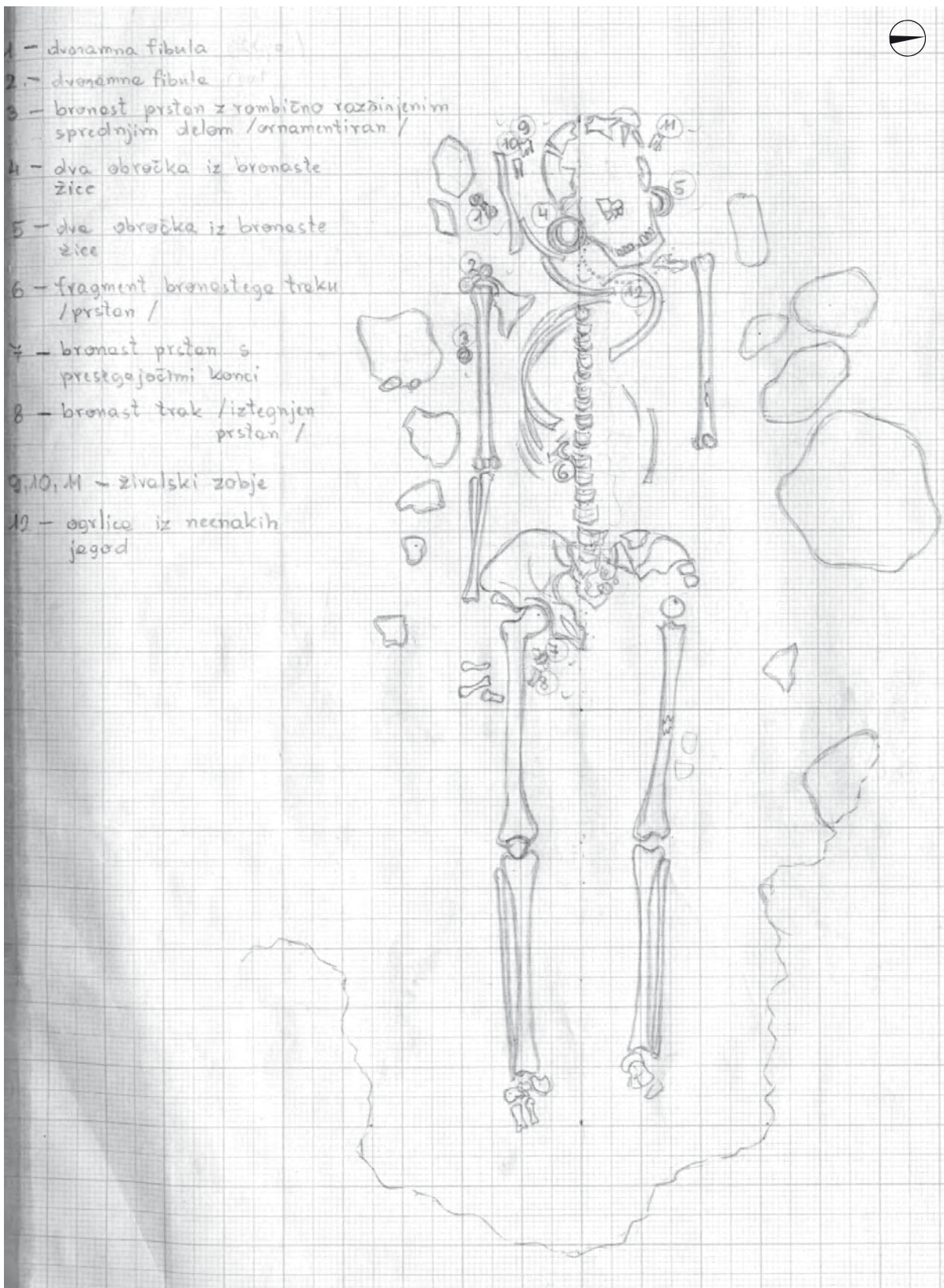

Terenska risba groba 1969_z0001, M. = 1:10

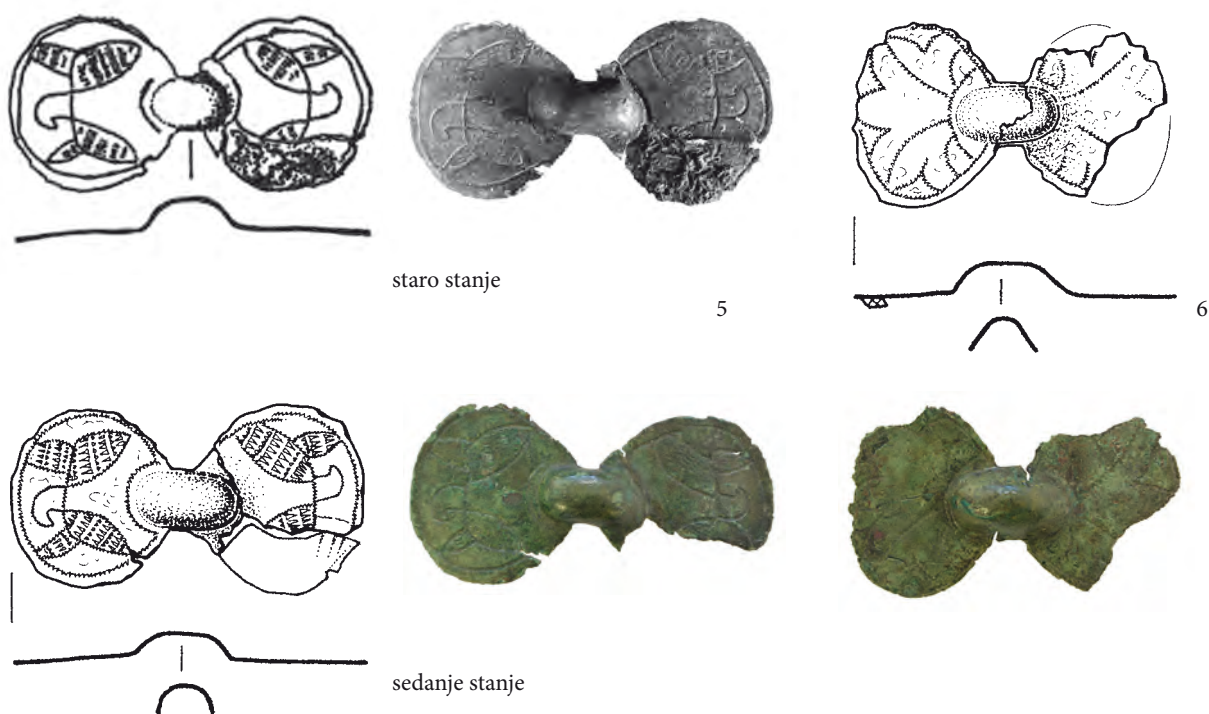
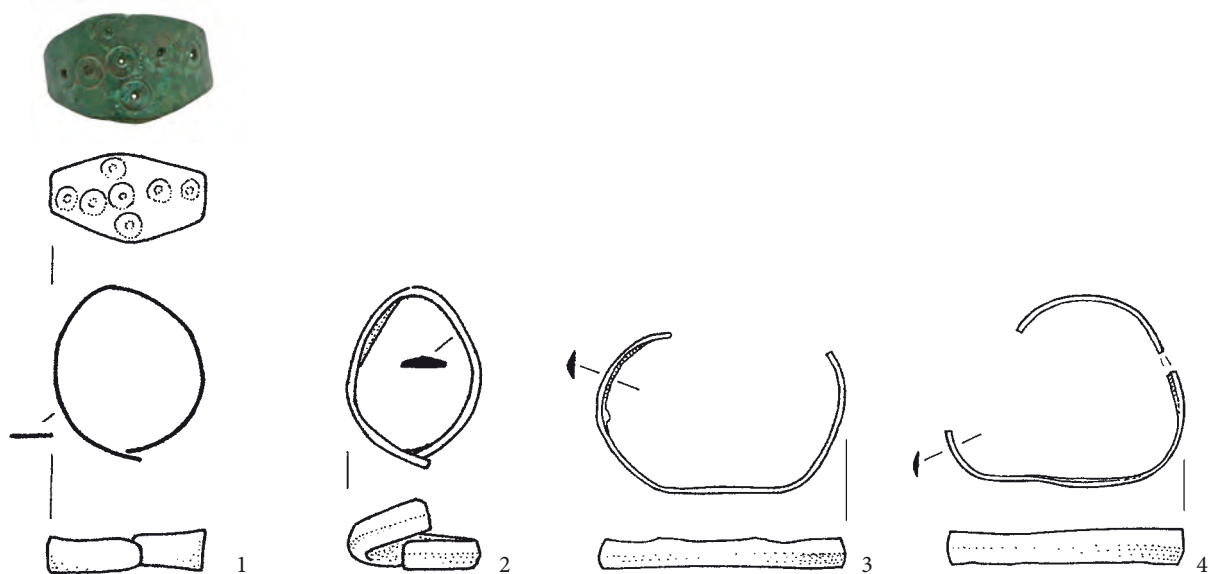

(10) Bronast naglavni obroček z enojnima odebelitvama, po starejši risbi desnosučen. Mere: š. 44,7 mm, v. 45,8 mm, deb. 2,2 mm, t. 4,2 g. Inv. št. GM KFC 1950b.

(11) Ogrlica iz 94 steklenih jagod, od tega 4 kolobarjaste jagode iz neprosojnega stekla morda rjave barve, ki so okrašene z vložkom v obliki dveh prepletajočih se valovnic iz neprosojnega stekla bele barve (d. 4,9 do 5,2 mm, š. 9,9 do 10,4 mm), 1 kolobarjasta jagoda iz modrega prosojnega pramenastega stekla (d. 3,2 mm, š. 4,8 mm) in 89 vretenčastih jagod iz neprosojnega stekla nedoločljive barve, morda izmenjaje se zelene in rumene barve (d. 3,3 do 7,2 mm, š. 3,1 do 4,3 mm). Mere: t. 22,4 g. Inv. št. GM KFC 1953.

Komentar. K istemu grobu so inventarizirani še trije zelo slabo ohranjeni naglavni obročki (12–14), ki jih terenski dnevnik ne omenja. Verjetno so jih našli šele, ko so odstranjevali okostje iz groba. V grobni jami naj bi bil še bronast odlomek (15), ki pa najverjetneje pripada zasutju. Tudi živalski zobje (16) so precej verjetno del zasutja.

(12) Odlomki bronastega naglavnega obročka z enojnima odebelitvama na konceh. Mere: deb. 1,9 mm, t. 0,5 g. Inv. št. GM KFC 430a.

(13) Odlomki bronastega naglavnega obročka z enojnima odebelitvama na konceh. Mere: deb. 1,6 mm, t. 1,4 g. Inv. št. GM KFC 430b.



Grob 1969_z0001

(14) Odlomek bronastega naglavnega obročka. Ohranjen kaveljček in odlomek kovane S zanke. Mere: deb. 2,2 mm, t. 1,4 g. Inv. št. GM KFC 430c in 0431c.

Opomba. Zaponka (5) je bila razlomljena na dva dela in vsak inventariziran posebej, inv. št. KFC 429 je manjši kos, inv. št. KFC 1952 je večji kos.

Predmeti iz zasutja.

(15) Odlomek bronastega predmeta. Lahko bi šlo za del okova tečaja (šarnir), morda kot del prazgodovinske zaponke. Mere: t. 0,4 g. Inv. št. GM KFC 431c.

(16) Trije živalski zobje. Predmeti manjkajo.

Grob 1969_z0002 (kv. G14)

Grobna jama. Okostje je bilo v globini 1,14 m. Grob je bil vkopan v laboro.

Zasutje. Nad okostjem je bil mali keltski srebrnik (1).

Okostje. Otrok, infans II (Pogačnik).

Našli so nepopolno okostje v drugotni legi. Kostni niso ohranjene.

Pridatki. Brez pridakov.

Opomba. Prekop.

Predmet iz zasutja.

- (1) Noriški keltski srebrnik, 2. pol. 1. stol. pr. n. št. Mere: t. 0,6 g. Inv. št. GM KFC 3704.

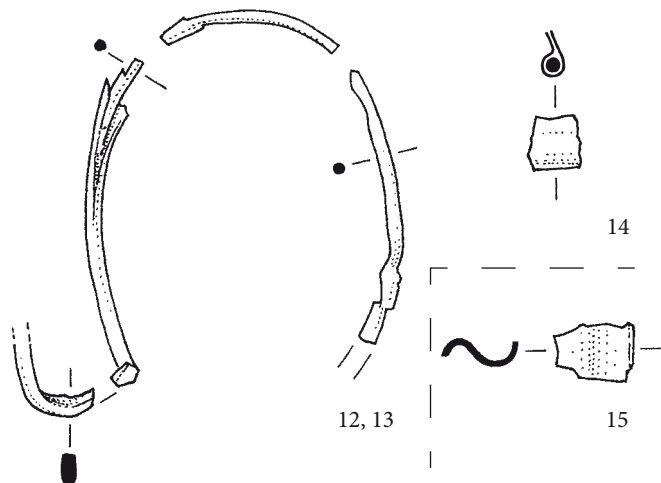
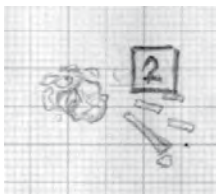
**Grob 1969_z0003 (kv. F13)**

Grobna jama. Okostje je bilo v globini 1,15–1,20 m. Azimut 90°. Grob je bil na vzhodnem delu vkopan v laboro. Ob levi strani je bila jama obdana s prodniki.

Zasutje. Ni podatkov.

Okostje. Ženska, adultus (Pogačnik). Našli so nepopolno okostje. Glava je bila nagnjena v levo, levica iztegnjena ob trupu, desnica rahlo zapognjena na medenico. Kostni niso ohranjene.

Pridatki. Ob obeh straneh lobanje po trije naglavni obročki (1–6). Na desni roki dva prstana (7, 8).

- (1) Bronast naglavni obroček s kovano S zanko in kaveljčkom. Mere: š. 51 mm, v. 59 mm, deb. 1,8 mm, t. g. Inv. št. GM KFC 436.
- (2) Poškodovan bronast desnosučen naglavni obroček z enojnima odebelitvama. Mere: š. 42 mm, v. 42 mm, deb. 1,5 mm, t. 2,5 g. Inv. št. GM KFC 437.
- (3) Poškodovan bronast naglavni obroček z enojnima odebelitvama. Mere: š. 42 mm, v. 42 mm, deb. 1,5 mm, t. 2,4 g. Inv. št. GM KFC 438.
- (4) Poškodovan bronast naglavni obroček s kovano zanko in kaveljčkom. Mere: š. 55 mm, v. 58 mm, deb. 1,7 mm, t. 1,5 g. Inv. št. GM KFC 1107.
- (5) Poškodovan bronast naglavni obroček z enojnima odebelitvama. Mere: š. 46 mm, v. 47 mm, deb. 2 mm, t. 1,6 g. Inv. št. GM KFC 1106.
- (6) Poškodovan bronast naglavni obroček z enojnima odebelitvama. Mere: š. 46 mm, v. 46 mm, deb. 1,9 mm, t. 1,8 g. Inv. št. GM KFC 1108.
- (7) Bronast nesklenjen prstan s polkrožnim prerezom in enim zaobljenima, zožujočim koncem locna, drugi je odlomljen. Mere: pr. 21 mm, šir. 3 mm, t. 1,8 g. Inv. št. GM KFC 443.
- (8) Bronast nesklenjen prstan s trikotastim prerezom in ravno odrezanima koncema. Mere: pr. 18 x 22 mm, šir. 5 mm, t. 1,8 g. Inv. št. GM KFC 442.

Opomba. Spodnji del nog so uničili pri izkopavanju. Grob je bil nad okostjem groba 1969_z0004.

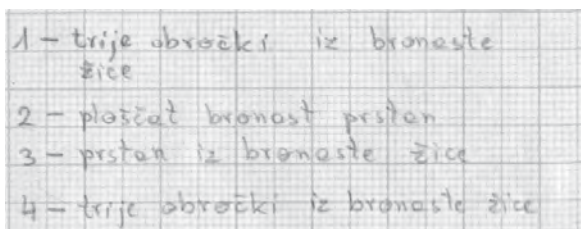

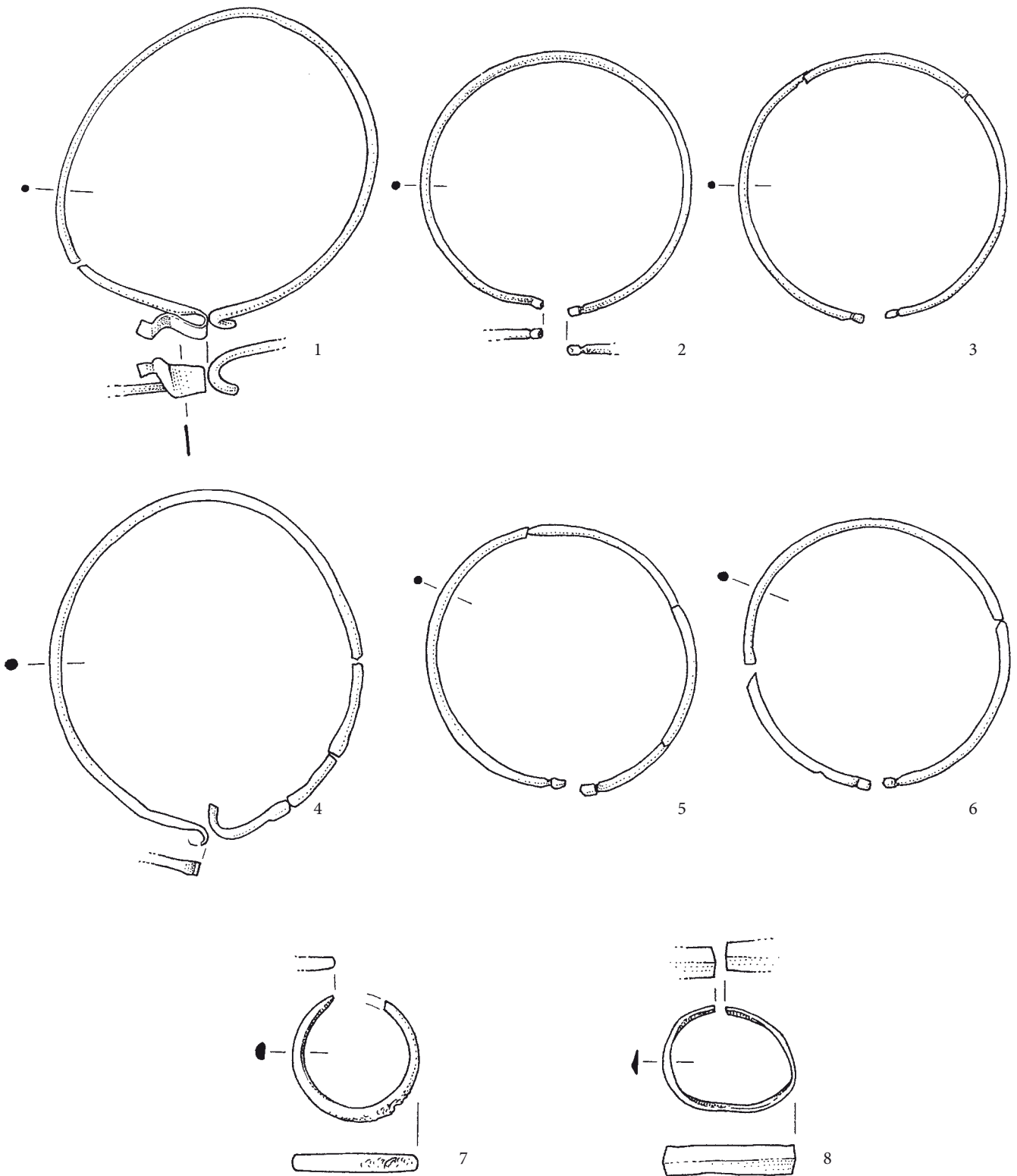

Grob 1969_z0003

Grob 1969_z0004 (kv. F13)

Grobna jama. Okostje je bilo v globini 1,20 m.

Zasutje. Ob okostju je bil odlomek živalske kosti.

Okostje. Otrok, 3-5 let. Našli so nepopolno okostje. (Glej grob 1969_z0003 za risbo.)

Pridatki. Brez pridakov.

Opomba. Okostje je bilo tik pod desnim delom medenice okostja v grobu 1969_z0003.

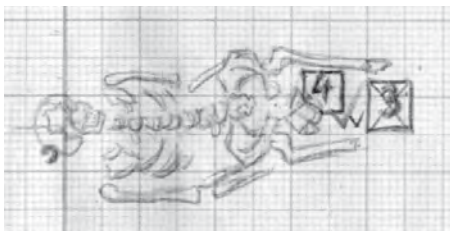

Grobova 1969_z0003 in 1969_z0004

Grob 1969_z0005 (kv. G13)

Grobna jama. Okostje je bilo v globini 1,08 m. Azimut 99°.

Zasutje. Na prsnih vretencih je bila živalska kost.

Okostje. Moški, 40-45 let. Našli so nepopolno okostje. Lobanja je bila nagnjena v levo. Desnica je bila iztegnjena ob trupu.

Pridatki. Ni podatkov.

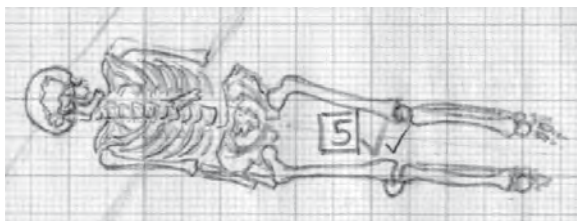

Grob 1969_z0005

Grob 1969_z0006 (kv. F13)

Grobna jama. Okostje je bilo v globini 1,10 m. Azimut 101°.

Zasutje. Ni podatkov.

Okostje. Ženska, adultus (Pogačnik). Našli so nepopolno okostje. Lobanja je bila nagnjena v levo. Desnica je bila iztegnjena ob trupu, levica zapognjena na medenico.

Pridatki. Ob levi in desni senčnici po en naglavni obroček (1, 2).

(1) Bronast naglavni obroček z enojnima odebelitvama. Mere: š. 48 mm, v. 53 mm, deb. 2,3 mm, t. 5,1 g. Inv. št. GM KFC 444.

(2) Bronast desnosučen naglavni obroček z enojnima odebelitvama. Mere: š. 48 mm, v. 48 mm, deb. 2,3 mm, t. 5 g. Inv. št. GM KFC 445.

Opomba. V Zagrebu so okostje določili kot moško, staro 45-50 let. Glede na naglavni nakit je Pogačnikova opredelitev spola pravilnejša.

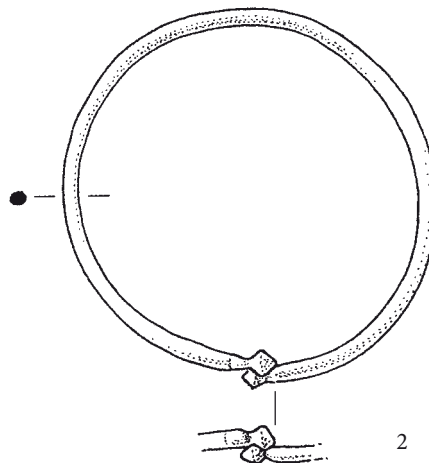
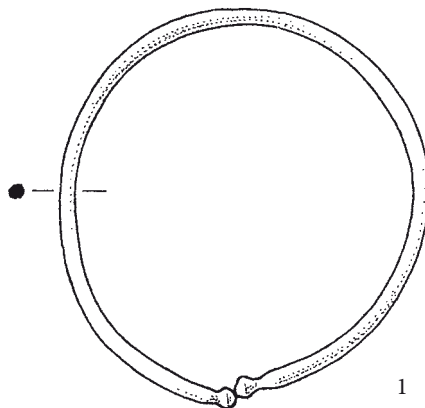
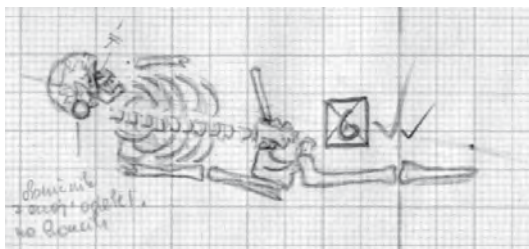

Grob 1969_z0006

Grob 1969_z0007 (kv. F13)

Grobna jama. Okostje je bilo v globini 1,20 m. Azimut 96°.

Zasutje. Ni podatkov.

Okostje. Otrok, infans II (Pogačnik). Našli so nepopolno okostje. Kosti so bile premetane in niso ohranjene.

Pridatki. Ni podatkov.

Opomba. Prekop.

**Grob 1969_z0008** (kv. F13)

Grobna jama. Okostje je bilo v globini 1,05 m. Azimut 124°.

Zasutje. Ni podatkov.

Okostje. Ženska, 20-25 let. Našli so nepopolno okostje. Desnica je bila zapognjena na trebuh. (Glej grob 1969_z0009 za risbo in fotografijo.)

Pridatki. Brez pridakov.

Opomba. Izkopavalcem se je zdelo, da gre za dvojni grob. Roka okostja 1969_z0008 je bila pod okostjem groba 1969_z0009. Pogačnik je okostje opredelil kot moško.

Komentar. Okostju groba 1969_z0008 manjka leva roka, okostju groba 1969_z0009 pa desna roka. Če bi šlo res za hkratni pokop se to ne bi zgodilo. Obstaja pa verjetnost zaporednega pokopa v isto grobno jamo.

Grob 1969_z0009 (kv. F13)

Grobna jama. Okostje je bilo v globini 1,05 m. Azimut 122°.

Zasutje. Ni podatkov.

Okostje. Ženska, 30–40 let. Našli so nepopolno okostje. Levica je bila zapognjena na prsi.

Pridatki. Brez pridatkov.

Opomba. Izkopavalcem se je zdelo, da gre za dvojni grob. Roka okostja 1969_z0009 je bila nad okostjem groba 1969_z008.

Pogačnik je okostje opredelil kot moško, starosti juvenis.

Komentar. Okostju groba 1969_z0008 manjka leva roka, okostju groba 1969_z0009 pa desna roka. Če bi šlo res za hkratni pokop se to ne bi zgodilo. Obstaja pa verjetnost zaporednega pokopa v isto grobno jamo.

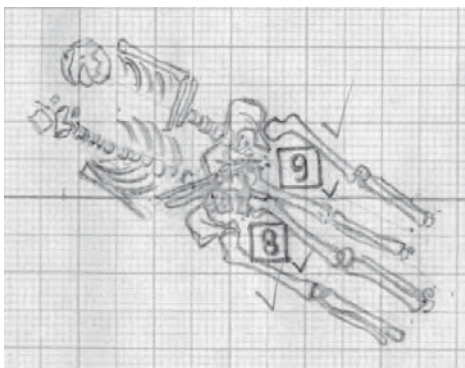

Grobova 1969_z0008 in 1969_z0009

Grob 1969_z0010 (kv. F12)

Grobna jama. Okostje je bilo v globini 1,00 m. Azimut 119°.

Zasutje. Ni podatkov.

Okostje. Moški, 45–50 let. Okostja niso odkopali v celoti. Roki sta bili sklenjeni na prsih.

Pridatki. Pasna spona (1) na levem delu medenice.

(1) Okrogla železna pasna spona. Ohranjena je v odlomkih. Mere: deb. 5 mm, t. 8,1 g. Inv. št. GM KFC 449.

Opomba. Nog niso odkopali v celoti, glavo je uničil cerkveni zid.

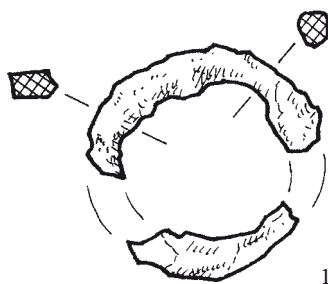
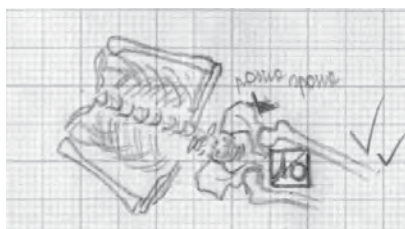

1

Grob 1969_z0011 (kv. F13)

Grobna jama. Okostje je bilo v globini 0,95 m.

Zasutje. Ni podatkov.

Okostje. Otrok, 4–6 let. Našli so samo lobanjo.

Pridatki. Brez pridatkov.

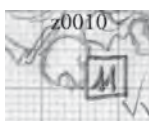

Grob 1969_z0011

Grob 1969_z0012 (kv. F13)

Grobna jama. Okostje je bilo v globini 1,10 m.

Zasutje. Ob levem zapestju naglavni obroček (1). Odlomek črno žgane lončenine (2).

Okostje. Morda ženska, 20–25 let. Našli so samo dele prsnega koša in leve roke.

Pridatki. Ni podatkov.

Komentar. Terenski dnevnik ima naglavni obroček in lončenino za pridelek. Glede na lego v grobu to zlasti za naglavni obroček ni verjetno.

Predmeta iz zasutja.

- (1) Bronast levosučen naglavni obroček z ravno odrezanima koncema locna. Mere: š. 32 mm, v. 33 mm, deb. 2,2 mm, t. 2,8 g. Inv. št. GM KFC 448a.
- (2) Doglajen odlomek ustja lonca (tip 2g po Štular 2009, tip S2 po Pleterski 2010), zunaj temne, znotraj temne in v prelomu temne barve. Pustilo apnenec, velika količina, neenakomerne velikosti. Mere: š. 22 mm, v. 33 mm, deb. 5 mm, t. 6,8 g. Inv. št. GM KFC 448b.

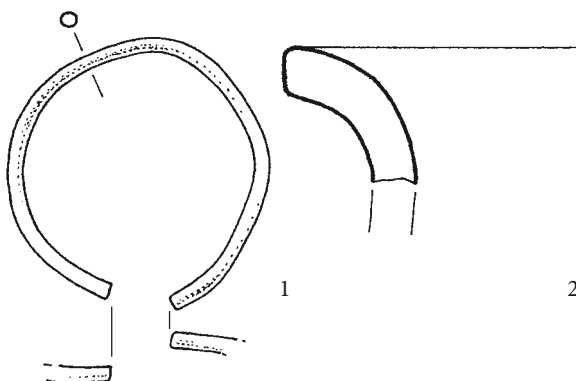
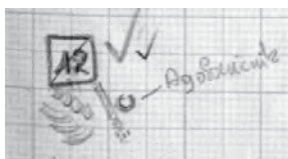

Grob 1969_z0012

Grob 1969_z0013 (kv. F13)

Grobna jama. Okostje je bilo v globini 1,15 m.

Zasutje. Ni podatkov.

Okostje. Spol nedoločljiv, maturus (Pogačnik). Odkopali so samo spodnji del nog. Kostni niso ohranjene.

Pridatki. Brez pridatkov.

Opomba. Okostje je segalo pod cerkveno ograjo.

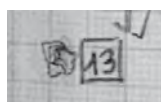

Grob 1969_z0013

Grob 1969_z0014 (kv. G13)

Grobna jama. Okostje je bilo v globini 1,06 m. Azimut 93°.

Zasutje. Ni podatkov.

Okostje. Ženska, več kot 55 let. Lobanja je bila obrnjena v desno.

Levica je bila zapognjena na trebuh, desnica na medenico.

Pridatki. Prstan (1) na prstu desne roke med nogama in po en naglavni obroček (2, 3) na vsaki strani glave.

- (1) Bronast nesklenjen prstan s trikotastim prerezom in z ravno odrezanima koncema locna. Mere: pr. 23 x 24 mm, šir. 4,5 mm, t. 1,8 g. Inv. št. GM KFC 450.
- (2) Bronast desnosučen naglavni obroček z enojnima odebelitvama. Mere: š. 51 mm, v. 53 mm, deb. 1,9 mm, t. 4 g. Inv. št. GM KFC 434.
- (3) Bronast levosučen naglavni obroček z enojnima odebelitvama. Mere: š. 45 mm, v. 48 mm, deb. 1,6 mm, t. 2,8 g. Inv. št. GM KFC 435.

Opomba. Pogačnik je okostje opredelil kot moško.

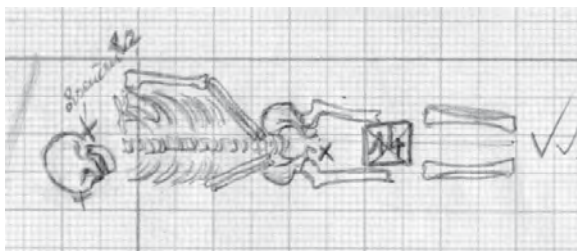

Grob 1969_z0014

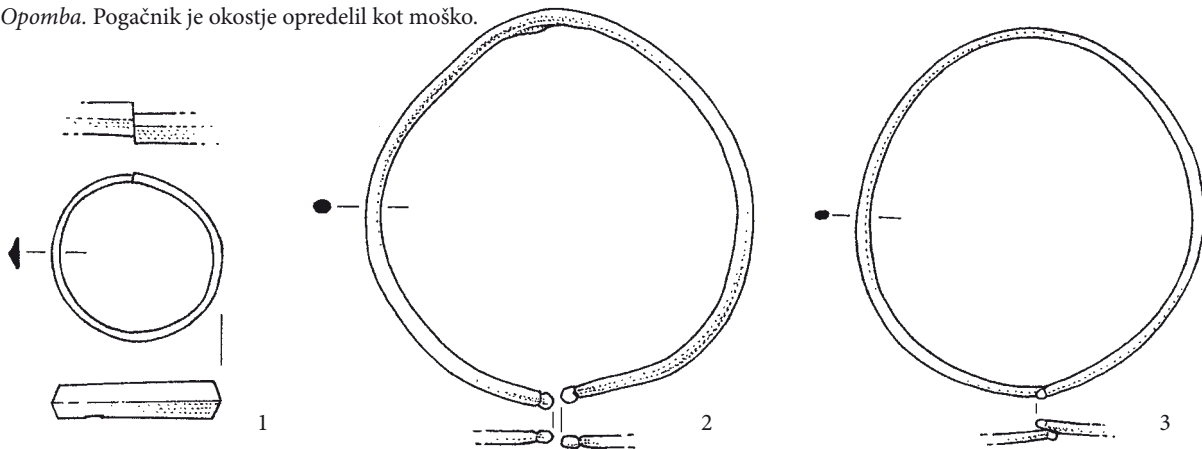

Grob 1969_z0015 (kv. H13)

Grobna jama. Okostje je bilo v globini 1,04 m. Azimut 114°.

Jama je bila izkopana do konglomeratne osnove in pri nogah vanjo tudi nekoliko vkopana.

Zasutje. Ni podatkov.

Okostje. Ženska, 50–55 let. Lobanja je bila obrnjena v desno.

Roki sta bili iztegnjeni ob trupu. Nekaj dolgih kosti je bilo v drugotni legi.

Pridatki. Brez pridatkov.

Opomba. Pogačnik je okostje opredelil kot moško. Po risbi je bila levica pod mednico, desnica pa na njej.

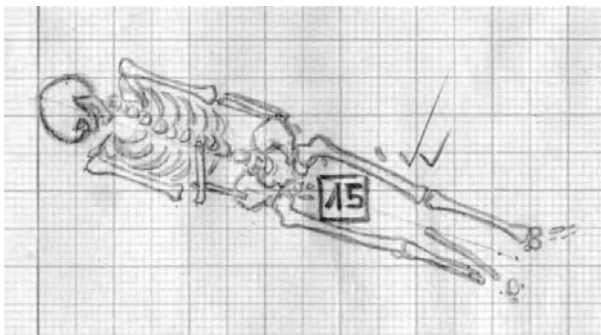

Grob 1969_z0015

Grob 1969_z0016 (kv. G13)

Grobna jama. Okostje je bilo v globini 1,22 m. Azimut 122°.

Zasutje. Ni podatkov.

Okostje. Moški, 45–50 let. Lobanja je bila obrnjena v desno.

Kosti obeh podlakti so bile v drugotni legi.

Pridatki. 10 cm nad desnim kolonom prstan (1).

(1) Bronast nesklenjen prstan z enim ravno odrezanim in drugim priostrenim koncem. Prerez ločna je na sredi ovalen, na priostrenem koncu pravokoten. Mere: pr. 15 x 14 mm, šir. 2 mm, t. 0,6 g. Inv. št. GM KFC 433.

Komentar. Predmet je po velikosti prstan in kot kosti podlakti ni v prvotni legi.



1

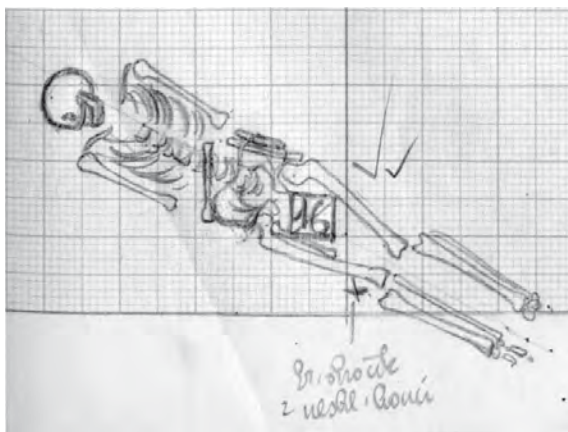

Grob 1969_z0016

RAZTRESENE NAJDBE 1969

Kvadrant XXXII

- Inv. št. GM KFC 1166. Poškodovan pravokoten pločevinast bronast okov, z reliefnim rastlinskim okrasom. Morda del knjižnega okova. Mere: š. 20 mm, v. 18 mm, deb. 0,7 mm, t. 0,6 g.
- Inv. št. GM KFC 1167. Bronasta ločna zaponka. Na loku ima tri jagode, dve na robu iz zelenega prozornega stekla, na sredini jagoda iz vijoličnega prozornega stekla. Med jagodami je ovita nit iz verjetno modre tkanine. Mere: š. 32 mm, v. 17 mm, deb. 1 mm, t. 1 g.
- Inv. št. GM KFC 5002b. Medeninasta vlita ovalna svetinjica, A sv. Alojz Gonzaga (S.AL_Y.S.GONZ), R Marija sedem žalosti. Mere: š. 17 mm, v. 27,3 mm, deb. 2 mm, t. 2,5 g.
- Inv. št. GM KFC 5002a. Vlita križno-ovalna medeninasta svetinjica sv. obhajila, A sv. Kelih s hostijo (IL.SS.SACR_SIA.L_AVDA), R Loretska Marija (S.MAR_LAVR_TANA_ORA.P.). Mere: š. 30,4 mm, v. 40,8 mm, deb. 1,8 mm, t. 4,9 g.
- Inv. št. GM KFC 2116. Poškodovana kovana ovalna medeninasta svetinjica, A monštranca (LAVDE-TUR.S.S.SACRAMENTUM), R obodno polje okrašeno z viticami, osrednje polje ni ohranjeno. Svetinjica je razlom-



Kvadrant XXXII

- ljena na dvoje, ušesce je odlomljeno Mere: š. 24,6 mm, v. 32 mm, deb. 0,6 mm, t. 1,1 g.
6. nv. št. GM KFC 2117. Cela kovana medeninasta nesomernocrčasta medeninasta svetinjica. A Kristus na križu, morda združenje svetega križa, R Loretska Marija. Mere: š. 14,5 mm, v. 22,5 mm, deb. 1,3 mm, t. 1 g.
7. Inv. št. GM KFC 5013. Kovan medeninast latinski križ, A Križani, napis INRI in mrtvaška lobaja, R Brezmadežna (VIR / IMM; VITAM; PRAEST; PV / RA / M). Mere: š. 31,2 mm, v. 54 mm, deb. 2,5 mm, t. 6 g.
8. Inv. št. GM KFC 821c. Ploščat okrogel medeninast gumb s pobešenim robom in s pritrdilnim ušescem na hrbtni strani. Prednja stran je reliefno okrašena. Mere: pr. 17 mm, v. 17 mm, deb. 6 mm, t. 1,1 g.

9. Inv. št. GM KFC 821d. Ploščat okrogel kositrast gumb s pobešenim robom in z ostanki pritrdišča na hrbtni strani. Mere: pr. 19 mm, v. 19 mm, deb. 3,4 mm, t. 2,9 g.
10. Inv. št. GM KFC 821a. Votel okrogel medeninast gumb z visokim robom, z ravno prednjo stranjo in s pritrdilno zanko ter luknjicama na hrbtni strani. Mere: pr. 26 mm, v. 26 mm, deb. 15 mm, t. 9,8 g.
11. Inv. št. GM KFC 821b. Poškodovan (potlačen) votel okrogel medeninast gumb z izbočeno prednjo stranjo in s pritrdilno zanko ter luknjicama na hrbtni strani. Mere: pr. 29 mm, v. 29 mm, deb. 8 mm, t. 7,8 g.
12. Inv. št. GM KFC 815. Trije polkroglasti votli bronasti gumbi s polkrožno zanko na spodnji strani. Velikost 23 mm. Opis po inventarni knjigi. V času inventarizacije shranjeni skupaj z 0814a in 0814b. Predmeti manjkajo.

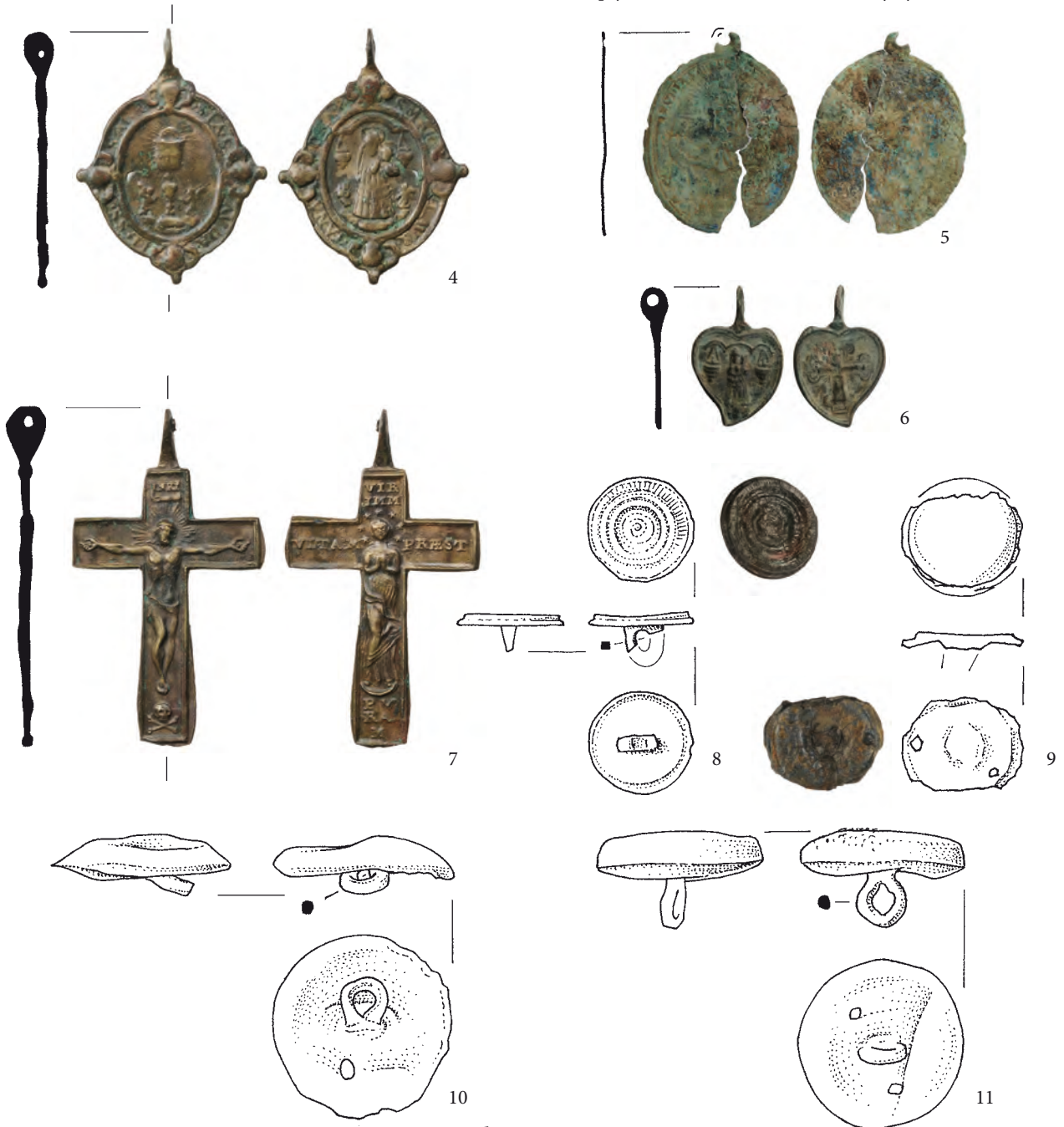

Kvadrant XXXII

13. Inv. št. GM KFC 2119. Paličast, prečno prevrtan, koščen členek, verjetno del molka. Mere: š. 6 mm, v. 28,4 mm, deb. 6 mm, t. 0,6 g.
14. Inv. št. GM KFC 821e. Zanka medeninastega spenca. Mere: š. 11 mm, v. 17,5 mm, deb. 1,2 mm, t. 0,4 g.
15. Inv. št. GM KFC 821f. Zanka medeninastega spenca. Mere: š. 1,3 mm, v. 1,9 mm, deb. 1,2 mm, t. 0,5 g
16. Inv. št. GM KFC 2118a. Medeninasta zanka za vezalko. Mere: š. 11,8 mm, v. 20,6 mm, deb. 2 mm, t. 1,1 g.
17. Inv. št. GM KFC 2118b. Medeninasta zanka za vezalko. Mere: š. 11,3 mm, v. 19,4 mm, deb. 2 mm, t. 1 g.
18. Inv. št. GM KFC 814a. Ovalna bronasta sponka. Velikost 27 mm. Predmet manjka. Opis po inventarni knjigi. V času inventarizacije shranjena skupaj z 0814b in 0815.
19. Inv. št. GM KFC 814b. Bronasta bucika z okroglo glavico. Velikost 40 mm. Predmet manjka. Opis po inventarni knjigi. V času inventarizacije shranjena skupaj z 814a in 815.

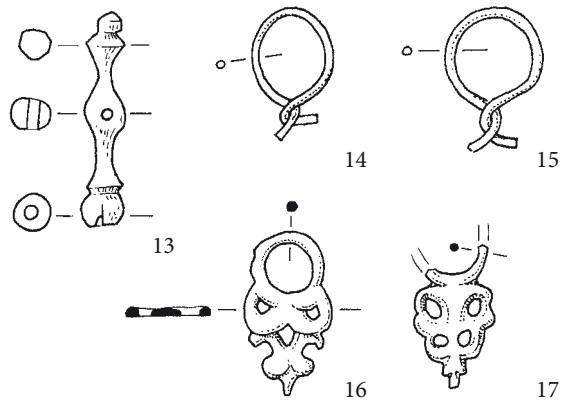

Kvadrant XXXII

Kvadrant XXXIII

1. Inv. št. GM KFC 5007. Vlita ovalna medeninasta svetinjica, A Jezus, R Marija. Mere: š. 34,5 mm, v. 52 mm, deb. 5 mm, t. 18,3 g.
2. Inv. št. GM KFC 819a. Votel okrogel izbočen medeninast gumb z zanko in dvema luknjicama na hrbtni strani. Mere: pr. 18 mm, v. 18 mm, deb. 6 mm, t. 1,8 g.
3. Inv. št. GM KFC 819c. Odlomek ločne zaponke izdelane iz medeninaste žičke (d. 1,2 mm). Domnevno del loka zaponke je valjasta jagoda iz prosojnega zelenega pramenastega stekla (d. 5,5 mm, š. 1,8 mm) vdeta na kovinsko žičko okroglega preseka, na kateri je tudi preplet ozkih tankih pločevinastih trakov.
4. Inv. št. GM KFC 819b. Odlomki pločevinastega traku (š. 6 mm), verjetno deli mrtvaškega venca. Mere: š. 6 mm, deb. 0,4 mm, t. 2,1 g.
5. Inv. št. GM KFC 819d. Medeninast okov vezalke obleke. Mere: š. 1,4 mm, v. 17 mm, t. 0,1 g.

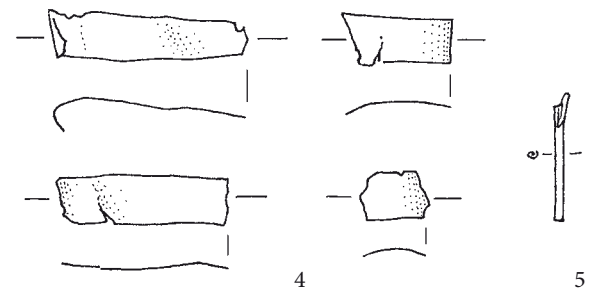
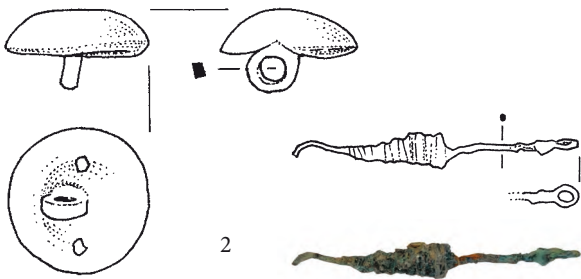

Kvadrant XXXIII

Kvadrant XXXVI

Globina do 0,50 m

Shranjeno skupaj, ob predmetih tudi kost prsta.

1. Inv. št. GM KFC 791a. Steklen gumb s poškodovano železno zanko na hrbtni strani. Mere: pr. 10 mm, v. 8,4 mm, t. 1,1 g.
2. Inv. št. GM KFC 791b. Steklen gumb s poškodovano železno zanko na hrbtni strani. Mere: pr. 9,8 mm, v. 14 mm, t. 1,1 g.
3. Inv. št. GM KFC 791d. Nizko izbočen okrogel votel gumb z dvema luknjicama in pritrdilno zanko na hrbtni strani. Mere: pr. 20,6 mm, v. 11 mm, t. 3,3 g.

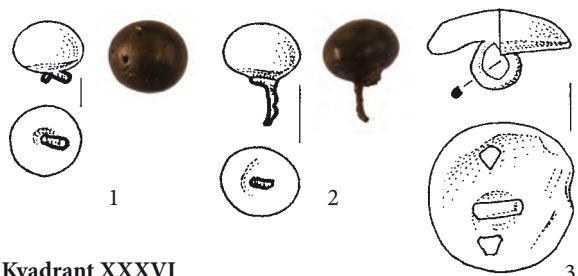

Kvadrant XXXVI

4. Inv. št. GM KFC 791c. Pozlačen medeninast votel stožčast gumb z rastlinskim okrasom in prispajkano zanko ter dvema luknjicama na hrbtni strani. Mere: pr. 25 mm, v. 17,7 mm, t. 5,1 g.
5. Inv. št. GM KFC 791e. Nizkoizbočen medeninast okrogel votel gumb z rastlinskim okrasom in dvema luknjicama ter pritrdilno zanko na hrbtni strani. Mere: pr. 18,3 mm, v. 15 mm, t. 2,8 g.
6. Inv. št. GM KFC 792a. Srebrn nesklenjen prstan z D prezom in ravno odrezanima koncema. Locen je prečno narebren. Mere: pr. 19 mm, š. 2,2 mm, deb. 1,4 mm, t. 0,8 g.
7. Inv. št. GM KFC 792b. Odlomki bronastega trakastega prstana z napisom ORA PRO NOBIS. Predmet manjka. Opis po inventarni knjigi.

Komentar: Kost prsta dokazuje, da vsaj en prstan izvira iz nedokumentiranega groba. Mogoče je, da celoten skupek predmetov pripada enemu ali vsaj manjšemu številu grobov.

8. Inv. št. GM KFC 5010a. Poškodovan medeninast pozlačen križec. Mere: v. 55 mm, š. 22 mm. Predmet manjka. Opis po inventarni knjigi.
9. Inv. št. GM KFC 5010b. Poškodovan medeninast ornamentalen okvirček medaljona. Mere: v. 36 mm, š. 26 mm. Predmet manjka. Opis po inventarni knjigi.
10. Inv. št. GM KFC 5010c. Ovalna medeninasta svetinjica z zankama. Mere: v. 27 mm, š. 16 mm. Predmet manjka. Opis po inventarni knjigi.
11. Inv. št. GM KFC 5010c. Okrogla medeninasta svetinjica z zankama. Mere: v. 34 mm, š. 25 mm. Predmet manjka. Opis po inventarni knjigi.
12. Inv. št. GM KFC 5010c. Odlomek medeninaste zadebeljene paličice. Mere: v. 36 mm, š. 6 mm. Predmet manjka. Opis po inventarni knjigi.



Kvadrant XXXVI (globina do 0,5 m)

V globini do 0,6 m

13. Inv. št. GM KFC 5011. Trije odlomki ovalne svetinjice iz medeninaste pločevine. Mere: v. 39 mm, š. 29 mm. Predmet manjka. Opis po inventarni knjigi.

Brez podatkov o globini

14. Inv. št. GM KFC 2109. Poškodovan medeninast sklenjen prstan s štirikotnim prerezom in s pravokotno razširitvijo locna za okrasni vložek. V razširitvev je vdeta ovalna ploščica iz svetlorumenkastega prosojnega stekla. Pred razširitvijo sta na vsaki strani dve odebelitvi in ob njih vzdolžen in prečen žlebiček. Mere: pr. 19,7 mm, š. 2,3 mm, t. 1 g.
15. Inv. št. GM KFC 2110. Cela bronasta, pocinkana medeninasta okrogla pasna spona s pritrdiščem za trn v središču. Železen trn je ohranjen v sledih. Verjetno spona obuvala. Mere: v. 25,2 mm, deb. 1,9 mm, t. 2,5 g.
16. Inv. št. GM KFC 2111. Štirikotna medeninasta spona s središčno osjo pritrdišča in pločevinastim okovom pritrdišča jermena. Trn ni ohranjen, zaključek okova je odlomljen. Mere: š. 29 mm, v. 35,6 mm, deb. 1,3 mm, t. 9,1 g.
17. Inv. št. GM KFC 817a. Medeninast votel kroglast gumb s pritrdilno zanko ter luknjicama na hrbtni strani. Mere: pr. 15 mm, v. 1,8 mm, t. 2,9 g.
18. Inv. št. GM KFC 817b. Votel medeninast okrogel plosk gumb s pritrdilno zanko ter luknjicama na hrbtni strani. Mere: pr. 25 mm, v. 13,6 mm, t. 6,1 g.

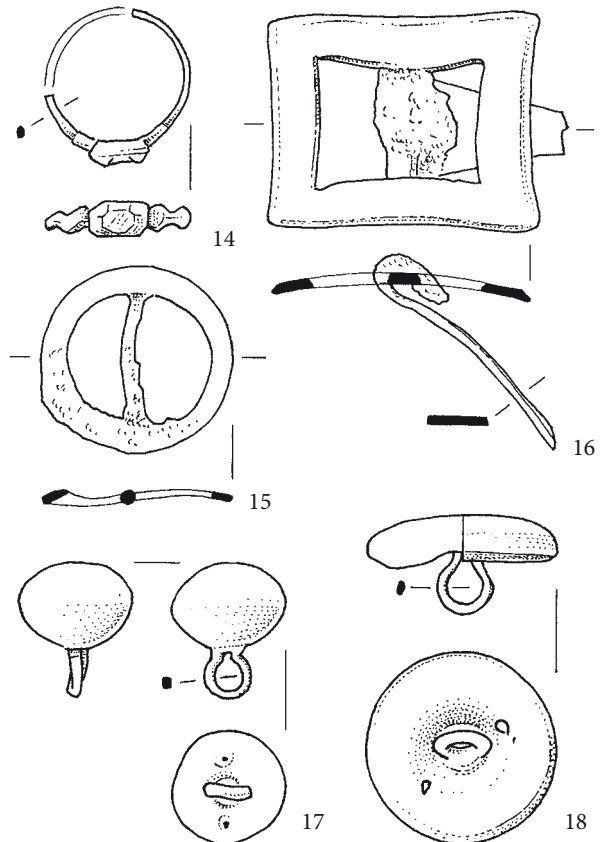

>> Kvadrant XXXVI (brez podatkov o globini)

19. Inv. št. GM KFC 2097a. Manšetni medeninast gumb, sestavljen iz zakovice s široko okroglo glavo in z vrezanim geometrijsko-rastlinskim vzorcem okrašene preluknjane okrogle ploščice. Mere: pr. 23,3 mm, v. 13 mm, t. 6,5 g.
20. Inv. št. GM KFC 817e. Klobučast kositern okrogel gumb z neohranjenim železnim pritrdiščem. Mere: pr. 18 mm, v. 3 mm, t. 1,6 g.
21. Inv. št. GM KFC 817d. Okrogel plosk izbočen medeninast gumb s pritrdilno zanko. Mere: pr. 20 mm, v. 10,4 mm, t. 2,6 g.
22. Inv. št. GM KFC 817c. Želodast medeninast votel gumb s pritrdilno zanko ter luknjicama na hrbtni strani. Mere: pr. 16 mm, v. 16 mm, t. 2,4 g.
23. Inv. št. GM KFC 2108. Polkroglast medeninast votel gumb z zanko in luknjicama na hrbtni strani. Ob gumbu je ohranjen košček grobe tkanine, morda volnenega blaga. Mere: pr. 15,75 mm, v. 15,2 mm, t. 2,9 g.
24. Inv. št. GM KFC 2097b. Spodnji del votlega medeninastega gumba s prispajkano zanko. Mere: pr. 17,8 mm, v. 6 mm, t. 1,5 g.

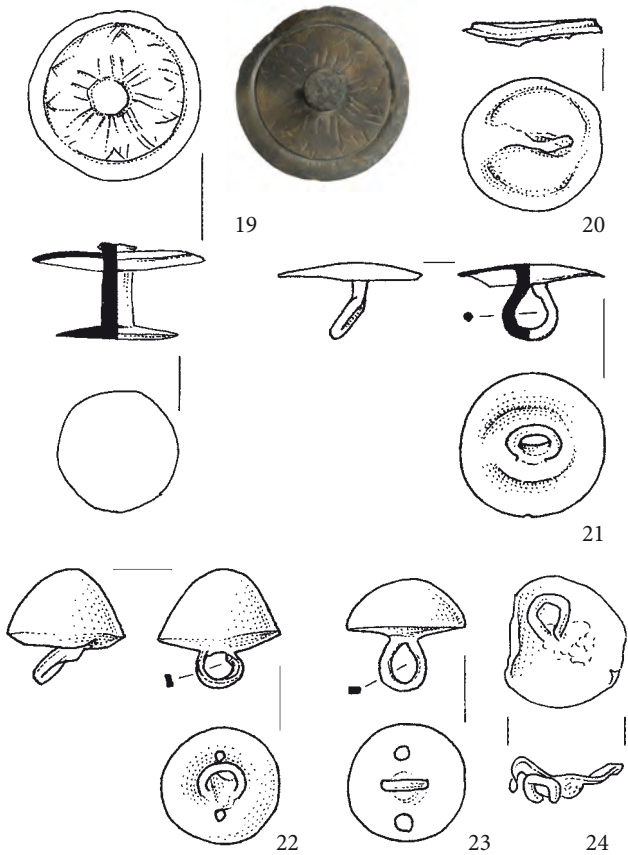

Kvadrant XXXVI

Kvadrant XXXVII

13. X. 1969, v globini 0,68 m

Opis v terenskem dnevniku. V navedeni globini je "ležalo troje školjk "cardium" z luknjami za obešanje. Pod njim so bili sledovi slabo ohranjenih otroških kosti."

1. Inv. št. GM KFC 2074a. Školjčna lupina pokrovače s predtinama za pritrjevanje, verjetno velike pokrovače (*Pecten jacobaeus*), t. i. Jakobove školjke. Mere: š. 72 mm, v. 68 mm, deb. 14 mm, t. 22,3 g.



2. Inv. št. GM KFC 2074b. Školjčna lupina pokrovače s predtinama za pritrjevanje, verjetno velike pokrovače (*Pecten jacobaeus*), t. i. Jakobove školjke. Mere: š. 77 mm, v. 71 mm, deb. 19 mm, t. 27 g.
3. Inv. št. GM KFC 2074c. Školjčna lupina pokrovače s predtinama za pritrjevanje, verjetno velike pokrovače (*Pecten jacobaeus*), t. i. Jakobove školjke. Mere: š. 82 mm, v. 81 mm, deb. 21,1 mm, t. 25,4 g.

Komentar. Školjke nedvomno pripadajo nekemu nedokumentiranemu grobu. Otroške kosti pod njimi bi bile lahko že nek drug grob. Jakobove školjke v otroškem grobu bi bile velika izjema. Če bi bile iz otroškega groba, bi pričakovali, da bi bile med otroškimi kostmi in ne nad njimi.

4. Inv. št. GM KFC 764. 4 kolobarjaste jagode iz črnega neprosojnega stekla (d. 3,1–3,9 mm, š. 5mm) in 1 večja kolobarjasta jagoda iz črnega neprosojnega stekla (d. 5,8 mm, š. 7,2 mm). Mere: t. 0,7 g.

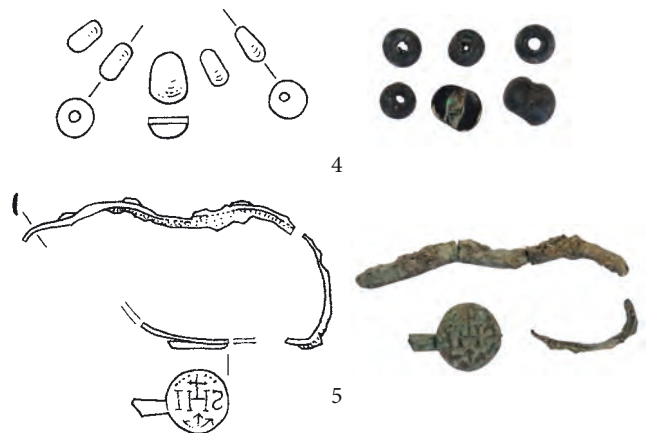

Kvadrant XXXVII

5. Inv. št. GM KFC 765. Razlomljen medeninast prstan, sklenjen s kovanjem in s trakastim prerezom. Na konca locna je pritrjena okrogla ploščica z napisom IHS. Mere: š. 3 mm, dol. 31 mm, deb. 1 mm, t. 1,3 g.
6. Inv. št. GM KFC 5012a. Kovana medeninasta ovalna svetinjica jubilejnega leta 1600, A napis IHS, R sveta vrata (ANNO.IVBILEI.SANCTIS / 1600) Mere: š. 18,7 mm, v. 32 mm, deb. 1,2 mm, t. 2,4 g.
7. Inv. št. GM KFC 5012b. Vlita ovalna medeninasta svetinjica, A verjetno Rožnenska Marija, R Kelih, Hostija in napis ROMA. Mere: š. 28 mm, v. 41,9 mm, deb. 2 mm, t. 6,8 g.
8. Inv. št. GM KFC 5012c. Kovana ovalna medeninasta svetinjica, A sv. Jurij (S.GEORGIUS), R Adlvanška Marija z Jezusovim truplom, spodaj Benediktov križ (V:L:F:VESPER. BILD.CV.ADLWNG). Mere: š. 35 mm, v. 44,2 mm, deb. 1,4 mm, t. 6,5 g.
9. Inv. št. GM KFC 5020b. Kovana ovalna medeninasta svetinjica, A Križani (IESU / ISPS / ***_RVE / NITI_PACE.L / BVS.HOMONA / CIVS_RTVT / RECAR_OLACT / ESTXTVINO / ***SVL_EX* / PX_*M*), R Marija z dvema angeloma, morda Rožnenska Marija. Mere: š. 19 mm, v. 305 mm, deb. 1,2 mm, t. 2,1 g.
10. Inv. št. GM KFC 5020a. Kovana ovalna medeninasta svetinjica, A sv. Benedikt (CRVX.S.P.*BENEDICTI / GM), R križ sv. Benedikta z napisno formulo. Mere: š. 22 mm, v. 25 mm, deb. 0,5 mm, t. 1 g.
11. Inv. št. GM KFC 2127. Od rje močno razžrta železna puščična ost, v času vpisa v inventarno knjigo dolga 68 mm. Predmet manjka, opis po inventarni knjigi.



6



7



9



8



10

Kvadrant XXXVII

Kvadrant XXXVIII

Predmeti so bili najdeni skupaj

Komentar. Verjetno gre za grobno celoto iz nedokumentiranega groba.

1. Inv. št. GM KFC 807. Poškodovana pravokotna železna pasna spona (notranji premer 52 mm). Trn je ohranjen samo na pritrdišču. Mere: š. 32 mm, v. 65 mm, deb. 8 mm, t. 12 g.
2. Inv. št. GM KFC 808b. 1 bucika s kroglasto glavico (debelina 0,7 mm, premer glavnice 2,8 mm), 2 žičnati zanki (premer 1 mm), 2 odlomka pločevinastega traku (širina 4 mm), daljši ima na sredini tri poševne vreze; verjetno dela mrtvaškega venca. Mere: t. 5 g.
3. Inv. št. GM KFC 808f. 2 okrogli ploščici iz medeninaste pločevine, morda dela enega našitka (gumba?). Mere: pr. 14 mm, v. 1 mm, t. 2 g.
4. Inv. št. GM KFC 808c. Votel plosko kroglast medeninast gumb z zanko in luknjicama na hrbtni strani. Mere: š. 16 mm, v. 16 mm, deb. 13 mm, t. 2 g.
5. Inv. št. GM KFC 808a. Votel želodast medeninast gumb s pritdilno zanko in luknjico na hrbtni strani. Mere: pr. 27 mm, v. 13 mm, t. 2 g.
6. Inv. št. GM KFC 808e. Votel želodast medeninast gumb s pritdilno zanko in luknjico na hrbtni strani. Mere: pr. 27 mm, v. 13 mm, t. 2 g.

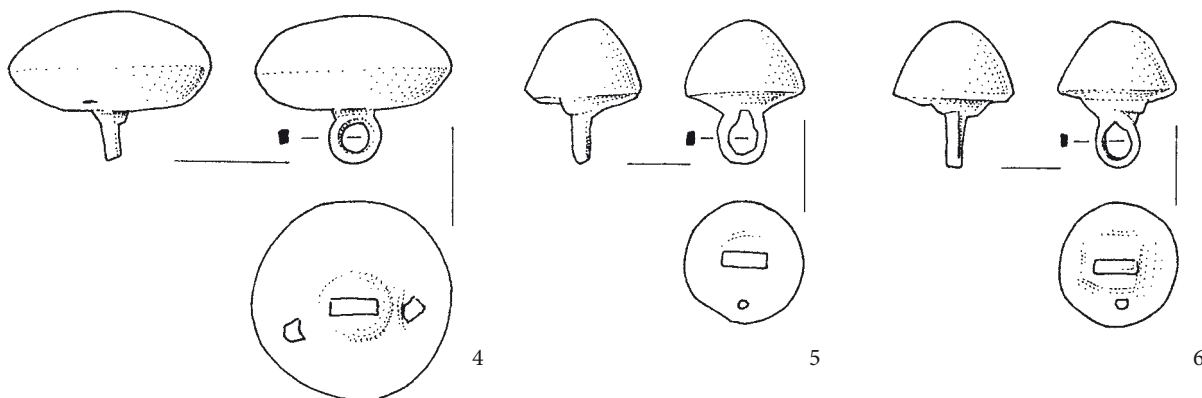
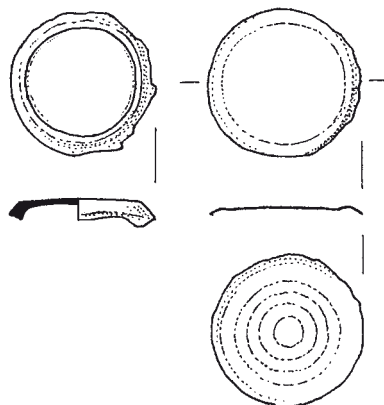
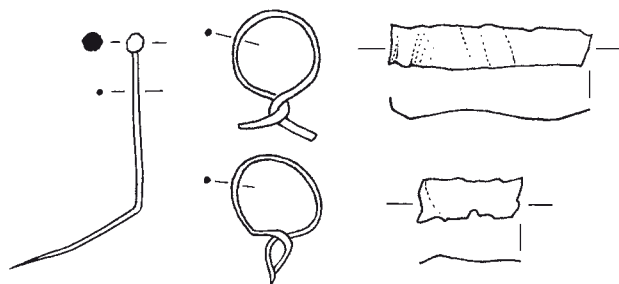
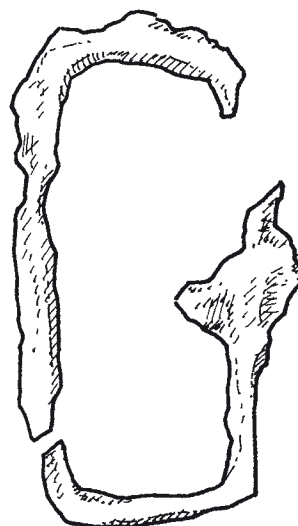

Kvadrant XXXVIII (najdeno skupaj)

7. Inv. št. GM KFC 5018e. Okrogel plosk medeninast gumb z izboklino in vrezanim geometrijskim okrasom dvojnega cveta na sprednji strani in s prispajkano zanko na zadnji strani. Mere: š. 21,6 mm, v. 6 mm, d. 21,6 mm, t. 2,7 g.
8. Inv. št. GM KFC 5018a. Ovalna vilita medeninasta svetinjica. A Marija Celjska (S.MARIA.V CELL), R sv. Janez Nepomuk (prim. Knez št. 33). Mere: š. 16,9 mm, v. 26,1 mm, d. 0,8 mm, t. 2,5 g.
9. Inv. št. GM KFC 5018b. Kovana ovalna medeninasta svetinjica z odlomljenim ušescem. A sv. Benedikt (CRVX SP BENEDICTI), R križ sv. Benedikta z Zaharijevo molitvijo. Mere: š. 15,1 mm, v. 22,4 mm, d. 0,8 mm, t. 0,7 g.
10. Inv. št. GM KFC 5018c. Kovana ovalna medeninasta svetinjica. A sv. Benedikt (CRVX SP BENEDICTI), R križ sv. Benedikta z Zaharijevo molitvijo (Knez št. 7). A je močneje izrabljen. Mere: š. 21,8 mm, v. 29,7 mm, d. 0,8 mm, t. 1,9 g.
11. Inv. št. GM KFC 5018d. Kovana ovalna medeninasta svetinjica. A Kristusov krst (FILIVS.ME***ECT), R Marijino kronanje (.S.MARIA.ACCOR*(/O/)RA.PR(/O/)N (/OBIS/)). Mere: š. 21 mm, v. 23,4 mm, d. 0,3 mm, t. 0,7 g.
12. Inv. št. GM KFC 5014. Vlit stoječ medeninast križ, A plastična aplikacija Križanega. Mere: š. 54,5 mm, v. 88 mm, deb. 2,3 mm, t. 33,3 g.
13. Inv. št. GM KFC 2126. Bronasta šivanka z odlomljenim ušescem in z odlomljeno konico. Mere: v. 71 mm, deb. 1,9 mm, t. 1 g.

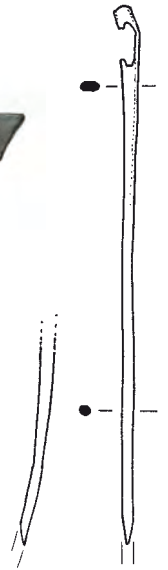

Kvadrant XXXVIII

Neznana lega

1. Inv. št. GM KFC 440. Medeninasta pasna spona s sidrastim trnom. Mere: š. 26 mm, v. 62 mm, deb. 4 mm, t. 13,5 g.
2. Inv. št. GM KFC 5009. Vlit deteljjičast medeninast križ, A Križani, napis INRI in mrtvaška lobanja. Mere: š. 15 mm, v. 33,5 mm, deb. 3,5 mm, t. 2,3 g.
3. Inv. št. GM KFC 2081. Bradat vrtljiv železen ključ z rombično glavo in ного (d. 54 mm) s srednje razčlenjeno brado ter trnom. Trn in brada sta močno poškodovana. Mere: š. 41 mm, v. 91 mm, deb. 5,5 mm, t. 18,9 g.

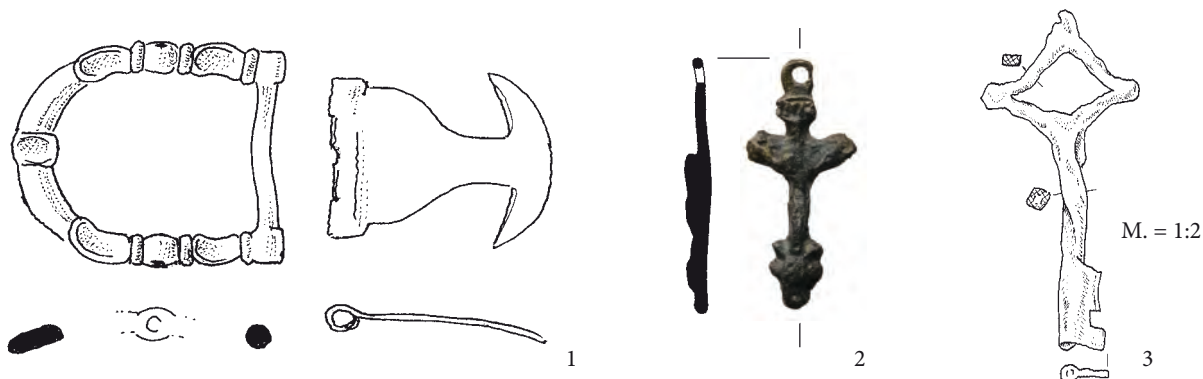

Neznana lega

GROBOVI IN PREDMETI 1970

GROBOVI IN PREDMETI IZ GROBOV

Grob 1970_p0395 (kv. I13)

Grobna jama. Okostje je bilo v globini 0,45 m. Azimut 141°.

Zasutje. Ob levem komolcu odlomek lončenine (2).

Okostje. Ženska, senilis ali maturus (Pogačnik). Roki sta bili iztegnjeni ob telesu. Kosti niso ohranjene.

Pridatki. Zlatnik (1) na lobanji.

(1) Zlatnik, beneški dukat doža Aloisa Pisanija (1735 – 1741).

Mere: pr. 20,5 x 22,8 mm, deb. 0,8 mm, t. 3,5 g. Inv. št. GM KFC 2087.

Opomba. Glede na lego na lobanji, ni verjetno, da bi bil novец del zasutja.

Komentar. Novец je bil kovan najverjetneje 1740 (<http://www.ebay.com/itm/Gold-ducats-of-Venice-1740-ALOY-PISANI-/152290432893?hash=item237537977d:g:ek8AAOs wBahVT1Eq>; zadnji dostop 21. 11. 2016).

Predmet iz zasutja.

(2) Odlomek dna sive lončene čaše s pečatnim okrasom
Mere: š. 55 mm, v. 45 mm, deb. 20 mm, t. 20 g. Inv. št. GM KFC 938.

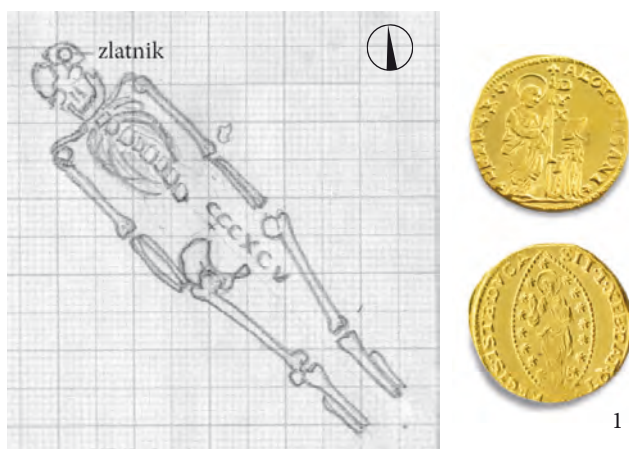

1

Grob 1970_p0396 (kv. I13)

Grobna jama. Okostje je bilo v globini 0,45 m. Azimut 85°.

Zasutje. Ni podatkov.

Okostje. Moški, maturus (Pogačnik). Našli so nepopolno okostje. Kosti niso ohranjene.

Pridatki. Ni podatkov.

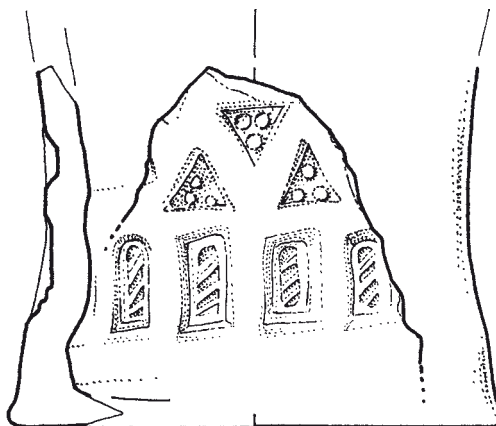
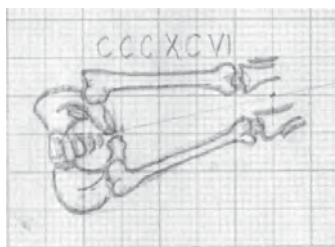

2

Grob 1970_p0397 (kv. I13)

Grobna jama. Okostje je bilo v globini 0,55 m.

Zasutje. Ni podatkov.

Okostje. Spol nedoločljiv, več kot 35 let. Našli so nepopolno okostje. Levica je bila zapognjena visoko na prsi.

Pridatki. Ni podatkov.

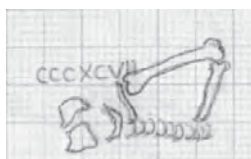

Grob 1970_p0395

Grob 1970_p0398 (kv. J13)

Grobna jama. Okostje je bilo v globini 0,38 m. Azimut 105°.

Zasutje. Nad okostjem pri glavi naglavni obroček (2).

Okostje. Morda moški, več kot 45 let. Našli so nepopolno okostje. Levica je bila zapognjena visoko na trebuh, desnica na medenico.

Pridatki. Križec (1) neznan kje v grobu.

(1) Vlit medeninast psevdo-deteljičast križ. A plastična aplikla Križanega, napis INRI, mrtvaška lobanja. Mere: š. 36 mm, v. 58 mm, deb. 5 mm, t. 6,7 g. Inv. št. GM KFC 5016.

Opomba. Terenski dnevnik križca (1) ne omenja. Naglavni obroček (2) ima samo podatek, da je iz kvadranta 30, v katerem je bil tudi grob. Vendar je v tem kvadrantu med raztresenimi najdbami edini naglavni obroček.

Predmet iz zasutja.

(2) Srebrn, levosučen naglavni obroček z ravno odrezanima koncema. Mere: š. 31 mm, v. 31 mm, deb. 2,2 mm, t. 3,6 g. Inv. št. GM KFC 447.

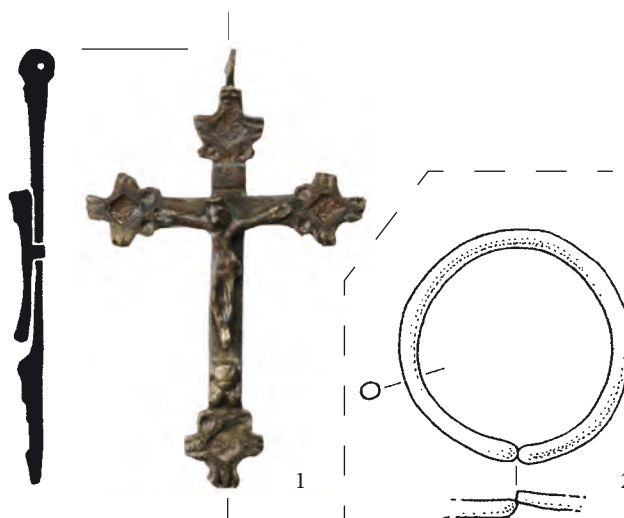
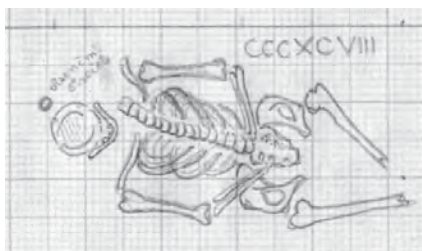

Grob 1970_p0398

Grob 1970_p0399 (kv. I13)

Grobna jama. Okostje je bilo v globini 0,53 m. Azimut 85°.

Zasutje. Ni podatkov.

Okostje. Otrok, infans II (Pogačnik). Našli so nepopolno okostje. Roki sta bili sklenjeni na trebuhu. Kostni niso ohranjene.

Pridatki. Ni podatkov.

Opomba. Poškoduje okostje groba 1970_p0400.

**Grob 1970_p0400** (kv. I13)

Grobna jama. Okostje je bilo v globini 0,55 m. Azimut 90°.

Zasutje. Ni podatkov.

Okostje. Otrok, infans II (Pogačnik). Našli so nepopolno okostje. Kostni niso ohranjene.

Pridatki. Ni podatkov.

Opomba. Poškoduje ga grob 1970_p0399.

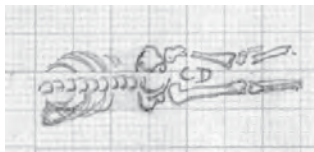

Grob 1970_p0400

Grob 1970_p0401 (kv. I13)

Grobna jama. Okostje je bilo v globini 0,58 m. Naleteli so na neopredeljene sledove krste.

Zasutje. Ni podatkov.

Okostje. Otrok, infans I (Pogačnik). Našli so samo lobanjo. Kostni niso ohranjene.

Pridatki. Ni podatkov.



Grob 1970_p0401

Grob 1970_p0402 (kv. I12)

Grobna jama. Okostje je bilo v globini 0,51 m. Azimut 85°.

Zasutje. Ni podatkov.

Okostje. Ženska, maturus (Pogačnik). Našli so nepopolno okostje. Roki naj bi bili zapognjeni na trebuh. Kostni niso ohranjene.

Pridatki. Ni podatkov.

Opomba. Na risbi spodnjega dela rok ni.

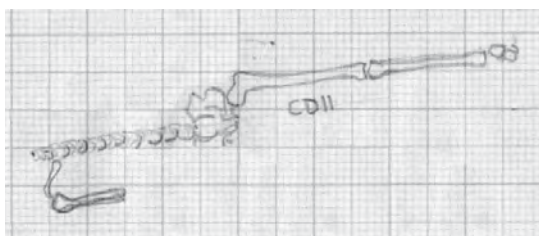

Grob 1970_p0402

Grob 1970_p0403 (kv. I13)

Grobna jama. Okostje je bilo v globini 0,50 m. Azimut 86°.

Zasutje. Ni podatkov.

Okostje. Otrok, infans II (Pogačnik). Našli so nepopolno okostje. Roki naj bi bili zapognjeni na trebuh. Kostni niso ohranjene.

Pridatki. Ni podatkov.

Opomba. Na risbi spodnjega dela rok ni.

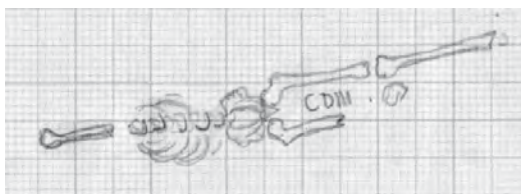
**Grob 1970_p0403****Grob 1970_p0404** (kv. J12)

Grobna jama. Okostje je bilo v globini 0,53 m. Azimut 92°.

Zasutje. Ni podatkov.

Okostje. Otrok, infans II (Pogačnik). Našli so nepopolno okostje. Levica je bila zapognjena visoko na prsi. Kostni niso ohranjene.

Pridatki. Ni podatkov.

Opomba. Po risbi poškoduje okostje groba 1970_p0419.

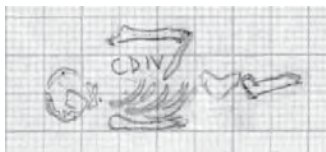
**Grob 1970_p0404****Grob 1970_p0405** (kv. I13)

Grobna jama. Okostje je bilo v globini 0,67 m. Azimut 89°.

Zasutje. Ni podatkov.

Okostje. Otrok, 3–5 let. Našli so samo glavo in del prsnega koša.

Pridatki. Ni podatkov.

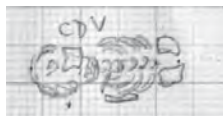
**Grob 1970_p0405****Grob 1970_p0406** (kv. I13)

Grobna jama. Okostje je bilo v globini 0,72 m. Azimut 73°.

Zasutje. Ni podatkov.

Okostje. Otrok, 3–4 let. Našli so nepopolno okostje. Roki sta bili zapognjeni na prsi.

Pridatki. Ni podatkov.

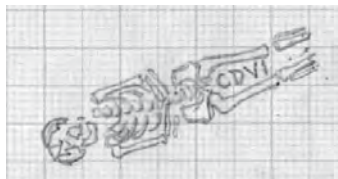
**Grob 1970_p0406****Grob 1970_p0407** (kv. I13)

Grobna jama. Okostje je bilo v globini 0,66 m. Azimut 102°.

Zasutje. Ni podatkov.

Okostje. Otrok, 6–8 let. Našli so nepopolno okostje. Roki sta bili zapognjeni na prsi.

Pridatki. Ni podatkov.

**Grob 1970_p0407****Grob 1970_p0408** (kv. I13)

Grobna jama. Okostje je bilo v globini 0,62 m. Azimut 101°.

Zasutje. Ni podatkov.

Okostje. Otrok, infans I (Pogačnik). Našli so nepopolno okostje. Levica je bila zapognjena na prsi. Kostni niso ohranjene.

Pridatki. Ni podatkov.

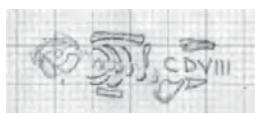
**Grob 1970_p0408****Grob 1970_p0409** (kv. I13)

Grobna jama. Okostje je bilo v globini 0,72 m. Azimut 85°.

Zasutje. Ni podatkov.

Okostje. Moški, 25–35 let. Našli so nepopolno okostje. Roki sta bili sklenjeni na trebuhu.

Pridatki. Ni podatkov.

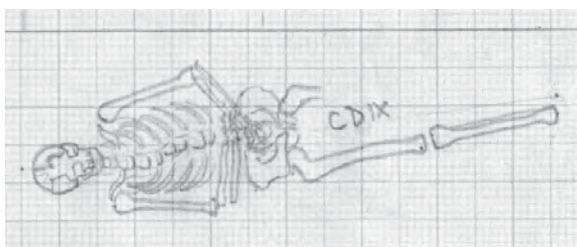
**Grob 1970_p0409**

Grob 1970_p0410 (kv. I13)

Grobna jama. Okostje je bilo v globini 0,66 m. Azimut 82°.

Zasutje. Ni podatkov.

Okostje. Moški, 20 let (Pogačnik). Našli so nepopolno okostje.

Desnica je bila iztegnjena ob trupu.

Pridatki. Ni podatkov.

Opomba. Od okostja je ohranjena samo spodnja čeljustnica.

To so v Zagrebu opredelili kot žensko, ki naj bi bila stara več kot 40 let. Ker je Pogačnik videl celo okostje, je lahko podal boljšo oceno.

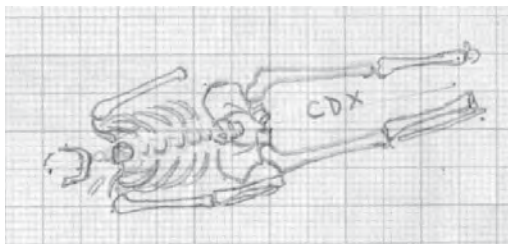

Grob 1970_p0410

Grob 1970_p0411 (kv. I13)

Grobna jama. Okostje je bilo v globini 0,80 m. Azimut 63°.

Zasutje. Okostje je bilo posuto z apnom.

Okostje. Moški, več kot 55 let. Desnica je bila iztegnjena ob trupu, levica zapognjena na trebuh, kolena so bila delno pokrčena.

Pridatki. Dva para gumbov (1, 2) brez podatka o legi v grobu.

(1) Par medeninastih manšetnih gumbov, ki sta povezana z verižnim členkom. Gumba (pr. 15,3 mm, deb. 8,5 mm) sta ovalna z ušescem na hrbtni strani in ležiščem za ovalen vložek na sprednji strani. Ovalen vložek iz prozornega brezbarvnega stekla ima na zadnji strani vtisnjen portret bradatega moškega in na sprednji strani niz bradavic na robu, t. i. biserni niz. Mere: pr. 15,3 mm, v. 25,5 mm, t. 3,7 g. Inv. št. GM KFC 2134a.

(2) Par medeninastih manšetnih gumbov, ki sta povezana z verižnim členkom. Gumba (pr. 15,3 mm, deb. 8,5 mm) sta ovalna z ušescem na hrbtni strani in ležiščem za ovalen vložek na sprednji strani. Ovalen vložek iz prozornega brezbarvnega stekla ima na zadnji strani vtisnjen portret bradatega moškega in na sprednji strani niz bradavic na robu, t. i. biserni niz. Mere: pr. 15,3 mm, v. 25,5 mm, t. 3,7 g. Inv. št. GM KFC 2134b.

Opomba. Terenski dnevnik gumbov ne omenja.

Komentar. Okostje kaže številne patološke spremembe (glej antropološko poročilo), kar bi bilo lahko v povezavi s pokrčenimi kolena in posipanjem apna.

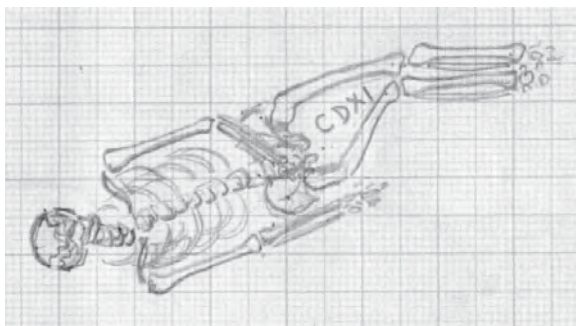

Grob 1970_p0411

Grob 1970_p0412 (kv. I13)

Grobna jama. Okostje je bilo v globini 0,78 m.

Zasutje. Ni podatkov.

Okostje. Otrok, 9–10 let. Našli so samo lobanjo.

Pridatki. Ni podatkov.

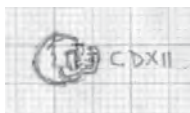

Grob 1970_p0412

Grob 1970_p0413 (kv. I13)

Grobna jama. Okostje je bilo v globini 0,76 m. Azimut 92°.

Zasutje. Ni podatkov.

Okostje. Otrok, 5–6 let. Našli so samo zgornji del okostja.

Desnica je bila zapognjena na prsi, levica na trebuh.

Pridatki. Ni podatkov.

Opomba. Po risbi je spodnji del okostja uničil grob 1970_p0412.

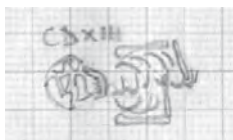

Grob 1970_p0413

Grob 1970_p0414 (kv. J12)

Grobna jama. Okostje je bilo v globini 0,61 m. Azimut 95°.

Zasutje. Ni podatkov.

Okostje. Otrok, 5–6 let. Našli so nepopolno okostje. Levica je bila zapognjena na trebuh.

Pridatki. Ni podatkov.

Opomba. Po risbi okostje deloma sega nad okostje groba 1970_p0417.

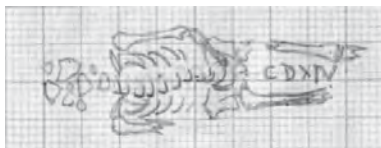

Grob 1970_p0414

Grob 1970_p0415 (kv. I13)

Grobna jama. Okostje je bilo v globini 0,75 m.

Zasutje. Ni podatkov.

Okostje. Otrok, 4,5–5,5 let. Našli so samo lobanjo.

Pridatki. Ni podatkov.

Opomba. Na terenski risbi ima lobanja napačno številko CDV, ki je zato podvojena.



Grob 1970_p0415

Grob 1970_p0416 (kv. I13)

Grobna jama. Okostje je bilo v globini 0,71 m.

Zasutje. Ni podatkov.

Okostje. Otrok, 5–6 let. Našli so nepopolno okostje. Desnica je bila zapognjena na trebuh.

Pridatki. Ni podatkov.

Opomba. Na terenski risbi ima napačno oznako CDVI, ki je zato podvojena.



Grob 1970_p0416

Grob 1970_p0417 (kv. I13)

Grobna jama. Okostje je bilo v globini 0,66 m. Azimut 83°.

Zasutje. Ni podatkov.

Okostje. Otrok, 4–5 let. Našli so nepopolno okostje. Levica je bila iztegnjena ob trupu.

Pridatki. Ni podatkov.

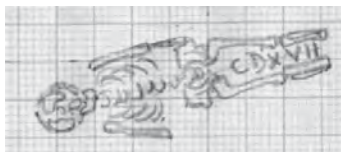

Grob 1970_p0417

Grob 1970_p0418 (kv. J13)

Grobna jama. Okostje je bilo v globini 0,67 m.

Zasutje. Ni podatkov.

Okostje. Otrok, 10–11 let. Našli so samo lobanjo, ki je bila obrnjena v levo.

Pridatki. Ni podatkov.

Opomba. Lobanja je ostala na terenski risbi neoštevilčena.

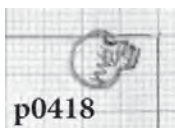

Grob 1970_p0418

Grob 1970_p0419 (kv. J12)

Grobna jama. Okostje je bilo v globini 0,52 m. Azimut 98°.

Zasutje. Ni podatkov.

Okostje. Moški, 30–40 let. Roki sta bili zapognjeni na trebuh.

Pridatki. Ni podatkov.

Opomba. Po risbi je sklepati, da je desno nogo uničil grob 1970_p0404.

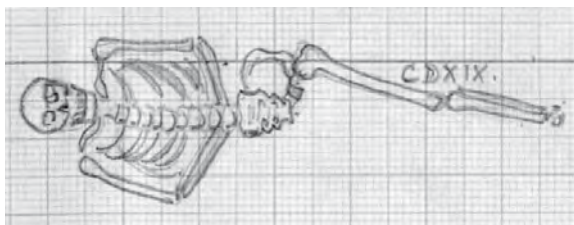

Grob 1970_p0419

Grob 1970_p0420 (kv. I13)

Grobna jama. Okostje je bilo v globini 0,86 m. Azimut 94°.

Zasutje. Ni podatkov.

Okostje. Morda ženska, več kot 40 let let. Našli so nepopolno okostje. Levica je bila zapognjena na prsi.

Pridatki. Ni podatkov.



Grob 1970_p0420

Grob 1970_p0421 (kv. I13)

Grobna jama. Okostje je bilo v globini 0,73 m. Azimut 73°.

Zasutje. Ni podatkov.

Okostje. Otrok, 7–8 let. Našli so nepopolno okostje. Roki sta bili sklenjeni na prsih.

Pridatki. Ni podatkov.

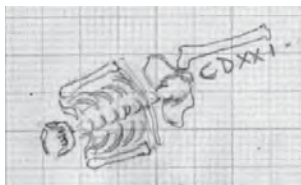

Grob 1970_p0421

Grob 1970_p0422 (kv. I13)

Grobna jama. Okostje je bilo v globini 0,86 m. Azimut 94°.

Zasutje. Ni podatkov.

Okostje. Ženska, senilis (Pogačnik). Našli so samo nekaj delov okostja. Kostni niso ohranjene.

Pridatki. Ni podatkov.

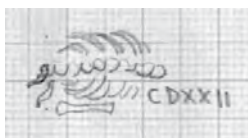

Grob 1970_p0422

Grob 1970_p0423 (kv. I13)

Grobna jama. Okostje je bilo v globini 0,85 m. Azimut 90°.

Zasutje. Ni podatkov.

Okostje. Otrok (Pogačnik). Našli so samo nekaj delov okostja. Roki sta bili zapognjeni na trebuh. Kostni niso ohranjene.

Pridatki. Ni podatkov.

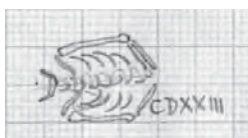

Grob 1970_p0423

Grob 1970_p0424 (kv. I12)

Grobna jama. Okostje je bilo v globini 0,48 m.

Zasutje. Ni podatkov.

Okostje. Otrok (Pogačnik). Našli so samo nekaj delov okostja.

Kostni niso ohranjene.

Pridatki. Ni podatkov.



Grob 1970_p0424

Grob 1970_p0425 (kv. I13)

Grobna jama. Okostje je bilo v globini 0,88 m. Azimut 115°.

Zasutje. Ni podatkov.

Okostje. Spol in starost nedoločljiva (Pogačnik). Našli so samo spodnji del okostja. Kostni niso ohranjene.

Pridatki. Ni podatkov.

Opomba. Po risbi in glede na globino je bilo okostje pod grobom 1970_p0408, grob 1970_p0425 pa je poškodoval okostje groba 1970_p0426.



Grob 1970_p0425

Grob 1970_p0426 (kv. I13)

Grobna jama. Okostje je bilo v globini 0,89 m. Azimut 97°.

Zasutje. Ni podatkov.

Okostje. Moški, morda matusus (Pogačnik). Našli so nepopolno okostje. Kostni niso ohranjene.

Pridatki. Ni podatkov.

Opomba. Po risbi je okostje poškodovala jama groba 1970_p0425.

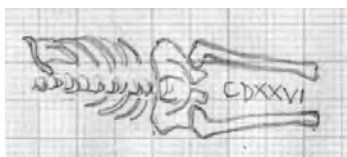

Grob 1970_p0426

Grob 1970_p0427 (kv. I13)

Grobna jama. Okostje je bilo v globini 0,98 m. Azimut 108°.

Zasutje. Ni podatkov.

Okostje. Moški, matusus (Pogačnik). Našli so nepopolno okostje. Desnica je bila iztegnjena ob trupu. Kostni niso ohranjene.

Pridatki. Ni podatkov.

Opomba. Po risbi poškoduje okostje groba 1970_p0429.

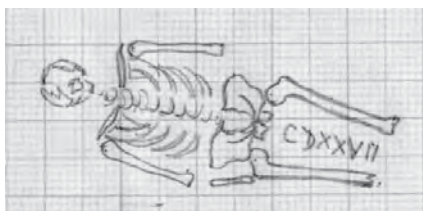

Grob 1970_p0427

Grob 1970_p0428 (kv. I12)

Grobna jama. Okostje je bilo v globini 0,79 m. Azimut 101°.

Zasutje. Ni podatkov.

Okostje. Otrok, infans I (Pogačnik). Našli so nepopolno okostje.

Desnica je bila zapognjena na trebuh. Kostni niso ohranjene.

Pridatki. Ni podatkov.

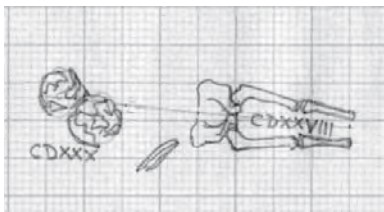
**Grob 1970_p0428****Grob 1970_p0429** (kv. I13)

Grobna jama. Okostje je bilo v globini 0,93 m. Azimut 98°.

Zasutje. Ni podatkov.

Okostje. Ženska, adultus (Pogačnik). Našli so nepopolno okostje. Levica je bila zapognjena na prsi, desnica je bila premaknjena. Kostni niso ohranjene.

Pridatki. Prstan (1) na prstu leve roke.

(1) Poškodovan bronast sklenjen prstan s pravokotnim trakastim prerezom. Locen (deb. 1,3 mm) je razlomljen na tri dele. Mere: pr. 22 mm, šir. 3,9 mm, t. 1,3 g. Inv. št. GM KFC 2107.

Opomba. Po risbi je okostje poškodoval grob 1970_p0427.

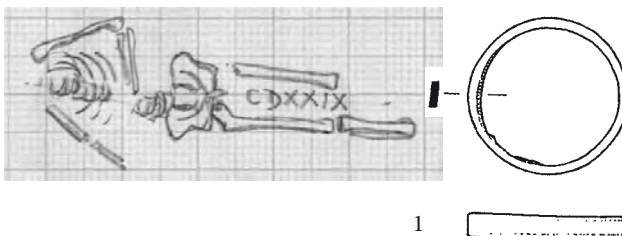
**Grob 1970_p0429****Grob 1970_p0430** (kv. I12)

Grobna jama. Okostje je bilo v globini 0,75 m.

Zasutje. Ni podatkov.

Okostje. Otrok, infans II (Pogačnik). Našli so samo lobanjo.

Kosti niso ohranjene.

Pridatki. Ni podatkov.

**Grob 1970_p0430****Grob 1970_p0431** (kv. I13)

Grobna jama. Okostje je bilo v globini 0,93 m. Azimut 116°.

Zasutje. Ni podatkov.

Okostje. Spol nedoločljiv, 18–20 let (Pogačnik). Našli so nepopolno okostje. Desnica je bila iztegnjena ob trupu. Kostni niso ohranjene.

Pridatki. Ni podatkov.

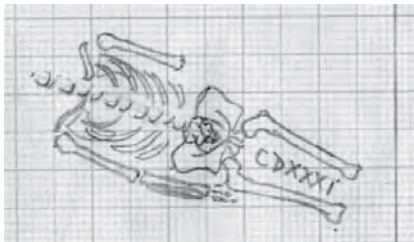
**Grob 1970_p031****Grob 1970_p0432** (kv. I13)

Grobna jama. Okostje je bilo v globini 0,89 m. Azimut 111°.

Zasutje. Na desni strani prsnega koša človeška spodnja čeljustnica (glej grob 1970_p0432a).

Okostje. Moški, adultus (Pogačnik). Našli so nepopolno okostje. Kostni niso ohranjene.

Pridatki. Ni podatkov.

Grob 1970_p0432a (kv. I13)

Grobna jama. Okostje je bilo v globini 0,89 m.

Zasutje. Ni podatkov.

Okostje. Ženska, več kot 50 let. Našli so samo spodnjo čeljustnico.

Pridatki. Ni podatkov.

Opomba. Prekop v grob 1970_p0432 (glej tam).

**Grobova 1970_p0432 in 1970_p0432a****Grob 1970_p0433** (kv. J13)

Grobna jama. Okostje je bilo v globini 0,80 m. Azimut 105°.

Zasutje. Ni podatkov.

Okostje. Morda moški, adultus (Pogačnik). Našli so nepopolno okostje. Desnica je bila zapognjena na prsi. Kostni niso ohranjene.

Pridatki. Ni podatkov.

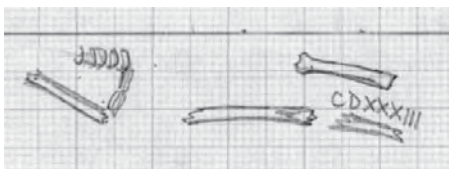
**Grob 1970_p0433**

Opomba. Levi del okostja je segal v rob izkopa. Po risbi pod okostjem groba 1970_p0434.

Grob 1970_p0434 (kv. J13)

Grobna jama. Okostje je bilo v globini 0,74 m. Azimut 95°.

Zasutje. Ni podatkov.

Okostje. Spol nedoločljiv, odrasli (Pogačnik). Odkopali so samo desno nogo. Kostni niso ohranjene.

Pridatki. Ni podatkov.

Opomba. Večina okostja je segala v rob izkopa. Po risbi nad okostjem groba 1970_p0433.

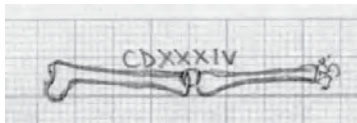

Grob 1970_p0434

Grob 1970_p0435 (kv. I13)

Grobna jama. Okostje je bilo v globini 0,94 m. Azimut 100°.

Zasutje. Ni podatkov.

Okostje. Otrok, infans I (Pogačnik). Našli so nepopolno okostje. Desni del medenice je bil v drugotni legi. Kostni niso ohranjene.

Pridatki. Ni podatkov.



Grob 1970_p0435

Grob 1970_p0436 (kv. I13)

Grobna jama. Okostje je bilo v globini 0,95 m. Azimut 98°.

Zasutje. Ni podatkov.

Okostje. Ženska, juvenis (Pogačnik). Našli so nepopolno okostje. Desnica je bila zapognjena na medenico. Kostni niso ohranjene.

Pridatki. Ni podatkov.

Opomba. Po risbi je bilo okostje nad okostjem groba 1970_p0437.

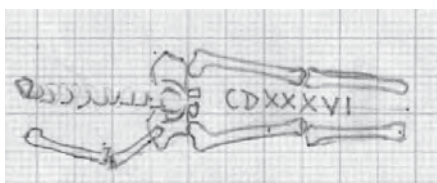

Grob 1970_p0436

Grob 1970_p0437 (kv. I13)

Grobna jama. Okostje je bilo v globini 1 m. Azimut 95°.

Zasutje. Ni podatkov.

Okostje. Moški, 40–50 let. Našli so nepopolno okostje. Desnica je bila zapognjena na trebuh.

Pridatki. Ni podatkov.

Opomba. Po risbi je bilo okostje poškodovano in pod okostjem groba 1970_p0436.

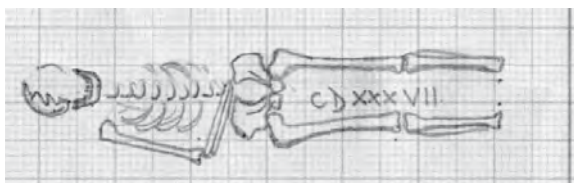

Grob 1970_p0437

Grob 1970_p0438 (kv. I13)

Grobna jama. Okostje je bilo v globini 0,98 m. Azimut 95°.

Zasutje. Ni podatkov.

Okostje. Ženska, adultus (Pogačnik). Našli so nepopolno okostje. Kostni niso ohranjene.

Pridatki. Ni podatkov.

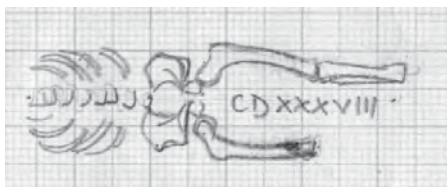

Grob 1970_p0438

Grob 1970_p0439 (kv. I13)

Grobna jama. Okostje je bilo v globini 0,96 m. Azimut 101°.

Zasutje. Ni podatkov.

Okostje. Ženska, 20 let (Pogačnik). Odkopali so samo spodnji del okostja. Kostni niso ohranjene.

Pridatki. Ni podatkov.

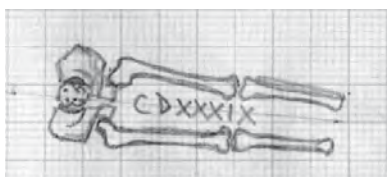

Grob 1970_p0439

Grob 1970_p0440 (kv. I13)

Grobna jama. Okostje je bilo v globini 1 m. Azimut 95°.

Zasutje. Ni podatkov.

Okostje. Ženska, maturus ali senilis (Pogačnik). Našli so nepopolno okostje. Desnica je bila zapognjena na trebuh, glava obrnjena v desno. Kostni niso ohranjene.

Pridatki. Brez pridatkov.

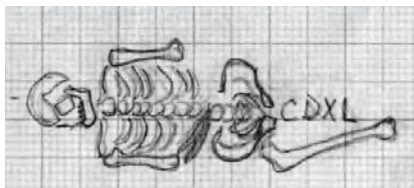
**Grob 1970_p0440****Grob 1970_p0441** (kv. I13)

Grobna jama. Okostje je bilo v globini 1,02 m. Azimut 99°.

Zasutje. Ni podatkov.

Okostje. Spol nedoločljiv, odrasli (Pogačnik). Odkopali so samo noge. Kostni niso ohranjene.

Pridatki. Ni podatkov.

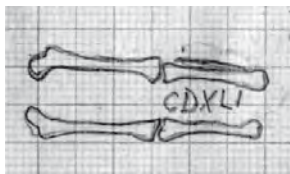
**Grob 1970_p0441****Grob 1970_p0442** (kv. I13)

Grobna jama. Okostje je bilo v globini 1,02 m. Azimut 112°.

Zasutje. Ni podatkov.

Okostje. Ženska, adultus (Pogačnik). Odkopali so samo levo nogo. Kostni niso ohranjene.

Pridatki. Ni podatkov.

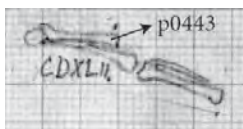
**Grob 1970_p0442****Grob 1970_p0443** (kv. I13)

Grobna jama. Okostje je bilo v globini 1 m.

Zasutje. Ni podatkov.

Okostje. Otrok, infans I (Pogačnik). Odkopali so samo del okostja. Kostni niso ohranjene.

Pridatki. Ni podatkov.

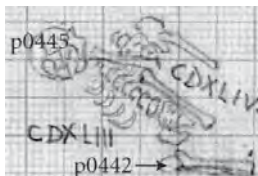
**Grob 1970_p0443****Grob 1970_p0444** (kv. I13)

Grobna jama. Okostje je bilo v globini 1,02 m. Azimut 130°.

Zasutje. Ni podatkov.

Okostje. Otrok, infans I (Pogačnik). Odkopali so samo del okostja. Kostni niso ohranjene.

Pridatki. Ni podatkov.

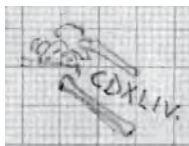
**Grob 1970_p0444****Grob 1970_p0445** (kv. I13)

Grobna jama. Okostje je bilo v globini 0,88 m.

Zasutje. Ni podatkov.

Okostje. Otrok, 4-5 let. Odkopali so samo lobanjo.

Pridatki. Ni podatkov.

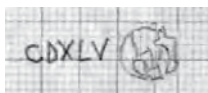
**Grob 1970_p0445****Grob 1970_p0446** (kv. I13)

Grobna jama. Okostje je bilo v globini 1,04 m. Azimut 95°.

Zasutje. Ni podatkov.

Okostje. Otrok, infans I (Pogačnik). Našli so samo del trupa. Kostni niso ohranjene.

Pridatki. Ni podatkov.

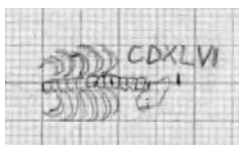
**Grob 1970_p0446****Grob 1970_p0447** (kv. I13)

Grobna jama. Okostje je bilo v globini 0,96 m. Azimut 95°.

Zasutje. Ni podatkov.

Okostje. Otrok, infans II (Pogačnik). Našli so samo del okostja. Kostni niso ohranjene.

Pridatki. Ni podatkov.

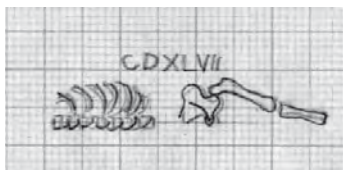
**Grob 1970_p0447**

Grob 1970_p0448 (kv. J13)

Grobna jama. Okostje je bilo v globini 0,84 m.

Zasutje. Ni podatkov.

Okostje. Morda moški, 18–25 let. Odkopali so samo lobanjo, ki je bila v robu izkopa.

Pridatki. Ni podatkov.

Komentar. Verjetno gre za drugi del groba 1969_0335 (glej tam).

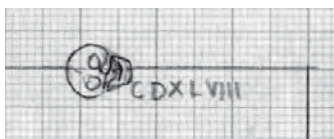
**Grob 1970_p0448****Grob 1970_p0449** (kv. I13)

Grobna jama. Okostje je bilo v globini 0,78 m.

Zasutje. Ni podatkov.

Okostje. Moški, 40–45 let. Našli so samo lobanjo.

Pridatki. Ni podatkov.

Opomba. Na risbi ima napačno oznako CDXLVIII.

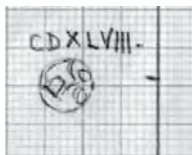
**Grob 1970_p0449****Grob 1970_p0450** (kv. J14)

Grobna jama. Okostje je bilo v globini 0,60 m. Azimut 102°.

Zasutje. Ni podatkov.

Okostje. Morda ženska, adultus (Pogačnik). Našli so samo del nog. Kostni niso ohranjene.

Pridatki. Ni podatkov.

**Grob 1970_p0450****Grob 1970_p0451** (kv. J14)

Grobna jama. Okostje je bilo v globini 0,58 m. Azimut 101°.

Zasutje. Ni podatkov.

Okostje. Spol nedoločljiv, verjetno odrasli (Pogačnik). Zgornjega dela okostja niso odkopali. Roki sta bili sklenjeni na prsih. Kostni niso ohranjene.

Pridatki. Ni podatkov.

**Grob 1970_p0451****Grob 1970_p0452** (kv. J14)

Grobna jama. Okostje je bilo v globini 0,58 m. Azimut 104°.

Zasutje. Ni podatkov.

Okostje. Spol nedoločljiv, verjetno odrasli (Pogačnik). Našli so nepopolno okostje. Levica je bila zapognjena na trebuh. Kostni niso ohranjene.

Pridatki. Ni podatkov.

**Grob 1970_p0452****Grob 1970_p0453** (kv. J14)

Grobna jama. Okostje je bilo v globini 0,50 m. Azimut 78°.

Zasutje. Ni podatkov.

Okostje. Moški, adultus (Pogačnik). Našli so nepopolno okostje. Kostni niso ohranjene.

Pridatki. Ni podatkov.

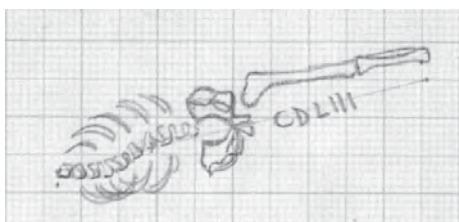
**Grob 1970_p0453****Grob 1970_p0454** (kv. J14)

Grobna jama. Okostje je bilo v globini 0,52 m. Azimut 85°.

Zasutje. Človeška golenica v pregibu leve roke.

Okostje. Moški, adultus (Pogačnik). Našli so nepopolno okostje. Roki sta bili zapognjeni na trebuh. Kostni niso ohranjene.

Pridatki. Tri Jakobove školjke (1–3). Dve sta ležali na ledvenem delu hrbtenice, lega tretje je neznan.

(1) Školjčna lupina velike pokrovače (*Pecten jacobaeus*) oz. t. i. Jakobove školjke, s predrtinama za pritrjevanje na krilcih. Mere: š. 70 mm, v. 80 mm, deb. 18,1 mm, t. 25,4 g. Inv. št. GM KFC 2072a.

**Grob 1970_p0454**

- (2) Školjčna lupina velike pokrovače (*Pecten jacobaeus*) oz. t. i. Jakobove školjke, s predrtinama za pritrjevanje na krilcih. Mere: š. 65 mm, v. 78 mm, deb. 15,7 mm, t. 25,4 g. Inv. št. GM KFC 2072b.
- (3) Školjčna lupina velike pokrovače (*Pecten jacobaeus*) oz. t. i. Jakobove školjke, s predrtinama za pritrjevanje na krilcih. Mere: š. 67 mm, v. 60 mm, deb. 14,3 mm, t. 25,4 g. Inv. št. GM KFC 2072c.



Opomba. Po risbi je okostje poškodovano grob 1970_p0452. Terenski dnevnik omenja dve školjki, tretje ne.

Grob 1970_p0454

Grob 1970_p0455 (kv. J14)

Grobna jama. Okostje je bilo v globini 0,49 m. Azimut 92°.

Zasutje. Ni podatkov.

Okostje. Morda moški, 12–15 let. Našli so samo lobanjo in del prsnega koša.

Pridatki. Ni podatkov.

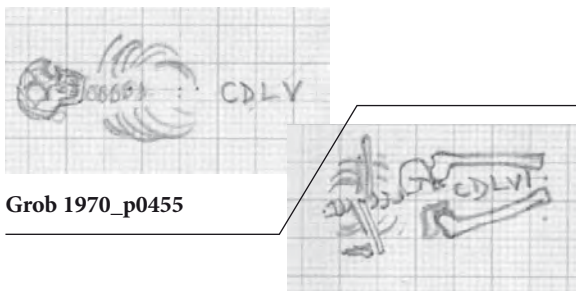

Grob 1970_p0455

Grob 1970_p0456

Grob 1970_p0456 (kv. J14)

Grobna jama. Okostje je bilo v globini 0,54 m. Azimut 86°.

Zasutje. Ni podatkov.

Okostje. Spol in starost nedoločljiva (Pogačnik). Našli so samo srednji del telesa. Roki sta bili sklenjeni visoko na prsih. Kostni niso ohranjene.

Pridatki. Ni podatkov.

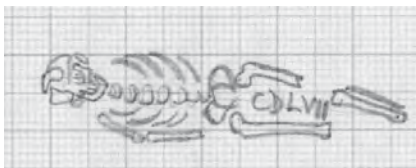

Grob 1970_p0457

Grob 1970_p0457 (kv. I13)

Grobna jama. Okostje je bilo v globini 1,05 m. Azimut 102°.

Zasutje. Ni podatkov.

Okostje. Otrok, 7–8 let. Našli so nepopolno okostje. Desnica je bila iztegnjena ob trupu.

Pridatki. Ob vretencih hrbtenice trije kovinski gumbi (1–3).

(1–3) Trije gumbi polkroglaste oblike. Manjkajo.

Opomba. Terenski dnevnik trdi, da je bila desnica zapognjena na prsi. Gumbi niso bili inventarizirani niti pod številko tega groba, niti pod številko kvadranta z grobom.

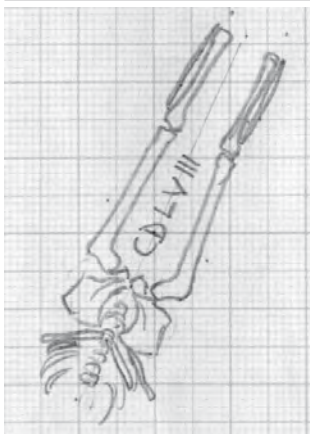

Grob 1970_p0458

Grob 1970_p0458 (kv. J14)

Grobna jama. Okostje je bilo v globini 0,55 m. Azimut 29°.

Zasutje. Ni podatkov.

Okostje. Moški, adultus (Pogačnik). Našli so nepopolno okostje. Roki sta bili zapognjeni na trebuh. Kostni niso ohranjene.

Pridatki. Ni podatkov.

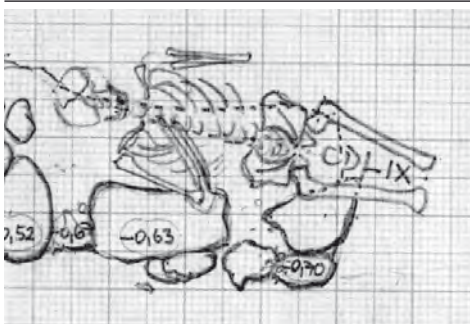

Grob 1970_p0458

Grob 1970_p0459 (kv. K14)

Grobna jama. Okostje je bilo v globini 0,70 m. Azimut 108°.

Po risbi je bila jama nekoliko vkopana v ostanke zidu.

Zasutje. Sledovi apna na okostju.

Okostje. Moški, adultus (Pogačnik). Našli so nepopolno okostje.

Roki sta bili zapognjeni visoko na prsi. Kostni niso ohranjene.

Pridatki. Ni podatkov.

Komentar. Sledovi "apna" (pač malte) najverjetneje pripadajo zidu, v katerega je bil grob vkopan.

Grob 1970_p0460 (kv. J14)

Grobna jama. Okostje je bilo v globini 0,70 m. Azimut 93°.

Zasutje. Ni podatkov.

Okostje. Ženska, 15–18 let. Desnica je bila zapognjena na trebuh, levica na medenico.

Pridatki. Ni podatkov.

Opomba. Po risbi poškoduje okostje groba 1970_p0461.



Grob 1970_p0460

Grob 1970_p0461 (kv. J14)

Grobna jama. Okostje je bilo v globini 0,64 m. Azimut 96°.

Zasutje. Ni podatkov.

Okostje. Otrok, 12–15 let. Našli so nepopolno okostje. Levica je bila zapognjena na trebuh.

Pridatki. Ni podatkov.

Opomba. Po risbi okostje poškoduje grob 1970_p0460.

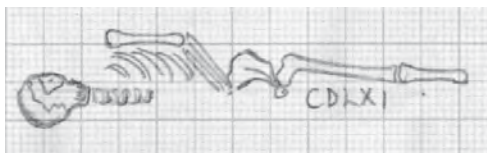

Grob 1970_p0461

Grob 1970_p0462 (kv. I13)

Grobna jama. Okostje je bilo v globini 1,04 m. Azimut 98°.

Zasutje. Ni podatkov.

Okostje. Morda ženska, adultus (Pogačnik). Našli so nepopolno okostje. Desnica je bila zapognjena na trebuh. Kostni niso ohranjene.

Pridatki. Ni podatkov.

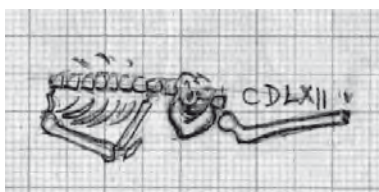

Grob 1970_p0462

Grob 1970_p0463 (kv. J14)

Grobna jama. Okostje je bilo v globini 0,59 m. Azimut 101°.

Zasutje. Ni podatkov.

Okostje. Moški, senilis (Pogačnik). Roki sta bili zapognjeni na medenico. Kostni niso ohranjene.

Pridatki. Jakobova školjka (1) na notranji strani levega komolca. (1) Školjčna lupina velike pokrovače (*Pecten jacobaeus*) oz. t. i. Jakobove školjke, s predrtinama za pritrjevanje na krilcih. Mere: š. 70 mm, v. 65 mm, deb. 11 mm, t. 18 g. Inv. št. GM KFC 2071.

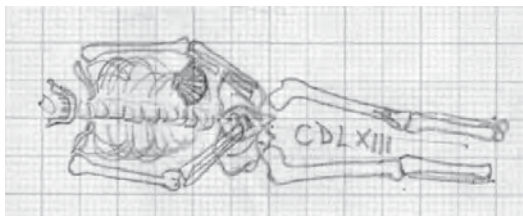

M. = 1:2

Grob 1970_p0463

Grob 1970_p0464 (kv. J14)

Grobna jama. Okostje je bilo v globini 0,58 m. Azimut 94°.

Zasutje. Ni podatkov.

Okostje. Morda ženska, več kot 55 let. Desnica je bila zapognjena na prsi, levica iztegnjena ob trupu.

Pridatki. Ni podatkov.

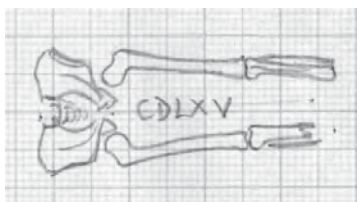
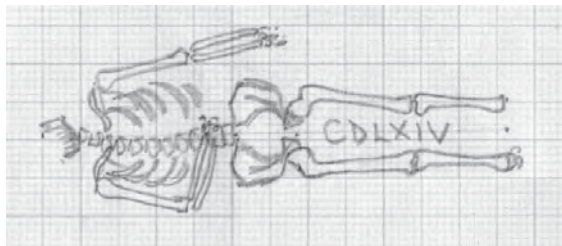
**Grob 1970_p0465** (kv. J14)

Grobna jama. Okostje je bilo v globini 0,67 m. Azimut 93°.

Zasutje. Ni podatkov.

Okostje. Moški, adultus (Pogačnik). Našli so samo spodnji del telesa. Kostni niso ohranjene.

Pridatki. Ni podatkov.

Grob 1970_p0465

Grob 1970_p0466 (kv. J14)

Grobna jama. Okostje je bilo v globini 0,69 m. Azimut 102°.

Zasutje. Ni podatkov.

Okostje. Moški, adultus (Pogačnik). Našli so nepopolno okostje. Roki sta bili zapognjeni na trebuh. Kostni niso ohranjene.

Pridatki. Ni podatkov.

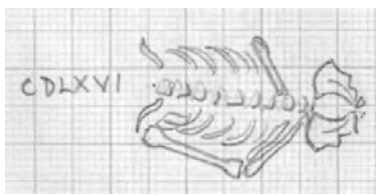

Grob 1970_p0466

Grob 1970_p0467 (kv. J14)

Grobna jama. Okostje je bilo v globini 0,70 m. Azimut 97°.

Zasutje. Ni podatkov.

Okostje. Otrok, 9–11 let. Našli so nepopolno okostje. Roki sta bili zapognjeni na trebuh. Ohranjeni sta samo zgornja in spodnja čeljust.

Pridatki. Ni podatkov.

Opomba. Pogačnik je okostje opredelil kot žensko, 17–18 let.

Komentar. Ker je po zobovju določena starost mladih zanesljiva, se postavi vprašanje, ali je prišlo do zamenjave oznak okostij.



Grob 1970_p0467

Grob 1970_p0468 (kv. J14)

Grobna jama. Okostje je bilo v globini 0,61 m. Azimut 99°.

Zasutje. V globini 0,44 m, blizu glave sta bila železen okov (2) in odlomek prstana (1).

Okostje. Otrok, 1,5–2,5 let. Našli so nepopolno okostje. Levica je bila zapognjena na prsi. Ohranjeni sta samo zgornja in spodnja čeljust.

Pridatki. Ni podatkov.

Predmeta iz zasutja.

- (1) Poškodovan bronast prstan z D prerezom. Mere: pr. 25 x 45 mm, šir. 3 mm, t. 2 g. Inv. št. GM KFC 702.
- (2) Odlomek železnega okova palice. Trn palice kvadratnega prereza z nasadilom kvadratnega prereza in kovano objemko. Mere: š. 15 mm, v. 128 mm, deb. 15 mm, t. 150 g. Inv. št. GM KFC 701.

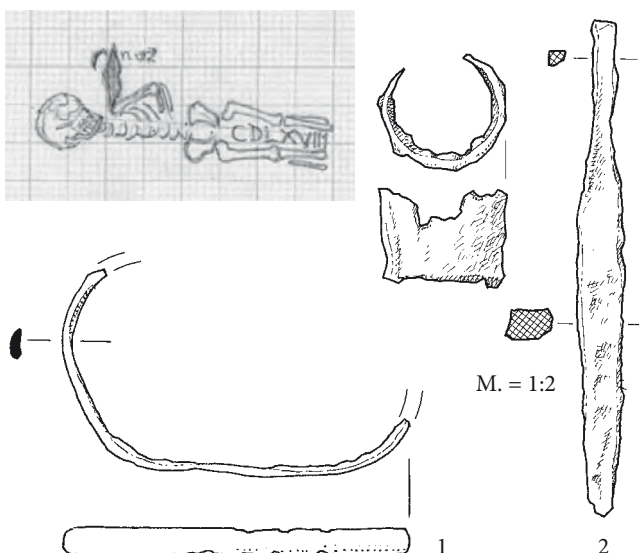

Grob 1970_p0468

Grob 1970_p0469 (kv. J13)

Grobna jama. Okostje je bilo v globini 0,70 m. Azimut 79°.

Zasutje. Ni podatkov.

Okostje. Moški, adultus (Pogačnik). Našli so nepopolno okostje, lobanja ni bila odkopana, ker je segala v rob izkopa.

Roki sta bili iztegnjeni ob trupu. Kostni niso ohranjene.

Pridatki. Ni podatkov.



Grob 1970_p0469

Grob 1970_p0470 (kv. J12)

Grobna jama. Okostje je bilo v globini 0,34 m. Azimut 108°.

Zasutje. Ni podatkov.

Okostje. Spol nedoločljiv, adultus (Pogačnik). Našli so samo nekaj delov okostja. Desnica je bila zapognjena na trebuh.

Kosti niso ohranjene.

Pridatki. Ni podatkov.

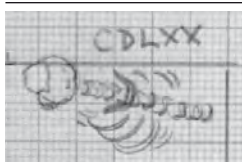

Grob 1970_p0470

Grob 1970_p0471 (kv. J14)

Grobna jama. Okostje je bilo v globini 0,66 m. Azimut 107°.

Zasutje. Ni podatkov.

Okostje. Otrok, infans I (Pogačnik). Našli so samo nekaj delov okostja. Desnica je bila zapognjena na prsi. Kostni niso ohranjene.

Pridatki. Ni podatkov.

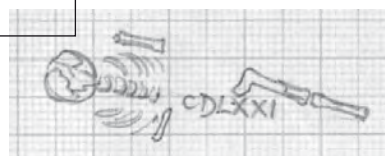

Grob 1970_p0471

Grob 1970_p0472 (kv. J14)

Grobna jama. Okostje je bilo v globini 0,70 m. Azimut 104°.

Zasutje. Ni podatkov.

Okostje. Otrok, infans II (Pogačnik). Našli so samo nekaj delov okostja. Desnica je bila zapognjena visoko na prsi. Kostni niso ohranjene.

Pridatki. Ni podatkov.



Grob 1970_p0472

Grob 1970_p0473 (kv. J14)

Grobna jama. Azimut 110°.

Zasutje. Ni podatkov.

Okostje. Otrok, infans II (Pogačnik). Našli so samo spodnji del okostja. Kostni niso ohranjene.

Pridatki. Ni podatkov.



Grob 1970_p0473

Grob 1970_p0474 (kv. J14)

Grobna jama. Okostje je bilo v globini 0,59 m. Azimut 103°.

Zasutje. Ni podatkov.

Okostje. Moški, matusus ali senilis (Pogačnik). Našli so nepopolno okostje. Roki sta bili zapognjeni na prsi. Kostni niso ohranjene.

Pridatki. Ni podatkov.

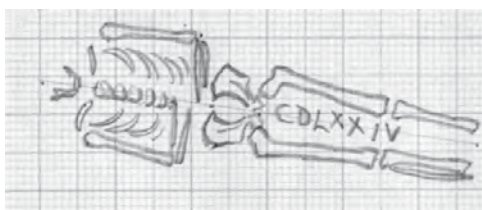

Grob 1970_p0474

Grob 1970_p0475 (kv. J14)

Grobna jama. Okostje je bilo v globini 0,49 m. Azimut 98°.

Zasutje. Ni podatkov.

Okostje. Otrok, infans I (Pogačnik). Našli so samo nekaj delov okostja. Kostni niso ohranjene.

Pridatki. Ni podatkov.

Opomba. Po dnevniku naj bi bili roki zapognjeni na prsi, vendar ju na risbi ni.

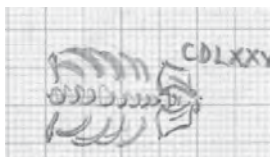

Grob 1970_p0475

Grob 1970_p0476 (kv. J14)

Grobna jama. Okostje je bilo v globini 0,64 m. Azimut 95°.

Zasutje. Ni podatkov.

Okostje. Otrok, infans I (Pogačnik). Našli so samo nekaj delov okostja. Kostni niso ohranjene.

Pridatki. Ni podatkov.

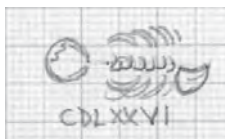

Grob 1970_p0476

Grob 1970_p0477 (kv. J14)

Grobna jama. Okostje je bilo v globini 0,49 m. Azimut 104°.

Zasutje. Ni podatkov.

Okostje. Spol nedoločljiv, odrasli (Pogačnik). Našli so samo nekaj delov okostja. Kostni niso ohranjene.

Pridatki. Ni podatkov.

Komentar. Levo polovico telesa bi lahko uničil zid.

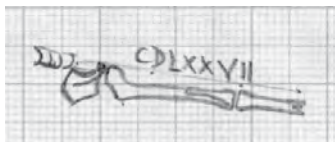

Grob 1970_p0477

Grob 1970_p0478 (kv. J14)

Grobna jama. Okostje je bilo v globini 0,70 m. Azimut 74°.

Zasutje. Ni podatkov.

Okostje. Ženska, več kot 50 let. Roki sta bili sklenjeni na prsih. Ohranjena je samo spodnja čeljust.

Pridatki. Ni podatkov.



Grob 1970_p0478

Grob 1970_p0479 (kv. J14)

Grobna jama. Okostje je bilo v globini 0,71 m. Azimut 106°.

Zasutje. Ni podatkov.

Okostje. Ženska, 15–20 let. Našli so samo nekaj delov okostja.

Ohranjena je samo spodnja čeljust.

Pridatki. Ni podatkov.

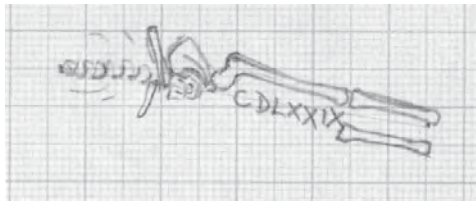
**Grob 1970_p0479****Grob 1970_p0480** (kv. J14)

Grobna jama. Okostje je bilo v globini 0,84 m. Azimut 92°.

Zasutje. Ni podatkov.

Okostje. Moški, 40–50 let. Našli so nepopolno okostje. Levica je bila zapognjena ob trupu.

Pridatki. Ni podatkov.

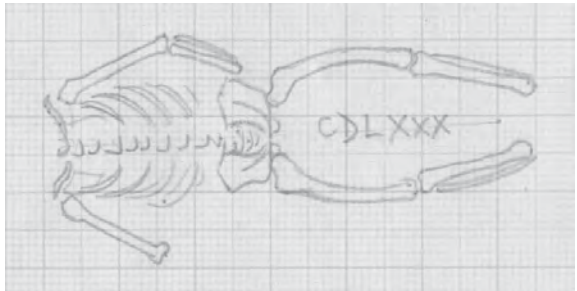
**Grob 1970_p0480****Grob 1970_p0481** (kv. J14)

Grobna jama. Okostje je bilo v globini 0,84 m. Azimut 101°.

Zasutje. Ni podatkov.

Okostje. Otrok, 5,5–6,5 let. Roki sta bili sklenjeni na prsih.

Pridatki. Ni podatkov.

**Grob 1970_p0482** (kv. J14)

Grobna jama. Okostje je bilo v globini 0,69 m. Azimut 99°.

Zasutje. Ni podatkov.

Okostje. Morda ženska, 40–50 let. Roki sta bili sklenjeni na trebuhu.

Pridatki. Ni podatkov.

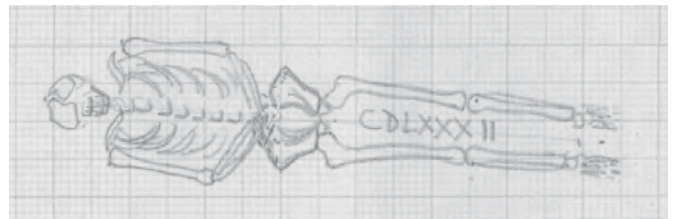
**Grob 1970_p0482****Grob 1970_p0483** (kv. J14)

Grobna jama. Okostje je bilo v globini 0,71 m.

Zasutje. Ni podatkov.

Okostje. Otrok, 2–3 leta. Odkopali so samo lobanjo, drugo okostje je ostalo neodkopano.

Pridatki. Ni podatkov.

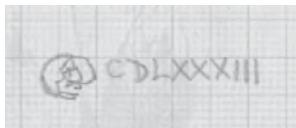
**Grob 1970_p0483****Grob 1970_p0484** (kv. J14)

Grobna jama. Okostje je bilo v globini 0,82 m. Azimut 110°.

Zasutje. Ni podatkov.

Okostje. Otrok, infans I (Pogačnik). Roki sta bili rahlo zapognjeni na medenico. Kostni niso ohranjene.

Pridatki. Ni podatkov.

Opomba. Po risbi je bilo okostje pod okostjem groba 1970_p0461.

**Grob 1970_p0484****Grob 1970_p0485** (kv. J14)

Grobna jama. Okostje je bilo v globini 0,79 m. Azimut 91°.

Zasutje. Ni podatkov.

Okostje. Morda moški, več kot 45 let. Odkopali so nepopolno okostje. Levica je bila prepognjena pod brado.

Pridatki. Ni podatkov.

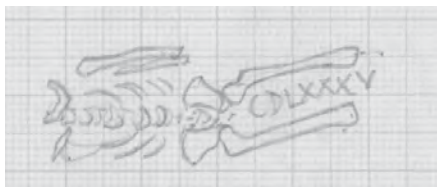
**Grob 1970_p0485**

Grob 1970_p0486 (kv. J14)

Grobna jama. Okostje je bilo v globini 0,72 m. Azimut 95°.

Zasutje. Ni podatkov.

Okostje. Spol nedoločljiv, odrasli (Pogačnika). Odkopali so samo nogi, zgornji del okostja je ostal neodkopen. Kostni niso ohranjene.

Pridatki. Ni podatkov.

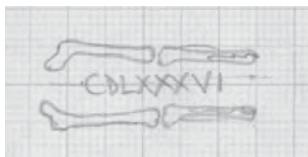
**Grob 1970_p0486****Grob 1970_p0487** (kv. J14)

Grobna jama. Okostje je bilo v globini 0,75 m. Azimut 103°.

Zasutje. Ni podatkov.

Okostje. Spol nedoločljiv, juvenis (Pogačnika). Našli so nepopolno okostje, roki sta bili zapognjeni na trebuh. Kostni niso ohranjene.

Pridatki. Ni podatkov.

**Grob 1970_p0487****Grob 1970_p0488** (kv. I12)

Grobna jama. Okostje je bilo v globini 0,60 m.

Zasutje. Ni podatkov.

Okostje. Moški, več kot 50 let. Našli so samo lobanjo.

Pridatki. Ni podatkov.

**Grob 1970_p0488****Grob 1970_p0489** (kv. J14)

Grobna jama. Okostje je bilo v globini 0,89 m. Azimut 107°.

Zasutje. Ni podatkov.

Okostje. Ženska, juvenis (Pogačnik). Našli so nepopolno okostje. Kostni niso ohranjene.

Pridatki. Ni podatkov.

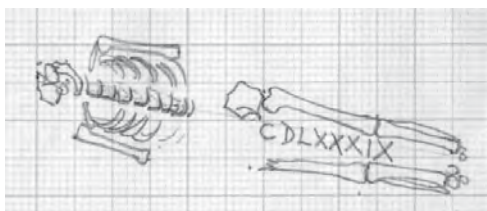
**Grob 1970_p0489****Grob 1970_p0490** (kv. J14)

Grobna jama. Okostje je bilo v globini 0,80 m. Azimut 99°.

Zasutje. Ni podatkov.

Okostje. Moški, juvenis (Pogačnik). Našli so nepopolno okostje. Levica je bila zapognjena visoko na prsi. Kostni niso ohranjene.

Pridatki. Ni podatkov.

Opomba. Okostje je bilo tik pod zidom. Na njem je bilo zato nekaj "apna" (verjetneje malte).

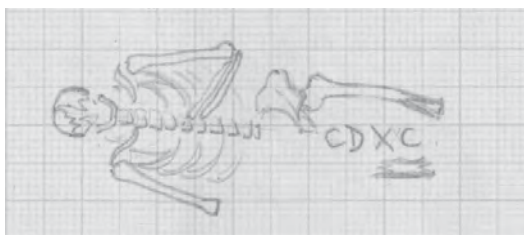
**Grob 1970_p0490****Grob 1970_p0490a**

Grobna jama. Ni podatkov.

Zasutje. Ni podatkov.

Okostje. Moški, več kot 50 let.

Pridatki. Ni podatkov.

Opomba. Okostja niso niti narisali, niti opisali.

Grob 1970_p0491 (kv. J14)

Grobna jama. Okostje je bilo v globini 0,92 m. Azimut 93°.

Zasutje. Ni podatkov.

Okostje. Otrok, 3,5–4,5 let. Našli so nepopolno okostje.

Pridatki. Ni podatkov.

Opomba. Po risbi je bil pod okostjem groba 1979_p0480.

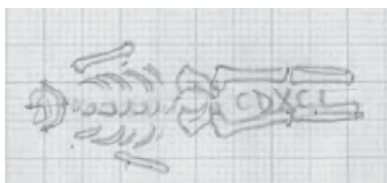
**Grob 1970_p0491**

Grob 1970_p0492 (kv. J14)

Grobna jama. Okostje je bilo v globini 0,67 m. Azimut 93°.

Zasutje. Ni podatkov.

Okostje. Spol nedoločljiv, juvenis (Pogačnik). Odkopali so samo noge. Kostni niso ohranjene.

Pridatki. Ni podatkov.

Opomba. Okostje je segalo v rob izkopa.

**Grob 1970_p0492****Grob 1970_p0493** (kv. J12)

Grobna jama. Okostje je bilo v globini 0,48 m.

Zasutje. Ni podatkov.

Okostje. Moški, 30–40 let. Našli so samo lobanjo, ki je bila obrnjena v levo.

Pridatki. Ni podatkov.

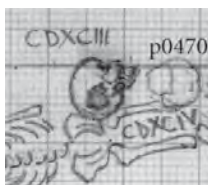
**Grob 1970_p0493****Grob 1970_p0494** (kv. J12)

Grobna jama. Okostje je bilo v globini 0,62 m. Azimut 84°.

Zasutje. Ni podatkov.

Okostje. Otrok, 4,5–5,5 let. Našli so nepopolno okostje. Ohranjen je samo en zob.

Pridatki. Ni podatkov.

Opomba. Na risbi pod okostjem groba 1970_p0470.

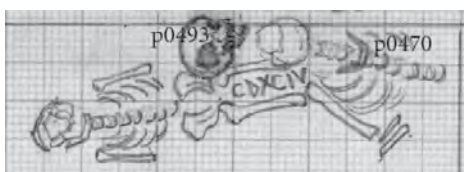
**Grob 1970_p0494****Grob 1970_p0494a**

Grobna jama. Ni podatkov.

Zasutje. Ni podatkov.

Okostje. Spol nedoločljiv, 15–25 let. Ohranjeni so samo štirje zobje.

Pridatki. Ni podatkov.

Opomba. Zobje so bili v skupku z isto oznako (CDXCIV) kot zob groba 1970_p0494. Zanesljivo ne pripadajo okostju na risbi (glej grob 1970_p0494).

Grob 1970_p0495 (kv. I12)

Grobna jama. Okostje je bilo v globini 0,56 m.

Zasutje. Ni podatkov.

Okostje. Ženska, maturus (Pogačnik). Našli so samo lobanjo. Kostni niso ohranjene.

Pridatki. Ni podatkov.

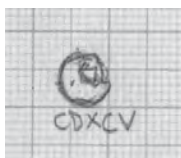
**Grob 1970_p0495****Grob 1970_p0496** (kv. J14)

Grobna jama. Okostje je bilo v globini 0,92 m. Azimut 91°.

Zasutje. Ni podatkov.

Okostje. Otrok, infans II (Pogačnik). Okostju je manjkala lobanja. Roki sta bili zapognjeni na trebuh. Kostni niso ohranjene.

Pridatki. Ni podatkov.

**Grob 1970_p0496****Grob 1970_p0497** (kv. J14)

Grobna jama. Okostje je bilo v globini 0,82 m. Azimut 93°.

Zasutje. Ni podatkov.

Okostje. Otrok, infans II (Pogačnik). Našli so nepopolno okostje. Kostni niso ohranjene.

Pridatki. Ni podatkov.

**Grob 1970_p0497**

Grob 1970_p0498 (kv. J14)

Grobna jama. Okostje je bilo v globini 0,82 m. Azimut 93°.

Zasutje. Ni podatkov.

Okostje. Spol nedoločljiv, odrasli (Pogačnik). Našli so nepopolno okostje. Kosti niso ohranjene.

Pridatki. Ni podatkov.

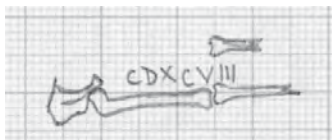
**Grob 1970_p0498****Grob 1970_p0499** (kv. J14)

Grobna jama. Okostje je bilo v globini 0,78 m. Azimut 107°.

Zasutje. Ni podatkov.

Okostje. Otrok, infans I (Pogačnik). Našli so nepopolno okostje. Kosti niso ohranjene.

Pridatki. Ni podatkov.

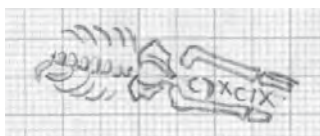
**Grob 1970_p0499****Grob 1970_p0500** (kv. J14)

Grobna jama. Okostje je bilo v globini 0,76 m. Azimut 108°.

Zasutje. Ni podatkov.

Okostje. Otrok, 0,5–1 leto. Našli so nepopolno okostje.

Pridatki. Ni podatkov.

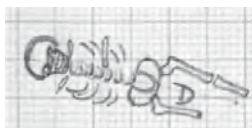
**Grob 1970_p0500****Grob 1970_p0501** (kv. J14)

Grobna jama. Okostje je bilo v globini 0,82 m.

Zasutje. Odlomki lončenine ob okostju.

Okostje. Otrok, infans I (Pogačnik). Pri izkopavanju so okostje uničili. Kosti niso ohranjene.

Pridatki. Ni podatkov.

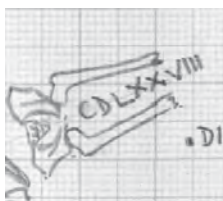
**Grob 1970_p0501** ob grobu 1970_p0478**Grob 1970_p0502** (kv. J14)

Grobna jama. Okostje je bilo v globini 0,89 m. Azimut 94°.

Zasutje. Ni podatkov.

Okostje. Ženska, maturus (Pogačnik). Odkopali so samo spodnji del telesa. Kosti niso ohranjene.

Pridatki. Ni podatkov.

Opomba. Zgornji del telesa je segal v rob izkopa.

**Grob 1970_p0502****Grob 1970_p0503** (kv. J14)

Grobna jama. Okostje je bilo v globini 0,64 m. Azimut 111°.

Zasutje. Ni podatkov.

Okostje. Otrok, infans I (Pogačnik). Našli so samo nekaj delov okostja. Kosti niso ohranjene.

Pridatki. Ni podatkov.

**Grob 1970_p0503****Grob 1970_p0504** (kv. J14)

Grobna jama. Okostje je bilo v globini 0,86 m.

Zasutje. Ni podatkov.

Okostje. Spol nedoločljiv, odrasli (Pogačnik). Našli so samo nekaj delov okostja. Levica je bila samo malo zapognjena. Kosti niso ohranjene.

Pridatki. Ni podatkov.

**Grob 1970_p0504****Grob 1970_p0505** (kv. J14)

Grobna jama. Okostje je bilo v globini 0,73 m. Azimut 94°.

Zasutje. Ni podatkov.

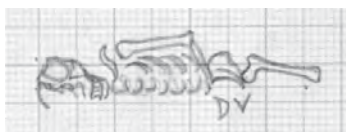
**Grob 1970_p0505**

Okostje. Otrok, 4,5–5,5 let. Odkopali so samo levo polovico telesa. Levica je bila zapognjena na trebuh.

Pridatki. Ni podatkov.

Opomba. Desna polovica telesa je segala v rob izkopa.

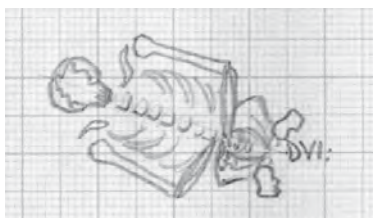

Grob 1970_p0506

Grob 1970_p0506 (kv. J14)

Grobna jama. Okostje je bilo v globini 0,86 m. Azimut 114°.

Zasutje. Ni podatkov.

Okostje. Moški, 15–18 let. Odkopali so samo zgornji del telesa.

Roki sta bili sklenjeni na trebuhu.

Pridatki. Ni podatkov.

Opomba. Po risbi pod okostjem groba 1970_p0458.

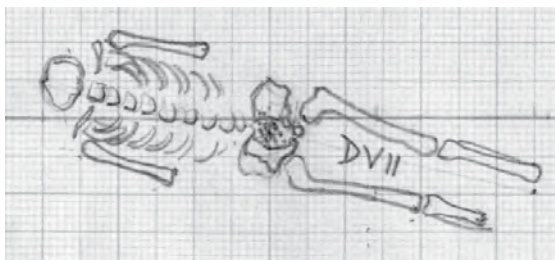

Grob 1970_p0507

Grob 1970_p0507 (kv. G14)

Grobna jama. Okostje je bilo v globini 0,53 m. Azimut 109°.

Zasutje. Ni podatkov.

Okostje. Moški, adultus (Pogačnik). Roki sta bili zapognjeni na trebuh. Kostni niso ohranjene.

Pridatki. Ni podatkov.

Grob 1970_p0508 (kv. G14)

Grobna jama. Okostje je bilo v globini 0,60 m.

Zasutje. Ni podatkov.

Okostje. Morda ženska, adultus (Pogačnik). Našli so samo lobanjo. Kostni niso ohranjene.

Pridatki. Ni podatkov.

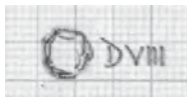

Grob 1970_p0508

Grob 1970_p0509 (kv. K13)

Grobna jama. Okostje je bilo v globini 0,52 m. Azimut 114°.

Zasutje. Ni podatkov.

Okostje. Spol nedoločljiv, odrasli (Pogačnik). Našli so samo nekaj delov okostja. Kostni niso ohranjene.

Pridatki. Ni podatkov.

Opomba. Po risbi je desni del okostja uničil grob 1970_p0510.

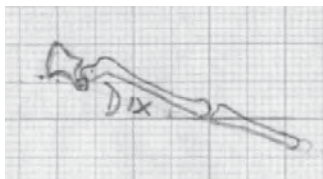

Grob 1970_p0509

Grob 1970_p0510 (kv. K13)

Grobna jama. Okostje je bilo v globini 0,58 m. Azimut 117°.

Zasutje. Ni podatkov.

Okostje. Spol nedoločljiv, odrasli (Pogačnik). Našli so samo nekaj delov okostja. Kostni niso ohranjene.

Pridatki. Na levem delu medenice je bil prstan (1) na kosti prsta.

(1) Bronast sklenjen prstan z zaobljenim trakastim prerezom, ki je na zunanji strani rahlo konkaven. Mere: zunanji pr. 20 mm, notranji pr. 17,5 mm, deb. 1,4 mm, t. 2 g. Inv. št. GM KFC 1189.

Opomba. Po risbi je grob uničil desni del okostja groba 1970_p0509.

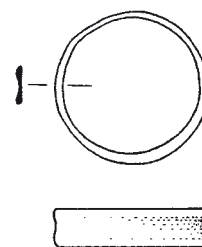
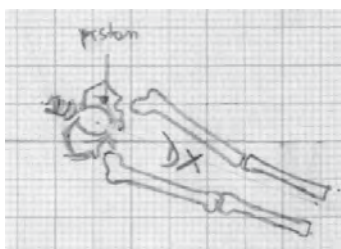

1

Grob 1970_p0510

Grob 1970_p0511 (kv. G14)

Grobna jama. Okostje je bilo v globini 0,62 m. Azimut 69°.

Zasutje. Ni podatkov.

Okostje. Morda ženska, 15–16 let. Našli so samo nekaj delov okostja. Levica naj bi bila zapognjena na prsi, na risbi se tega ne vidi.

Pridatki. Ni podatkov.

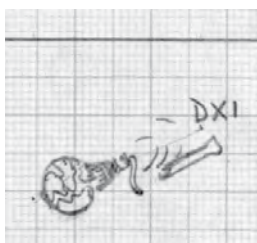

Grob 1970_p0511

Grob 1970_p0512 (kv. G14)

Grobna jama. Okostje je bilo v globini 0,49 m. Azimut 107°.

Zasutje. Ni podatkov.

Okostje. Otrok, infans II (Pogačnik). Našli so nepopolno okostje. Levica je bila zapognjena na trebuh, desnica na prsi.

Kosti niso ohranjene.

Pridatki. Ni podatkov.



Grob 1970_p0512

Grob 1970_p0513 (kv. F14)

Grobna jama. Okostje je bilo v globini 0,49 m.

Zasutje. Ni podatkov.

Okostje. Spol in starost nedoločljiva (Pogačnik). Našli so samo lobanjo. Kosti niso ohranjene.

Pridatki. Ni podatkov.

Opomba. Prekop skupaj z lobanjo 1970_p0514.

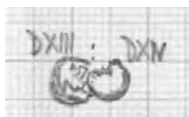

Grobova 1970_p0513 in 1970_p0514

Grob 1970_p0514 (kv. F14)

Grobna jama. Okostje je bilo v globini 0,49 m.

Zasutje. Ni podatkov.

Okostje. Spol in starost nedoločljiva (Pogačnik). Našli so samo lobanjo. Kosti niso ohranjene.

Pridatki. Ni podatkov.

Opomba. Prekop skupaj z lobanjo 1970_p0513.

Grob 1970_p0515 (kv. G14)

Grobna jama. Okostje je bilo v globini 0,55 m. Azimut 93°.

Zasutje. Ni podatkov.

Okostje. Otrok, 12–15 let. Odkopali so zgornji del okostja. Roki sta bili zapognjeni in sklenjeni visoko na prsih. Ohranjeno je samo zobovje.

Pridatki. Ni podatkov.

Opomba. V Zagrebu so pod isto številko groba ugotovili zobovje dveh oseb (glej grob 1970_p0515a).



Grob 1970_p0515

Grob 1970_p0515a

Grobna jama. Ni podatkov.

Zasutje. Ni podatkov.

Okostje. Ženska, več kot 35 let. Ohranjeno je samo zobovje.

Pridatki. Ni podatkov.

Opomba. V Zagrebu so pod isto številko groba ugotovili zobovje dveh oseb (glej grob 1970_p0515).

Grob 1970_p0516 (kv. G14)

Grobna jama. Okostje je bilo v globini 0,59 m. Azimut 91°.

Zasutje. Ni podatkov.

Okostje. Ženska, maturus (Pogačnik). Našli so zgornji del okostja. Levica je bila zapognjena visoko na prsi, desnica je bila zapognjena na medenico. Kosti niso ohranjene.

Pridatki. Ni podatkov.



Grob 1970_p0516

Grob 1970_p0517 (kv. F14)

Grobna jama. Okostje je bilo v globini 0,59 m. Azimut 94°.

Zasutje. Ni podatkov.

Okostje. Ženska, več kot 60 let. Našli so le nekaj delov okostja.

Pridatki. Ni podatkov.

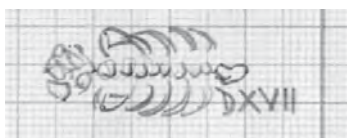

Grob 1970_p0517

Grob 1970_p0518 (kv. I12)

Grobna jama. Okostje je bilo v globini 0,90 m.

Zasutje. Ni podatkov.

Okostje. Spol nedoločljiv, odrasli (Pogačnik). Našli so samo lobanjo. Kostni niso ohranjene.

Pridatki. Ni podatkov.

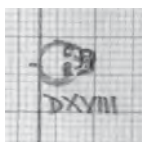
**Grob 1970_p0518****Grob 1970_p0519** (kv. I12)

Grobna jama. Okostje je bilo v globini 0,80 m.

Zasutje. Ni podatkov.

Okostje. Spol nedoločljiv, odrasli (Pogačnik). Odkopali so samo lobanjo. Kostni niso ohranjene.

Pridatki. Ni podatkov.

Opomba. Večina okostja je ostala neodkopana. Po risbi je nad okostjem groba 1970_z0029.

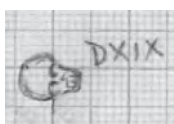
**Grob 1970_p0519****Grob 1970_p0520** (kv. J13)

Grobna jama. Okostje je bilo v globini 0,65 m. Azimut 95°.

Zasutje. Ni podatkov.

Okostje. Otrok, 7–8 let. Roki sta bili zapognjeni na prsi. Ohranjeno je samo zobovje.

Pridatki. Ni podatkov.

Opomba. Izkopavalcem se je zdelo, da gre za dvojni grob (glej še 1970_p0521).

**Grob 1970_p0520****Grob 1970_p0521** (kv. J13)

Grobna jama. Okostje je bilo v globini 0,65 m. Azimut 94°.

Zasutje. Ni podatkov.

Okostje. Morda moški, 20–30 let. Našli so samo nekaj delov okostja. Ohranjeno je samo zobovje.

Pridatki. Ni podatkov.

Opomba. Izkopavalcem se je zdelo, da gre za dvojni grob (glej še 1970_p0520). Po risbi je okostje 1970_p0521 pod okostjem 1970_p0520.

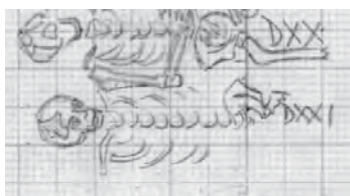
**Grob 1970_p0521****Grob 1970_p0522** (kv. J13)

Grobna jama. Okostje je bilo v globini 0,56 m. Azimut 100°.

Zasutje. Ni podatkov.

Okostje. Moški, maturus (Pogačnik). Našli so nepopolno okostje. Roki sta bili zapognjeni na trebuh. Kostni niso ohranjene.

Pridatki. Ni podatkov.

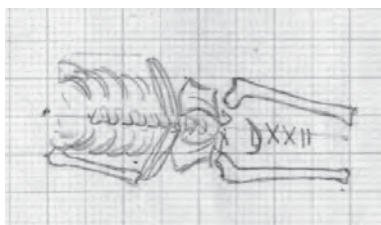
**Grob 1970_p0522****Grob 1970_p0523** (kv. J13)

Grobna jama. Okostje je bilo v globini 0,50 m. Azimut 91°.

Zasutje. Ni podatkov.

Okostje. Otrok, 1,5–2,5 let. Našli so nepopolno okostje. Ohranjena je samo spodnja čeljust.

Pridatki. Ni podatkov.

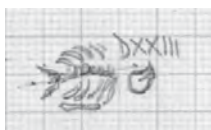
**Grob 1970_p0523****Grob 1970_p0524** (kv. J13)

Grobna jama. Okostje je bilo v globini 0,56 m. Azimut 75°.

Zasutje. Ni podatkov.

Okostje. Otrok, infans II (Pogačnik). Našli so nepopolno okostje. Roki sta bili zapognjeni na trebuh. Kostni niso ohranjene.

Pridatki. Ni podatkov.

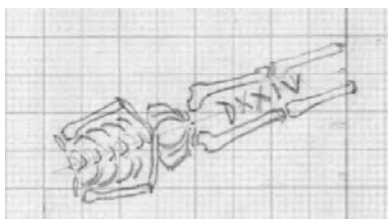
**Grob 1970_p0524**

Grob 1970_p0525 (kv. J13)

Grobna jama. Okostje je bilo v globini 0,62 m. Azimut 78°.

Zasutje. Ni podatkov.

Okostje. Otrok, infans I (Pogačnik). Našli so nepopolno okostje. Roki sta bili zapognjeni na prsi. Kostni niso ohranjene.

Pridatki. Ni podatkov.

Opomba. Po risbi nad okostjem groba 1970_p0562.

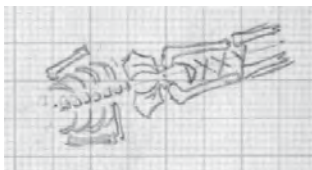

Grob 1970_p0525

Grob 1970_p0526 (kv. J13)

Grobna jama. Okostje je bilo v globini 0,56 m. Azimut 102°.

Zasutje. Ni podatkov.

Okostje. Moški, adultus (Pogačnik). Našli so nepopolno okostje. Levica zapognjena visoko na prsi. Kostni niso ohranjene.

Pridatki. Ni podatkov.

Opomba. Na desnici je ležalo otroško okostje 1970_p0527, zato bi šlo za dvojni grob. Po risbi je okostje poškodoval grob 1970_p0528.



Grobova 1970_p0526 in 1970_p0527

Grob 1970_p0527 (kv. J13)

Grobna jama. Okostje je bilo v globini 0,56 m. Azimut 97°.

Zasutje. Ni podatkov.

Okostje. Otrok, 8–10 let. Našli so nepopolno okostje. Levica prepognjena proti bradi. Ohranjena je samo spodnja čeljust.

Pridatki. Ni podatkov.

Opomba. Otroško okostje je ležalo na desnici 1970_p0526, zato bi šlo za dvojni grob.

Grob 1970_p0527a (kv. J13)

Grobna jama. Ni podatkov.

Zasutje. Ni podatkov.

Okostje. Spol nedoločljiv, 15–18 let. Ohranjena je samo spodnja čeljust.

Pridatki. Ni podatkov.

Opomba. V Zagrebu so to spodnjo čeljust našli skupaj s spodnjo čeljustjo groba 1970_p0527.

Grob 1970_p0528 (kv. J13)

Grobna jama. Okostje je bilo v globini 0,60 m. Azimut 99°.

Zasutje. Ni podatkov.

Okostje. Otrok, 7,5–9 let. Roki sta bili zapognjeni na prsi.

Pridatki. Ni podatkov.

Opomba. Po risbi poškoduje okostje groba 1970_p0526.



Grob 1970_p0528

Grob 1970_p0529 (kv. K12)

Grobna jama. Okostje je bilo v globini 1,50–1,60 m.

Zasutje. Ni podatkov.

Okostje. Ženska, 25–40 let. Našli so samo lobanjo.

Pridatki. Ni podatkov.

Opomba. Po risbi gre za prekop v kostnico.

Grob 1970_p0530 (kv. K12)

Grobna jama. Okostje je bilo v globini 1,50–1,60 m.

Zasutje. Ni podatkov.

Okostje. Ženska, adultus (Pogačnik). Našli so samo lobanjo. Kostni niso ohranjene.

Pridatki. Ni podatkov.

Opomba. Po risbi gre za prekop v kostnico.



Grobovi 1970_p0529 do 1970_p0531 in 1972_p0860

Grob 1970_p0531 (kv. K12)

Grobna jama. Okostje je bilo v globini 1,50–1,60 m.

Zasutje. Ni podatkov.

Okostje. Moški, 35–40 let. Našli so samo lobanjo.

Pridatki. Ni podatkov.

Opomba. Po risbi gre za prekop v kostnico.

Grob 1970_p0532 (kv. K12)

Grobna jama. Okostje je bilo v globini 1,50–1,60 m.

Zasutje. Ni podatkov.

Okostje. Moški, matusus (Pogačnik). Našli so samo spodnjo čeljust.

Pridatki. Ni podatkov.

Opomba. Po risbi gre za prekop v kostnico, na severno stran oltarne mize. Pod isto številko so v Zagrebu dokumentirali tudi čelnico, ki pa je na risbi ni. Določili so nenavadni časovni razpon starosti pokojnika 20–50 let. Pogačnik je v terenskem dnevniku opisal samo spodnjo čeljust, čelnica pa očitno pripada neznanemu grobu.

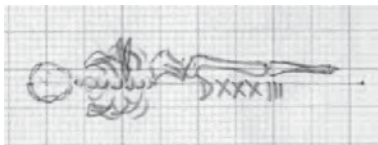
**Grob 1970_p0532****Grob 1970_p0533****Grob 1970_p0533** (kv. J13)

Grobna jama. Okostje je bilo v globini 0,58 m. Azimut 95°.

Zasutje. Ni podatkov.

Okostje. Otrok, infans II (Pogačnik). Našli so nepopolno okostje. Levica je bila zapognjena na prsi. Kostni niso ohranjene.

Pridatki. Ni podatkov.

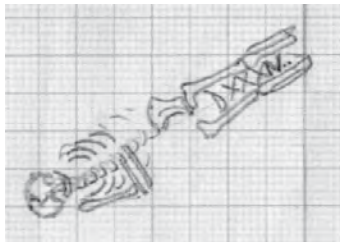
**Grob 1970_p0534****Grob 1970_p0534** (kv. J13)

Grobna jama. Okostje je bilo v globini 0,49 m. Azimut 65°.

Zasutje. Ni podatkov.

Okostje. Otrok, 4–5 let. Našli so nepopolno okostje. Desnica je bila zapognjena na prsi.

Pridatki. Ni podatkov.

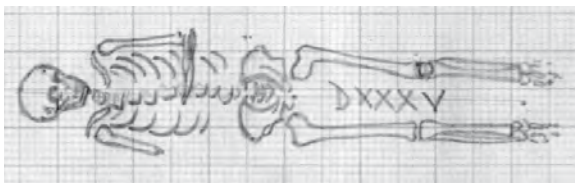
**Grob 1970_p0535****Grob 1970_p0535** (kv. J13)

Grobna jama. Okostje je bilo v globini 0,60 m. Azimut 96°.

Zasutje. Ni podatkov.

Okostje. Ženska, 40–50 let. Našli so nepopolno okostje. Levica je bila zapognjena na prsi.

Pridatki. Ni podatkov.

**Grob 1970_p0536****Grob 1970_p0536** (kv. K13)

Grobna jama. Okostje je bilo v globini 0,54 m. Azimut 105°.

Zasutje. Ni podatkov.

Okostje. Spol nedoločljiv, več kot 40 let. Roki sta bili sklenjeni na prsih.

Pridatki. Ni podatkov.

Grob 1970_p0537 (kv. J13)

Grobna jama. Okostje je bilo v globini 0,65 m. Azimut 95°.

Zasutje. Ni podatkov.

Okostje. Spol nedoločljiv, več kot 40 let. Našli so nepopolno okostje. Levica je bila zapognjena na levi bok.

Pridatki. Na prsih so bile tri Jakobove školjke (1–3). Dve sta bili na desni strani prsnega koša, ena na levi strani prsnega koša.

**Grob 1970_p0537**



- (1) Školjčna lupina velike pokrovače (*Pecten jacobaeus*) oz. t. i. Jakobove školjke, s predrtinama za pritrjevanje na krilcih. Mere: š. 86 mm, v. 82 mm, deb. 21,1 mm, t. 25,4 g. Inv. št. GM KFC 2078a.
- (2) Školjčna lupina velike pokrovače (*Pecten jacobaeus*) oz. t. i. Jakobove školjke, s predrtinama za pritrjevanje na krilcih. Mere: š. 66 mm, v. 62 mm, deb. 21,1 mm, t. 26,1 g. Inv. št. GM KFC 2078b.
- (3) Školjčna lupina velike pokrovače (*Pecten jacobaeus*) oz. t. i. Jakobove školjke, delno ohranjena. Mere: š. 66 mm, v. 61,5 mm, deb. 21,1 mm, t. 26,1 g. Inv. št. GM KFC 2078c.
- Opomba.* Po terenski risbi je okostje pod okostjem groba 1970_p0536. Noge okostja groba 1970_p0537 je po risbi poškodoval grob 1970_p0520/1970_p0521.

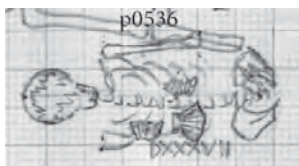

Grob 1970_p0537

Grob 1970_p0538 (kv. K13)

Grobna jama. Okostje je bilo v globini 0,64 m. Azimut 96°.

Zasutje. Na desni strani reber je ležal živalski zob.

Okostje. Ženska, več kot 50 let. Našli so nepopolno okostje. Roki sta bili sklenjeni na trebuhu.

Pridatki. Ni podatkov.

Opomba. Živalski zob manjka.

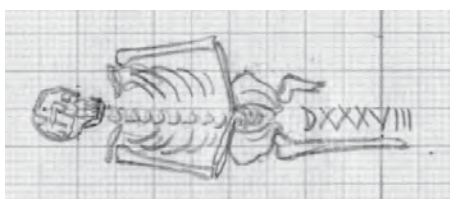

Grob 1970_p0538

Grob 1970_p0539 (kv. J12)

Grobna jama. Okostje je bilo v globini 0,84 m. Azimut 95°.

Zasutje. Ni podatkov.

Okostje. Moški, maturus (Pogačnik). Odkopali so samo zgornji del okostja. Kostni niso ohranjene.

Pridatki. Ni podatkov.

Opomba. Večina okostja je ostala neodkopana.

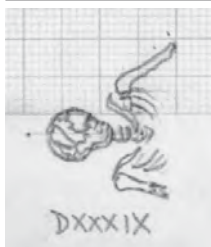

Grob 1970_p0539

Grob 1970_p0540 (kv. J12)

Grobna jama. Okostje je bilo v globini 0,80 m.

Zasutje. Ni podatkov.

Okostje. Verjetno ženska, 25–35 let. Odkopali so samo glavo.

Pridatki. Ni podatkov.

Opomba. Večina okostja je ostala neodkopana.

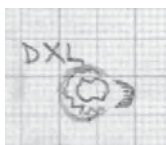

Grob 1970_p0540

Grob 1970_p0541 (kv. J12)

Grobna jama. Okostje je bilo v globini 0,74 m. Azimut 95°.

Zasutje. Ni podatkov.

Okostje. Verjetno ženska, več kot 45 let. Odkopali so samo delno ohranjeno okostje. Po risbi je bila levica prepognjena navzgor na prsi.

Pridatki. Ni podatkov.

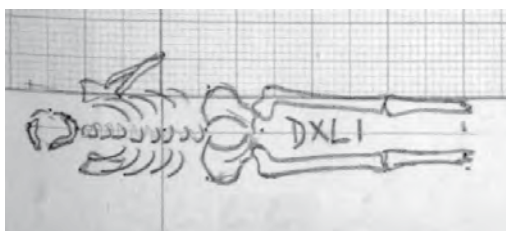

Grob 1970_p0541

Grob 1970_p0542 (kv. J13)

Grobna jama. Okostje je bilo v globini 0,65 m. Azimut 97°.

Zasutje. Ni podatkov.

Okostje. Ženska, maturus ali senilis (Pogačnik). Našli so samo delno ohranjeno okostje. Roki sta bili zapognjeni na trebuh. Kostni niso ohranjene.

Pridatki. Ni podatkov.

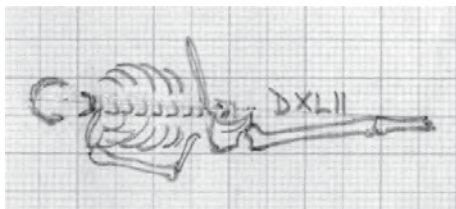

Grob 1970_p0542

Grob 1970_p0543 (kv. J13)

Grobna jama. Okostje je bilo v globini 0,59 m. Azimut 90°.

Zasutje. Ni podatkov.

Okostje. Spol nedoločljiv, juvenis (Pogačnik). Našli so samo nekaj delov okostja. Po risbi je bila levica iztegnjena ob trupu, po dnevniku pa položena na prsi. Kostni niso ohranjene.

Pridatki. Ni podatkov.

Opomba. Po risbi nad okostjem groba 1970_p0565.



Grob 1970_p0543

Grob 1970_p0544 (kv. J13)

Grobna jama. Okostje je bilo v globini 0,60 m. Azimut 94°.

Zasutje. Ni podatkov.

Okostje. Moški, maturus (Pogačnik). Našli so nepopolno okostje. Desnica je bila zapognjena na trebuh, levica verjetno tudi. Kostni niso ohranjene.

Pridatki. Ni podatkov.

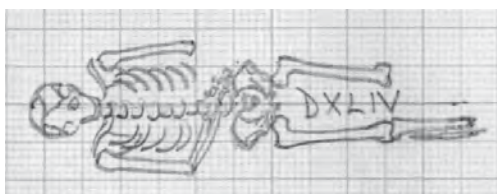

Grob 1970_p0544

Grob 1970_p0545 (kv. J13)

Grobna jama. Okostje je bilo v globini 0,50 m. Azimut 95°.

Zasutje. Ni podatkov.

Okostje. Otrok, infans I (Pogačnik). Našli so samo desni del medenice in desno stegnenico. Kostni niso ohranjene.

Pridatki. Ni podatkov.

Opomba. Južno ob grobu je bil najden železen trnast okov romarske palice. Po mnenju izkopavalcev naj bi pripadal grobu 1970_p0563 (glej tam).

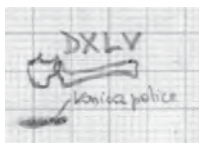

Grob 1970_p0545

Grob 1970_p0546 (kv. J13)

Grobna jama. Okostje je bilo v globini 0,66 m. Azimut 84°.

Zasutje. Ni podatkov.

Okostje. Verjetno moški, več kot 55 let. Našli so nepopolno okostje. Roki sta bili sklenjeni na prsih.

Pridatki. Ni podatkov.

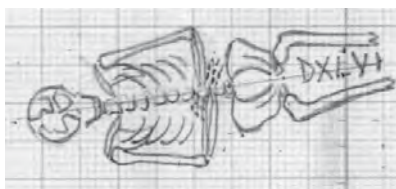

Grob 1970_p0546

Grob 1970_p0547 (kv. K13)

Grobna jama. Okostje je bilo v globini 0,61 m. Azimut 116°.

Zasutje. Ob desni rami je ležal živalski zob.

Okostje. Otrok, 6–8 let. Našli so samo del okostja.

Pridatki. Ni podatkov.

Opomba. Živalski zob manjka.

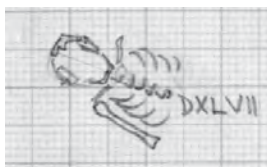

Grob 1970_p0547

Grob 1970_p0548 (kv. K13)

Grobna jama. Okostje je bilo v globini 0,72 m. Azimut 95°.

Zasutje. Ob levi nadlaktnici sta ležala 2 živalska zoba.

Okostje. Verjetno ženska, več kot 50 let. Našli so nepopolno okostje. Roki sta bili sklenjeni na trebuhu.

Pridatki. Ni podatkov.

Opomba. Živalska zoba manjkata.

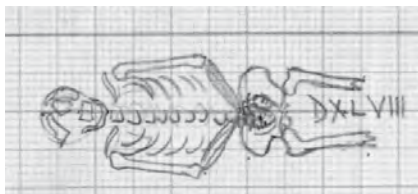

Grob 1970_p0548

Grob 1970_p0549 (kv. J13)

Grobna jama. Okostje je bilo v globini 0,56 m. Azimut 103°.

Zasutje. Ni podatkov.

Okostje. Spol nedoločljiv, juvenis (Pogačnik). Našli so nepopolno okostje. Levica je bila zapognjena na trebuh. Kostni niso ohranjene.

Pridatki. Ni podatkov.



Grob 1970_p0549

Grob 1970_p0550 (kv. J13)

Grobna jama. Okostje je bilo v globini 0,63 m. Azimut 94°.

Zasutje. Ni podatkov.

Okostje. Ženska, več kot 40 let. Našli so nepopolno okostje. Roki sta bili iztegnjeni ob trupu.

Pridatki. Ni podatkov.



Grob 1970_p0550

Grob 1970_p0551 (kv. J13)

Grobna jama. Okostje je bilo v globini 0,58 m.

Zasutje. Ni podatkov.

Okostje. Otrok, 11–12 let. Našli so samo lobanjo.

Pridatki. Ni podatkov.

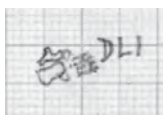

Grob 1970_p0551

Grob 1970_p0552 (kv. J13)

Grobna jama. Okostje je bilo v globini 0,67 m. Azimut 81°.

Zasutje. Ni podatkov.

Okostje. Moški, več kot 40 let. Levica je bila zapognjena na prsi, desnica na medenico.

Pridatki. Ni podatkov.

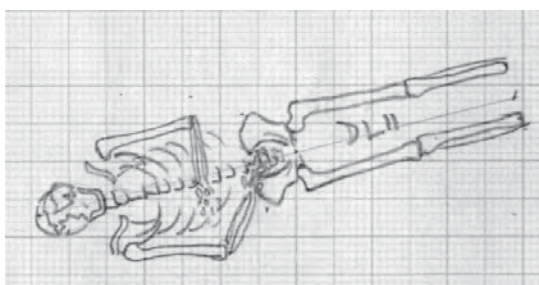

Grob 1970_p0552

Grob 1970_p0553 (kv. J13)

Grobna jama. Okostje je bilo v globini 0,60 m.

Zasutje. Ni podatkov.

Okostje. Ženska, matusus (Pogačnik). Našli so samo lobanjo.

Kosti niso ohranjene.

Pridatki. Ni podatkov.

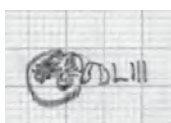

Grob 1970_p0553



Grob 1970_p0554

Grob 1970_p0554 (kv. K13)

Grobna jama. Okostje je bilo v globini 0,67 m.

Zasutje. Ni podatkov.

Okostje. Moški, adultus (Pogačnik). Našli so samo lobanjo.

Kosti niso ohranjene.

Pridatki. Ni podatkov.

Grob 1970_p0555 (kv. J13)

Grobna jama. Okostje je bilo v globini 0,54 m. Azimut 81°.

Zasutje. Ni podatkov.

Okostje. Moški, matusus (Pogačnik). Našli so nepopolno okostje.

Roki sta bili zapognjeni na medenico. Kostni niso ohranjene.

Pridatki. Ni podatkov.

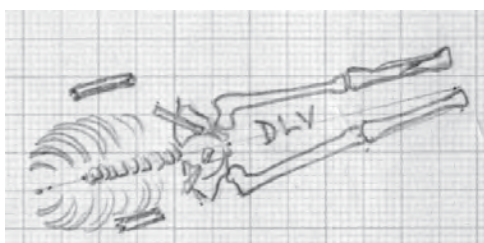

Grob 1970_p0555

Grob 1970_p0556 (kv. K13)

Grobna jama. Okostje je bilo v globini 0,67 m. Azimut 105°.

Zasutje. Ni podatkov.

Okostje. Moški, matusus (Pogačnik). Našli so nepopolno okostje. Levica je bila zapognjena na medenico. Kostni niso ohranjene.



Grob 1970_p0556

Pridatki. Ni podatkov.

Opomba. Lobanjo naj bi uničil sosednji vkop.

Grob 1970_p0557 (kv. K13)

Grobna jama. Okostje je bilo v globini 0,56 m.

Zasutje. Ni podatkov.

Okostje. Spol nedoločljiv, odrasli (Pogačnik). Našli so samo lobanjo. Kostni niso ohranjene.

Pridatki. Ni podatkov.

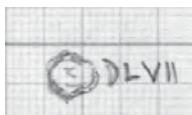

Grob 1970_p0557

Grob 1970_p0558 (kv. J13)

Grobna jama. Okostje je bilo v globini 0,67 m. Azimut 90°.

Zasutje. Ni podatkov.

Okostje. Spol nedoločljiv, odrasli (Pogačnik). Našli so nepopolno okostje. Kostni niso ohranjene.

Pridatki. Ni podatkov.

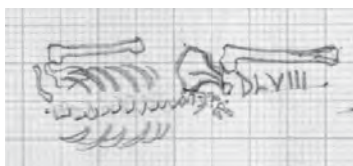

Grob 1970_p0558

Grob 1970_p0559 (kv. J13)

Grobna jama. Okostje je bilo v globini 0,68 m. Azimut 105°.

Zasutje. Ni podatkov.

Okostje. Otrok, infans II (Pogačnik). Našli so nepopolno okostje. Leвица je bila zapognjena na trebuh. Kostni niso ohranjene.

Pridatki. Ni podatkov.

Opomba. Lobanja in zgornji del telesa sta bila poškodovana pri gradnji zidu gotske kapele. Po risbi je grob nad okostjem groba 1970_p0568.

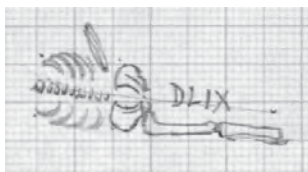

Grob 1970_p0559

Grob 1970_p0560 (kv. J13)

Grobna jama. Okostje je bilo v globini 0,78 m. Azimut 95°.

Zasutje. Ni podatkov.

Okostje. Otrok, 9–10 let. Našli so nepopolno okostje. Roki bi bili zapognjeni na trebuh.

Pridatki. Ni podatkov.

Opomba. Na risbi spodnjega dela rok ni. Morda so bili med izkopavanjem še ohranjeni prstni členki, ki pa so jih odstranili, in jih zato na risbi ni.



Grob 1970_p0560

Grob 1970_p0561 (kv. K13)

Grobna jama. Okostje je bilo v globini 0,80 m. Azimut 56°.

Zasutje. Ni podatkov.

Okostje. Otrok, 11–12 let. Našli so nepopolno okostje. Glava je bila nagnjena v desno. Leвица je bila zapognjena na trebuh.

Pridatki. Ni podatkov.

Opomba. Spodnji del telesa je uničila gradnja kanala. V Zagrebu so spodnjo čeljust tega groba določili kot drugega otroka, ki je umrl v starosti 4–5 let. Pogačnik je opazil samo en osebek.



Grob 1970_p0561

Grob 1970_p0561a

Opomba. Glej grob 1970_p0561.

Grob 1970_p0562 (kv. J13)

Grobna jama. Okostje je bilo v globini 0,71 m. Azimut 95°.

Zasutje. Ni podatkov.

Okostje. Spol nedoločljiv, odrasli (Pogačnik). Našli so nepopolno okostje. Kostni niso ohranjene.

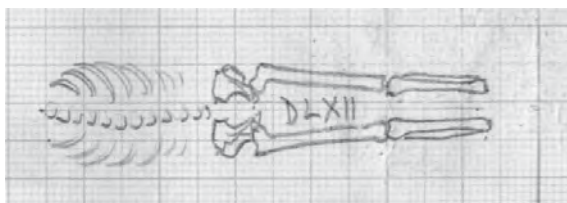

Grob 1970_p0562

Pridatki. Ni podatkov.

Opomba. Stratigrafski odnos do groba 1970_p0525 je nejasen.

Grob 1970_p0563 (kv. J12)

Grobna jama. Okostje je bilo v globini 0,70 m. Azimut 92°.

Zasutje. Ni podatkov.

Okostje. Moški, maturus (Pogačnik). Prsti leveice so bili na desnem delu medenice, kar pomeni, da je bila levica zapognjena na medenico, desnica je bila iztegnjena ob trupu. Kostni niso ohranjene.

Pridatki. Na desni strani prsi so bile 3 Jakobove školjke (1). Zelo verjetno (glej spodaj) grobu pripada tudi okov (2) romarske palice.

(1) Školjčna lupina velike pokrovače (*Pecten jacobaeus*) oz. t. i. Jakobove školjke, s predrtinama za pritrjevanje na krilcih. Mere: š. 82 mm, v. 81 mm, deb. 21,1 mm, t. 25,4 g. Inv. št. GM KFC 2079. Dve školjki manjkata.

(2) Trn palice kvadratnega prereza z nasadilom kvadratnega prereza in s kovano objemko. Mere: š. 14 mm, v. 175 mm, deb. 14 mm, t. 159 g. Inv. št. GM KFC 700.

Opomba. Poškoduje okostje groba 1970_p0564. Lobanjo so uničili pri čiščenju zidu, levi del telesa pa že prej pri izkopavanju. V bližini groba (40 cm zunaj groba in 20 cm bolj plitvo) je bil najden okov romarske palice. Spretni listič celo trdi, da je bila najdena v polnilu groba. V inventarno knjigo sta bili vpisani dve školjki.

Komentar. Konica palice je uporabna celota skupaj z Jakobovimi školjkami. Zdi se, da so jo grobarji pri kopanju mlajših grobov prestavili na drugo mesto in je bila odkrita v drugotni legi.

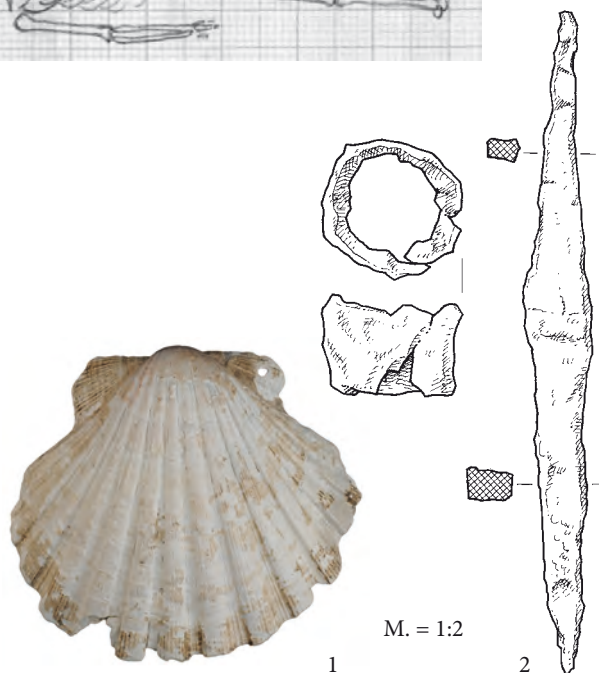

Grob 1970_p0563

Grob 1970_p0564 (kv. J13)

Grobna jama. Okostje je bilo v globini 0,78 m. Azimut 94°.

Zasutje. Ni podatkov.

Okostje. Moški, maturus (Pogačnik). Našli so nepopolno okostje. Roki sta bili iztegnjeni ob trupu. Kostni niso ohranjene.

Pridatki. Ni podatkov.

Opomba. Okostje je poškodoval sosednji grob 1970_p0563.



Grob 1970_p0564

Grob 1970_p0565 (kv. J13)

Grobna jama. Okostje je bilo v globini 0,81 m. Azimut 104°.

Zasutje. Ni podatkov.

Okostje. Otrok, 14–15 let. Roki sta bili sklenjeni na medenici.

Pridatki. Ni podatkov.

Opomba. Po risbi je bilo pod okostjem groba 1970_p0543.

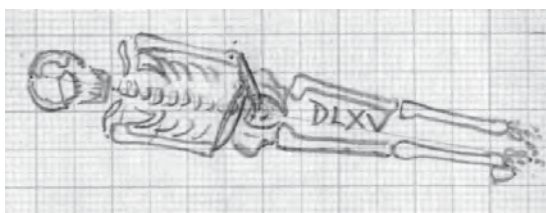

Grob 1970_p0565

Grob 1970_p0566 (kv. J13)

Grobna jama. Okostje je bilo v globini 0,81 m. Azimut 85°.

Zasutje. Ni podatkov.

Okostje. Ženska, maturus ali senilis (Pogačnik). Našli so nepopolno okostje. Desnica je bila zapognjena na trebuh. Kostni niso ohranjene.

Pridatki. Ni podatkov.

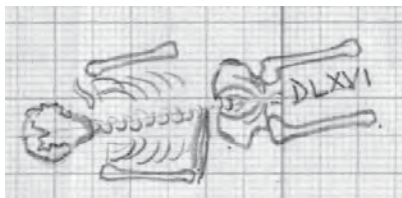

Grob 1970_p0566

Grob 1970_p0567 (kv. J13)

Grobna jama. Okostje je bilo v globini 0,84 m. Azimut 96°.

Zasutje. Ni podatkov.

Okostje. Spol nedoločljiv, več kot 60 let. Našli so nepopolno okostje. Roki sta bili zapognjeni na medenico.

Pridatki. Ni podatkov.

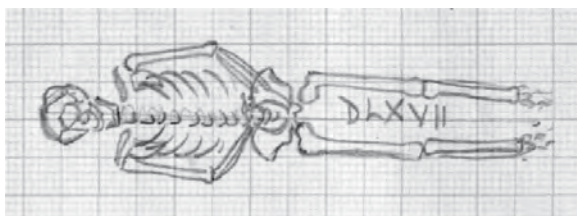
**Grob 1970_p0567****Grob 1970_p0568** (kv. J13)

Grobna jama. Okostje je bilo v globini 0,72 m. Azimut 92°.

Zasutje. Ni podatkov.

Okostje. Otrok, 1–2 leti. Našli so nepopolno okostje. Levica je bila zapognjena na trebuh.

Pridatki. Ni podatkov.

Opomba. Po risbi pod grobom 1970_p0559.

**Grob 1970_p0568****Grob 1970_p0569** (kv. J13)

Grobna jama. Okostje je bilo v globini 0,85 m. Azimut 102°.

Zasutje. Ni podatkov.

Okostje. Otrok, infans I (Pogačnik). Roki sta bili iztegnjeni ob trupu. Kostni niso ohranjene.

Pridatki. Ni podatkov.

Opomba. Poškoduje okostje groba 1970_p0570.

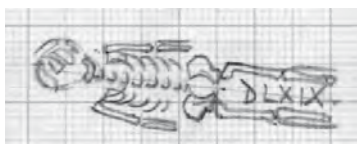
**Grob 1970_p0569****Grob 1970_p0570** (kv. J13)

Grobna jama. Okostje je bilo v globini 0,85 m. Azimut 104°.

Zasutje. Ni podatkov.

Okostje. Otrok, infans I (Pogačnik). Našli so nepopolno okostje. Kostni niso ohranjene.

Pridatki. Ni podatkov.

Opomba. Desno stran telesa je poškodoval grob 1970_p0569.

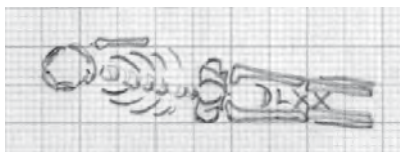
**Grob 1970_p0570****Grob 1970_p0571** (kv. J13)

Grobna jama. Okostje je bilo v globini 0,85 m. Azimut 95°.

Zasutje. Ni podatkov.

Okostje. Otrok, 7–9 let. Našli so nepopolno okostje. Levica je bila iztegnjena ob trupu.

Pridatki. Ni podatkov.

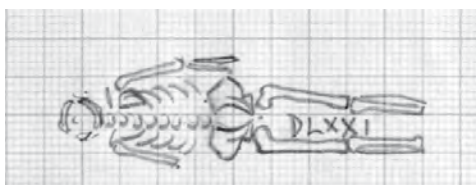
**Grob 1970_p0571****Grob 1970_p0572** (kv. J13)

Grobna jama. Okostje je bilo v globini 0,85 m. Azimut 87°.

Zasutje. Ni podatkov.

Okostje. Moški, maturus (Pogačnik). Našli so nepopolno okostje. Levica naj bi bila zapognjena na trebuh, na risbi je ni. Kostni niso ohranjene.

Pridatki. Ni podatkov.

**Grob 1970_p0572****Grob 1970_p0573** (kv. K13)

Grobna jama. Okostje je bilo v globini 0,85 m. Azimut 98°.

Zasutje. Ni podatkov.

Okostje. Spol nedoločljiv, odrasli (Pogačnik). Našli so nepopolno okostje. Kostni niso ohranjene.

Pridatki. Ni podatkov.

Opomba. Po risbi mu noge poškoduje grob 1970_p0574.

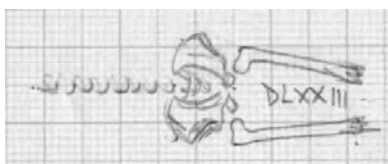
**Grob 1970_p0573**

Grob 1970_p0574 (kv. K13)

Grobna jama. Okostje je bilo v globini 0,85 m. Azimut 85°.

Zasutje. Ni podatkov.

Okostje. Otrok, 5–6 let. Našli so nepopolno okostje. Roki naj bi bili zapognjeni na trebuh.

Pridatki. Ni podatkov.

Opomba. Okostje je na risbi napačno označeno kot DLXXXIV.

Po risbi poškoduje okostje groba 1979_p0573.

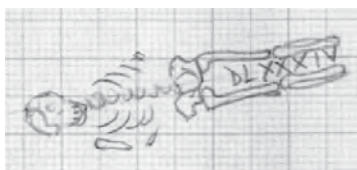
**Grob 1970_p0574****Grob 1970_p0575** (kv. J13)

Grobna jama. Okostje je bilo v globini 0,92 m. Azimut 90°.

Zasutje. Ni podatkov.

Okostje. Otrok, 9–11 let. Našli so nepopolno okostje. Desnica je bila zapognjena na trebuh.

Pridatki. Ni podatkov.

Opomba. Poškoduje okostje v grobu 1970_p0576. Po risbi je pod grobom 1979_p0586.

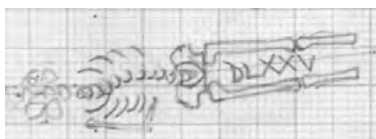
**Grob 1970_p0575****Grob 1970_p0576** (kv. J13)

Grobna jama. Okostje je bilo v globini 0,93 m. Azimut 91°.

Zasutje. Ni podatkov.

Okostje. Ženska, adultus (Pogačnik). Našli so nepopolno okostje. Levica je bila iztegnjena in rahlo zapognjena na levi del medenice. Kostni niso ohranjene.

Pridatki. Ni podatkov.

Opomba. Desni del telesa je poškodoval grob 1970_p0575.

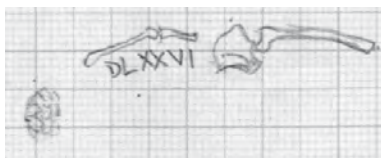
**Grob 1970_p0576****Grob 1970_p0577** (kv. J13)

Grobna jama. Okostje je bilo v globini 0,96 m. Azimut 88°.

Zasutje. Ni podatkov.

Okostje. Verjetno moški, 20–30 let. Našli so nepopolno okostje. Roki sta bili sklenjeni na prsih.

Pridatki. Ni podatkov.

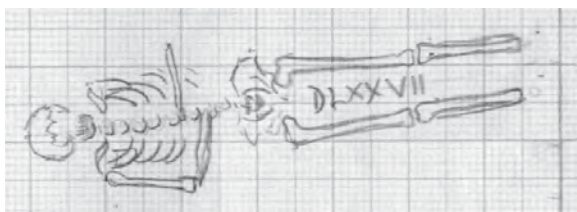
**Grob 1970_p0577****Grob 1970_p0578** (kv. K13)

Grobna jama. Okostje je bilo v globini 0,79 m. Azimut 101°.

Zasutje. Ni podatkov.

Okostje. Otrok, infans II (Pogačnik). Našli so nepopolno okostje. Levica je bila zapognjena na trebuh. Kostni niso ohranjene.

Pridatki. Ni podatkov.

Opomba. Poškoduje okostje v grobu 1970_p0579.

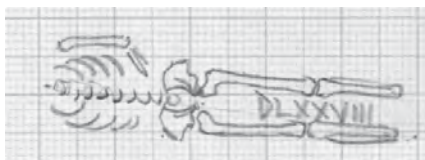
**Grob 1970_p0578****Grob 1970_p0579** (kv. K13)

Grobna jama. Okostje je bilo v globini 0,84 m. Azimut 84°.

Zasutje. Ni podatkov.

Okostje. Otrok, 5–6 let. Našli so nepopolno okostje. Desnica se zdi zapognjena na desni del medenice.

Pridatki. Ni podatkov.

Opomba. Levi del okostja je poškodoval grob 1970_p0578.

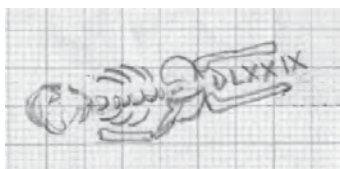
**Grob 1970_p0579****Grob 1970_p0580** (kv. K13)

Grobna jama. Okostje je bilo v globini 0,86 m.

Zasutje. Ni podatkov.

Okostje. Otrok, infans II (Pogačnik). Našli so samo lobanjo. Kostni niso ohranjene.

Pridatki. Ni podatkov.

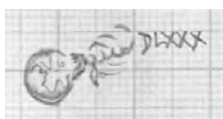
**Grob 1970_p0580**

Grob 1970_p0581 (kv. K13)

Grobna jama. Okostje je bilo v globini 0,85 m.

Zasutje. Ni podatkov.

Okostje. Otrok, 8–9 let. Našli so samo lobanjo.

Pridatki. Ni podatkov.

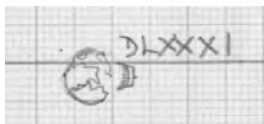

Grob 1970_p0581

Grob 1970_p0582 (kv. J13)

Grobna jama. Ni podatkov.

Zasutje. Ni podatkov.

Okostje. Ženska, 20–30 let. Našli so samo nekaj kosti glave in vratu.

Pridatki. Ni podatkov.



Grob 1970_p0582

Grob 1970_p0583 (kv. J12)

Grobna jama. Okostje je bilo v globini 0,89 m. Azimut 95°.

Zasutje. Odlomki lončenine (1–4).

Okostje. Moški, 35–50 let. Našli so nepopolno okostje. Desnica naj bi bila zapognjena na trebuh, levica je bila iztegnjena ob trupu.

Pridatki. Ni podatkov.

Predmeti iz zasutja.

- (1) Odlomek ustja (tip 5H po Štular 2009) izvrtene lonca, zunaj svetle, znotraj svetle in v prelomu svetle barve; primesi: kremen, majhna vsebnost, enakomerne velikosti. Mere: š. 52 mm, v. 38 mm, deb. 9 mm, t. 23,9 g. Brez inv. št., začasna oznaka zrc5a.
- (2) Odlomek ustja (tip 6G po Štular 2009) izvrtene lonca, zunaj svetle, znotraj svetle in v prelomu svetle barve; primesi: apnenec, majhna vsebnost, neenakomerne velikosti. Mere: š. 40 mm, v. 29 mm, deb. 6 mm, t. 11 g. Brez inv. št., začasna oznaka zrc5b.
- (3) 3 odlomki ostenja izvrtene lonca, znotraj svetle, zunaj svetle in v prelomu svetle barve; primesi: kremen, majhna vsebnost, enakomerna velikost. Brez inv. št., začasna oznaka zrc5c.
- (4) Odlomek dna izvrtene lonca, znotraj svetle, zunaj svetle in v prelomu svetle barve; primesi: kremen, majhna vsebnost, enakomerna velikost. Mere: š. 62 mm, v. 70 mm, deb. 5 mm, t. 25 g. Brez inv. št., začasna oznaka zrc5d.

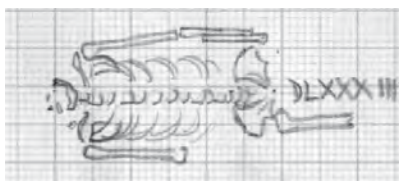

M. = 1:3 1

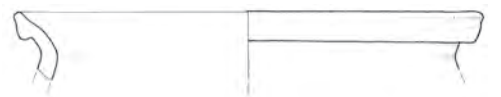

M. = 1:3 2

Grob 1970_p0583

Grob 1970_p0584 (kv. J12/J13)

Grobna jama. Okostje je bilo v globini 0,88 m. Azimut 93°.

Zasutje. Ni podatkov.

Okostje. Moški, več kot 45 let. Našli so nepopolno okostje.

Roki sta bili zapognjeni na trebuh.

Pridatki. Ni podatkov.

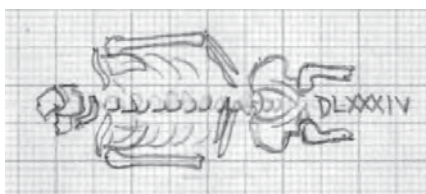

Grob 1970_p0584

Grob 1970_p0585 (kv. J13)

Grobna jama. Okostje je bilo v globini 0,85 m. Azimut 95°.

Zasutje. Ni podatkov.

Okostje. Otrok, 8–9 let. Našli so nepopolno okostje.

Pridatki. Ni podatkov.

Opomba. Desna stran telesa je ostala neodkopana. Po risbi je noge uničil grob 1970_p0586.

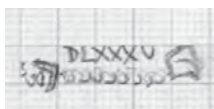

Grob 1970_p0585

Grob 1970_p0586 (kv. J13)

Grobna jama. Okostje je bilo v globini 0,85 m. Azimut 101°.

Zasutje. Ni podatkov.

Okostje. Otrok, infans I (Pogačnik). Našli so nepopolno okostje. Kostni niso ohranjene.

Pridatki. Ni podatkov.

Opomba. Po risbi je uničil noge okostja v grobu 1970_p0585 in bil nad grobom 1970_0575.

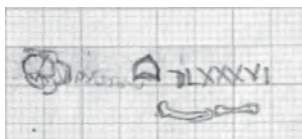

Grob 1970_p0586

Grob 1970_p0587 (kv. J12)

Grobna jama. Okostje je bilo v globini 0,78 m. Azimut 94°.

Zasutje. Ni podatkov.

Okostje. Spol nedoločljiv, odrasli (Pogačnik). Našli so nepopolno okostje. Kostni niso ohranjene.

Pridatki. Ni podatkov.

Opomba. Zgornji del telesa je segal pod zid cerkve.

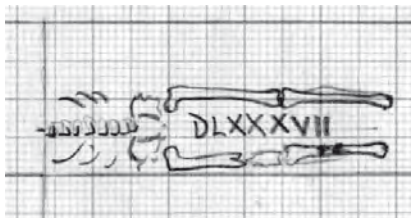

Grob 1970_p0587

Grob 1970_p0588 (kv. J12)

Grobna jama. Okostje je bilo v globini 0,72 m. Azimut 93°.

Zasutje. Ni podatkov.

Okostje. Otrok, infans I (Pogačnik). Našli so nepopolno okostje. Kostni niso ohranjene.

Pridatki. Ni podatkov.

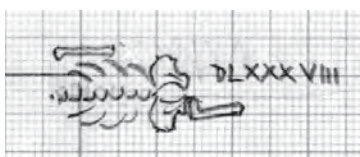

Grob 1970_p0588

Grob 1970_p0589 (kv. J13)

Grobna jama. Okostje je bilo v globini 0,70 m. Azimut 85°.

Zasutje. Ni podatkov.

Okostje. Ženska, 30–35 let. Roki sta bili sklenjeni na prsih.

Pridatki. Ni podatkov.



Grob 1970_p0589

Grob 1970_p0590 (kv. J13)

Grobna jama. Okostje je bilo v globini 0,62 m. Azimut 81°.

Zasutje. Ni podatkov.

Okostje. Otrok, infans II (Pogačnik). Našli so nepopolno okostje. Kostni niso ohranjene.

Pridatki. Ni podatkov.



Grob 1970_p0590

Grob 1970_p0591 (kv. J13)

Grobna jama. Okostje je bilo v globini 0,50 m. Azimut 87°.

Zasutje. Ni podatkov.

Okostje. Otrok, infans I (Pogačnik). Našli so nepopolno okostje. Levica je bila zapognjena na prsi. Kostni niso ohranjene.

Pridatki. Ob dlani (levice?) je bila pasna spona (1).

(1) Odlomek železne pasne spona. Ohranjen je locen in pritrđišče trna. Mere: š. 50 mm, v. 28 mm, t. 12,4 g. Inv. št. GM KFC 946.

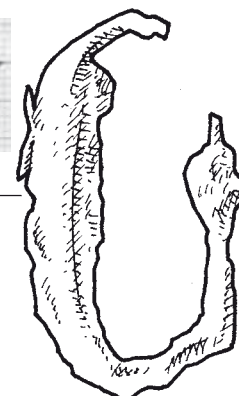
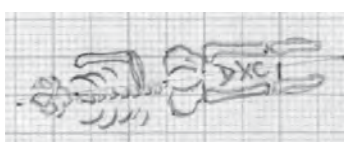
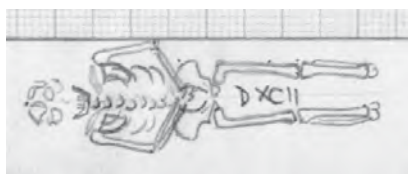

Grob 1970_p0591

Grob 1970_p0593 (kv. J13)

Grobna jama. Okostje je bilo v globini 0,63 m. Azimut 84°.

Zasutje. Ni podatkov.

Okostje. Moški, adultus (Pogačnik). Desnica je bila iztegnjena ob trupu, levica je bila zapognjena na medenico. Kostni niso ohranjene.

Pridatki. Ni podatkov.

Opomba. V Zagrebu so pod oznako tega groba določili otroka v starosti 5–7 let, ki je nedvomno iz nekega drugega neznanega groba.

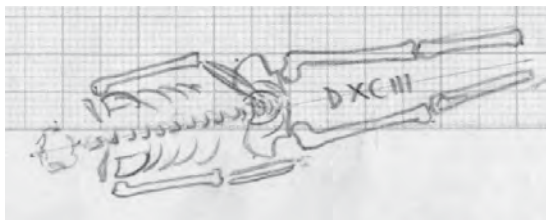

Grob 1970_p0593

Grob 1970_p0594 (kv. J13)

Grobna jama. Okostje je bilo v globini 0,62 m. Azimut 93°.

Zasutje. Ni podatkov.

Okostje. Moški, maturus (Pogačnik). Našli so nepopolno okostje.

Roki sta bili sklenjeni na trebuhu. Kostni niso ohranjene.

Pridatki. Ni podatkov.



Grob 1970_p0594

Grob 1970_p0595 (kv. J13)

Grobna jama. Okostje je bilo v globini 0,60 m. Azimut 93°.

Zasutje. Ni podatkov.

Okostje. Moški, maturus (Pogačnik). Našli so nepopolno okostje. Kostni niso ohranjene.

Pridatki. Ni podatkov.

Opomba. Nogi naj bi uničil vkop sosednjega groba, ki pa iz risb ni razviden.

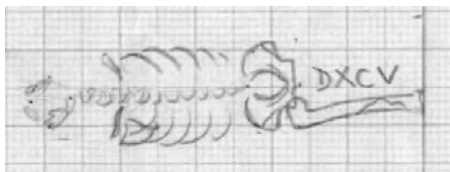

Grob 1970_p0595

Grob 1970_p0596 (kv. J13)

Grobna jama. Okostje je bilo v globini 0,54 m. Azimut 94°.

Zasutje. Ni podatkov.

Okostje. Ženska, več kot 45 let. Roki sta bili zapognjeni na medenico.

Pridatki. Ni podatkov.

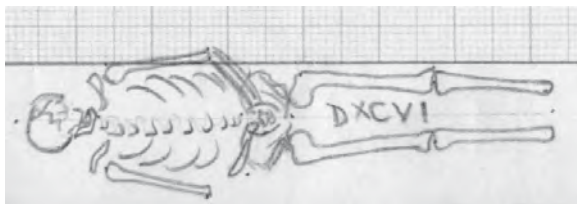

Grob 1970_p0596

Grob 1970_p0597 (kv. J13)

Grobna jama. Okostje je bilo v globini 0,72 m. Azimut 87°.

Zasutje. Ni podatkov.

Okostje. Moški, maturus (Pogačnik). Našli so nepopolno okostje. Desnica je bila zapognjena na medenico. Kostni niso ohranjene.

Pridatki. Ni podatkov.

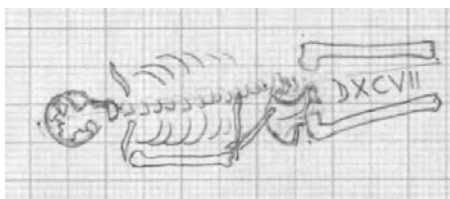

Grob 1970_p0597

Grob 1970_p0598 (kv. J13)

Grobna jama. Okostje je bilo v globini 0,52 m. Azimut 99°.

Zasutje. Ni podatkov.

Okostje. Moški, adultus ali maturus (Pogačnik). Našli so nepopolno okostje. Leva nadlaktica je po risbi v drugotni legi. Kostni niso ohranjene.

Pridatki. Ni podatkov.

Opomba. Po risbi ga je poškodovala jama groba 1970_p0600.

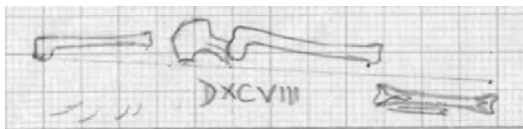

Grob 1970_p0598

Grob 1970_p0599 (kv. J13)

Grobna jama. Okostje je bilo v globini 0,73 m.

Zasutje. Ni podatkov.

Okostje. Spol nedoločljiv, odrasli (Pogačnik). Našli so samo majhen del okostja. Kostni niso ohranjene.

Pridatki. Ni podatkov.

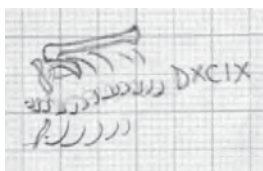

Grob 1970_p0599

Grob 1970_p0600 (kv. J13)

Grobna jama. Okostje je bilo v globini 0,60 m. Azimut 96°.

Zasutje. Ni podatkov.

Okostje. Moški, juvenis (Pogačnik). Našli so nepopolno okostje. Kosti niso ohranjene.

Pridatki. Ni podatkov.

Opomba. Po risbi poškoduje okostje v grobu 1970_p0598.

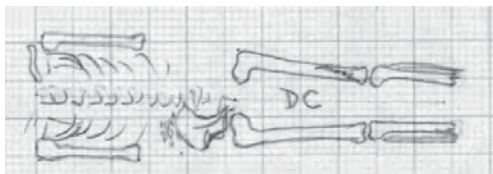

Grob 1970_p0600

Grob 1970_p0601 (kv. J13)

Grobna jama. Okostje je bilo v globini 0,93 m. Azimut 68°.

Zasutje. Ni podatkov.

Okostje. Spol in starost nedoločljiva (Pogačnik). Našli so nepopolno okostje. Kosti niso ohranjene.

Pridatki. Ni podatkov.

Opomba. Okostje so poškodovali pri gradnji zidu. Po risbi bi to lahko bila apsida gotske kapele, še verjetneje pa vogal zidu južno od te apside.



Grob 1970_p0601

Grob 1970_p0602 (kv. J13)

Grobna jama. Okostje je bilo v globini 0,72 m. Azimut 84°.

Zasutje. Ni podatkov.

Okostje. Otrok, 12–14 let. Našli so samo del okostja.

Pridatki. Ni podatkov.



Grob 1970_p0602

Grob 1970_p0603 (kv. J13)

Grobna jama. Okostje je bilo v globini 0,88 m. Azimut 94°.

Zasutje. Ni podatkov.

Okostje. Otrok, 6–8 let. Našli so nepopolno okostje. Roki sta bili zapognjeni na medenico.

Pridatki. Ni podatkov.



Grob 1970_p0603

Grob 1970_p0604 (kv. J13)

Grobna jama. Okostje je bilo v globini 0,86 m.

Zasutje. Ni podatkov.

Okostje. Spol nedoločljiv, 18–25 let. Našli so samo lobanjo.

Pridatki. Ni podatkov.

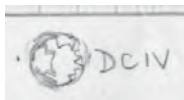

Grob 1970_p0604

Grob 1970_p0605 (kv. J13)

Grobna jama. Okostje je bilo v globini 0,86 m. Azimut 104°.

Zasutje. Ni podatkov.

Okostje. Moški, več kot 45 let. Našli so samo manjši del okostja.

Pridatki. Ni podatkov.



Grob 1970_p0605

Grob 1970_p0606 (kv. J13)

Grobna jama. Okostje je bilo v globini 0,88 m. Azimut 90°.

Zasutje. Ni podatkov.

Okostje. Otrok, 12–15 let. Roki sta bili zapognjeni na medenico.

Pridatki. Ni podatkov.

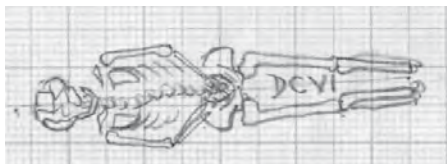

Grob 1970_p0606

Grob 1970_p0606a

Grobna jama. Ni podatkov.

Zasutje. Ni podatkov.

Okostje. Otrok, 3–4 leta.

Pridatki. Ni podatkov.

Opomba. Okostja niso narisali.

Grob 1970_p0607 (kv. I12)

Grobna jama. Okostje je bilo v globini 0,76 m.

Zasutje. Ni podatkov.

Okostje. Moški, maturus (Pogačnik). Samo lobanja. Kostni niso ohranjene.

Pridatki. Ni podatkov.

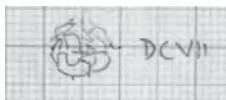
**Grob 1970_p0607****Grob 1970_p0608** (kv. I12)

Grobna jama. Okostje je bilo v globini 0,79 m.

Zasutje. Ni podatkov.

Okostje. Moški, maturus (Pogačnik). Odkopali so samo lobanjo. Kostni niso ohranjene.

Pridatki. Ni podatkov.

Opomba. Večina okostja je ostala neodkopana pod kanalom.

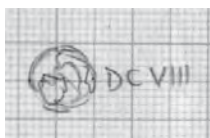
**Grob 1970_p0608****Grob 1970_p0609** (kv. J13)

Grobna jama. Okostje je bilo v globini 0,82 m.

Zasutje. Ni podatkov.

Okostje. Moški, juvenis (Pogačnik). Našli so samo lobanjo. Kostni niso ohranjene.

Pridatki. Ni podatkov.

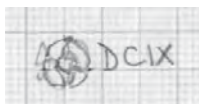
**Grob 1970_p0609****Grob 1970_p0610** (kv. J12)

Grobna jama. Okostje je bilo v globini 0,86 m. Azimut 103°.

Zasutje. Ni podatkov.

Okostje. Moški, več kot 45 let. Našli so nepopolno okostje. Roki naj bi bili zapognjeni na medenico.

Pridatki. Ni podatkov.

Opomba. Spodnjih delov rok na risbi ni, morda so med izkopavanjem še videli prstne koščice. Stratigrafski odnos do sosednjega groba 1970_p0606 v isti globini je nejasen.

Komentar. Morda je grob 1970_p0610 starejši, ker otroški grob 1970_p0606 ni poškodovan.

**Grob 1970_p0610****Grob 1970_p0611** (kv. J13)

Grobna jama. Okostje je bilo v globini 0,86 m. Azimut 83°.

Zasutje. Ni podatkov.

Okostje. Otrok, 4–5 let. Našli so nepopolno okostje. Desnica je bila zapognjena na trebuh.

Pridatki. Ni podatkov.

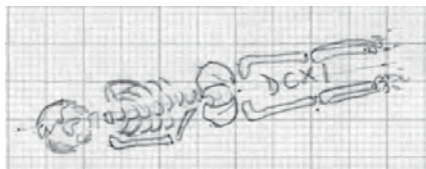
**Grob 1970_p0611****Grob 1970_p0612** (kv. J13)

Grobna jama. Okostje je bilo v globini 0,88 m. Azimut 84°.

Zasutje. Ni podatkov.

Okostje. Otrok, 8,5–9,5 let. Našli so nepopolno okostje. Desnica je bila iztegnjena ob trupu, levica naj bi bila zapognjena na trebuh.

Pridatki. Ni podatkov.

Opomba. Spodnjega dela levece na risbi ni.

**Grob 1970_p0612****Grob 1970_p0613** (kv. J13)

Grobna jama. Okostje je bilo v globini 0,82 m. Azimut 95°.

Zasutje. Ni podatkov.

Okostje. Otrok, infans I (Pogačnik). Našli so nepopolno okostje. Kostni niso ohranjene.

Pridatki. Ni podatkov.

**Grob 1970_p0613**

Grob 1970_p0614 (kv. J13)

Grobna jama. Okostje je bilo v globini 0,84 m. Azimut 94°.

Zasutje. Ni podatkov.

Okostje. Otrok, infans I (Pogačnik). Našli so nepopolno okostje. Kostni niso ohranjene.

Pridatki. Ni podatkov.



Grob 1970_p0614

Grob 1970_p0615 (kv. J13)

Grobna jama. Okostje je bilo v globini 0,86 m. Azimut 109°.

Zasutje. Ni podatkov.

Okostje. Ženska, adultus (Pogačnik). Našli so nepopolno okostje. Levica je bila iztegnjena ob trupu, desnica zapognjena na trebuh. Kostni niso ohranjene.

Pridatki. Ni podatkov.

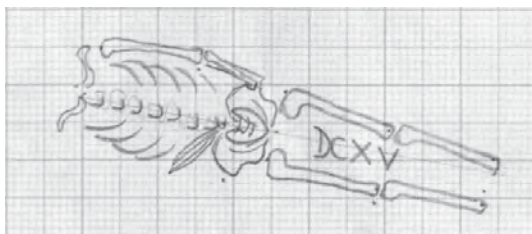

Grob 1970_p0615

Grob 1970_p0616 (kv. J13)

Grobna jama. Okostje je bilo v globini 0,86 m. Azimut 95°.

Zasutje. Ni podatkov.

Okostje. Otrok, infans II (Pogačnik). Našli so nepopolno okostje. Roki sta bili iztegnjeni ob trupu. Kostni niso ohranjene.

Pridatki. Ni podatkov.

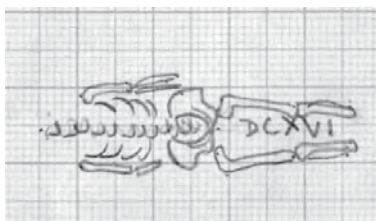

Grob 1970_p0616

Grob 1970_p0617 (kv. J13)

Grobna jama. Okostje je bilo v globini 0,98 m. Azimut 94°.

Zasutje. Ni podatkov.

Okostje. Ženska, senilis (Pogačnik). Našli so nepopolno okostje. Kostni niso ohranjene.

Pridatki. Ni podatkov.

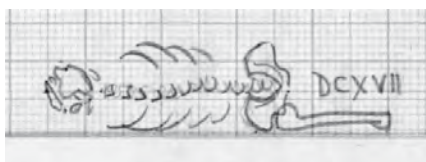

Grob 1970_p0617

Grob 1970_p0618 (kv. J13)

Grobna jama. Okostje je bilo v globini 0,85 m. Azimut 95°.

Zasutje. Ni podatkov.

Okostje. Otrok, 6–7 let. Našli so nepopolno okostje.

Pridatki. Ni podatkov.

Opomba. Spodnji del okostja je uničil grob 1970_p0619.

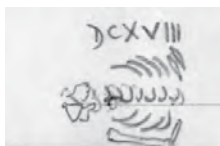

Grob 1970_p0618

Grob 1970_p0619 (kv. J13)

Grobna jama. Okostje je bilo v globini 0,86 m.

Zasutje. Ni podatkov.

Okostje. Ženska, več kot 45 let. Našli so nepopolno okostje.

Pridatki. Ni podatkov.

Opomba. Grob je uničil spodnji del okostja v grobu 1970_p0618.



Grob 1970_p0619

Grob 1970_p0620 (kv. J13)

Grobna jama. Okostje je bilo v globini 0,96 m. Azimut 89°.

Zasutje. Ni podatkov.

Okostje. Moški, adultus (Pogačnik). Našli so nepopolno okostje. Lobanja je bila premaknjena v desno stran groba, spodnje čeljusti ni bilo. Roki sta bili zapognjeni na medenico. Kostni niso ohranjene.

Pridatki. Ni podatkov.



Grob 1970_p0620

Grob 1970_p0621 (kv. J13)

Grobna jama. Okostje je bilo v globini 1,07 m. Azimut 98°.

Zasutje. Ni podatkov.

Okostje. Otrok, 12–15 let. Našli so nepopolno okostje. Levica je bila iztegnjena ob trupu.

Pridatki. Ni podatkov.

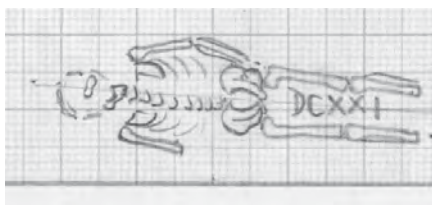
**Grob 1970_p0621****Grob 1970_p0622** (kv. J13)

Grobna jama. Okostje je bilo v globini 0,98 m.

Zasutje. Ni podatkov.

Okostje. Otrok, 10–12 let. Našli so samo lobanjo.

Pridatki. Ni podatkov.

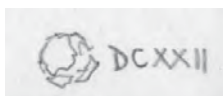
**Grob 1970_p0622****Grob 1970_p0623** (kv. H13)

Grobna jama. Okostje je bilo v globini 0,45 m. Azimut 135°.

Zasutje. Ni podatkov.

Okostje. Moški, 20–35 let. Odkopali so samo zgornji del telesa.

Roki sta bili sklenjeni na trebuhu.

Pridatki. Ni podatkov.

**Grob 1970_p0623****Grob 1970_p0624** (kv. J13)

Grobna jama. Okostje je bilo v globini 0,40 m.

Zasutje. Ni podatkov.

Okostje. Spol nedoločljiv, več kot 35 let. Našli so samo lobanjo.

Pridatki. Ni podatkov.

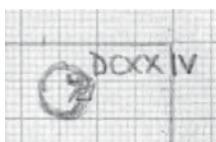
**Grob 1970_p0624****Grob 1970_p0625** (kv. I12)

Grobna jama. Okostje je bilo v globini 0,76 m. Azimut 94°.

Zasutje. Ni podatkov.

Okostje. Ženska, odrasla (Pogačnik). Našli so nepopolno okostje. Lobanja je bila v drugotni legi. Kostni niso ohranjene.

Pridatki. Ni podatkov.

Opomba. Zgornji del okostja je poškodovan neoznačeni grob, ki je segal pod vzhodni cerkveni zid.

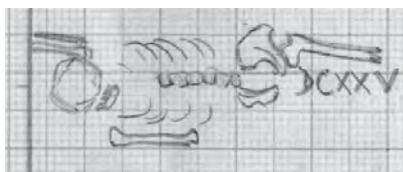
**Grob 1970_p0625****Grob 1970_p0626** (kv. I13)

Grobna jama. Okostje je bilo v globini 0,61 m.

Zasutje. Ni podatkov.

Okostje. Otrok, infans I (Pogačnik). Našli so samo lobanjo.

Kosti niso ohranjene.

Pridatki. Ni podatkov.

Opomba. Ob kanalu, ki je uničil okostje?

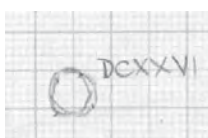
**Grob 1970_p0626****Grob 1970_p0627** (kv. I13)

Grobna jama. Okostje je bilo v globini 0,59 m.

Zasutje. Ni podatkov.

Okostje. Moški, več kot 55 let. Našli so samo lobanjo.

Pridatki. Ni podatkov.

Opomba. Ob kanalu, ki je uničil okostje?

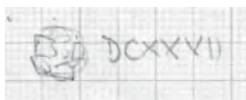
**Grob 1970_p0627****Grob 1970_p0628** (kv. F12)

Grobna jama. Okostje je bilo v globini 0,36 m. Azimut 81°.

Zasutje. Ni podatkov.

Okostje. Spol in starost nedoločljiva (Pogačnik). Našli so nepopolno okostje. Kostni niso ohranjene.

Pridatki. Ni podatkov.

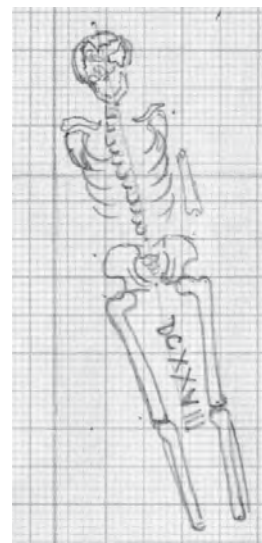
Grob 1970_p0628

Grob 1970_p0629 (kv. H13)

Grobna jama. Okostje je bilo v globini 0,88 m.

Zasutje. Ni podatkov.

Okostje. Ženska, juvenis (Pogačnik). Našli so samo lobanjo.

Kosti niso ohranjene.

Pridatki. Ni podatkov.

Opomba. Verjetno prekop.

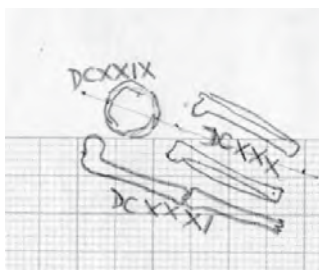

Grobovi 1970_p0629 do 1970_p0631

Grob 1970_p0630 (kv. H13)

Grobna jama. Okostje je bilo v globini 0,89 m. Azimut 123°.

Zasutje. Ni podatkov.

Okostje. Spol in starost nedoločljiva (Pogačnik). Našli so samo spodnji del nog. Kosti niso ohranjene.

Pridatki. Ni podatkov.

Opomba. Verjetno okostje uniči prekop 1970_p0629.

Grob 1970_p0631 (kv. H13)

Grobna jama. Okostje je bilo v globini 0,87 m. Azimut 119°.

Zasutje. Ni podatkov.

Okostje. Spol in starost nedoločljiva (Pogačnik). Našli so samo desno nogo. Kosti niso ohranjene.

Pridatki. Ni podatkov.

Opomba. Verjetno okostje uniči grob 1970_p0630.

Grob 1970_p0632 (kv. F12)

Grobna jama. Okostje je bilo v globini 0,60 m.

Zasutje. Ni podatkov.

Okostje. Moški, maturus (Pogačnik). Našli so samo lobanjo.

Kosti niso ohranjene.

Pridatki. Ni podatkov.

Opomba. Prekop.

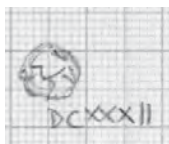

Grob 1970_p0632

Grob 1970_p0633 (kv. F12)

Grobna jama. Okostje je bilo v globini 0,80 m. Azimut 98°.

Očitno skupni grob, tudi za okostje 1970_p0634.

Zasutje. Ni podatkov.

Okostje. Otrok, 6–7 let. Roki sta bili zapognjeni na trebuh.

Pridatki. Ni podatkov.

Opomba. Na risbi ima napačno oznako DCXXXIV. Dvojni grob, skupaj z okostjem 1979_p0634, kateremu mu je ležal na desnici.

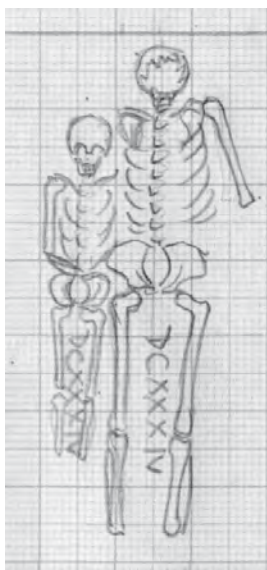

Grobova 1970_p0633 in 1970_p0634

Grob 1970_p0634 (kv. F12)

Grobna jama. Okostje je bilo v globini 0,80 m. Azimut 96°.

Očitno skupni grob, tudi za okostje 1970_p0633.

Zasutje. Ni podatkov.

Okostje. Morda moški, 15–20 let. Levica naj bi bila položena na levi bok, desnica iztegnjena ob trupu, na njej je bilo okostje 1970_p0633.

Pridatki. Ni podatkov.

Opomba. Dvojni grob, skupaj z okostjem 1979_p0633. Spodnjega dela levega na risbi ni.

Grob 1970_p0635 (kv. H13)

Grobna jama. Okostje je bilo v globini 0,80 m.

Zasutje. Ni podatkov.

Okostje. Morda moški, 15–25 let. Odkopali so samo lobanjo.

Pridatki. Ni podatkov.

Opomba. Drugih deli telesa so ostali neodkopani.

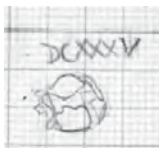

Grob 1970_p0635

Grob 1970_p0636 (kv. F12)

Grobna jama. Okostje je bilo v globini 0,50 m.

Zasutje. Ni podatkov.

Okostje. Morda moški, 20–30 let. Našli so samo glavo.

Pridatki. Ni podatkov.

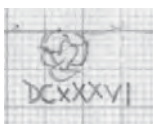

Grob 1970_p0636

Grob 1970_z0017 (kv. I13)

Grobna jama. Okostje je bilo v globini 1,02 m. Jama je bila vkopana do skale. Azimut 107°.

Zasutje. Ni podatkov.

Okostje. Moški, matusus (Pogačnik). Našli so samo del okostja.

Kosti niso ohranjene.

Pridatki. Brez pridatkov.

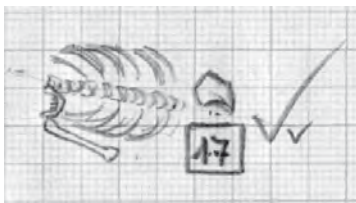

Grob 1970_z0017

Grob 1970_z0018 (kv. I13)

Grobna jama. Okostje je bilo v globini 1,17 m. Azimut 100°.

Zasutje. Za lobanjo je ležal trakast odlomek (2).

Okostje. Ženska, 25–30 let. Našli so samo del okostja. Desnica je bila iztegnjena ob trupu, podlakt levice je bila v drugotni legi, prstne kosti med stegnicama in na spodnjem delu medenice.

Pridatki. Nož (1) ob levem boku, s konico proti glavi.

(1) Povsem razpadel železen nož. Na ostankih držaja so sledovi lesa. Mere: š. 15 mm, v. 93 mm, deb. 7 mm, t. 40 g. Inv. št. GM KFC 478.

Predmet iz zasutja.

(2) 2 odlomka bronastega, trakastega, kavljastega predmeta. Mere: t. 0,1 g. Inv. št. GM KFC 479.

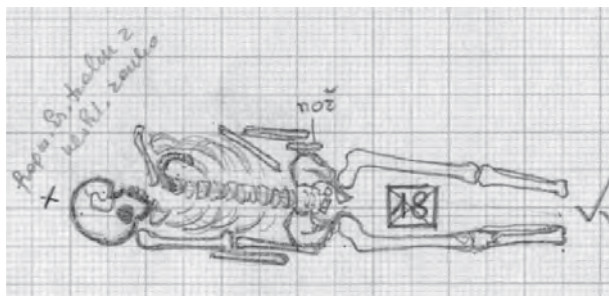
**Grob 1970_z0019** (kv. J14)

Grobna jama. Okostje je bilo v globini 1,35 m. Azimut 75°.

Zasutje. Ni podatkov.

Okostje. Moški, 50–55 let. Roki sta bili zapognjeni na medenico.

Pridatki. Brez pridatkov.

Opomba. Lobanja in desnica sta bili poškodovani pri izkopavanju.

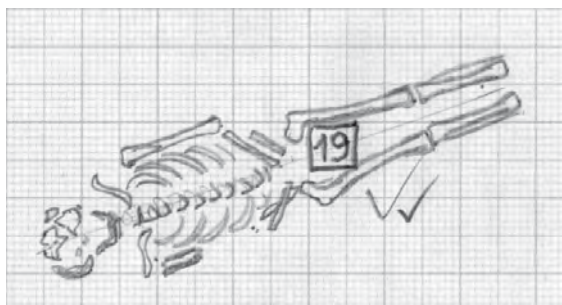

Grob 1970_z0019

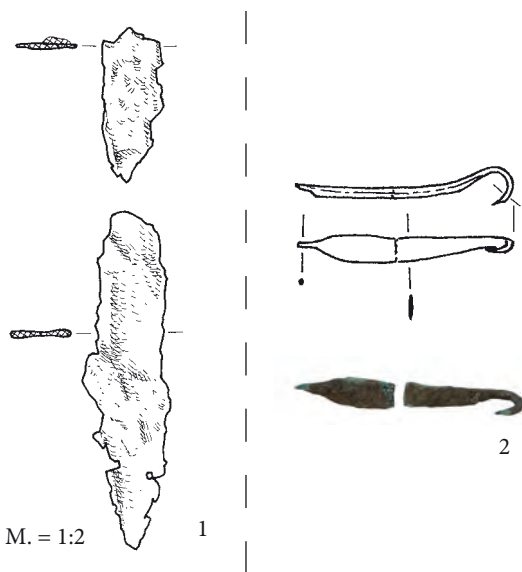

Grob 1970_z0018

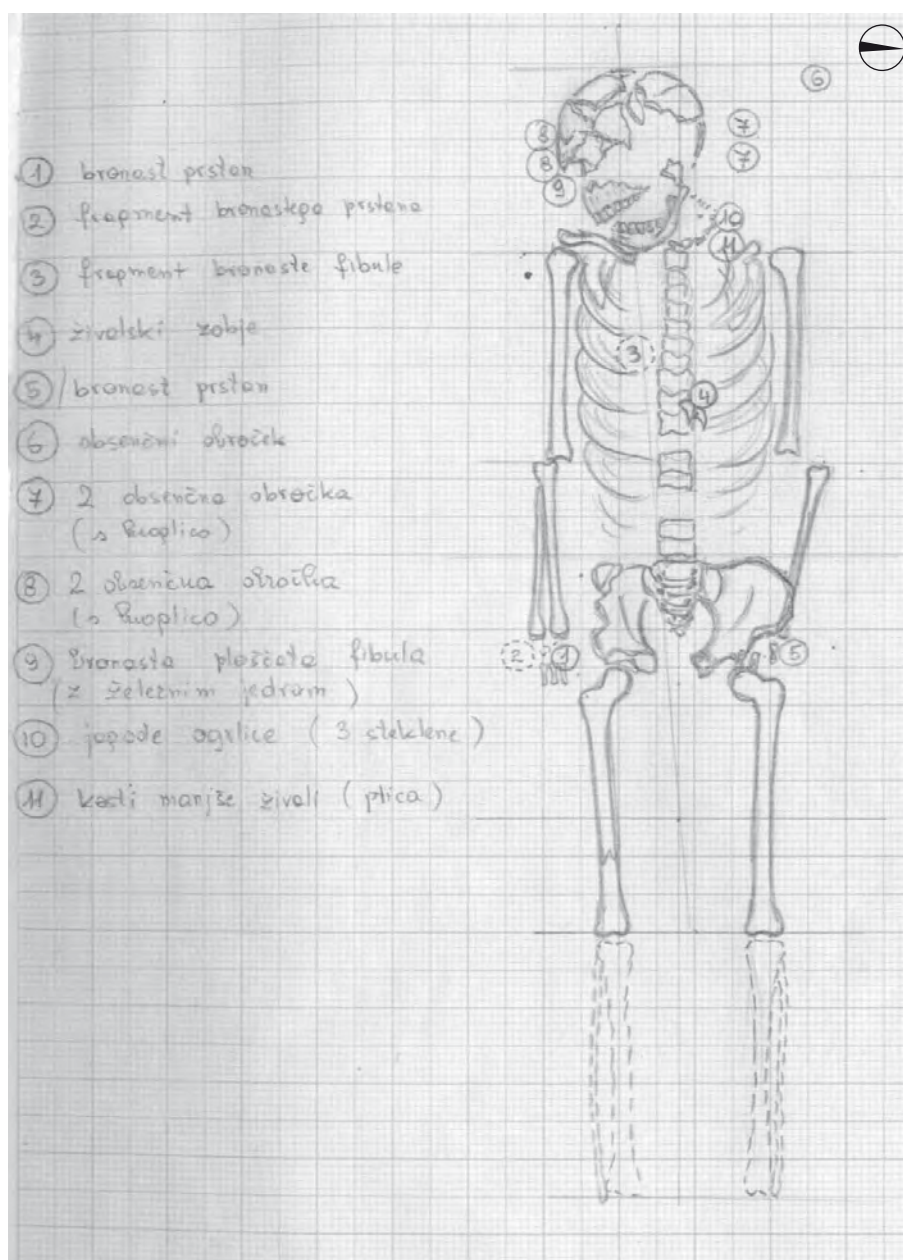

Terenska risba groba 1970_z0020, M. = 1:10

Grob 1970_z0020 (kv. I12)

Grobna jama. Okostje je bilo v globini 1,22 m. Azimut 93°.

Zasutje. Grob je bil vkopan v plast rdeče žgane gline, njeni kosi so bili okoli okostja in tudi pod njim. Ta plast je bila najdebelejša desno od okostja, do 8 cm. Na desni strani trupa (terenski dnevnik domneva bližino križnice, terenska risba pa zgornji del prsi) je bila prevrtna ploščica (9). Levo ob prsnih vrtencih sta bila dva živalska zoba (10). Levo ob vratu je bilo med jagodami oglice (8) nekaj kosti manjše živali (11).

Okostje. Ženska, 18–20 let. Desnica je bila iztegnjena ob trupu, levica je bila iztegnjena pod levim bokom z dlanjo na levi stegenici.

Pridatki. Na prstih desnice dva prstana (1, 2). Na prstu leve roke je bil prstan (3). 24 cm levo od lobanje je ležal manjši naglavni obroček (4). Na levi strani lobanje sta ležala dva

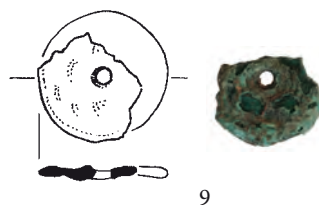

9



- naglavna obročka, eden spodaj (5a), drugi na njem (5b). Tudi desno ob glavi sta bila dva naglavna obročka (6a, 6b). Pod njima je bila lesena skrinjica (8). Ob levi strani spodnje čeljusti je ležalo več jagod manjše ogrlice (7).
- (1) Odlomek locna bronastega prstana s trikotastim prerezom. Okrašen je z vrezi v vzorcu ribje kosti. Mere: šir. 4 mm, t. 0,4 g. Inv. št. GM KFC 455.
- (2) Odlomek bronastega prstana z razširitvijo locna za steklen vložek. Na spodnji strani je razširitev železna. Ob razširitvi so ostanki pločevinastih bunčic. Mere: š. 4–8 mm, t. 0,5 g. Inv. št. GM KFC 456a.
- (3) Bronast prstan, locen je sklenjen s kovanjem, trikotasta konca sta presegajoča, trakast prerez ima na zunanji strani izboklino. Mere: pr. 21 mm, š. 4 mm, t. 1 g. Inv. št. GM KFC 458a.
- (4) Bronast naglavni obroček s kovano zanko in plosko razkovanim kaveljčkom, ki je odlomljen. Na locen je nataknjena cevčica iz bronaste pločevine. Mere: š. 15 mm, v. 24 mm, deb. 1,1 mm, t. 0,5 g. Inv. št. GM KFC 457.
- (5a) Poškodovan bronast naglavni obroček. En konec locna je odlomljen (v času vpisa v inventarno knjigo je tu še bila

kovana S zanka), drugi ima kaveljček. Mere: š. 57 mm, v. 56 mm, deb. 1,8 mm, t. 2,6 g. GM KFC 471.

(5b) Bronast naglavni obroček. Locen se spenja z zanko in kaveljčkom, uvit je v dve zanki, nad njima je nataknjena pločevinasta jagoda. Izmerjena velikost 53 mm. Inv. št. GM KFC 470. Predmet manjka. Opis po terenskem dnevniku in inventarni knjigi; risba kaže idealizirano obliko in ni v merilu.

(6a) Bronast desnosučen naglavni obroček s kovano S zanko in kaveljčkom. Mere: š. 59,5 mm, v. 57 mm, deb. 1,9 mm, t. 2,6 g. Inv. št. GM KFC 473

(6b) Bronast naglavni obroček. Locen se spenja z zanko in kaveljčkom, uvit je v dve zanki, nad njima je nataknjena pločevinasta jagoda. Z zank visita sesukani žički. Ohranjena velikost 49 mm. Inv. št. GM KFC 472. Predmet manjka. Opis po terenskem dnevniku in inventarni knjigi; risba kaže idealizirano obliko in ni v merilu.

(7) Ogrlica. 25 vretenčastih jagod iz prosojne, belo patinirane, prvotno verjetno rumene, steklene paste (d. 2,0–7,0 mm, š. 2,6–5,2 mm), 1 kolobarjasta jagoda iz kobaltnomodrega mehurčkastega prozornega stekla (d. 2,2 mm, š. 6,0 mm, notranji premer odprtine 3,0 mm), 1 poliedrična jagoda iz zelenega, prozornega, mehurčkastega in vlečenega stekla (d. 10,5 mm, š. 4,4 mm), 1 kolobarjasta jagoda iz neprosojne, verjetno črne steklene paste z osmičastim okrasom, ki je izdelan iz verjetno bele niti steklene paste (d. 5,2 mm, š. 7,7 mm), 2 jagodi nepravilnih oblik iz zelene prosojne steklene paste (d. 4,0–5,0 mm, š. 3,6–4,0 mm) in 1 svetlomodra bikonična jagoda iz mehurčkastega prozornega stekla (d. 3,8 mm, š. 6,9 mm). Mere: t. 33 g. Inv. št. GM KFC 454, 1948 (predmet je bil inventariziran dvakrat).

(8) Odlomek vogala lesene skrinjice (? glej spodaj). V železovem oksidu so ohranjeni ostanki lesa in odtis, ki bi lahko pripadal tkanini. Zunanja stran je bila obdana s tanko bronasto pločevino, ki je bila okrašena z negeometrijskim, vsaj deloma trotračnim prepletom. Verjeten je figuralni motiv. Mere: š. 22 mm, v. 32 mm, deb. 8 mm, t. 3,4 g. Inv. št. GM KFC 453.

Opomba. Okostje od kolen dalje ni bilo odkopano. Prstan (2) in okrasna zaponka (9) sta dobila skupni najdbni listek in sta še vedno tako shranjena. Imata tudi skupno inventarno številko, vendar je v inventarno knjigo vpisana samo okrasna zaponka. Prstan z leve roke (3) in živalska zoba (10) imajo vsak svoj najdbni listič, trenutno so spravljani pod isto inventarno številko, v inventarno knjigo pa je vpisan samo prstan skupaj s kostjo (skočna kost, *os navicularis*).

Komentar. Skočna kost (ni razvidno, ali je živalska ali človeška) je del stopala in zanesljivo ne pripada grobu, ker ta del nog niti ni bil odkopan. Morda je del zasutja, morda pa so jo nadbam dodali šele pozneje. Živalske kosti na prostoru starejšega ognjišča so pričakovana najdba. Prevertana ploščica (9) se je izkopavalcem zdela močno uničena okrasna zaponka. Mnogo bolj verjetno gre za predmet, ki je v grob prišel kot del zasutja.

Ostane domnevne skrinjice (8) je bil pri izkopavanju močno poškodovan, ker so bile tik pod njim močne korenine. Izkopavalcem se je zdela, da gre za okrasno zaponko. zato je verjetno, da so naleteli na okovano deščico, ki je bila zavita v blago. Železov oksid nakazuje razpadel železen predmet (pločevina?, žebelj?).

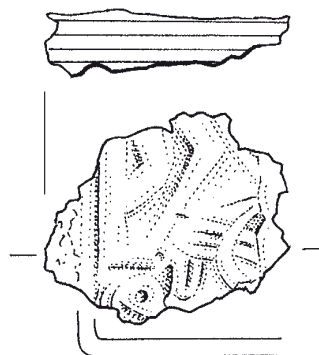

8

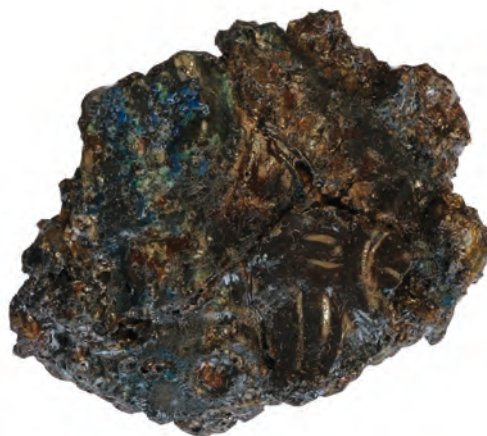

8 (M. = 2:1)



Grob 1970_z0020

Predmeti iz zasutja.

(9) Odlomek prevrtane bronaste okrogle ploščice. Okrog osrednje luknjice je slutiti koncentrične žlebove. Mere: pr. 16 mm, deb. 1 mm, t. 0,5 g. Inv. št. GM KFC 456b.

(10) Dva goveja zoba. Inv. št. GM KFC 458b.

(11) Drobne živalske kosti, izkopavalci so ugibali, da so bile ptičje. Predmeti manjkajo.

Grob 1970_z0021 (kv. J13)

Grobna jama. Okostje je bilo v globini 1,20 m. Azimut 78°.

Zasutje. Ni podatkov.

Okostje. Moški, 45–50 let. Roki sta bili iztegnjeni ob trupu, glava nagnjena v desno.

Pridatki. Pod levo dlanjo ob boku nož (1), ki je bil obrnjen s konico proti nogam.

- (1) Nož s širokim trnastim nasadilom za držaj pravokotnega preseka, ki prehaja zaobljeno v hrbet in ravno v ostrino; rezilo (d. 15,5 cm) je enostransko, ostrina in hrbet zavijata v konico; konica je v osi rezila. Mere: š. 23 mm, v. 149 mm, deb. 8 mm, t. 60 g. Inv. št. GM KFC 699.

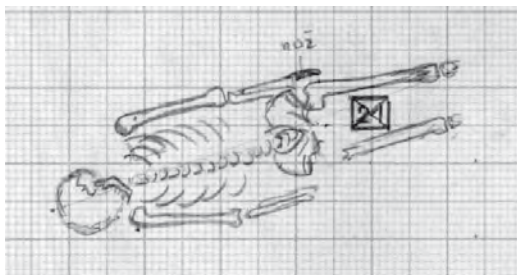

Grob 1970_z0021

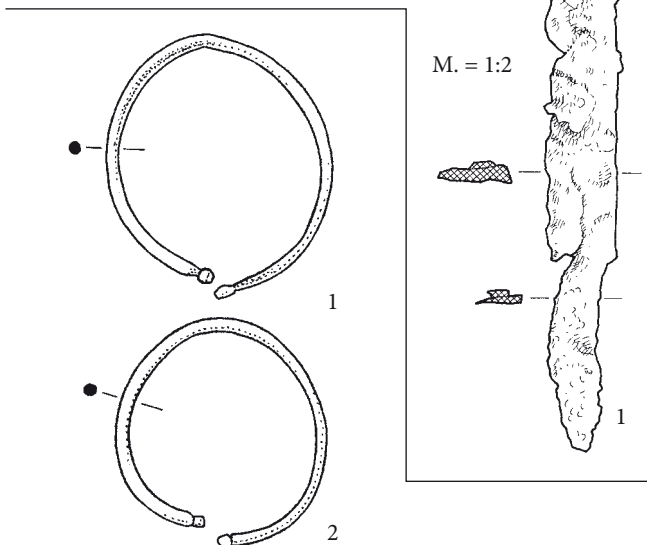
**Grob 1970_z0022** (kv. J13)

Grobna jama. Okostje je bilo v globini 1,23 m. Azimut 77°.

Zasutje. Ni podatkov.

Okostje. Ženska, 45–55 let. Levica je bila iztegnjena ob trupu, desnica zapognjena na medenico.

Pridatki. Na vsaki strani glave po en naglavni obroček (1, 2).

- (1) Bronast naglavni obroček z enojnima odebelitvama na koncih. Mere: š. 29 mm, v. 34 mm, deb. 1,8 mm, t. 1,9 g. Inv. št. GM KFC 461.

- (2) Bronast naglavni obroček z enojnima odebelitvama na koncih. Mere: š. 26 mm, v. 27 mm, deb. 1,8 mm, t. 1,8 g. Inv. št. GM KFC 463.

Opomba. Vsak od naglavnih obročkov ima spremni listek, po katerem je bil najden desno ob glavi.

Komentar. Eden od obeh naglavnih obročkov ima napačen podatek o legi.

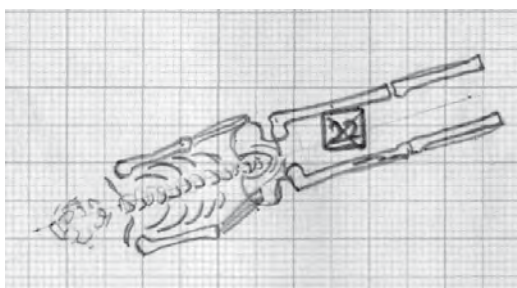

Grob 1970_z0022

Grob 1970_z0023 (kv. K13)

Grobna jama. Okostje je bilo v globini 1,18 m. Azimut 98°.

Zasutje. Ni podatkov.

Okostje. Otrok, 7–8 let. Našli so nepopolno okostje. Desnica je bila iztegnjena ob trupu.

Pridatki. Brez pridatkov.

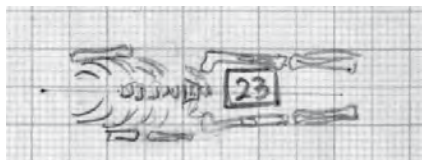
**Grob 1970_z0024** (kv. J13)

Grobna jama. Okostje je bilo v globini 1,30 m. Azimut 91°.

Zasutje. Ni podatkov.

Okostje. Moški, 45–50 let. Našli so nepopolno okostje. Desnica je bila iztegnjena ob trupu, levica je po risbi videti delno pod levim delom medenice.

Pridatki. Ob levem boku nož (1) s konico proti nogam.

- (1) Odlomki železenega noža z morda trnastim nasadilom držaja pravokotnega preseka in z enostransko ostrino. Ohranjena sta odlomek trna in odlomek rezila. Mere: t. 48 g. Inv. št. GM KFC 480.

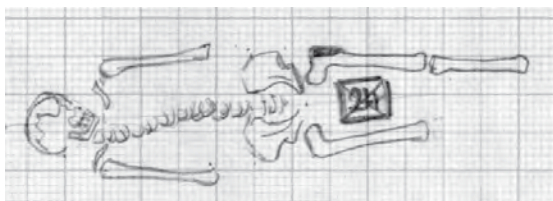

Grob 1970_z0024

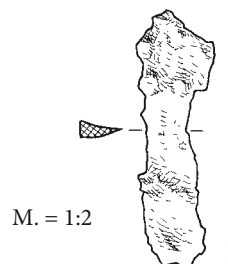

Grob 1970_z0025 (kv. J13)

Grobna jama. Okostje je bilo v globini 1,14 m. Azimut 79°.

Zasutje. Ni podatkov.

Okostje. Otrok, 4–5 let. Našli so nepopolno okostje. Lobanja je bila poškodovana pri izkopavanju.

Pridatki. Pod lobanjo sta skupaj ležala dva naglavna obročka (1, 2).

- (1) Bronast nesučen naglavni obroček z enojno odebelitvijo na enem koncu locna, drugi je ravno odrezan. Mere: š. 24 mm, v. 23 mm, deb. 1,6 mm, t. 1 g. Inv. št. GM KFC 476.
- (2) Bronast levosučen naglavni obroček z enojno odebelitvijo na enem koncu locna, drugi je ravno odrezan. Mere: š. 17 mm, v. 18 mm, deb. 1,4 mm, t. 0,7 g. Inv. št. GM KFC 477.

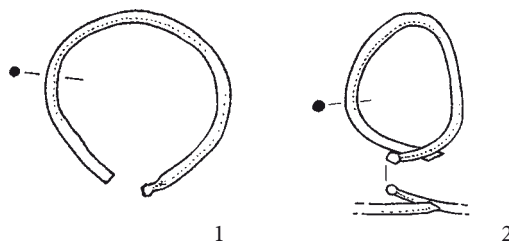
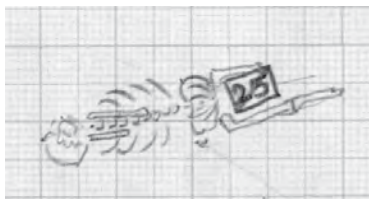
**Grob 1970_z0025****Grob 1970_z0026** (kv. J12)

Grobna jama. Okostje je bilo v globini 1,10 m. Azimut 73°.

Zasutje. Ni podatkov.

Okostje. Ženska, 15–16 let. Našli so nepopolno okostje. Lobanja je bila nagnjena v desno, desnica po risbi iztegnjena ob trupu.

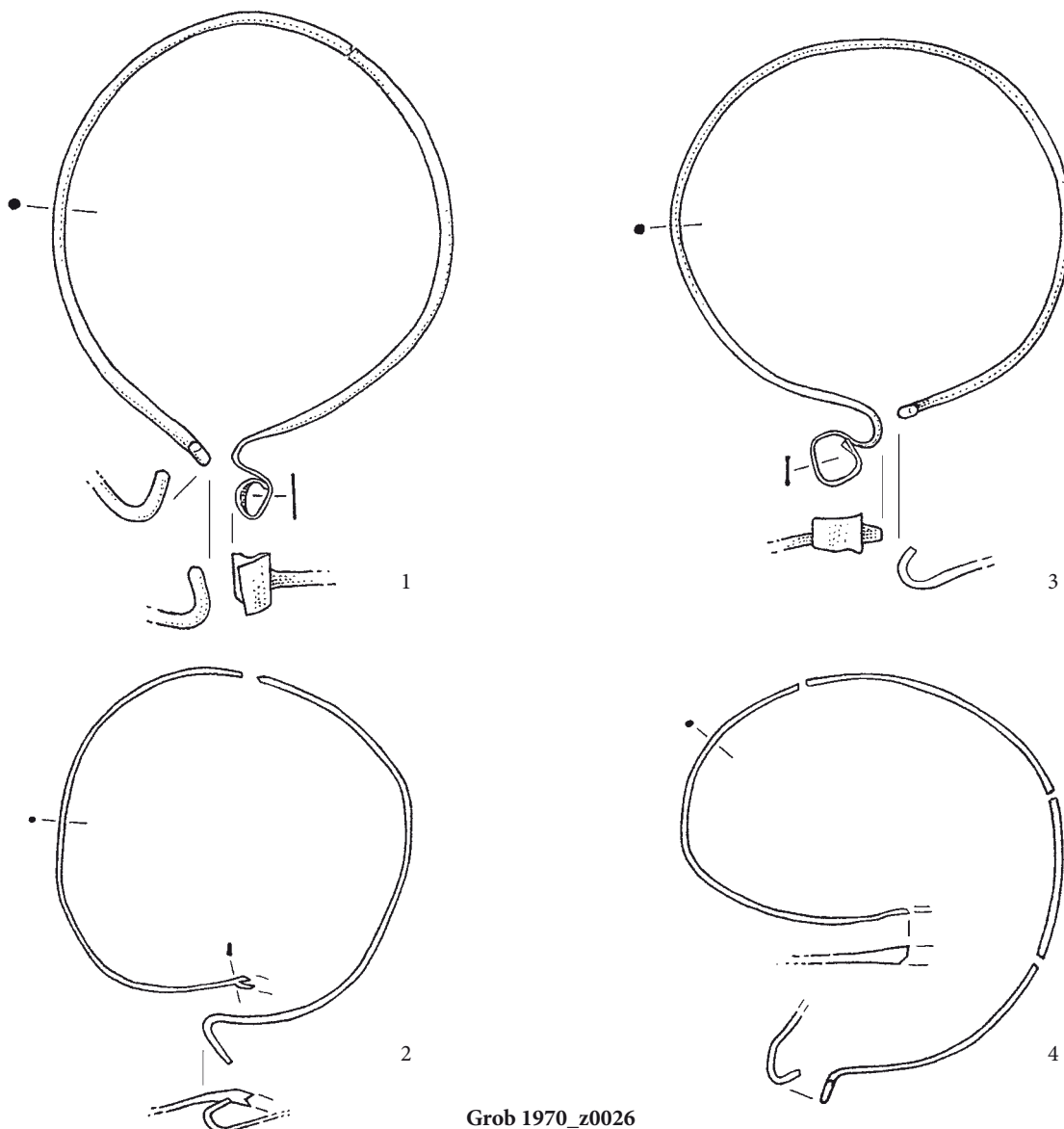
**Grob 1970_z0026**

Pridatki. Dva naglavna obročka (1, 2) ob desni strani glave in dva naglavna obročka (3, 4) ob levi strani.

- (1) Poškodovan bronast, desnosučen naglavni obroček s kovano S zanko in kaveljčkom. Mere: v. 59 mm, deb. 1,9 mm, t. 3,7 g. Inv. št. GM KFC 481.
- (2) Poškodovan bronast naglavni obroček s kaveljčkom in kovano zanko, ki pa večinoma manjka. Mere: v. 52 mm, deb. 0,8 mm, t. 0,6 g. Inv. št. GM KFC 482.
- (3) Bronast, desnosučen naglavni obroček s kovano S zanko in kaveljčkom. Mere: š. 51 mm, v. 57 mm, deb. 1,8 mm, t. 2,7 g. Inv. št. GM KFC 483.
- (4) Poškodovan bronast naglavni obroček s kaveljčkom in kovano zanko, ki pa večinoma manjka. Mere: deb. 1,5 mm, t. 0,9 g. Inv. št. GM KFC 484.

Komentar. Ker je bil levi par obročkov ob lobanji in ne na njej, čeprav je bila obrnjena v desno, tafonomsko ni verjetno, da bi bila uporabljena kot uhana, ampak sta bila verjetneje privezana kot obsenčnika. Desni par so našli šele, ko so lobanjo dvignili, kar pomeni, da je ležal pod njo.

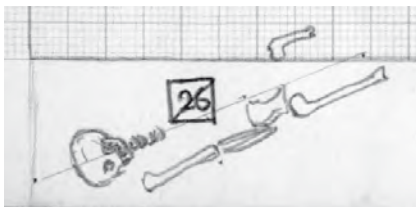

Grob 1970_z0026

Grob 1970_z0027 (kv. J13)

Grobna jama. Okostje je bilo v globini 1,17 m.

Zasutje. Ni podatkov.

Okostje. Otrok, 8,5–9,5 let. Našli so nepopolno okostje, ki je bilo prekopano.

Pridatki. Na desni strani lobanje je bil naglavni obroček (1).

- (1) Odlomki bronastega naglavnega obročka. Ohranjena je zanka. Mere: deb. 1,5 mm, t. 0,2 g. Inv. št. GM KFC 485.

Opomba. Terenski dnevnik pravi, da je bil najden v zasipni plasti. Ker ni sledov starejšega groba, gre najverjetneje za prekopan pridelek.

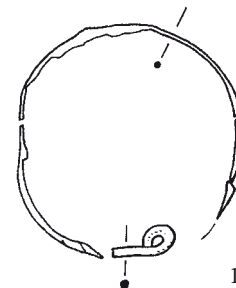
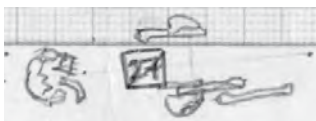

Grob 1970_z0027

Grob 1970_z0028 (kv. J13)

Grobna jama. Okostje je bilo v globini 1,15 m. Azimut 94°.

Zasutje. Ni podatkov.

Okostje. Ženska, matura (Pogačnik). Našli so nepopolno okostje. Desnica je bila iztegnjena ob trupu. Kostni niso ohranjene.

Pridatki. Na desni strani lobanje je bil naglavni obroček (1), na levi strani spodnje čeljusti je bil drugi naglavni obroček (2). Na prstu desne roke je bil prstan (3).

- (1) Bronast levosučen naglavni obroček z enojnima odebelitvama na koncih locna. Mere: š. 32 mm, v. 34 mm, deb. 1,8 mm, t. 2,6 g. Inv. št. GM KFC 488.
- (2) Bronast desnosučen naglavni obroček z enojnima odebelitvama na koceh locna. Mere: š. 32 mm, v. 34 mm, deb. 1,8 mm, t. 2,5 g. Inv. št. GM KFC 487.
- (3) Srebrn sklenjen prstan s polkrožnim prerezo. Mere: pr. 23 mm, š. 4 mm, t. 6,1 g. Inv. št. GM KFC 486.

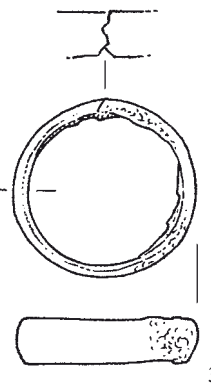
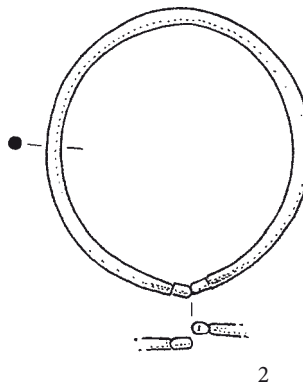
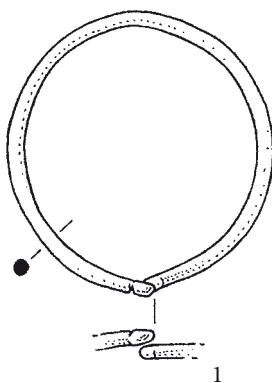

Grob 1970_z0028

Grob 1970_z0029 (kv. I12)

Grobna jama. Okostje je bilo v globini 0,93 m. Azimut 95°.

Zasutje. Ni podatkov.

Okostje. Moški, 40–50 let. Našli so nepopolno okostje, noge so poškodovale pri izkopavanju. Desnica je bila iztegnjena ob trupu, levica je bila zapognjena na medenico.

Pridatki. Brez pridatkov.

Opomba. Lobanjo je poškodovalel vzhodni zid cerkve. Po risbi je bil pod grobom 1970_p0519.

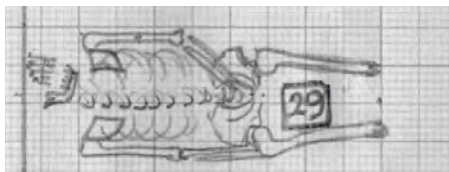

Grob 1970_z0029

Grob 1970_z0030 (kv. F12)

Grobna jama. Okostje je bilo v globini 0,89 m. Azimut 113°.

Zasutje. Ob desnem boku sta bila dva naglavna obročka (1, 2).

Okostje. Ženska, 20–30 let. Našli so nepopolno okostje. Desnica je bila iztegnjena ob trupu in položena na desni del medenice, levica je bila iztegnjena ob trupu.

Pridatki. Glej spodaj.

Opomba. Naglavna obročka sta bila morda prekopana in zato v drugotni legi. Terenski dnevnik ju ima za pridatek.

- (1) Bronast levosučan naglavni obroček z enim ravno odrezanim in drugim priostrenim koncem locna. Mere: š. 33 mm, v. 32 mm, deb. 1,5 mm, t. 1,5 g. Inv. št. GM KFC 459.
- (2) Poškodovan bronast naglavni obroček. En konec locna manjka, drugi ima zanko. Mere: š. 20 mm, v. 30 mm, deb. 1 mm, t. 0,6 g. Inv. št. GM KFC 460.

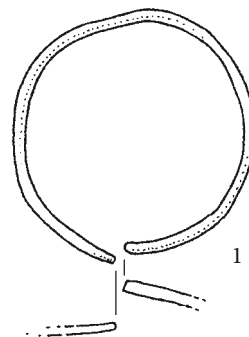

Grob 1970_z0031

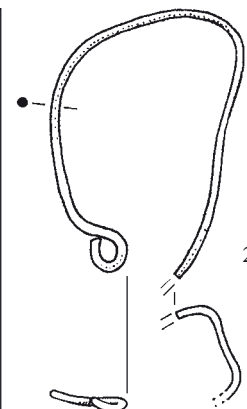

Grob 1970_z0030

Grob 1970_z0031 (kv. F12)

Grobna jama. Okostje je bilo v globini 0,95 m. Azimut 112°.

Zasutje. Ni podatkov.

Okostje. Ženska, 18–20 let. Našli so nepopolno okostje. Roki sta bili zapognjeni na trebuh.

Pridatki. Ob desnem boku, pod medenico je bila pasna spona (1).

Opomba. Pogačnik je okostje določil kot moško, starosti maturus, kar bi se bolje ujemalo s pasno spono. Identiteta okostja, ki so ga določili v Zagrebu, je zato vprašljiva.

- (1) Železna pasna spona s pravokotnim okovom pritrdišča, ki ima tri zakovice, velikost 5,6 x 5,1 cm. Inv. št. KFC 452. Predmet manjka.

Grob 1970_z0032 (kv. F12)

Grobna jama. Okostje je bilo v globini 0,92 m. Azimut 105°.

Zasutje. Ni podatkov.

Okostje. Moški, 40–45 let. Odkopali so samo del okostja. Desnica je bila iztegnjena ob trupu.

Pridatki. Brez pridatkov.

Opomba. Okostje je segalo pod kanal.



Grob 1970_z0032

Grob 1970_z0033 (kv. F12)

Grobna jama. Okostje je bilo v globini 0,90 m. Azimut 94°.

Zasutje. Ni podatkov.

Okostje. Moški, 25–35 let. Odkopali so samo del nepopolnega okostja. Desnica je bila zapognjena na trebuh.

Pridatki. Brez pridatkov.

Opomba. Okostje je segalo pod vzhodni cerkveni zid.



Grob 1970_z0034 (kv. F12)

Grobna jama. Okostje je bilo v globini 0,95 m. Azimut 95°.

Zasutje. Ni podatkov.

Okostje. Moški, 25–35 let. Odkopali so samo del nepopolnega okostja. Levica je bila zapognjena na trebuh. Na golenicah so sledovi dolgotrajnega čepenja.

Pridatki. Brez pridatkov.

Opomba. Okostje je segalo pod vzhodni cerkveni zid.

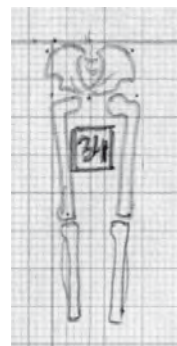

Grob 1970_z0034

Grob 1970_z0035 (kv. H13)

Grobna jama. Okostje je bilo v globini 1,12 m. Azimut 95°.

Zasutje. Ni podatkov.

Okostje. Ženska, 35–45 let. Odkopali so samo del okostja.

Pridatki. Brez pridatkov.

Opomba. Zgornji del okostja je uničila gradnja prezbiterija, grob je poškodoval okostje v grobu 1970_z0036.

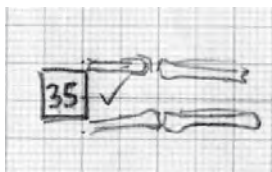

Grob 1970_z0035

Grob 1970_z0036 (kv. H13)

Grobna jama. Okostje je bilo v globini 1,15 m. Azimut 95°.

Zasutje. 10 cm od kolen med obema stegenicama je bil naglavni obroček (1).

Okostje. Ženska, 20–30 let. Našli so samo noge.

Pridatki. Brez pridatkov.

Opomba. Zgornji del okostja je uničil grob 1970_z0035. Naglavni obroček je očitno v drugotni legi, verjetneje je del zasutja, terenski dnevnik ga ima za pridatek.

(1) Poškodovan bronast naglavni obroček z dvema kaveljčkoma. Mere: š. 26 mm, v. 26 mm, deb. 0,9 mm, t. 0,5 g. Inv. št. GM KFC 451.

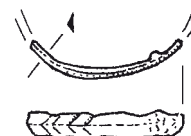
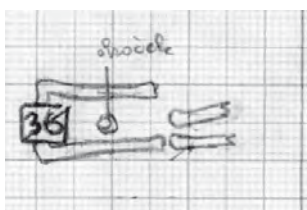

1

Grob 1970_z0036

Grob 1970_z0037 (kv. F12)

Grobna jama. Okostje je bilo v globini 1,00 m. Azimut 95°.

Zasutje. Ni podatkov.

Okostje. Moški, 50–55 let. Našli so nepopolno okostje. Glava je bila obrnjena v desno. Levica je bila iztegnjena ob trupu.

Pridatki. Brez pridatkov.

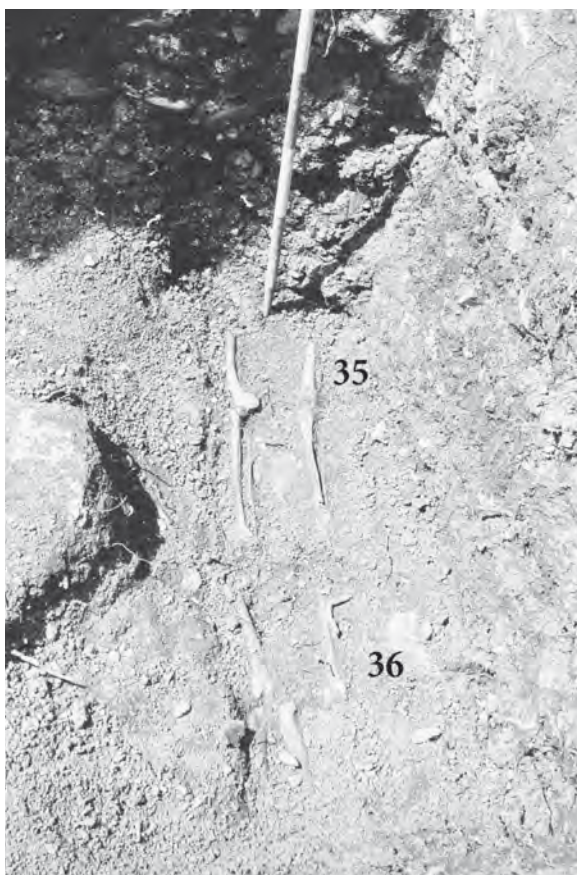

Grobova 1970_z0035 in 1970_z0036

RAZTRESENE NAJDBE 1970

Kvadrant XXV

1. Inv. št. GM KFC 0000 (brez inventarne številke). Lončen odlomek ustja (S3 po Pleterski 2010), ramena in dela osternja lonca, zunaj in znotraj lisast, v prelomu večbarven. Na notranji in zunanji strani so vidni sledovi hitrega vrtenja. Velika vsebnost kremenca in drugega pusila neenakomerne velikosti. Mere: š. 133 mm, v. 106 mm, d. 5 mm, t. 120 g.
2. Inv. št. GM KFC 5005. Medeninasta vlita ovalna svetinjica, A združenje sv. Križa iz Sirola (SS.CROCE.FISSO.D.SIROLO), R Celska Marija (S.MARIA.CELL). Mere: š. 22,3 mm, v. 34,5 mm, deb. 2,7 mm, t. 4,9 g.
3. Inv. št. GM KFC 794. 10 odlomkov paličastega predmeta, neočiščen železen trn. Teža 86,6 g. V času vpisa v inventarno knjigo je bilo odlomkov še 6 v skupni dolžini 75 mm.

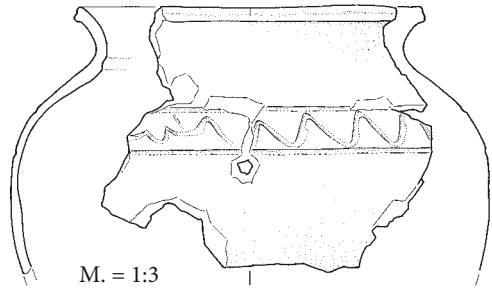

Kvadrant XXVI

1. Inv. št. GM KFC 464. Poškodovan bronast naglavni obroček z enojno odebelitvijo na enem zaključku locna, drugi manjka. Mere: š. 15 mm, v. 14 mm, deb. 1,7 mm, t. 0,7 g.

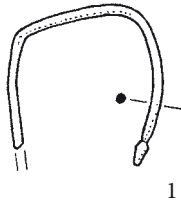

Kvadrant XXV

Kvadrant XXVII

1. Inv. št. GM KFC 2137. Nabožen predmet. Poškodovana rombasta škatlica z okvirjem iz železne pločevine, s stekleno ploščico (ohranjeno je prosojno rumenkasto steklo) na eni strani in morda bakreno na drugi. V škatlici je bil potiskan papir z latiničnim napisom (**DER / WELT IST**) in kos zložene tkanine (križno tkanje, 20 x ? niti na cm²) v več plasteh. Ohranjeni so samo posamezni drobcji naštetih elementov. Mere: š. 22 mm, v. 17 mm, deb. 5 mm, t. 1,4 g.

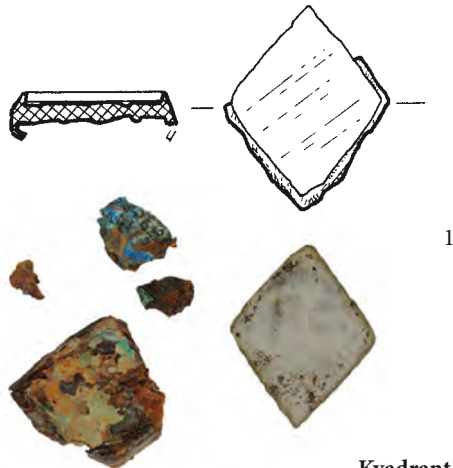

Kvadrant XXIX

1. Inv. št. GM KFC 468. Bronast desnosučen naglavni obroček s priostrenima koncema locna. Mere: š. 19 mm, v. 19 mm, deb. 1,1 mm, t. 0,5 g.
2. Inv. št. GM KFC 800. Odlomek železnega noža s trnastim nasadilom za držaj pravokotnega preseka. Trn prehaja poševno v hrbet in v ostrino. Rezilo ni ohranjeno. Mere: š. 25 mm, v. 70 mm, deb. 8 mm, t. 16 g.

Kvadrant XXIX

Kvadrant XXVII

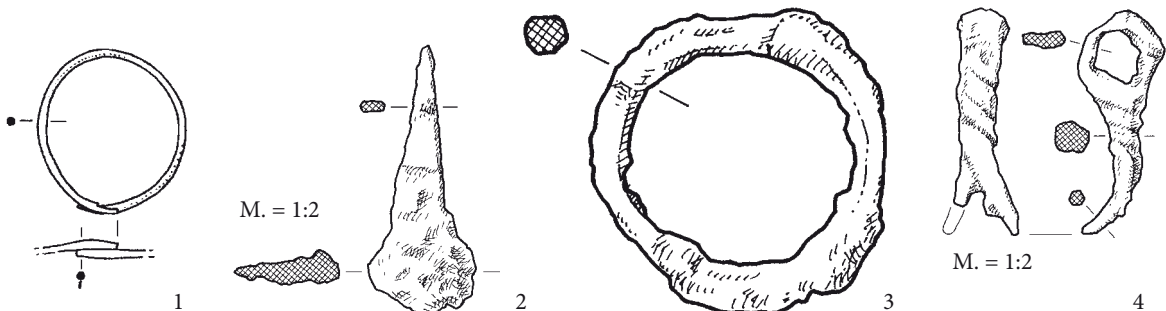

3. Inv. št. GM KFC 793. Odlomek okrogle železne pasne spone (notranji premer 27 mm). Trn ni ohranjen. Mere: pr. 39 mm, deb. 5 mm, t. 15 g.
4. Inv. št. GM KFC 795. Železen tečaj z ušescem, drugi konec je razcepljen, najprej raven (d. ravnega dela 18 mm) in nato ukrivljen. Mere: š. 20 mm, v. 60 mm, deb. 11 mm, t. 18,3 g.
Komentar. Tečaj je bil torej pritrjen v kos lesa debeline okoli 18 mm. Morda del krste.
5. Inv. št. GM KFC 2082a. Bradat železen vrtljiv ključ z rombično glavo pravokotnega preseka in z votlo nogo s srednje razčlenjeno brado. Mere: š. 49 mm, v. 91 mm, deb. 6 mm, t. 18 g.
6. Inv. št. GM KFC 2082b. Vlit medeninast deteljičast križ, A Križani. Mere: š. 25 mm, v. 42 mm, deb. 4,2 mm, t. 4,2 g.
7. Inv. št. GM KFC 467. Odlomek medeninaste igle. Mere: š. 2 mm, v. 22 mm, deb. 2 mm, t. 0,5 g.
8. Inv. št. GM KFC 823. Železen predmet, ki je v sredini dekorativno razširjen, morda zgornji del križca. Velikost 80 mm. najden je bil v globini 0,6 m. Predmet manjka. Opis po inventarni knjigi.
9. Inv. št. GM KFC 943a. Odlomek ročaja izvrtene lončenega vrča, zunaj svetle, znotraj svetle in v prelomu temne barve; primesi: kremen, enakomerne velikosti, majhne vsebnosti; odlomek je okrašen z vtisi. Mere: š. 32 mm, v. 55 mm, deb. 12 mm, t. 16 g.
10. Inv. št. GM KFC 943b. Odlomek dna izvrtene lončene čaše, zunaj svetle, znotraj svetle, v prelomu svetle barve; primesi: kremen, enakomerne velikosti, majhne vsebnosti. Mere: š. 84 mm, v. 26 mm, deb. 4 mm, t. 34 g.
11. Inv. št. GM KFC 943c. Obvrten odlomek ustja (tip 10A1 po Štular 2013) izvrtene glinenega lonca, zunaj temne, znotraj temne in v prelomu temne barve; primesi: kremen, majhna vsebnost, enakomerne velikosti. Mere: š. 56 mm, v. 37 mm, deb. 5 mm, t. 18 g.

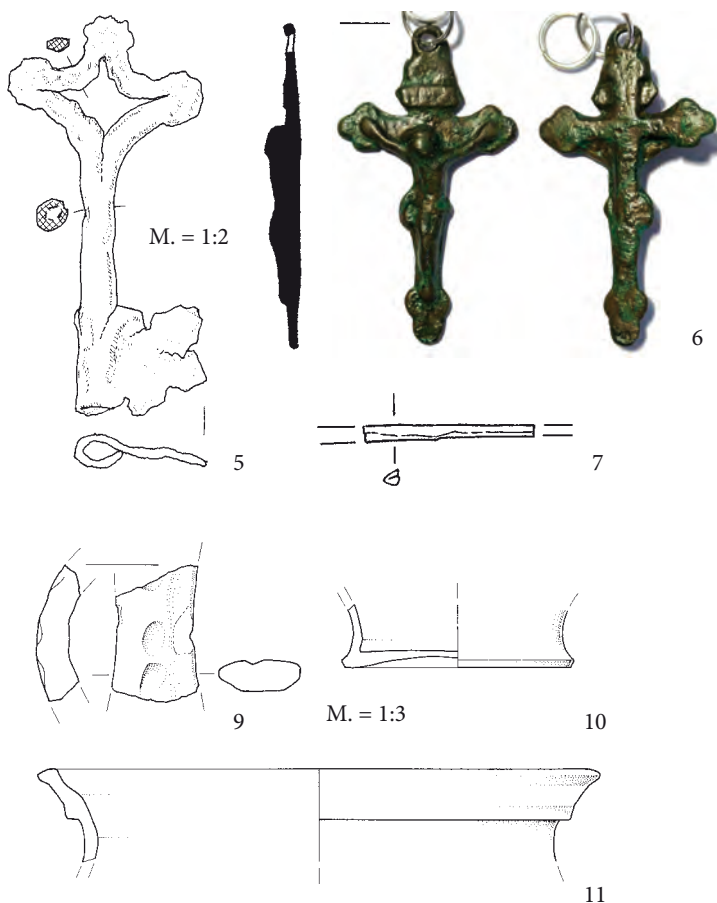

Kvadrant XXIX

Kvadrant XXX

1. Inv. št. GM KFC 466. Poškodovan nesklenjen bronast prstan s trakastim prerezom. Ravno odrezana konca sta bila speta z zakovico. Locen je elipsoidno razširjen. Razširitev ima osmičast okras narejen z iztolčenimi izboklinami, ki so propadle in so tam sedaj luknjice. Mere: dol. 191 mm, šir. 5–28 mm, t. 1,3 g.
2. Inv. št. GM KFC 465. Bronast prstan, sklenjen s kovanjem in z žlebljenim trakastim prerezom. Mere: pr. 19 x 19 mm, š. 4 mm, t. 0,8 g.
3. Inv. št. GM KFC 698. Železna kvadratna konica palice z nasadilom kvadratnega preseka in s kovano objemko. Mere: š. 10 mm, v. 135 mm, deb. 10 mm, t. 125 g.
4. Inv. št. GM KFC 5008. Vlita srebrna ovalna svetinjica, A Marija iz Altöttinga (BEATA.MARIA.OETHINGENSIS.), R Betlehemska kapela (.SACRA.CAPELLA.) Mere: š. 15,5 mm, v. 21,7 mm, deb. 2 mm, t. 1,9 g.

V globini 0,80 m

5. Inv. št. GM KFC 704a. Odlomek ustja (tip 9b po Štular 2009) izvrtene glinenega lonca, zunaj svetle, znotraj svetle in v prelomu svetle barve; pustilo: apnenec, majhna vsebnost, enakomerne velikosti. Mere: š. 55 mm, v. 50 mm, deb. 7 mm, t. 36,3 g.

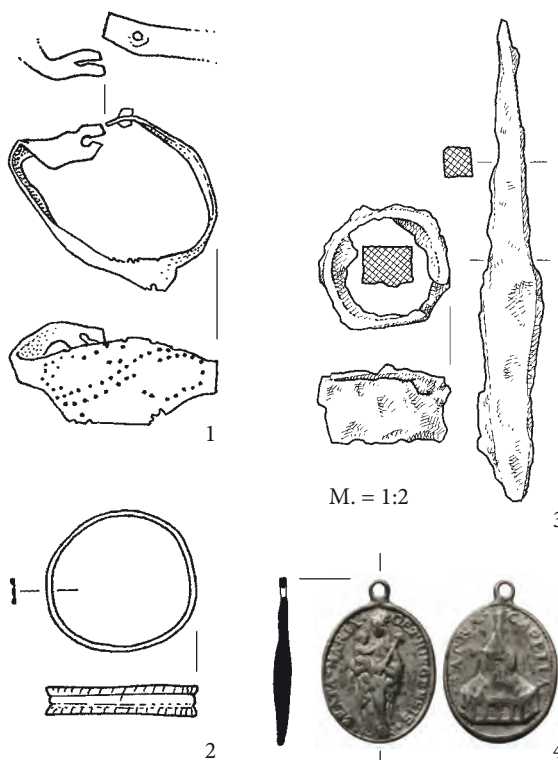

Kvadrant XXX

6. Inv. št. GM KFC 704b. Odlomek dna izvrtene lonca, zunaj svetle, znotraj temne in v prelomu temne barve; primesi: apnenec, majhna količina, enakomerne velikosti. Mere: š. 70 mm, v. 65 mm, deb. 7 mm, t. 39,1 g.

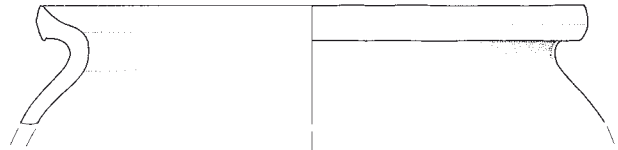

M. = 1:3

5

Kvadrant XXXI

1. Inv. št. GM KFC 813b. Ogrlica iz 10 sodčasto-svitkastih jagod (d. 3,3 – 4,7 mm, š. 4,3 – 5,0 mm) iz črnega neprosojnega stekla, 4 valjaste jagode (d. 3,2 – 4,0 mm, š. 2,3 – 3,3 mm) nedoločljive barve, iz poševno narebrenega medeninastega obročka s predrtinama za pritrjevanje na obodu (prem. 11,6 mm, deb. 2,0 mm) in iz medeninastega zatiča s prečno luknjico za pritrjevanje (d. 15,4 mm, š. 7,7 mm, deb. 3,0 mm). Skupna teža 2,6 g.
2. Inv. št. GM KFC 4980b. Poškodovan medeninast prstan. Locen iz dveh sesukanih žičk ima razširitev za ovalen vložek iz modrega prosojnega stekla. Mere: pr. 16 mm, š. 1 mm, d. 1 mm, t. 0,3 g.
3. Inv. št. GM KFC 5021. Kovan medeninast latinski križ, A kipec Križanega. Zgornji krak križa ni ohranjen. Mere: š. 14 mm, v. 30 mm, deb. 4,1 mm, t. 1,9 g.
4. Inv. št. GM KFC 4988. Kovan medeninast latinski križ, A Križani, napis INRI, R osrednja celopostavna, verjetno moška, figura s sulico, spodaj Marija kraljica z Jezusom kraljem. V krakih nečitljiv napis molitve (Z / DLA). Mere: š. 25,5 mm, v. 56 mm, deb. 2,4 mm, t. 5,1 g.
5. Inv. št. GM KFC 4980a. Vlit votel medeninast latinski križ, A votel, R napis SOUVENIR ND DE LOURDE 9* Leseni del križa v votlini je ohranjen v treh odlomkih. Križ je imel 3 luknjice za zakovice = žeblje križa. S temi zakovicami so v vdolbino pritržili lesen križec in pri tem poškodovali napis. Mere: š. 19,2 mm, v. 34,2 mm, d. 2,1 mm, t. 3 g.
6. Inv. št. GM KFC 813a. Molek, sestavljen iz 35 mnogokotnih gagatnih jagod (d. 3,5–8 mm, š. 7–8,5 mm). Mere: t. 35 g.

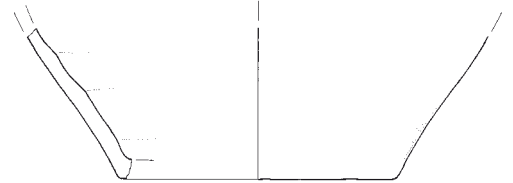

6

Kvadrant XXX (globina 80 cm)



1

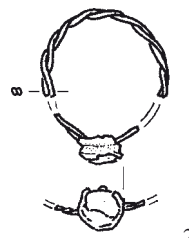

2



3

V globini približno 1 m

7. Inv. št. GM KFC 945. 7 odlomkov podrobneje neopredeljive železne pasne spone. Mere: v. 36 mm, t. 17 g.



4



5

Kvadrant XXXI

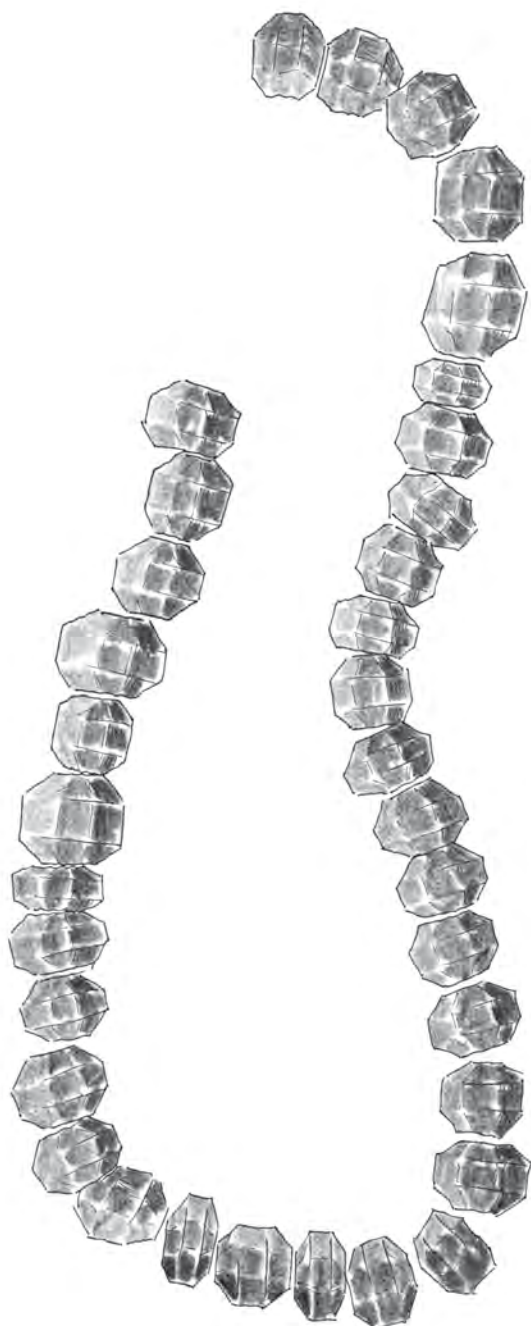

6



7

Kvadrant XXXI

Kvadrant XXXII

1. Inv. št. GM KFC 1916. Bronast sklenjen prstan z D prerezom. Na eni strani rahlo stanjšán zaradi obrabe. Mere: pr. 20,5 mm, š. 3,4 mm, t. 1,4 g.
2. Inv. št. GM KFC 5004. Srčasta vilita medeninasta svetinjica, A Križani (IESV.XPS.RGI / VEN.I.PAC.DEC / F.ESEVER. CFAC.FXVS / V.XPR.X / PS.IXP / SA), R sv. Dominik z lilijo in knjigo (.S.DOMIN.I.SOR). Mere: š. 22,4 mm, v. 33,4 mm, deb. 2 mm, t. 3,2 g.
3. Inv. št. GM KFC 796. Pločevinast medeninast trak s krožnima razširitvama na koncih. Na hrbtni strani enega konca so ohranjeni ostanki spajkanja, verjetno ostanek pritrdišča. Mere: š. 15 mm, v. 88 mm, deb. 1 mm, t. 4,8 g.

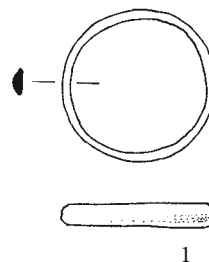

Neznana lega

1. Inv. št. GM KFC 1904. Železen nož s trnastim nasadiščem (d. 60 mm) pravokotnega preseka, ki prehaja poševno v hrbet in stopničasto v ostrino rezila (d. 130 mm), ostrina in hrbet sta ravna. Konica rezila ni ohranjena. Mere: v. 190 mm, t. 73 g.

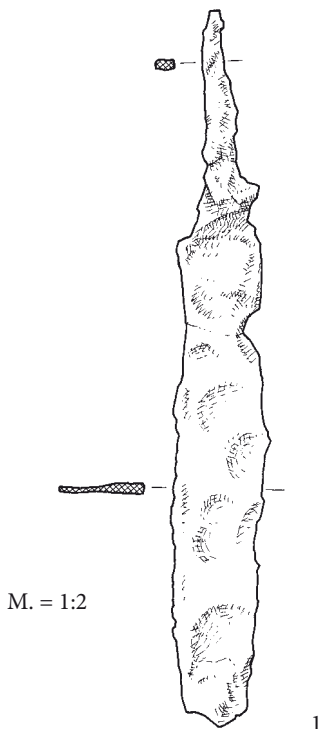

Neznana lega

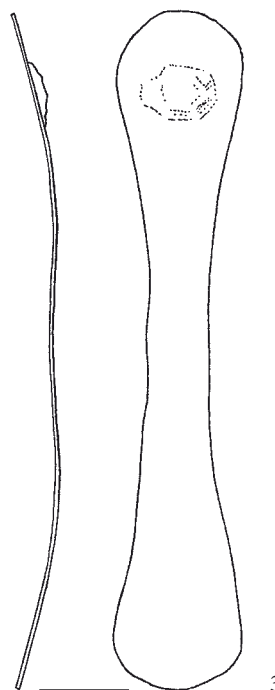

Kvadrant XXXII

NAČRT GROBIŠČA

Natančno merjenje in beleženje koordinat (glej Berce et alii 2012) leta 1953 je bilo osnova za načrt grobišča. Po terenskih risbah in najbrž še po čem (o pomanjkljivih podatkih za leto 1964 glej poglavje Viri podatkov) je prvi načrt grobišča izdelal Andrej Valič leta 1968. Mrežo kvadrantov je za potrebe izkopavanja v letih med 1969 in 1973 razširil in staremu načrtu dodal novoizkopane grobove. Milan Sagadin je svoja izkopavanja (1984) v ta načrt dodal (neobjavljeno), kasneje izkopani grobovi pa niso bili v nobeni objavi postavljeni v prostor. Naš načrt (sl. 5) združuje vse do konca leta 2015 izkopane grobove na grobišču Župna cerkev v Kranju.

Zaradi obsežnosti grobišča in velike gostote pokopov na nekaterih delih (glej sl. 7) je nemogoče na načrtu jasno prikazati grobove in njihova imena. Zato smo se odločili, da namesto načrta celotnega grobišča na prilogi prikažemo grobove po kvadrantih in te tekoče nanizamo. Večino prikazujemo v merilu 1 : 50, vendar je tudi tu, kot pri vsem drugem, nekaj izjem. Kadar so grobovi tako tesno drug ob drugem ali drug nad drugim, da oznak nismo mogli jasno namestiti, smo tisti kvadrant prikazali v merilu 1 : 30 (kvadranti F13, F14, G13 in 1G4), nasprotno pa smo dele grobišča, kjer je v kvadrantu le po nekaj grobov (grobovi ob hišah, izkopani leta 1964), prikazali v merilu 1 : 100.

Različna kakovost podatkov (manjkajoče ali zgolj shematične terenske risbe ipd., glej poglavje Viri podatkov) je narekovala tudi manj običajen prikaz okostij na načrtu. Namesto "bucik", s katerimi pogos-

to ponazorimo smer pokopa in dolžino okostja, smo izbrali nevtralne konice puščic za grobove, ki smo jim smer lahko določili, in krožce za tiste, od katerih se je do izkopavanja ohranilo le nekaj kosti ali delov lobanje (o določanju smeri glej spodaj). Še vedno pa je ostalo nekaj okostij, ki jih že izkopavalci niso narisali. Teh seveda tudi v našem načrtu ni.

Načrt grobišča smo izdelali na podlagi arheoloških risb, ki smo jih georeferencirali po opisanem postopku (glej poglavje Načrt razporeditve grobov, načrt grobišča).

Za vsako okostje smo poleg kode groba (glej poglavje Razdelitev na dve vrsti grobov in njihovo številčenje) zabeležili še azimut (glej poglavje Smer pokopa, azimut) in stanje ohranjenosti okostja v trenutku dokumentiranja *in situ*, tj. stanje ohranjenosti na arheološki risbi. Ločili smo štiri skupine:

- ohranjene so samo posamezne kosti (1),
- ohranjeni so deli okostja *in situ*, ki omogočajo rekonstrukcijo azimuta (2),
- ohranjeni so deli okostja *in situ*, ki omogočajo določitev azimuta in lego glave (3),
- ohranjeno je celo okostje (4).

Pri okostjih prve skupine (1), ki so na načrtu označena s krožcem, smo določili središčno točko ostankov. Tudi pri okostjih druge skupine (2) smo določili središčno točko ostankov, pri preostalih (3, 4) pa glavo. Grobovi z znanim azimutom (2, 3, 4) so na načrtu označeni s puščico, ki kaže azimut osi okostja. Ker je puščica mnogo manjša od dejanskega okostja simbolov na načrtu, je ne gre zamenjevati za shematični prikaz okostja.

Kvadrant	Merilo	Stran
D01	1 : 100	294
E01	1 : 100	294
F01	1 : 50	294
F03	1 : 100	296
F04	1 : 50	279

Kvadrant	Merilo	Stran
F10	1 : 100	296
F12	1 : 50	293
F13	1 : 30	276
F14	1 : 30	277
G01	1 : 100	294

NAČRT GROBIŠČA

Kvadrant	Merilo	Stran
G03	1 : 50	278
G04	1 : 50	279
G13	1 : 30	280
G14	1 : 30	281
H03	1 : 50	278
H04	1 : 50	279
H13	1 : 30	282
H14	1 : 50	283
I01	1 : 100	294
I03	1 : 50	284
I04	1 : 50	285
I05	1 : 50	286
I12	1 : 50	293
I13	1 : 50	282
I14	1 : 50	283
I15	1 : 50	283
J01	1 : 100	294
J02	1 : 100	294
J03	1 : 50	284
J04	1 : 50	285
J05	1 : 50	286
J12	1 : 50	287
J13	1 : 50	288
J14	1 : 50	289

Kvadrant	Merilo	Stran
K02	1 : 100	294
K03	1 : 100	296
K04	1 : 50	290
K05	1 : 50	291
K12	1 : 50	287
K13	1 : 50	288
K14	1 : 50	289
L02	1 : 100	294
L03	1 : 100	296
L04	1 : 50	290
L05	1 : 50	291
M02	1 : 100	295
M03	1 : 100	295
N02	1 : 100	295
N03	1 : 100	295
O02	1 : 100	295
O05	1 : 100	295
P02	1 : 100	295
P05	1 : 100	295
R05	1 : 100	295
S05	1 : 100	295
U09	1 : 50	292
U10	1 : 50	292
V09	1 : 50	292
V10	1 : 50	292

NAČRT GROBIŠČA

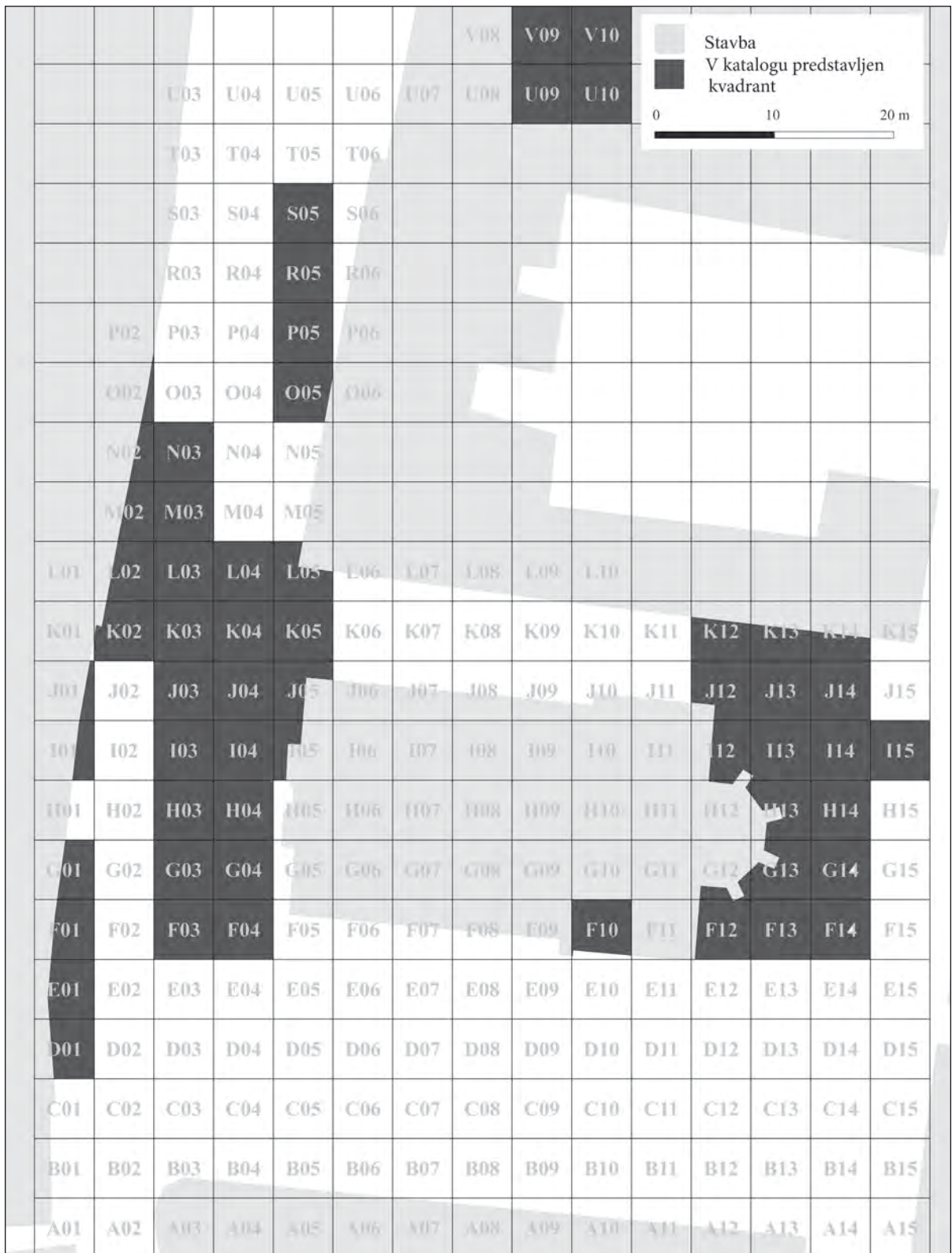

Sl. 13: Mreža kvadrantov. Poudarjeni so kvadranti, ki jih predstavlja katalog.

NAČRT GROBIŠČA

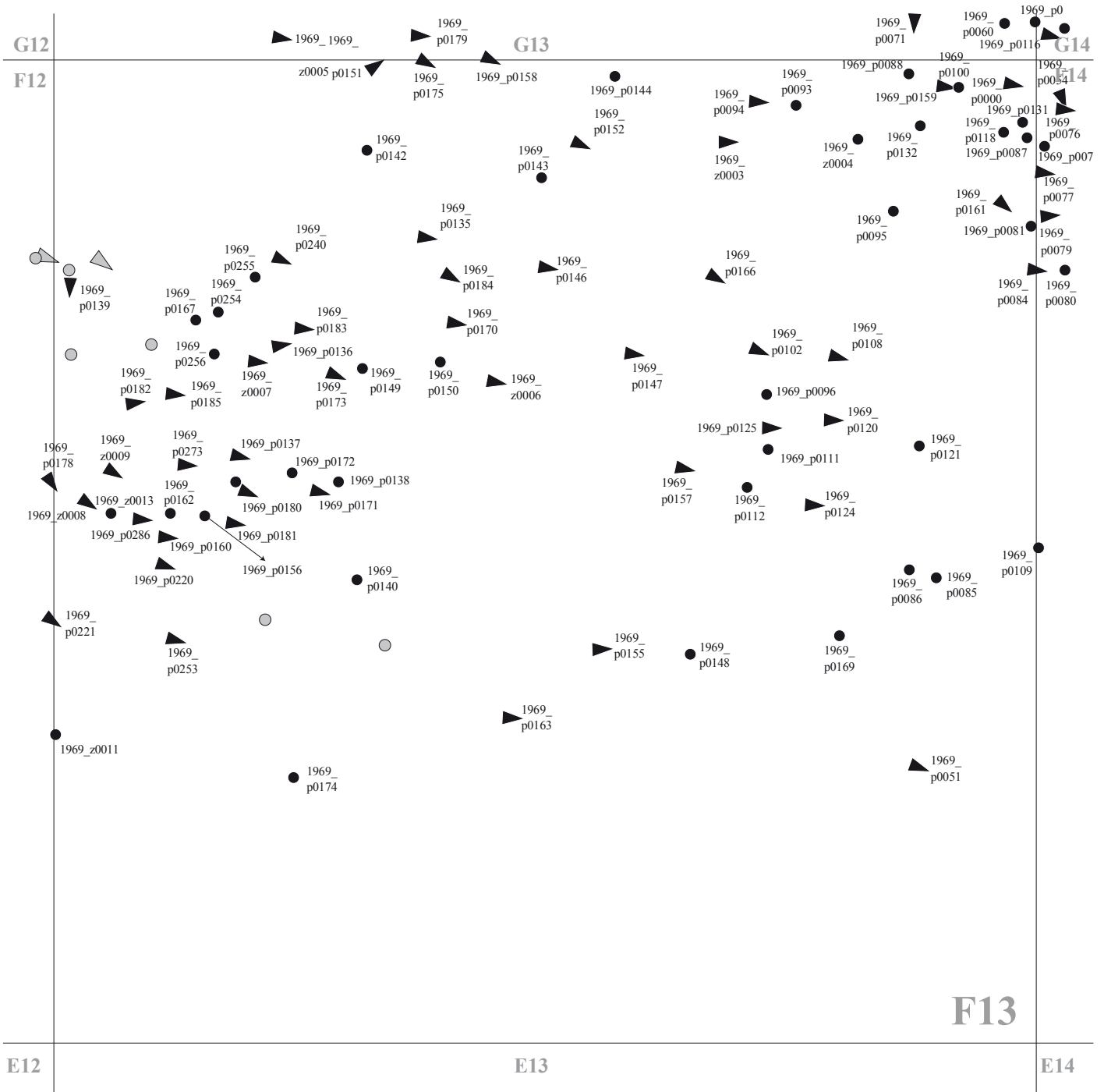

- ▴ Grobovi izkopani 1964 do 1970, smer določljiva
- Grobovi izkopani 1964 do 1970, smer nedoločljiva
- ◁ Grobovi izkopani v drugih letih, smer določljiva
- Grobovi izkopani v drugih letih, smer nedoločljiva

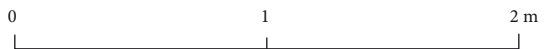

NAČRT GROBIŠČA

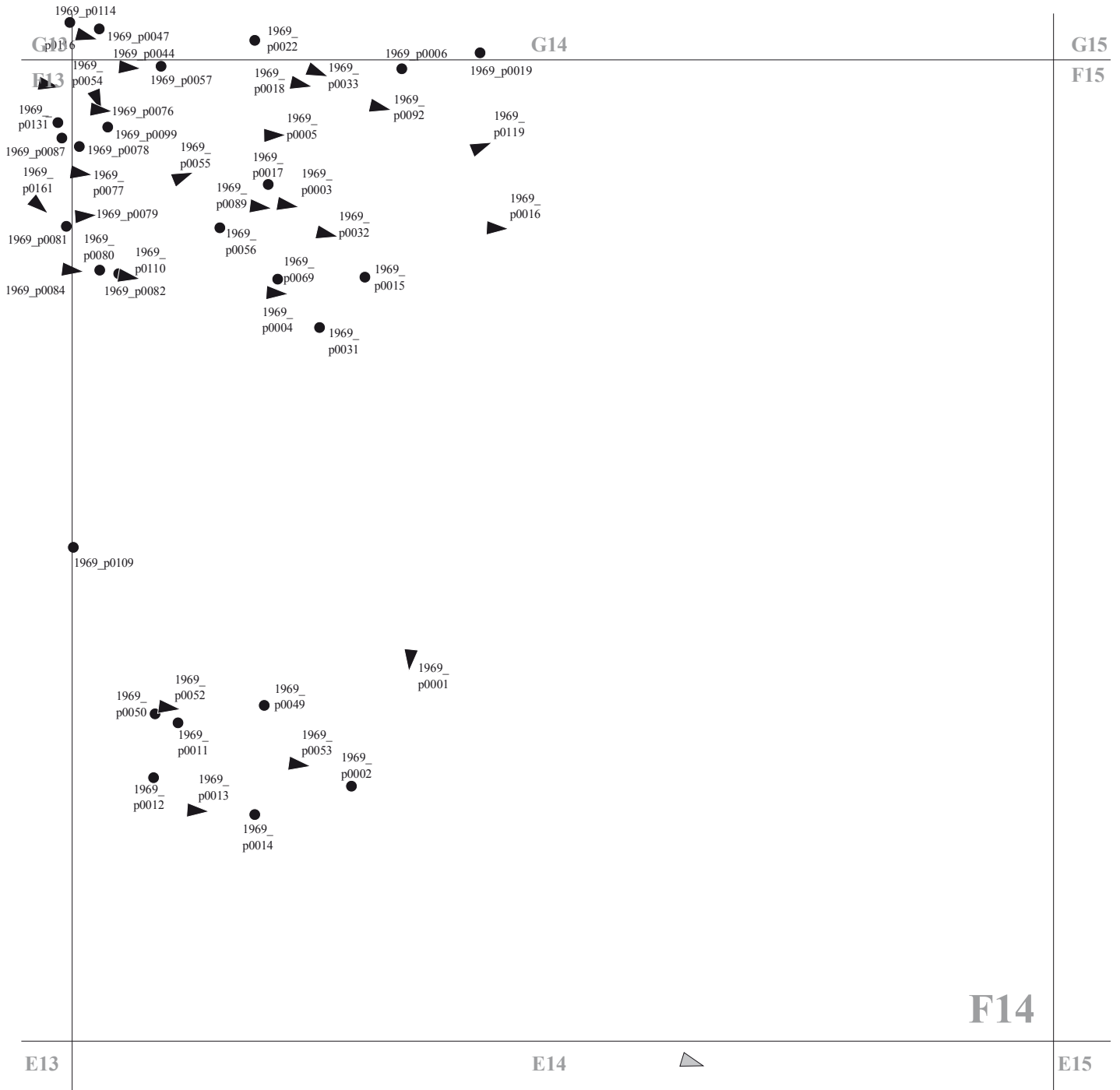

- ▼ Grobovi izkopani 1964 do 1970, smer določljiva
- Grobovi izkopani 1964 do 1970, smer nedoločljiva
- ◄ Grobovi izkopani v drugih letih, smer določljiva

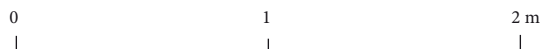

NAČRT GROBIŠČA

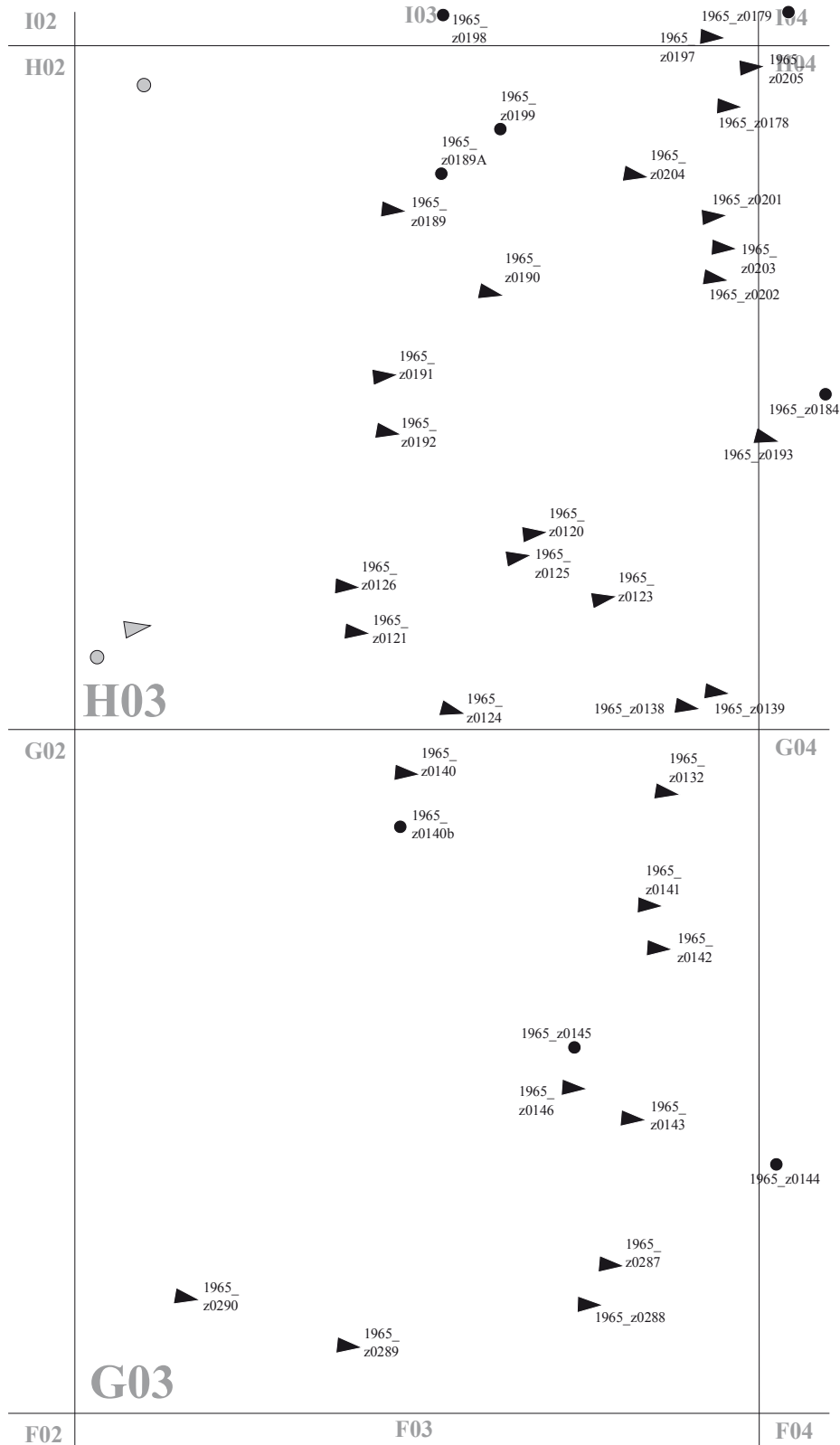

- ▼ Grobovi izkopani 1964 do 1970, smer določljiva
- Grobovi izkopani 1964 do 1970, smer nedoločljiva
- Grobovi izkopani v drugih letih, smer določljiva
- Grobovi izkopani v drugih letih, smer nedoločljiva

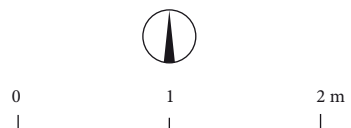

NAČRT GROBIŠČA



- ▼ Grobovi izkopani 1964 do 1970, smer določljiva
- Grobovi izkopani 1964 do 1970, smer nedoločljiva
- ▵ Grobovi izkopani v drugih letih, smer določljiva
- Grobovi izkopani v drugih letih, smer nedoločljiva

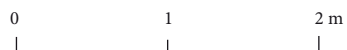

NAČRT GROBIŠČA

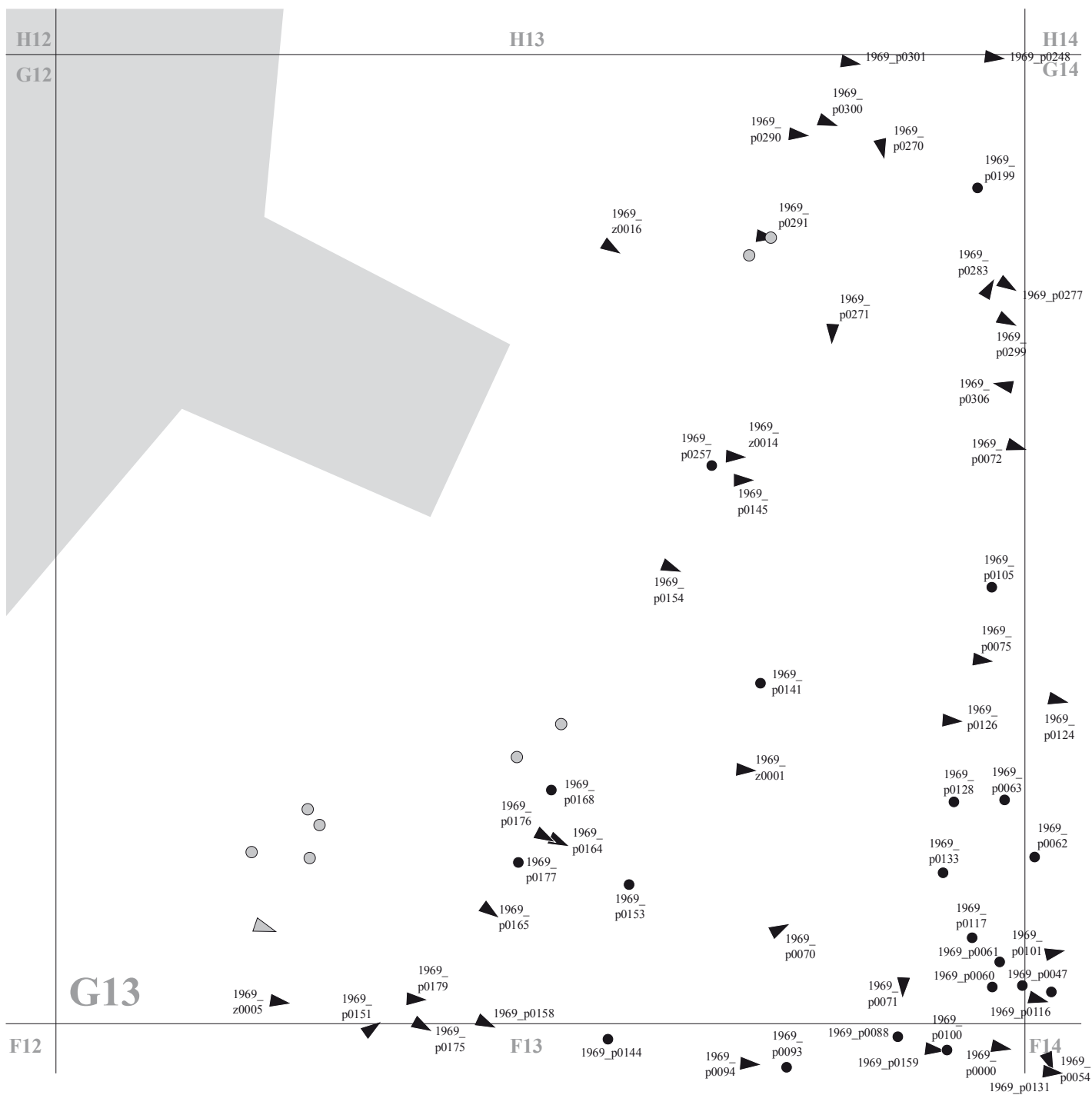

G13

F13

F14

- ▲ Grobovi izkopani 1964 do 1970, smer določljiva
- Grobovi izkopani 1964 do 1970, smer nedoločljiva
- ◄ Grobovi izkopani v drugih letih, smer določljiva
- Grobovi izkopani v drugih letih, smer nedoločljiva

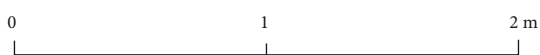

NAČRT GROBIŠČA

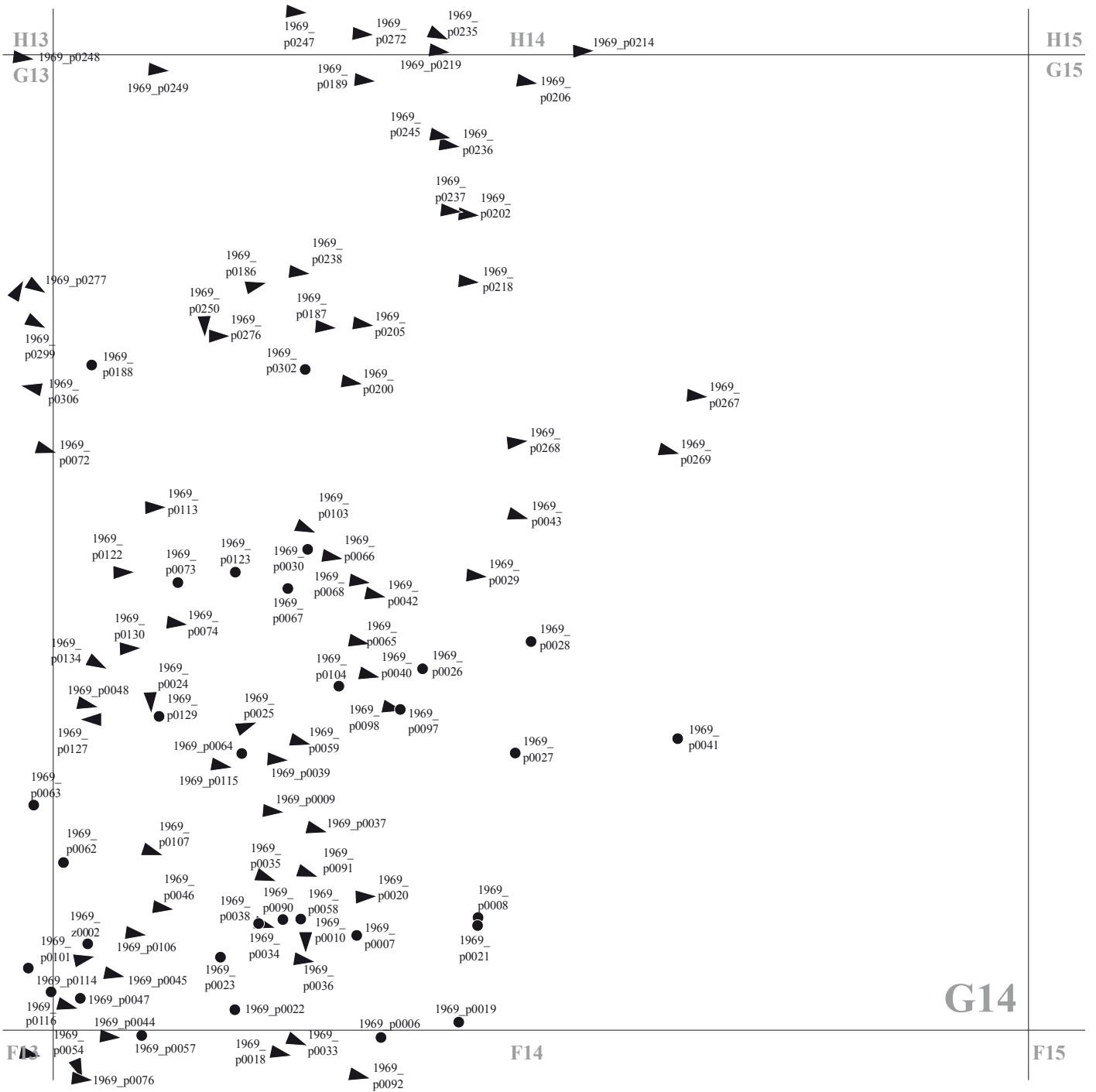

- ▼ Grobovi izkopani 1964 do 1970, smer določljiva
- Grobovi izkopani 1964 do 1970, smer nedoločljiva
- ▵ Grobovi izkopani v drugih letih, smer določljiva
- Grobovi izkopani v drugih letih, smer nedoločljiva

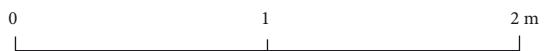

NAČRT GROBIŠČA

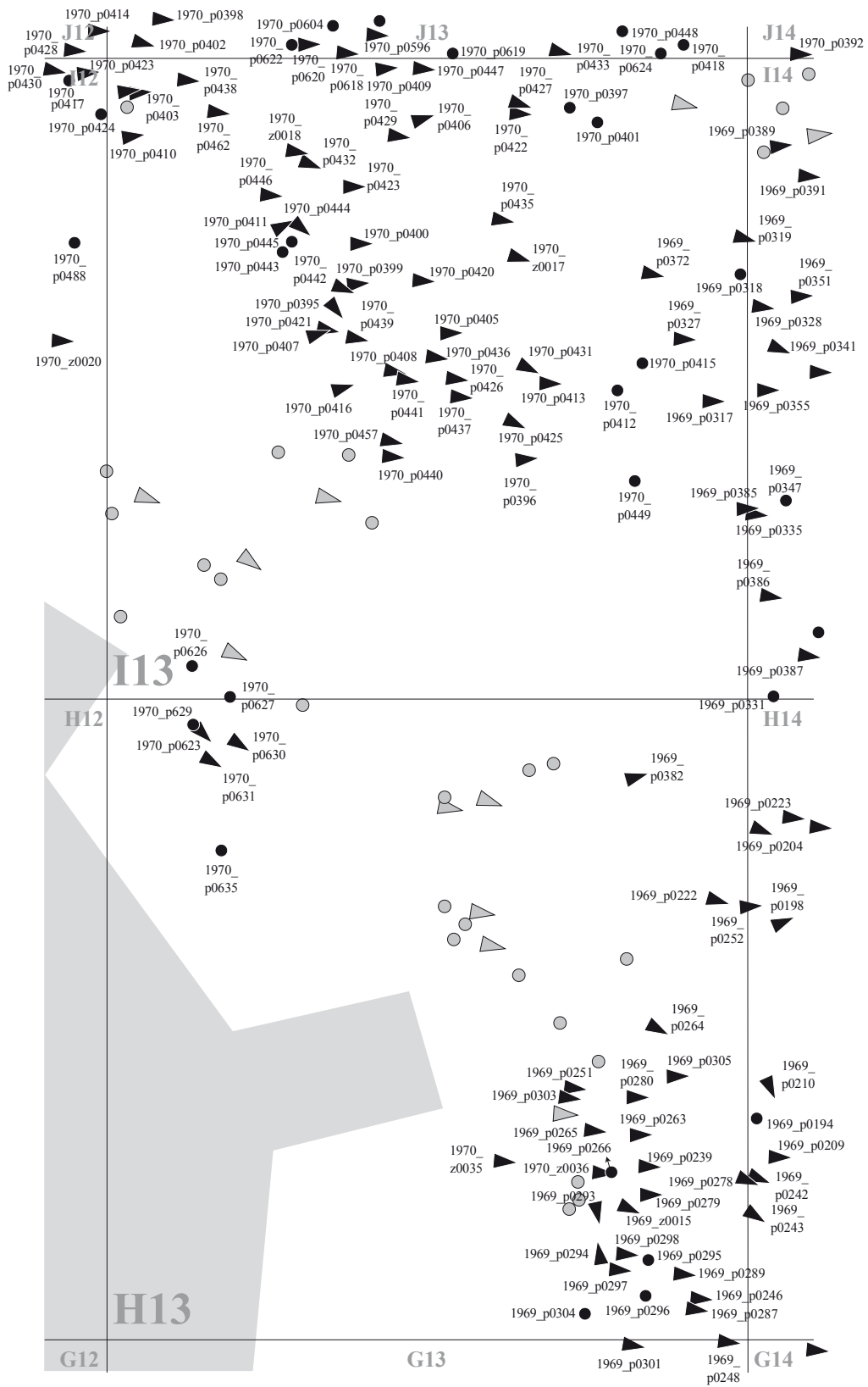

- ▼ Grobovi izkopani 1964 do 1970, smer določljiva
- Grobovi izkopani 1964 do 1970, smer nedoločljiva
- ▵ Grobovi izkopani v drugih letih, smer določljiva
- Grobovi izkopani v drugih letih, smer nedoločljiva

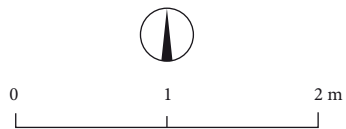

NAČRT GROBIŠČA



- ▼ Grobovi izkopani 1964 do 1970, smer določljiva
- Grobovi izkopani 1964 do 1970, smer nedoločljiva
- Grobovi izkopani v drugih letih, smer določljiva
- Grobovi izkopani v drugih letih, smer nedoločljiva

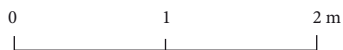

NAČRT GROBIŠČA

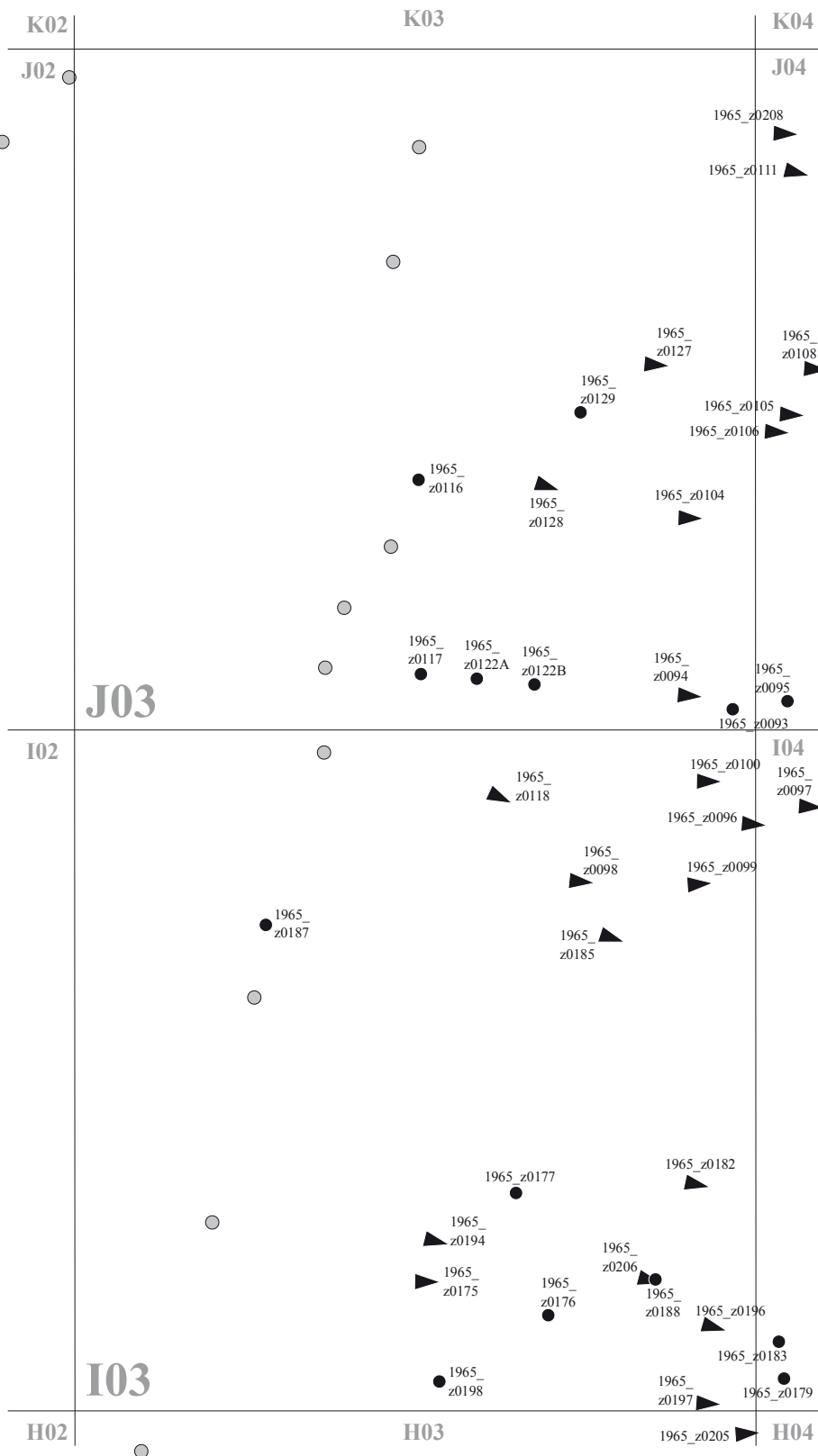

- ▼ Grobovi izkopani 1964 do 1970, smer določljiva
- Grobovi izkopani 1964 do 1970, smer nedoločljiva
- Grobovi izkopani v drugih letih, smer nedoločljiva

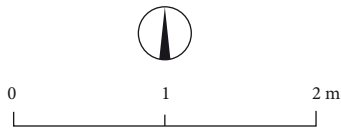

NAČRT GROBIŠČA

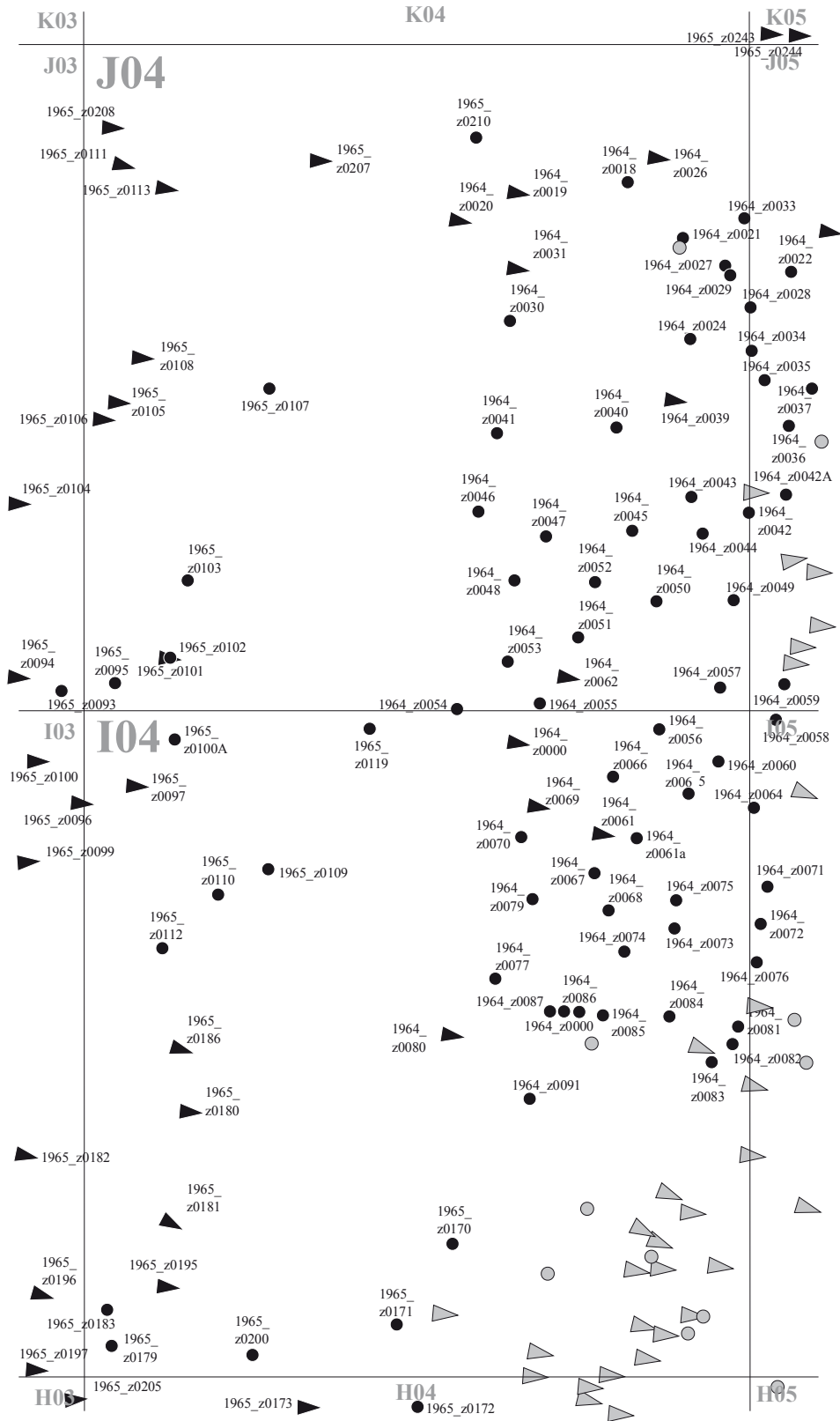

- ▼ Grobvi izkopani 1964 do 1970, smer določljiva
- Grobvi izkopani 1964 do 1970, smer nedoločljiva
- ▢ Grobvi izkopani v drugih letih, smer določljiva
- Grobvi izkopani v drugih letih, smer nedoločljiva

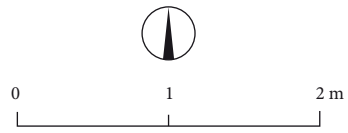

NAČRT GROBIŠČA

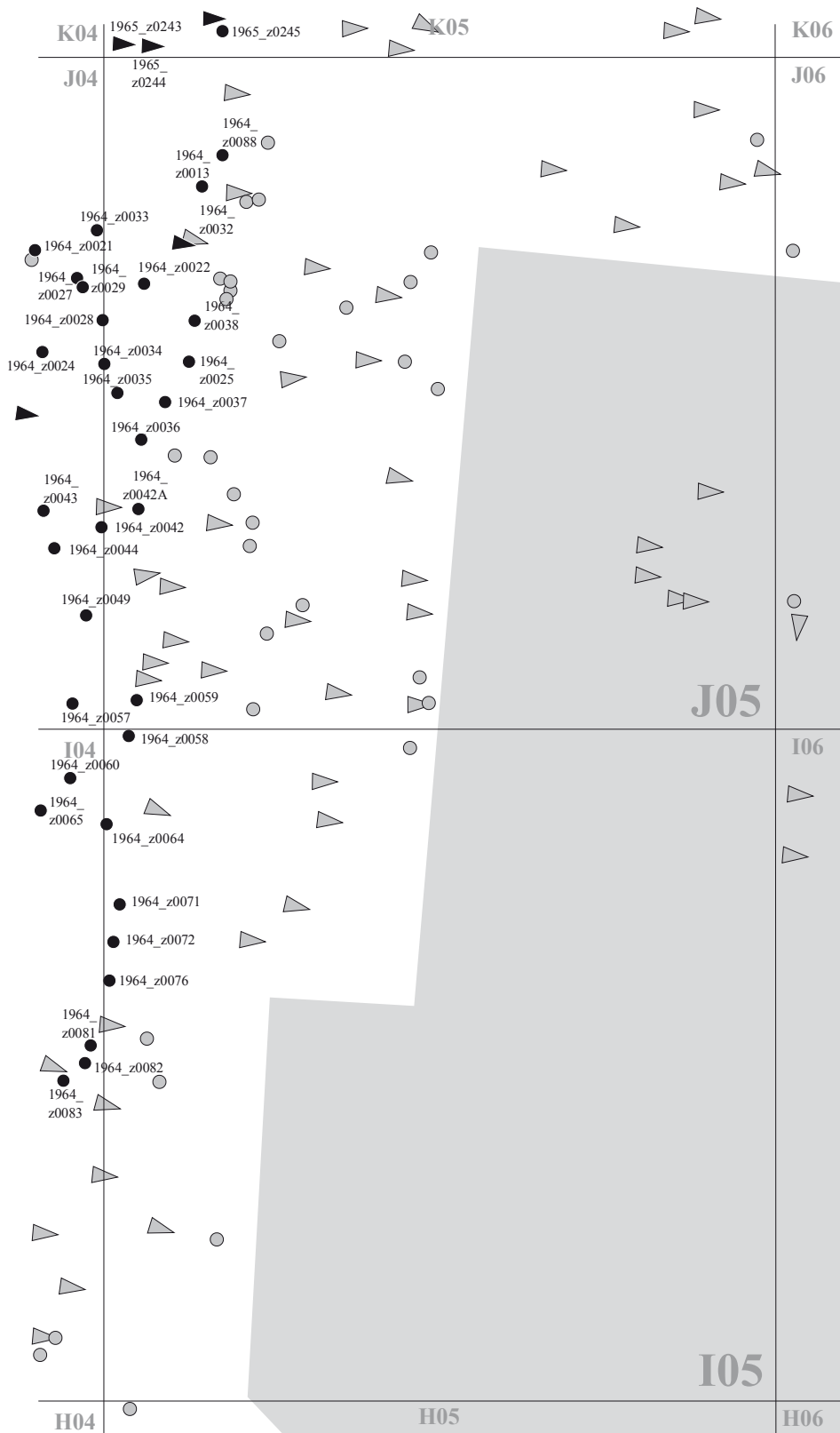

- ▲ Grobovi izkopani 1964 do 1970, smer določljiva
- Grobovi izkopani 1964 do 1970, smer nedoločljiva
- ▶ Grobovi izkopani v drugih letih, smer določljiva
- Grobovi izkopani v drugih letih, smer nedoločljiva

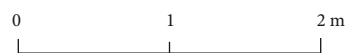

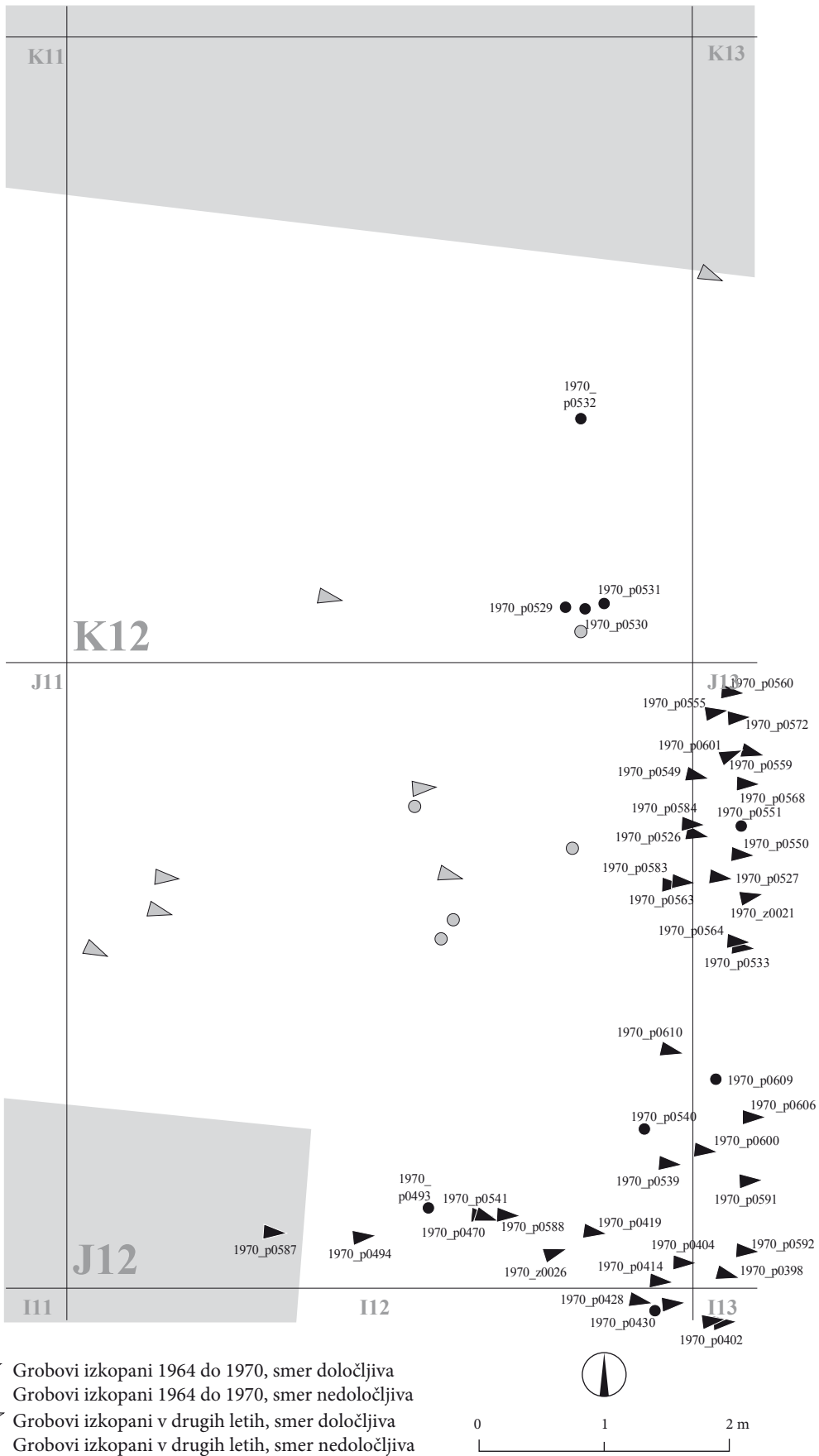

NAČRT GROBIŠČA

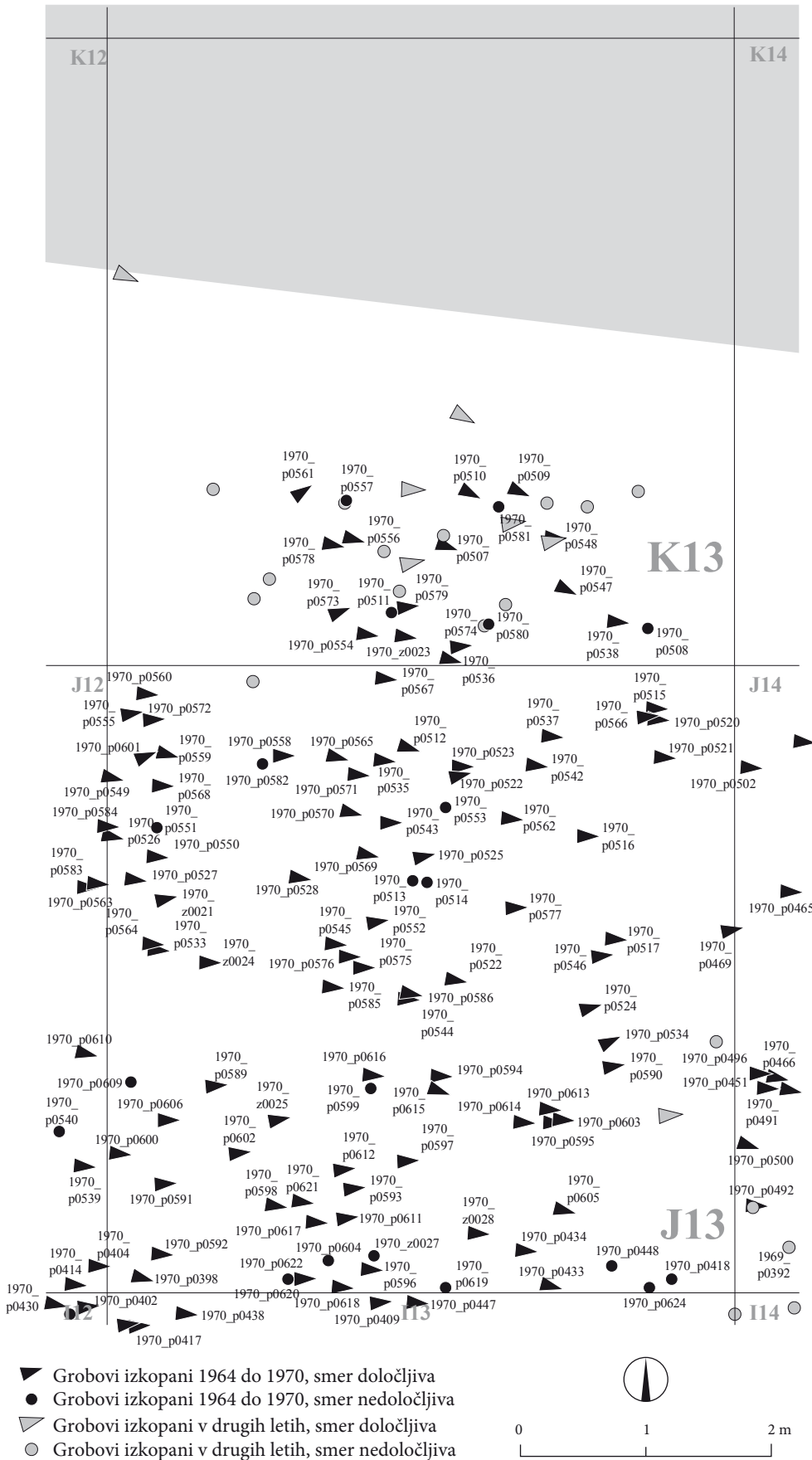

NAČRT GROBIŠČA



- ▶ Grobovi izkopani 1964 do 1970, smer določljiva
- Grobovi izkopani 1964 do 1970, smer nedoločljiva
- ▶ Grobovi izkopani v drugih letih, smer določljiva
- Grobovi izkopani v drugih letih, smer nedoločljiva

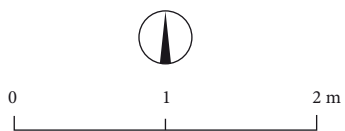

NAČRT GROBIŠČA

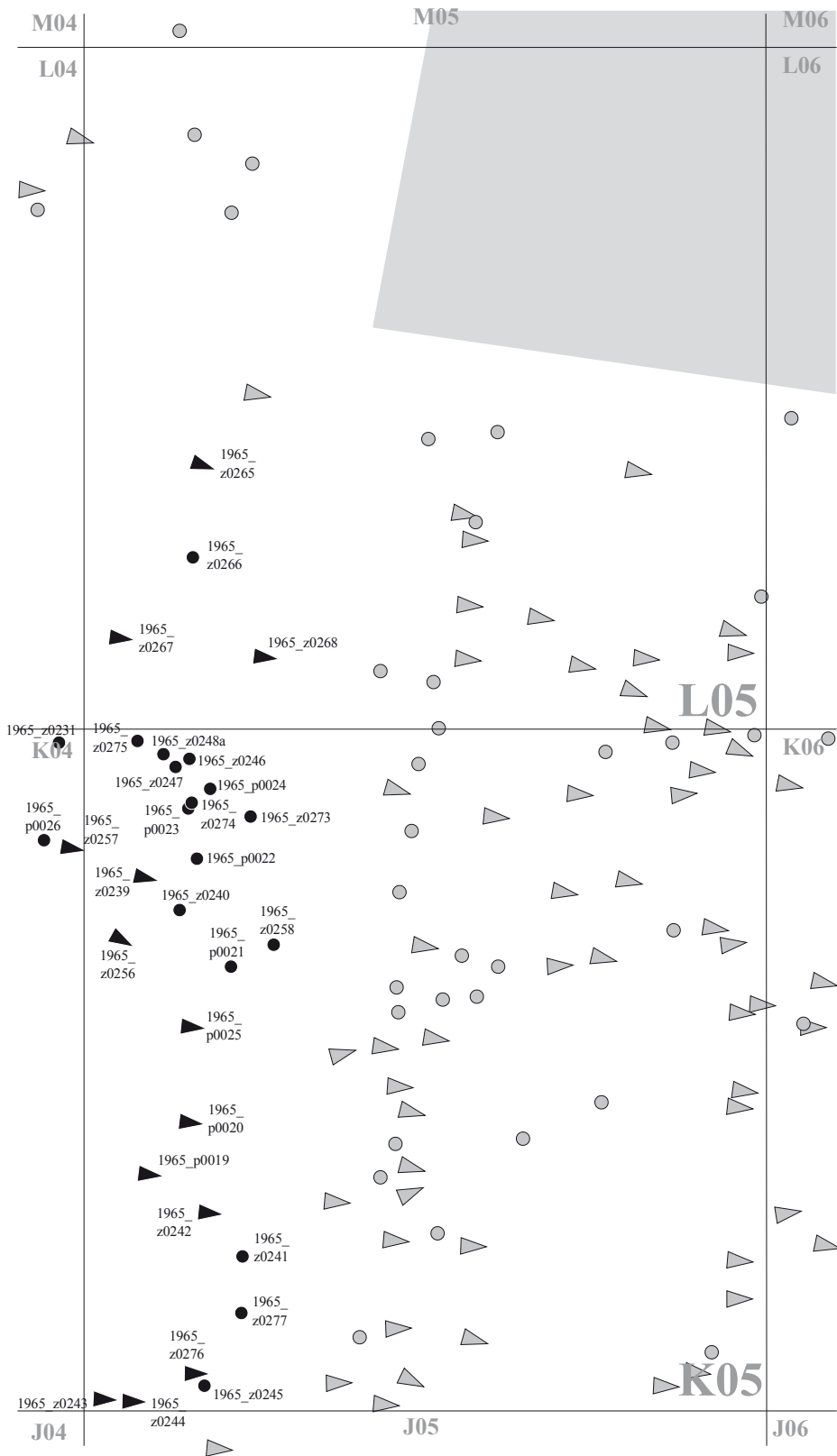

- ▼ Grobovi izkopani 1964 do 1970, smer določljiva
- Grobovi izkopani 1964 do 1970, smer nedoločljiva
- ▵ Grobovi izkopani v drugih letih, smer določljiva
- Grobovi izkopani v drugih letih, smer nedoločljiva

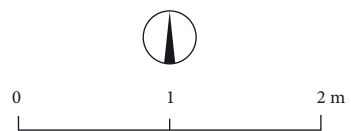

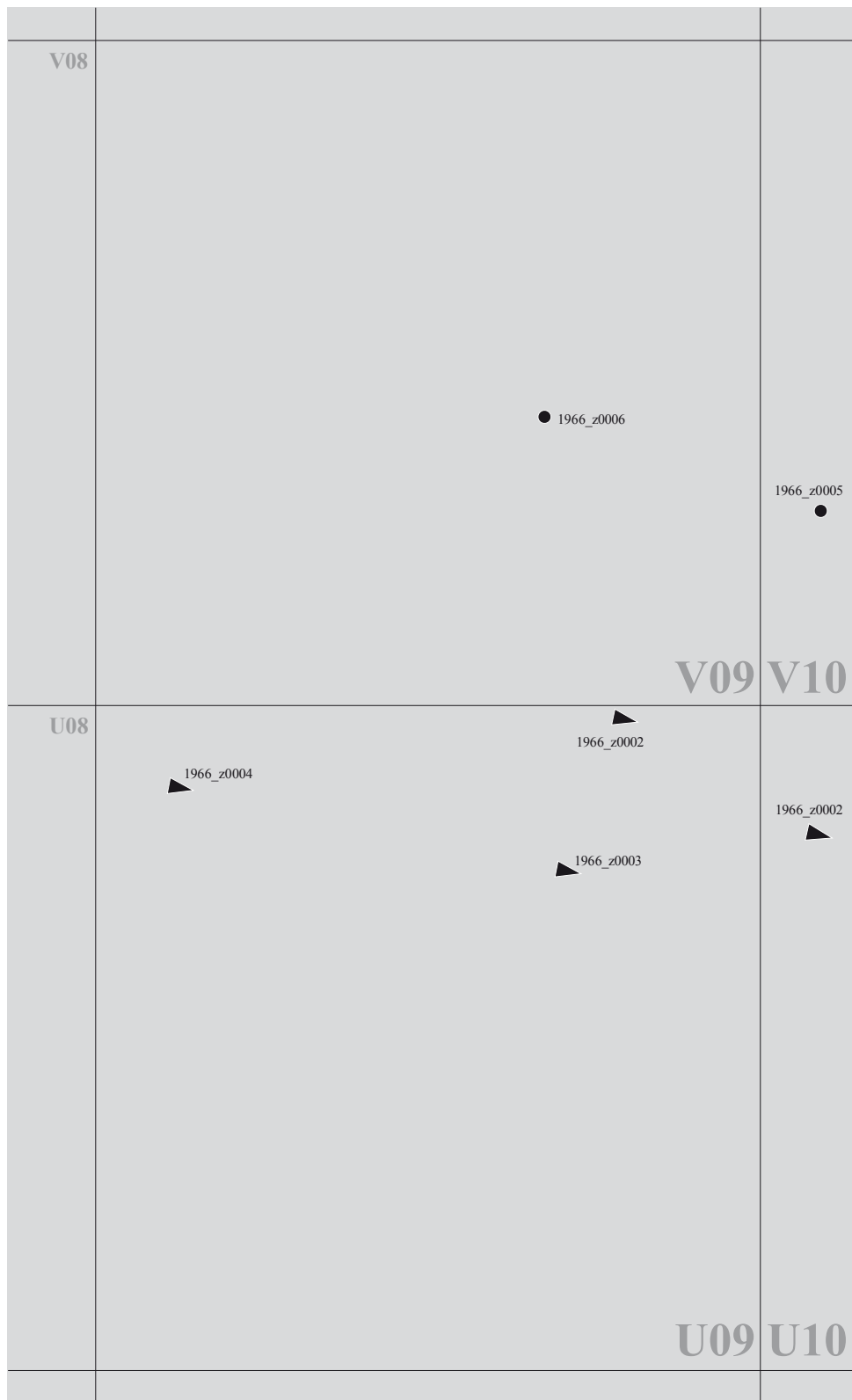

- ▼ Grobovi izkopani 1964 do 1970, smer določljiva
- Grobovi izkopani 1964 do 1970, smer nedoločljiva

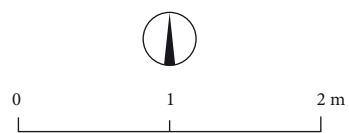

NAČRT GROBIŠČA

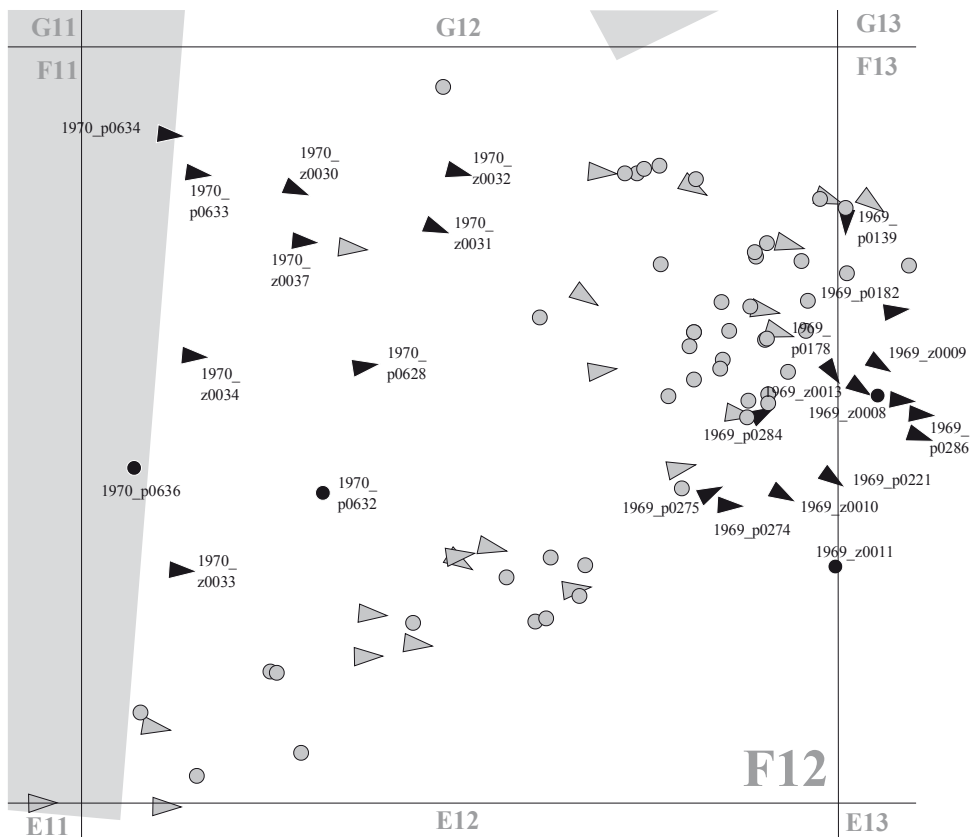
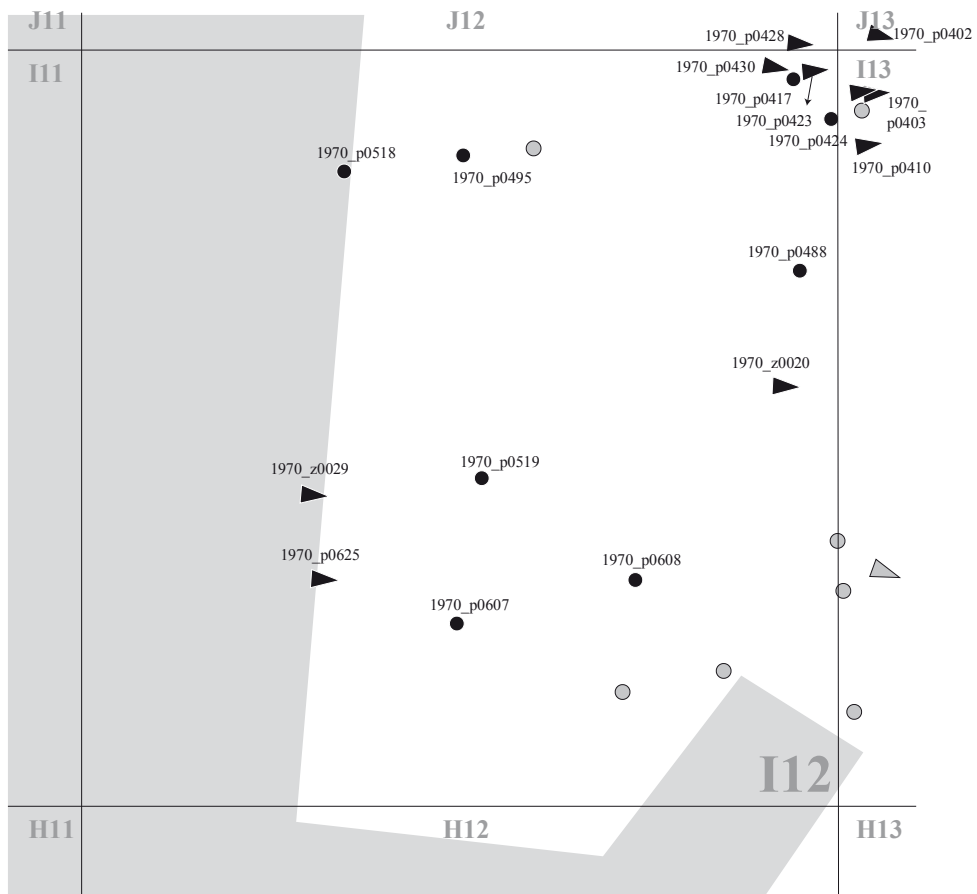

- ▼ Grobovi izkopani 1964 do 1970, smer določljiva
- Grobovi izkopani 1964 do 1970, smer nedoločljiva
- ▴ Grobovi izkopani v drugih letih, smer določljiva
- Grobovi izkopani v drugih letih, smer nedoločljiva

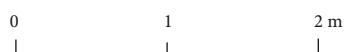

NAČRT GROBIŠČA

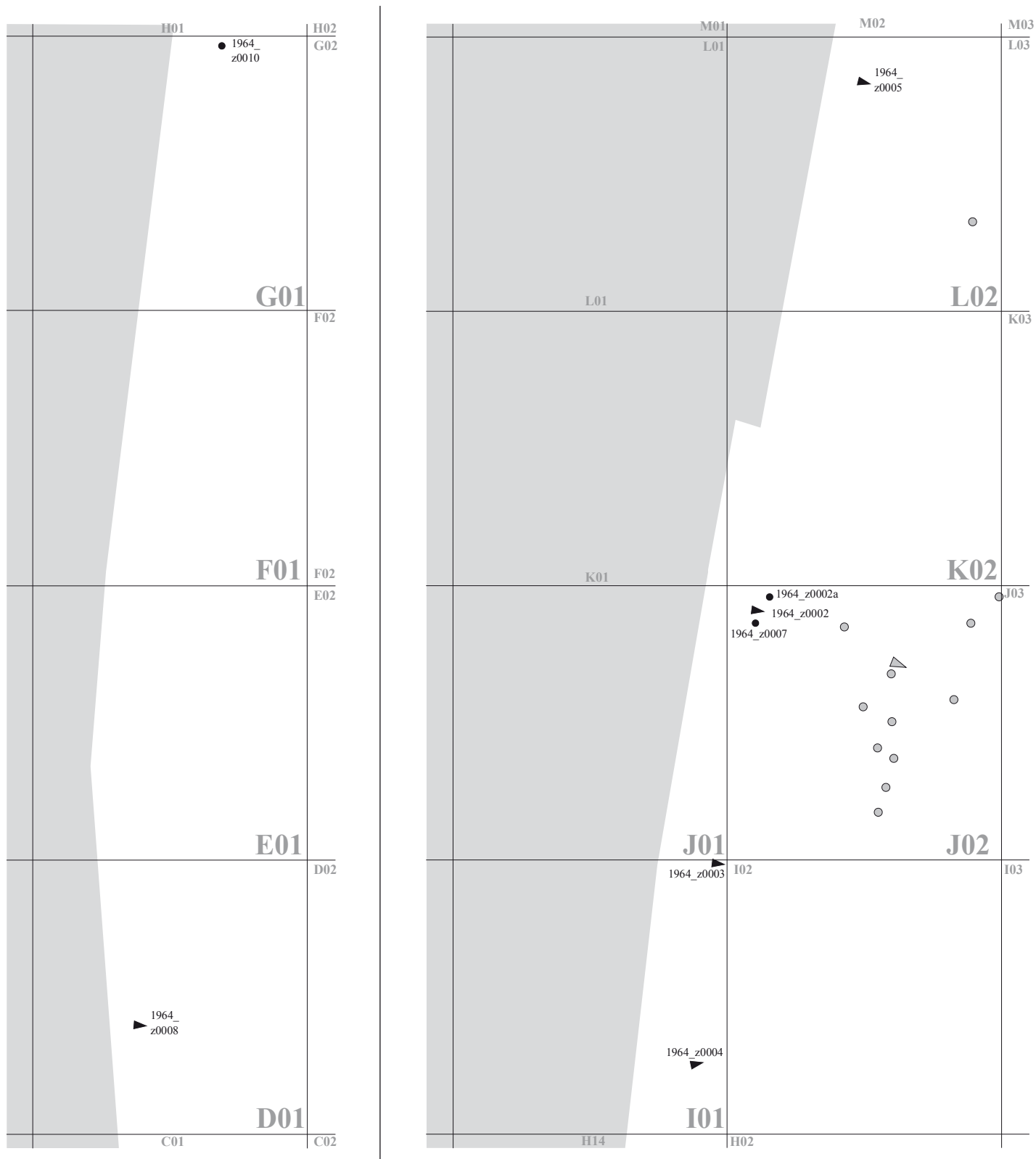

- ▼ Grobovi izkopani 1964 do 1970, smer določljiva
- Grobovi izkopani 1964 do 1970, smer nedoločljiva
- Grobovi izkopani v drugih letih, smer nedoločljiva

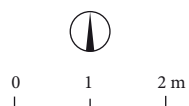

NAČRT GROBIŠČA

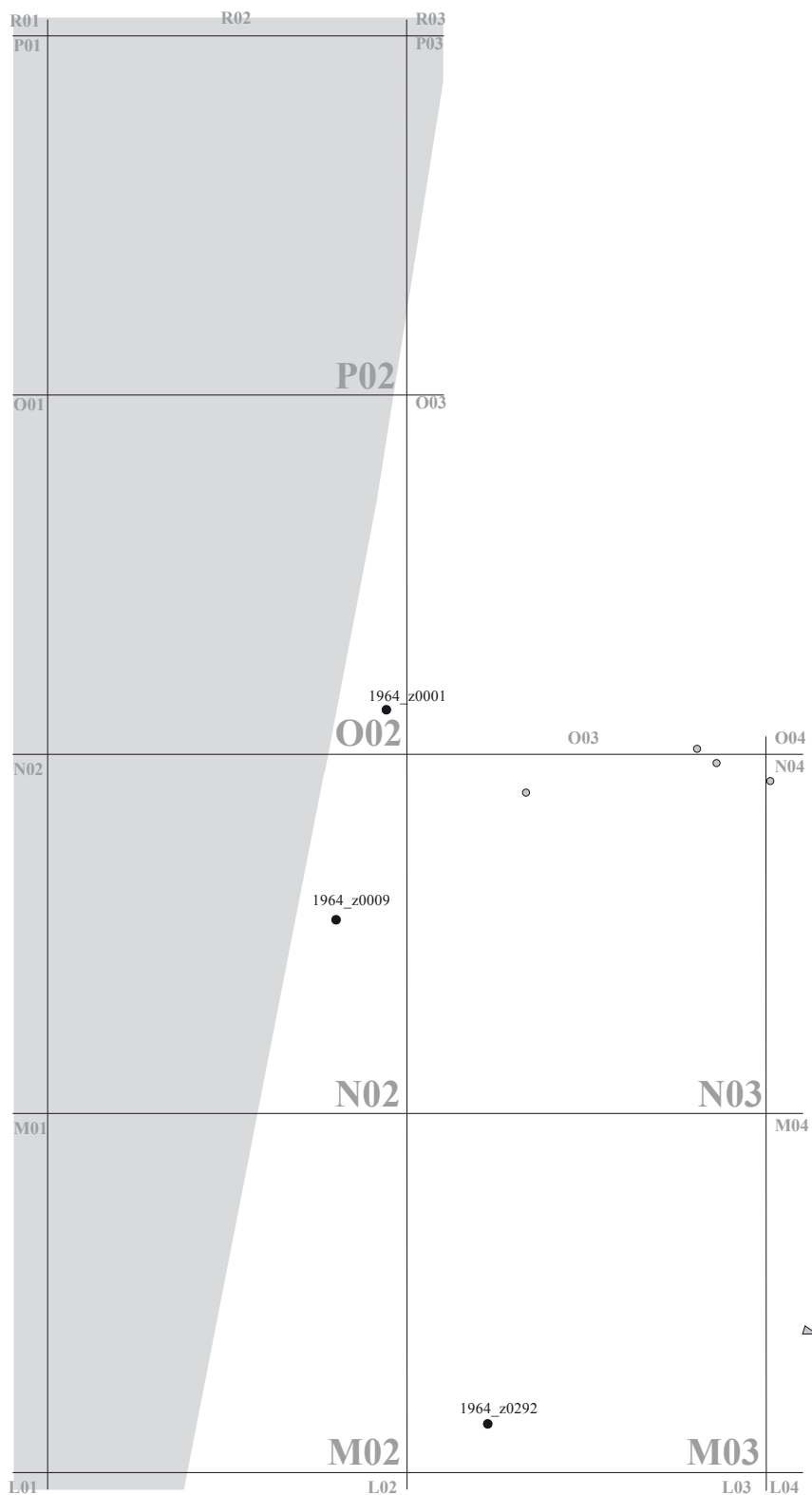

- ▼ Grobovi izkopani 1964 do 1970, smer določljiva
- Grobovi izkopani 1964 do 1970, smer nedoločljiva
- ▾ Grobovi izkopani v drugih letih, smer določljiva
- Grobovi izkopani v drugih letih, smer nedoločljiva

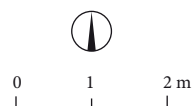

NAČRT GROBIŠČA

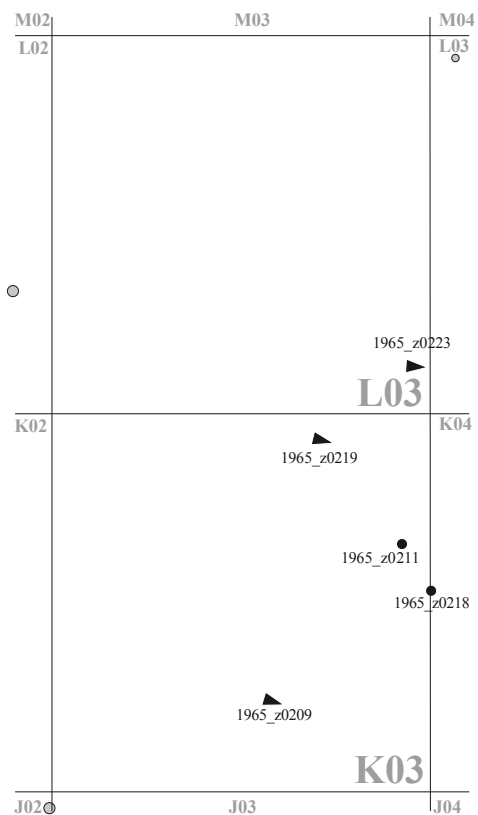
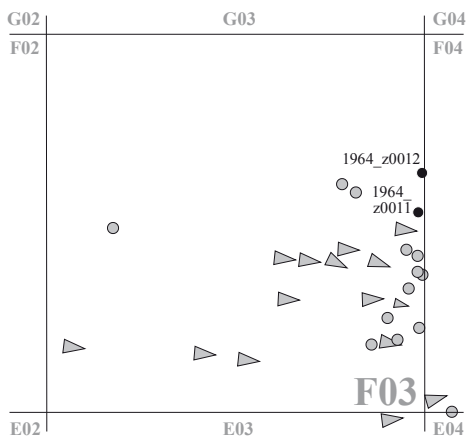
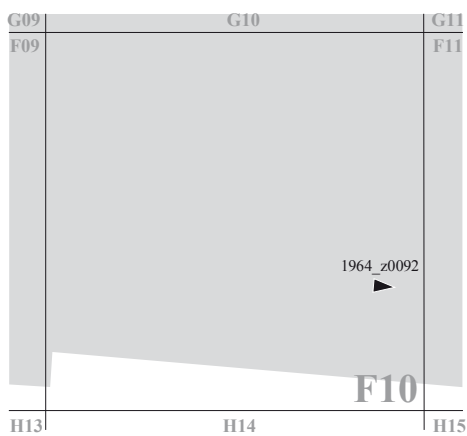

- ▼ Grobovi izkopani 1964 do 1970, smer določljiva
- Grobovi izkopani 1964 do 1970, smer nedoločljiva
- Grobovi izkopani v drugih letih, smer nedoločljiva

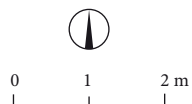



9 789612 549725 > 34 €

Založba ZRC
<http://zalozba.zrc-sazu.si>
ZRC Publishing