



arheologija na
avtocestah
slovenije

Obvoznica Lendava

Gornje njive pri Dolgi vasi

I/II



Irena Šavel, Branko Kerma

Gornje njive pri Dolgi vasi

I/II

Janka Istenič, Małgorzata Daszkiewicz, Gerwulf Schneider, Simona Petru, Tom Levanič, Katarina Čufar, Jakob Lamut, Jožef Medved, Bogomil Obelič, Janez Dirjec, Bojan Djurič

Uredniški odbor**Bojan Djurič**, glavni in odgovorni urednik**Miran Erič**, tehnični urednik**Robert Žvokelj**, likovni urednik**Boris Vičič**, član**Biserka Ribnikar**, članica**Izdajatelj****Zavod za varstvo kulturne dediščine Slovenije**,

Cankarjeva 4, 1000 Ljubljana

Zanj**Robert Peskar**, direktor**Avtorji****Irena Šavel**

Pokrajinski muzej

Trubarjev drevored 4, 9000 Murska Sobota

irena.savel@guest.arnes.si**Branko Kerman**

Pokrajinski muzej

Trubarjev drevored 4, 9000 Murska Sobota

branko.kerman@guest.arnes.si**dr. Bojan Djurič**

Oddelek za arheologijo, Filozofska fakulteta,

Univerza v Ljubljani

Aškerčeva 2, 1000 Ljubljana

bojan.djuric@ff.uni-lj.si**dr. Janka Istenič**

Arheološki oddelek, Narodni muzej Slovenije

Prešernova 20, 1000 Ljubljana

janka.istenic@nms.si**dr. Małgorzata Daszkiewicz**

ARCHEA – archaeometric analysis and research

ul. Ogrodowa 8 m95, 00-896 Warsaw

m.dasz@wp.pl**dr. Gerwulf Schneider**

Institut für Chemie und Biochemie –

Anorganische Chemie

Arbeitsgruppe Archaeometrie, Freie Universität

Berlin

Fabeckstr. 34/36, 14195 Berlin

schnarch@chemie.fu-berlin.de**dr. Jakob Lamut**

Oddelek za materiale in metalurgijo,

Naravoslovnotehniška fakulteta,

Univerza v Ljubljani

Aškerčeva 12, 1000 Ljubljana

jlamut@tt72.ntfmim.uni-lj.si**dr. Jožef Medved**

Oddelek za materiale in metalurgijo,

Naravoslovnotehniška fakulteta,

Univerza v Ljubljani

Aškerčeva 12, 1000 Ljubljana

Jozef.medved@ntf.uni-lj.si**dr. Simona Petru**

Oddelek za arheologijo, Filozofska fakulteta,

Univerza v Ljubljani

Aškerčeva 2, 1000 Ljubljana

simona.petru@ff.uni-lj.si**dr. Tom Levanič**

Oddelek za prirastoslovje in gojenje gozda,

Gozdarski inštitut Slovenije

Večna pot 2, 1000 Ljubljana

tom.levanic@gozdis.si**dr. Katarina Čufar**

Oddelek za lesarstvo, Biotehniška fakulteta

Univerza v Ljubljani

Rožna dolina, Cesta VIII/34, 1000 Ljubljana

katarina.cufar@bf.uni-lj.si**dr. Bogomil Obelič**

Institut Ruđer Bošković

Bijenička 54, 10000 Zagreb

bogomil.obelic@irb.hr**Janez Dirjec**

Inštitut za arheologijo, Znanstveno raziskovalni

center Slovenske akademije znanosti in

umetnosti

Novi trg 2, 1000 Ljubljana

Recenzenti**dr. Jana Horvat**

Inštitut za arheologijo, Znanstveno raziskovalni

center Slovenske akademije znanosti in

umetnosti

Novi trg 2, 1000 Ljubljana

jana.horvat@zrc-sazu.si**akad. dr. Biba Teržan**

Oddelek za arheologijo, Filozofska fakulteta,

Univerza v Ljubljani

Aškerčeva 2, Ljubljana

biba.terzan@ff.uni-lj.si**dr. Katarina Predovnik**

Oddelek za arheologijo, Filozofska fakulteta,

Univerza v Ljubljani

Aškerčeva 2, Ljubljana

katarina.predovnik@ff.uni-lj.si**Lektor****Martina Rotar**: slovenščina**Katarina Mušič**: nemščina**Tehnična priprava publikacije****Miran Erič****Gašper Rutar****Vanja Celin****Računalniška obdelava in priprava slik****Miran Erič****Gašper Rutar****Fotografije****Slobodan Olič**: terenska fotografija**Branko Kerman**: 3, 15**ARHEJ**, d.o.o.: fotografije predmetov**Načrt najdišča****Dejan Rijavec****Računalniška obdelava načrta najdišča****Vida Slivnik****Miran Erič****Geodetske izmere****Geotim** d.o.o. Murska Sobota**Risbe predmetov****Natalija Grum****Tisk****DesignStudio**, d.o.o., Maribor**Naklada****60** izvodov**Ljubljana, junij 2008****Vse edicije zbirke Arheologija na avtocestah Slovenije so brezplačne.**<http://www.vkds.si/saas>**Vse raziskave je omogočil DARS, d. d.****CIP - Kataložni zapis o publikaciji****Narodna in univerzitetna knjižnica, Ljubljana**

903/904(497.4Dolga vas)

ŠAVEL, Irena

Gornje njive pri Dolgi vasi / Irena Šavel ... [et al.] ; [fotografije Slobodan Olič, Branko Kerman, Arhej ; načrti najdišča Dejan Rijavec ; risbe predmetov Natalija Grum]. – Ljubljana : Zavod za varstvo kulturne dediščine Slovenije, 2008. – (Zbirka Arheologija na avtocestah Slovenije ; 6)

1: I/II

ISBN 978-961-6420-33-4

1. Gl. stv. nasl.

239688192

Kazalo

Uvod Irena Šavel 5

Geografski oris Irena Šavel 6

Intenzivni površinski pregled Bojan Djurić 8

Metodologija izkopavanja Irena Šavel 15

Opis najdišča Irena Šavel 16

Prazgodovinsko obdobje Irena Šavel 18

Prazgodovinske najdbe 18

Rimsko obdobje Irena Šavel 24

Jarki 24

Jame 24

Stojke 25

Ruševine 25

Peči, ognjišča 25

Vodnjak 26

Rimskodobne najdbe 28

Srednjeveško obdobje Branko Kerman 31

Jame 31

Ognjišča 32

Jarki 32

Srednjeveške najdbe 33

Katalog struktur 37

Prazgodovinsko obdobje 37

Rimska doba 43

Srednji vek 91

Neopredeljene strukture 102

Sklep 110

Analize 111

Poročilo o fakturnih skupinah in naravoslovnih analizah

rimske keramike Janka Istenič 111

Bericht zu den Untersuchungen der Keramik Małgorzata

Daszkiewicz, Gerwulf Schneider 114

Preiskave arheometalurških vzorcev Jakob Lamut, Jožef

Medved 127

Dendrokronološka analiza rimskega vodnjaka Tom

Levanič, Katarina Čufar 133

Določitev kamninske sestave kamenega orodja z Gornjih

njiv Simona Petru 135

Analiza kostnih ostankov favne Janez Dirjec 136

Poročilo o rezultatih meritev ¹⁴C Bogomil Obelić 137

Literatura 141

Uvod

Irena Šavel

Načrtovano traso lendavske obvoznice je bilo treba v skladu s projektom varovanja arheološke dediščine pri izgradnji avtocest v Sloveniji, sprejetim leta 1994 (glej Djurić 2003), najprej v celoti arheološko pregledati (pogodba DARS 21628/94) in na novo ugotovljenih potencialnih arheoloških najdiščih opraviti še dodatni intenzivni površinski pregled (Grosman/Novaković 1994). Rezultati teh del so v nadaljevanju omogočili arheološka zaščitna izkopavanja (pogodba DARS 497/97) in pozneje obdelavo arhiva najdišča (pogodba DARS 563/99).

Ekstenzivni arheološki pregled je bil na trasi lendavske obvoznice opravljen pod vodstvom B. Djurića v avgustu leta 1997 (Djurić 1997a), v septembru istega leta in pod istim vodstvom pa tudi intenzivni pregled potencialnih arheoloških najdišč Gornje njive, Gornje njive 2, Ivankovci in Ivankovci 2 (Djurić 1997b). Površinski pregled je kot edino najdišče potrdil Gornje njive.

V skladu s sprejetim postopkom varovanja arheološke dediščine je SAAS predlagal Družbi za avtoceste v republiki Sloveniji (DARS) izkopavanje najdišča v obsegu 3750 m², Zavod za varstvo naravne in kulturne dediščine Maribor (sedaj Zavod za varstvo kulturne dediščine Slovenije, Območna enota Maribor) pa je izkopavanje ponudil Pokrajinskemu muzeju v Murski Soboti. Arheološka izkopavanja na najdišču Gornje njive so potekala v času od 24. oktobra do 6. decembra leta 1997 in od 10. marca do 11. aprila leta 1998 pod vodstvom Irene Šavel in Branka Kermana iz Pokrajinskega muzeja Murska Sobota (Šavel 2002; 2003).

Pri delu je sodelovala številna ekipa: arheološki nadzor je prevzel pristojni konservator Ivan Tušek iz Zavoda za varstvo naravne in kulturne dediščine Maribor, nadzornika investitorja (DARS) sta bila Bogdan Vrezner in Rade Zeljković, poleg obeh vodij arheoloških del pa so pri delu sodelovali arheologi Ivan Žižek, Tanja Tkalčec in Slobodan Olić. V ekipi je bilo tudi osem tehnikov in 43 delavcev.

Po zavarovalnem izkopavanju je bil arhiv najdišča prenešen v Pokrajinski muzej Murska Sobota, kjer ga tudi hranijo. Rezultati njegove obdelave so objavljeni v nadaljevanju.

Geografski oris

Irena Šavel

Območje z ledinskim imenom Gornje njive leži dober kilometer in pol zahodno od Dolge vasi (sl. 1, 2). V širšem geografskem prostoru Prekmurja ležijo Gornje njive na vzhodnem območju Dolinskega, v ravninskem predelu, sredi polj (sl. 3), ki proti severovzhodu in vzhodu zadevajo ob prve obronke Lendavskih goric, po katerih poteka slovensko-madžarska meja. V neposredni bližini je sotočje Kobiljanskega in Bukovniškega potoka ter potoka Borosnak.

Najdišče je na parc. št. 5508 k. o. Dolga vas, na zahodu ga omejuje Kobiljanski potok in potok Borosnak, na jugu cesta in melioracijski jarek za odvodnjavanje, na vzhodu pa se verjetno končuje v višini parc. št. 340 k.o. Dolga vas. Na vojaški karti iz leta 1784 (Rajšp 2001) (sl. 4) je predel Gornjih njiv označen kot vzpetina. Prav zaradi tega položaja (ugodna višja lega, vodovje v bližini) je bil v preteklosti – od prazgodovine do srednjega veka – primeren za poselitve.

Današnji relief so dokončno oblikovali vodni tokovi Mure in Ledave ter njuni pritoki. Mura je v ledeni dobi z večinoma karbonatnim prodrom in peskom z alpskega povirja zasula Mursko ravan. Hkrati so potoki z okoliškega gričevja nanašali drobnejše, bolj ilovnato, večinoma silikatno gradivo. Na prehodu iz pleistocena v holocen se je Mura sprva vrezala v naplavino in jo v veliki meri

odstranila, nato pa zopet začela zasipavati in z nanosi odrivati pritoke z gričevij vzdolž toka proti jugu. Mura in njeni pritoki niso vrezali globljih strug v najmlajše nanose, pač pa so pogosto menjavali struge (Belec *et al.* 1998, 566). Tla na tem predelu tvorijo prehod med rjavimi tlemi na murskem prodru in ilovnato glinastimi tlemi porečja Ledave, so slabe strukture s kisló reakcijo. Površine med travniki in gozdovi so pretežno ravne. Glavna reka je reka Mura, druga pa Ledava s svojimi pritoki: Bukovniški in Kobiljanski potok ter potok Borosnak, ob katerem leži naše najdišče, Ginja, Črnc in Kopica. Značilnost teh potokov je bila, da so zelo pogosto prestopili svoje bregove in zamočvirili okoliške površine. Po velikih poplavih leta 1966 se je pričelo z vodnogospodarskim urejanjem reke Mure in njenih pritokov. Zaradi razdrobljenosti poljskih površin se je na tem območju leta 1962 formiral družbeno kmetijski obrat z intenzivno poljedelsko proizvodnjo. Z intenzivnimi kmetijskimi deli na tem področju in melioracijskimi posegi v sedemdesetih letih se je podoba tega predela močno spremenila, vzpetina je bila izravnana z okolico, zemeljske plasti pod površino so se poškodovale. O nekdanji poselitvi pričajo le razvlečene najdbe (predvsem kot lončenina, opeka, opečen hišni omet) na površini polja.

1 Geografski položaj najdišča Gornje njive pri Dolgi vasi na DMR 100, ©GURS.

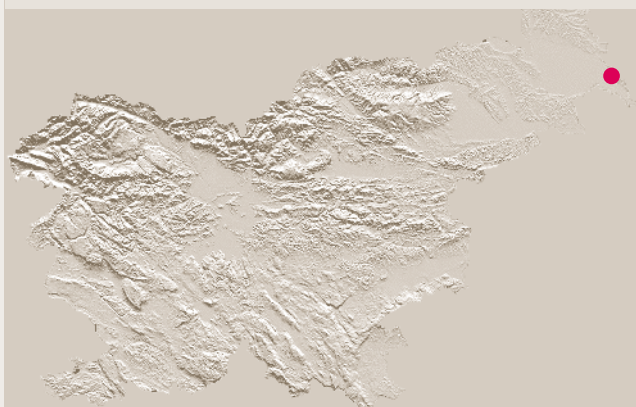

2 Položaj najdišča Gornje njive; vir: ATLAS Slovenije, ©Mladinska knjiga Založba, d.o.o.



3 Pogled proti najdišču Gornje njive.



pišča (sektor XI) je bila v smeri od SV proti JZ odkrita paleostruga, široka do 2 m (kv. 149–153), ostanki paleostruge pa so bili odkriti tudi ob severozahodnem preseku v sek. XII, kv. 161, 162 in 175.

Geološke plasti na najdišču so razmeroma dobro vidne. Površina izkopa je bila pred začetkom rahlo valovita, pokrivala jo je enotna sivo rjava ornica, ki je segala od 15 do 40 cm globoko. Tej plasti je sledila sivo rumena peščena ilovica debeline od 5 do 30 cm, ki se je na nekaterih mestih izklinjala. Na severnem preseku najdišča je plast vidna med $x = 24$ do 44 m, nato od 67,5 m do 77 m in spet od 153 m do 160 m. V to plast so bile vkopane različne strukture. Ta plast leži na geološki osnovi, okraški peščeni ilovici, v katero segajo vkopane strukture. Na severovzhodnem delu izko-

4 Vojaška karta iz leta 1784 s položajem vzpetine; vir: Rajšp 2001; M 1:50000

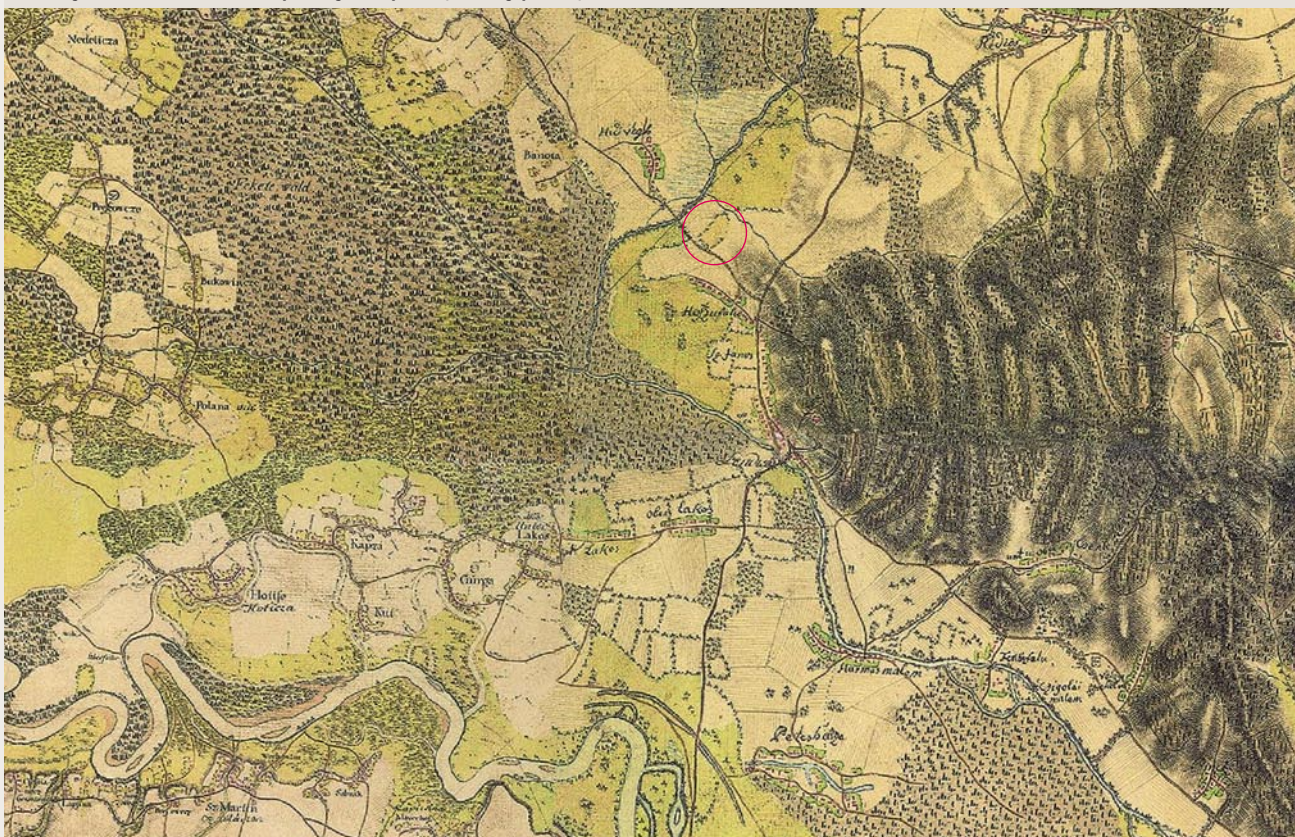

Intenzivni površinski pregled

Bojan Djurić

Arheološko najdišče Gornje njive pri Dolgi vasi na trasi lendavske obvoznice je bilo zaznано v avgustu leta 1997 pri arheološkem terenskem pregledu (Djurić 1997a).

Terenski pregled celotnega odseka obvozne ceste je bil izpeljan kot del *Projekta celovite presoje vplivov na arheološko dediščino ob izgradnji avtocest*, ki ga je financirala Družba za avtoceste v Republiki Sloveniji (pogodba DARS 21628/94). Na mestu odkritja prvih znakov (najdb artefaktov) o obstoju arheološkega najdišča je bil konec avgusta leta 1997 izpeljan arheološki intenzivni po-

vršinski pregled (Djurić 1997b). Pregled je bil opravljen v mreži 10 x 10 m najprej na parcelah št. 340 in 5508, k. o. Dolga vas, severno ob cesti Mostje–Dolga vas, v obsegu 5600 m². Na isti parceli št. 5508, k. o. Dolga vas, vendar precej vzhodnejše, je bila pregledana še površina v obsegu 2500 m² (sl. 5, 6). Na pregledanem območju testni jarki za določitev stratifikacije najdišča niso bili kopani.

Rezultati površinskega pregleda (glej tabeli 1 in 2; sl. 7–12) so na prvi pregledani površini potrdili prisotnost antičnih naselbinskih

5 Trasa obvoznice Lendava in območje intenzivnega pregleda na področju Gornjih njiv na Vojaški karti iz leta 1974; M 1:10000; vir: Rajšp 2001; georeferencirana.

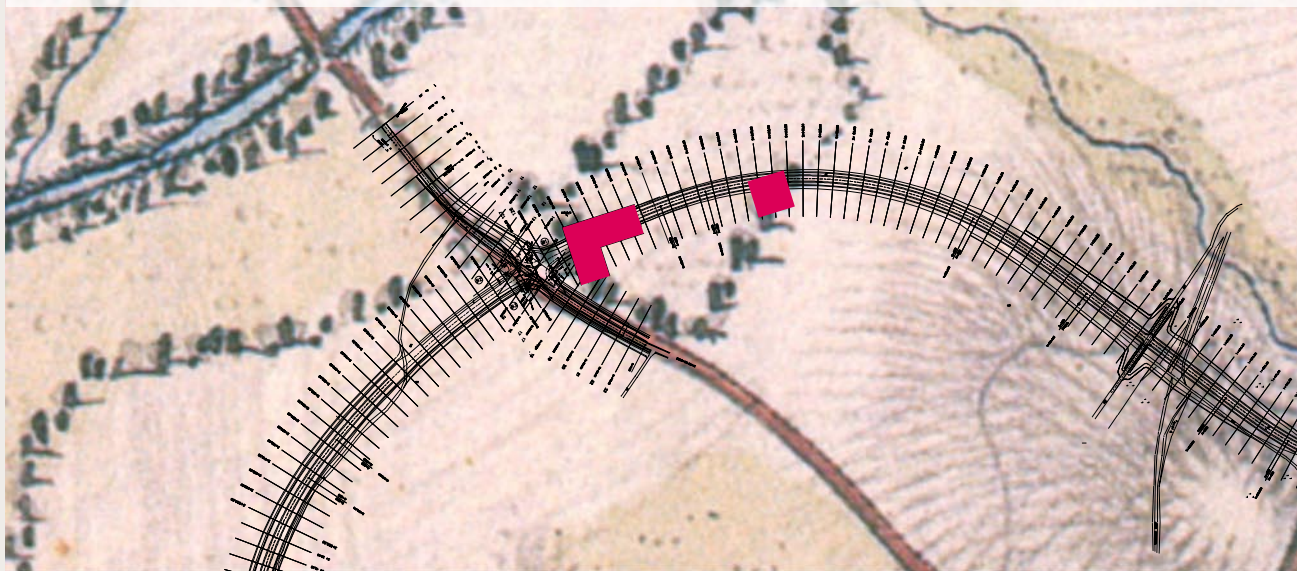

6 Trasa obvoznice Lendava in območje intenzivnega pregleda na območju Gornjih njiv na digitalnem ortofoto posnetku; M 1:10000; list: K285061 ©GURS.

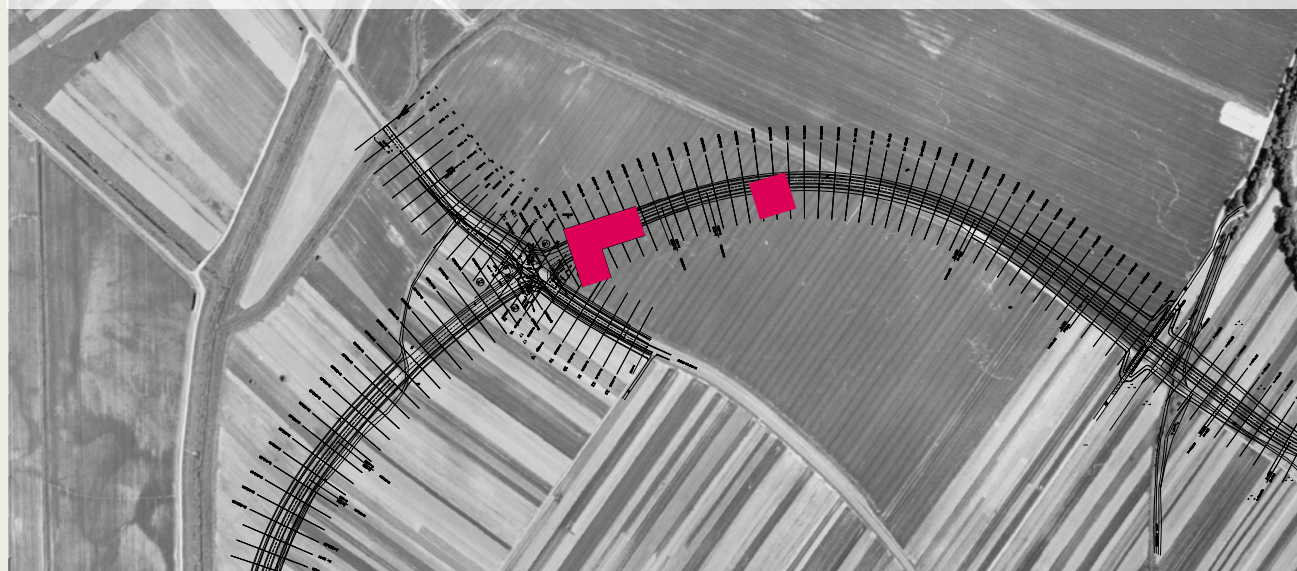

7 Pregledane površine najdišča Gornje njive; M 1:2000.

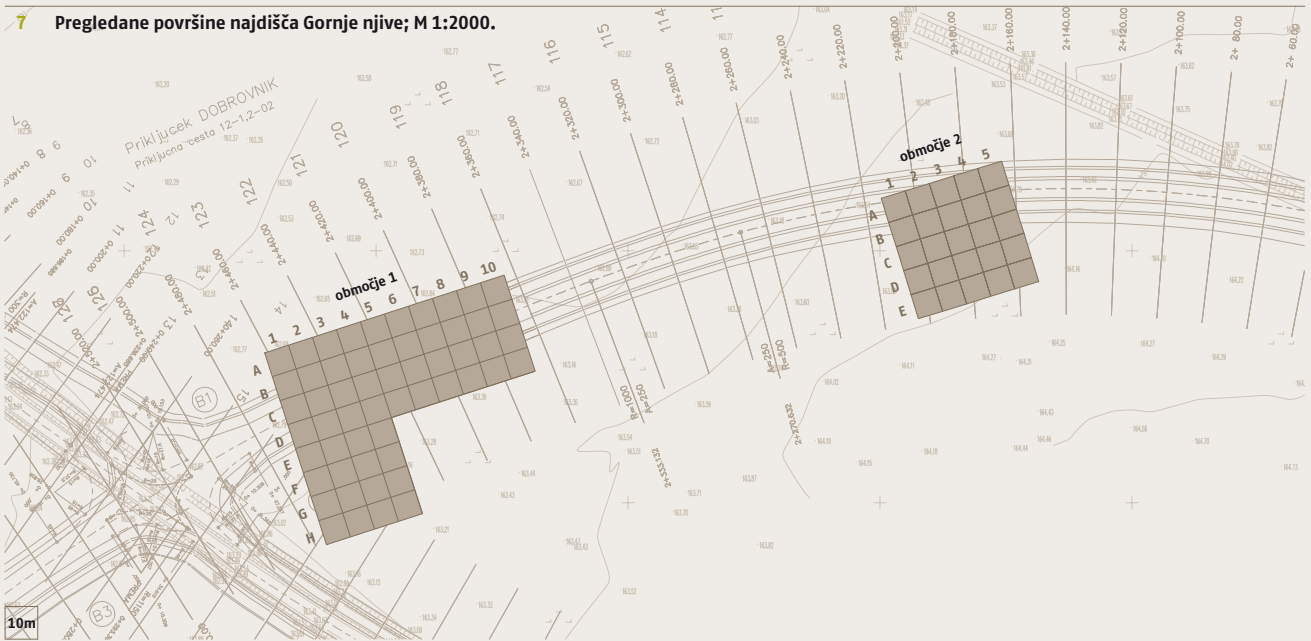

8 Razprostranjenost prazgodovinske keramike.

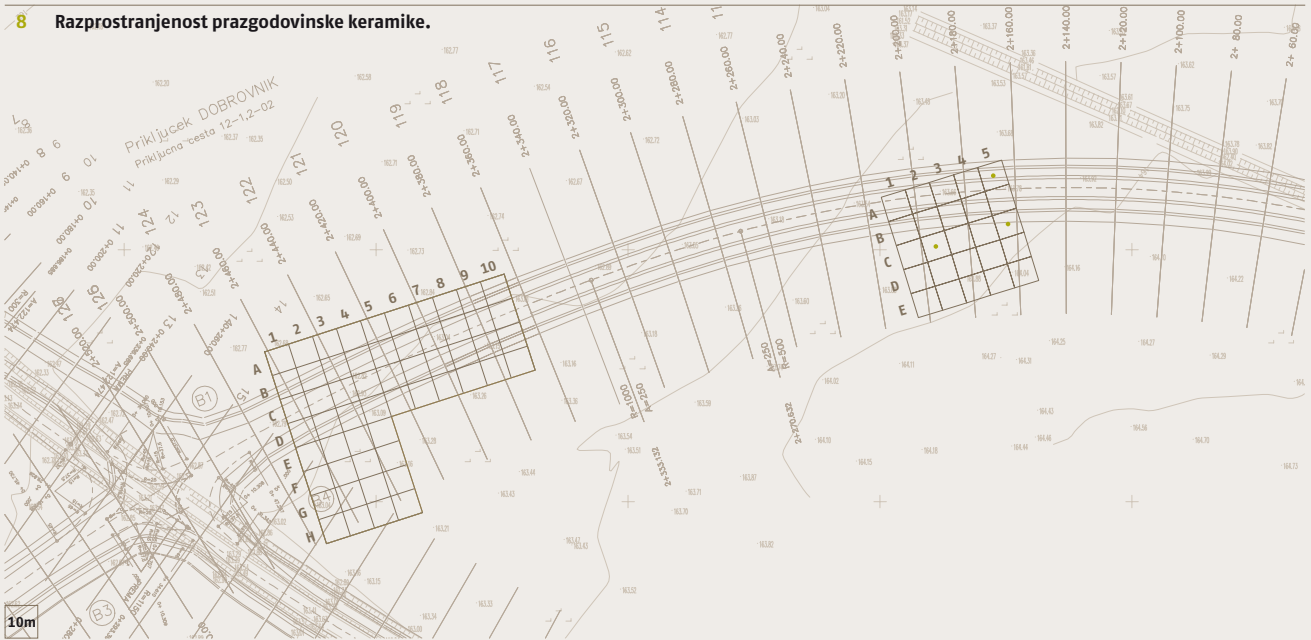

9 Razprostranjenost antične keramike.

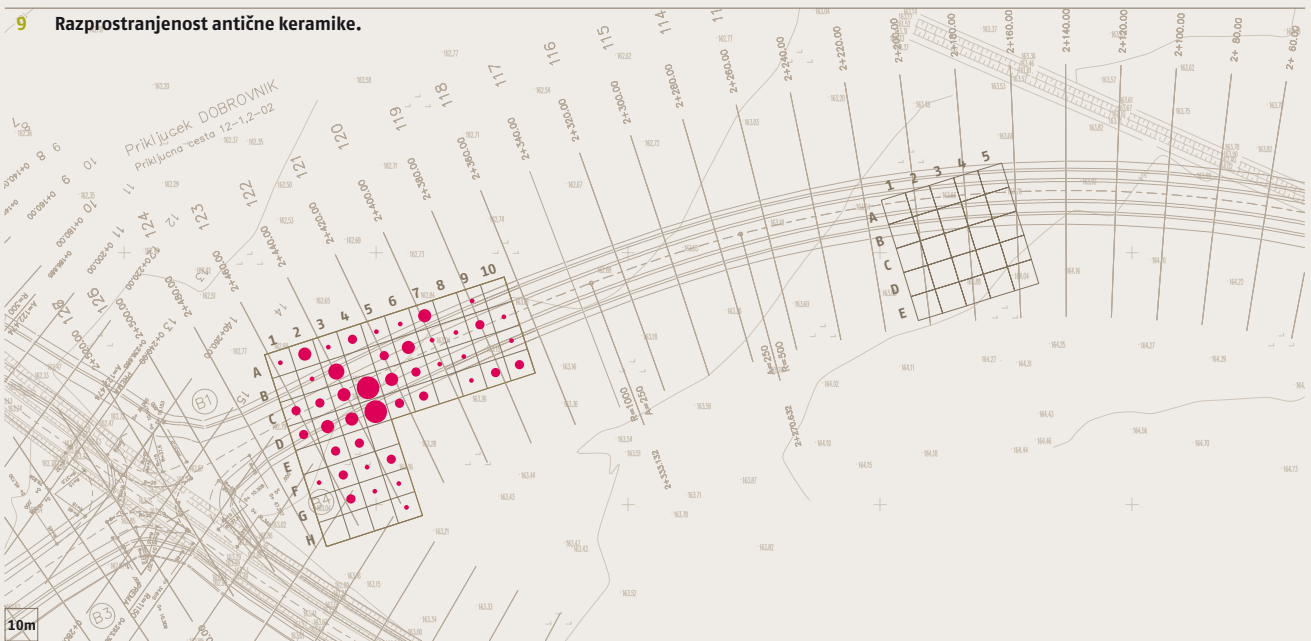

10 Razprostranjenost ožgane gline.

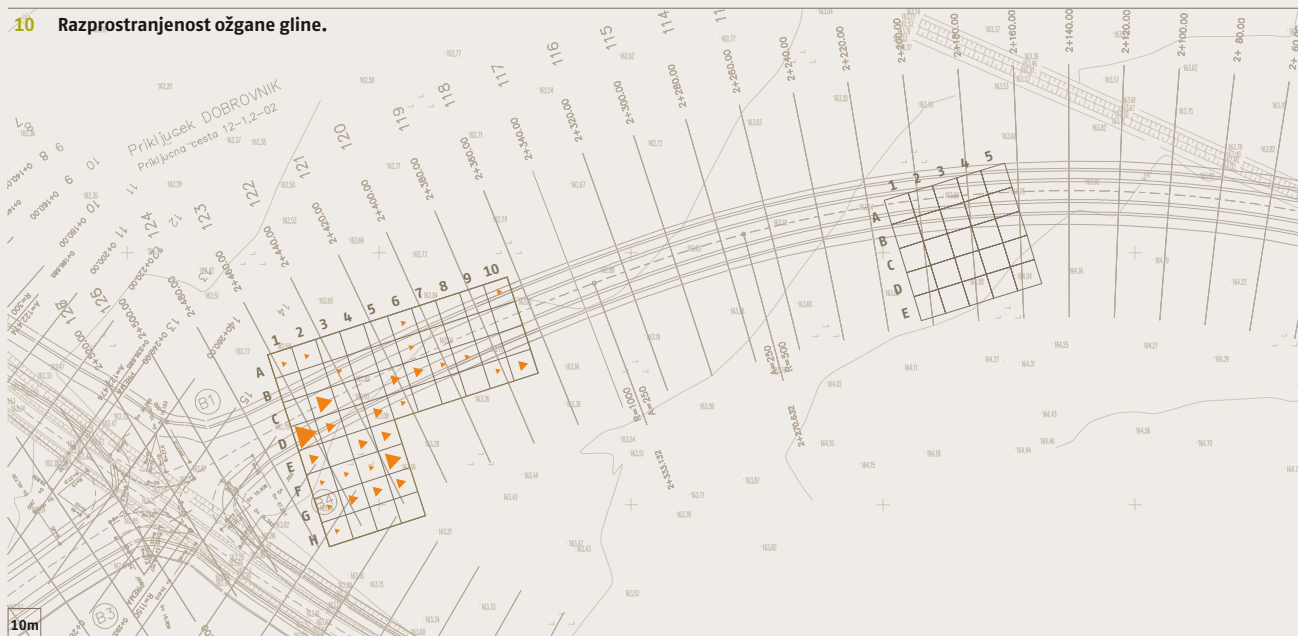

11 Razprostranjenost novoveškega in modernega gradbenega materiala.

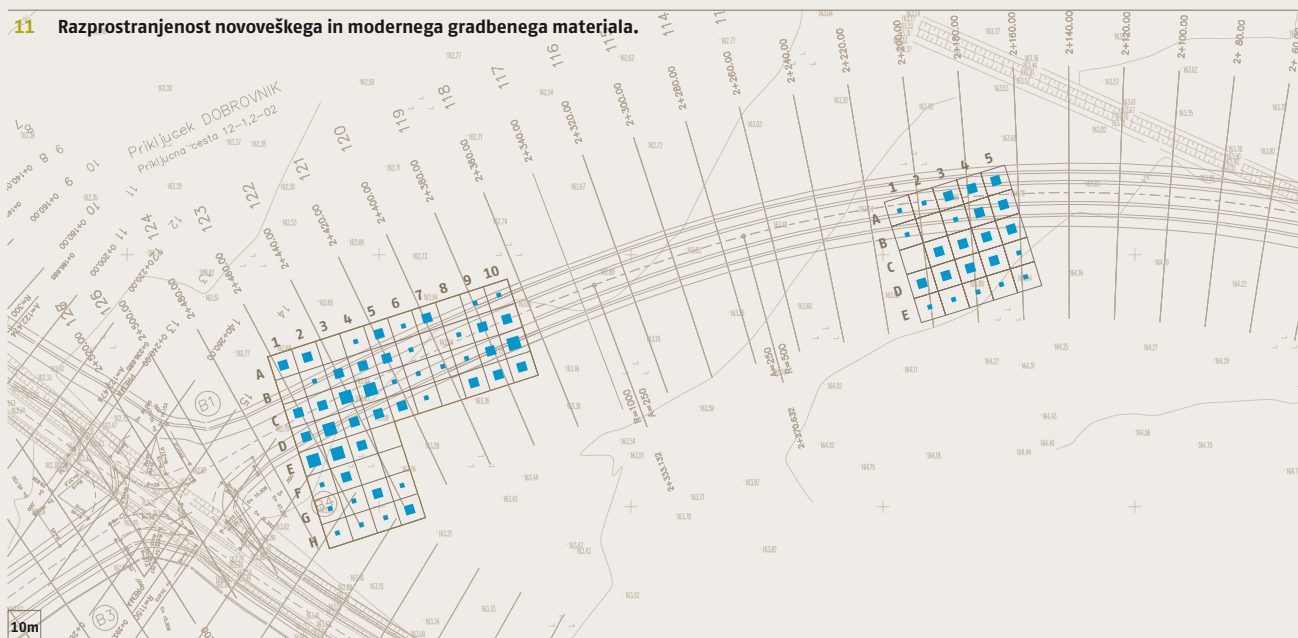

12 Razprostranjenost novoveške in moderne keramike.

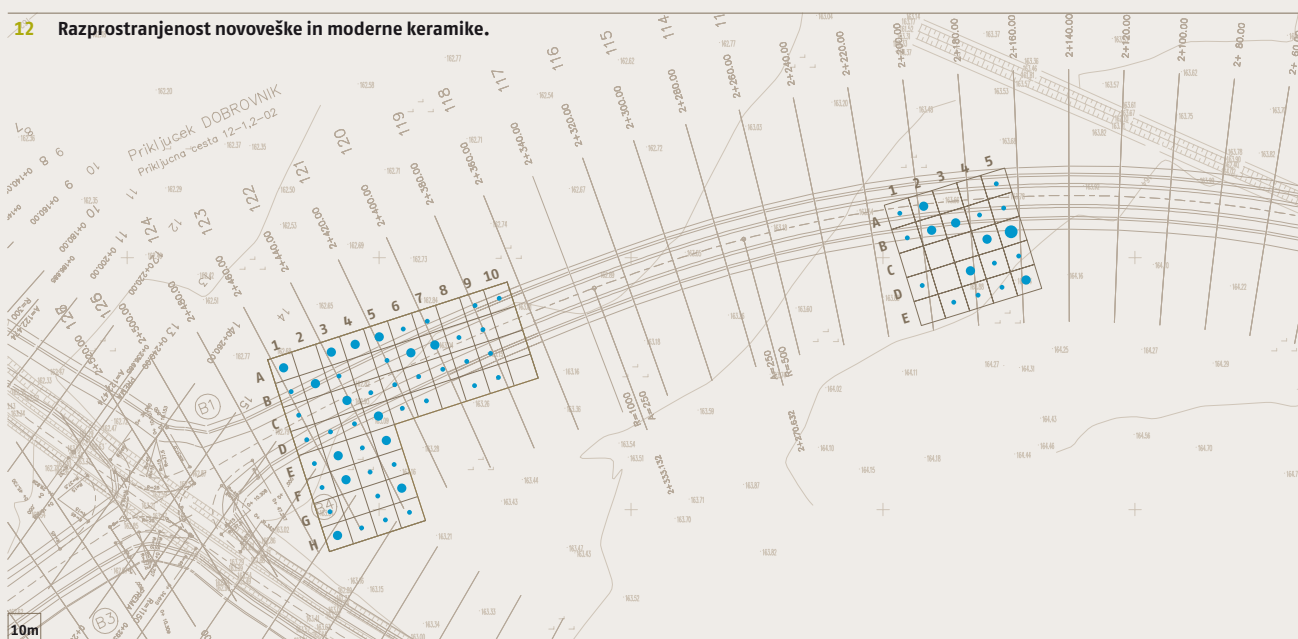

13 Diagram površinskih najdb območja 1 v odstotkih.

antična keramika	33,90
ožgana glina	22,45
novoveški in moderni gradbeni material	27,95
novoveška in moderna keramika	14,89

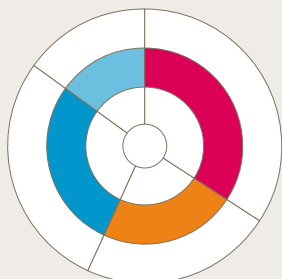

ostalin v obliki keramičnih fragmentov (prvotno definiranih kot ostanki srednjeveške lončenine) in ožgane gline (lep). Na drugem pregledanem območju arheološko najdišče ni bilo potrjeno. Vsa pregledana površina je bila del obsežnega komasiranega območja njivskih površin, ki so bile v času raziskav spremenjene v strojno podrahljano strnišče žita. Strnišče je bilo v času pregleda tudi zelo izsušeno, zato razmere za raziskave niso bile najboljše. Sicer enotna vidljivost (uporabljano je bilo 5 stopenj površinske vidljivosti) je v času pregleda dosegala stopnjo 3. Na pregledanih površinah je bilo pobranih 1041 artefaktov (na območju 1 873 artefaktov in na območju 2 168 artefaktov) in 1 kost (glej tabeli). Na območju 1 prevladujejo med artefakti fragmenti antične keramike (skupaj 296 kosov oziroma 33,90 odstotka vseh artefaktov), sledijo deli novoveških oziroma modernih gradbenih materialov (predvsem opeke, skupaj 244 kosov oziroma 27,95 odstotka), tem pa po številu takoj sledijo kosi ožgane gline (lep) (skupaj 196 kosov oz. 22,45%). Fragmentov novoveške in moderne keramike je bilo na tem območju proporcionalno manj (skupaj 130 kosov oziroma 14,89 odstotka) (sl. 13). Presenetljivo malo je bilo na površini pobranih železnih predmetov (5) in drugih, za smetenje pokrajine značilnih predmetov (fragmentov stekla npr. na tej površini sploh ni bilo).

Na območju 2 je bilo poleg treh kosov prazgodovinske keramike pobranih 57 kosov novoveške in moderne keramike (33,93 odstotka vseh artefaktov) ter 103 kosi novoveških oziroma modernih gradbenih materialov (61,31 odstotka vseh artefaktov). Distribucija kosov antične keramike in ožgane gline ter njihovo število sta na območju 1 potrdila obstoj arheološkega rimsko-dobnega najdišča, s čimer so bili izpolnjeni pogoji za arheološko zavarovalno izkopavanje na tem mestu.

Območje 1

ZE1	ZE2	ZE3	ZE4	ZE5	ZE6	ZE7	ZE8	Vid.	Dol. v m	Standard	Faktor	Keramika				Lep		Železo		Pečnica		Žindra		Teh. preg.				
												prazg. obd.		rim. obd		mlaj. obd.		Gradbeni material		Lep		Železo			Pečnica		Žindra	
												d. št.	i. št.	d. št.	i. št.	d. št.	i. št.	d. št.	i. št.	d. št.	i. št.	d. št.	i. št.		d. št.	i. št.	d. št.	i. št.
3	10	50	1,67	0	0	2	3,33	4	6,67	5	8,33	1	1,67	0	0	0	0	0	0	0	0	0	P					
3	10	50	1,67	0	0	0	0	3	5	0	0	0	0	0	0	0	0	0	0	0	0	0	P					
3	10	50	1,67	0	0	4	6,67	3	5	4	6,67	0	0	0	0	0	0	0	0	0	0	0	P					
3	10	50	1,67	0	0	5	8,33	1	1,67	4	6,67	45	75	1	1,67	0	0	0	0	0	0	0	P					
3	10	50	1,67	0	0	0	0	1	1,67	10	16,67	4	6,67	0	0	0	0	0	0	0	0	0	P					
3	10	50	1,67	0	0	2	3,33	1	1,67	1	1,67	1	1,67	0	0	0	0	0	0	0	0	0	P					
3	10	50	1,67	0	0	0	0	2	3,33	3	5	1	1,67	0	0	0	0	0	0	0	0	0	P					
3	10	50	1,67	0	0	0	0	4	6,67	2	3,33	1	1,67	0	0	0	0	0	0	0	0	0	P					
3	10	50	1,67	0	0	15	25	0	0	8	13,33	3	5	1	1,67	0	0	0	0	0	0	0	P					
3	10	50	1,67	0	0	2	3,33	4	6,67	3	5	0	0	1	1,67	0	0	0	0	0	0	0	P					
3	10	50	1,67	0	0	7	11,67	0	0	4	6,67	20	33,33	0	0	0	0	0	0	0	0	0	P					
3	10	50	1,67	0	0	10	16,67	3	5	11	18,33	7	11,67	0	0	0	0	0	0	0	0	0	P					
3	10	50	1,67	0	0	9	15	5	8,33	10	16,67	0	0	0	0	0	0	0	0	0	0	0	P					
3	10	50	1,67	0	0	8	13,33	4	6,67	6	10	3	5	0	0	0	0	0	0	0	0	0	P					
3	10	50	1,67	0	0	4	6,67	0	0	3	5	4	6,67	0	0	0	0	0	0	0	0	0	P					
3	10	50	1,67	0	0	0	0	2	3,33	3	5	0	0	0	0	0	0	0	0	0	0	0	P					
3	10	50	1,67	0	0	2	3,33	9	15	0	0	0	0	0	0	0	0	0	0	0	0	0	P					
3	10	50	1,67	0	0	20	33,33	2	3,33	4	6,67	2	3,33	0	0	0	0	0	0	0	0	0	P					
3	10	50	1,67	0	0	11	18,33	7	11,67	14	23,33	6	10	0	0	0	0	0	0	0	0	0	P					
3	10	50	1,67	0	0	12	20	3	5	7	11,67	0	0	0	0	0	0	0	0	0	0	0	P					
3	10	50	1,67	0	0	9	15	2	3,33	7	11,67	5	8,33	0	0	0	0	0	0	0	0	0	P					
3	10	50	1,67	0	0	3	5	2	3,33	0	0	3	5	1	1,67	0	0	0	0	0	0	0	P					
3	10	50	1,67	0	0	3	5	1	1,67	6	10	4	6,67	0	0	0	0	0	0	0	0	0	P					
3	10	50	1,67	0	0	0	0	2	3,33	2	3,33	0	0	0	0	0	0	0	0	0	0	0	P					
3	10	50	1,67	0	0	5	8,33	7	11,67	1	1,67	0	0	0	0	0	0	0	0	0	0	0	P					
3	10	50	1,67	0	0	0	0	0	0	8	13,33	0	0	0	0	0	0	0	0	0	0	0	P					
3	10	50	1,67	0	0	30	50	1	1,67	13	21,67	15	25	0	0	0	0	0	0	0	0	0	P					
3	10	50	1,67	0	0	32	53,33	4	6,67	9	15	9	15	0	0	0	0	0	0	0	0	0	P					
3	10	50	1,67	0	0	0	0	4	6,67	0	0	9	15	0	0	0	0	0	0	0	0	0	P					
3	10	50	1,67	0	0	9	15	1	1,67	0	0	20	33,33	0	0	0	0	0	0	0	0	0	P					
3	10	50	1,67	0	0	2	3,33	5	8,33	1	1,67	7	11,67	0	0	0	0	0	0	0	0	0	P					
3	10	50	1,67	0	0	2	3,33	1	1,67	4	6,67	0	0	0	0	0	0	0	0	0	0	0	P					
3	10	50	1,67	0	0	2	3,33	4	6,67	5	8,33	0	0	0	0	0	0	0	0	0	0	0	P					
3	10	50	1,67	0	0	6	10	2	3,33	4	6,67	0	0	0	0	0	0	0	0	0	0	0	P					
3	10	50	1,67	0	0	11	18,33	2	3,33	3	5	6	10	0	0	0	0	0	0	0	0	0	P					
3	10	50	1,67	0	0	7	11,67	1	1,67	4	6,67	3	5	0	0	0	0	0	0	0	0	0	P					
3	10	50	1,67	0	0	2	3,33	2	3,33	2	3,33	3	5	0	0	0	0	0	0	0	0	0	P					
3	10	50	1,67	0	0	13	21,67	4	6,67	3	5	1	1,67	0	0	0	0	0	0	0	0	0	P					
3	10	50	1,67	0	0	5	8,33	2	3,33	1	1,67	5	8,33	0	0	0	0	0	0	0	0	0	P					
3	10	50	1,67	0	0	4	6,67	2	3,33	3	5	0	0	0	0	0	0	0	0	0	0	0	P					
3	10	50	1,67	0	0	10	16,67	1	1,67	7	11,67	0	0	0	0	0	0	0	0	0	0	0	P					
3	10	50	1,67	0	0	3	5	4	6,67	6	10	0	0	0	0	0	0	0	0	0	0	0	P					
3	10	50	1,67	0	0	1	1,67	2	3,33	2	3,33	1	1,67	0	0	0	0	0	0	0	0	0	P					
3	10	50	1,67	0	0	0	0	0	0	0	0	0	0	0	0	0	0	0	0	0	0	0	P					
3	10	50	1,67	0	0	0	0	0	0	0	0	0	0	0	0	0	0	0	0	0	0	0	P					
3	10	50	1,67	0	0	1	1,67	1	1,67	3	5	0	0	0	0	0	0	0	0	0	0	0	P					
3	10	50	1,67	0	0	2	3,33	1	1,67	2	3,33	1	1,67	1	1,67	1	1,67	1	1,67	1	1,67	0	P					
3	10	50	1,67	0	0	3	5	1	1,67	7	11,67	0	0	0	0	0	0	0	0	0	0	0	P					
3	10	50	1,67	0	0	0	0	0	0	0	0	0	0	0	0	0	0	0	0	0	0	0	P					

ZE9	A	3	10	50	1,67	prazg. obd.		Keramika		mlaj. obd.		Gradbeni material		Železo		Steklo		Pečnica		Kost		Teh. preg.	
						d. št.	i. št.	d. št.	i. št.	d. št.	i. št.	d. št.	i. št.	d. št.	i. št.	d. št.	i. št.	d. št.	i. št.	d. št.	i. št.		d. št.
	B	3	10	50	1,67	0	0	1	1,67	2	3,33	2	3,33	0	0	0	0	0	0	0	0	0	P
	C	3	10	50	1,67	0	0	4	6,67	3	5	6	10	0	0	0	0	0	0	0	0	0	P
	D	3	10	50	1,67	0	0	0	0	2	3,33	5	8,33	0	0	0	0	0	0	0	0	0	P
	E	3	10	50	1,67	0	0	6	10	1	1,67	5	8,33	1	1,67	0	0	0	0	0	0	0	P
	A	3	10	50	1,67	0	0	0	0	2	3,33	2	3,33	1	1,67	0	0	0	0	0	0	0	P
	B	3	10	50	1,67	0	0	2	3,33	0	0	4	6,67	0	0	0	0	0	0	0	0	0	P
	C	3	10	50	1,67	0	0	1	1,67	0	0	10	16,67	0	0	0	0	0	0	0	0	0	P
	D	3	10	50	1,67	0	0	4	6,67	3	5	5	8,33	4	6,67	0	0	0	0	0	0	0	P
Skupaj						0		296		130		244		196		5		2			1		

d. št. dejansko število

i. št. interpretirano število

Območje 2

ZE1	A	3	10	50	1,67	prazg. obd.		Keramika		mlaj. obd.		Gradbeni material		Železo		Steklo		Pečnica		Kost		Teh. preg.		
						d. št.	i. št.	d. št.	i. št.	d. št.	i. št.	d. št.	i. št.	d. št.	i. št.	d. št.	i. št.	d. št.	i. št.	d. št.	i. št.			
	B	3	10	50	1,67	0	0	0	0	2	3,33	3	5	0	0	1	1,67	0	0	0	0	0	P	
	C	3	10	50	1,67	0	0	0	0	2	3,33	2	3,33	0	0	0	0	0	0	0	0	0	0	P
	D	3	10	50	1,67	0	0	0	0	0	0	0	0	0	0	0	0	0	0	0	0	0	0	P
	E	3	10	50	1,67	0	0	0	0	1	1,67	4	6,67	0	0	0	0	0	0	0	0	0	0	P
	A	3	10	50	1,67	0	0	0	0	0	0	3	5	0	0	0	0	0	0	0	0	0	0	P
	B	3	10	50	1,67	0	0	0	0	4	6,67	3	5	0	0	0	0	1	1,67	0	0	0	0	P
	C	3	10	50	1,67	1	1,67	0	0	4	6,67	0	0	0	0	0	0	0	0	0	0	0	0	P
	D	3	10	50	1,67	0	0	0	0	0	0	6	10	0	0	0	0	0	0	0	0	0	0	P
	E	3	10	50	1,67	0	0	0	0	2	3,33	2	3,33	0	0	0	0	0	0	0	0	0	0	P
	A	3	10	50	1,67	0	0	0	0	0	0	4	6,67	0	0	0	0	0	0	0	0	0	0	P
	B	3	10	50	1,67	0	0	0	0	5	8,33	1	1,67	0	0	0	0	0	0	0	0	0	0	P
	C	3	10	50	1,67	0	0	0	0	0	0	8	13,33	0	0	0	0	0	0	0	0	0	0	P
	D	3	10	50	1,67	0	0	0	0	6	10	8	13,33	0	0	0	0	0	0	0	0	0	0	P
	E	3	10	50	1,67	0	0	0	0	1	1,67	2	3,33	0	0	0	0	0	0	0	0	0	0	P
	A	3	10	50	1,67	0	0	0	0	0	0	6	10	1	1,67	0	0	0	0	0	0	0	0	P
	B	3	10	50	1,67	0	0	0	0	1	1,67	7	11,67	0	0	0	0	0	0	0	1	1,67	0	P
	C	3	10	50	1,67	0	0	0	0	5	8,33	5	8,33	0	0	0	0	0	0	0	0	0	0	P
	D	3	10	50	1,67	0	0	0	0	2	3,33	8	13,33	0	0	0	0	0	0	0	0	0	0	P
	E	3	10	50	1,67	0	0	0	0	2	3,33	2	3,33	0	0	0	0	0	0	0	0	0	0	P
	A	3	10	50	1,67	1	1,67	0	0	2	3,33	9	15	0	0	0	0	0	0	0	0	0	0	P
	B	3	10	50	1,67	0	0	0	0	1	1,67	6	10	0	0	0	0	0	0	0	0	0	0	P
	C	3	10	50	1,67	1	1,67	0	0	10	16,67	5	8,33	0	0	0	0	0	0	0	0	0	0	P
	D	3	10	50	1,67	0	0	0	0	3	5	1	1,67	0	0	0	0	0	0	0	0	0	0	P
	E	3	10	50	1,67	0	0	0	0	4	6,67	3	5	0	0	0	0	0	0	0	0	0	0	P
Skupaj						3		0		57		103		1		1		2			1			

d. št. dejansko število

i. št. interpretirano število

Metodologija izkopavanja

Irena Šavel

Arheološka zavarovalna izkopavanja na tem najdišču so potekala v skladu s sprejetim in uveljavljenim modelom varovanja Skupine za arheologijo na avtocestah Slovenije (SAAS). V finančnem smislu jih je vodil ZVKDS oziroma njegova Območna enota Maribor, ki je izvedbena dela predala Pokrajinskemu muzeju Murska Sobota. Prvotno načrtovana površina 3750 m² je bila med raziskavami razširjena na 4400 m², pri čemer se stroški izkopavanja niso povečali.

Območje najdišča, predvideno za izkopavanje, smo razdelili na sektorje od I – XX, razdeljene na kvadrante velikosti 4 x 4 m, dve sondi velikosti 26 x 2 m pa sta bili izkopani na severovzhodnem robu najdišča in tri na njegovem jugozahodnem robu (sl. 14). Izkopavanja so potekala v celoti ročno po 10 do 15 cm debelih režnjih, stratigrafsko metodo izkopavanja pa smo uporabljali pri različnih strukturah (ruševine, jame, jame za stojke, vodnjak, ognjišča in peči).

Delo je bilo organizirano tako, da so posamezni arheologi vodili izbrane sektorje, dokumentiranje raziskanih površin (zajemanje podatkov o stratigrafskih enotah in najdbah, geodetsko dokumentiranje, fotografiranje) pa je potekalo enotno. Veliko pozornost smo namenili prepoznavanju takoj pod ornico odkritih ruševin ali vkopanih objektov v geološko osnovo. Delo je bilo večkrat oteženo zaradi izredno slabih vremenskih razmer, saj smo večino dela opravili v zelo hladnih dneh, dežju ali snegu. Terensko dokumentacijo sestavljajo vsi dokumenti, ki so bili izdelani neposredno ob izkopavanju. To so risbe tlorisov in presekov stratigrafskih enot, geodetski situacijski načrt, sezname stratigrafskih enot z opisi, sezname posebnih najdb, dnevnik izkopavanj, gradbeni dnevnik in seznam fotodokumentacije.

Opis najdišča

Irena Šavel

Pri lociranju najdišča Gornje njive so bili odločujoči površinski ekstenzivni in intenzivni pregledi, ki so pokazali, da se najdbe pojavljajo razpršeno po celotni locirani površini. Površino najdišča pokriva sivo rjava ornica, debela od 15 do 40 cm, v kateri je ležalo razmeroma veliko najdb (prazgodovinske, rimskodobne, srednjeveške in novodobne), ki pa so bile močno razdrobljene, kar je posledica obdelovanja polj. V spodnjem delu te plasti so se na nekaterih mestih pojavile strukture (večinoma ruševine objektov). Ornici je na določenih predelih sledila plast sivo rumene peščene ilovice s kulturnimi ostalinami. Bila je debela od 5 do 30 cm, v njej pa so bili ostanki ruševin (opeka, hišni omet), ostanki ognjišč, peči, vodnjak in drobne najdbe. Obrisi lukenj za stojke in večje ali manjše jame pa so bile ugotovljene le na nekaterih mestih. Dokumentirali smo jih lahko šele, ko smo odstranili kulturno plast, ko je izkop segel do geološke osnove, ta je bila rumena peščena ilovica. Obrisi oziroma vkopi struktur so bili v tej plasti dobro vidni (sl. 15) in so prikazani na kumulativnem načrtu (sl. 16).

Že med samim raziskovanjem smo ugotovili, da je bil prostor Gornjih njiv poseljen v več časovnih obdobjih, zato ne preseneča, da so se nam iz prazgodovinskega obdobja ohranile le skromne in slabo ohranjene strukture, opredeljene kot jame, in da smo posamezne najdbe iz tega časa (keramika, kamena orodja) našli razpršene v ornici in pod njo brez konteksta. Če je na eni strani poznejša poselitev prostora v antiki in srednjem veku uničevala ostaline iz prazgodovine, so jih v novejšem času dodobra uničili tudi melioracija površine, globoko oranje in intenzivna poljedelska izraba tega prostora.

15 Aerofotografija izkopnega polja na Gornjih njivah.



Prazgodovinsko obdobje

Irena Šavel

Prazgodovinska poselitev na Gornjih njivah je bila na južnem delu najdišča, in sicer v sektorjih I, IV, V in VIII (sl. 16). Odkrite strukture so bile vkopane v rumeno peščeno ilovico, ki predstavlja geološko osnovo. Od teh najstarejših vkopov so se večinoma ohranila le dna vkopov, saj sta vrhnjo kulturno plast poškodovala in uničila globoko oranje in intenzivna obdelava njiv, zato ne preseneča, da so se posamezne in razpršene prazgodovinske najdbe ohranile v ornici in v temno sivo rjavi plasti, ki predstavlja spodnji del ornice.

Najstarejša poselitev Gornjih njiv je bila v času bakrene dobe, ki pa je skromno zastopana. Temu obdobju lahko pripišemo jamo ovalne oblike v velikosti 1,54 x 1,12 m z oznako **SE 132** v kv. 15 in 16 in najdbe iz večje okrogle jame v velikosti 2,90 x 1,70 m z oznako **SE 49** v kv. 55 in 56, v kateri so bili tudi odlomki bronastodobnih posod.

Skromne so tudi ostaline iz časa bronaste dobe, saj lahko od ugotovljenih struktur opredelimo samo večje ali manjše jame, medtem ko lukenj za stojke večjih (bivalnih) objektov in večje količine opečnega hišnega ometa nismo zasledili. Večje in manjše jame so bile v sektorjih IV, V in VIII, to je v jugovzhodnem predelu izkopišča (sl. 16). Edina večja koncentracija jam na najdišču iz časa bronaste dobe je v sektorju IV. To so jame z oznako **SE 16** (na meji kv. 41 in 44) nepravilne podolgovate oblike v velikosti 0,64 x 0,70 m, **SE 32** (na meji kv. 42 in 43) okrogle oblike v velikosti 1,20 x 1,20 m, **SE 51** (na meji kv. 55 in 58) podolgovate oblike v velikosti 1,40 x 1,20 m (načrt – sektorji), ki bi utegnile biti sestavni del večjega objekta. Iz Gornjim njivam najbližjega, bronastodobnega najdišča Oloris pri Dolnjem Lakošu poznamo poskus interpretacije stavbnih ostalin (Dular *et al.* 2002, 41–45). Iz načrta s tlorisi hiš (Dular *et al.* 2002, pril. 5) lahko razberemo, da so bile večje jame v hišah ali pa tik ob njih. Večje posamične jame so bile tudi v sektorju V: **SE 70** v velikosti 1,34 x 1,40 m, **SE 72**, v velikosti 1,50 m v premeru in **SE 134**, v velikosti 1,56 x 1,70 m, ter v sektorju VIII: **SE 129** v velikosti 2,30 x 0,75 m. Ostale so manjše jame, ki ležijo v sek. IV: **SE 83**, v velikosti 0,50 x 0,40 m ter v sek. V: **SE 248** v velikosti 0,60 x 0,40 m. Najdbe, ki jih bomo obravnavali, izvirajo večinoma iz naštetih jam, nekaj pa je tudi posamičnih najdb, ki so bile razpršene po površini.

Prazgodovinske najdbe

Irena Šavel

Bakrena doba

Najdbe iz bakrenodobnih jam in iz plasti ornice predstavljajo le odlomki prostoročno izdelanih keramičnih posod, največkrat ostenja, pri katerih ne moremo določiti niti oblike niti tipa posodja. Ostenja so srednje debela, grobe fature, neenakomerno žgana, zunanja površina je svetlo rjave barve, notranja pa sivo do sivo rjave barve. Po ohranjenih oblikah posod smo lahko razpoznali sklede in lonce.

Keramika

Sklede

Tip S 1 Skleda (**G1169**¹) je najbolj primerljiva s skledami tipa S 4 in S 5 iz bakrenodobnega najdišča Hočevarica (Velušček 2004, 199, sl. 4.2.8: S 4, sl. 4.2.8: S 5), za katere velja, da konični spodnji del preide v visoko postavljen klek in kratek usločen vrat, ki se zaključuje v izvihanem ustju, plastične okrogle aplikacije se pojavljajo na trebuhu ali trupu posode.

Tip S 2 Kalotasto skledo (**G1174**) lahko primerjamo s podobno iz Acijevega spodmola pri Petrinjah iz skupka E, ki je opredeljen v čas bakrene dobe (Turk *et al.* 1992, 31, t.3: 12).

Tip S 3 Skleda z zaobljenim S profilom in izvihanim ustjem, okrašena na najširšem obodu z zarezi (**G1168**), ima odlično primerjavo iz najdišča Eszteregnye–Bozók (županija Zala na Madžarskem), ki je opredeljeno v horizont keramike z brazdistim vrezom (Straub 2006, 79, sl. 6: 4).

Tip S 4 Skleda konične oblike (**G1179**) z lijakastim trupom in nepoudarjenim ustjem ustreza tipu skled S 21 iz Hočevarice (Velušček 2004, 201, sl. 4.2.11: S 21).

Lonci

Tip L 1 V ta čas sodi tudi odlomek lonca (**G1177**) s tunelastim ročajem, ki izhaja iz ustja in je primerljiv z loncem z ročajem iz bakrenodobnega najdišča Zalabaksa–Zsidótemető v dolini Krke (Bondár 2005, 277, fig. 3: 2).

Tip L 2 Ustje lonca (**G1190**) pripada loncu z nizkim vratom, ki tekoče prehaja v izvihano ustje. Podobnosti so z lonci tipa L 14 iz Hočevarice (Velušček 2004, 190, sl. 4.2.3: L 14)

1 S črko G so označene zaporedne številke predmetov, objavljenih v poglavju Gradivo in prikazanih na tabelah.

17 Tipološka tabela.

Sklede

G1169



G1174



G1168



G1179



Lonci

G1177



G1190



Ornamenti

G1178



G1172



G1176



G1198



G36



G37



G1171



G1170



Zajemalka

G1175



Vretence

G93



Zajemalka

Za časovno opredelitev je prav tako pomembna zajemalka iz jame SE 49 (G1175), žlici podoben manjši predmet s polnim držajem, ki ima odlično paralelo v zajemalki tipa Z1 iz najdišča Hočevarica (Velušček 2004, 214, t. 4.1.5: 9), ki je opredeljena v horizont keramike z brazdastim vrezom.

Ornament

Opredelitev naštetih najdb v bakrenodobni horizont keramike z brazdastim vrezom dodatno potrjuje odlomek ustja posode (G1178) okrašen z brazdastim vrezom, ki je podoben ustju posode iz Višnjice (Dimitrijević 1980, t. 4: 5). Iz jame SE 49 bi k temu obdobju lahko pripisali tudi bradavice, različno oblikovane plastične aplikacije na odlomkih ostenj posod (G1172, 1176, 1198) in odlomek ostenja posode, kjer so dvojne bradavice (G1171), ki jih kot ornament pozna najdišče Hočevarica (Velušček 2004, 210, sl. 4.2.16: 0 19). Podobne bradavice so na ostenjih posod iz jame SE 132 (G36, 37). Tudi odlomek posode z ornamentom odtisnjenega nohta (G1170) bi lahko prišteli k temu času, podobni so namreč iz Hočevarice (Velušček 2004, sl. 4. 2. 16: 0 13).

Vretence

V bližini jame SE 132 je bilo najdeno vretence (G93), ki ga po izdelavi in velikosti lahko primerjamo s podobnimi iz najdišč horizonta keramike z brazdastim vrezom (Bondár 2005, sl. 6: 9).

Bronasta doba

Keramične najdbe iz bronaste dobe, ohranjene kot manjši odlomki posod, so skromno zastopane. Največkrat so to ostenja posod, pri katerih ne moremo določiti niti oblike niti tipa posodja. Pri opredeljevanju posameznih zvrsti posod smo se oprli na klasifikacijo keramičnega gradiva, ki je bila narejena za najdišče Dolnji Lakoš (Dular *et al.* 2002, 145–159). Največ zvrsti je definiranih na osnovi oblike ustij posod, sledijo dna, ornamenti in ročaji oziroma držaji. Med razpoznavnim posodjem so najštevilnejše sklede in lonci. Večji del večjih posod je neenakomerno žganih sivih, rjavo sivih in rjavo rdečih sten. Ostenja so srednje debela, sestava gline je drobnozrnata s hrapavo površino. Manjši odlomki posod so iz boljše prečiščene gline, imajo gladko površino in tanjše stene.

Keramika

Lonci

Tip L 1 Posode imajo izvihano ustje, ki ga od ramena loči rahel klek (Dular *et al.* 2002, 145, sl. 4: L 1). Temu tipu ustreza odlomek ustja posode **G1377**. Nemara bi odlomek ustja posode **G1188** lahko prištel k temu tipu, vendar zaradi premajhnega odlomka tega ne moremo trditi z gotovostjo.

Tip L 2 Posode imajo izvihano ustje, ki je v nekaterih primerih rahlo odebeljeno (Dular *et al.* 2002, 145, sl. 4: L 4). Temu tipu ustreza odlomek ustja posode **G1206**.

Tip L 3 Posode so manjših dimenzij z zaobljenim trupom, ki tekoče preide v izvihano ustje (Dular *et al.* 2002, 146, sl. 5: L 6). Temu tipu bi ustrezal odlomek ustja posode **G1180**, **1187**.

Tip L 4 Posode družijo ozko izvihano ustje, ki tekoče preide v stožčast vrat. Nekateri robovi ustij so rahlo odebeljeni (Dular *et al.* 2002, 147, sl. 5: L 7). Temu tipu bi ustrezal odlomek ustja posode **G1186**.

Tip L 5 Iz našega najdišča je bil v jami SE 134 lonček (**G1400**), ki bi po obliki še najbolje ustrezal bikonični kupi s poudarjenim ustjem na nizki prstanasti nogi iz grobišča Gređani v Slavoniji (Minichreiter 1982–83, 17, grob 9, t. 4: 2).

Sklede

Tip S 1 Posode imajo lijakast trup in izvihano ustje. Običajno so okrašene z enim ali dvema nalepljenima rebroma (Dular *et al.* 2002, 153, sl. 8: S 8). Temu tipu sklede bi ustrezal zgornji del odlomka posode **G1161**.

Tip S 2 Posode imajo S zaobljen trup in izvihano ustje. Med skledami v lakoškem gradivu jih ni. Podobne pa so skodelam tipa Sk 2 (Dular *et al.* 2002, 154, sl. 9: Sk 2). Temu tipu ustreza odlomek posode **G1167**.

Dna posod

Po ohranjenih odlomkih dna posod lahko razločimo več tipov

Tip D 1 Dno je ravno z usločnim prehodom (Dular *et al.* 2002, t. 61: 7; t. 63: 12) in ustreza odlomkom dna posod **G1181**, **1182**, **1193**, **1208**.

Tip D 2 Dno je ravno z ostrim prehodom (Dular *et al.* 2002, t. 54: 4) in ustreza odlomkom dna posod **G1183**, **1325**, **1402**.

Tip D 3 Dno je ravno z izrazito bazo in sedlastim prehodom oziroma žlebom (Dular *et al.* 2002, t. 61: 6, 8) in ustreza odlomku dna posode **G1141**.

Tip D 4 Dno je vbočeno s prstanastim robom (Dular *et al.* 2002, t. 63: 10) in ustreza odlomku dna posode **G1401**.

Ornamenti

Aplicirani ornamenti

Gladka nalepljena rebra imajo posode **G1161**, **1398**, **1013**, podobna imamo iz Dolnjega Lakoša (Dular *et al.* 2002, sl. 11: 01), razčlenjena s prstnimi odtisi na **G1323**, **1209**, so prav tako pogosta iz Dolnjega Lakoša (Dular *et al.* 2002, sl. 11: 02), prečno narezana so na loncu **G1377** in lončku **G1400** (Dular *et al.* 2002, sl. 11: 03). Z nalepljenimi rebri so lahko izdelani tudi nekateri zahtevnejši ornamenti, na primer na ostenju posode **G1142** so nalepljena navpična rebra, razčlenjena z zarezami. Z rebri so običajno kombinirani držaji ali ročaji, denimo na odlomku posode **G1160** (Dular *et al.* 2002, sl. 11: 04)

Vrezani ornamenti

Temu ornamentu ustrežata odlomka posod **G1376**, **1397**, kjer so motivi, narejeni z vrezovanjem, kot snopi poševnih linij ter šrafirani trikotniki, podobne poznamo iz Dolnjega Lakoša (Dular *et al.* 2002, sl. 11: 012).

Med bronastodobnimi najdišči iz Slovenije je Gornjim njivam najbližje naselje Oloris pri Dolnjem Lakošu. Večina gradiva iz tega naselja je sicer opredeljena v Reineckejevo stopnjo Bd D – Ha A1. Analiza najdb pa je tudi pokazala, da moramo njihov začetek iskati ob koncu srednje bronaste dobe. Torej najstarejše najdbe iz Dolnjega Lakoša lahko postavimo že v drugo polovico Hänslove stopnje MD III, kar ustreza Reineckejevi stopnji Bd C1 (Dular *et al.* 2002, 173). Poudariti pa moramo, da je med obema naseljema velika razlika, tako v ohranjenosti naselja kakor v sami količini gradiva. Ohranjena keramika iz Gornjih njiv razen v enem primeru (**G1400**) večinoma izvira le iz slabo ohranjenih jam, in sicer kot majhni odlomki posod. Najboljša primerljivost med obema najdiščema je pri skledah. Odlomek ustja sklede Tip S 2 (**G1167**) lahko primerjamo z lakoškimi skodelami tipa Sk 2 (Dular *et al.* 2002, sl. 9: Sk 2, t. 19: 13, t. 63: 5). Primerljivost je tudi v nekaterih oblikah ustij loncev, tako je tip L 1 primerljiv z lakoškim tipom L 1 (Dular *et al.* 2002, sl. 4: L 1), tip L 2 z lakoškim tipom L 4 (Dular *et al.* 2002, sl. 4: L 4), tip L 3 z lakoškim tipom L 6 (Dular *et al.* 2002, sl. 5: L 6), tip L 4 pa z lakoškim tipom L 7 (Dular *et al.* 2002, sl. 5: L 7). Primerljivo je tudi okraševanje posod. Posode iz Gornjih njiv so okrašene z gladko nalepljenimi rebri (**G1161**, **1398**, **1013**), enako tudi v Dolnjem Lakošu (Dular *et al.* 2002, sl. 11: 01), z rebri in razčlenjene s prstnimi odtisi (**G1323**, **1209**, **1160**), enako tudi v Dolnjem Lakošu (Dular *et al.* 2002, sl. 11: 02) ali prečno narezanimi (**G1377**, **1400**), enako v Dolnjem Lakošu (Dular *et al.* 2002, sl. 11: 03). Z vrezom sta okrašena dva odlomka posod (**G1376**, **1397**) in se po motiviki ujemata s podobnimi iz Dolnjega Lakoša (Dular *et al.* 2002, sl. 11: 012). Kljub nekaterim podobnostim v oblikah keramičnih posod pa smo ugotovili, da iz našega najdišča pravzaprav manjkajo nekateri vodilni tipi keramike, značilni za Dolnji Lakoš: lonec s stožčastim vratom in z ustjem, ki se zaključuje v T oblikovanih robovih (Dular *et al.* 2002, sl. 6: L 11), lonec z močno izvihanim ustjem (sl. 6: L 9), plitve sklede z izvihanim ustjem ter značilnim klekastim profilom (Dular *et al.* 2002, sl. 8: S 10), pri ornamentih pa

18 Tipološka tabela.

Sklede

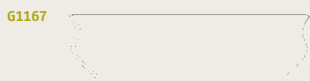
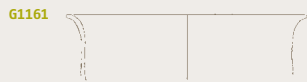

Lonci

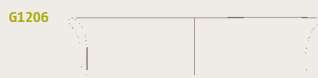

Dna Posod

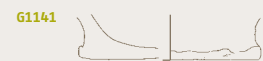

19 Tipološka tabela.

Vrezani ornamenti



Aplicirani ornamenti



pogrešamo aplicirane bradavice (Dular *et al.* 2002, sl. 11: 09, 010), bradavice, obdane s krožno kaneluro (Dular *et al.* 2002, sl. 11: 011), in kaneliranje (Dular *et al.* 2002, sl. 11: 017).

Keramiki iz Gornjih njiv je podobna tudi keramika iz bronastodobnega grobišča Bajir–Gređani. Lonček Tip L 5 (G1400), ki med lakoškimi gradivom nima prave primerjave, je po obliki primerljiv s kupami na nizki prstanasti nogi iz grobov št. 9 in št. 43 (Minichreiter 1982–83, 17, 37, t. 4: 2, t. 12: 4). Podobna je tudi kupa na nizki prstanasti nogi iz groba 45, ki pa ima ročaj (Minichreiter 1982–83, t. 13: 2). Kupe na nogi so pogost grobni dodatek na tem najdišču. K. Minichreiter ugotavlja, da je izvorno področje teh posod v srednjem Podonavju, kjer se pojavljajo od konca srednje bronaste dobe do starejše faze kulture žarnih grobišč (Minichreiter 1982–83, 75). V tem grobu je bila žara, nekakšna skleda bikonične oblike z zaobljenim trebuhom in z izvihanim ustjem, pod katerim je trakast ročaj (Minichreiter 1982–83, t.: 4: 1), ki jo po obliki lahko primeramo z našimi skledami tipa S 2. K. Minichreiterjeva je to žaro uvrstila v prvi tip, ki je značilen za končno stopnjo kulture grobnih gomil v Moravski (najdišče Velke Hosteradky) in v Avstriji (najdišče Hipersdorf) (Minichreiter 1982–83, 74). K. Minichreiter ugotavlja, da imata tako keramično kakor kovinsko gradivo iz gređanskih grobišč vse značilnosti sicer zgodnje kulture žarnih grobišč, vendar z dokaj močno tradicijo kulture gomil srednje bronaste dobe (Minichreiter 1984, 103). Z madžarskim najdiščem Gelsesziget v severozahodni Transdanubiji, ki je opredeljeno v čas pozne kulture bronastodobnih gomil (Bd C), imajo keramične najdbe iz Gornjih njiv nekaj primerljivosti. Lonček tip 5 (G:1400) je primerljiv s kupo na nizki nogi, okrašeno s plastičnim rebrom, ki ga prekinjajo plastične bradavice (Horváth 1994, 219, sl. 5: 5). Odlomek posode z vrezanim ornamentom šrafiranih trikotnikov (G1376) pa lahko primerjamo z ornamentom na loncu iz istega najdišča (Horváth 1994, sl. 4: 7). Odlomki posod, okrašeni s plastičnim razčlenjenim rebrom (G1160, 1209, 1323), so primerljivi s podobnimi iz bronastodobnega naselja v Balatonmagyaród–hidvégpuszta (Horváth 1996, 57, 60, sl. 26), ki je opredeljeno v Reineckejevo stopnjo Bd C.

Kamena orodja

Drugi artefakti, ki sodijo v prazgodovinsko obdobje, so kamena orodja: kladivaste sekire z luknjo in ploščate kamene sekire, jedra in odbitki. Kladivasti tip sekir s prevrtano luknjo (G1197, 1500, 1523) je ohranjen fragmentarno, izdelane so iz svetlo zelenega serpentinita. Sekira G1197 je bila nasuta v srednjeveški jami SE 45, ostale pa so bile odkrite v plasti ornice. Ploščati tip sekir trikotne oblike je bil odkrit v plasti ornice; sekira G1407 je iz temno zelenega serpentinita, sekira G1511 pa iz svetlo zelenega tufa. Prav tako iz ornice so manjša drobna orodja: jedro (G1317) iz rjavega roženca, jedro (G1394) iz sivenga roženca, odbitki iz sivenga, rožnatega in rjavega roženca (G1276, 1444, 1484, 1505) in odlomek rezila iz rožnatega roženca (G103). Vsa kamena orodja so bila najdena v ornici razen ploščate sekire (G1197), ki je bila nasuta v srednjeveško jamo v poznejšem času. Prav zaradi tega jih ne moremo natančno časovno opredeliti. Glede na to, da imamo na Gornjih njivah poselitev prostora tako v bakreni kakor v bronasti dobi in da so kamnita orodja lahko v rabi v obeh obdobjih, jih lahko okvirno postavimo v prazgodovinsko obdobje.

Povzetek

Iz prazgodovinskega obdobja so se nam na Gornjih njivah ohranili le skromni ostanki nekdanje poselitve, predvsem kot večje in manjše jame. V poglavju o prazgodovinskih najdbah na Gornjih njivah smo jih poskušali časovno in kulturno umestiti. Ugotovili smo, da je bil prostor poseljen v času bakrene dobe in pozneje spet v času bronaste dobe. V obdobje bakrene dobe smo uvrstili jamo SE 132 in jamo SE 49, ki smo ju na podlagi vzporednic keramičnega gradiva s slovenskimi najdišči Hočevarico, Acijevim spodmolom, ter madžarskimi najdišči Eszteregnye–Bozók in Zalabaksa–Zsidótemető, uvrstili v kulturni horizont keramike z brazdastim vrezom. Z najdiščem na Gornjih njivah pri Dolgi vasi, najdiščem v Bukovnici (Šavel 1995, 7–19, t. 1, t. 2) in grobiščem pri Krogu (Šavel 2003, 37–40) lahko – podobno kot to velja v zahodnem madžarskem prostoru in osrednjem slovenskem prostoru – računamo na dokaj močno poselitev pokrajine v času horizonta keramike z brazdastim vrezom.

Poselitev prostora na Gornjih njivah v času bronaste dobe smo prav tako poskušali – na podlagi tipološko določenih posod, ki izvirajo iz jam SE 83, 70, 51, 248, 72, 134, 129 in delno iz 49 ter iz ornice, natančneje časovno in kulturno umestiti. Z vzporednicami z najdišči Oloris pri Dolnjem Lakošu, Gređani, Gelsesziget in Balatonmagyaród–hidvégpuszta bi najdbe lahko uvrstili v čas pozne srednje bronaste dobe. Vendar pa nam je analiza oglja C 14 iz jame SE 32 pokazala starost med 1530–1250 pr. n. št. Po Reineckejevi kronologiji je to čas Bd B 1–C oziroma po Hänslovem kronološkem sistemu čas srednje podonavske stopnje MD II/MD III. Gradivo iz Dolnjega Lakoša in gradivo iz skupine Gređani nam kažeta primerljivost z virovitiško skupino (Dular *et al.* 2002, 218; Minichreiter 1984, 103, 104), ki je opredeljena v čas končne Reineckejeve stopnje Bd C in v začetek Bd D (Vinski Gasparini 1973, 62). Radiokarbonska letnica iz bronastodobne jame najdišča na Gornjih njivah nam torej dodatno zastavlja vprašanje o datiranju začetka najdišč virovitiške kulturne skupine. Tako je zanje možna datacija v čas Bd B2–C oziroma v srednjepodonavsko stopnjo MD III po Hänslu, če ne celo prej, kakor je že domnevala B. Teržanova (Teržan 1995, 327; Teržan 1999, 133).

G1197



G1500

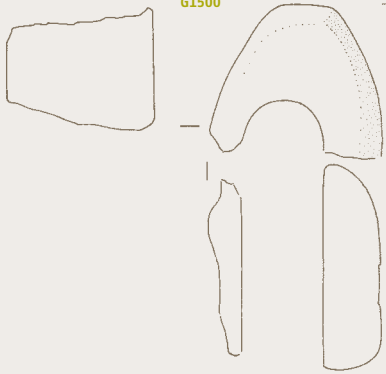

G1523

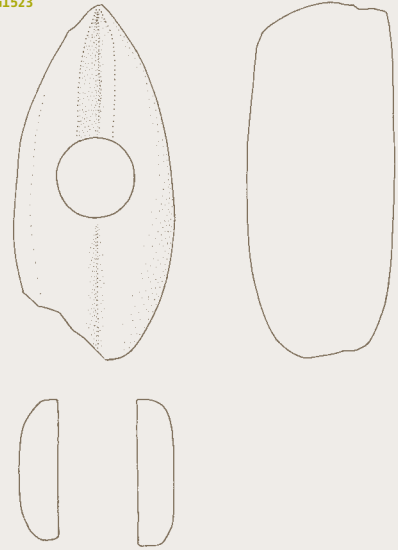

G1407



G1511



G1317



G1394



G103



Rimsko obdobje

Irena Šavel

Rimsko obdobje je prav gotovo najbolje zaznamovalo območje Gornjih njiv. Naselje je verjetno bilo ob glavni rimski cesti *Poetovio-Savaria*, ki jo dobro sledimo od Kota do Gaberja (Horvat Šavel 1985, 163–178), kjer pa se sled ceste zaradi melioracijskih del izgubi. Pomemben je tudi podatek, da so leta 1852 na poljih zahodno od Dolge vasi našli rimski nagrobnik iz 2. pol. 1. stol. (Šašel 1955, 42). Ker točne lokacije nimamo, lahko samo domnevamo, da je nagrobnik sodil k naselju na Gornjih njivah. Prav tako je bila na poljih pri Dolgi vasi leta 1868 pri oranju odkrita skleda z rimskimi novci in okrasjem (Šavel 1991, 58–59). Najdbe iz bližine Dolge vasi so v preteklosti pri strokovnjakih zbuja le malo pozornost. Iz antičnih virov znano postojanko *Halicanum* so že v 19. stoletju lokalizirali v Lendavo oziroma v Dolgo vas, kar pa so arheološka sondiranja v letih 1957–58 in 1968 na območju Dolge vasi ovrgla (Šavel 1991, 59) z ugotovitvijo, da je bil na tem prostoru manjši rimskodobni zaselek (Mikl 1958–59, 173–184; Mikl Curk 1970, 6–10). Vsekakor pa velja poudariti, da navedene rimskodobne najdbe in arheološka zaščitna izkopavanja na Gornjih njivah pri Dolgi vasi danes že kažejo nov pogled na poselitveno sliko tega dela pokrajine v času rimske zasedbe.

Na Gornjih njivah je bilo raziskanih več struktur iz rimskega obdobja. Tako smo razpoznali jarke, kulturne jame, stojke, peči, ognjišča in vodnjak.

Jarki

Raziskani prostor sta zaznamovala dva, najmanj 36 m dolga, 0,50 m široka in do 0,70 m globoka jarka, ki tečeta z vmesnimi prekinitvami (novejše melioracijske cevi) skorajda vzporedno v smeri JV–SZ. Jarek **SE 156**, **227**, **227a**, **310** teče v kvadrantih 7, 182, 183, 184, 195, 198, 213, 221, 228, 234 in 143 z dolžino 18 m. Na dnu jarka so bile v kv. 7 tri stojke. Jarek z oznako **SE 152**, **270**, **229** teče v kv. 183, 196, 197, 198, 209, 212, 222, 227, 235, 243, 148 in 147. Polnilo v jarkih je bilo sive barve z drobci lepa in žganine. V jarku **SE 156** (227, 310) sta bili 2 ostenji, v jarku **SE 157** je bil odlomek dna, v **SE 152** pa ustje, 2 odl. dna in 18 ostenj rimskodobne lončenine. Po najdbah v jarkih lahko sklepamo, da so nastali v rimskem času zaradi zaščite oziroma umetne ovire med naseljem in zunanjim predelom. Podobni so iz najdišča Zalalövö (*Salla*) kot del obrambnega zidu ali ograje (Redö 2003a, 25; 2003b, 202, Fig. 10).

Jarek **SE 106** je bil v sek. V, kv. 86, 87 in 88 in teče v smeri V–Z. Dolg je 15 m, širok pa med 0,40 in 0,30 m, vkopan je bil v geološko osnovo 0,10 m. Polnilo je bilo rjave barve z rimskodobno lončenino (ustje, okrašena ostenja in ostenja). Njegova funkcija ni jasna.

Jarek **SE 279** je bil v sek. XVIII in je v smeri V–Z sekal kvadrante 261 A, 266, 265, 265 A, 264, 267, 268 in 269. Dolg je 24 m, 0,80 m širok in je bil vkopan v geološko osnovo 0,62 m. Polnilo je bilo sive barve z opeko in rimskodobno lončenino. Funkcija jarka je verjetno podobna kakor pri zgornjih dveh vzporednih dolgih jarkih.

Jarek **SE 278** je bil v sek. XIX in je v smeri V–Z sekal kvadrante 268 A in 270, kjer se razcepi na dva kraka. Dolg je 8 m, 0,80 m širok in je bil vkopan v geološko osnovo 0,20 m. Polnilo je bilo sive barve z odlomki rimske lončenine.

Trije manjši neopredeljeni jarki so bili v sek. XVII in XVIII z oznako **SE 304** (kv. 260 in 261), v sek. XIII z oznako **SE 191** (kv. 205, 206) in sek. IV z oznako 153 (kv. 60 in 61). Dolgi so bili od 3 do 6 m, široki pa od 1,14 do 0,50 m. Stojke v njihovi bližini govorijo, da gre za objekt, h kateremu sodijo tudi jarki.

Jame

Jame kot sestavni deli arhitekture že od prazgodovine dalje pogosto spremljajo tudi rimskodobna naselja. Imamo jih tudi na Gornjih njivah. Ponavadi so v njihovem polnilu artefakti, zato jih opredeljujemo kot kulturne jame. Vseh rimskodobnih jam je bilo 29. V povprečju so merile v premeru od 2,70 x 2,00 m do 0,40 m. Bile so vkopane v geološko osnovo od 0,06 m do 0,50 m globoko. Na površini so imele največkrat nepravilno podolgovato ali okroglo obliko, v prerezu pa so bile ovalne, pravokotne ali nepravilne podolgovate oblike. Polnilo jam je bilo sive barve, pogosto so bili v njih najdeni žganina, drobci oglja, lepa in rimskodobna lončenina. Nekateri kosi lončenine so pomembni za časovno umešitev jam. V jami **SE 57**, sek. II je bila skleda *terre sigillate* tipa Drag. 37, ki so značilne za drugo polovico 2. stol. in prvo polovico 3. stol. (Brukner 1981, 23, T. 34–35). Lonček (**G650**) iz jame **SE 58**, sek. II ima dobro primerjavo v lončku iz gomile v Čikečki vasi, ki je opredeljen v konec drugega stoletja (Šavel 1987, 313, T. 2: 2). Pokrov (**G670**) iz jame **SE 121**, sek. II sodi v varianto C, ki ima primerjave iz tujskega zahodnega grobišča in je datirana od 1. stol. do prve tretjine 2. stol. (Istenič 1999, 145, T. 34: 1, T. 143: 3). V jami **SE 2**, sek. IV je bil del oljenke (**G997**), ki sodi v tip pečatnih oljenk, značilnih za 2.–3. stol. (Istenič 1999, 155–157, T. 159: 4).

Stojke

Stojke so bile v bližini različnih struktur: jam, peči, ognjišč, ruševin in jarkov. Podobno kakor jarki in jame so bile zaznavne šele takrat, ko smo z izkopom dosegli nivo geološke osnove. Luknje za stojke so bile večinoma vkopane od 0,05 do 0,28 m v geološko osnovo. Na površini so bile okrogle temnejše lise s premerom od 0,18 do 0,40 m. Preseki preko lukenj za stojke so pokazali, da so imele večinoma navpične stene. Dna so bila običajno ovalna ali ravna. V polnilu je prevladovala siva zemlja z drobcji oglja in zdrobljenega glinastega ometa.

Ruševine

Poleg jam in stojk so tudi ruševinske plasti pomembni kazalci za prisotnost objekta. Na območju Gornjih njiv nismo zasledili nikakršnih zidanih objektov oziroma njihovih temeljev, pač pa so prisotnost objektov označevali porušeni stenski ometi. Na strnjene površine stenskih ometov smo naleteli le na nekaj mestih. Največja ruševinska plast z odlomki rimske opeke, večjimi količinami prežganega hišnega ometa, kamnitimi oblicami, večjimi in manjšimi kosi žindre ter večjim številom razbite in fragmentirane lončenine je bila v sek. I in II, kv. 19–24, 34–35 z oznako **SE 20** v velikosti 14 x 12 m. Za časovno umestitev so važnejši nekateri kosi lončenine. Skleda (**G49**) je značilna za čas konec 1. in za 2. stol. (Brukner 1981, 90, T. 75: 73–81), skledi (**G354** in **483**) sta značilni za drugo polovico 1. stol do konca 3. stol. (Brukner 1981, 89, T. 73: 47–55), skleda (**G356**) pa za čas druge polovice 1. do konca 2. stol. (Krekovič 1998, 24, T. 23: 8). K ruševini SE 20 lahko prištejemo tudi manjšo ruševino prežganega ometa **SE 53** (kv.18–19) v velikosti 1,30 m v premeru, saj je bila v njeni neposredni bližini. Večje količine prežganega ometa so zanesljivo deli lesenih in z ilovico premazanih sten objekta. Pod ruševinsko plastjo so bile večje in manjše jame z oznako **SE 54, 55, 56, 57, 58, 95, 121** ter peč **SE 122**; torej lahko sklepamo, da je ruševina SE 20 ostanek gospodarskega objekta.

Druga večja ruševinska plast je bila v sek. III–IV (kv. 36–37, 47–49, 50–53) z oznako **SE 18, 21** v velikosti 17 x 7 m. Tudi pri tej ruševinski plasti lahko zaradi večjih količin prežganega ometa govorimo o porušeni steni objekta. V plasti je bilo poleg prežganega ometa precej kamnitih oblic in večja količina rimskodobne lončenine. Za časovno opredelitev so pomembne: skleda (**G766**), ki je značilna oblika za čas 1. stol. do sredine 2. stol. (Brukner 1981, 92, T. 79: 29–31), skleda (**G1020**), značilna za drugo polovico 1. stol do konca 3. stol. (Brukner 1981, 89, T. 73: 47–55), skleda (**G850**), značilna za 1. stol. (Brukner 1981, 92, T. 78: 12–18), skleda (**G851**), značilna za 1. stol do začetka 2. stol. (Brukner 1981, T. 73: 57–58), in skledi (**G1026, 1028**), značilni za konec 1. stol. in za 2. stol. (Brukner 1981, 90, T. 75: 73–86), ter lonca (**G790, 977**), značilna za čas med 1. stol. in prvo tretjino 3. stol. (Krekovič 1998, 17, T. 7: 1–4).

V drugih kvadrantih so bile strnjene površine prežganega hišnega ometa bistveno manjše, tako jih zasledimo v sek. I (kv. 26, 31) z oznako **SE 23** v velikosti 3,44 x 2,30 m. Ruševinsko plast so se-

stavljali kosi tegule in imbreksov, večja žganina (kot ostanek lesene deske), oglje in nekaj lončenine, med njimi tudi melnica (**G33**), ki bi sodila v čas od 1. do 2. stol. (Krekovič 1998, 24–25, T.4: 1,3). Kalibrirana starost oglja iz ruševine je 70–250 AD in jo je opredelila v rimski čas.

V bližini (sek. XIV, kv. 184–185) je bila prav tako manjša ruševina prežganega ometa z oznako **SE 155** v velikosti 2,60 x 0,90 m. V neposredni bližini so bile peči oziroma ognjišča ter več stojk, ki potrjujejo lesen in z ilovico ometan gospodarski objekt z pečmi.

Peči, ognjišča

Peč z oznako **SE 7** (sek. II, kv. 6) se je, potem ko je bila odstranjena ornica, pojavila kot 0,10 m debela ruševina lepa, opečene zemlje in deli lončenine v velikosti 3,54 x 1,98 m. Pod ruševino so si sledile v geološko osnovo vkopane plasti žganine, opečene zemlje, rdeča zemlja v skupni debelini 0,21 m. Peč je imela kaloto (kupolo), ki se pri izkopavanju redkokdaj najde ohranjena, saj je zaradi konstrukcije uničena. Verjetno je bila na njenem vrhu odprtina (zaradi cirkulacije zraka). Kalota je bila zgrajena iz prepleta šibja, ki je bilo ometano z ilovico (ohranjeni ostanki opečene ilovice z vidnimi ostanki prepleta). Peč lahko opredelimo kot enodelno peč, saj ni imela rešetke – to je pregradne plošče, ki deli prostor za izogrevanje od prostora za pečenje (Šimić Kanaet 1996, 155). Peč je imela v geološko osnovo vkopan do 0,70 m dolg kanal, zgrajen iz zemlje (*praeurnium*), ki je bil na sredini pred pečjo v širini 1,00 m. V prerezu ima kanal obliko pravokotne kotanje, ki se je pri dnu zožila. Na peči in v njej so bile rimskodobne najdbe, med njimi tudi pokrov (**G141**). Podobni so iz ptujskega zahodnega grobišča in so datirani od 1. stol. do prve tretjine 2. stol. (Istenič 1999, 145, T. 34: 1, T. 143: 3). Kalibrirana starost peči je 60–240 AD.

Peč z oznako **SE 146** (sek. XIV, kv. 181) je bila v neposredni bližini peči SE 7. Na površini jo sestavljajo ruševina opečene ilovice, opečena zemlja, žganina in odl. lončenine. Imela je razvlečeno obliko kroga v velikosti 1,90 x 1,80 m. Pod ruševino je bila v geološko osnovo 0,40 m skopana kotanja, zapolnjena z opečeno zemljo, žganino in lepom. Ugotovili smo, da je peč prav tako sodila med enodelne peči (brez rešetke), ki pa v nasprotju s pečjo SE 7 ni imela kanala. Peč je bila sestavljena iz močno steptanih tal, prostora za izogrevanje in pečenje z zidovi, ki se končajo s kupolo (lesena konstrukcija, ometana z ilovico).

Peč z oznako **SE 154** (sek. XIV, kv. 180, 181) je bila prav tako v bližini omenjenih peči. Na površini jo sestavljajo ruševina z opečenim glinenim ometom, močno ožgano zemljo, do polovice ohranjene kamnite žrmlje in odl. lončenine, med katerimi je skleda s prstanasto odebelitvijo na obodu, ki posnema obliko *terre sigillate* Drag. 44, značilne za drugo pol. 1. stol. do konca 3. stol. (Brukner 1981, 89, T. 73: 47–55). Peč je bila podolgovate oblike v velikosti 3,10 x 1,70 m. Pod ruševino je bila v geološko osnovo 0,30 m skopana kotanja, zapolnjena z opečeno ilovico, žganino in opečeno zemljo. Tudi ta peč je bila enodelne oblike in ni imela kanala.

Na dobro steptanih tleh je bil zgrajen prostor za pečenje, obdan s stenami, ki so se končale s kaloto.

Ognjišče z oznako **SE 172** (sek. XIII, kv. 180) je bilo v bližini omejenih peči. Na površini ga sestavlja močna žganina z ogljem, na obrobju pa močno opečena zemlja. Je okrogle oblike, velikosti 1,15 x 0,98 m. Vkopano je v geološko osnovo 0,10 m. Polnilo plitkejšje kotanje je opečena zemlja, žganina in nekaj odlomkov lončenine. Kalibrirana starost ognjišča je 130–340 AD.

Peč z oznako **SE 122** (sek. II, kv. 23) je bila na površini okrogle oblike, velikosti 2,50 m v premeru, sestavljajo jo močna žganina, žlindra, deli opeke, odlomki lončenine in razvlečene večje kamnite oblice. Vkopana je v geološko osnovo 0,50 m. Polnilo v ovalni kotanji je bilo iz žganine, lepa, oglja in večjih kamnitih oblic. Na površini okrog peči so bile prav tako oblice, žlindra, deli opeke, lepa in odl. lončenine. Verjetno je, da je bila peč s poljedelskimi deli (predvsem z globokim oranjem) razvlečena oziroma močno poškodovana v zgornjem delu, zato tudi ne moremo v celoti rekonstruirati njene oblike. Konstrukcija peči je bila verjetno izdelana iz kamnitih oblic (Šimić Kanaet 1996, 152, sl. 4), množična železove žindre v peči in okrog nje pa govori, da se je verjetno uporabljala kot talična peč. Vsekakor se je njena gradnja razlikovala od opisanih.

Analiza oglja iz peči je pokazala starost 240–440 AD. V ta čas pa so opredeljene tudi najdbe iz peči, npr. melnica (**G728**), ki je značilna za čas druge polovice 2. stoletja oziroma za začetek 3. stoletja. Podobne melnice iz Gerulate so iz časa druge polovice 2. stol oziroma iz začetka 3. stol. (Krekovič 1998, 24–25, T. 24: 3), lonci (**G683–687, 692, 693, 698, 699**) pa so značilni za čas med 1. stol. in prvo tretjino 3. stol. (Brukner 1981, 104, 107, T. 121: 118–128, T. 111: 25–35; Pahič 1978, T. 2: 1; 5: 2; Krekovič 1998, 17, T. 7: 1–4).

Vodnjak

Vodnjak **SE 19** (sek. I, kv. 14–15) je bil na površini (potem ko je bila odstranjena ornica) kot vkop okrogle oblike s premerom 3,00 m in ga je sestavljala temnejša siva zemlja. Vkopan je bil v geološko osnovo 3,50 m. Polnilo je temno siva in zelenkasta mastna ilovica z odl. rimskodobne lončenine. Lesene dele vodnjaka smo opazili pri 2,30 m; sestavljajo ga do 1,20 m dolge, 0,28 m široke in 0,10 m debele deske, ki so bile vodoravno položene ena vrh druge, tako da so tvorile kvadratno obliko velikosti 1,20 x 1,40 m. Lesena konstrukcija je bila na notranji strani utrjena z vertikalno položenimi do 1,40 m dolgimi in 0,30 m v premeru debelimi brunji, ki so bila na spodnji strani ošiljena. Kot je pokazala določitev vrst lesa, so za vodnjak uporabili hrastov les in les črne jelše. Na dnu vodnjaka je bila rimskodobna lončenina, med katero izstopajo vrč domače oblike in izdelave (**G1**), lonec (**G10**), značilen za 1. stol. in prvo polovico 2. stol. (Brukner 1981, 104, T. 111: 25–35; Pahič 1978, T. 2: 1; 5: 2), in del čaše gubanke (**G4**), ki je pogosta oblika od 2. do 4. stol. (Krekovič 1998, 36, T. 27: 7–9), hišni omet in železen ročaj lesenega vedra. Radiokarbonska analiza iz vzorcev lesa je pokazala, da je vodnjak nastal v času med letoma 90 in

110 (Levaničičufar tu str. **134**). V Sloveniji je bilo odkritih več rimskodobnih vodnjakov, največ jih izvira iz Ptuja (Batistič Popadič 1980, 25–37; Jevremov 1977, 247–251; Mikl 1964–65, 265, pril. 2, T. 6). Večina vodnjakov je imela na vrhu izdelan okvir, ki je lahko bil zidan ali sestavljen iz debelejših desk, sestavljenih v štirikotnik. Pri našem vodnjaku takšne konstrukcije nismo opazili, kar pomeni, da je bil takšen okvir sčasoma uničen. Glede na opis bi bil naš vodnjak podoben tistemu iz madžarskega najdišča Ménfőcsanak, ki je imel štirikotno leseno oblogo iz stojk na vogalih in vodoravnih brun med njimi (Szönyi 1996, 252; Vaday 2003, 39); uporabljali so ga v času trajanja naselbine, to je od druge tretjine 1. do zadnje tretjine 2. stoletja.

Iz rimskodobne poselite na Gornjih njivah smo lahko razpoznali več različnih naselbinskih struktur, denimo jarke, jame, stojke, ruševinske plasti, peči, ognjišča in vodnjak, ki so ležali v središčnem delu izkopane površine, to je v sektorjih I do V, ter XIII do XVI (sl. **21**). Pri poskusu rekonstrukcije stavbnih ostalin na najdišču je prav gotovo prva ovira to, da so se strukture – to velja predvsem za jame in stojke – pojavile v rumeni peščeni ilovici oziroma geološki osnovi, tik pod ornico in da so se prav zato v večini primerov ohranila le dna vkopov. Rimskodobna plast in strukture pa so bile tudi močno poškodovane zaradi agromelioracijskih del na tem področju in intenzivne dolgoletne obdelave njiv. V nekaterih primerih lahko stojke, jame in ruševinsko plast povežemo v nadzemne stavbe, ki so bile po vsej verjetnosti lesene, saj zidanih temeljev na najdišču nismo našli.

Kakor smo ugotovili, bi utegnile biti peči **SE 154** (kv. 180, 181, 184), **SE 146** (kv. 181), **SE 7** (kv. 6) in ognjišče **SE 172** v pokritem prostoru, kar potrjujejo ostanki ruševinske plasti (kot del porušene stene) **SE 155** (kv. 184) in **SE 173** (kv. 180 in 185), stojke **SE 199**, 204, 205, 206, 177 A, **201, 176, 207, 242, 203, 198, 78** v njihovi neposredni bližini, manjše jame **SE 78, 28, 79** in večja jama **SE 30**.

Lesena stavba, ometana z ilovico, bi utegnila biti tudi na območju, kjer ležita ruševinski plasti **SE 20** (kv. 19–24, 34–35) in **SE 53** (kv. 18 in 19); sestavljajo ju odlomki rimske opeke, večja količina prežganega glinastega ometa z dobro vidnimi odtisi kolov na notranji strani, kamnite oblice in dokaj veliko število razbite in fragmentirane lončenine. Pod od oranja zelo razvlečeno ruševino so bile večje jame **SE 58, 54** in **121**, manjše jame **SE 29, 56, 55, 57, 95** in peč **SE 122**, v kateri in okrog katere je bilo precej žindre. Lesena stavba, ometana z ilovico, bi utegnila biti na predelu ruševinske plasti **SE 18, 21** (kv. 36–37, 47–49, 50–53), kar potrjujejo večje količine prežganega glinenega ometa z odtisi lesenih kolov na notranji strani ter večja količina razbite in fragmentirane rimskodobne keramike. Problem je le v tem, da pod ruševino ni bilo ne jam ne stojk. Če pa upoštevamo dejstvo, da so bile v njeni neposredni bližini večje in manjše jame **SE 68, 14, 64, 12, 2, 8, 10, 145, 139, 141, 140, 143, 142, 144, 158, 159, 170, 160, 169**, in dejstvo, da je bila ruševina močno razvlečena, bi lahko tudi v tem predelu locirali leseno stavbo.

Možnost obstoja lesenega objekta bi utegnila biti tudi v sektorjih XIII in XVI (kv. 214, 216, 220, 221), kjer je bilo odkritih več stojk **SE 184–194, 197, 218–221, 223, 225, 231–234** in jama **SE 187**, opečene glinenega ometa in keramičnih najdb pa je bilo bolj malo. Podobno je bilo v sektorju V (kv. 71, 81–84, 85–87), kjer je bilo več stojk **SE 109, 111, 114, 115, 117, 119, 248, 250, 252, 254, 256** in **262**, skoraj nič pa opečene glinenega ometa in keramičnih najdb.

Iz ohranjenih arhitekturnih struktur ugotavljamo, da je bilo na lokaciji Gornjih njiv, ko je današnje Prekmurje pripadalo rimski provinci *Panonii superior*, pomembno naselje oziroma kmetija, katere(ga) obsega še ne poznamo. Za ta čas so značilne oblike podeželske poselitve posamične kmetije, imenovane tudi vile rustike. Postavljali so jih na zemljiščih, ki so bila primerna za poljedelstvo. Lastniki so bili kolonisti, ki so posestva dobili od države, pa tudi premožnejši predstavniki staroselskega pre-

bivalstva (Vibenijev rimski nagrobnik iz bližine Dolge vasi). Vse kmetije so imele gospodarski del s hlevi, stajami, shrabami, delavnicami, vodnjaki in velikim dvoriščem. Stanovanjske stavbe so bile ločene od gospodarskih poslopij (Horvat 1999, 245; Strmčnik Gulič 1991, 5). Na raziskanem delu naselja na Gornjih njivah je bil odkrit del rimskodobne kmetije z naselbinskimi strukturami, vodnjakom in dvoriščem, ki jo lahko časovno umestimo v čas začetka 2. stoletja s trajanjem do sredine 3. stoletja.

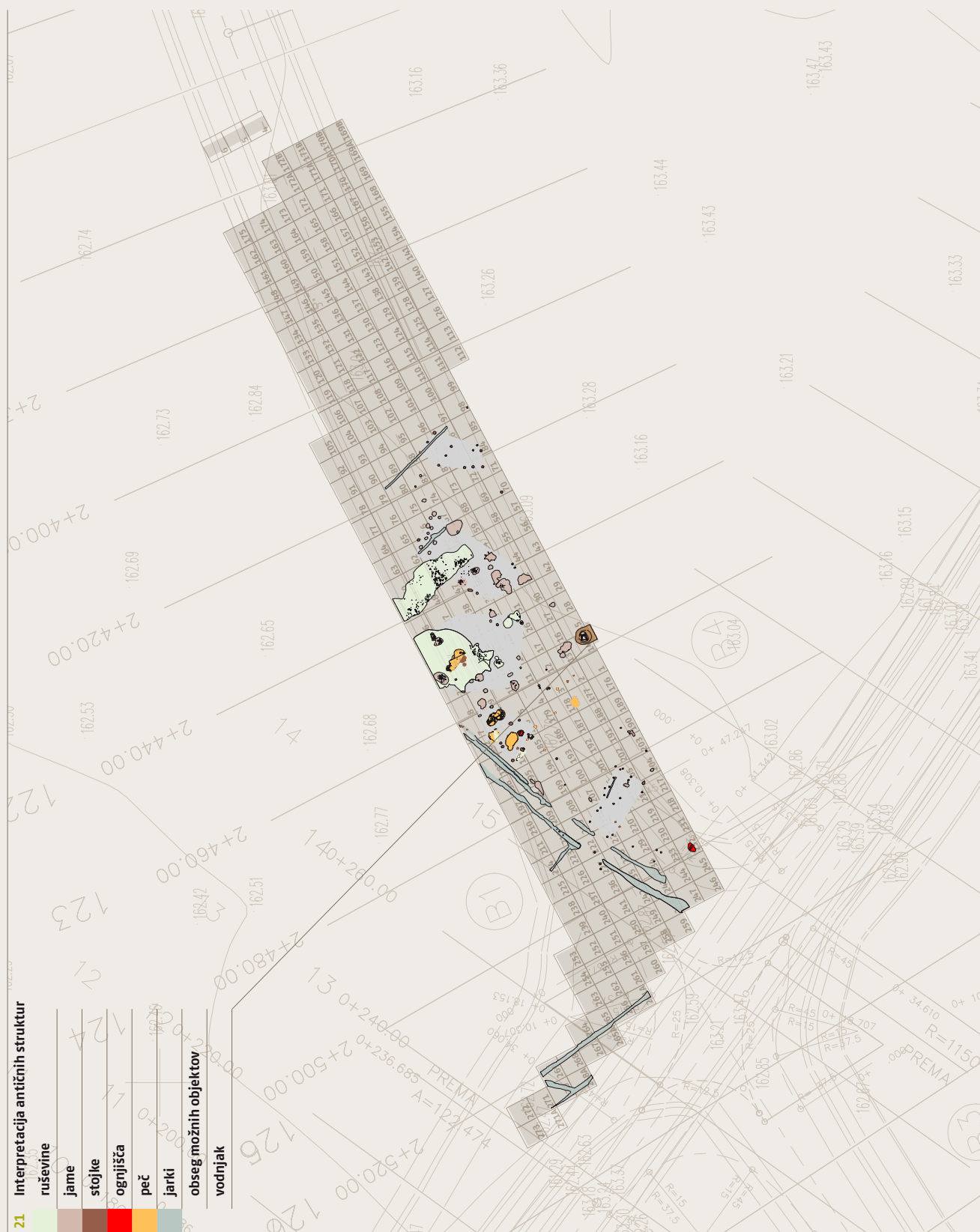

Rimskodobne najdbe

Predmeti

Številni ohranjeni predmeti za vsakdanjo rabo, kakršni so keramične posode, kamnite žrmlje, novci, fibula, del oljenke, deli železnih predmetov, deli steklenih predmetov in gema, nam kažejo raven življenja rimskodobnega naselja.

Gema

Gema (**G1557**) je bila najdena v plasti ornice v sondi 4, je ovalne oblike in je izdelana iz rdečega jaspisa, velikosti 12 x 15 x 3 mm. Na zunanji ravni površini je v profilu proti desni upodobljen polgoli Zeus-Jupiter na prestolu. Spodnji del telesa ima pokrit s plaščem. V iztegnjeni levici drži predmet (bič?), v privzdignjeni skrčeni levici pa drži scepter. Desno nogo ima rahlo pokrčeno, levo pa pokrčeno nazaj. Da gre za Jupitra, lahko sklepamo po tipični upodobitvi sedečega na prestolu in po njegovi drži. Po analogijah sodeč sodi v čas od 2.–3. stol. (Nestorović 2005, 18, 22, 26, T.1, kat.št. 2).

Fibula

Bronasta fibula (**G1475**), najdena v plasti ornice v sek. XIII., sodi med kolenčaste fibule, in sicer tip 12 a po Jobstu (Jobst 1975, 60). Podobna je bila tudi v grobu 160 v Ptujju (Istenič 1999, 63, T.34: 4) in je datirana v antoninsko – seversko dobo (sredina 2. in prva tretjina 3. stol.). Sicer pa so kolenčaste fibule popularen in dokaj razširjen tip sponk v vzhodnih in zahodnih rimskih provincah. Pojavijo se konec 1. stoletja, razširjene pa so predvsem v 2. in 3. stoletju (Koščević 1980, 27–28).

Rimski novci

Najden je bil le en rimski novci (**G1470**) v sek. XI, kv. 173. Bronasti novci (as, ROM, RIC XII, DIDIVS IULIANUS) je iz leta 193 n. št. (določitev NMS).

Stekleni predmeti

Celih steklenih predmetov ni, pač pa nekaj odlomkov, od katerih trije pripadajo zgornjim delom balzamarijev (**G83, 958, 1516**), eden pa spodnjemu delu steklene posodice (**G97**); lahko bi bil fragment vrča ali lonca s kvadratastim ostenjem, ostali so nedoločljivi (**G98, 1369, 1370**). Stekleni balzamariji so redki v naši pokrajini, poznamo ga iz groba v gomili 1 iz Čikečke vasi, ki je opredeljena v drugo polovico 2. stoletja (Horvat Šavel 1987, 309, T.2: 3) in iz groba v gomili iz Dokležovja (Pahič 1960–61, 112, T.6: 6) iz zgodnjega 2. stoletja. Fragment vrčka s kvadratnim ostenjem iz začetka 2. stoletja je znan iz gomile v Dobrovniku (Pahič 1960–61, 112, T.6: 2).

Oljenka

Ohranjen je le del oljenke, izdelane v kalupu z ohranjenim delom napisa FO(RTIS) na spodnji strani (**G997**). Oljenka, ki je bila najdena v jami SE 2 v sek. IV, sodi v tip pečatnih oljenk (Loeschcke tip IX in X), katerih glavni centri proizvodnje so bili v severni Italiji. Ta enostavni tip oljenke, ki ga je konec 1. stoletja in v začetku 2. stoletja v Italiji vse bolj izpodrival tip volutne oljenke, so upo-

rabljali v provincah, ki so ga dokaj hitro prevzele in posnemale skozi nekaj stoletij (Šubic 1975, 82, sl. 38–41). Lokalne delavnice v Panoniji so konec 1. in v 2. stoletju proizvajale oljenke s pečatom Fortis slabše kvalitete (Šarić 1979–80, 126). Podobna je iz groba 700 v Ptujju z datacijo 2–3. stol. in sodi po izdelavi keramike v skupino F7 in F8, ki so ju v Poetovionu začeli izdelovati že v prvi tretjini 2. stoletja (Istenič 2000, T.159: 4, 155–157).

Predmeti iz železa

Med najpomembnejšimi je prav gotovo železen ročaj lesenega vedra (**G14**) iz vodnjaka, ki pa je časovno manj izpovedno. Podobno je bilo odkrito na Velikem vrhu nad Osredkom (Ciglencečki 1990, 152, T.2: 2), ki je bilo poseljeno v sredini oziroma v drugi polovici 3. stoletja. Drugi ohranjeni železni predmeti so težko določljivi, saj so ohranjeni fragmentarno in prav gotovo vsi ne sodijo v rimsko obdobje. Največ je žebeljev (**G100, 101, 1240, 1354, 1358, 1380, 1481, 1482, 1526, 1549, 1550**), ki po primerjavi s podobnimi sodijo v rimski čas.

Keramični izdelki

Med keramičnimi ostalinami iz našega najdišča že na prvi pogled izstopa večja količina odlomkov opečenega ilovnatnega premaza, na katerih so jasno vidni negativni kolov, vej. Najverjetneje so to ostanki objekta, katerega ogrodje je bilo narejeno iz vej in premazano z glino, ki se je ob žganju spremenila v keramiko.

Izdelki iz terre sigillate

Na Gornjih njivah je le peščica izdelkov iz uvožene *terre sigillate*. V Panoniji se pojavljajo izdelki iz delavnice Rheinabern, in sicer v oblikah, ki so naslednice galskih delavnic. Najpogostejše so skledje tip Drag. 37, ki so zastopane od leta 180 do 230. Temu tipu pripadata skleda (**G656**) iz jame SE 57 iz sek. II in odlomek (**G625**) iz ruševinske plasti SE 20. Podobne oblike so skledje iz Spodnje Panonije (Brukner 1981, 23, T. 34–35). Obliki Drag. 32 ustreza skleda (**G1032**) iz ruševine SE 21–18, ki je značilna za drugo polovico 2. stol. in prvo pol. 3 stol. (Brukner 1981, 63, T. 18: 1–6; Karnitsch 1960, 48, T.15: 1–4).

Čaše

So manjših dimenzij in so se uporabljale kot namizne posode. Iz Gornjih njiv imamo 4 odlomke čaš gubank (**G4, 54, 454, 1031**), ki so vse rdeče žgane in imajo tanjše stene. V Carnuntumu in na grobišču Gerulata so podobne zastopane od 2. do 4. stol. (Krekovič 1998, 36, T. 27: 7–9). Druge čaše (**G25, 67, 377, 600, 637, 1075, 1132**) imajo ohranjen le spodnji del z ozko stojno ploskvijo. Sodijo v širok krog manjših posod. Večinoma so bile izdelane v domačih delavnicah, sivo ali rdeče žgane, njihova oblika je ponavadi jajčasta (Grel 1997 60).

Vrči

Del vrča (**G1220**) ustreza vrču z zahodnih ptujskih grobišč, ki jih je J. Istenič opredelila v skupino VE 12.4 in sodijo v flavijsko-trajanski čas, tj. od druge polovice 1. stol. do druge polovice 2. stol. (Istenič 1999, 125, T. 65: 8). Tudi vrč iz predmarkomanskega obdobja iz ptujskega grobišča Rabeljčja vas iz groba 284 bi po obliki ustrezal našemu (Kujundžič 1982, T.22: 5). Podobni so iz Carnuntuma (Ertl *et al.* 1999, 40, T. 47: 5 iz groba 87, T. 45: 2 iz groba 79) in so datirani v 2.stol. Vrč iz Gerulate je iz sredine 2. stol. (Krekovič

vič 1998, 19, T.25: 1). V zgornjem delu ohrajeni vrč (**G376**) ustreza po obliki vrču iz Gerulate, ki je značilen za čas od druge pol. 2. stol. pa vse do 4. stol. (Krekovič 1998, 34, T.28: 4) in vrču iz Sv. Martina na Muri (Vidović 2003, kat. 97), ki je opredeljen v čas od 2. do 3. stoletja. V to skupino sodijo tudi lonci oziroma lončki z ročajem (**G1, 1473, 1504**), ki po obliki, izdelavi in okraševanju ustrezajo loncem domače proizvodnje, le da imajo ročaj, ki izhaja iz ustja, ga rahlo presega in se konča na najširšem obodu.

Pladnji – krožniki

Krožniki z navzven nagnjenimi, ravnimi ali usločenimi stenami in enostavnim ali uvihanim ustjem ter ravnim ali usločenim dnom proti sredini imajo večinoma na notranji površini rdeč premaz, ki je tudi na zgornjih dveh tretjinah zunanje površine (**G19, 35, 52, 70, 80, 128, 357, 365, 367, 369, 370, 456, 541, 543, 544, 721–726, 732, 765, 849, 940, 1037, 1110, 1204, 1249–1251, 1305, 1493**). Podobni so močno razširjeni v Panoniji. V uporabi naj bi bili od flavijskega časa ali od konca 1. stol. do 4. stol. in po obliki posnemajo pompejske krožnike, ki so datirani od 2. st. pr. n. št. do 1. ali 2. st. n. št. (Istenič 1999, 119).

Sklede

Sklede so zastopane v večjem številu. Po obliki jih lahko razdelimo na več tipov. Varianta A – sklede polkroglaste oblike z zadebeljenim robom (**G130, 730, 766, 1108, 1229**) so pogoste v času konec 1. do sredine 2. stol. (Brukner 1981, 92, T. 79: 29–31). Varianta B – večje sklede z žlebljenim robom in zaobljenim dnom (**G39, 114, 272, 286, 1279**) so značilne za čas tretje tretjine 1. stol. in za 2. stol. (Krekovič 1998, 30, T. 9–15; Brukner 1981, 93, T. 81: 41–49). Varianta C – sklede polkroglaste oblike z ovratnikom (**G49, 118, 355, 364, 942, 1026, 1028, 1330**) so značilne za konec 1. in za 2. stol. (Brukner 1981, 90, T. 75: 73–81, Schober 1995, 44, T.9: 9). Varianta D – sklede s prstanasto odebelitvijo na obodu (**G165, 354, 362, 483, 727, 1020, 1108, 1248, 1319, 1338, 1485**) posnemajo oblike *terre sigillate* Drag. 44 in so značilne za 2. polovico 1. stol do konca 3. stol. (Brukner 1981, 89, T. 73, 47–55). Varianta E – skleda (**G356**) posnema *terro sigillato* varianta Drag. 35 in je značilna za drugo pol. 1. stol do konca 2. stol. (Krekovič 1998, 24, T. 23: 8; Brukner 1981, 88 T. 72: 28–38; Schober 1994, 35, T. 2: 6, Istenič 1999, 96, sl. 79). Varianta F – skleda (**G850**) je v 1. stol. izdelana po tradiciji latenskega lončarstva (Brukner 1981, 92: T. 78: 12–18). Varianta G – skleda (**G96, 851**) ima prehod v spodnji del odebeljen in ostro poudarjen in je pogosta v času 1. stol. do začetka 2. stol. Varianta G (Brukner 1981, T. 73: 57–58). Varianta H – skleda (**G546**) posnema italško *terro sigillato*. Zanj imamo dobro primerjavo iz groba 581 iz Ptuja, ki je opredeljena v čas konec 1. in prvo pol. 2. stol. (Istenič 1999, 101, T. 125: 2).

Pokrovi

Pokrovi domače izdelave so ohranjeni fragmentarno. Večina jih ima gladko zunanjo površino (**G53, 76, 141, 172, 547, 550, 658, 670, 673, 853, 857, 1058, 1114, 1374**). Ločimo več variant. Varianta A – pokrovi imajo široke ploščate držaje (**G550, 658, 1114**) in zgodnejše oblike (Pahič 1960–61, 111, T. 5. 9). Varianta B – pokrovi so na zunanji površini okrašeni z metličanjem (**G170, 672**). Varianta C – pokrovi s čepastim ročajem in enostavnim robom (**G141, 547, 853**) imajo dobre primerjave iz ptujskega zahodnega grobišča in so datirani od 1. stol. do prve tretjine 2. stol. (Istenič 1999, 145, T. 34: 1, T. 143: 3).

Melnice

Ohranjenih je le nekaj melnic. Varianta A – melnica (**G33**) bi sodila v čas od 1. do 2. stol. (Krekovič 1998, 24–25, T. 4: 1,3), varianta B – melnica (**G368**) bi sodila v čas 3. stol. (Brukner 1981, 84, T. 61: 12)., varianta C – melnica (**G728**) pa v drugo polovico 2. stol. oziroma v začetek 3. stol. (Krekovič 1998, 24–25, T. 24: 3).

Trinožniki

Trinožniki so redki, čeprav jih štejemo med domačo izdelavo, ni niti eden ohranjen v celoti. Nekaj je nog (**G16, 1079, 1316**), ohranjena zgornja dela trinožnika (**G1027, 1396**) imata vodoravno in izvihano ustje, stene so rahlo poševne, prehod v dno je oster. Podobni iz Ptuja, Ivanec in Spodnje Nove vasi so opredeljeni v čas 2. stoletja (Istenič 1999, 144, T. 114: 6; Horvat Šavel 1978, 297, T.4: 2; Pahič 1978, T.10: 1).

Lonci

Lonci, ki nedvomno sodijo med uporabno kuhinjsko lončenino, so večinoma grobe fature, izdelani so bili ročno in dodelani na lončarskem vretenu. Barva pečenja je od sive, sivo rjave, rume no rjave do rdečkasto rjave, zaradi neenakomernega pečenja se pojavlja tudi več bravnih tonov. Prav v loncih najbolj opazimo nadaljevanje staroselske oziroma keltske lončarske tradicije, ki je najbolj razpoznavna v obliki in okraševanju. Najbolj pogost okras je metličenje (**G3, 86, 139, 150, 247, 255–258, 382, 459–462, 657, 667, 683–686, 798, 800, 802, 804, 813, 871, 873, 948, 949, 959, 962, 970, 971, 979, 1039, 1040, 1042, 1046, 1082**) vodoravne žlebljene linije (**G38, 69, 162, 410, 420, 555–557, 574, 692, 693, 698, 801, 803, 805, 824, 826, 827, 981, 1002, 1060–1063, 1073, 1247, 1300, 1303**). Takšen okras je zelo pogost na loncih s podeželja, poznamo jih iz najdišča v Ivancih (Horvat Šavel 1978, T. 7: 1, T. 8: 4, 6, T. 9: 4, T. 13: 4) in iz bližnjega madžarskega najdišča Magyarszerdahelya (Horváth 1979, T. 24: 34/2, T. 27: 36/14, T. 34: 47/1, T. 36: 50/5). Kot okras se pojavljajo tudi valovnica (**G571**), plastične vdolbinice (**G28, 687, 1043**), kratke poševne zareze ali navpične črte, ki nastopajo skupaj z metličanjem. Le v enem primeru imamo okras, ki je narejen z zobatim koleščkom (**G650**) in ima dobre primerjave z lončkom iz gomile v Čikečki vasi (Horvat Šavel 1987, T. 2: 2) in z loncem iz gomile 15 iz Ratschendorfa (Schober 1995, 44, T.9: 2), ki je opredeljen v 2. stol. Večina loncev je jajčasto trebušaste oblike s kratkim vratom in izvihanim ustjem. Najbolj pogosti so lonci, ki imajo izvihan rob ustja. Ločimo lahko več variant oziroma tipov. Varianta A: zanjo je značilen blago poševen rob ustja, ki je oblo odebeljen (**G10, 105, 110, 162, 461, 693, 696, 804, 813, 916, 1039, 1041, 1043, 1095, 1303, 1334, 1491**). Ta vrsta loncev je precej razširjena in so pogosti v 1. stol. in prvi pol. 2. stol. (Brukner 1981, 104, T. 111: 25–35; Pahič 1978, 202, T. 2: 1; 5: 2). Varianta B: zanjo je značilen izvihan rob ustja, ki je pravokotno odrezan (**G163, 255–257, 462, 685, 802, 803, 805, 806, 814, 821, 978, 1044**). Varianta C: zanjo je značilen rahlo izvihan in zaobljen rob ustja (**G28, 34, 69, 106, 239, 240, 247, 477, 571, 801, 807, 808, 920, 936, 968, 1042, 1247, 1379, 1486**). Varianta D: rob ustja je zavihan navzdol (**G459, 687, 698, 981, 1509**). Varianta E: sem sodijo lonci z izvihanim ustjem, kjer je viden nastavek za pokrov (**G478, 799, 810, 922, 1045, 1245**), rob ustja je poševen in ostro profiliran (**G238, 460, 479, 495, 570, 585, 686, 694, 703, 798, 809, 811, 824, 827, 915, 917, 972, 974, 975, 979, 1050, 1097, 1231, 1243, 1267, 1268, 1280, 1283, 1300, 1335**), žlebljeni rob ustja je na notranji strani

(G206, 973), na ustju so žlebovi na zunanji strani (G288, 829, 919, 1103), imajo horizontalen rob (G1098, 1104, 1199, 1230) ali pa so žlebovi na zunanji strani, kjer je rob ustja zavihan navzdol (G482, 683). Te oblike profilov so prav tako zelo razširjene in so znane v času med 2. in 4. stoletjem (Brukner 1981, 107, T. 121: 118–128). Varianta F: rob ustja je horizontalen, včasih tudi nažlebljen (G27, 584, 692, 790, 977, 1040, 1061–1063, 1099, 1242, 1492). Ta oblika je značilna za čas med 1. stol. in prvo tretjino 3. stoletja (Krekovič 1998, 17, T.7: 1–4). Čeprav smo lonce razporedili po oblikah robov ustij v več variant z različicami, je treba povedati, da te ne odsevajo tudi kronološkega zaporedja ali celo tipološkega razvoja, saj je imela ruševinska plast v glavnem premešan material.

Povzetek

Primerjava rimskodobnih najdb iz najdišča Gornje njive z drugimi podobnimi iz različnih najdišč je pokazala, da lahko rimskodobno naselbino opredelimo v čas začetka 2. stoletja s trajanjem do sredine 3. stoletja. Za časovno opredelitev so pomembni rimski novci iz leta 193, bronasta kolenčasta fibula iz sredine 2. stol. in prve tretjine 3. stol., oljenka s konca 2. stol. do 3. stol. Za časovno opredelitev pa je pomembna tudi lončenina. Skromni izdelki iz *terre sigillate* (G656, 1032) so opredeljeni v čas druge polovice 2. stol. in prvo polovico 3. stol. Vrči (G376, 1220) so opredeljeni v čas 2. stoletja. Sklede, varianta A, B, C in E (G130, 730, 766, 1108, 1229, 39, 114, 272, 286, 1279, 49, 355, 364, 942, 1026, 1028, 1330, 356), so značilne za čas konec 1. in 2. stoletje. Skleda varianta D ima širši časovni razpon in je bila v uporabi od druge polovice 1. stol. do konca 3. stol. Sklede variante G in H (G96, 851, 546) so pogoste na koncu 1. stol. do prve polovice 2. stol. Najstarejša je varianta F (G850), ki se je po vzoru latenskega lončarstva izdelovala v 1. stol. Tudi večina pokrovov (G550, 658, 114, 141, 547, 853) je s konca 1. stol. do prve tretjine 2. stol. Trinožniki (G1027) so iz 2. stol., prav tako pa tudi melnice (G33, 368, 728). Največ je bilo loncev, ki so večinoma grobe fature, na površini nekaterih je okras metličjenja, valovnice, plastičnih vdolbinic, poševnih zarez ali navpičnih črt. Po obliki so najčisto trebušasti s kratkim vratom in izvihanim ustjem. Na podlagi različno oblikovanih izvihanih robov ustij jih lahko razdelimo na več variant. Varianta A ima blag poševen rob ustja (G10, 105, 110, 162, 461, 693, 696, 804, 813, 916, 1039, 1041, 1043, 1095, 1303, 1334, 1491), varianta B ima izvihan rob ustja, ki je pravokotno odrezan (G163, 255–257, 462, 685, 802, 803, 805, 806, 814, 821, 978, 1044), varianta C ima rahlo izvihan in zaobljen rob ustja (G28, 34, 69, 106, 239, 140, 147, 477, 571, 801, 807, 808, 920, 936, 968, 1042, 1247, 1379, 1486), varianta D ima rob ustja zavihan navzdol (G459, 687, 698, 981, 1509), varianta E ima na ustju nastavek za pokrov (G478, 799, 810, 922, 1045, 1245, 238, 460, 479, 495, 570, 585, 686, 694, 703, 798, 809, 811, 824, 827, 915, 917, 972, 974, 975, 979, 1050, 1097, 1231, 1243, 1267, 1268, 1280, 1283, 1300, 1335, 206, 973, 288, 829, 919, 1103, 1098, 1104, 1199, 482, 683), varianta F pa ima horizontalen rob ustja, ki je nažlebljen (G27, 584, 692, 790, 977, 1040, 1061–1063, 1099, 1242, 1492). Naštete lonce časovno uvrščamo v čas med 1. stol. in prvo tretjino 3. stol.

Srednjeveško obdobje

Branko Kerman

Srednjeveška poselitev na Gornjih njivah je skoncentrirana na treh delih najdišča: severnem, osrednjem in južnem predelu (sl. 16). Iz severnega predela srednjeveške poselitve so znani naslednji objekti (SE 285, SE 244, SE 168, SE 286, SE 287, SE 289, SE 291, SE 245, SE 297, SE 288, SE 290, SE 283, SE 284 SE 243), z osrednjega predela (SE 43, SE 45 in SE 72) in z južnega dela najdišča (SE 282, SE 267, SE 247, SE 271, SE 314, SE 318, SE 280, SE 281, SE 273, SE 274, SE 277, SE 279, SE 311, SE 312, SE 313, SE 324, SE 317, SE 320, SE 321, SE 323).

Srednjeveške strukture (vkopi) so bile vkopane v rumeno rjavo ilovico, ki je na naselbini geološka osnova. Od srednjeveških vkopov so se večinoma ohranila le dna vkopov, saj je srednjeveško kulturno plast, ki se je deloma nahajala v ornici, predvsem pa v temno sivkasti rjavi plasti pod ornico, kakor tudi strukture poškodovale in uničile globoko oranje in intenzivna obdelava njiv s kmetijsko mehanizacijo.

Srednjeveške jame so bile zelo dobro razpoznavne v ilovnati geološki osnovi. Polnilo jam je bilo sestavljeno iz mastne temne humusne zemlje z veliko žganine, ki jo je zapolnjevala večja količina keramičnih odlomkov, v nekaterih pa so bile najdene tudi živalske kosti.

Srednjeveške objekte lahko po obliki tlorisa ločimo v več skupin, kakršne so: jame s podolgovato ovalnim tlorisom (SE 43, SE 245, SE 168, SE 282, SE 285, SE 288, SE 267, SE 247), jame okroglih oblik (SE 45, SE 72, SE 243, SE 290, SE 245, SE 271, SE 314, SE 318, SE 280, SE 281), jame z ovalnim in nepravilnim tlorisom (SE 297, SE 273, SE 274) in jarki oziroma kanali (SE 277).

Na najdišču se ob jamah pojavljajo tudi ognjišča oziroma kurišča (SE 286, SE 287, SE 289, SE 291, SE 244, SE 283).

Znanih je tudi nekaj jam stojk, ki bi utegnile biti sestavni del srednjeveških objektov (SE 284, SE 311, SE 312, SE 313, SE 324) SE 317, SE 320 SE 321, SE 323, SE 324).

Jame

Med večje srednjeveške objekte, ki so bili odkriti na najdišču, sodi podolgovat – ovalen tip jam (SE 43 velikost 2, 10 x 1, 50 m, SE 245 velikost 1, 30 x 1, 48 m, SE 168 velikosti 1, 30 x 1, 20 m, SE 282 velikost 2, 36 x 1, 64 m, SE 285 velikost 2,00 x 1, 60 m, SE 288 velikost 1, 76 x 1, 60 m, SE 267 velikost 2, 92 x 1, 20 m, SE 247 velikosti 1, 26 x 0, 80 m).

Jame imajo zaobljene vogale, robovi so ravno vkopani, dno je ravno, povprečna globina jam je 40 cm. Polnilo jam sestavlja črna rjava zemlja z veliko oglja in keramičnih odlomkov. Zraven

podolgovatih se velikokrat pojavljajo tudi okrogle jame in jame nepravilnih oblik.

Pri podolgovatih ovalnih jamah je treba ločiti jame brez ognjišča (SE 43, SE 247, SE 282) in jame z ognjiščem (SE 244, SE 285, SE 168, SE 283, SE 267).

Med podolgovatimi ovalnimi jamami, ki nimajo ognjišča, izstopa jama (SE 273), ki pa ni do konca izkopana, ker leži zunaj meje najdišča. V jami velikosti 2,30 m x 1,90 m je bila odkrita le lončenina. K temu objektu je najverjetneje sodila jama nepravilne oblike (SE 274), v kateri so bili najdeni fragmenti lončenine in oglja.

Večji izkopani objekt na najdišču je jama (SE 282), ki je podolgovato ovalne oblike, velika 2,40 m x 1, 45 m in globoka 0,40 m. Dno jame je ravno. Jama je bila zapolnjena s srednjeveškimi lonci in fragmenti lončenine in veliko oglja.

V bližini jame (SE 282) so bile odkrite jame petih manjših stojk premera 14 cm (SE 311, SE 312, SE 313, SE 323, SE 324) in okrogli jami (SE 318 in SE 314), v katerih so bile najdene oblice, lep in lončenina. Ohranjene stojke bi utegnile biti sestavni del manjšega srednjeveškega objekta, ki mu je pripadala jama (SE 282).

Teže je opredeliti jame nepravilne oblike (SE 280), ki leži tik ob jarku (SE 279). Ker se jama stika z jarkom, obstaja možnost, da je jama del jarka. Ob dolgem jarku je bila odkrita še srednjeveška jama (SE 281), ki je okrogle oblike.

Med večje objekte na najdišču sodi jama (SE 43), h kateri sta najverjetneje sodili bližnji jami okrogle oblike (SE 45 in SE 72). Jama (SE 43) je pravokotne oblike, velika je 2,20 m x 1,50 m, ima zaobljene vogale in ravno dno. Globina vkopa znaša 0,38 m. V polnilu vkopa je bilo najdenih veliko odlomkov lončenine, oglja, lepa in oblic.

Zelo bogata z odlomki srednjeveške lončenine je jama okrogle oblike (SE 45), nekaj fragmentov lončenine pa je znane iz okrogle jame (SE 72).

Največji objekt na najdišču je podolgovata ovalna jama z ognjiščem (SE 267). Ima podaljšano in nekoliko dvignjeno južno stran, nekakšno stopnico, ki bi utegnile biti del vhoda v objekt. Jama je bila velika 3,20 m x 1,40 m in je ležala v smeri sever–jug. Stene jame so bile ravno vkopane v ilovnato osnovo. V vzhodnem vogalu jame je bila odkrita peč oziroma ognjišče velikosti 1,50 m x 0,30 m. Od peči se je ohranil le kup zdrobljenega glinastega ometa, zgornja plast peči je bila zapolnjena s temno sivim polnilom, v katerem je bilo veliko oglja, oblic in lončenine. Dno peči so tvorili večji in manjši kosi rdeče žganega glinenega ometa s pravokotno glineno ploščo in del plošče z zglajeno zunanjo površino. Predel, v katerem je bila peč, je bil poglobljen in je nižji od ostalega dela jame. Dvignjeni predel pa predstavlja 0,70 m širok rob oziroma nekakšna stopnica.

S severnega predela srednjeveške poselitve na Gornjih njivah je pomembna jama (SE 285), ki se nahaja pred ognjiščem (SE 244).

Jama (SE 285) je podolgovate ovalne oblike, velika je 2,20 m x 1,40 m in je plitvo vkopana v zemljo (globina 0,25 m). V polnilu jame je bilo veliko lončenine, hišnega lepa, oglja in oblic, in sicer predvsem v južnem vogalu jame. Sestavni del proti severu usmerjenega objekta je tudi okroglo ognjišče (SE 244) s premerom 1,30 x 1,30 m, ki je povezano z jamo (SE 285), večji del pa leži zunaj nje. Ob ognjišču je bila odkrita luknja za stojko (SE 284), ki bi utegnila biti del strešne konstrukcije nad jamo z ognjiščem. Podoben objekt z jamo in ognjiščem leži nekaj metrov zahodno od prvega. Jama je podolgovate ovalne oblike (SE 168), velika je 1,30 x 1,20 m in je plitvo vkopana v zemljo (0,20 m). V polnilu jame je bilo odkrita večja količina lončenine, hišnega lepa in oglja ter živalskih kosti. Objekt je obrnjen v smer vzhod–zahod. Ognjišče (SE 283) je okrogle oblike in velikosti 1 m in je povezano z jamo kot možnim delovnim prostorom, večji del pa v obliki polkroga leži zunaj jame. Skupna velikost jame in ognjišča znaša 2,40 m x 1,60 m.

Jami z ognjiščem (SE 285) (SE 168) lahko opredelimo kot ognjišče oziroma kurišče z delovnim prostorom. Jami sta z ognjišči obrnjeni ena k drugi in sta osrednja objekta na južnem delu srednjeveške poselitve, ki ju obdajajo večja in manjša ognjišča oziroma kurišča (SE 286, SE 287, SE 289, SE 291) ter večje in manjše okrogle in ovalne jame (SE 245, SE 297, SE 288, SE 290, SE 289, SE 243).

Ognjišča

Sestavni del srednjeveških objektov so ognjišča, ki so ponavadi v vogalu hiše ali pa tudi zunaj objekta. Le jama SE 267 iz južnega dela srednjeveške poselitve ima ognjišče v vogalu jame. Kurišče je sestavljeno iz večjih kosov glinenega rdeče žganega ometa s pravokotno glineno ploščo in dela plošče z zglajeno zunanjo površino, kar kaže na trdnejšo konstrukcijo peči. Zgornji del peči prekriva ožgana zemlja, za katero je težko povedati, ali je ostanek kupole peči. Vsa ostala ognjišča (SE 286, SE 287, SE 288) so strnjena na severnem delu srednjeveške poselitve (SE 286, SE 287, SE 289, SE 291). Ognjišča so okrogle oziroma ovalne oblike, vkopana v zemljo, z veliko žganine in močno ožgano zemljo ob robovih. Posebno obliko imata ognjišči (SE 283, SE 244), kjer sta ognjišče in jama med seboj povezani v en objekt. Pred ognjiščem je jama, ki bi utegnila biti delovni prostor in hkrati odpadna jama pri kuharskih in drugih opravilih (prim. Jankovich 1991, 186–189, 3. kóp: A 6; 6. kóp: A 7).

Za preprosta ognjišča oziroma kurišča iz Gornjih njiv kakor tudi za ognjišča z jamo bi lahko iskali primerjave v prosto stoječih pečeh na srednjeveških najdiščih vzhodne Evrope (Ruttkey 2002, 258–264; Fusek 2000, 128–129).

Ognjišča oziroma kurišča iz Gornjih njiv se razlikujejo od značilnih samostojno prosto stoječih pečeh z delovnim prostorom, ki ima posebej vkopano in obdelano koritasto dno, ki je širše od peči. Okrogla peč je z ozkim kanalom povezana z delovnim prostorom. V teh pečeh se je največkrat peklo, sušilo, cvrlo... Oblika teh pečeh se najpogosteje pojavlja na srednjeveških naselbinah na Madžarskem v času od 10. do 13. stoletja (Méri 1963, 273–281; Laszlovsky 1986, 227–246, Abb. 18–20; Fodor 1985, 51–70; Jankovich 1991, 186–189).

Jarki

Na severnem predelu najdišča med srednjeveškimi jamami potekata v smeri zahod–vzhod paralelno dva jarka (SE 277, SE 278 in SE 279). Prvi jarek (SE 278) je dolg 14 m, od njega se cepi krak, dolg 4 m, v smeri proti paralelnemu jarku. Daljši jarek (SE 279) je dolg 24 m in je na zahodni strani prekinjen s prehodom. Jarka sta drug od drugega oddaljena okrog 6 m. Povprečna širina jarkov je 0,50 m, globina pa do 70 m.

Druga dva jarka (SE 25, SE 156, SE 227, SE 310; SE 152, SE 270, SE 229) potekata v smeri severozahod–jugozahod proti predelu antične naselbine in s posameznimi presledki oziroma prehodi merita v dolžino od 40 do 60 m. Večji in manjši jarki se pojavljajo na srednjeveških naselbinah na področju Karpatske kotline. Njihov namen in funkcija sta zelo različna, uporabljali so jih za odvajanje odvečne vode pri poplavih iz naselbin, kot jarke za zajetje rib pri upadanju večjih voda, kot ograde za živino (Ruttkey/Cheben 1992, 116; Ruttkey 2002, 267–269; Bencze 1999, 20–22, 40. kóp; 41. kóp). Najdbe iz jarkov na Gornjih njivah kažejo, da so nekateri jarki nastali že v času antične naselbine. Srednjeveška keramika iz jarka SE 277 pa kaže na možnost uporabe jarkov tudi v srednjem veku. Področje, na katerem leži antična, predvsem pa srednjeveška naselbina, je bilo zelo poplavno in močvirnato, saj naselbina leži ob vodotokih Kobiljanskega, Bukovniškega in Jošavskega potoka. Poplavno območje označuje samo ime bližnje vasi »Mostje« madž. »Hidveg«, ki neposredno govori o poplavnem območju. Verjetno so jarke uporabljali kot drenažne jarke za odvodnjavanje narasle vode od objektov pri obilnih padavinah, naraslih vodah ali poplavih navedenih potokov.

Na naselbini iz Gornjih njiv so znane tri skupine srednjeveških objektov, ki so razporejeni na južnem, severnem in osrednjem delu najdišča. Objekte smo opredelili kot večje in manjše jame, ognjišča z jamo in ognjišča ter jarke. Večje srednjeveške objekte in spremljajoče manjše objekte je težko opredeliti kot bivalne objekte oziroma zemljanke, saj niti po velikosti niti po tlorisni obliki ne kažejo značilnosti tipičnih bivalnih objektov, kakršne poznamo na srednjeveških naselbinah iz Slovaške (Ruttkey 2002a, 266–269), Češke (Ježek, Klápště, Tomášek 2002, 347–356) in Madžarske (Takács 2002, 280–282, 284–285; Sabján 2002, 320–331) v času od 11. do 13. stoletja. Srednjeveška bivališča oziroma hiše – zemljanke na teh najdiščih so kvadratne oziroma pravokotne oblike z okroglim ognjiščem oziroma pečjo, ki je bila največkrat v vogalu hiše. Poleg vkopane jame pa so bile sestavni del hišne konstrukcije tudi jame za lesene stojke, ki so nosile dvokapno streho, ki je segala do tal.

Objekte iz Gornjih njiv lahko primerjamo s sorodnimi naselbinskimi ostalinami, na katerih se pojavljajo v glavnem jame in ognjišča, ki so bili odkriti v okolici Letenya na Madžarskem, denimo: Murszeménye–Hosszú–dülö, Murszeménye–Gály–parlag, Letenye–Egyeduta, Letenye–Korongi–tábla (Kvassay 2005, 245–248, 2. kóp: 2, 3; 3. kóp: 1–9; 5. kóp: 1–9; 6. kóp: 2–5; 7. kóp: 2–10; 8. kóp: 8–13)

Objekte iz Gornjih njiv lahko opredelimo kot srednjeveške naselbinske ostaline, med katerimi pa ne moremo z gotovostjo prepoznati pravih bivalnih objektov. Odkritih je bilo sicer nekaj lu-

kenj za stojke, ki dopuščajo majhno možnost, da bi utegnili biti bivalni objekti na naselbini nadzemni. Globoko oranje je namreč močno poškodovalo arheološke sloje in uničilo večino kulturnih ostalin, prejkone tudi večino stojk. Ali pa morda izkop ni zajel središča srednjeveškega naselja z bivalnimi objekti, ki leži nekje v neposredni bližini. Dokumentiranim srednjeveškim jamam je težko določiti pravi pomen. Glede na to, da je bila v njih najdena lončenina, bi lahko domnevali, da so rabile kot odpadne jame. Njihove funkcije pa z gotovostjo ni mogoče natančno opredeliti.

Srednjeveške najdbe

V izkopanih objektih na Gornjih njivah je bila odkrita predvsem lončenina. Med keramičnim gradivom prevladujejo lonci (G638, 1144–1158, 1350, 1351, 1375, 1419–1422, 1424–1444, 1446–1458, 1460–1466, 1469, 1471, 1487, 1517–1519, 1525, 1533–1542, 1543, 1544–1547), znani pa so še keramični fragment čaše (G1468), fragment vratu stekleničaste posode (G1548) in ustje vrča (G1453). Lončenina iz Gornjih njiv je izdelana iz dobro prečiščene in prenetene gline, v katero so pomešani tudi drobnozrnati pesek in posamezna zrnca kremenčevega peska. Črepinja loncev je črne ali rjave barve. Lonci so bogato okrašeni. Debelina sten je tanka in je odvisna od velikosti in oblike posode. Zunanja površina posod je hrapava in groba na dotik. Večina loncev je bila narejena na ročno vrtečem vretenu. Med gradivom izstopa lonec (G1540), ki je bil v veliki meri izdelan prostoročno, glede na neravno oblikovano površino posode.

Večina lončenine je neenakomerno žgana (neoksidacijsko), kar kaže lisasta obarvanost posodja, kljub temu pa je posodje dobro žgano, kar se odraža v trdnosti črepinj. Na posodju prevladuje siva, sivorjava, rdeče črna, rdeče rjava in rdeče (G1465, 1533, 1535, 1543, 1548) žgana lončenina.

Lonci

Med keramičnim gradivom iz Gornjih njiv prevladuje lončenina, ki jo lahko na osnovi raznolikosti oblik izvihane ustja in tipov ustij razvrstimo v več skupin. Razvrstitev lončenine v posamezne skupine je le okvirna in začasna, saj znotraj navedenih skupin obstajajo sorodnosti, pa tudi raznolikosti, znotraj katerih bi lahko pri natančnejši analizi izločili še kakšno skupino, kakšno pa tudi združili.

V skupino I uvrščamo lonce z izvihanimi ustji, pri katerih je rob ustja rahlo odebeljen in ravno ali poševno odrezan (G1542); ali pa se na robu ustja pojavlja žleb (G1444, 1452, 1455, 1457, 1539, 1544, 1545). Sorodne primerke poznamo iz gradiva najstarejših srednjeveških plasti na najdišču Podbočje–Stari grad (Guštin *et al.* 1993, 57, sl. 18, 3–5, 9, 15). Podobne oblike ustij so znane tudi na avstrijskem srednjeveškem najdišču Hollenegg, in sicer v skupini oblik robov ustij 2, ki je na podlagi razprostranjenosti podobnih primerkov iz Avstrije datirana v 12. stol. (Gutjahr/Tiefengraber 2003, 84–86). V čas od 11. do 12. stoletja so datirana podobna ustja iz madžarskih srednjeveških naselbin Rákospalota–Újmajor (Bencze 1999, 30, 9. Abb. 3, 5–7; 16. Abb. 4; 19. Abb. 1, 3; 21. Abb. 1, 3), Tiszacszlár–Bashalmon (Kavalovszki 1980, 44–47, 25. tábla. 6,

28. tábla. 4–6; 30. tábla. 3; 33. tábla 1–6), Fenék (Jankovich 1991, 196, 7. kep. 3, 4; 10. kep. 2, 10; 11. kúp. 7, 11) in iz naselbin v okolici Letenya iz 11. in 12. stoletja, denimo: Murszemenye–Hosszú–dülö, Murszemenye–Gály–parlag, Letenye–Egyeduta, Letenye–Korongi–tábla (Kvassay 2005, 248, 251, 4. kúp. 6; 5. kúp. 11, 12; 6. kúp. 12, 13; 10. kúp.: 3, 4, 9).

V skupino II uvrščamo izvihana ustja loncev z bolj ali manj izrazitim spodrezanim prehodom v vrat, rob ustja je zaobljen in izbočen ali vbočen (G1437, 1439, 1460, 1461, 1517, 1518, 1537). Podobno oblikovana ustja skupine II zasledimo med keramičnim gradivom iz Podbočja–Stari grad in sodijo v čas od 12. do 13. stol. (Guštin *et al.* 1993, 57, Sl. 18, 13; Predovnik 2003, 58, kat. št. 30, 33, 47, 50, 51, 97, 103, 109). Sorodna ustja loncev iz 12. in 13. stol. pa so zastopana tudi na slovaškem najdišču Bohatá (Hrabovštiak 1961, 462–467, Obr. 28. 6, 7, 12) in v keramičnem gradivu mlajšega horizonta (druga polovica 12. – prva polovica 13. stol.) naselbine Biňa–Cénapart (Ruttkay/Cheben 1992, 112–113, T. IV, 4). V obdobje 11. in 12. stol. so opredeljena sorodna ustja loncev iz najdišč: Börzönce (Szöke 1996, 176–179, 58, 1, 3, 4; 59, 1), Nagykanizsa–Billa (Kvassay 2003, 143–148, 2. kúp.: 1, 2, 5; 3. kúp.: 2), Budaújlak (Kárpáti 2002, 587–595, 19. kúp. 99.71.23, 38, 4, 43, 17) in Kajárpécen–Pokolfadomb (Takács 1993a, 226–227, 12. kúp. 7), Tiszacszlár–Bashalmon (Kavalovszki 1980, 44–47, 25. tábla. 6), Murszemenye–Hosszú–dülö, Murszemenye–Gály–parlag, Letenye–Egyeduta (Kvassay 2005, 248, 251, 4. kúp.: 1, 4, 7; 5. kúp.: 15; 6. kúp.: 7) na Madžarskem. V skupino III uvrščamo lonce z odebeljenim izvihanim navzgor usmerjenim ustjem, prehod v vrat je odsekan (G147, 177, 178, 202, 273, 638, 779, 1144, 1153, 1155, 1156, 1164, 1428, 1454, 1543). V to skupino sodijo tudi lonci s tankim izvihanim robom ustja, ki je usmerjeno navzgor, prehod v vrat je odsekan (G1145, 1147, 1166, 1351, 1434, 1454). Dobro primerjavo za to skupino najdemo med starejšim keramičnim gradivom iz 13. stol. na najdišču Podbočje–Stari grad (Predovnik 2003, 58, kat. št. 19, 22, 32, 41) in tudi na madžarskih najdiščih Budaújlak (Kárpáti 2002, 587–595, 7. kúp. 99.70.26, 32) 30. tábla. 8) in Fénék (Jankovich 1991, 187–196, 12. kúp. 2). Ustja loncev iz avstrijskega srednjeveškega najdišča Hollenegg so nekoliko bolj klekaste oblike in so datirana od 13. do 15. stol. (Gutjahr/Tiefengraber 2003, 110–111).

V skupino IV sodijo lonci z izvihanim ustjem, rob ustja se polkrožno ali koničasto zaključuje (kljunasto), prehod v vrat je izrazito spodrezan navznoter (G209, 1146, 1165, 1422, 1428, 1429, 1458, 1462, 1465, 1466). Tovrstna ustja so zelo sorodna z ustji iz skupine II, pri katerih je že viden spodsekan vrat, ki še ni tako izrazito kljunast. Nekaj primerjav najdemo v keramičnem gradivu iz Podbočja–Stari grad (Predovnik 2003, 58–59, kat. št. 28, 46, 47, 76, 109). Izrazito tipološko so razvrščena in obdelana ustja s spodsekanim (kljunastim) vratom na najdišču Hollenegg (Gutjahr/Tiefengraber 2003, 91–104) in Turmbauerkogel (Gutjahr/Tiefengraber 2004, 451–423, Abb. 9–12; Abb. 15–17; Abb. 23, 24), kjer so datirana predvsem v 13. stol. in začetek 14. stol.

V skupino V uvrščamo obliko ustij, ki so izvihana navzven in imajo žleb na notranji strani, na robu ustja v sredini je izrazita ali nakazana koničasta izboklina. Prehod v vrat je poševno odsekan (G1154, 1350, 1446, 1525, 1533).

Podobno oblikovana ustja se pojavljajo v srednjeveškem gradivu na madžarski srednjeveški naselbini Tiszacszlár–Bashalmon (Kavalovszki 1980, 44–47, 19. tábla. 10; 20. tábla. 7), Rákospalota–Újmajor (Bencze 1999, 30, 31. Abb. 2, 4).

V skupino VI spadajo oblike lončenine, katerih ustje je izvihano in usmerjeno navzgor, nekatera ustja imajo tudi žleb na notranji strani. Vrat posode je zožen in kratek (bumerangasto oblikovan) (G1435, 1438, 1440, 1446, 1447, 1448, 1449, 1450, 1451, 1456, 1463, 1464). Tovrstna oblika ustij je zelo pogosta na najdišču Kajár-péceń–Pokolfadomb, ki je datirano na konec 12. stol. in v zadnjo tretjino 13. stol. (Takács 1993a, 209, 227, 7. kúp. 1–7, 20–47, 8. kúp. 1, 5, 10), pojavljajo pa se tudi na najdišču Budaújlak (Kárpáti 2002, 587–595, 6. kúp. 99.70.1; 7. kúp. 99.70.24; 8. kúp. 99.70.17; 17. kúp. 99.71.13, 99.71.54) in Tiszacszlár–Bashalmon (Kavalovszki 1980, 44–47, 19. tábla. 1; 21. tábla. 7; 22. tábla. 1, 2; 28. tábla. 1, 7; 32. tábla. 2).

Za VII. skupino so značilna čašasto oblikovana ustja loncev. Ustje je usmerjeno navzgor in kolenasto prehaja v vrat posode (G203, 207, 545, 1148, 1149, 1157, 1424, 1463). Ta oblika ustij je značilna za mlajšo fazo poselitve na slovanskem najdišču Bińa–Cénapart (Ruttkay/Cheben 1992, 112–113, T. III, 5; T. IV, 8, 11). Pojavljajo pa se tudi na madžarskih naselbinah iz obdobja vladavine Arpadovičev (11. do 13. stol.), in sicer na najdiščih Rákospalota–Újmajor (Bencze 1999, 30, 3. Abb. 4; 8. Abb. 5; 16. Abb. 1; 18. Abb. 3–5, 7, 8; 19. Abb. 2; 2; 28. Abb. 1, 2; 33. Abb. 1), Tiszacszlár–Bashalmon (Kavalovszki 1980, 44–47, 21. tábla. 6; 25. tábla. 7) in na najdišču Budaújlak (Kárpáti 2002, 587–595, 23; kúp. 99.72.33).

V VIII. skupino sodi ustje, ki je blago izvihano in usmerjeno navzgor. Rob ustja se zoži in polkrožno konča (G1540). Lonec (G1540) je neornamentiran in v večji meri izdelan prostoročno, kar kažejo neravne površine ostenja lonca. Podobna oblika ustja je znana iz objekta 35 na srednjeveškem najdišču Bińa–Cénapart in sodi v mlajši poselitveni horizont naselbine (druga polovica 12. – prva polovica 13. stol.; Ruttkay/Cheben 1992, 111, 112, T. IV, 1). Oblika je zastopana tudi na naselbinah Tiszacszlár–Bashalmon (Kavalovszki 1980, 44–47, 30. tábla. 2, 5) in Rákospalota–Újmajor (Bencze 1999, 30, 9. Abb. 2).

V IX. skupino sodijo lonci, katerih ustje je izvihano, rob pa je odebeljen in se ovalno končuje v ravno odsekan vrat posode (G173, 411, 697, 1158, 1321, 1419–1421, 1426, 1427, 1430, 1431, 1441, 1455, 1458). Podobna ustja loncev so znana iz nekaterih madžarskih najdišč iz obdobja vladavine Arpadovičev, denimo: Tiszacszlár–Bashalmon (Kavalovszki 1980, 44–47, 20. tábla. 1); Budaújlak (Kárpáti 2002, 587–595, 17. kúp. 99.71.21); Fenék (Jankovich 1991, 196, 8. kúp. 2; 11. kúp. 6) in Kajárpéceń–Pokolfadomb (Takács 1993a, 220, 226–227, 12. kúp. 13).

V X. skupino uvrščamo lonce z izvihanim ustjem z žlebom za pokrov in profiliranim robom. Prehod v vrat je spodsekan (G1443, 1487, 1536, 1538, 1541). Podobna oblika ustja se pojavlja na slovaškem srednjeveškem najdišču Bińa–Cénapart in je datirana v mlajši horizont naselja, to je v čas druge polovice 12. stol. in v prvo polovico 13. stol. (Ruttkay/Cheben 1992, 113, Obr. 2. obj. 23; T. 3). Zastopana je tudi na srednjeveških najdiščih iz obdobja vladavine Arpadovičev na Madžarskem, iz 11. in 12. stol., denimo: Budaújlak (Kárpáti 2002, 587–595, 17. kúp. 99.71.13; 18. kúp. 99.71.32); Fenék (Jankovich 1991, 196, 10. kúp. 11, 12), Rákospalota–Újmajor (Bencze 1999, 30, 3. Abb. 4; 8. Abb. 1, 5; 16. Abb. 1; 18. Abb. 2; 28. Abb. 1, 4); 31. Abb. 4; 37. Abb. 3), Kajárpéceń–Pokolfadomb (Takács 1993a, 226–227, 12. kúp. 13) in Murszemene–Hoszu–dűlő, Murszemene–Gály–parlag (Kvassay 2005, 248, 251, 4. kúp. 3; 5. kúp. 11).

Posebno, XI. skupino predstavlja ustje manjšega lonca, okrašeno z valovnico; usmerjeno je navzgor in upognjeno navznoter.

Prehod v vrat posode je kolenasto oblikovan, na dnu posode je vtisnjen lončarski znak v obliki križa (G1547). Podobna posoda je znana na madžarski naselbini Veresegyház–Ivacs in je datirana v 10. in 11. stol. (Mesterházy 1983, 160–161, Abb. 18)

Stekleničaste keramične posode in čaša

Med srednjeveškim keramičnim gradivom iz Gornjih njiv sta znana dva fragmenta, ki ju uvrščamo med stekleničasto keramično posodje.

Nagubano ustje stekleničaste posode, ki je blago izvihano in usmerjeno navzgor, rob ustja se polkrožno končuje (G1453), in fragment ozkega nagubanega vratu stekleničaste posode (G1548) imata dobre primerjave med podobnimi stekleničastimi primerki iz madžarskega najdišča Kajárpéceń–Pokolfadomb, kjer so stekleničaste posode datirane v 12. in 13. stol. (Takács 1993a, 226–227, 11. kúp. 1–4).

Fragmentarno je ohranjena manjša čaša (G1468) z izvihanim in navzgor usmerjenim ustjem, ostenje čaše je rdeče sivo žgano.

Lončarski znaki

Na dnu osmih loncev iz Gornjih njiv so bili odtisnjeni plastični znaki (simboli), ki jih imenujemo lončarski znaki. Njihov pomen do danes še ni pojasnjen, čeprav so nekateri mnenja, da imajo magičen pomen, drugi pa menijo, da gre za znake izdelovalca – lončarja (Negri 1999, 50–52; Meduna 1997, 451–452).

Na dnu loncev se največkrat pojavlja v različnih oblikah odtisnjeni motiv križa. Ena od oblik je odtisnjen znak križa na dnu lonca (G1158). Podoben odtis zasledimo na dnu posode iz madžarskih najdišč Börzönce (Szöke 1996, 178–179, 59, 1) in Fenék (Jankovich 1991, 196, 13. kúp. 8).

Pojavlja se tudi motiv križa v krogu (G1547), ta motiv je odtisnjen tudi na dnu lonca iz naselbin Fenék (Jankovich 1991, 46, 13. kúp. 1) in Tiszacszlár–Bashalmon (Kavalovszki 1980, 44–47, 26. rajz. 5). V dveh primerih se pojavlja v krogu križ, ki je pomaknjen iz osi in predstavlja kolo (G1375, 1534).

Zanimiv je odtis motiva velikega križa na pravokotnem polju, okrog katerega so v nižah manjši križi (G1536). Na dnu loncev se pojavlja še motiv kolesa (G1546), cvetnega motiva (G1151), mreže (G1540) in strehasti motiv (G1432).

Okras na lončenini

Velika večina lončenine iz Gornjih njiv je ornamentirana. Najpogostejša okrasna tehnika na lončenini so pasovi vrezanih vzdolžnih linij (žlebovi), ki so največkrat na trebuhu in vratu posode (G1152, 1154, 1155, 1157, 1158, 1421, 1426, 1427, 1430, 1431, 1438, 1442, 1457, 1460, 1461, 1464). Ta oblika okrasa je zelo pogosta na lončenini iz madžarskih naselbin iz obdobja Arpadovičev (11. do 13. stol.), denimo: Rákospalota–Újmajor (Bencze 1999, 30, 16. Abb. 1; 19. Abb. 3; 21. Abb. 3; 26. Abb. 2, 3; 31. Abb. 1–5; 34. Abb. 2); Budaújlak (Kárpáti 2002, 587–595, 6. kúp. 99.70. 1, 3; 10 kúp. 99.70. 9, 8, 21; 23. kúp. 99.72.333, 54), Tiszacszlár–Bashalmon (Kavalovszki 1980, 44–47, 17. tábla. 1, 2; 23. tábla. 12, 13, 17; 28. tábla. 9, 10; 33. tábla. 5), Fenék (Jankovich 1991, 196, 7. kúp. 1, 3–5; 8. kúp. 2, 4, 5–6; 10. kúp. 12; 11. kúp. 10, 13), Kajárpéceń–Pokolfadomb (Takács 1993a, 226–227, 8. kúp. 1, 5, 6; 12. kúp. 2, 3,

7), Börzönce (Szöke 1996, 178–179, 58, 1–4; 59, 1), Murszemenye–Hosszú-dülö, Murszemenye–Gály-parlag, Letenye–Egyeduta, Letenye–Korongi-tábla (Kvassay 2005, 248, 251, 4. kép: 6; 5. kép: 12, 15; 6. kép: 13; 10. kép: 3, 7), in na slovaškem najdišču Bíňa–Cénapart (Ruttkay/Cheben 1992, 112–113, T. I, 3; T. II, 7; T. III, 5; T. IV, 8; T. V, 1, 3; T. VI, 10; T. VII, 10; T. X, 2).

Drugi najpogostejši okras je kombinacija linije poševnih odtisov in žlebov (G177, 178, 1150, 1153, 1156, 1166, 1517, 1533, 1536–1539, 1542, 1543, 1545). Podoben okras je znan na keramiki iz slovaške naselbine v Bíňa–Cénapart (Ruttkay/Cheben 1992, 112, T. III, 1, 4; T. IV, 5; T. VI, 7, 8, 11) in na keramiki iz srednjeveških naselbin na Madžarskem, denimo: Budaújlak (Kárpáti 2002, 587–595, 17. kép. 99.71. 21, 54), Tiszacszlár–Bashalmon (Kavalovszki 1980, 44–45, 17. tábla. 4), Fenék (Jankovich 1991, 196, 10. kép. 6;) in Rákospalota – Újmajor (Bencze 1999, 30, 19. Abb. 1).

Okras, ki ga sestavlja več poševnih linij odtisov (G1165), bi lahko primerjali z okrasom na posodi iz najdišč Bíňa–Cénapart (Ruttkay/Cheben 1992, 112, T. 1, 1) in Rákospalota–Újmajor (Bencze 1999, 30, 19. Abb. 5).

Okras valovnice z vodoravni žlebovi (G1419, 1420, 1433, 1437, 1454, 1547) je znan tudi na loncu iz naselbine Bíňa–Cénapart (Ruttkay/Cheben 1992, 112, T. IV, 9, 12, T. VI, 4; VII, 2, 3, 12, 13, X, 5) in na lončenini iz naselbin: Tiszacszlár–Bashalmon (Kavalovszki 1980, 44–45, 18. tábla. 1, 3; 23. tábla. 12; 25. tábla 1; 30. tábla 1, 7), Fenék (Jankovich 1991, 196, 10. kép. 8, 13, 11. kép. 8, 11), Rákospalota–Újmajor (Bencze 1999, 30, 6. Abb. 2; 21. Abb. 1) in Murszemenye–Hosszú-dülö, Murszemenye–Gály-parlag, Letenye–Egyeduta, Letenye–Korongi-tábla (Kvassay 2005, 248, 251, 4. kép: 4; 5. kép: 13; 6. kép: 11; 10. kép: 6).

Okras poševnih odtisov nohta in vrezanimi plitvimi linijami (G1428, 1544, 1545) je znan na loncu iz naselbin Fenék (Jankovich 1991, 196, 11. kép 7), Bíňa–Cénapart (Ruttkay/Cheben 1992, 112, T. II, 5, T. V, 7).

Znan je tudi okras odtisov šila (koleščka) (G1436). Primerjave za takšen okras najdemo med starejšimi primerki lončenine na najdišču Podbočje–Stari grad (Predovnik 2003, 58, kat. št. 8, 9, 10) na madžarskih naselbinah: Tiszacszlár–Bashalmon (Kavalovszki 1980, 44–45, 20. tábla. 3, 12, 21. tábla. 7–9, 25. tábla. 4, 28. tábla. 1, 31. tábla. 11, 13, 15), Kajárpécen–Pokolfadomb (Takács 1993a, 226–227, 8. kép. 9; 11. kép. 1, 12. kép. 2) in Murszemenye–Gály-parlag (Kvassay 2005, 248, 251, 5. kép: 14) ter na slovaški srednjeveški naselbini Bíňa–Cénapart (Ruttkay/Cheben 1992, 112, T. V, 2, T. VI, 12).

Med zanimivejše ornamente na lončenini sodi okras v obliki črke »S« (prekinjena valovnica) v kombinaciji z vodoravnimi žlebovi linij (G1541).

Kovinske najdbe

Na Gornjih njivah je bilo odkritih nekaj kovinskih predmetov, ki so se pojavili na predelu srednjeveške poselitve. Koničast bronast gumb (G1520) je bil najverjetneje del noše. Med hišno okovje lahko uvrstimo železno pločevino z zakovico (G1467), železno okovje (G1522, 1527), ploščat rahlo ukrivljen predmet (G1521), ključavnico z zatičem (G1528), železen klin z zanko (G1532), železen ploščat obroč (G1555) in fragment železnega obroča (G1556). Med orodja uvrščamo fragmente železnih nožev (G1529, 1530) in fragmente železnih šil (G1553, 1554). Fragment ostroge (G1552) iz Gornjih njiv lahko opredelimo kot del oborožitve. Ostroga ima

ohranjen le kratek piramidalen trn z delom loka. V slovenskem prostoru sta znani podobni ostrogi v srednjeveškem gradivu iz Podbočja–Stari grad (Guštin 1993, 61, sl. 26, 7) in Piramide v Mariboru (Štrmčnik Gulič 1997, 83, sl. 6, 15). Po Goßlerjevi tipološki razvrstitvi ostrog s trnom lahko uvrstimo naš primerek v skupino F ostrog s kratkim trnom in ukrivljenim locnom. Najboljšo primerjavo pa najdemo v tipu ostroge Fl/c1. Ta tip ostrog je značilen za čas druge polovice 12. in prve polovice 13. stoletja (Goßler 1998, 557–558, T. 13, 296).

Sklep

Srednjeveška naselbina na Gornjih njivah se razprostira na južnem, osrednjem in severnem delu najdišča. Vsaka skupina objektov je zase zaključena celota. Na severnem delu najdišča se pojavljajo predvsem jame, povezane z ognjišči, in ognjišča, ki jih obdajajo najverjetneje odpadne jame. Vsem drugim objektom na najdišču pa je težko določiti funkcijo. Velikost objektov in njihova tlorisna zasnova ne dopuščata možnosti, da bi šlo za ostanke bivalnih objektov. Prav tako nam izkopani objekti ne povedo veliko o organiziranosti in arhitekturni zasnovi srednjeveškega naselja.

Lončenino iz Gornjih njiv smo na podlagi oblikovanega ustja razvrstili v več skupin. Primerjava lončenine, okrasa na lončenini z drugimi podobnimi najdišči, predvsem iz Madžarske in Slovaške, je pokazala, da lahko srednjeveško naselbino iz Gornjih njiv časovno opredelimo v čas od 11. do 13. stoletja. Tipološke značilnosti loncev, oblikovanost ustij in raznolikost ornamentov kažejo, da lahko v 11. in 12. stol. uvrstimo lončenino prve skupine, za katero so značilni lonci z izvihanimi ustji (G1444, 1452, 1455, 1457, 1539, 1542, 1544, 1545), in ustja loncev druge skupine, ki imajo spodrezan vrat (G1437, 1439, 1460, 1461, 1517, 1518, 1537), ter nekatere lonce iz desete skupine (G1443, 1487, 1536, 1538, 1541), ki sicer spominjajo na keramične forme iz 8. in 9. stol., vendar je ta oblika lončenine značilna za 11. in 12. stol. (Szöke 1996, 176–179, 58, 1, 3, 4; 59, 1; Kvassay 2005, 248, 251, 4. kép: 6; 5. kép: 11, 12; 6. kép: 12, 13; 10. kép: 3, 4, 9). V to časovno obdobje sodi tudi lonec z okrasom valovnice na ustju (G1547), prostoročno izdelan in neokrašen lonec iz skupine osem (G1540) in fragment čaše (G1468). Tudi ornament vrezanih vodoravnih linij (žlebovi) in valovnice kažejo na kombinacijo motivov, ki se je pojavila v 9. stol. ohranila pa se je vse do 12. stol. (Szöke 1996, 176–177).

V nekoliko mlajše časovno obdobje (čas 12. in 13. stol.) pa lahko uvrstimo lončenino tretje skupine z odebeljenim izvihanim navzgor usmerjenim ustjem, prehod v vrat je odsekan (G147, 177, 178, 202, 273, 638, 779, 1144, 1145, 1147, 1153, 1155, 1156, 1164, 1166, 1351, 1428, 1434, 1454, 1543, 1454), lonce četrte skupine z izvihanim ustjem, katerega rob se polkrožno ali koničasto končuje (kljunasto ustje), prehod v vrat je izrazito navznoter spodrezan (G209, 1146, 1165, 1422, 1428, 1429, 1458, 1462, 1465, 1466), lonci pete skupine z obliko ustij, ki so izvihana navzven in imajo žleb na notranji strani; na robu ustja v sredini je izrazita ali nakazana koničasta izboklina (G1154, 1350, 1446, 1525, 1533), lonce šeste skupine z ustjem, ki je izvihano in usmerjeno navzgor, nekatera ustja imajo tudi žleb na notranji strani in zožen vrat v obliki bumeranga (G1435, 1438, 1440, 1446, 1447, 1448, 1449, 1450, 1451, 1456, 1463, 1464), čašasto oblikovana ustja loncev sedme skupine, ustje je usmerjeno navzgor in kolenasto prehaja v vrat posode (G203, 207, 545, 1148, 1149, 1157), lonce devete skupine, kate-

rih ustje je izvihano, rob pa je odebeljen in se ovalno končuje v ravno odsekan vrat posode (G173, 411, 697, 1158, 1321, 1419–1421, 1426, 1427, 1430, 1431, 1441, 1455, 1458), in keramični fragment čaše (G1468), fragment vratu stekleničaste posode ter fragment ostroge s piramidalnim trnom (G1556).

Zastopanost lončenine v polnilih objektov kaže na mešanje gradiva dveh časovnih obdobij, zato posameznih jam in ognjišč ne moremo uvrstiti v določeno fazo poselitve.

Radiokarbonska analiza ^{14}C vzorca oglja iz polnila jame SE 282 (izvedel jo je laboratorij Ruđer Bošković v Zagrebu) zajema čas med letoma 1150 in 1280. Jama SE 282 je bila ena izmed materialno najbogatejših, v njenem polnilu je bilo zastopanih več oblik ustij loncev (G1524–1541), ki so večinoma osnova za tipološko in časovno opredelitev lončenine in časovno datacijo srednjeveške naselbine. Na podlagi rezultatov ^{14}C lahko sklepamo, da je bila jama SE 282 uporabljena in zapolnjena v času od konca 12. stoletja do konca 13. stoletja.

Katalog struktur

Opisi jam, ognjišč, peči, ruševin, vodnjaka so urejeni kronološko in po sektorjih oziroma kvadrantih. Vse risbe struktur so v merilu 1:50, razen kjer ni navedeno drugače.

Prazgodovinsko obdobje

Skromno zastopane prazgodovinske strukture in posamezne najdbe v plasti ornice, ki jih opredeljujemo v čas bakrene in srednje bronaste dobe, so se pojavile v južnem delu najdišča, in sicer v sektorju I, IV, V in VIII. Odkrite so bile večje in manjše jame, katerih namembnosti nam ni uspelo razvozlati. Posamezne najdbe pa najdemo razpršene po celotnem izkopu najdišča.

Sledove najstarejše poselitve, ki smo jo časovno uvrstili v čas bakrene dobe, imamo v sektorju I (jama SE 132) in v sektorju IV (jama SE 49, kjer so bakrenodobne najdbe skupaj z bronastodobnimi). Ostale prazgodovinske strukture uvrščamo v čas bronaste dobe

Sektor I

SE 132 - jama

Odkrita je bila v sektorju I, kv. 15/16. Jama je bila ovalne oblike, velikosti 1,54 x 1,12 m. Vkopana je bila v geološko osnovo nekaj cm globoko. Polnilo je bilo siva ilovica z odlomki bakrenodobne lončenine: 6 ostenj posode, 2 ostenji posode z okrasom bradavice (G36, 37).

Zunaj struktur v plasti št. 1 (spodnji del ornice) je bilo nekaj fragmentov keramike, ki jih lahko pripišemo temu najstarejšemu obdobju; v kv. 14 je bilo ostenje posode z držajem (G89); v kv 15: 1 ostenje posode s trakastim ročajem (G87), 1 vrentence (G93); v kv.16: ostenje posode (sl. 22); v 24: 1 dno posode (G115); v kv. 31: fragment kamnitega rezila s hrbtom (G103) iz rožnatega roženca.

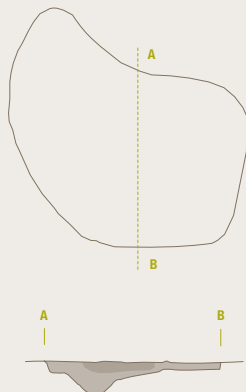

22 Ostenje posode, sek. I, kv. 16.



Sektor IV

SE 16 - jama

Odkrita je bila v sektorju IV, kv. 41/44. Jama je bila nepravilne oblike, velikosti 0,64 x 0,70 m. Vkopana je bila v geološko osnovo 0,20 m globoko. Polnilo je bilo svetle barve z odlomki prazgodovinske lončenine.

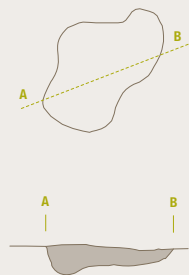

SE 49 - jama

Odkrita je bila v sektorju IV, kv. 55/56. Jama je bila okrogle oblike v velikosti 2,90 x 1,70 m. Vkopana je bila v geološko osnovo 0,20 m globoko. Polnilo bilo je temno rjave barve z žganino, ogljem in odlomki lončenine. Pregled lončenine je pokazal, da v jami prevladujejo odlomki keramičnih posod iz časa bakrene

dobe: skledi (G1168, 1169), spodnji del lonca (G1173), dno posode (G1184), odlomki skled (G1174, 1179), okrašena ostenja posod (G1170, 1171, 1172, 1176, 1178, 1198), ročaja (G1177, 1195), odlomki ustij posod (G1190) in zajemalka z držajem (G1175). Nekaj najdb lahko uvrstimo v bronasto dobo: odlomek skodele (G1167), od-

lomki ustij posod (G1180, 1186–1188, sl. 23–26), več odlomkov dna posod (G1181–1183, 1193, 1194). V jami je bil tudi nedoločljiv valjast predmet iz gline (G1192), odlomek pokrova (G1191) in 2 kosa hišnega ometa. Ker med odpiranjem jame mlajšega vkopa ni bilo videti, lahko predvidevamo, da je vkop v času bronaste dobe

na istem mestu uničil že starejšega ali pa so bile bronastodobne najdbe nasute v jamo.

V jami smo našli tudi odlomek rimskodobnega ustja (G1185).

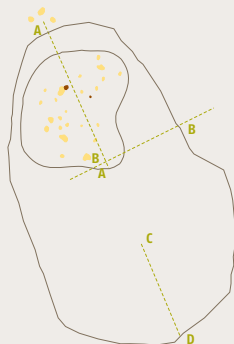

23 Ustje posode, sek IV., kv. 55, SE 49.



24 Del ustja posode, sek. IV, kv. 55, SE 49.



25 Ustje posode, sek. IV, kv. 55, SE 49.



26 Ustje posode, sek. IV, kv. 55, SE 49.



SE 32 - jama

Odkrita je bila v sektorju IV, kv 42/43. Jama je bila okrogle oblike, velikosti 1,20 x 1,20 m. Vkopana je bila v geološko osnovo 0,20 m globoko. Polnilo je bilo temno rjave barve z drobci žgane zemlje in žganine ter odlomkov bronastodobne lončenine: del posodice z izvihanim ustjem, pod katerim je okras navpičnih plastičnih reber z zarezi (G1142), 2 dna (G1140, 1141), 11 ostenj ter okrogel glinast preluknjan obesek (G1143). ¹⁴C starost BP 3145±110; kalibracija BC 1530–1250; Institut Rudjer Bošković, Zagreb, 2000.

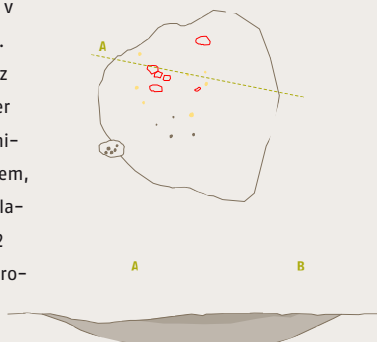

SE 51 - jama

Odkrita je bila v sektorju IV, kv. 55/58. Jama je bila ovalne oblike, velikosti 1,40 x 1,20 m. Vkopana je bila v geološko osnovo 0,18 m globoko. Polnilo je bilo temno rjave barve z žganino in ogljem ter odlomki bronastodobne lončenine: zgornji del sklede (G1161), del ustja, 2 dni in ostenje posode.



SE 83 - jama

Odkrita je bila v sektorju IV, kv. 59. Jama je bila okrogle oblike, velikosti 0,50 x 0,40 m. Vkopana je bila v geološko osnovo. Polnilo je bilo svetlo rjave barve z odlomki bronastodobne lončenine: ostenje posode s trakastim ročajem, okrašeno z različnimi nalepljenim rebrom (G1160), odlomek dna posode (G1208), okrašeno ostenje posode (G1209) in 11 ostenj različnih posod.



V spodnjem delu ornice je bilo v bližini prazgodovinskih jam nekaj kamnitih najdb: brus iz rjavega kremenevega peščenjaka, kamnito jedro (G1317) iz rjavega roženca z vključki jaspisa in odlomki prazgodovinskih posod: del sklede (G1324), dno (G1325), ostenje posode, okrašeno z rebrom (G1323),

V rimskodobnem objektu SE 18 je bilo nekaj prazgodovinskih najdb, in sicer okrašeno ostenje posode (G1013), kamnit odbitek (G1276), v srednjeveški jami SE 45 pa je bil del kladivaste kamnite sekire (G1197) iz svetlo zelenega serpentinita z rjavimi vključki.

Sektor V

SE 70 - jama

Odkrita je bila v sektorju V, kv. 74. Jama je bila podolgovate oblike, velikosti 1,34 x 1,40 m. Vkopana je bila v geološko osnovo 0,20 m. Polnilo je bilo sive barve s prazgodovinsko lončenino.

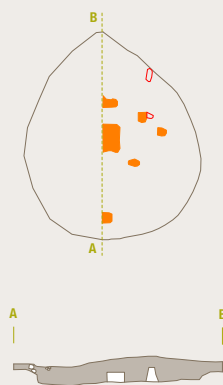

SE 134 - jama

Odkrita je bila v sektorju V, kv. 98. Jama je bila okrogle oblike, velikosti 1,56 x 1,70 m. Vkopana je bila v geološko osnovo 0,20 m globoko. Polnilo je bilo rjave barve z odlomki bronastodobne keramike: 8 okrašenih ostenij posod (G1398, sl. 27, 28), 6 ročajev posod, 17 dnov različnih posod (G1399 (sl. 29), 1401, 1402), 136 ostenij različnih posod (sl. 30), lonček (G1400) in 4 ustja različnih posod (sl. 31-33).

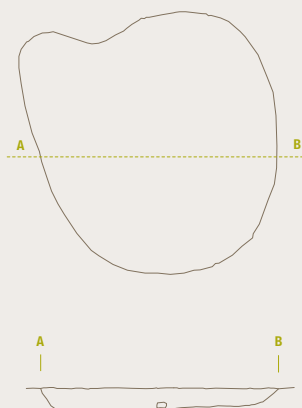

27 Okrašeno ostenje, sek. V., kv. 98.



28 Okrašeno ostenje posode, sek. V., kv. 98., SE 134.



29 Odlomek dna posode, sek. V., kv. 98., SE 134.



30 Ostenje posode, sek. V., kv. 98., SE 134.



31 Ustje posode, sek. V., kv. 98., SE 134.



32 Ustje posode, sek. V., kv. 98., SE 134.



33 Ustje posode, sek. V., kv. 98., SE 134.



SE 248 - jama

Odkrita je bila v sektorju V, kv. 72/83. Jama je bila ovalne oblike, velikosti 0,60 x 0,40 m. Vkopana je bila v geološko osnovo 0,14 m globoko. Polnilo je rjave barve z odlomki prazgodovinskih posod: 13 ostenij posod, okrašeno ostenje posode in dno posode.

Vornici, predvsem v njenem spodnjem delu je bilo v bližini prazgodovinskih jam nekaj odlomkov prazgodovinske keramike: okrašeno ostenje posode (sl. 34), 4 odlomki ustij različnih posod (G1377, sl. 35–38), dno posode (sl. 39), kamnit odbitek (G1378) iz sivega roženca, dno posode (sl. 40), 10 ostenij posod (sl. 41), odl.dna posode (sl. 42), ročaj posode (sl. 43–44), odlomek ostenja posode z ročajem (G1385), kamnito



jedro (G1394) iz sivega roženca, odlomek vijčka (G1395), odlomek skodelice (G1397), dno posode (sl. 45), okrašeno ostenje posode (sl. 46). V srednjeveški jami SE 72 je bilo okrašeno prazgodovinsko ostenje posode (G1376).



34 Ornam. ostenje, sek. V, kv. 72.



35 Ustje posode, sek. V, kv. 72.



36 Ustje posode, sek. V, kv. 72.



37 Ustje posode, sek. V, kv. 72.



38 Ustje posode, sek. V, kv. 72.



39 Dno posode, sek. V, kv. 72.

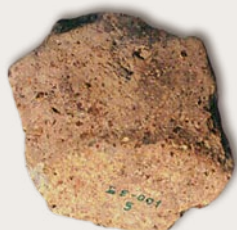

40 Dno posode, sek. V, kv. 80.

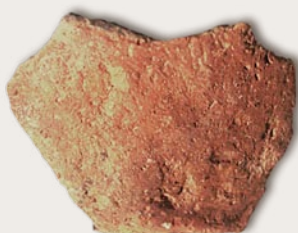

41 Del posode z držajem, sek. V, kv. 83.



42 Prevrtano dno posode, sek. V, kv. 84.



43 Ročaj, sek. V, kv. 85.



44 Del ročaja, sek. V, kv. 85.



45 Dno posode, sek. V, kv. 99.



46 Okrašeno ostenje z držajem, sek. V, kv. 99.



Sektor VIII

SE 129 – jama

Odkrita je bila v sektorju VIII, kv. 124/129. Jama je bila nepravilne oblike, velikosti 2,30 x 0,75 m. Vkopana je bila v geološko osnovo 0,18 m globoko. Polnilo je bilo sive barve z drobci žganine, hišnega ometa in bronastodobne lončeni-ne: 12 ostenij posod. Prazgodovinske najdbe, predvsem ostenja različnih posod, so bile razpršene v ornici, med njimi je bila tudi kamnita ploščata sekira (G1407) iz temno zelenega serpentinita s črnimi vključki.

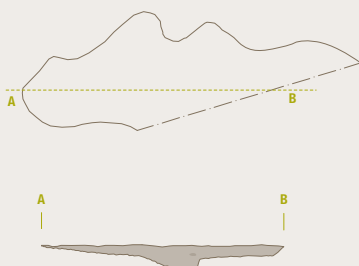

Sektor XI

Prazgodovinske najdbe, predvsem ostenja različnih posod, so bile razpršene v ornici, med njimi je bil kamnit odbitek (G1445) iz rdečega roženca.

Sektor XIII

Skromne prazgodovinske najdbe, predvsem kot ostenja različnih posod, so bile razpršene v ornici, med njimi je bil kamnit odbitek (G1484) iz rožnatega roženca.

Sektor XIV

V plasti ornice je bil fragm. kamnite sekire kladivastega tipa (G1500) iz svetlo sivo zelenega serpentinita s črnimi in rjavimi vključki.

Sektor XV

V tem sektorju je bil v ornici kamnit odbitek (G1505) iz rjavega roženca in nekaj ostenij prazgodovinskih posod.

Sektor XVI

Prazgodovinske najdbe, predvsem kot ostenja različnih posod, so bile razpršene v ornici, med njimi je bila ploščata kamnita sekira (G1511) iz zelenega tufa.

Sektor XVII

Nekaj prazgodovinskih najdb, predvsem kot ostenja posod, je bilo razpršenih v ornici, med njimi je bila kladivasta kamnita sekira (G1523) iz svetlo zelenega serpentinita s črnimi vključki.

Sektor XVIII

V tem sektorju je bila ena sama najdba, in sicer v kv. 256: kamnit odbitek (G1531) iz sivega roženca.

Rimska doba

Rimskodobne strukture in posamezne najdbe v plasti, ki jih opredeljujemo v čas od 2. do sredine 3. stoletja, so se pojavile v osrednjem delu najdišča, in sicer v sektorjih I, II, III, IV in XIII.

Sektor I

V ornici in v spodnjem delu ornice je bilo precej odlomkov rimskodobne lončenine: kv. 1: 6 ostenij; kv. 2: 10 ostenij; kv. 3: 25 ostenij, 1 dno, 3 ročaji (G79); kv. 4: pladenj (G80), 38 ostenij, 3 okrašena ostenja, 2 ustji; kv. 5: odlomek žel. predmeta (G104), 3 dna (G81), odlomek stekla (G83), 7 okrašenih ostenij, 53 ostenij različnih posod; kv. 5,6,10,9 (iz profila): ustje (G82); kv. 10: odlomek žel. predmeta (G84), 9 okrašenih ostenij, 2 ustja, 141 ostenij, 3 spodnji deli

posod (G85–88); kv. 11: 66 ostenij, 4 ustja, 3 dna, 5 okrašenih ostenij; kv. 12: 19 ostenij, 2 ustji; kv. 13: 1 ustje, 6 ostenij, kv. 14: 18 ostenij, 1 dno; kv. 15: 1 dno (G90), 10 ostenij, 1 ustje; kv. 16: 1 dno (G91), 1 ustje (G92), odlomek stekla (G97), 7 ostenij; kv. 17: 38 ostenij, kv. 18: 1 okrašeno ostenje, 1 ustje, 23 ostenij; kv. 19: 5 ustij (G105–108), 3 dna (G109), 2 okrašeni ostenji, 83 ostenij; kv. 24: gumb pokrova (G116), skleda (G118), ročaj (G123), 12 ustij (G110–114, 119–

122, 124, 126; sl. 47, 48), ostenje čaše gubanke (G117), 5 dnov (G125, 127), 32 okrašenih ostenij, 324 ostenij, 73 kom. hišnega lepa; kv. 25: 23 ostenij; kv. 26: 3 dna (G94), 2 ustji, 62 ostenij; kv. 27: 6 ostenij; kv. 28: 3 ostenja; kv. 29: odlomek stekla (G98), 3 ostenja, 1 dno; kv. 30: 2 žel. žebnja (G100, 101), 3 ustja, 33 ostenij,

kv.31: 71 ostenij; kv. 32: odlomek žel. predmeta (G95), 2 ustji (G102), 3 okrašena ostenja, 1 ročaj, 1 dno, 56 ostenij; kv. 33: pladenj (G128), 5 ustij (G129–133), 5 dnov (G134–138), 28 okrašenih ostenij, 165 ostenij; kv. 19–24 (iz profila) 8 okrašenih ostenij, 80 ostenij.

47 Ustje lonca, sek. I, kv. 19, 24.



48 Ustje lonca, sek. I, kv. 19, 24.



SE 19 - vodnjak

Odkrit je bil v sektorju I, na meji kv. 14 in 15. Na površini, tik pred geološko osnovo, se je pojavil kot temna okrogla lisa s premerom 3,00 m. Jama je bila zapolnjena s temno sivo in zelenkasto masno ilovico, pri 2,30 m globine so se pojavili leseni deli, ki so segali do 3,50 m globoko. Vodnjak sestavljajo ravne do 1,20 dolge, 0,28 m široke in do 0,10 m debele deske, ki so vodoravno položene ena vrh druge, tako da so tvorile kvadratno obliko v velikosti 1,20 x 1,40 m. Leseno konstrukcijo so na notranji strani utrjevala vertikalno položena do 0,30 m debela bruna, ki so bila na spodnji strani ošiljena. Kot je pokazala analiza izbranih vzorcev za določitev vrst lesa (Levaničiču-far tu str. 133), so za vodnjak uporabili hrastov les in les črne jelše. Na osnovi radiokarbonske in dendrokronološke analize izbranih vzorcev je ugotovljeno, da naj bi vodnjak nastal v času med letoma 90 in 110. V polnilu vodnjaka in na samem dnu je bilo precej najdb: vrč (G1), lonec (G10), kamnit brus (G2) iz sivo rjavega kremenovega peščenjaka (Petru, tu str. 135), zgornji del lončka (G3), odlomek čaše gubanke (G4), 13 odl. ustij različnih posod (G5-9, 11, 27-30), noga trinožnika (G16), deli dveh pokrovov (G24, 26), 5 dnov različnih posod (G18, 20-23), del pladnja (G19), spodnji del čaše (G25), 15 okrašenih ostenij (G12, 13, 15, 17), 8 odlomkov opeke (G31, 32), železen ročaj vedra (G14), 91 ostenij različnih posod in 64 kom. hišnega lepa.

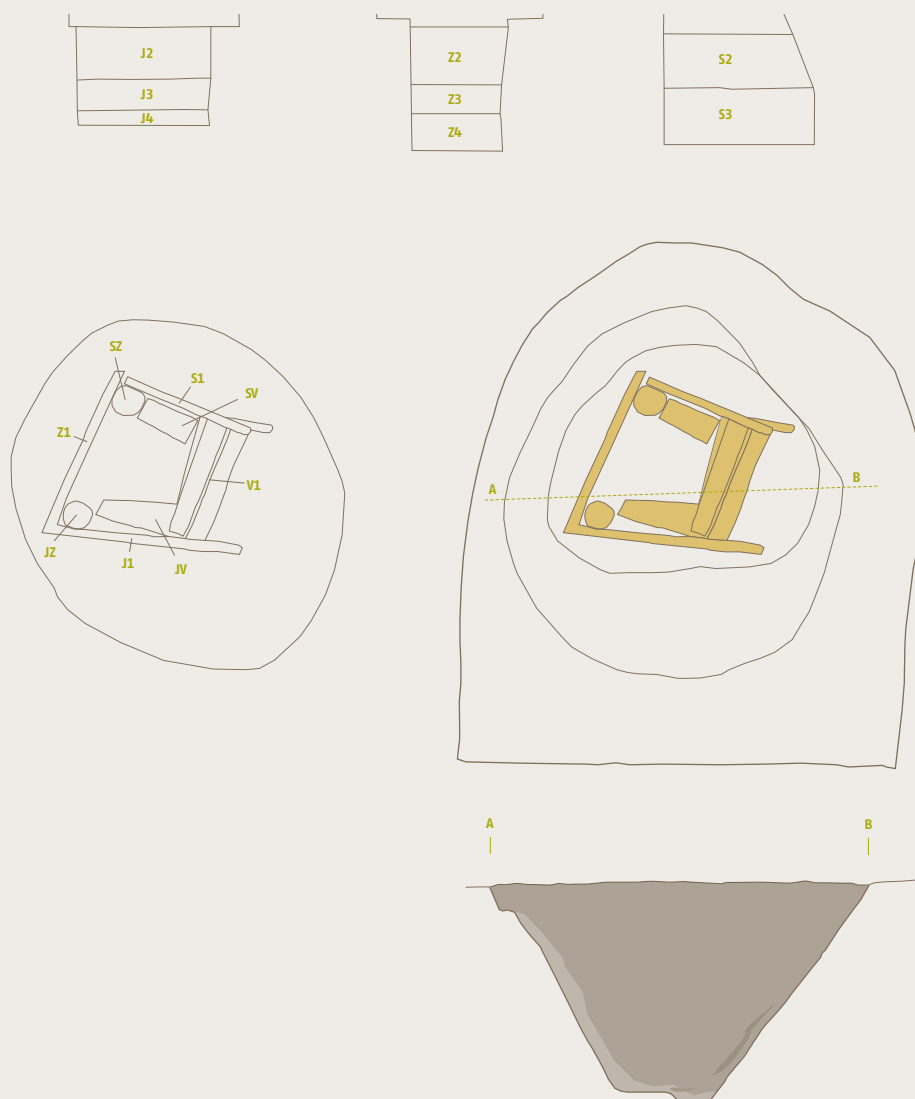

SE 20 - ruševina

Ker je večina ruševine v sek. II, je obravnavana v celoti pri opisu stratigrafskih enot tega sektorja.



SE 23 - ruševina

Ležala je v sektorju I, na meji kv. 25, 26 in 31, 32. Bila je nepravilne oblike, velikosti 3,44 x 2,30 m. Pojavila se je v spodnjem delu ornice z debelino 0,12 m. Sestavljajo jo sivo rjava ilovica, kosi tegule in imbreksov, večja žganina (kot ostanek lesene de-

ske), oglje in rimskodobna lončenina: odlomek melnice (G33), odlomek ustja (G34), pladenj (G35) ter 24 odlomkov ostenij različnih posod. C14 starost BP 1855±160, kalibracija AD 70–250 AD, Institut Rudjer Bošković, Zagreb.



SE 26 - jama

Odkrita je bila v sektorju I, kv. 26. Bila je okrogle oblike, velikosti 0,60 x 0,52 m. Vkopana je bila v geološko osnovo 0,13 m. Polnilo je bilo sive barve z žganino in drobnimi odlomki rimskodobne lončenine.

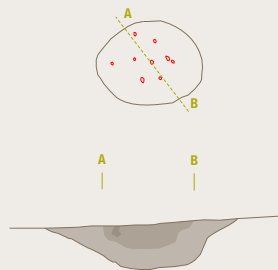

SE 27 - jama

Odkrita je bila v sektorju I, kv. 32. Jama je bila okrogle oblike, velikosti 0,40 m v premeru. Vkopana je bila v geološko osnovo 0,10 m. Polnilo plitvejših ovalnih jamice je bilo sive barve, v kateri so bili delci oglja, drobci hišnega lepa ter lončenina: pladenj (G70), 4 ustja (G68, 69, 71, 72) in ostenje posode.

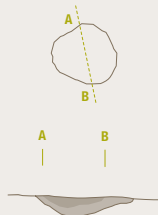

SE 53 – ruševina

Odkrita je bila v sektorju I, kv. 19. Ruševina je bila nepravilne oblike, velikosti 1,30 x 1,30 m. Verjetno je ostanek večjega objekta SE 20, ki je bil v neposredni bližini. Pojavila se je v ornici z debelino 0,20 m. Polnilo je bilo sive barve, v njem so bili drobci žganine, hišnega prežganega ometa in lončenine.

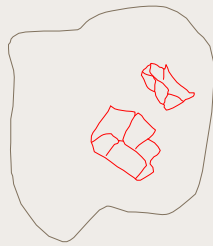

SE 76 in 77 – jami

Odkriti sta bili v sektorju I, kv. 32. Jama SE 76 je bila okrogle oblike, velikosti 1,10 x 1,00 m. Jama SE 77, ki je bila v neposredni bližini, je prav tako bila okrogle oblike, velikosti 0,30 m v premeru. Obe sta bili vkopani v geološko osnovo do 0,27 m. Polnilo pa je črne barve z žganino in nekaj odlomki rimskodobne lončenine: 7 odl. razbitega lončka, 8 ostenij.

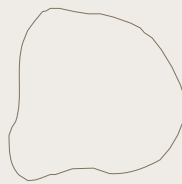

SE 93 – jama

Odkrita je bila v sektorju I, kv. 13 in delno v kv. 14. Jama je bila podolgovate oblike, velikosti 2,32 x 1,34 m. Vkopana je bila v geološko osnovo 0,16 m. Polnilo je bilo sive barve z žganino, hišnim lepom in drobnimi odlomki rimskodobne lončenine.

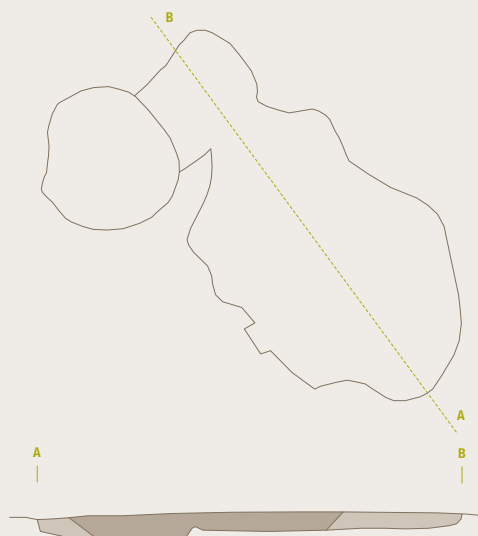

SE 133 – jama

Odkrita je bila v sektorju I, na meji kv. 10 in 11. Pod večjo sivo površino z oznako SE 80, ki je segala 0,08 m pod površino s polnilom sive ilovice in pepelom, se je nahajala jama SE 133, ki je bila podolgovate oblike, velikosti 1,60 x 1,50 m. Vkopa-

na je bila v geološko osnovo 0,10 m. Polnilo je bilo sive barve z žganino, opečeno ilovico, opeko in odlomki lončenine: melnica (G73), odlomki ustij (G74, 75), zgornji del pokrova (G76), dna posod (G77, 78), 44 ostenij in več kosov hišnega lepa.

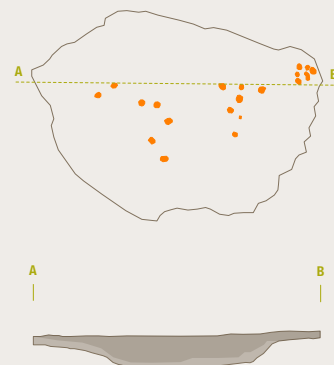

V sektorju je bilo še nekaj jam: **SE 22** je ležala v kv. 28, vel. 1,04 x 0,80 m, bila je okrogle oblike, vkopana v geološko osnovo 0,30 m s polnilom temno sive barve, **SE 60** je ležala v kv. 18, vel. 0,66 x 0,54 m, bila je pravokotne oblike, vkopana v geološko osnovo 0,30 m, s polnilom sive barve, **SE 62** je ležala v kv. 11, vel. 0,60 x 0,40 m, **SE 63** je ležala v kv. 11, bila je podolgovate oblike, vel. 1,20 x 0,60 m, vkopana v geološko osnovo in s polnilom sive barve 0,12 m; vse te jame so neopredeljene.

SE 22 - jama

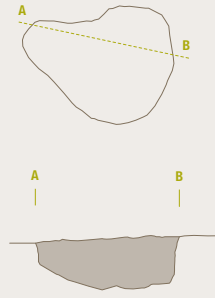

SE 60 - jama

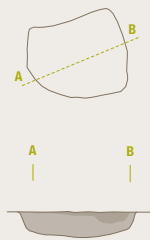

SE 62 - jama



SE 63 - jama

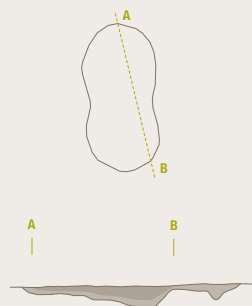

Nekaj je tudi manjših jamic, ki jih opredeljujemo kot stojke: **SE 59** je ležala v kv. 32, vel. 0,42 x 0,34 m, **SE 85** je ležala v kv. 3 vel. 0,32 x 0,40 m, **SE 86** je ležala v kv. 3, vel. 0,40 x 0,30 m, **SE 87** je ležala v kv. 3, vel. 0,40 x 0,28 m, **SE 88** je ležala na meji kv. 3 in 4, vel. 0,30 x 0,20 m, **SE 89** je ležala na meji kv. 3 in 4, vel. 0,20 x 0,18 m, **SE 90** je ležala v kv. 13, vel. 0,22 x 0,22 m, **SE 91** je ležala v kv. 2, vel. 0,42 x 0,30 m, **SE 92** je ležala v kv. 2, vel. 0,25 x 0,25 m, ki jih glede na ostale strukture v bližini opredeljujemo v rimsko obdobje.

SE 59 – stojka



SE 85 – stojka



SE 86 – stojka

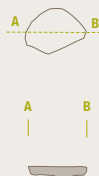

SE 87 – stojka



SE 88 – stojka



SE 89 – stojka



SE 90 – stojka



SE 91 – stojka



SE 92 – stojka



Sektor II

Vornici in v njenem spodnjem delu je bilo precej odlomkov rimskodobne lončenine: kv. 6: 18 ostenij, odl. ustja (**G142**); kv. 7: 23 ostenij; kv. 8: 2 odl. ustja z ostenjem (**G143**), 39 ostenij, 2 dela dna (**G144-145**); kv. 9: 25 ostenij, 1 odl. dna (**G149**), 1 odl. ustja (**G148**); kv. 21: 35 ostenij; kv. 22: 1 opeka, 33 ostenij, 1 odl. dna; kv. 23: 86 ostenij, 1 okrašeno ostenje, 1 ustje, 1 dno; kv. 34: 59 ostenij, 2 okrašeni ostenji, 1 sp. del posode; kv. 35: 37 ostenij, 1 dno.

SE 7 – peč

Odkrita je bila v sektorju II, kv. 6 v ornici kot 10 cm debela ruševina lepa, opeke, opečene zemlje z odlomki lončenine, velikosti 3,54 x 1,98 m. Pod ruševino je bila do 7 cm debela plast žganine z ogljem, nato je sledila do 5 cm debela plast opečene zemlje, pod katero je bila od 6 do 9 cm debela plast rdeče zemlje. Peč je imela v zgornjem delu lesenno kaloto, ometano z glino, ki se je med nanosom zemlje in zaradi obdelovanja njiv razpotegnila in sploščila. Kot je pokazal prerez, sodi med obliko dvodelnih vertikalnih peč (ki

so okrogle ali v obliki elipse) z 1,00 m dolgim kuriščem ali prefurijem, ki je imel v tlorisu polkrožno obliko in je segalo 0,70 m globoko. Setavljala pa ga je siva mastna zemlja z drobcici lepa, oglja in žganine. V prerezu je imelo kurišče obliko pravokotne kotanje, ki se je pri dnu zožila. Na peči in v njej so bile rimskodobne najdbe: 1 okrašeno ostenje (G139), 36 odl. ostenij različnih posod (G140), pokrov (G141). ¹⁴C starost BP 1880±70, kalibracija AD 60–240 AD, Institut Rudjer Bošković, Zagreb.

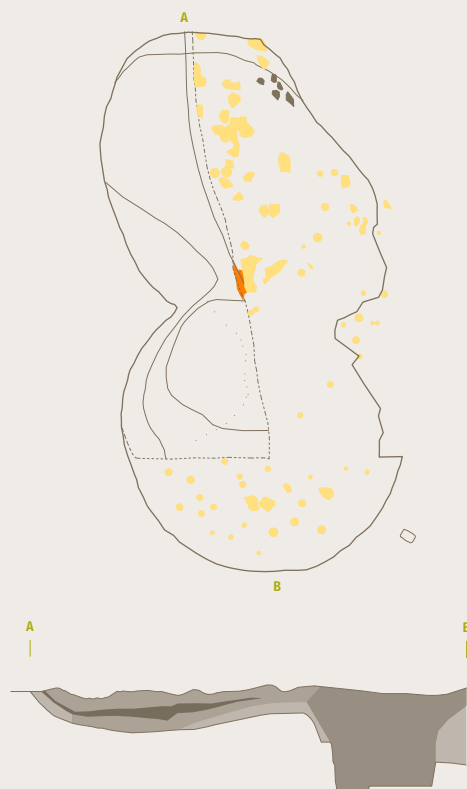

SE 28 – jama

Odkrita je bila v sektorju II, kv. 6. Jama je bila podolgovate oblike, velikosti 0,60 x 0,30 m. Vkopana je bila v geološko osnovo 0,50 m globoko. Polnilo je bilo sive barve z drobcici hišnega lepa in ostenjem lončenine.

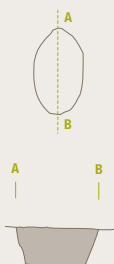

SE 79 – jama

Odkrita je bila v sektorju II, na meji kv. 6 in 9. Jama je bila okrogle oblike, velikosti 0,55 m v premeru. Vkopana je bila v geološko osnovo 0,38 m globoko. Polnilo je bilo sive barve z drobcu žganine, hišnega lepa in ostenjem lončenine.



SE 29 – jama

Odkrita je bila v sektorju II, kv. 9. Jama je bila okrogle oblike, velikosti 0,80 m v premeru. Vkopana je bila v geološko osnovo 0,90 m globoko. Polnilo je bilo sive barve z drobcu hišnega lepa, opeke (G654, G655), rimskodobnega ostenja posode (G652) in dna z ostenjem (G653).



SE 30 – jama

Odkrita je bila v sektorju II, kv. 9. Jama je bila okrogle oblike, velikosti 1,10 m v premeru. Vkopana je bila v geološko osnovo 0,32 m. Polnilo je bilo sive barve z drobcu hišnega lepa, rimskodobne lončenine: 12 odl. ostenja, odl. dna z ostenjem (G146) in srednjeveškim ustjem lonca (G147).



SE 20 – ruševina

Odkrita je bila v sektorju I, II, kv. 19–21, 22–24, 33–35. Bila je nepravilne oblike, velikosti 14 x 12 m. Pojavila se je že v spodnjem delu ornice z debelino 0,20 m. Ruševino je sestavljala siva ilovica z rimsko opeko, hišnim prežganim ometom, večjimi kamnitimi oblicami, večjimi in manjšimi kosi žlindre ter večjim številom razbite lončenine. V kv. 23 je bila mandibula goveda (Dirjec, tu str. 136). Po odstranitvi ruševine so se v sivo rjavi ilovici pojavile večje in manjše jame

(SE 54–58, 95, 121) in peč (SE 122), ki je verjetno bila talilna peč. Ruševina z jamami in pečjo je večji gospodarski objekt, kjer se je talila ruda. Ker gre za večji objekt, ki se razprostira tudi v sektor I, ga pri obravnavi najdb zaradi boljše preglednosti obravnavamo po posameznih kvadrantih in objektih.

¹⁴C starost BP 1995±120; kalibracija BC 170–130 AD; Institut Rudjer Bošković, Zagreb 2000.



Kv 19: čaša (G67), dno z ostenjem (G61), del čaše (G54)
Kv. 19/24: odl. ustja z ostenjem (G39, 43, 44, 52), odl. dna z ostenjem (G66)
Kv. 24: del lonca (G38), skleda (G49), pokrov (G53), 13 odl. ustja z ostenjem (G40–42, 45–48, 56, 57), 8 odl. dna z ostenjem (G58–60, 62–65), 1 ročaj, 27 odl. okrašenih ostenij (G50, 51, 55), 236 odl. ostenij.
Kv. 20: spodnji del lonca (G150), zgornji del lonca (G162), del pokrova (G161), 8 dnov z ostenjem (G151–153), 14 ustij z ostenjem (G156–160), 2 odl. ročaja (G154, 155), 19 okrašenih ostenj in 80 ostenj.
Kv. 21: zgornji del lonca (G163), zgornji del skleda (G165), deli razl. pokrovov (G170, 172), noga z ostenjem (G174), 12 odl. ustij z ostenjem

(G168, 169, 173), 4 odl. dna z ostenjem (G171, 176), 7 okrašenih ostenij (G167, 175), 33 ostenij in 1 nedoločljiv žel. predmet.
Kv. 22: zg. del vrča (G182), vrček (G185), zg. del pladnja (G197), čaši (G600, 637), 37 odl. ustij z ostenjem (G177–181, 186–193, 202–215), 23 odl. dna z ostenjem (G195, 196, 198–201, 218), 2 odl. ročajev (G183), 52 okrašenih ostenij (G184, 194, 217), 104 ostenja in opeka (216).
Kv. 23: 3 zgornji deli loncev (G255–257), deli skled (G298, 299, 301, 354–356, 358–364, 366, 371), vrč (G376), deli pladnjev (G357, 365, 367, 369, 370), 14 odl. pokrovov (G397–409), 187 odl. ustij (G219–254, 259–272, 274–295, 297, 302, 303, 372–375, 378–381, 383, 392, 410–412, sl. 49–52), odl. ročajev (G386, 387, 389–

391, 393, 394, 396, 419), čaše (G323, 329, 335, 377), 93 odl. dna (G304–322, 324–328, 330–334, 336–353, 395, 413–418), deli melnic (G368, 388), 372 okrašenih ostenij (G296, 300, 382, 384, 385) in 1280 ostenij. C14 starost BP 1995±120, kalibracija BC 170–130 AD, Institut Rudjer Bošković, Zagreb
Kv. 34: spodnji del lonca (G420), zgornji deli loncev (G459–463), deli skled (G457, 458, 469, 470, 472–475, 483, 485, 508)), deli pladnjev (G471; odl. pokrovov (G513, 514), čaše (G442, 448, 476), odl. ročajev (G533–539), 82 odl. ustij (G464, 478–482, 484–507, 509–512, 516, 517, 519–532, 639), 56 odl. dna (G421–441, 443–447, 449–453, 603, 641), 197 okrašenih ostenij (G465–468, 515, 518), del uteži (G540) in 604 ostenja.

C14 starost BP 1800±75, kalibracija AD 120–340 AD, Institut Rudjer Bošković, Zagreb
Kv. 35: zgornji deli loncev (G570, 571, 574, 583), deli skled (G542, 546), deli pladnjev (G541, 543, 544), odl. pokrovov (G547–552), odl. ročajev (G553, 554), 57 odl. ustij (G558, 560–569, 572, 573, 575–580, 582, 584–592, 628–636, 640, sl. 53), 47 odl. dna (G593–599, 601, 602, 604–624), 120 okrašenih ostenij (G555–557, 559, 625, 626), 382 ostenij in nedoločljiv železen predmet (G627).
Kv. 6, 9, 20, 23, 34 (iz profi- lov): 2 odl. ustij (G645), 6 odl. dna (G642–644).
Kv. 5, 10, 19, 6, 9, 20 (iz profi- lov): 6 odl. ustij (G647–649), 2 odl. dna (G646).

49 Ustje lonca, sek. II, kv. 23, SE 20.



50 Ustje lonca, sek. II, kv. 23, SE 20.



51 Ustje lonca, sek. II, kv. 23, SE 20.



52 Ustje lonca, sek. II, kv. 23, SE 20.



53 Ustje lonca, sek. II, kv. 35, SE 20.



SE 54 – jama

Odkrita je bila v sektorju II, kv. 20. Bila je nepravilne okrogle oblike, velikosti 1,32 x 1,50 m. Vkopana je bila v geološko osnovo 0,15 m. Polnilo je bilo sive barve z drobci žganine, oglja, hišnega lepa, 3 kom. opeke, dno rimske lončenine (G6739) in 3 fragmenti zobov goveda (Dirjec, tu str. 136).

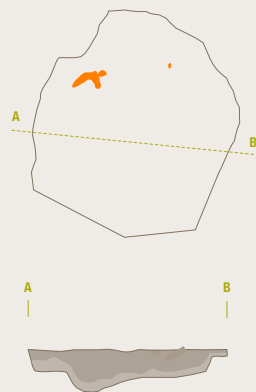

SE 57 – jama

Odkrita je bila v sektorju II, kv. 23. Bila je ovalne oblike, velikosti 2,50 x 1,70 m. Vkopana je bila v geološko osnovo 0,40 m. Polnilo je bilo sive barve z drobci žganine, hišnega lepa in rimskodobne lončenine: skleda (terra sigillata) (G656), odl. ustja (G659), odl. pokrova (G658), orn. ostenje (G657, G665, G666), 6 ostenij različnih posod in 4 kom. opeke (G660–G663). V jami SE 57 (pod ruševino št. 20) je bil tudi prazgodovinski odl. ustja z ostenjem (G664).



SE 58 – jama

Odkrita je bila v sektorju II, na meji kv. 21 in 22. Bila je pravokotne oblike, velikosti 3,00 x 1,70 m. Vkopana je bila v geološko osnovo 0,12 m. Polnilo je bilo sive barve z drobci hišnega lepa, žganine in rimskodobne lončenine: lonček (G650), odl. ustja (G651) in 4 ostenja. V jami je bil zob goveda (Dirjec, tu str. 136).

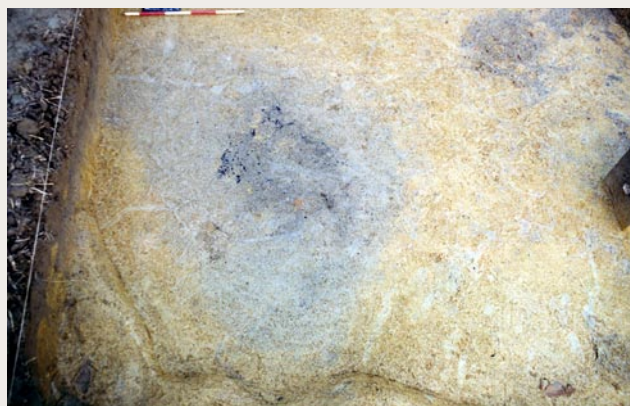
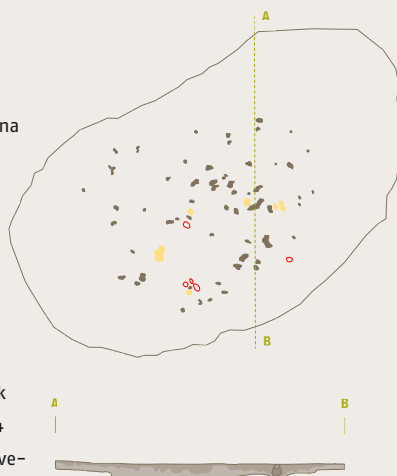

SE 95 – stojka

Odkrita je bila v sektorju II, kv. 21. Bila je okrogle oblike, velikosti 0,30 m v premeru. Vkopana je bila v geološko osnovo 0,15 m globoko. Polnilo je bilo sive barve.



SE 121 – jama

Odkrita je bila v sektorju II, na meji kv. 34, 35 in 36. Bila je nepravilne oblike, velikosti 2,50 x 1,70 m. Vkopana je bila v geološko osnovo 0,40 m globoko. Polnilo je bilo sive barve z drobci žganine, oglja, hišnega lepa in rimskodobne lončenine: deli

loncev (G667), odl. dna (G668), skleda (G669), del sklede (sl. 54) pokrov (G670), odl. ustja z ostenjem (G671), 5 okrašenih ostenij in 33 ostenij. ¹⁴C starost BP 1620±60, kalibracija AD 380–540 AD, Institut Rudjer Bošković, Zagreb.

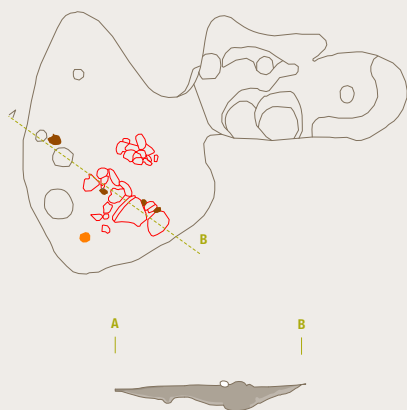

54 Del sklede, sek. II, kv. 34, 35, SE 121.



SE 122 – peč

Odkrita je bila v sektorju II, v kv. 23 in delno v kv. 22. Bila je okrogle oblike, velikosti 2,50 m v premeru. Vkopana je bila v geološko osnovo 0,50 m. Polnilo je bilo sive barve. Na površini so peč sestavljale: žganina, kamnite oblice, žindra, opeka in rimskodobna lončenina: zgornji deli loncev (G683–687, 692, 693, 698, 699), deli pladnjev (G721–726), deli pokrovov (G672–674), deli melnic (G749, 750), 2 ročaja (G747), 57 odl. ustij (G677, 694–697, 700–720, 727, 728, 730–732, 748, 751–763), 31 odl. dna (G676, 678–682, 733–738, 740–

746), 99 okrašenih ostenij (G675, 688–691, 729) in 342 ostenij. Sledi podobno polnilo kot na površini, pri dnu so bile večje kamnite oblice, močnejša žganina in žindra. ¹⁴C starost BP1680±85, kalibracija AD 240–440 AD, Institut Rudjer Bošković, Zagreb.

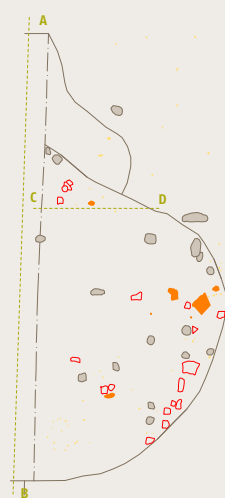

SE 156, 227, 227a, 310 – jarek

Jarek smo sledili od sek. XVII (SE 310), XVI (SE 227), XIV (SE 156) do sektorja II. Dolg je bil do 36 m, širok do 0,30 m in globok do 0,70 m. Vzporeden je bil z jarkom SE 270, 152. Polnilo je bilo sive barve z drobcji lepa in žganine. V sek. II so bile v jarku tri stojke vkopane v geološko osnovo s premerom do 0,30 m.

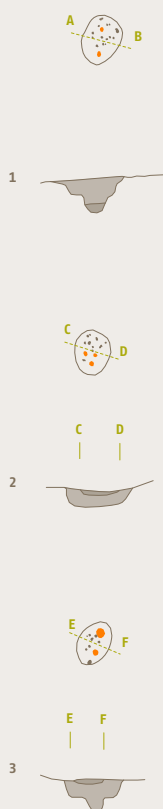

SE 55 – jama

Jama SE 55 je ležala v kv. 20, vel. 0,70 x 0,54 m, SE 56 je ležala v kv. 21, vel. 0,70 x 0,30 m in SE 78 je ležala v kv. 6 vel. 0,40 x 0,40 m; vse so neopredeljene, vendar bi glede na rimskodobne strukture v njihovi bližini sodile tudi v ta čas.



SE 56 – jama





Sektor III-IV

SE 18-21 - ruševina - objekt

V ruševini – objektu SE 21 je bila prazgodovinska– bronastodobna lončenina, in sicer v kv. 36: okrašeno ostenje, v kv. 37: ostenje, kv. 48: 2 ostenji, kv. 49: 1 dno, 1 ostenje. Na površini območja kvadrantov 36–37 in 49–48 je bila koncentracija večjih kamnitih oblic, gradbenega materiala in večja količina rimsko-

dobne lončenine. Ruševina v velikosti 17 x 7 m se je nadaljevala v sek. IV, in sicer jo zasledimo v kv. 47, 52 in 53 kot SE 18. Vkopana je bila v geološko osnovo od 0,70 m do 0,10 m. Polnilo je bilo sive barve, v njem so bili do 0,30 m globoko drobcji oglja, žganina, kosi opeke in hišnega lepa ter precej rimskodobne lončenine.

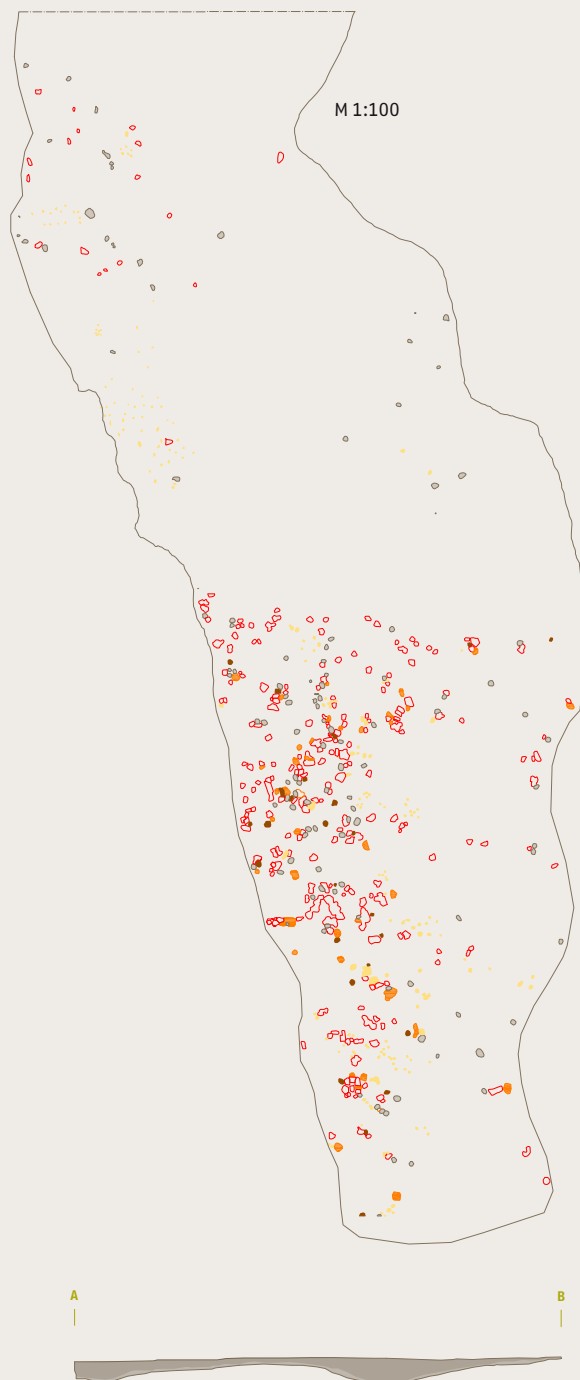

kv. 36: del skodele (G766), del pladnja (G765), del pokrova (G771), 4 deli ročajev (G772-775), 21 odl. ustij (G764-767, 776-779, 781; sl. 55-63), 18 odl. dna (G768-770, 780; sl. 64, 65), 37 okrašenih ostenj in 306 ostenj. Kv. 37: zgornji del lonca (G790), del pladnja (G786), odl. ročaja (G788), 14 odl. ustij (G782-785, 789, 791-793, 797; sl. 66-68), 5 odl. dna (G787, 794, 795), 11 okrašenih ostenj (G796) in 46 ostenj.

55 Ustje lonca, sek. III, kv. 36, SE 18-21.



56 Ustje lonca, sek. III, kv. 36, SE 18-21.



57 Ustje lonca, sek. III, kv. 36, SE 18-21.



58 Ustje lonca, sek. III, kv. 36, SE 18-21.



59 Ustje lonca, sek. III, kv. 36, SE 18-21.



60 Ustje lonca, sek. III, kv. 36, SE 18-21.



61 Ustje lonca, sek. III, kv. 36, SE 18-21.



62 Ustje lonca, sek. III, kv. 36, SE 18-21.



63 Ustje, sek. III, kv. 36, SE 18-21.



64 Dno lonca, sek. III, kv. 36, SE 18-21.



65 Dno lonca, sek. III, kv. 36, SE 18-21.



66 Ustje lonca, sek. III, kv. 37.



67 Ustje lonca, sek. III, kv. 37.



68 Ustje lonca, sek. III, kv. 37.



Kv. 47: odl. ročaja (sl. 69, 70), zgornji del lonca (G1016), 16 odl. ustij (G1015, 1017-1019, 1022, 1023; sl. 71-73) deli skled (G1020, 1021), del čaše, 12 odl. dna (G1012, 1014, 1024, 1025; sl. 74, 75), 2 dela pokrovov (sl. 76), 54 okrašenih ostenj in 183 ostenj (G1011).

69 Ročaj, sek. IV, kv. 47, SE 18.



70 Ročaj, sek. IV, kv. 47, SE 18.



71 Ustje lonca, sek. IV, kv. 47.



72 Ustje lonca, sek. IV, kv. 47, SE 18.



73 Del skodele terre sigillate, sek. IV, kv. 47, 52.



74 Dno lonca, sek. IV, kv. 47.



75 Dno lonca, sek. IV, kv. 47.



76 Pokrov, sek. IV, kv. 47, SE 18.



Kv. 48: 75 odl. ustij (G806–811, 814–818, 820–823, 825–828, 830–845, 890, 904–906, 909–912), zgornji deli loncev (G798–805, 812, 813, 819, 824, 829), skodele (G846–848, 850–852), deli pokrovov (G853–858), 65 odl. dna (G859–889, 891–901, 908, 913; sl. 77), 160 okrašenih ostenij (G903, 907), del ročaja (G902), del pladnja (G849), odlomek žrmlje (G914) in 509 ostenij.

Kv. 50: zgornji deli loncev (G968, 972, 973), 8 odl. dna (G960–964), spodnji deli loncev (G959), 14 odl. ustij (G965–967, 969, 974–976; sl. 78–80), 19 okrašenih ostenij (G970, 971) in 95 ostenj.

Kv. 51: zgornji deli loncev (G977, 979, 981), skodela (G982), 31 odl. ustij (G978, 980, 984, 985, 989; sl. 81, 82), 12 odl. dna (G983, 988, 990, 991), 54 okrašenih ostenij (G987), 170 ostenj in del trinožnika.

Kv. 62: 1 ustje, 2 okrašeni ostenij in 5 ostenij.

Kv. 63: 2 dni, 1 okrašeno ostenje in 11 ostenij.

Kv. 64: 3 odl. ustij (G993), 2 odl. dna (G992) in 6 ostenij.

Kv. 65: 1 ročaj, 1 odl. dna, 1 odl. ustja, 2 okrašeni ostenji in 23 ostenij.

Kv. 46: del pokrova (G1008, 1010), 2 odl. dna (G1007), 3 odl. ustja (G1009).

Kv. 52: 3 deli pladnjev (G1037, 1038), zgornji deli loncev (G1039–1042, 1060–1063), 49 odl. ustij (G1043–1056, 1064, 1083, 1084, 1086–1088, 1107, 1273, 1281; sl. 83–101), del melnice (G1030, 1087, 1092; sl. 102–104), 3 deli ročajev (G1085, 1089; sl. 105, 106), 30 odl. dna (G1068–1078, 1090; sl. 107, 108), deli pokrovov (G1057–1059, 1065–1067; sl. 109), 94 okrašenih ostenij (G1080–1082, 1091, 1093), skodele (G1026, 1028, 1029, 1032–1036), deli trinožnikov (G1027, 1079), čaša (G1031), 254 ostenij in odl. brusa (G1094).

77 Dno lonca, sek. III, kv. 48, SE 21.



Kv. 49: zgornji deli loncev (G915–920), deli skled (G941, 942), zgornji deli steklene posodice (G958), pokrov (G943), odl. ustij (G921, 924, 928–936, 938), pladenj (G940), odl. ročajev (G944–946), odl. dna (G947–957), 55 okrašenih ostenij (G939) in 182 ostenij.

78 Ustje lonca, sek. III, kv. 50, SE 21.



79 Ustje lonca, sek. III, kv. 50, SE 21.



80 Ustje lonca, sek. III, kv. 50, SE 21.



81 Ustje lonca, sek. III, kv. 51, SE 21.



82 Ustje lonca, sek. III, kv. 51, SE 21.



83 Ustje lonca, sek. IV, kv. 52.



84 Ustje lonca, sek. IV, kv. 52.



85 Ustje lonca, sek. IV, kv. 52.



86 Ustje lonca, sek. IV, kv. 52, SE 18.



87 Ustje posode, sek. IV, kv. 52, SE 18.



88 Ustje lonca, sek. IV, kv. 52, SE 18.



89 Ustje lonca, sek. IV, kv. 52, SE 18.



90 Ustje lonca, sek. IV, kv. 52, SE 18.



91 Ustje lonca, sek. IV, kv. 52, SE 18.



92 Ustje lonca, sek. IV, kv. 52, SE 18.



93 Ustje lonca, sek. IV, kv. 52, SE 18.



94 Ustje lonca, sek. IV, kv. 52, SE 18.



95 Ustje lonca, sek. IV, kv. 52, SE 18.



96 Ustje lonca, sek. IV, kv. 52, SE 18.



97 Ustje lonca, sek. IV, kv. 52, SE 18.



98 Ustje lonca, sek. IV, kv. 46, 47, 52, 53, SE 18.



99 Ustje lonca, sek. IV, kv. 46, 47, 52, 53, SE 18.



100 Ustje lonca, sek. IV, kv. 52, 53, SE 18.



101 Ustje lonca, sek. IV, kv. 46, SE 14.



104 Dno melnice, sek. IV, kv. 52, SE 18.



102 Del melnice, sek. IV, kv. 52, SE 18.



105 Del ročaja, sek. IV, kv. 52, SE 18.



106 Del ročaja, sek. IV, kv. 52, SE 18.



103 Del melnice, sek. IV, kv. 52, SE 18.



107 Dno lonca, sek. IV, kv. 52, 53, SE 18.



109 Del pokrova, sek. IV, kv. 52, SE 18.



108 Dno lonca, sek. IV, kv. 46, 47, 52, 53, SE 18.



Kv. 53: zgornji deli loncev (G1095–1099), sklede (G1108, 1109), čaše (G1132, 1133), pladenj (G1110), deli pokrovov (G1113, 1114), del trinožnika (G1129), železn predmet (G1121), svinčen obesek (G1139), 32 odl. ustij (G1002–1004, 1100–1107, 1111, 1112, 1134–1138; sl. 110, 111), deli ročajev (G1122–1125), 25 odl. dna (G1115–1120, 1128, 1130–1133), 52 okrašenih ostenij

(G1126, 1127), 253 ostenij, železen žebelj (G1368).

Kv. 60: 4 ostenja.

Neopredeljena jama SE 61 je ležala v sektorju III, kv. 36, bila je okrogle oblike, velikosti 0,60 x 0,80 m, s polnilom sive barve in lepom in bi lahko sodila v rimsko obdobje.

Sektor IV

V ornici in v njenem spodnjem delu je bilo precej odlomkov rimskodobne lončenine; kv. 38: 2 ustij, 1 odl. dna, 2 okrašeni ostenji, 16 ostenij; kv. 39: 7 odl. ustij (G1212–1214), 2 okrašeni ostenji in 57 ostenij in tudi kost (talus) svinje (Dirjec, tu str. 136); kv. 40: 7 odl. ustij (G1215, 1216), 3 odl. dna (G1217), 5 okrašenih ostenij, 44 ostenij, železen žebelj (G1358), neopredeljen žel. predmet (G1359); kv. 41: zgornji del vrča (G1220), držaj pokrova (G1221), 5 odl. ustij, 1 dno, 6 okrašenih ostenij, 46 ostenij, železen žebelj (G1360), nedoločljiv žel. predmet (G1361); kv. 42: 4 odl. dna (G1224), nedoločljivi železni predmeti (G1237, 1239, 1241), železni žebli (G1238, 1240), 4 odl. ustij, 1 ročaj, 1 okrašeno ostenje in 37 ostenij; kv. 43: 1 odl. dna, 1 odl. ustja, 1 okrašeno ostenje, 18 ostenj delov žel. okovja (G1362); kv. 44: 6 odl. ustja (G1222, 1226, 1227), železni žebelj

(G1223), del železnega žeblja (G1225), del železnega noža (G1228), 2 okrašeni ostenji in 31 ostenj; kv. 45: odl. dno (G1218), ročaj (G1219), 3 odl. ustij, 5 okrašenih ostenj, 36 ostenj, nedoločljiv žel. predmet (G1363); kv. 46: 21 odl. ustij (G1229–1231, 1234, 1235), 8 odl. dna (G1232, 1233, 1236), 13 okrašenih ostenij in 117 ostenj; kv. 47: zgornji deli loncev (G1242–1247), skodela (G1248, 1252), pladnji (G1249–1251), deli pokrovov (G1258, 1260, 1262, 1264), ročaj (G1266), 19 odl. ustij (G1253–1255, 1259, 1261, 1263), 15 odl. dna (G1256, 1257), 24 okrašenih ostenij (G1265), 212 ostenij, 2 nedoločljiva žel. predmeta (G1364, 1365), žel. dleto (G1366); kv. 47/52: zgornji del lonca (G1267), 7 odl. ustij (G1268, 1269), okrašeno ostenje (G1271), 5 odl. dna, kamnit brus (G1270), gumb pokrova in 2 ostenji; kv. 48: žel. žebelj (G1367); kv. 52: 50 odl. ustij (G1272, 1273,

110 Ustje lonca, sek. IV, kv. 53, SE 18.



111 Ustje lonca, sek. IV, kv. 53, SE 18.



1275, 1278–1285, 1287–1289), 15 odl. dna (G1291, 1292), 57 okrašenih ostenij (G1274, 1277), del pokrova (G1290), odl. ročaja in 461 ostenj (G1286); kv. 53: zgornji deli loncev (G1300, 1301, 1303), 26 odl. ustij (G1293–1299, 1302, 1304, 1315), zg. del pladnja (G1305), zg. del sklede (G1306), 20 odl. dna (G1307–1310, 1314), noga trinožnika (G1316), odl. ročajev (G1311–1313), 28 okrašenih ostenj in 199 ostenj; kv. 54: držaj pokrova (G1318), 7 odl. ustij (G1319, 1321, 1322), ročaj (G1320), 5 odl. dna, 6 okrašenih ostenij, delček stekla (G1369) in 57 ostenij; kv. 55: 4 odl. ustij, okrašeno ostenje in 34 ostenij; kv. 56: odl. ustja (G1326), 25 ostenij, del stekla (G1370); kv. 57: 8 odl. ustij (G1327), 2 odl. dna, 9 okrašenih ostenij in 74 ostenij; kv. 58: 2 ročaja (G1328), 4 odl. ustja (G1329), okrašeno ostenje in 25 ostenij; kv. 59: zgornji del sklede (G1330), 2 odl. dna (G1331), 4 odl. ustij, 3 okrašena

ostenja, železna spona (G1371), nedoločljiv žel. predmet (G1372) in 30 ostenij; kv. 60: 4 odl. dna (G1332, 1333), 5 odl. ustij, 11 okrašenih ostenij in 67 ostenij; kv. 61: zgornji del lonca (G1334), 3 zgornji deli skled (G1336–1338), 4 odl. ustij (G1335, 1338), 3 odl. dna (G1339, 1340), 10 okrašenih ostenij in 70 ostenij; kv. 66: 4 odl. ustij (G1342), odl. dna, 3 okrašena ostenja, žel. žebelj (G1373) in 62 ostenij; kv. 67: 4 odl. ustij (G1341, 1343, 1344), odl. dna (G1345), okrašeno ostenje in 25 ostenij; kv. 68: odl. ustij (G1347, 1348), 4 odl. dna (G1349), brus (G1346), okrašeno ostenje in 34 ostenij; kv. 69: odl. dna (G1352), železen žebelj (G1354), železen obroček, žeblja (G1355–1357), odl. ustja, okrašeno ostenje in 32 ostenij; kv. 70: 3 okrašena ostenja (G1353) in 46 ostenij.

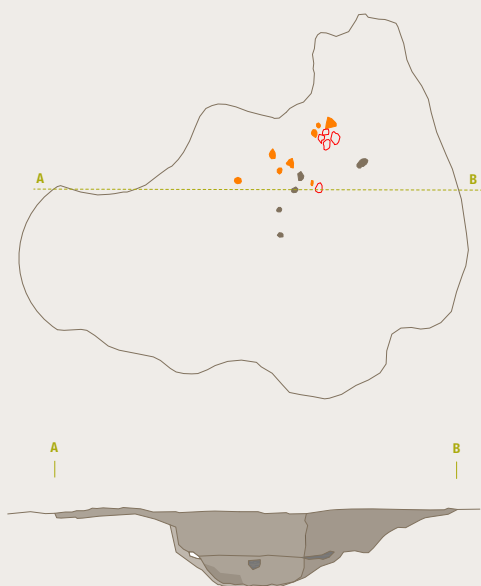

SE 2 - jama

Odkrita je bila v sektorju IV, kv. 40. Bila je nepravilne oblike, velikosti 2,70 x 2,00 m. Vkopana je bila v geološko osnovo 0,19 m. Polnilo je bilo rjave barve z drobci žganine in

rimskodobne keramike: del lonca (G994), 2 odl. ustja (G995), odl. dna (G999), 2 okrašeni ostenji (G996), del oljenke (G997), del pokrova (G998) in 11 ostenij.

SE 8 – jama

Odkrita je bila v sektorju IV, na meji kv. 40 in 45. Jama je bila okrogle oblike, velikosti 2,00 x 1,60 m. Vkopana je bila v geološko osnovo 0,15 m. Polnilo je bilo temno rjave barve z drobci žganine in rimskodobne keramike: zgornji del sklede (G1000), odl. dna (G1001) in 4 ostenja.

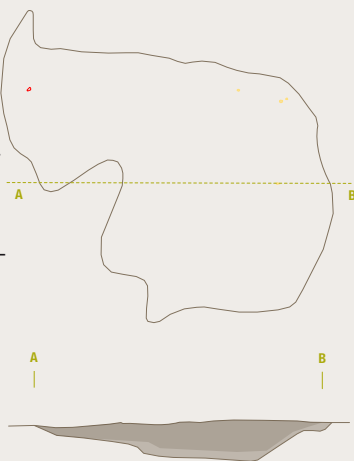

SE 10 – jama

Odkrita je bila v sektorju IV, kv. 41. Bila je nepravilne oblike, velikosti 2,40 x 1,50 m. Vkopana je bila v geološko osnovo 0,15 m. V polnilu temno rjave barve je bilo 5 ostenij.

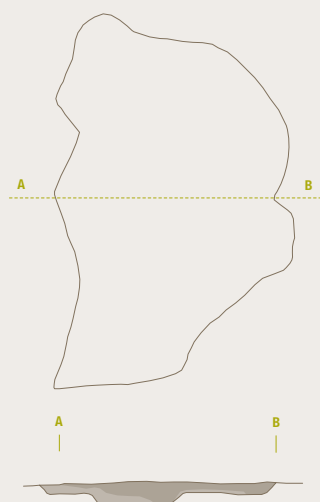

SE 12 – jama

Odkrita je bila v sektorju IV, kv. 45. Bila je nepravilne oblike, velikosti 1,30 x 1,90 m. Vkopana je bila v geološko osnovo 0,11 m. Polnilo je bilo temno rjave barve z žganino, ogljem ter odlomki rimskodobne keramike: 2 okrašeni ostenji in 6 ostenij.

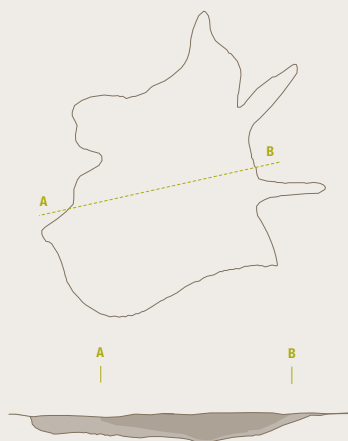

SE 14 – jama

Odkrita je bila v sektorju IV, na meji kv. 45 in 46. Bila je ovalne oblike, velikosti 1,04 x 1,44 m. Vkopana je bila v geološko osnovo 0,10 m. Polnilo je bilo temno rjave barve z žganino, lepom in odl. rimskodobne lončenine: 3 odl. ustja (G1005, 1006), in 3 ostenja.

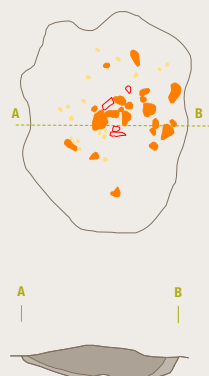

SE 64 – jama

Odkrita je bila v sektorju IV, kv. 45. Bila je ovalne oblike, velikosti 0,70 x 0,90 m. Vkopana je bila v geološko osnovo 0,05 m. Polnilo je bilo svetlo rjave barve z odlomki rimskodobne lončenine: 6 odl. ustij (G1199–1201) del pladnja (G1204), del sklede (terra sigillata) (G1211) deli pokrovov (G1202, 1203), 2 odl. dna (G1205), odl. ročaja (G1210), 3 okrašena ostenja in 55 ostenij.

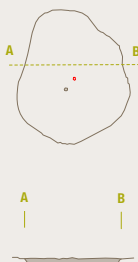

SE 68 – jama

Odkrita je bila v sektorju IV, na meji kv. 46 in 47. Bila je okrogle oblike, velikosti 1,50 x 1,50 m. Vkopana je bila v geološko osnovo 0,10 m. Polnilo je bilo temno rjave barve z žganim in odlomki rimskodobne lončenine: 4 okrašena ostenja in 18 ostenij.

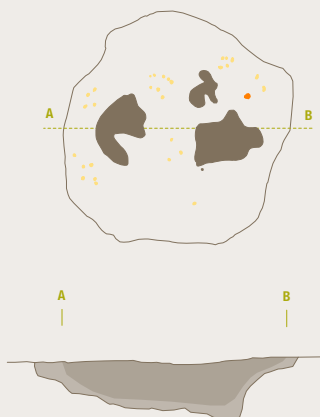

SE 137 – jama

Odkrita je bila v sektorju IV, na meji kv. 59 in 60. Bila je okrogle oblike, velikosti 1,50 x 3,00 m. Vkopana je bila v geološko osnovo 0,06 m. Polnilo je bilo rjave barve z odlomki rimskodobne lončenine: odl. dna

(G1196), del ročaja, ustje lonca (sl. 112) 2 okrašeni ostenji in 14 ostenij. Pod jama je bila stojka SE 145 okrogle oblike s premerom 0,40 m.

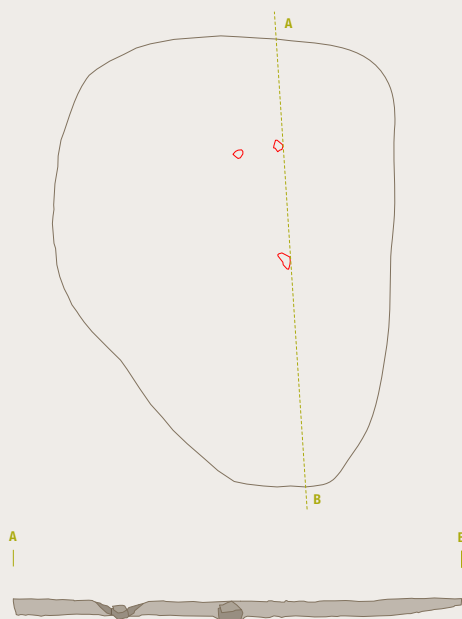

112 Ustje lonca, sek. IV, kv. 67, 68, SE 137.



SE 143 – stojka

Odkrita je bila v sektorju IV, na meji kv. 59 in 60. Bila je okrogle oblike, velikosti 0,42 x 0,42 m. Vkopana je bila v geološko osnovo 0,10 m. Polnilo je bilo temno rjave barve z odlomki rimskodobne lončenine: odl. ustja (G1162), 4 odl. dna, in 7 ostenij.



SE 160 – jama

Odkrita je bila v sektorju IV, kv. 67. Bila je okrogle oblike, velikosti 0,80 x 0,80 m. Vkopana je bila v geološko osnovo. Polnilo je bilo temno rjave barve z odlomki rimskodobne lončenine: 2 odl. ustja (G1163) in ostenje.

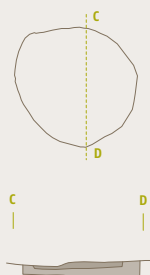

Neopredeljena jama SE 159, ki je bila odkrita na meji kv. 66 in 67 v velikosti 0,80 x 0,70 m, in stojke SE 139 iz kv. 61, vel. 0,58 x 0,54 m, št. 140 iz kv. 61, vel. 0,52 x 0,58 m, SE 141 iz kv. 61, vel. 0,60 x 0,70 m, SE 142 iz kv. 61, vel. 0,44 x 0,60 m, SE 144 iz kv. 66, vel. 0,38 x 0,40 m, SE 145 iz kv. 59 in 60, vel. 0,40 x 0,40 m, SE 158 iz kv. 67, vel. 0,50 x 0,50 m, SE 169 iz kv. 67, vel. 0,50 x 0,42 m, št. 170 iz kv. 67, vel. 0,54 x 0,50 m, ki so ob jarku SE 153, odkritem v kv. 60 in 61, vel. 6,00 x 0,50 m, ter stojke SE 161 iz kv. 70, vel. 0,40 x 0,40 m sodijo skupaj z jamo SE 160 velikosti 0,80 x 0,80 m in s stojko SE 143 vel. 0,42 x 0,42 m verjetno k rimskodobnemu objektu. K rimskodobnemu objektu lahko štejemo tudi stojke SE 38 iz kv. 39, vel. 0,34 m premera in SE 40 iz kv. 39 in 46, vel. 0,70 x 0,40 m, stojko okrogle oblike SE 36 iz kv. 44, vel. 0,30 x 0,30, vkopano v geološko osnovo nekaj cm pod površino in SE 34 iz kv. 41, vel. 0,34 x 0,12 m, ki je podolgovate oblike in vkopana v geološko osnovo nekaj cm pod površino.

SE 159 – jama



SE 139 – stojka

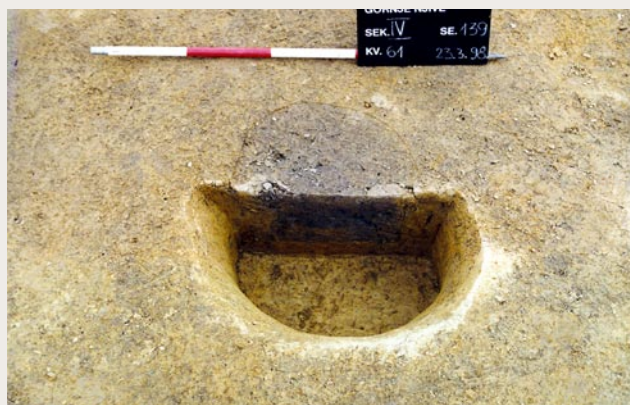

SE 141 – stojka



SE 142 – stojka

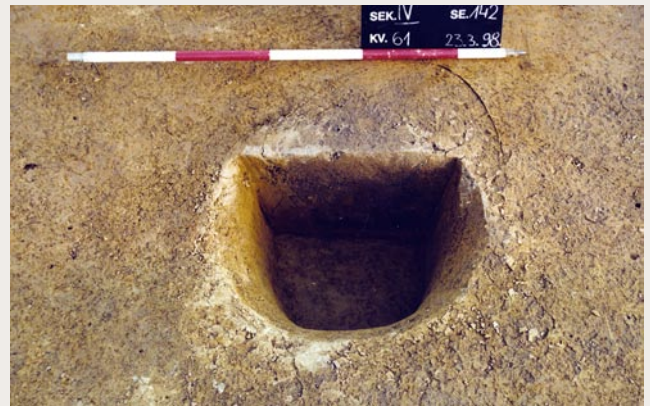

SE 144 – stojka

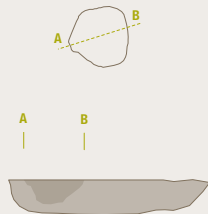

SE 145 – stojka



SE 169 – stojka

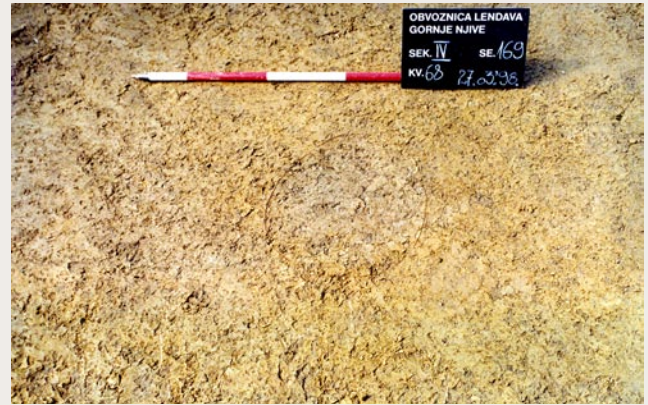

SE 153 – jarek

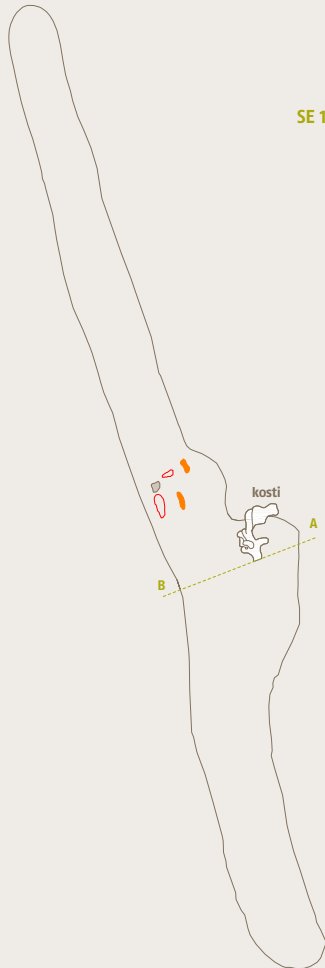

SE 161 – stojka



SE 38 - stojka



SE 40 - stojka

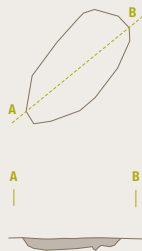

SE 36 - stojka



SE 34 - stojka



Sektor V

Rimskodobnih najdb je malo, nahajajo se v ornici oziroma v njenem spodnjem delu: kv. 71: 2 ustji, 12 ostenij; kv. 72: pokrov (G1374), 1 ustje in 2 ostenji; kv. 73: 1 ustje, 1 okrašeno ostenje in 14 ostenij; kv. 74: 5 odl. ustij, ročaj, okrašeno ostenje in 33 ostenij; kv. 75: 2 odl. ustij,

okrašeno ostenje in 37 ostenij; kv. 80: zgornji del lonca (G1379), 2 okrašeni ostenji, ustje, dno, 18 ostenij; kv. 82: 3 odl. ustij, dno, okrašeno ostenje, 29 ostenij; kv. 83: 1 odl. ustja, 1 odl. dna, ročaj, 3 okrašena ostenja in 18 ostenij; kv. 84: odl. ustja, odl. dna, okrašeno ostenje,

21 ostenij; kv. 85: 2 odl. ustij, 21 ostenij; kv. 86: odl. dna, 2 okrašeni ostenji, 20 ostenij; kv. 87: odl. ustja, 16 ostenij; kv. 88: 2 odl. dna, odl. ustja, 16 ostenij; kv. 89: 9 ostenij; kv. 94: 13 ostenij; kv. 95: 3 odl. dna, odl. ustja, 18 ostenij; kv. 96: 2 odl. ustij, 2 okrašeni ostenji, 47 oste-

nij; kv. 97: 3 odl. ustij, 20 ostenij; kv. 98: 2 odl. ustij, odl. dna, okrašeno ostenje in 14 ostenij; kv. 99: 11 ostenij; kv. 100: 2 odl. ustij, okrašeno ostenje, 23 ostenij; kv. 101: odl. dna, okrašeno ostenje, 23 ostenij, 1 opeka; kv. 102: 16 ostenij; kv. 103: 2 odl. dna, 33 ostenij.

SE 102 – jama

Odkrita je bila v sektorju V, kv. 81. Bila je okrogle oblike, velikosti 0,40 m v premeru. Vkopana je bila v geološko osnovo 0,10 m. Polnilo je bilo rumeno rjave barve z rimskodobno lončenino: odl. ustja, 2 okrašeni ostenji, in 11 ostenij.



M 1:100

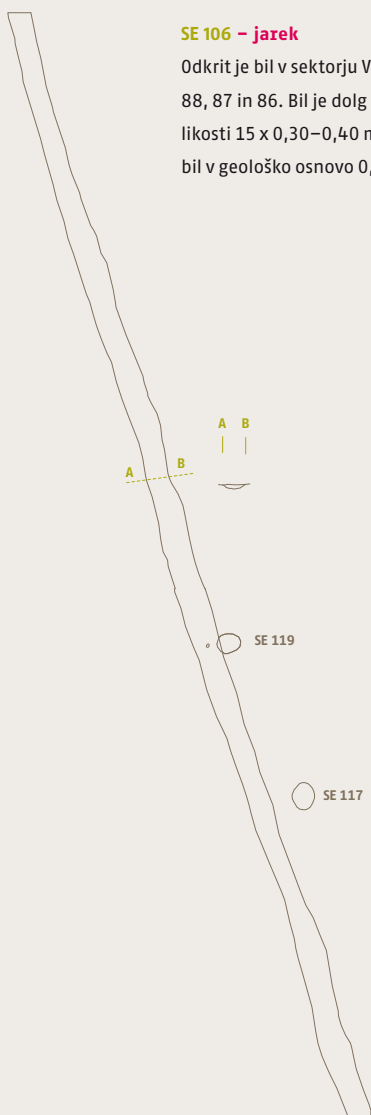

SE 106 – jarek

Odkrit je bil v sektorju V, v kv. 80, 81, 88, 87 in 86. Bil je dolg in ozek, velikosti 15 x 0,30–0,40 m. Vkopan je bil v geološko osnovo 0,10 m. Polni-

lo je bilo sivo rjave barve z odlomki rimskodobne lončenine: odl. ustja in 4 ostenja.



Neopredeljena jama **SE 98** iz kv.

74, vel. 0,80 x 0,60 m je bila okroglo oblike, vkopana je bila v geološko osnovo 0,10 m, s polnilom, ki je bilo sivo rjave barve, in manjši okrogli vkopi, opredeljeni kot stojke: **SE 104** iz kv. 81, vel. 0,30 m v premeru, **SE 109** iz kv. 82, vel. 0,34 m v premeru, **SE 111** iz kv. 83, vel. 0,30 m v premeru, **SE 114** iz kv. 83, vel. 0,40 x 0,34 m, **SE 115** iz kv. 86, vel. 0,54 x 0,52 m, **SE 117** iz kv. 87, vel. 0,30 m v premeru, **SE 119** iz kv. 87, vel. 0,30 m v premeru, **SE 250** iz kv. 72, vel. 0,40 x 0,40 m, **SE 252** iz kv. 71, vel. 0,40 x 0,40 m, **SE 254** iz kv. 84, vel. 0,38 m v premeru, **SE 256** iz kv. 84, vel. 0,26 m v premeru, **SE 260** iz kv. 72, vel. 0,40 x 0,44 m, **SE 262** iz kv. 84, vel. 0,26 m v premeru, in **SE 268** iz kv. 98, vel. 0,35 m v premeru, bi skupaj z jarkom SE 106 lahko pripadali rimskodobnemu objektu.

SE 98 – jama

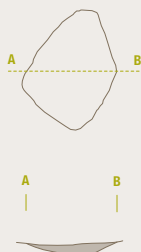

SE 104 – stojka

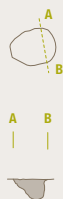

SE 115 – stojka

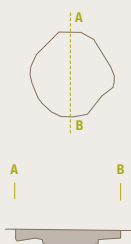

SE 250 – stojka



SE 252 – stojka



SE 254 - stojka



SE 256 - stojka



SE 260 - stojka



SE 262 - stojka





Sektor VI

V ornici in njenem spodnjem delu je bila predvsem rimskodobna lončenina: kv. 76: 6 ostenij; kv. 77: žel. žebelj (G1404), 2 odl. dna, 3 odl. ustij, 2 okrašeni ostenji, 5 ostenij; kv. 78: okrašeno ostenje, 5 ostenij; kv. 79: odl. dna, okrašeno ostenje, 11 ostenij; kv. 90: okrašeno ostenje, 9 ostenij; kv. 91: 6 ostenij; kv. 92: 5 ostenij; kv. 93: 6 ostenij; kv. 104: 5 ostenij; kv. 105: 1 ostenje.

Sektor XI

Večino najdb in struktur opredeljuje v srednji vek, pa vendar je bilo v ornici in njenem spodnjem delu tudi nekaj rimskodobnih najdb: kv. 142: 3 ostenja; kv. 151: odl. ustja, 7 ostenij; kv. 157: 1 odl. ustja, 1 odl. dna, 4 ostenja; kv. 159: 2 ostenji; kv. 163: 3 odl. ustij, 8 ostenij; kv. 164: 2 ornam. ostenji, 12 ostenij; kv. 165: 12 ostenij, 2 odl. ustij; kv. 166: 1 ostenje; kv. 167: 4 ostenja; kv. 169 A: 1 ostenje; kv. 171: 9 ostenij; kv. 171 A: del pladnja (G1459); kv. 171 B: 4 ostenja; kv. 173: bronasti novc (G1470), 3 ostenja, kv. 174: 2 ostenji.

Sektor VII

Prevladuje maloštevilna rimskodobna lončenina, ki se je nahajala le v ornici: kv. 106: 1 ostenje; kv. 119: 2 nedoločljiva železna predmeta (G1406) in 8 ostenij; kv. 120: 1 odl. ustja in 1 ostenje; kv. 133: 5 ostenij; kv. 134: nedoločljiv železen predmet (G1405), 3 ostenja, 1 odl. stekla.

Sektor XIII

V ornici je bilo več odlomkov rimskodobne lončenine: kv. 176: 3 ostenja; kv. 177: 2 odl. dna, 4 odl. ustij, okrašeno ostenje, 19 ostenij, 2 nedoločljiva žel. predmeta; kv. 178: spodnji del lonca (G1472), pokrov (sl. 113), odl. dna, odl. ustja, okrašeno ostenje in 15 ostenij; kv. 179: del melnice, 5 odl. ustij, 2 okrašeni ostenji; 32 ostenij in bronasta fibula (G1475); kv. 180: 6 odl. ustij, 2 odl. dna in 22 ostenij; kv. 185: 4 odl. ustij, del čaše gubanke, 8 okrašenih ostenij, 32 ostenij; kv. 186: odl. pladnja (G1474), 6 odl. ustij (G1473), 2 odl.

Sektor VIII

V ornici je bilo razpršenih nekaj kovinskih najdb, med njimi del ključavnice, žebelj in del okovja (G1408–1417) in tudi rimskodobna lončenina: kv. 106: 3 ostenja; kv. 107: dno, 2 odl. ustja, 8 ostenij; kv. 108: 9 ostenij; kv. 109: 2 okrašeni ostenji, 10 ostenij; kv. 110: 4 ostenja; kv. 111: odl. dna, odl. ustja, 2 ostenji; kv. 114: zg. del melnice, 1 okrašeno ostenje, 4 ostenja; kv. 116: 1 ročaj, 18 ostenij; kv. 117: 2 odl. ustja, odl.

dna, 15 ostenij; kv. 120: 2 ostenji; kv. 121: odl. ustja, 11 ostenij; kv. 122: odl. dna, 8 ostenij; kv. 124: 1 brus, 4 ostenja; kv. 125: 3 ostenja; kv. 128: odl. ustja, 1 okrašeno ostenje, 7 ostenij; kv. 129: 3 ostenja; kv. 130: 2 ostenji; kv. 131: odl. ustja, odl. dna in zob svinje ter kost (metapodij diaph.) goveda (Dirjec 1999); kv. 132: 7 ostenij; kv. 136: 5 ostenij; kv. 137: 4 ostenja; kv. 138: 1 odl. ustja, 3 ostenja; kv. 139: 4 ostenja.

dna, 1 okrašeno ostenje, 21 ostenij; kv. 187: 2 odl. ustja, 3 dna, 26 ostenij; kv. 188: 2 odl. ustij, 32 ostenij; kv. 189: odl. ustja, 3 ostenja; kv. 190: 11 ostenij, nedoločljiv žel. predmet; kv. 191: 1 odl. ustja, 8 ostenij, nedoločljiv žel. predmet; kv. 192: 10 ostenij, 2 odl. ustij; kv. 193: ostenje terre sigillate, 2 odl. ustij, 15 ostenij, žel. žebelj; kv. 194: žrmlje, del žel. žablja, odl. dna, 13 ostenij; kv. 199: 3 ostenja;

kv. 200: žrmlje, železen žebelj; kv. 201: 3 odl. ustij, nedoločljiv žel. predmet; 1 odl. dna, 15 ostenij; kv. 202: odl. ustja, okrašeno ostenje, 15 ostenij; kv. 203: 3 ostenja; kv. 204: ročaj, 5 ostenij; kv. 205: odl. dna, odl. ustja, 18 ostenij; kv. 206: odl. ustja, okrašeno ostenje, 18 ostenij; kv. 207: gumb pokrova, 3 odl. ustij, 12 ostenij; kv. 208: 2 odl. ustja, 2 okrašeni ostenji, 6 ostenij.

113 Pokrov, sek. XIII, kv. 178.



SE 172 – ognjišče

Odkrito je bilo v sektorju XIII, kv. 180. Bilo je okrogle oblike, velikosti 1,15 x 0,98 m. Vkopano je bilo v geološko osnovo 0,10 m. Polnilo je opečena zemlja in žganina z nekaj odlomki rimske lončenine. C14 starost BP 1785±70, kalibracija AD 130–340 AD, Institut Rudjer Bošković, Zagreb.

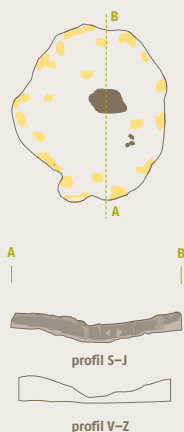

SE 173 – ruševina

Odkrita je bila v sektorju XIII, na meji kv. 180 in 185. Bila je podolgovate oblike, velikosti 0,80 x 0,76 m. Opečeni omet, opeka ter drobcji rimske lončenine (12 ostenij) so ležali na geološki osnovi.

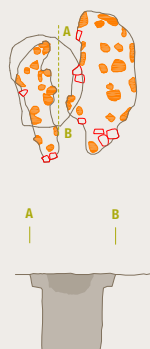

V jugovzhodnem predelu sektorja XIII je bilo več okroglih vkopov (ostanki stojk), velikosti 0,20–0,30 m, ki bi jih lahko opredelili v rimsko obdobje. Ob jami SE 187, iz kv. 205, nepravilne oblike, vel. 0,80 x 0,60 m, v kateri so bili opeka, opečen omet in žganina, so se nahajale stojke SE 184 iz kv. 205, vel. 0,28 m v premeru, v polnilu je bilo ostenje rimske lončenine, SE 185 iz kv. 205, vel. 0,28 m v premeru, SE 186 iz kv. 205, vel. 0,20 m v premeru, SE 188 iz kv. 205, vel. 0,22 m v premeru, SE 189 iz kv. 205, vel. 0,20 m v premeru in SE 197 iz kv. 202, vel. 0,28 m v premeru.

SE 187 – jama



SE 184 - stojka

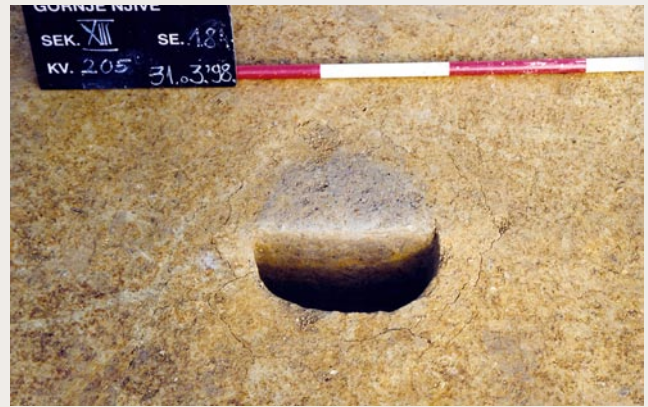

SE 185 - stojka



SE 186 - stojka



SE 188 - stojka



SE 189 – stojka



SE 197 – stojka

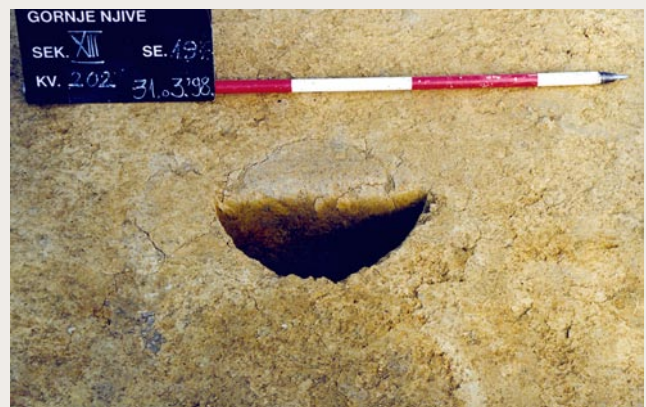

Ob podolgovatem jarku **SE 191** iz kv. 206 in 205, vel. 4,00 x 0,20 m in manjši jami **SE 195** iz kv. 207, vel. 0,78 x 0,40 m so bile stojke **SE 190** iz kv. 205, vel. 0,24 m v premeru, **SE 192** iz kv. 206, vel. 0,22 m v premeru, **SE 193** iz kv. 206, vel. 0,20 m v premeru, **SE 194** iz kv. 206, vel. 0,22 m v premeru, **SE 196** iz kv. 199, vel. 0,20 m v premeru.

SE 191 – jarek

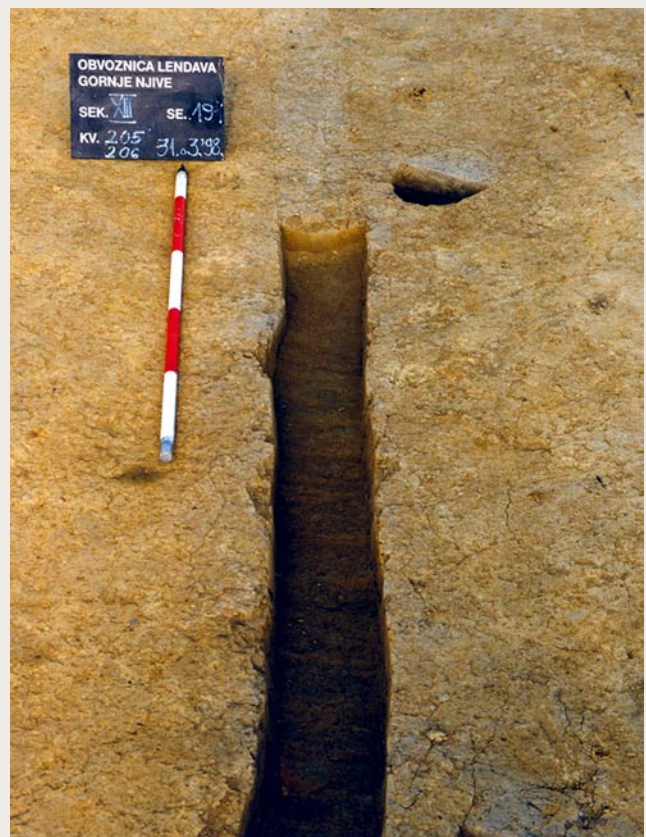
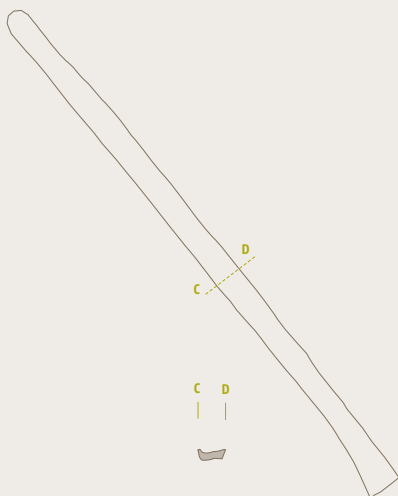

SE 195 – jama

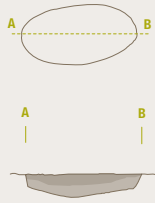

SE 190 – stojka



SE 192 – stojka

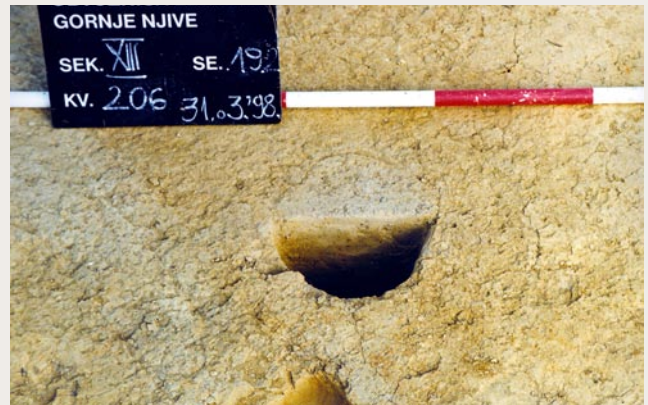

SE 193 – stojka



SE 194 – stojka



SE 196 – stojka



Ob podolgovati jami SE 181 iz kv. 190, velikosti 1,50 x 0,54 m, v polnilu katere sta bili 2 ostenji rimsko-dobne lončenine, sta stojki SE 179 iz kv. 190, vel. 0,18 m v premeru in SE 180 iz kv. 190, vel. 0,22 m v premeru. Posamezne stojke SE 178 iz kv. 193, vel. 0,33 m v premeru, SE 182 iz kv. 203, vel. 0,24 m v premeru in SE 183 iz kv. 204, vel. 0,70 x 0,44 m lahko povežemo z ostalimi in jih interpretiramo kot ostanek lesenega objekta.

SE 181 – jama

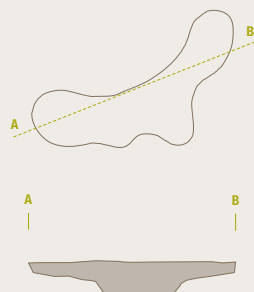

SE 179 – stojka

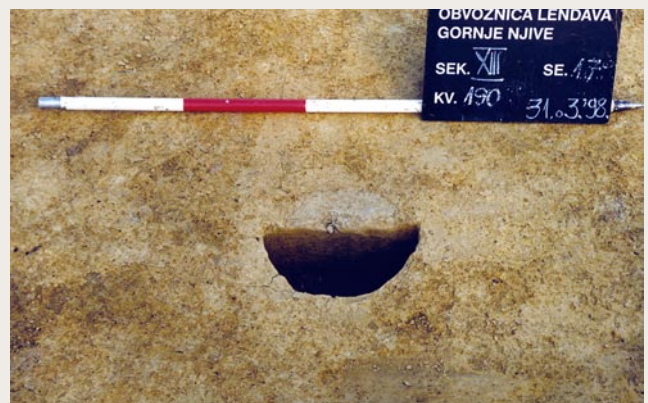

SE 180 – stojka



SE 178 – stojka



SE 182 – stojka

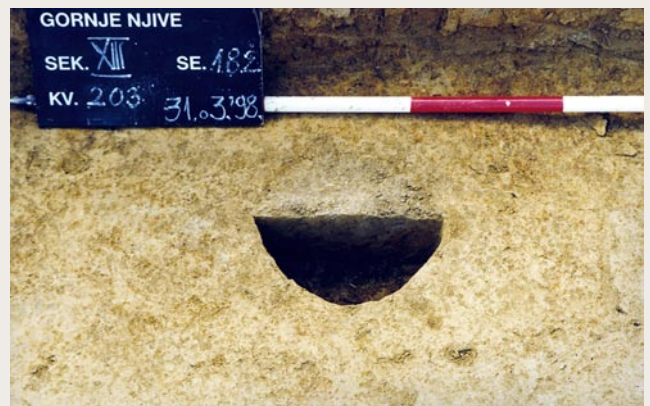

SE 183 – stojka

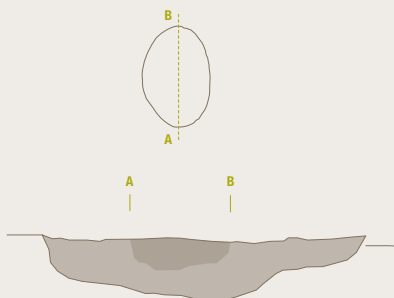

V bližini ognjišča SE 172 in ruševine SE 173 so bile stojke SE 176 iz kv. 179 in 180, vel. 0,46 m v premeru, SE 177 iz kv. 185, vel. 0,20 x 0,40 m, SE 177a iz kv. 185, vel. 0,30 m v premeru, SE 201 iz kv. 180, vel. 0,40 x 0,24 m, SE 207 iz kv. 180, vel. 0,40 m v premeru, SE 242 iz kv. 180, vel. 0,60 m v premeru, v polnilu je bilo ostenje rimskodobne lončenine.

SE 176 – stojka



SE 177 – stojka



SE 201 – stojka

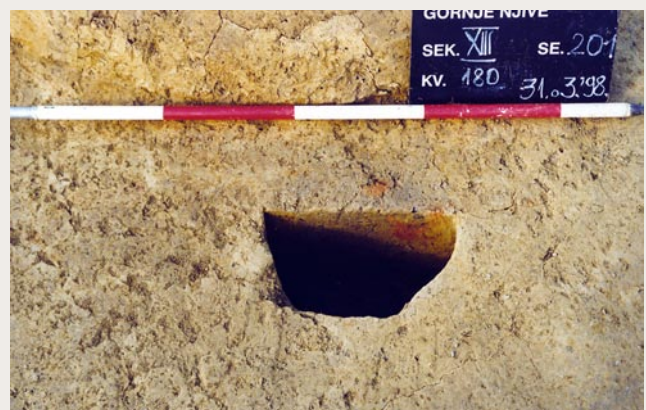

SE 207 – stojka

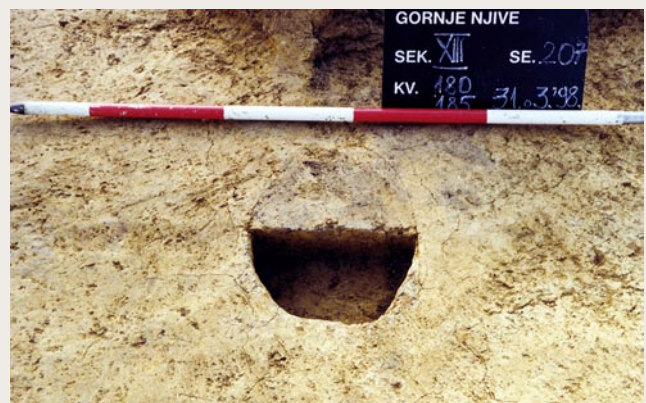

SE 242 – stojka



Jamo SE 174 iz kv. 177 in 178, vel. 1,62 x 1,30 m (s polnilom sive barve z lepom, žganino, odlomkom dna in ostenjem rimskodobne lončenine) ter stojko SE 175 iz kv. 178 vel. 0,30 m v premeru lahko opredelimo v rimsko obdobje.

SE 174 – jama

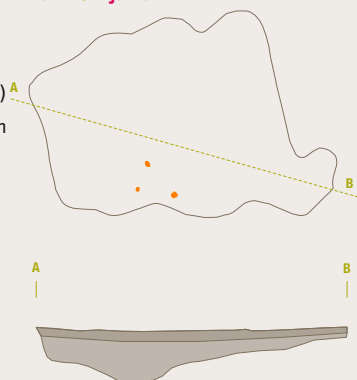

SE 175 – stojka

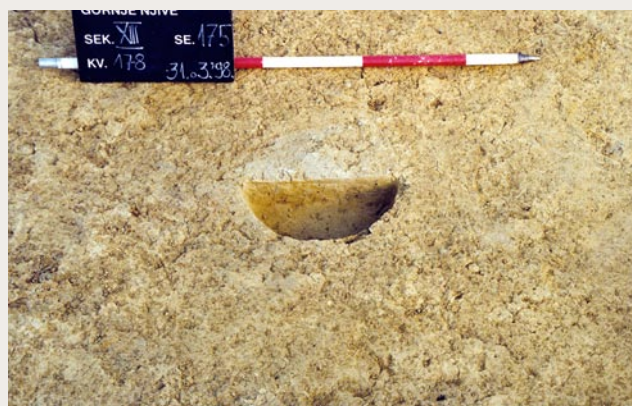

Sektor XIV

V ornici so prevladovala rimsko-dobne najdbe: kv. 181: 12 ostenij; kv. 182: odl. ustja, 2 okrašeni ostenji, 11 ostenij; kv. 183: odl. ročaja, 1 okrašeno ostenje, 17 ostenij; kv. 184: 4 odl. ustij, odl. skleda, 4 odl.

dna, del pladnja, 5 okrašenih ostenij in 37 ostenij; kv. 185: 2 okrašeni ostenji, 2 ostenji; kv. 195: žel. obroček (G1501), okrašeno ostenje, 9 ostenij; kv. 196: odl. ustja, 9 ostenij; kv. 197: lonček (G1504), 5 oste-

nij; kv. 198: odl. žrmelj, del melnice, 3 odl. ustij, odl. dna, 6 ostenij; kv. 208/209: del melnice, odl. ustja, 8 ostenij; kv. 210: odl. ustja, odl. dna, 3 ostenja; kv. 238: 8 ostenij.

SE 146 – peč

Odkrita je bila v sektorju XIV, kv. 181. Bila je okrogle oblike, velikosti 1,90 x 1,80 m. Vkopana je bila v geološko osnovo 0,40 m. Površino je sestavljala ruševina opečenega ometa, močno opečena zemlja, žganina in

odl. rimskodobne lončenine: 8 odl. ustij (G1499), 2 okrašeni ostenji in 23 ostenij. Polnilo je opečena zemlja, žganina in opečen omet.

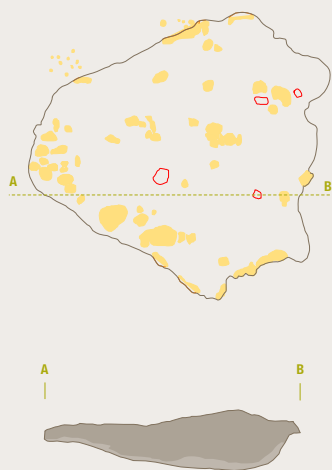

SE 147 – jama

Odkrita je bila v sektorju XIV, na meji kv. 198, 199, 195 in 194. Bila je nepravilne podolgovate oblike, velikosti 0,90 x 0,40 m in 2,70 x 1,10 m. Vkopana je bila v geološko osnovo 0,25 m. Polnilo je bilo temno rjave

barve z drobci opečenega ometa in rimskodobne lončenine: odl. dna, 5 odl. ustij, 6 okrašenih ostenij in 23 ostenij.

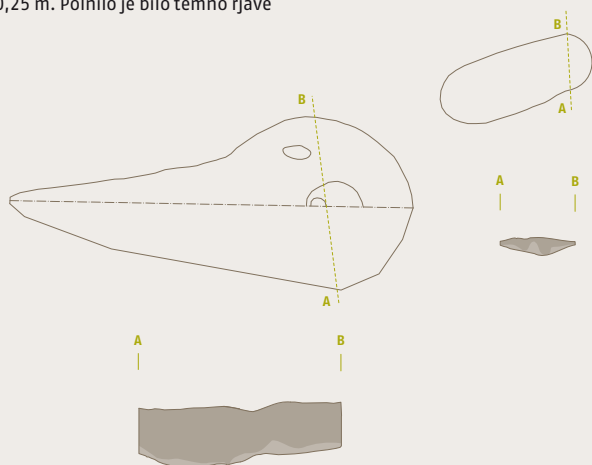

SE 152, 270 – jarek

Odkrit je bil v sek. XIV, kv. 183, 196, 198, 209. Bil je 0,50–0,70 m širok jarek, ki se nadaljuje naprej v sek. XV, XVI in XVII (SE 270). Vkopan je bil v geološko osnovo 0,70 m. Polnilo je bilo sive barve z drobci opečenega ometa in žganine.



SE 156 – jarek

Ležal je v sektorju XIV, kv. 198, 195, 184 in 182. Bil je 0,70 m širok in do 36 m dolg jarek, ki ga sledimo iz sek. II naprej v sek. XVI in XVII. Vkopan je bil v geološko osnovo 0,70 m. Polnilo je bilo sive barve z opečenim ometom, žganino in 2 ostenjema rimskodobne lončenine.



SE 154 – peč

Odkrita je bila v sektorju XIV, kv. 181 in delno v kv. 184 ter 180. Bila je podolgovate ovalne oblike, velikosti 3,10 x 1,70 m. Vkopana je bila v geološko osnovo 0,35 m. Na površini je bila ruševina z opečnim ometom (G1488, 1489), močno ožgano zemljo in odlomki rimskodobne keramike: zgornji del skodele (G1485), 2 odl. ustij (G1486) in 4 odl. dna in 27 ostenij. Na površini so bile tudi do polovice ohranjene žrmlje s premerom 0,60 (sl. 114). Polnilo sestavlja 0,20 m debel sloj opečnega ometa, 0,05 m debel sloj žganine in 0,10 m debel sloj opečne zemlje.

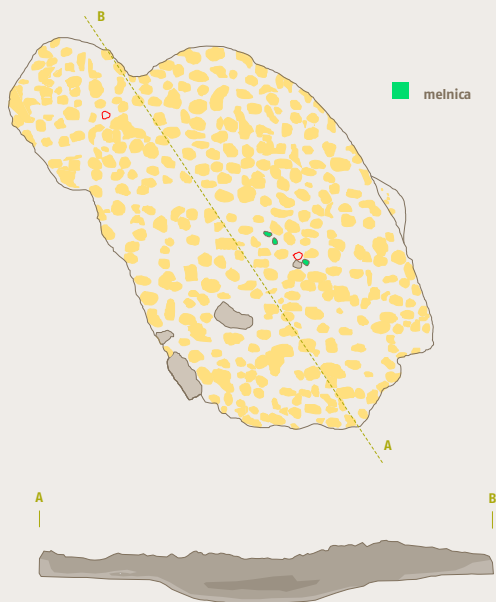

114 Kamnito žrmlje, sek. XIII, XIV, kv. 180,181, SE 154.



SE 157 – jarek

Ležal je v sektorju XIV, kv. 195, 184 in 182. Bil je od 0,40–0,50 m širok jarek (je sestavni del jarka SE 156), ki ga sledimo naprej v sek. II. Vkopan je bil v geološko osnovo 0,60 m. Polnilo je bilo sivo rjave barve z drobci lepa in žganine ter rimskodobne lončene: odl. dna.



SE 155 – ruševina

Odkrita je bila v sektorju XIV, kv. 184 in 185. Bila je podolgovate oblike, velikosti 2,60 x 0,90 m. Vkopana je bila v geološko osnovo 0,20

m. Na površini je bila ohranjena kot ruševina opečnega ometa in rimskodobne keramike: deli pladnjev (G1493, 1494), dno steklene poso-

de (G1495), 17 odl. ustij (G1490–1492), del ročaja (G1497), 11 odl. dna (G1496), 47 okrašenih ostenij (G1498) in 92 ostenij.



V sektorju je razpoznavnih več stojk:

SE 199 iz kv. 184, premer 0,34 m, SE 202 iz kv. 184, premer 0,34 m, SE 198 iz kv. 181, premer 0,22 m, in SE 203, iz kv. 181, premer 0,40. Pod ruševino št. 155 so bile tri stojke: SE 204, kv. 184, premer 0,38 m, SE 205, kv. 184, premer 0,24 m in SE 206, kv. 184 in 185, premer 0,54 m. Naštete stojke so bile okrog peči SE 154 in SE 146 in so skupaj z ruševino SE 155 ostanek objekta, v katerem so se nahajale peči.

SE 199 – stojka



SE 202 – stojka



SE 198 – stojka



SE 203 – stojka



Sektor XV

Rimskodobnih struktur in najdb je bilo malo, redke kovinske najdbe so novejšje: (G1506, 1507). V ornici je: kv. 211: 7 ostenij; kv. 212: odl. ustja, okrašeno ostenje, 10 ostenij; kv. 223: okrašeno ostenje, 8 ostenij; kv. 224: 2 odl. dna, 3 ostenja; kv. 225: 2 odl. dna, 17 ostenij; kv. 226: 3 ostenja; kv. 237: 1 ostenje; kv. 238: 4 ostenja; kv. 239: odl. ustja, 31 ostenij, kv. 240: 6 ostenij.

SE 152, 270 – jarek

Odkrit je bil v sektorjih XIV, XV, kv. 212 in XVI. Bil je od 0,20 do 0,70 m širok. Vkopan je bil v geološko osnovo 0,55 m. Polnilo je bilo sive barve z opeko, opečnim ometom in lončnino: spodnji del lonca (G1502).



Sektor XVI

Nahajal se je na skrajnem južnem robu najdišča; poleg srednjeveškega gradiva je bilo nekaj rimskodobnih najdb: kv. 153: 2 ostenji; kv. 160: 4 ostenja; kv. 213: odl. ustja, 6 ostenij; kv. 214: odl. ustja, 3 ostenja, okrašeno ostenje; kv. 215: odl. dna, 2 ostenji; kv. 216: 3 ostenja;

kv. 217: ostenje; kv. 218: 3 ostenja; kv. 219: 2 odl. dna, 5 ostenij; kv. 220: 3 ostenja, okrašeno ostenje, odl. ustja; kv. 221: 3 ostenja, kv. 222: odl. ustja, odl. dna, ostenje; kv. 227: 3 ostenja; kv. 228: 6 odl. ustij (**G1509, 1510**), odl. dna, 2 ostenji; kv. 229: ročaj in odl. ustja, 2 okrašeni

ostenji; kv. 230: 6 ostenij; kv. 231: 7 ostenij; kv. 232: 4 ostenja; kv. 233: odl. dna, 4 ostenja; kv. 234: ročaj, 6 odl. ustij, del posode z ustjem, 15 ostenij; kv. 235: deli melnice, odl. ustja, okrašeno ostenje, 5 ostenij; kv. 236: odl. dna, 2 ostenji; kv. 242: ustje steklene posode (**G1516**,

odl. dna, odl. ustja, 2 ostenji; kv. 243: del pladnja in deli posode, odl. dna, 7 ostenij; kv. 244: odl. ustja, 14 ostenij, kv. 245: 4 ostenja; kv. 231, 232, 244 in 242: 4 nedoločljivi žel. predmeti (**G1512–1515**).

SE 227 – jarek (SE 156, 310)

Jarek je bil del dolgega jarka, ki je ležal v sek. II (SE 25), sek. XIV (SE 156), sek. XVII (SE 310). Je 0,30 m širok, vkopan je bil v geološko osnovo s polnilom sive barve.



SE 237 – plast

Odkrita je bila v sektorju XVI, kv. 234, 235 in 243. Plast je bila sestavljena iz temno sive ilovice velikosti 8 x 12 m in se je nahajala pod ornico in nad jarkoma SE 152 in SE 156. V njej so bili 2 odl. ustja, odl. dna, ostenje, deli lonca, 7 ostenij lonca, deli razbite sklede in 3 opeke.

SE 152 – jarek

Jarek je bil del dolgega jarka, ki ga sledimo iz sek. XV. Bil je 0,30 m širok s polnilom temno sive barve, v katerem so bili odl. ustja in 6 ostenij.



SE 266 – ognjišče

Odkrito je bilo v sektorju XVI, kv. 232. Ognjišče je bilo okrogle oblike, velikosti 1,40 x 1,10 m. Vkopano je bilo v geološko osnovo. Polnilo je bilo temne barve z žganino, ogljem

in močno rdeče ožgane zemlje ter ostenjem rimskodobne lončenine. C14 starost BP 1755±70, kalibracija AD 210–390 AD, Institut Rudjer Bošković, Zagreb.

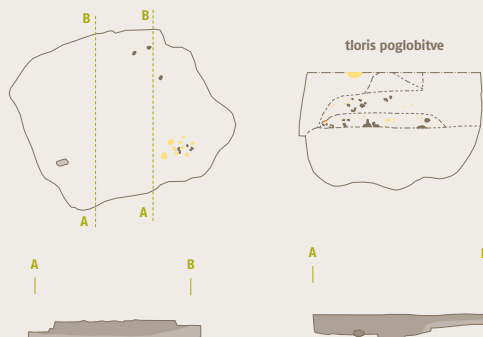

Stojke **SE 218** iz kv. 217, vel. 0,68 x 0,44 m, **SE 219** iz kv. 216, vel. 0,26 m v premeru, **SE 220** iz kv. 215, vel. 0,28 m v premeru, **SE 221** iz kv. 215, vel. 0,26 m v premeru, **SE 223** iz kv. 214, vel. 0,26 m v premeru, **SE 224** iz kv. 214, vel. 0,29 m v premeru, **SE**

225 iz kv. 214, vel. 0,28 m v premeru, **SE 230** iz kv. 222, vel. 0,32 m v premeru, **SE 231** iz kv. 221, vel. 0,28 m v premeru, **SE 232** iz kv. 221, vel. 0,24 m v premeru, **SE 233** iz kv. 220, vel. 0,22 m v premeru, **SE 234** iz kv. 220, vel. 0,22 m v premeru, **SE 235**

iz kv. 227, vel. 0,30 m v premeru, v polnilu so 3 ostenja rimskodobne lončenine, **SE 236** iz kv. 227, vel. 0,30 m v premeru, **SE 238** iz kv. 229, vel. 0,22 m v premeru, **SE 239** iz kv. 234, vel. 0,20 m v premeru, **SE 240** iz kv. 233, vel. 0,30 m v premeru, **SE 241** iz

kv. 233, vel. 0,30 m v premeru lahko povežemo s stojkami v sek. XIII in XIV. Skupaj tvorijo del rimskodobnega objekta.

SE 218 – stojka



SE 219 – stojka

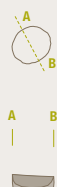

SE 220 – stojka



SE 221 – stojka



SE 223 – stojka

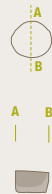

SE 224 – stojka

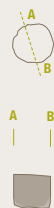

SE 225 – stojka



SE 230 – stojka

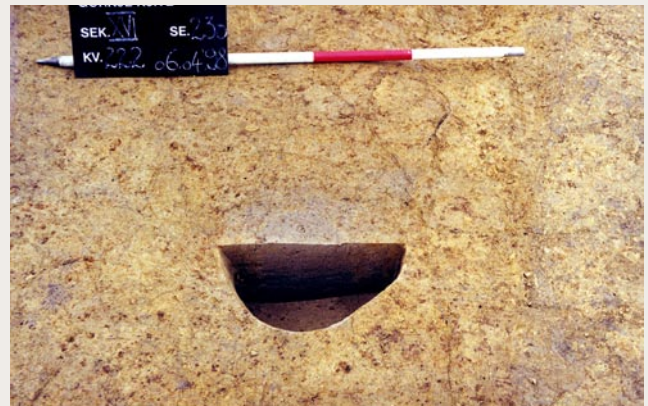

SE 231 – stojka



SE 232 – stojka

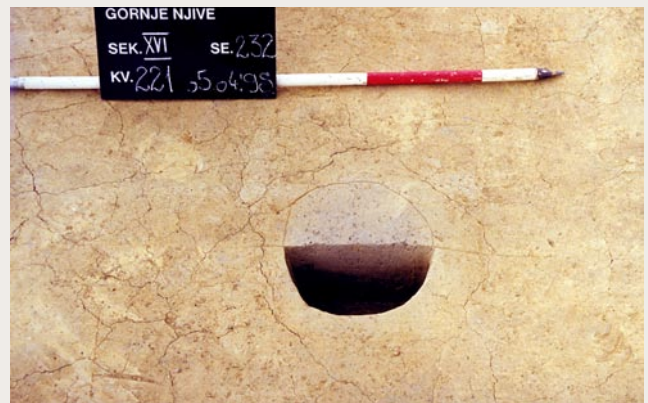

SE 233 - stojka



SE 234 - stojka



SE 235 - stojka



SE 236 - stojka



SE 238 – stojka



SE 239 – stojka

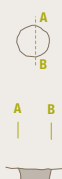

SE 240 – stojka



SE 241 – stojka



Sektor XVII

Nahajal se je na južnem delu najdišča, kjer je prevladovalo srednjeveško gradivo. Nekaj pa je tudi rimskodobnih najdb: kv. 246: 10 ostenij;

SE 270, 152 – jarek

Jarek je ležal v sektorju XVII, kv. 243, širok je bil do 0,30 m in predstavlja nadaljevanje jarka SE 152 iz sektorjev XV in XVI. Vkopan je bil v geološko osnovo. Polnilo je bilo sive barve z drobci žganine z 12 ostenji in 2 odl. dna.

Sektor XVIII

Razpršene in redke rimskodobne najdbe so bile v kv. 265: 3 ostenja; kv. 266: odl. dna in 2 ostenji; kv. 268: 2 odl. dna in 7 ostenji.

Sektor XIX

Prav tako je bilo nekaj rimskodobnih najdb: kv. 269: 3 odl. ustij in 1 ostenje.

Sektor XX

Rimskodobne najdbe so bile v kv. 271: 4 odl. ustij in 7 ostenji; kv. 272: odl. dna in 2 ostenji; kv. 274: odl. dna.

Sonda 2: 2 odl. ustij, 3 ostenja; Sonda 3: 2 odl. ustij, 1 ostenje;

Sonda 4: 3 odl. dna, 1 odl. ustja, 16 ostenij in okrasni kamen – gema (G1557); Sonda 5: odl. ustja, ostenje.

kv. 247: odl. dna, 7 ostenij; kv. 248: odl. ustja, 4 odl. dna, 3 okrašena ostenja, 10 ostenij; kv. 249: 2 odl. ustja, odl. terre sigillate, odl. dna,

SE 310, 156 – jarek

Jarek je ležal v sektorju XVII, kv. 243. Širok je bil do 0,30 m in predstavlja nadaljevanje jarka SE 227, 156 iz sektorja II in XIV. Vkopan je bil v geološko osnovo. Polnilo je bilo sive barve z žganino.

SE 279 – jarek

Ležal je v sektorju XVIII, kv. 261 A, 266, 265, 267 in 268. 24 m dolg in 0,80 m širok jarek se je nadaljeval v sek. XIX. Vkopan je bil v geološko osnovo 0,62 m. Polnilo je bilo sive barve z opeko, odl. rimskodobne lončenine: spodnji del lonca (G1524) in srednjeveško lončenino: 2 odl. ustij, odl. dna, 2 okrašeni ostenji.

SE 278 – jarek

Ležal je v sektorju XIX, kv. 269 in je del jarka iz sektorja XX. Dolg je bil 8 m in širok do 0,80 m širok. Vkopan je bil v geološko osnovo 0,20 m. Polnilo je bilo sive barve z odlomki rimske lončenine.

SE 277 – jarek

Ležal je v sektorju XX. Kv. 270 in 271 in je del jarka iz sektorja XXI. Bil je podolgovate oblike, dolg 8 m. Vkopan je bil v geološko osnovo. Polnilo je bilo sive barve z žganino in lončenino: lonca (G1547), 7 odl. ustij z ostenjem (G1544), odl. dna (G1546), 15 ostenij, okrašeno ostenje.

11 ostenij; kv. 250: 6 ostenij; kv. 251: 3 ostenja; kv. 255: 3 ostenja; kv. 256: ostenje; kv. 258: 2 odl.ustij, 4 ostenja; kv. 259: 3 odl. ustij, 3 odl.

dna, 3 ostenja; kv. 260: okrašeno ostenje, 2 ostenji; kv. 261: 3 ostenja; kv. 263: 4 ostenja; kv. 265: 3 ostenja; kv. 266: 6 ostenij.



Srednji vek

Srednjeveške strukture in najdbe v plasti, ki jih opredeljujemo v čas srednjega veka (11.–13. stol.), so bile predvsem na zahodnem predelu najdišča, in sicer v sektorjih: XVI do XX, bile so tudi na vzhodnem predelu, v sektorju XI, deloma pa tudi v sektorjih IV, V, XIV in XV.

Sektor II

V tem sektorju je bilo nekaj srednjeveške lončenine: kv. 22, ruševina SE 20: 6 zgornjih delov loncev (G177, 178, 202, 203, 207, 209); kv. 23, ruševina SE 20: zgornji del lonca (G273), kv. 35, ruševina SE 20: zgornji del lonca (G581).

Sektor IV

V ornici v kv. 55 so bili odlomki posode, v kv. 69 pa 2 odl. ustij (G1350, 1351).

SE 43 – jama

Odkrita je bila v sektorju IV, kv. 58. Jama je bila ovalne oblike, velikosti 2,10 x 1,50 m. Vkopana je bila v geološko osnovo 0,35 m. Polnilo je bilo temno rjave barve z žganino, ogljem in srednjeveško lončenino: 13 odl. ustij (G1144–1149, 1164–1166; sl. 115), 1 odl. dna (G1151), 1 okrašeno ostenje (G1150) in 37 ostenij.

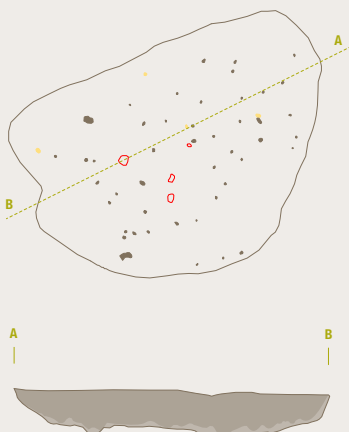

SE 45 – jama

Odkrita je bila v sektorju IV, kv. 69. Jama je bila ovalne oblike, velikosti 1,60 x 1,30 m. Vkopana je bila v geološko osnovo. Polnilo je bilo temno rjave barve z žganino, kamenjem in srednjeveško lončenino: lonca (G1157, 1158), zgornji deli loncev (G1153, 1156), 4 odl. ustij, 4 odl. dna, ročaj, spodnji del lonca (G1152), okrogel obesek (G1159) in 120 ostenij.



115 Del lonca, sek. IV, kv. 58, SE 43.



Sektor V

SE 72 – jama

Odkrita je bila v sektorju V, kv. 73. Jama je bila okrogle oblike, velikosti 1,50 m v premeru. Vkopana je bila v geološko osnovo 0,40 m. Polnilo je bilo sive barve s hišnim lepom, žganino, prazgodovinsko lončenino: okrašena ostenja (G1376), nogo prazgodovinske posode in 8 ostenij; rimskodobno lončenino: 2 odl. ustij, 4 odl. dna (G1375), 13 okrašenih ostenij, del lonca, 29 ostenij; ter srednjeveški odlomki lončenine in ostenjem: 3 odl. dna (G1375), 9 okrašenih ostenij, 3 odl. ustja in 19 ostenij.

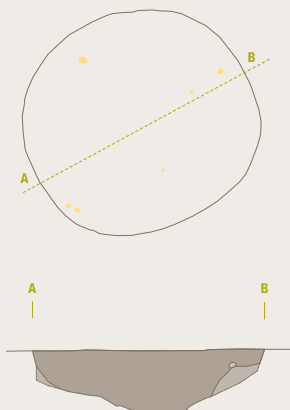

Sektor XI

V ornici in v njenem spodnjem delu je bilo več srednjeveških najdb: kv. 163: 4 odl. dna, 12 okrašenih ostenij, 7 odl. ustij (G1434, 1435), 58 ostenij; kv. 164: 3 odl. dna, 8 odl. ustij, 9 okrašenih ostenij in 29 ostenij; kv. 166: odl. dna; kv. 167: 8 ostenij; kv. 169 A: 12 odl. ustij 1437–1439, 7 odl. dna, 11 okrašenih ostenij, 45 ostenij; kv. 169 B: 4 okrašena ostenja, 5 ostenij; kv.

170: 2 odl. ustij; odl. dna, 4 okrašena ostenja, 17 ostenij; kv. 170 A: 35 odl. ustij (G1440, 1442, 1443, 1452), 9 odl. dna, 43 okrašenih ostenij in 107 ostenij; kv. 170 B: 46 odl. ustij (G1446–1451, 1453), 22 odl. dna, 57 okrašenih ostenij in 152 ostenij; kv. 171: 18 odl. ustij (G1454–1456), 48 okrašenih ostenij, 9 odl. dna in 91 ostenij; kv. 171 A: 29 odl. ustij (G1441, 1444, 1460–1466, 1468), 23

odl. dna, 40 okrašenih ostenij, 49 ostenij in nedoločljiv žel. predmet (G1467); kv. 171 B: okrašeno ostenje, 4 ostenja; kv. 172: 13 odl. ustij (G1457, 1458), 6 odl. dna, 11 okrašenih ostenij in 33 ostenij; kv. 172 A: odl. dna, odl. ustja, 2 okrašeni ostenji in 9 ostenij; kv. 173: 4 odl. ustij (G1469), 4 odl. dna, 45 okrašenih ostenij in 20 ostenij; kv. 174: 8 ostenij.

SE 168 – jama

Odkrita je bila v sektorju XI, na meji kv. 173 in 172. Jama je bila okrogle oblike, velikosti 1,30 x 1,20 m. Vkopana je bila v geološko osnovo. Polnilo je bilo temno rjave barve z ožgano zemljo, ogljem, kostmi in odlomki srednjeveške lončenine: 3 zgornji deli loncev (G1419–1421), 9 odl. ustij, 4 odl. dna, 4 ostenja. V jami je bila tudi kost (os carnu) goveda (Dirjec, tu str. 136).

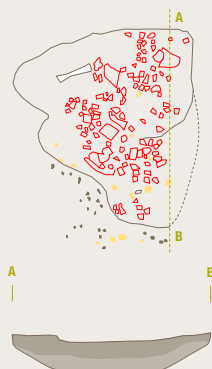

SE 244 – ognjišče

Odkrito je bilo v sektorju XI, na meji kv. 171,172, 171 A in 172 A. Ognjišče je bilo okrogle oblike, velikosti 1,32 x 1,40 m. Vkopano je bilo v geološko osnovo. Polnilo je temne barve z žganino, ogljem in močno rdeče ožgane zemlje, z odl. ustja lonca, odl. ustja, 10 okrašenih ostenij in 7 ostenij.

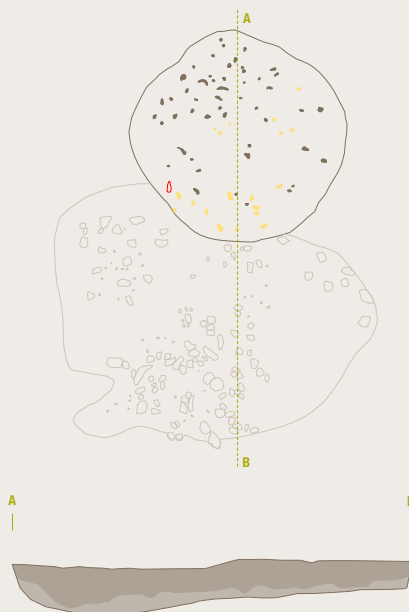

SE 245 – jama

Odkrita je bila v sektorju XI, kv. 164. Jama je bila okrogle oblike, velikosti 1,30 x 1,48 m. Vkopana je bila v geološko osnovo. Polnilo je bilo temno rjave barve z žganino, ogljem in odlomki lončenine: 3 odl. ustja (G1422), 3 odl. dna, 7 okrašenih ostenij in 24 ostenij.

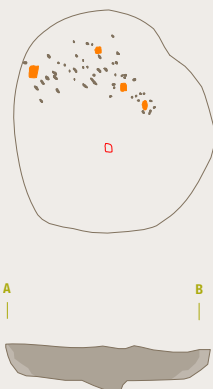

SE 283 – ognjišče

Odkrito je bilo v sektorju XI, na meji kv. 172 in 172 A. Ognjišče je bilo okrogle oblike, velikosti 0,90 m v premeru. Vkopano je bilo v geološko osnovo. Polnilo je bilo temno rjave barve z veliko žganine, oglja in močno rdeče ožgane zemlje, z odl. lončenine: zgornji del lonca (G1426), 4 odl. ustij (G1427, 1428), odl. dna, 8 okrašenih ostenij in 6 ostenij.

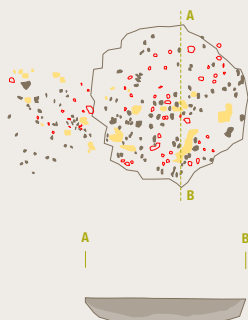

SE 285 – jama

Odkrita je bila v sektorju XI, na meji kv. 171 in 171 A. Jama je bila ovalne oblike, velikosti 2,00 x 1,60 m. Vkopana je bila v geološko osnovo. Polnilo je bilo temno rjave barve z žganino, ogljem in odlomki lončenine: 7 odl. ustij z ostenjem (G1429–1431), 7 odl. dna (G1432, 1471), 5 okrašenih ostenij (sl. 116) in 66 ostenij.

116 Okrašeno ostenje, sek. XI, kv. 171a, SE 285.

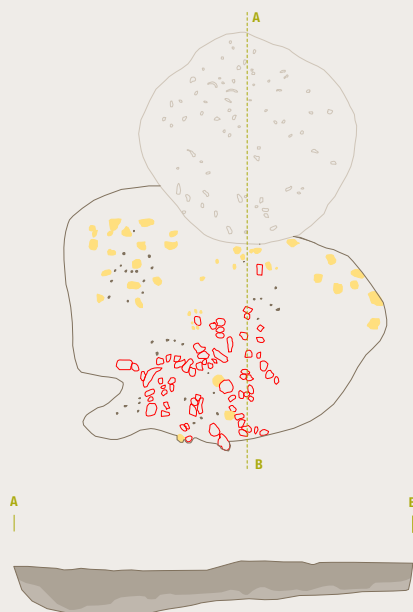

SE 287 – ognjišče

Odkrito je bilo v sektorju XI, kv. 171 A. Ognjišče je bilo okrogle oblike, velikosti 1,44 x 1,26 m. Vkopano je bilo v geološko osnovo. Polnilo je bilo temno rjave barve z veliko žganine, oglja, močno ožgane rdeče zemlje in odlomki lončenine: okrašeno ostenje (G1433), 3 odl. ustij, 3 odl. dna in 11 odl. ostenij.



SE 288 – jama

Odkrita je bila v sektorju XI, na meji kv. 171 A in 170 A. Jama je bila ovalne oblike, velikosti 1,76 x 1,60 m. Vkopana je bila v geološko osnovo. Polnilo je bilo temno rjave barve z žganino, ogljem in odl. lončenine: 3 odl. ustij, 9 odl. dna, 4 okrašena ostenja in 22 ostenij.

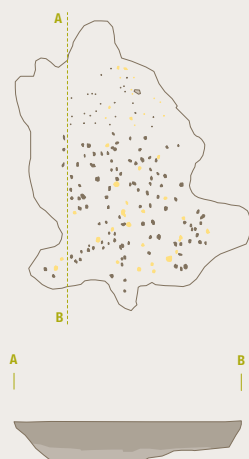

SE 290 – jama

Odkrita je bila v sektorju XI, kv. 169 A. Jama je bila nepravilne oblike, velikosti 1,32 x 0,50 m. Vkopana je bila v geološko osnovo. Polnilo je bilo temno rjave barve z žganino, ogljem in odlomki lončenine: skodelica (G1423), 10 odl. ustij z ostenjem (G1424), 9 odl. dna (G1425), 15 okrašenih ostenij in 32 ostenij.

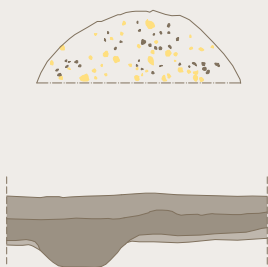

SE 286 – ognjišče

Odkrito je bilo v sektorju XI, kv. 171 A. Ognjišče je bilo okrogle oblike, velikosti 1,00 x 0,90 m. Vkopano je bilo v geološko osnovo. Polnilo je bilo temno rjave barve z veliko žganine, oglja, močno ožgane rdeče zemlje.

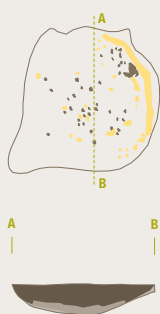

SE 289 – ognjišče

Odkrito je bilo v sektorju XI, kv. 170 A. Ognjišče je bilo okrogle oblike, velikosti 0,58 x 0,60 m. Vkopano je bilo v geološko osnovo. Polnilo je bilo temno rjave barve z veliko žganine, oglja, močno ožgane rdeče zemlje.

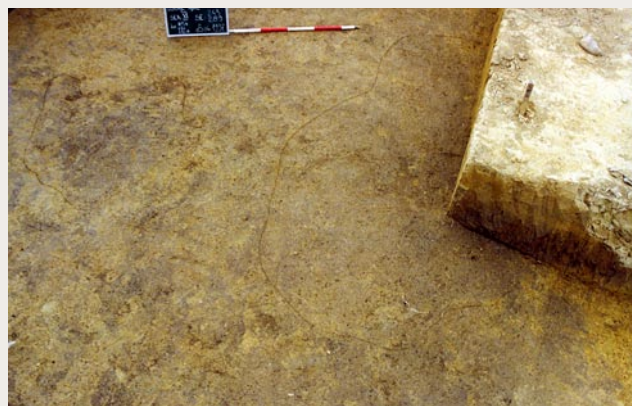
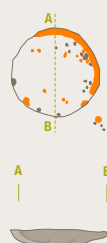

SE 291 – ognjišče

Odkrito je bilo v sektorju XI, kv. 171 B. Ognjišče je bilo okrogle oblike, velikosti 0,60 x 0,70 m. Vkopano je bilo v geološko osnovo. Polnilo je bilo temno rjave barve z veliko žganine, oglja, močno ožgane rdeče zemlje.

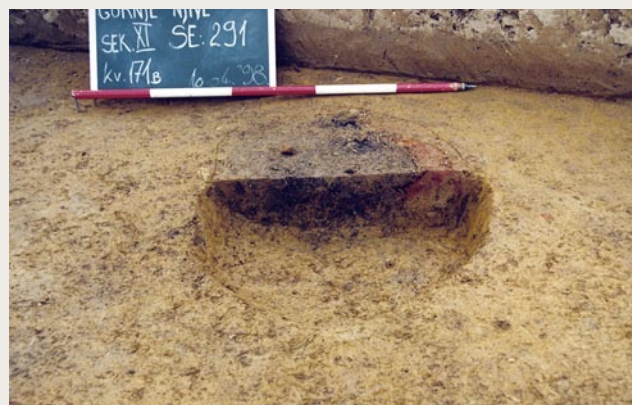

SE 297 – jama

Odkrita je bila v sektorju XI, na meji kv. 172 in 173. Jama je bila okrogle oblike, velikosti 1,50 x 1,20 m. Vkopana je bila v geološko osnovo. Polnilo je bilo temno rjave barve z žganim, ogljem.

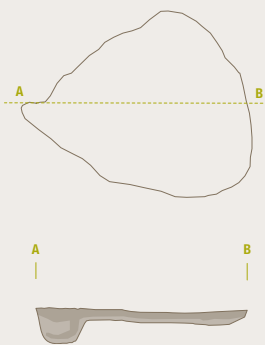

SE 243 – jama

Odkrita je bila v sektorju XI, kv. 170. Manjša jama je bila okrogle oblike, velikosti 0,54 x 0,30 m. Vkopana je bila v geološko osnovo. Polnilo je bilo temno rjave barve z žganim, ogljem.

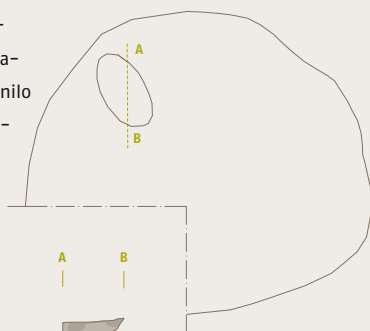

SE 284 – stojka

Odkrita je bila v sektorju XI, kv. 172. Stojka je bila okrogle oblike, velikosti 0,38 x 0,30 m. Vkopana je bila v geološko osnovo. Polnilo je bilo temno rjave barve s fragmenti oglja.



Sektor XII

V ornici so bile redke srednjeveške najdbe: kv. 162: 4 odl. ustij, odl. dna, okrašeno ostenje in 24 ostenij; kv. 164: okrašeno ostenje, 11 ostenij; kv. 175: 4 ostenja.

Sektor XIII

V ornici so bile srednjeveške najdbe redke: kv. 181: odl. ustja (G1487); kv. 199: 4 ostenja; kv. 200: odl. ustja; kv. 204: 2 ostenji.

Sektor XIV

Srednjeveških struktur ni bilo, v ornici so bile razpršene najdbe: kv. 181: 9 odl. ustij, 6 odl. dna, 8 okrašenih ostenij in 42 ostenij; kv. 195: odl. ustja in ostenje; kv. 196: odl. dna, 3 ostenja in 2 okrašeni oste-

nji; kv. 197: okrašeno ostenje in 3 ostenja; kv. 210: 3 odl. dna, odl. ustja, 4 ostenja; kv. 238: odl. ustja, 6 ostenij.

Sektor XV

Srednjeveških struktur ni bilo, v ornici so bile razpršene najdbe: kv. 211: odl. dna, 5 ostenij; kv. 212: spodnji del lonca (sl. 117), 2 odl. dna, okrašeno ostenje, odl. ustja, 3 ostenja; kv. 223: 2 odl. ustja, 3 odl. dna, 3 ostenja; kv. 224: 7 odl. ustij, 3 odl. dna, 2 okrašeni ostenji, 20 oste-

nij; kv. 225: odl. ustja, 4 ostenja; kv. 226: 2 odl. ustij, 5 okrašenih ostenij, 6 ostenij; kv. 237: 8 odl. ustij, 4 odl. dna, 10 okrašenih ostenij, 43 ostenij; kv. 239: odl. dna, 4 okrašena ostenja, 9 ostenij; kv. 240: 2 odl. dna, 3 ostenja.

117 Spodnji del lonca, sek. XV, kv. 212.



Sektor XVI

V ornici je bilo poleg rimskodobnih tudi nekaj razpršenih srednjeveških najdb: kv. 163: odl. dna; kv. 170: odl. dna, 6 odl. ustij, 4 okrašenih ostenij, 16 ostenij; kv. 170 B: 3 ostenja; kv. 171 A: odl. dna, 3 okrašena ostenja, 8 ostenij; kv. 172: 3 odl.

ustij, 4 odl. dna, 2 okrašeni ostenji in 17 ostenij; kv. 215: ostenje; kv. 216: 4 okrašena ostenja, 2 ostenji; kv. 217: 2 ostenji; kv. 218: 3 ostenja; kv. 220: 2 odl. ustij, 2 ostenji; kv. 221: odl. ustja, 2 ostenji; kv. 222: 3 odl. ustij, 7 ostenij; kv. 227: 5 oste-

nij; kv. 228: okrašeno ostenje, ostenje; kv. 229: odl. dna, odl. ustja, 7 ostenij; kv. 243: 2 odl. ustij, 2 okrašeni ostenji; kv. 244: odl. dna, 2 odl. ustja, 9 ostenij, kv. 245: odl. ustja, okrašeno ostenje, 5 ostenij.

SE 267 – jama

Odkrita je bila v sektorju XVI, kv. 245. Jama je bila ovalne oblike, velikosti 2,92 x 1,20 m. Vkopana je bila v geološko osnovo. Polnilo je bilo temno rjave barve z žganino, žlindro,

ogljem in lončenino: 19 odl. ustij, 7 odl. dna (G1508), 15 okrašenih ostenij in 79 ostenij. V njej tudi ostanki zoba svinje (Dirjec 1999). V južnem vogalu jame je bil odkrit ostanek ru-

ševine kurišča oziroma ognjišča. Dno kurišča je sestavljeno iz večjih kosov glinenega rdeče žganega ometa. Na robu kurišča je viden del pravokotne glinene plošče in rob plošče z

zglajeno zunanjo površino. Notranjost peči je bila zapolnjena z ožgano zemljo in fragmenti srednjeveške lončenine.

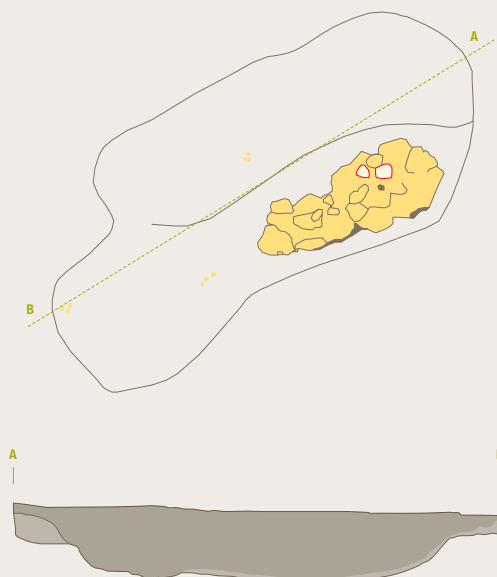

Sektor XVII

V ornici je bilo nekaj skromnih srednjeveških najdb: kv. 246: odl. ustja, 4 ostenja; kv. 248: odl. ustja, 4 ostenja; kv. 251: 2 ostenji; kv. 252:

3 odl. ustij, 1 okrašeno ostenje, 4 ostenja; kv. 254: 3 ostenja; kv. 258: bronasti gumb (G1520), 8 ostenij; kv. 247: železen predmet (G1522), 11

ostenij; kv. 260: 3 ostenja; kv. 265: odl. ustja; kv. 266: 2 ostenji.

SE 247 – jama

Odkrita je bila v sektorju XVII, na meji kv. 246 in 247. Jama je bila okrogle oblike, velikosti 1,26 x 0,80 m. Vkopana je bila v geološko osnovo. Polnilo je bilo črne barve z žganino, hišnim lepom, ožgano ilovico in kosi lončenine: zgornji del lonca, 7 odl. ustja z ostenjem (G1517, 1518), 7 odl. dna (G1519), 26 okrašenih ostenij in 51 ostenij.

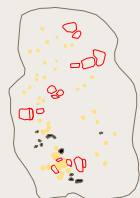

SE 271 – jama

Odkrita je bila v sektorju XVII, kv. 249. Jama je bila okrogle oblike s premerom 1,14 m. Vkopana je bila v geološko osnovo 0,25 m. Polnilo je bilo sive barve z drobci lepa, žganine in 6 ostenji srednjeveške lončenine.

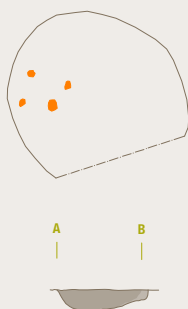

Sektor XVII

V ornici in njenem spodnjem delu so prevladovali srednjeveške najdbe: kv. 251: železen žebelj (G1526), nedoločljiv železen predmet (G1527), kv. 252: 3 ostenja; kv. 253: odl.

ustja, odl. dna, 11 ostenij; kv. 254: 3 ostenja; kv. 255: 5 ostenij; kv. 256: 3 ostenja, železno okovje (G1528), žel. predmet (G1532); kv. 261: okrašeno ostenje, 7 ostenij; kv. 261 A: odl.

ustja, 10 ostenij; kv. 262: 4 ostenja; kv. 264: 2 odl. dna, 2 odl. ustja, 6 ostenij; kv. 265: 3 ostenja, rezilo žel. noža (G1530); kv. 265 A: odl. ustja (G1525), odl. dna, 2 odl. ustij,

ročaj, ostenje, nedoločljiv žel. predmet (G1529); kv. 266: 2 ostenji; kv. 267: odl. ustja; kv. 268: odl. dna, 4 ostenja.

SE 280 – jama

Odkrita je bila v sektorju XVIII, kv. 264. Jama je bila podolgovate oblike, velikosti 1,55 x 1,28 m. Vkopana je bila v geološko osnovo 0,26 m. Polnilo je bilo temno sive barve. V njej so bili odlomki srednjeveške keramike: 2 odl. ustij, okrašeno ostenje, drobci žganine in hišnega lepa. Na zahodni strani jama seka jarek SE 279.



SE 281 – jama

Odkrita je bila v sektorju XVIII, kv. 264. Jama je bila okrogle oblike, velikosti 1,00 x 0,82 m. Vkopana je bila v geološko osnovo 0,20 m. Polnilo, v katerem so bili odlomek srednjeveškega ostenja posode in drobci žganine, je bilo sive barve.

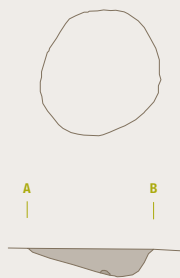

SE 282 – jama

Odkrita je bila v sektorju XVIII. Jama je bila ovalne oblike, velikosti 2,36 x 1,64 m. Vkopana je bila v geološko osnovo 0,30 m. Polnilo je bilo sive barve z žganino, hišnim lepom, kamnitimi oblicami in lončenino: 3 lonci (G1536, 1540, 1542), zgornji deli loncev (G1533, 1537, 1539, 1541, 1543; sl. 118–123), 28 odl. ustij, 15 odl. dna (G1534, 1535), 8 okrašenih ostenij, 154 ostenij.



C14 starost BP 840±70, kalibracija AD 1150–1280 AD, Institut Rudjer Bošković, Zagreb.

118 Ustje lonca, sek. XVIII, kv. 251, SE 282.



121 Zgornji del lonca, sek. XVIII, kv. 251, SE 282.



119 Zgornji del lonca, sek. XVIII, kv. 251, SE 282.



122 Zgornji del lonca, sek. XVIII, kv. 251, SE 282.



120 Zgornji del lonca, sek. XVIII, kv. 251, SE 282.



123 Zgornji del lonca, sek. XVIII, kv. 251, SE 282.



SE 314 – jama

Odkrita je bila v sektorju XVIII, kv. 253. Jama je bila ovalne oblike, velikosti 0,86 x 0,80 m. Vkopana je bila v geološko osnovo 0,22 m. Polnilo je bilo sive barve z žganino, kamnitimi oblicami, drobci hišnega lepa in lončeno: lonec (G1538).

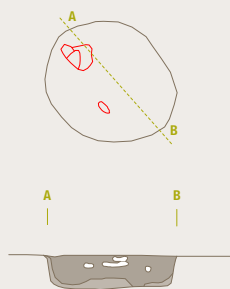

SE 318 – jama

Odkrita je bila v sektorju XVIII, kv. 263. Jama je bila ovalne oblike, velikosti 0,64 x 0,72 m. Vkopana je bila v geološko osnovo 0,25 m. Polnilo je bilo sive barve z veliko oglja in odlomki rimske in srednjeveške lončnine.

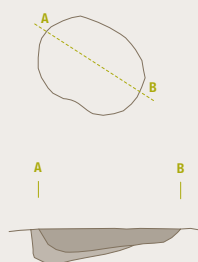

V sektorju je več manjših jamic, opredeljenih kot stojke SE 311 iz kv. 251, vel. 0,20 m v premeru, SE 312 iz kv. 251, vel. 0,14 m v premeru, SE 313 iz kv. 252, vel. 0,20 m v premeru, SE 317, vel. 0,30 m v premeru, SE 320 iz kv. 261, vel. 0,42 x 0,22 m, SE 321 iz kv. 256 vel. 0,48 x 0,18 m, SE 323 iz kv. 255, vel. 0,16 m v premeru, SE 324 iz kv. 255, vel. 0,18 m v premeru, ki so okrogle oblike, velikosti do 0,20 m. Polnila v stojkah so bila sive barve z žganino, ogljem ali drobci lepa.

SE 312 – stojka



SE 320 – stojka



SE 324 – stojka

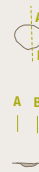

SE 313 – stojka



Sektor XIX

V ornici je bilo nekaj srednjeveške lončenine: kv. 269: 3 ostenja. V ta kvadrant se nadaljuje ozek in dolg jarek SE 279 iz sek. XVIII.

Sektor XX

V ornici in v njenem spodnjem delu je prevladovala srednjeveška lončenina: kv. 270: zgornji del lonca (G1545), 6 odl. ustij, 8 ostenij, železen žebelj (G1551); kv. 271: železen žebelj (G1550); kv. 272: 13 odl. ustij, 40 ostenij in okrašeno ostenje, kv. 273: vrat vrčka (G1548), 9 odl. ustij, 2 odl. dna, 49 ostenij.

SE 273 – jama

Odkrita je bila v sektorju XX, kv. 273. Jama je bila nepravilne oblike, velikosti 2,14 x 1,80 m. Vkopana je bila v geološko osnovo. Polnilo je bilo sive barve z drobci žganine in srednjeveške lončenine: 4 odl. ustij, 1 odl. dna, 10 ostenij.

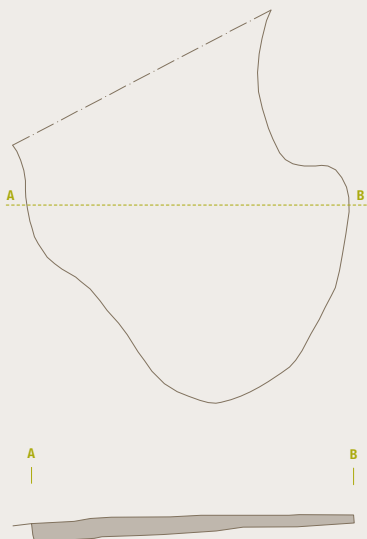

SE 274 – jama

Odkrita je bila v sektorju XX, kv. 272. Jama je bila nepravilne oblike, velikosti 1,10 x 0,40 m. Vkopana je bila v geološko osnovo. Polnilo je bilo sive barve z drobci žganine in srednjeveške lončenine: ostenje in odl. dna.



Sonda 4

V ornici je bilo nekaj srednjeveških najdb: 4 odl. ustij, 17 ostenij in nekaj nedoločljivih železnih predmetov (G1554–1556).

Neopredeljene strukture

Sektor III

SE 61 – jama

Odkrita je bila v sektorju III, kv. 36. Jama je bila nepravilne oblike, velikosti 0,60 x 0,80 m. Vkopana je bila v geološko osnovo 0,50 m globoko. Polnilo je bilo sive barve z drobcici lepa.

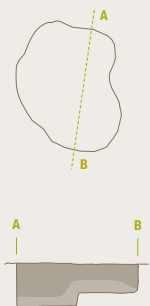

Sektor V

SE 208 – stojka

Odkrita je bila v sektorju V, na meji kv. 101 in 102. Stojka je bila okrogle oblike, velikosti 0,36 m v premeru. Vkopana je bila v geološko osnovo 0,20 m. Polnilo je bilo rjave barve.



SE 210 – stojka

Odkrita je bila v sektorju V, kv. 101. Stojka je bila okrogle oblike, velikosti 0,20 m v premeru. Vkopana je bila v geološko osnovo 0,20 m. Polnilo je bilo rjave barve.

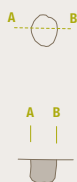

SE 212 – jama

Odkrita je bila v sektorju V, kv. 101. Jama je bila podolgovate oblike, velikosti 1,36 x 0,70 m. Vkopana je bila v geološko osnovo 0,30 m. Polnilo je bilo rjave barve.

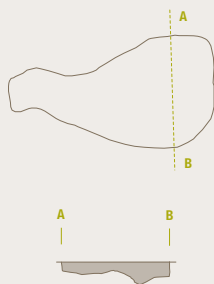

SE 214 – jama

Odkrita je bila v sektorju V, kv. 98. Jama je bila podolgovate oblike, velikosti 1,40 x 0,60 m. Vkopana je bila v geološko osnovo 0,20 m. Polnilo je bilo rjave barve.

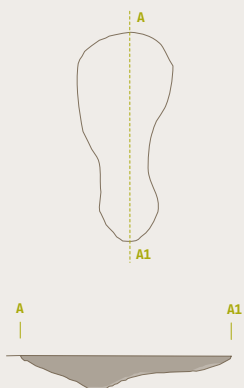

SE 216 – jama

Odkrita je bila v sektorju V, kv. 97. Jama je bila ovalne oblike, velikosti 0,70 x 0,55 m. Vkopana je bila v geološko osnovo 0,20 m. Polnilo je bilo rjave barve.



Sektor VI

SE 94 – jama

Odkrita je bila v sektorju VI, kv. 91. Jama je bila nepravilne oblike, velikosti 1,00 x 0,90 m. Vkopana je bila v geološko osnovo 0,18 m. Polnilo je bilo sive barve.

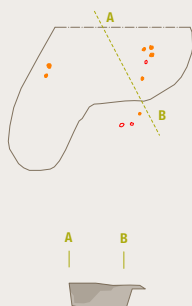

Sektor VIII

SE 123 – stojka

Odkrita je bila v sektorju VIII, kv. 114. Stojka je bila okrogle oblike, velikosti 0,36 m v premeru. Vkopana je bila v geološko osnovo 0,06 m. Polnilo je bilo sive barve z lepim in žganino.



SE 125 – jama

Odkrita je bila v sektorju VIII, kv. 110. Jama je bila ovalne oblike, velikosti 0,60 x 0,40 m. Vkopana je bila v geološko osnovo 0,20 m. Polnilo je bilo sive barve z drobci žganične in lepa.



SE 126 – stojka

Odkrita je bila v sektorju VIII, kv. 116. Stojka je bila okrogle oblike, velikosti 0,23 m v premeru. Vkopana je bila v geološko osnovo 0,14 m. Polnilo je bilo sive barve.



SE 127 – jama

Odkrita je bila v sektorju VIII, kv. 125. Jama je bila podolgovate oblike, velikosti 1,76 x 0,70 m. Vkopana je bila v geološko osnovo 0,40 m. Polnilo je bilo sive barve s kamnito obliko.

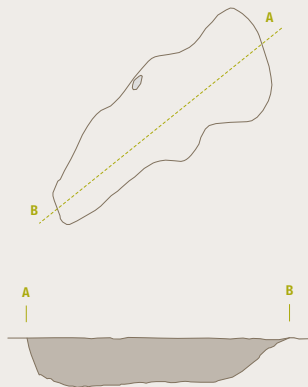

SE 128 – jama

Odkrita je bila v sektorju VIII, na meji kv. 128 in 129. Jama je bila podolgovate oblike, velikosti 2,30 x 0,75 m. Vkopana je bila v geološko osnovo 0,18 m. Polnilo je bilo sive barve z žganino in hišnim lepom.

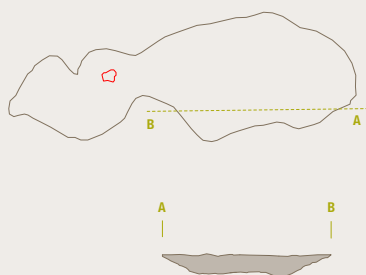

SE 130 – stojka

Odkrita je bila v sektorju VIII, kv. 123. Stojka je bila okrogle oblike, velikosti 0,32 m. Vkopana je bila v geološko osnovo 0,06 m. Polnilo je bilo sive barve z drobci žgane in lepa.



SE 131 – jama

Odkrita je bila v sektorju VIII, kv. 122. Jama je bila nepravilne oblike, velikosti 1,20 x 0,40 m. Vkopana je bila v geološko osnovo 0,20 m. Polnilo je bilo sive barve.

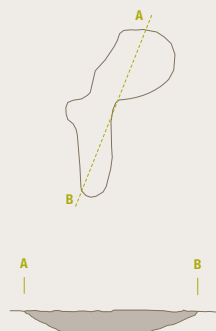

Sektor XI

SE 164 in SE 165 – jami

Odkriti sta bili v sektorju XI, kv. 145. Jami sta bili nepravilne oblike, velikosti 1,00 x 0,70 m. Vkopani sta bili v geološko osnovo, polnilo je bilo temnejše barve.

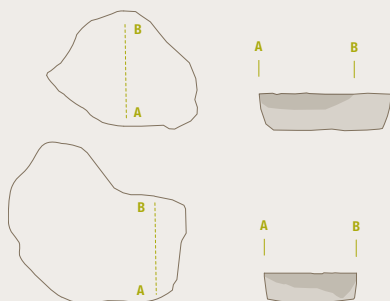

Sektor XV

SE 149 – jama

Odkrita je bila v sektorju XV, kv. 238. Jama je bila ovalne oblike, velikosti 1,40 x 0,90 m. Vkopana je bila v geološko osnovo 0,10 m. Polnilo je bilo sive barve.



SE 150 – jama

Odkrita je bila v sektorju XV, kv. 238. Jama je bila nepravilne oblike, velikosti 1,40 x 1,40 m. Vkopana je bila v geološko osnovo 0,10 m. Polnilo je bilo sive barve.

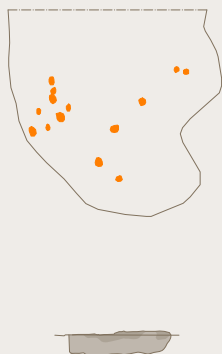

SE 151 – jama

Odkrita je bila v sektorju XV, na meji kv. 224 in 211. Jama je bila nepravilne oblike, velikosti 1,70 x 3,00 m. Vkopana je bila v geološko osnovo 0,15 m. Polnilo je bilo sive barve.



Sektor XVI

SE 222 – jama

Odkrita je bila v sektorju XVI, kv. 215. Jama je bila ovalne oblike, velikosti 2,60 x 1,30 m. Vkopana je bila v geološko osnovo. Polnilo je bilo rjave barve.

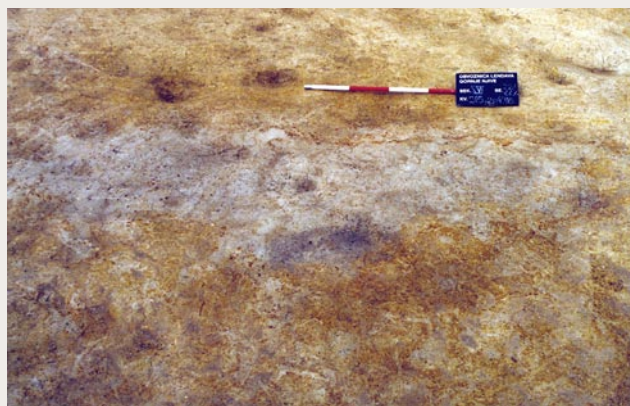

Sektor XVII

SE 272 – jama

Odkrita je bila v sektorju XVII, kv. 249. Jama je bila okrogle oblike, velikosti 0,56 x 0,46 m. Vkopana je bila v geološko osnovo 0,12 m. Polnilo je bilo sive barve z drobcji žganine.

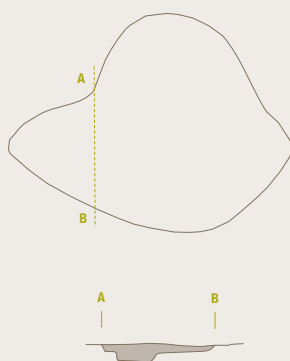

SE 303 – stojka

Odkrita je bila v sektorju XVII, kv. 258. Stojka je bila okrogle oblike, velikosti 0,48 x 0,44 m. Vkopana je bila v geološko osnovo 0,50 m. Polnilo je bilo sive barve z drobcu žganine.



SE 304 – jarek

Odkrit je bil v sektorju XVII, kv. 260. Jarek je bil 3,00 m dolg in 0,14 m širok. Vkopan je bil v geološko osnovo 0,09 m. Polnilo je sive barve.

SE 307 – jama

Odkrita je bila v sektorju XVII, kv. 250. Jama je bila nepravilne oblike, velikosti 1,70 x 1,50 m. Vkopana je bila v geološko osnovo. Polnilo je bilo sive barve z drobcu žganine.

SE 305 – jama

Odkrita je bila v sektorju XVII, na meji kv. 257 in 260. Jama je bila ovalne oblike, velikosti 0,50 m v premeru. Vkopana je bila v geološko osnovo 0,18 m. Polnilo je bilo sive barve z drobcu žganine.

Sektor XVIII

SE 315 – jarek

Odkrit je bil v sektorju XVIII, kv. 253 in 254. Jarek je bil podolgovate oblike, velikosti 5,54 x 0,14 m. Vkopan je bil v geološko osnovo 0,20 m. Polnilo je bilo sive barve z drobcu oglja.



SE 306 – stojka

Odkrita je bila v sektorju XVII, kv. 257. Stojka je bila okrogle oblike, velikosti 0,33 m. Vkopana je bila v geološko osnovo 0,03 m. Polnilo je bilo sive barve.



SE 309 – stojka

Odkrita je bila v sektorju XVII, kv. 249. Stojka je bila okrogle oblike, velikosti 0,28 m v premeru. Polnilo je bilo sive barve z drobcu žganine.



SE 316 – jama

Odkrita je bila v sektorju XVIII, kv. 254. Jama je bila nepravilne oblike, velikosti 2,28 x 1,12 m. Vkopana je bila v geološko osnovo 0,14 m. Polnilo je bilo sive barve z drobcu žganine.

SE 319 – jama

Odkrita je bila v sektorju XVIII, kv. 263. Jama je bila podolgovate oblike, velikosti 0,46 x 0,36 m. Vkopana je bila v geološko osnovo 0,25 m. Polnilo je bilo sive barve z drobci žganine.



Sektor XX

SE 275 – jama

Odkrita je bila v sektorju XX, na meji kv. 271 in 272. Jama je bila podolgovate oblike, velikosti 1,36 x 1,10 m. Vkopana je bila v geološko osnovo 0,20 m. Polnilo je bilo sive barve z drobci žganine.

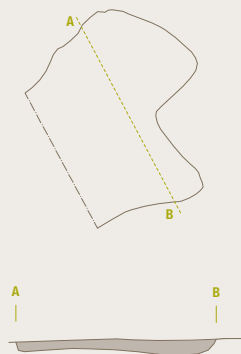

SE 293 – stojka

Odkrita je bila v sektorju XX, kv. 271. Stojka je bila okrogle oblike, velikosti 0,34 m. Vkopana je bila v geološko osnovo 0,25 m. Polnilo je bilo sive barve z drobci žganine.



Sonda 4

SE 299 – jama

Jama je bila okrogle oblike, velikosti 1,30 x 0,50 m. Vkopana je bila v geološko osnovo. Polnilo je bilo temno rjave barve z žganino in ogljem.

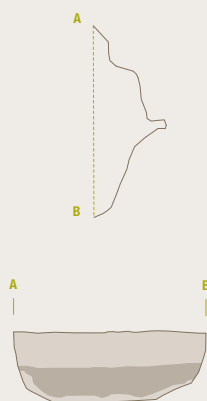

SE 300 - jama

Jama je bila ovalne oblike, velikosti 1,00 x 1,20 m. Vkopana je bila v geološko osnovo. Polnilo je bilo temno rjave barve z žganino in ogljem.

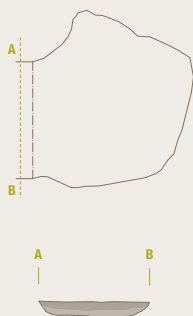

SE 301 - jama

Jama je bila ovalne oblike, velikosti 0,90 x 0,90 m. Vkopana je bila v geološko osnovo. Polnilo je bilo temno rjave barve z žganino in ogljem.

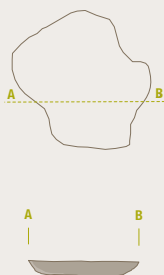

SE 302 - jame

Tri jame v velikosti 0,80 x 1,80, 1,30 x 1,00 in 0,80 x 0,40 m so bile vkopane v geološko osnovo in so imele polnilo temno rjave barve.

Iz prazgodovinskega obdobja so se nam na Gornjih njivah ohranili le skromni ostanki nekdanje poselitve, predvsem kot večje in manjše jame. Prvič je bil prostor poseljen v času bakrene dobe. V to obdobje smo uvrstili jami SE 132 in jamo SE 49, ki smo jih na podlagi vzporednic keramičnega gradiva s slovenskimi in madžarskimi najdišči uvrstili v časovni horizont keramike z brazdstim vrezom. Iz časa bronaste dobe so jame SE 83, 70, 51, 248, 72, 134, 129 in delno 49, ki smo jih na podlagi vzporednic s slovenskimi, hrvaškimi in madžarskimi najdišči uvrstili v čas srednje bronaste dobe.

Po številnih in raznolikih rimskodobnih strukturah (vodnjak, jarki, jame, stojke, ruševine, peči, ognjišča) sklepamo, da so nekoč bili del pristave oziroma kmetije. Vsekakor obstaja verjetnost, da je bila kmetija v bližini že zgodaj zgrajene vojaške rimske ceste v Panoniji, ki je najverjetneje pri Sv. Martinu (*Halicanum*) prečkala Muro in nadaljevala mimo Kota, Dolge vasi in Zalalövöja (*Salla*) naprej v Szombathely (*Savaria*) (Pahič 1960–61, 113; Horvat Šavel 1985, 163–178).

Za časovno opredelitev so pomembne tako analiza oglja oziroma lesa iz določenih struktur kakor tudi najdbe same. Vodnjak je nastal v času med letoma 90 in 110 in se je, sodeč po najdbah, ki so se ohranile v njem (vrč, lonec, železen ročaj vedra, del čaše gubanke, noga trinožnika, deli pokrovov, pladenj, deli loncev, opeka, (G1–32), uporabljal ves čas trajanja kmetije, torej približno do sredine 3. stoletja. Velika ruševina SE 20 iz sektorja II je na podlagi analize oglja datirana v čas med letoma 120 in 340. Različni keramični izdelki imajo širši razpon uporabe. Pladnji, pokrovi, lonci, sklede, čaše, vrči so značilni za čas od 2. do začetka 3. stol. (G38–72, 150–641). Ruševino SE 155 (sek. XIV) bi lahko po lončenini (pladnji, deli loncev, deli čaš) (G1490–1498) opredelili v čas od konca 1. do 3. stol. Ruševina SE 23 (sek. I) je na podlagi analize oglja opredeljena v čas med letoma 70 in 250. Najdbe iz ruševine, denimo pladenj in melnica (G33–35), so se uporabljale predvsem v 2. stol. Približno v isti čas sta opredeljeni tudi ruševini SE 18 in 21 (sek. III–IV), saj so keramične najdbe, kakršne so sklede, lonci, pladnji, značilne za čas od konca 1. stol. do konca 2. stol. (G764–993, 1000–1127). Peči imajo različno starost. Peč SE 7 (sek. II) je na podlagi radiokarbonske analize oglja datirana v čas med letoma 60 in 240, kar potrjuje tudi pokrov iz peči, ki se je uporabljal od 1. stol. do prve tretjine 2. stol. (G139–141). Peč za taljenje SE 122 (sek. II) je na podlagi radiokarbonske analize oglja opredeljena v čas med letoma 240 in 440. Najdbe iz peči, denimo pokrovi, sklede, lonci, čaše, pladnji, so značilne za čas od 2. do 3. stol. (G672–763). Peč SE 154 (sek. XIV) lahko na podlagi lončenine (skleda s prstanasto odebelitvijo na obodu, G1485–1489) opredelimo v čas od druge polovice 1. stol. do konca 3. stol. Ognjišče SE 172 (sek. XIII) je na podlagi radiokarbonske analize oglja bilo v uporabi v letih med 130 in 340, ognjišče SE 266 (sek. XVI) pa med letoma 210 in 390. Časovno lahko opredelimo tudi nekatere iz-

med jam, ki so sestavni del arhitekturnega kompleksa. Jama SE 27 (sek. I) je vsebovala lončenino (G68–72), ki jo opredeljuje mo v čas od konca 1. do 3. stol. V jami SE 133 oziroma 80 (sek. I) so del melnice, deli loncev in pokrov s širokim ročajem (G73–78), ki jama opredeljujejo v čas 2. stoletja. Pod ruševino SE 20 (S041) so jame SE 58, SE 57, SE 29 in SE 121 (sek. II) z lončenino (G650–671), ki jo uvrščamo v čas od 2. do 3. stoletja. V jami SE 2 (sek. IV) sta del oljenke in lončenina (G994–999), ki sodi v čas od 2. do 3. stoletja.

Na raziskanem delu Gornjih njiv je bil odkrit del rimskodobne kmetije z naselbinskimi strukturami, vodnjakom in dvoriščem; časovno jo lahko umestimo na začetek 2. stol. s trajanjem do sredine 3. stol. Pri časovni opredelitvi so bile pomembne najdbe iz struktur in plasti, ki smo jih v nekaterih primerih dopolnili z radiokarbonskimi letnicami oglja iz posameznih struktur. Prostor Gornjih njiv je bil ponovno poseljen v srednjem veku (11.–13. stol.). Od naselbinskih objektov so se ohranile predvsem jame in ognjišča. Jame so različnih oblik in je težko natančno opredeliti njihov pomen. Za bivališča so premajhne. Glede na lončenino, ki je bila najdena v jamah, bi lahko sklepali, da so ti objekti odpadne jame.

Srednjeveško lončenino iz polnil jam smo na podlagi oblikovnega ustja razvrstili v več skupin. Tipološke značilnosti loncev, oblikovanost ustij in raznolikost ornamentov kažejo dobre primerjave z lončenino iz srednjeveških najdišč Vzhodne Evrope.

Poročilo o fakturnih skupinah in naravoslovnih analizah rimske keramike

Janka Istenič

Izhodišče

V Dolgi vasi pri Lendavi so bili že pred izkopavanji Pokrajinskega muzeja Murska Sobota sondirani ostanki naselbine iz rimske dobe (Mikl 1958–59, 173–184; Mikl Curk 1970, 6–10). Ležala je ob pomembni rimski cesti (*via publica*) *Poetovio* (Ptuj)–domnevni municipij *Halicinum* (Sv. Martin na Muri, Hrvatska) (Tomičič 1986, 186; Soproni 1979, 91–97; Šašel 1981, 165 ss.) – *Savaria* (Szombathely, Madžarska)–*Carnuntum* (Petronell ob Donavi, Avstrija). Sondiranje omenjene ceste v odseku Kot–Dolga vas je izvedla Irena Horvat Šavel (Horvat Šavel 1985).

Izkopavanja na Gornjih njivah pri Dolgi vasi so med drugim odkrila ostanke struktur, s katerimi so bile povezane večje količine glinenega ometa in keramike. Cilj raziskave je bil:

1. z makroskopskim pregledom definirati glavne fakturne skupine keramike in predpostaviti njihov izvor, tj., kje so bili predmeti narejeni;

2. z naravoslovnimi analizami (kemijske analize, analiza zbruskov, ponovno žganje vzorcev) preveriti relevantnost makroskopsko ugotovljenih fakturnih skupin in preveriti hipoteze o njihovem izvoru.

Potek dela in izsledki

Med keramičnimi ostalinami z najdišča Gornje njive že na prvi pogled izstopa velika količina odlomkov glinenega ometa (ocena: 3 kubični metri), na katerih so jasno vidni odtisi (»negativi«) palic oziroma vej (sl. 124–126). Najverjetneje so to ostanke strukture, katere ogrodje je bilo narejeno iz vej in premazano z glino, ki se je ob žganju spremenila v keramiko. Iz analiz štirih vzorcev tega ometa (glej tu Daszkiewicz/Schneider, N 001, 005, 045, 046) izhaja, da je bil narejen iz gline, ki je zelo podobna glini, ki so jo še pred nedavnim uporabljali za izdelavo opek v Opekarni Lendava (glej tu Daszkiewicz/Schneider, vzorec N 048) in glini, ki je bila vzorčena v neposredni bližini najdišča (glej tu Daszkiewicz/Schneider, vzorec N 049). Tak rezultat je bil pričakovan, saj se zdi logično, da se za omet uporabi najbližjo, tj. lokalno glino. Analize so nadalje pokazale, da je bil le vzorec št. 5 žgan pri razmeroma visoki temperaturi oziroma večkrat (tega ni mogoče razlikovati), kar nakazuje, da bi utegnil biti del peči. Ostali vzorci so bili žgani pri temperaturi pod 800° C in bi utegnili biti z zunanjega dela peči, ki ga med žganjem ne zajamejo visoke temperature, ali pa

124 Odlomki »lepa«, fotografirano z dveh strani (foto: T. Lauko)

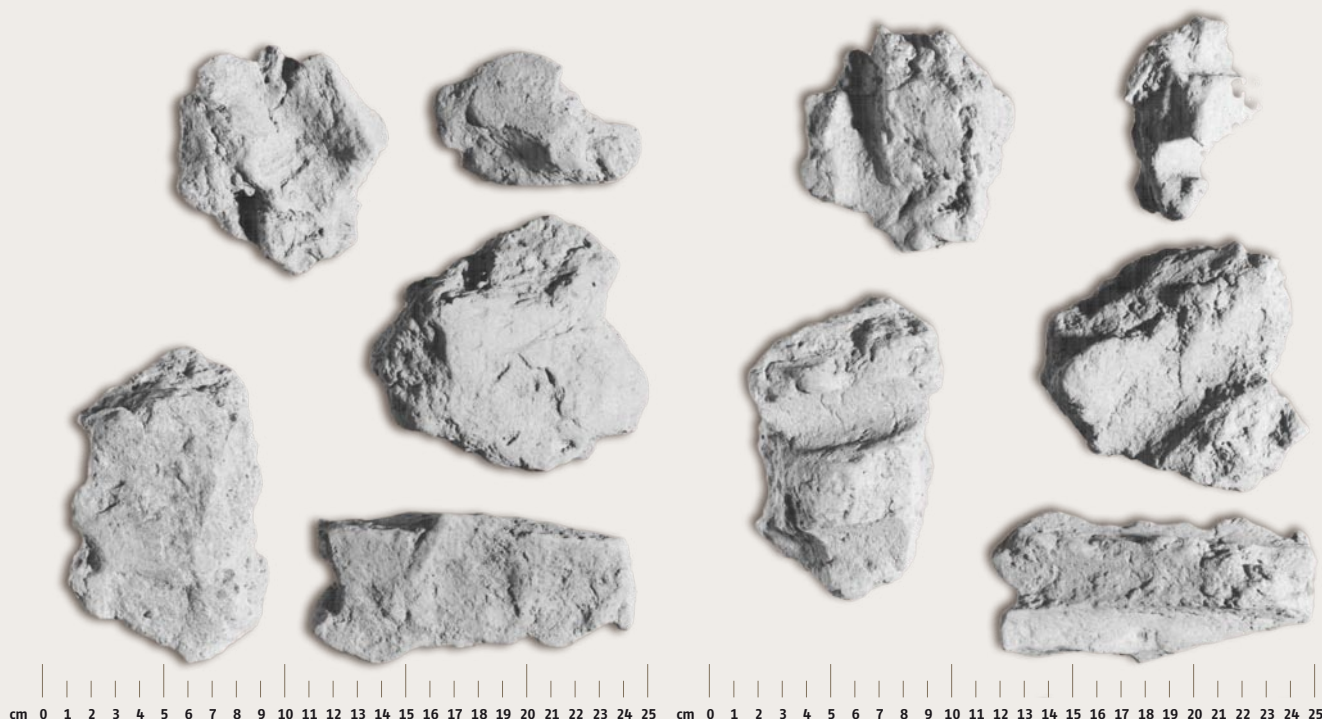

deli druge strukture (npr. stene stavbe), ki je pogorela. Največ takih odlomkov je bilo nad SE 007 in SE 154.

Makroskopski pregled odlomkov keramičnih posod in opeke iz Gornjih njiv pri Dolgi vasi je pokazal, da močno prevladuje groba keramika, ki po oceni predstavlja 80 do 90 odstotkov keramičnih ostankov (ne upoštevajoč glineni omet). Ostanek zavzema predvsem oksidacijsko žgana navadna keramika, njena redukcijsko žgana različica pa je redka. Očitni uvoz – ugotovljeni so bili le odlomki *terre sigillate* – je zelo redek.

Groba keramika

Keramika skupine (fabrikata) **F 1** je sive do (rdeče) rjave barve in ni izrazito porozna (luknjičava), vključuje pa raskave grobe delce (kremen?; velikost 1/2 do nekaj mm, prevladuje velikost okoli 1 mm), zaradi katerih je površina izrazito raskava. Vidni so tudi zelo mehki delci sive do rjave barve (velikosti pribl. 1 do 3 mm) in sljuda (zelo drobna do groba) s srebrnim ali »bakrenim« leskom. Lahko je redukcijsko (**F 1a**; sivi odtenki) ali oksidacijsko žgana (**F 1b**; rdečerrjavi odtenki), pogosto pa od sive do rjave barve prehajajoča površina nakazuje žganje v neenakomerni atmosferi. Med pregledovanjem keramike se je na začetku zdelo, da se od skupine F1 loči zelo podobna keramika, ki pa vsebuje več zelo

grobih raskavih delcev, ki ob potegu s prsti po površini keramičnega odlomka izpadajo (**F 2a** in **F 2b**, tj. redukcijsko in oksidacijsko žgana različica). Nadaljnje pregledovanje je pokazalo, da je makroskopsko razlikovanje med F1 in F2 zelo težko in je zato nezanesljivo.

Izsledki analiz zbruskov vzorcev so pokazali, da so za obe skupini značilni grobi in zelo grobi delci kremenca ali kremenovih, verjetno metamorfnih kamenin, ki so zelo verjetno pustilo (torej dodani glini). Mehki temni delci so bržkone skupki gline z visoko vsebnostjo železa in verjetno tudi skupki gline z visoko vsebnostjo organskih snovi. Med skupinama F1 in F2 se nakazuje razlika v deležu melja. Kemijske analize in ponovno žganje vzorcev pa so nakazali dve podskupini, ki ne ustrezata makroskopsko ugotovljenima fabrikatoma F1 in F2 (glej tu Daszkiewicz/Schneider, Abb. 128, Keramik Gruppe 2).

Med oblikami smo zasledili lonce, trinožnike, skleda, vrče in pokrove. Največ posod je izdelanih prostoročno, ustje pa je bilo izdelano na vretenu, nekatere posode pa so v celoti izdelane na vretenu.

125 Odlomki »lepa«, fotografirano z dveh strani (foto: T. Lauko)



126 Odlomki »lepa«, fotografirano z dveh strani (foto: T. Lauko)



Navadna keramika

Med pregledovanjem keramike sem delovno delila navadno keramiko na naslednje skupine (fabrikate):

Skupina (fabrikat) MM 7

Keramika oranžne do rdeče barve, površina mazasta, z gostimi drobnimi delci srebrne sljude in mehki rjavo rdečimi vključki (verjetno skupki glin z visoko vsebnostjo železa). Jedro v preloemu je lahko sivo.

Ta keramika je makroskopsko zelo podobna tisti, za katero sem pri proučevanju keramike z bližnjega Sv. Martina na Muri (verjetno rimski *Halicatum*) domnevala, da tam predstavlja izdelke lokalne lončarske obrti.² Zato sem jo označila z okrajšavo MM.

Skupina (fabrikat) MM 8

Keramika kot MM 7 a (temno) sive barve. Površina je pogosto lisasta (sive oziroma rjavo rdeče lise).

Skupina (fabrikat) DV 7

Keramika, ki je zelo podobna MM 7. Zdi se, da je manj izrazito mazasta, da pogosto vsebuje manj sljude in da je po barvi manj rdeča oziroma oranžna. Precej podobna je tudi poetovionskemu fabrikatu F 7 (Istenič 1999, 88–89; Daszkiewicz/Schneider 1999) od katerega se makroskopsko razlikuje predvsem po tem, da je bolj mazasta (tj. bolj mehka), in morda tudi po višji vsebnosti rjavo rdečih mehkih vključkov.

Skupina (fabrikat) DV 8

Keramika kot DV 7 a sive barve. Oblike: razne skledе, krožniki, pokrovi, vrči, lonci, lončki, čaše, skodelice, kadilnice.

Razlikovanje med skupinami MM 7 in DV 7 ter MM 8 in DV 8 se je pri opredeljevanju posameznih črepinj keramike izkazalo za težko oziroma nemogoče in zato z veliko verjetnostjo tudi nerelevantno. Arheološko/makroskopsko ugotovljeni skupini DV 7 (oziroma DV 8) in MM 7 (oziroma 8) se po naravoslovnih analizah nista izkazali za homogeni niti vsaka posamič niti obe skupaj. Glavnina vzorcev (glej tu Daszkiewicz/Schneider, Abb. 128, Keramik Gruppe 1) dobro ustreza vzorcu glin, ki je bil vzet v neposredni bližini izkopavanja (N 049), in moderni opeki iz opuščene Opekarne Lendava (N 047). To kaže na lokalno proizvodnjo keramike, ki je zajeta v tej skupini. Izsledki teh analiz so potrdili arheološko domnevo, da razlikovanje med skupinama MM 7 (oziroma 8) in DV 7 (oziroma 8) ni relevantno. Za interpretacijo precejšnje podobnosti te skupine in poetovionskega fabrikata F 7/F 8 bo treba primerjati tudi z bruske poetovionskih vzorcev.

Kontrolni vzorci keramike z najdišča Sv. Martin na Muri (vzorci N 055–058, 060) so pokazali, da (z izjemo meljnice, vzorec N 059) sestavljajo homogeno skupino, ki se malo, a bistveno razlikuje od fabrikata MM/DV 7 oziroma od z naravoslovnimi metodami ugotovljene skupine II iz Gornjih njiv pri Dolgi vasi (glej tu Daszkiewicz/Schneider, Abb. 130, Keramik Gruppe 2). Ta skupina torej bržkone predstavlja izdelke lokalne proizvodnje v Sv. Martinu na Muri, kot je bilo predpostavljeno (Istenič 1999, 201), vendar pa

makroskopsko podobna keramika z Gornjih njiv najverjetneje ne izvira iz Sv. Martina na Muri.

Ostali vzorci keramike, ki je bila makroskopsko opredeljena kot skupina MM/DV 7 oziroma 8, je zajeta v dveh skupinah:

1. glej tu Daszkiewicz/Schneider, Abb. 128, Keramik Gruppe 3. Osem vzorcev navadne keramike (krožniki, vrči, skledе, gubanka), ki se po rezultatih naravoslovnih analiz jasno razlikujejo od skupine II (Daszkiewicz/Schneider, Abb. 128, Keramik Gruppe 3), makroskopsko pa jih ne znamo razlikovati. Provenienca ni znana.
2. glej tu Daszkiewicz/Schneider, Abb. 128, Kalkreiche Keramik. Vzorci treh meljnic iz Gornjih njiv pri Dolgi vasi in ene meljnice iz Sv. Martina na Muri (za to je bila arheološko previdno dana domneva o poetovionskem izvoru – glej Istenič 1992, 117). Skupinica je glede na izsledke naravoslovnih analiz homogena. Po visoki vsebnosti kalcija se jasno razlikuje od poetovionskega fabrikata F 7. Te meljnice so bile torej verjetno izdelane v istem, še neugotovljenem središču.

Opeke

Pri opekah je bil makroskopsko ugotovljen le en fabrikat, tj. **OP 1**. Zanj so značilni rjavo rdeča barva, mazasta površina in veliki mehki rjavo rdeči (pogosti) in svetlo rjavi delci ter sljuda. Podobna je fabrikatu MM/DV 7. Po naravoslovnih analizah se ta fabrikat ne razlikuje od glavnine vzorcev fabrikata MM/DV 7. Sodi v II. skupino, za katero domnevamo lokalni izvor (glej tu Daszkiewicz/Schneider, Abb. 128, Keramik Gruppe 2, N 035, N 041, N 047). Mehki rjavo rdeči delci so bržkone skupki glin z visoko vsebnostjo železa.

Sklep

Makroskopsko je bila pregledana večina vseh izkopanih keramičnih ostalin. Pri tem smo definirali glavne faktorne skupine in izbrali 50 vzorcev za naravoslovne analize (z vzorci glin in novodobnimi opekami iz Opekarne Lendava vred). Tem smo za primerjavo dodali 6 vzorcev keramike z bližnjega in pomembnega rimskega najdišča Sv. Martin na Muri (*Halicatum*) in štiri vzorce rimske opeke, ki so bile izdelane na Ptujju (*Poetovio*). Rezultate teh analiz smo primerjali z že izvedenimi 120 analizami rimske keramike iz Ptujja (Daszkiewicz/Schneider 1999), kar je močno povečalo možnosti interpretacije.

Med keramičnimi ostalinami iz Gornjih njiv pri Dolgi vasi prevladujejo ostanki glinenega ometa. Zanj so uporabili glino lokalnega izvora. Med ostanki keramičnih posod in opek močno prevladujejo posode iz grobe keramike (skupina F 1/F 2). Izdelane so iz glin, ki so ji dodali delce kremenčevih kamenin. Njihov izvor ni jasen.

Ostale posode so bile narejene iz finejše keramike. Makroskopsko smo poskušali razlikovati dve skupini, MM 7/8 in DDV 7/8. Po izsledkih naravoslovnih analiz to razlikovanje ni relevantno. Izdelki, ki smo jih makroskopsko uvrstili v skupini MM 7/8 in DDV 7/8, po naravoslovnih analizah sodijo v tri skupine, ki imajo verjetno različen izvor. Največjo skupino predstavlja skupina I (glej tu Daszkiewicz/Schneider, Keramik Gruppe 1), ki verjetno predstavlja izdelke lokalnih delavnic. Skupina, v kateri so same meljnice, izvira iz še nedefiniranega središča, ki pa verjetno ni *Poetovio* niti *Halicatum* (glej tu Daszkiewicz/Schneider, Kalkreiche Keramik). Tudi izvor izdelkov tretje skupine (glej tu Daszkiewicz/Schneider, Keramik Gruppe 3) zaenkrat še ni znan.

² Na to poleg makroskopsko izredno homogene fature velike večine izdelkov (Istenič 1992, 117; Istenič 1999, 201) kažejo tudi tam izkopani ostanki lončarske delavnice (Tomičič 1986, 186).

Bericht zu den Untersuchungen der Keramik

Małgorzata Daszkiewicz, Gerwulf Schneider

Von Frau Dr. Janka Istenič wurden 42 Proben von Gefäßkeramik und Ziegeln aus Gornje njive pri Dolgi vasi für die archäometrischen Untersuchungen ausgewählt. Als lokales Material wurden zum Vergleich vier Proben von Wandverputz bzw. Ofenauskleidung eingeschlossen. Eine Tonprobe und ein moderner Ziegel aus der Ziegelei Lendava und eine weitere Tonprobe aus der unmittelbaren Umgebung der Grabung in Gornje njive pri Dolgi vasi dienten als Beispiele für die regionale Tonzusammensetzung. Zum weiteren Vergleich wurden vier antike Ziegel aus Poetovio und sechs Proben von Gefäßkeramik aus Martin na Muri mit denselben Methoden analysiert. Die untersuchten Proben sind mit ihren Inventarnummern und den durch Frau Istenič makroskopisch unterschiedenen Fabrikaten in Tabelle (Abb. 127) zusammengestellt.

Von allen Proben wurde die chemische Zusammensetzung mittels wellenlängendispersiver Röntgenfluoreszenzanalyse (WD-XRF)³ ermittelt (Abb. 128). Bei Probenmengen unter einem Gramm war die Bestimmung einiger Spurenelemente nicht möglich. Nachbrennproben (MGR-Analyse; Daszkiewicz/Schneider 2001) wurden nur bei ausreichendem Material und daher nur von einem Teil der Proben angefertigt (Abb. 129–132). Die aus den Veränderungen beim Nachbrennen abzulesenden originalen Brenntemperaturen und die nach Brennfarbe und Aussehen der Oberfläche differenzierten Matrixgruppen sind in Tabelle (Abb. 127) angegeben⁴. Mit Ausnahme von sechs zu kleinen Proben wurden von allen Proben Dünnschliffe angefertigt und polarisationsmikroskopisch untersucht. Jeder Dünnschliff wurde mit einem Mikrofoto belegt (Abb. 133–142). Alle Fotos sind mit konstanter Vergrößerung und mit gekreuzten, zur deutlicheren Darstellung der Poren manchmal mit unvollständig gekreuzten

3 Die Präparation der Proben für die Bestimmung der chemischen Zusammensetzung erfolgt durch Pulverisieren kleiner Fragmente der Scherben in einer Achtmühle. Zuvor werden die Oberflächen abgeschliffen und die Fragmente in destilliertem Wasser mit Ultraschall gereinigt. Die Probenpulver werden über Nacht getrocknet und eine Stunde bei 880° C geglüht. In der Tabelle sind die Glühverluste (GV) in Gewichtsprozent angegeben. Jeweils 1,0 g Probe wird mit genau 4,0 g eines Lithiumtetraborat-Metaborat-Gemisch (Merck Spectromelt A12) in einem Platintiegel (Pt/Au5) geschmolzen und in eine Platinkokille zu einem runden Glasplättchen gegossen. Bei kleineren Proben werden 0,1 Gramm Probe mit 1,9 Gramm Spectromelt A10 vermischt. Wegen der stärkeren Verdünnung sind dann die Spurenelemente Cu, Y, Nb, La, Ce, Pb und Th nicht mehr bestimmbar. Die Glasplättchen werden mit einem wellenlängendispersiven Röntgenspektrometer (Philips PW1400) auf alle Haupt- und eine Reihe von Spurenelementen gemessen. Alle Analysen gelten für geglühte Proben. Die Eichung beruht auf ca. 60 internationalen Referenzproben und wird regelmäßig durch wiederholte Kontrollanalysen gesichert.

4 Für die standardisierte Beschreibung des Brennverhaltens werden nach dem Nachbrennen auf 1200° C folgende Matrixtypen unterschieden: a) gesintert (SN) = die Probe ist verdichtet und kann u. U. kleiner werden, wobei die Kanten scharf bleiben; b) überbrannt (ovF) = die Probe ändert die Form; c) angeschmolzen (ovM) = die Oberfläche der Probe ist angeschmolzen und die Kanten sind gerundet; d) geschmolzen (MLT) = die Form der Probe wird rund oder annähernd rund; / = verschiedene Partien mit scharfer Grenze. Die Ziffern geben Gruppen gleicher Brennfarbe an, die gleichzeitig zwischen kalkreicher und kalkarmer Keramik unterschieden lässt. Außer wenigen Proben mit kalkreicher Matrix (CaI) und einer mit gemischter Matrix (Mx) sind alle untersuchten Proben kalkarm.

Polarisationsfiltern aufgenommen. Sie sind damit untereinander direkt vergleichbar. Zehn Proben wurden auch phasenanalytisch mit Röntgendiffraktometrie (XRD) untersucht. Der Vergleich der Ergebnisse dieser Analysen mit denen der gebrannten Tonproben bestätigten die in der Tabelle (Abb. 127) angegebenen Brenntemperaturen.

Das Ergebnis der Klassifizierung nach der Materialzusammensetzung sind die in Tabelle (Abb. 128) unterschiedene Keramikgruppen. Diese Gruppierung beruht zunächst auf multivariaten Clusteranalysen (Dendrogrammen) der chemischen Analysen. Die Gruppen wurden dann mit den Ergebnissen der übrigen Untersuchungen überprüft. Es ist dabei zu berücksichtigen, dass die chemische Analyse die Gesamtzusammensetzung von Ton und Einschlüssen wiedergibt, die Dünnschliffuntersuchung überwiegend den Schluff- und Sandanteil wiedergibt, und die MGR-Analyse als einzige Methode nach der Zusammensetzung der feinen Tonmatrix klassifizieren kann. Die Kombination aller drei Methoden erlaubt daher eine einigermaßen sichere Deutung der Klassifizierung in Gruppen.

Für die lokale Keramikzusammensetzung bilden die Analysen der aus der Ziegelei stammenden Proben zusammen mit dem Ton aus Dolga vas und den Verputzproben eine weitgehend homogene Referenzgruppe. Die Tonprobe aus der Ziegelei besitzt einen höheren Anteil an feinsandigem Quarz als der moderne Ziegel – was sich in einem höheren Siliziumgehalt ausdrückt – und passt daher weniger gut zu dem Ziegel aus der Ziegelei als die Tonprobe von Dolga vas. Sie hat daher auch ein etwas anderes Brennverhalten und ist bei 1200° C lediglich gesintert (SN) während die übrigen Proben überbrannt sind (ovF). Alle vier Verputzproben sind im Brennverhalten und in der Brennfarbe identisch, wie auch das bereits vor der Analyse bestimmte gleiche Fabrikat MM7 erwarten ließ. Typisch für alle Proben dieser Gruppe ist die feinglimmerige Tonmatrix, die sehr viel Quarz von Schluff- und Feinsandkorngrößen und viele eisenreiche Tonaggregate enthält. Die Verputzprobe N005 muss eine Temperatur von etwa 1100° C erreicht haben, wie sich aus dem Nachbrennen ergibt (Abb. 129) und wie im Mikrofoto (Abb. 134a) die blasig löchrige Matrix zeigt, von der die bei 1000° C gebrannten beiden Tonproben (Abb. 133b, d) noch weit entfernt sind. Die anderen drei untersuchten Verputzproben bestehen aus Ton, der zwischen 800 und 1000° C gebrannt wurde, stellen also möglicherweise Teile von Ofenwänden dar und wären damit ein für die lokalen Töpferprodukte gut vergleichbares Material. Es lässt sich allerdings auch nicht ausschließen, dass die Verputzfragmente bei einem Schadenfeuer solche Temperaturen erreichten.

Die zur Gruppe 1 zusammengefasste Keramik mit den analysierten vier Ziegeln aus Gornje njive entspricht in der Materialzusammensetzung der lokalen Referenzgruppe. Die schwankenden Siliziumgehalte sind durch unterschiedliche Quarzanteile bedingt. Sie sind im Mittel etwas geringer als die der Referenzgruppe. Die stark schwankenden Eisengehalte wurden durch die unterschiedlichen Konzentrationen an dunklen eisenreichen Toneinschlüssen verursacht. Auch bei den dunklen tonigen Einschlüssen in Probe N 041 (Abb. 135d) handelt es sich um solche und nicht um zugesetzte Schamotte. Erhöhte Phosphor- und Bariumgehalte mancher Proben wurden durch sekundäre Veränderungen bei der Bodenlagerung verursacht und sind kein Kriterium für die Klassifizierung nach dem Ausgangsmaterial. Die Gruppe schließt mehrere Fabrikate ein, die sich jedoch nur gra-

127 Liste der untersuchten Proben mit makroskopisch bestimmter Qualitätsgruppe (Fabrikat), Matrixgruppe und originaler Brenntemperatur nach der MGR-Analyse.

Lab. Nr.	Inventar / Acc. Nr.	Art der Probe	Fabrikat	MGR-Gruppe	originale Brenntemperatur
Proben von Dolga vas (aufbewahrt im Pokrajinski muzej Murska Sobota):					
N 001	o.Nr.	Wandverputz	MM7	ovf 2	900-1000° C
N 002	o.Nr.	Ziegel	MM7	ovf 2	900-1000° C
N 003 *	5552	Teller	MM7		
N 004	5479	Topf	F1	SN 5	700-800° C
N 005	o.Nr.	Wandverputz	MM7	ovf 2	1100-1200° C
N 006	5691/1	Teller	DV7		
N 007	5701/3	Teller	DV7		
N 008 *	5692/6	Gefäß	DV7		
N 009	5653/4	Henkel	DV7		
N 010 *	5653/2	Topf	F1a		
N 011	5690	Deckel	F1a		
N 012	5658/1	Deckel	F1a		
N 013	5696/1	Topf	F1b		
N 014	5691/11	Topf	F1a		
N 015	5653/1	Topf	F1b		
N 016	5691/3	Topf	F1b		
N 017	5691/4	Topf	F2b or F1b		
N 018	5667/1	Topf?	DV8		
N 019 *	5558/1	Topf	F1b/a		
N 020	5505/2	Topf	F1a or F2	SN 12	
N 021	5516/4	Teller	DV7		
N 022	5549	Topf	F1a		
N 023	o.Nr.	Topf	F1a/b or F2	SN 13	
N 024	o.Nr.	Topf	F1a/b or F2	SN 6	800-900° C
N 025	o.Nr.	Gefäß	DV7/8	ovf 1	900-1000° C
N 026	o.Nr.	Gefäß	DV7	ovf 2	900-1000° C
N 027 *	5692/4	Teller	DV7		
N 028	5600/3	Räucherschale?	DV7	ovf 2	
N 029 *	o.Nr.	Gefäß	varia, sim.F1		
N 030	5607/1	Topf	F1	SN 13	
N 031	5460	Kragenschüssel	MM7		
N 032	5465	Deckel	DV7?		
N 033	5692/1	Reibschüssel (mortarium)	DV7/8	(Cal) MLT 7	700-800° C
N 034	5540	Becher	DV7	ovf 2	
N 035	5704	Ziegel	OP1	(Mx) SN 2/15	1000-1100° C
N 036	o.Nr.	Gefäß	DV7	ovf 16	
N 037	5560/1	Schüssel	MM8		
N 038	5532/2	Schüssel	MM7		
N 039	5520	Reibschüssel (mortarium)	DV7	(Cal) MLT 17	
N 040	5569/1	Imitation von Drag. 36	MM8	ovf 1	
N 041	5414	Ziegel/Tegula	OP1	ovf 3.2	1000-1100° C
N 042	5409	Reibschüssel (mortarium)	DV7		
N 043	5486/1	Ziegel	OP1	ovf 3.1	800-900° C
N 044	5803/1	Gefäß	DV9?		
N 045	o.Nr.	Wandverputz	MM7?	ovf 2	800-900° C
N 046	o.Nr.	Wandverputz	MM7?	ovf 2	900-1000° C
Proben aus der Ziegelei Lendava und Tonprobe aus Dolga vas:					
N 047	o.Nr.	moderner Ziegel		ovf 1	800-900° C
N 048	o.Nr.	Tonprobe aus der Ziegelei		SN 4	
N 049	o.Nr.	Tonprobe von Dolga vas		ovf 1	
Proben von Ptuj:					
N 050	139	Ziegel (M.VLP.SEVE)		ovf 8	800-900° C
N 051	295	Ziegel (Q.S.PHER...)		ovf/ovm 8	800-900° C
N 052	987	Ziegel (M IVN FIRM)		ovf 8	800-900° C
N 053	o.Nr.	Ziegel (QSP)		ovf 8	1000-1100° C
Proben von Martin na Muri:					
N 055	o.Nr.	Topf oder Krug	MM7	ovf 10	
N 056	o.Nr.	Teller	MM7	ovf 10	800-900° C
N 057	o.Nr.	Gefäß	MM7	ovf 10	800-900° C
N 058	o.Nr.	Topf oder Krug	MM7	ovf 10	800-900° C
N 059	o.Nr.	Reibschüssel (mortarium)	F7?	(Cal) MLT 9	1000-1100° C
N 060	o.Nr.	Krug	MM7	ovf 10	800-900° C































































128 Chemische Zusammensetzung der untersuchten Proben. Die Analysen wurden mit WD-RFA durchgeführt und gelten für bei 880° C geglättete Proben (GV = Glühverlust). Die Hauptelemente sind in Gewichtsprozent der Oxide angegeben und auf eine konstante Summe von 100% normiert. Spurenelemente sind in ppm aufgeführt, dabei sind Elemente in Klammern mit geringerer Genauigkeit bestimmt. Die Spalte »Abb.« zeigt die Nummern der Mikrofotos der Dünnstümpfe. Spalte »MGR-Gr.« gibt die Matrixgruppe an, die nach Aussehen (Abkürzungen s. Fußnote 3) und Farbe (gleiche Ziffer für gleiche Farbe) der bei 1200° C nachgebrannten Fragmente bestimmt wird.

Lab. Nr.	Fabrikat	Abb.	MGR-Gr.	SiO2	TiO2	Al2O3	Fe2O3	MnO	MgO	CaO	Na2O	K2O	P2O5	V	Cr	Ni	(Cu)	Zn	Rb	Sr	Y	Zr	(Nb)	Ba	(La)	(Ce)	(Pb)	(Th)	GV	Summe	
Dolga vas: Tone																															
N 048		133a, b	SN	4	76,46	1,09	14,41	5,28	0,04	0,59	0,39	0,43	1,26	0,05	105	98	37	23	51	84	50	32	412	14	265	31	75	26	21	4,75	98,80
N 049		133c, d	ovf	1	67,97	1,15	18,14	6,34	0,10	1,42	0,67	1,26	2,79	0,16	120	108	41	33	76	121	107	40	319	16	547	43	91	22	19	4,71	99,08
Dolga vas: moderner Ziegel																															
N 047		133e	ovf	1	68,93	1,18	17,35	6,19	0,08	1,46	0,89	1,48	2,34	0,11	127	106	42	20	78	118	101	41	355	16	492	48	98	25	18	0,95	99,17
Dolga vas: Wandverputz																															
N 001	MM7	133f	ovf	2	69,13	1,24	16,75	5,88	0,09	0,91	0,65	1,34	2,25	1,77	101	101	40	17	71	86	110	40	398	16	594	43	83	20	16	3,54	98,66
N 005	MM7	134a	ovf	2	70,04	1,18	16,70	5,74	0,11	1,29	0,57	1,20	2,72	0,47	112	92	33	17	51	108	94	37	360	15	533	38	96	13	13	0,69	99,72
N 045	MM7	134b	ovf	2	69,94	1,20	16,45	5,81	0,09	1,17	0,62	1,37	2,50	0,87	128	101	39	20	88	109	109	37	381	15	594	43	87	21	18	3,74	99,06
N 046	MM7	134c	ovf	2	68,56	1,19	17,71	6,35	0,08	1,30	0,50	1,21	2,73	0,36	116	107	39	20	72	109	97	39	352	15	527	30	98	28	21	1,14	99,43
Dolga vas: Keramik Gruppe 1																															
N 002	MM7	134d	ovf	2	60,75	1,31	21,10	9,75	0,14	0,62	0,63	0,86	2,35	2,48	140	121	48	20	79	111	119	40	332	19	869	58	77	36	22	4,49	98,56
N 003	MM7	64,72	1,35	21,94	5,54	0,04	1,07	0,81	1,16	2,16	1,21	1,37	1,29	50	37	80	95	124	43	349	18	726	57	115	32	32	32	32	2,31	99,66	
N 007	DV7	134e			61,83	1,09	20,35	8,46	0,07	1,72	0,78	1,22	3,12	1,37	156	132	81	128	141	103		244		750						3,66	99,34
N 008	DV7				61,51	1,10	21,68	7,97	0,10	2,24	0,83	1,01	3,10	0,46	149	144	69	44	138	139	104	38	228	17	627	48	101	33	30	1,42	100,44
N 018	DV8				63,27	1,11	20,95	7,40	0,11	1,79	0,71	0,99	2,82	0,86	152	132	59	30	126	143	120	41	248	14	695	41	105	25	25	1,37	99,97
N 021	DV7	135a			69,03	1,11	18,07	5,22	0,04	0,99	0,60	1,25	2,61	1,08	119	136	63	43	89	112	98	37	318	17	610	47	115	37	32	3,64	100,06
N 025	DV7	135b	ovf	1	60,41	1,12	22,16	7,50	0,05	1,58	0,86	1,11	3,04	2,18	178	149	73	32	97	134	129	42	227	16	846	52	89	30	20	4,88	98,35
N 027	DV7				63,37	1,13	20,51	6,57	0,05	1,92	0,91	1,09	3,03	1,41	143	145	68	43	126	139	115	43	274	16	684	50	129	37	29	2,64	99,91
N 032	DV7?	135c			67,65	1,31	20,79	4,42	0,04	1,37	0,65	1,05	2,47	0,26	147	117	44	30	84	121	94	40	342	18	597	42	102	30	26	1,08	100,29
N 035	OP1	135d	SN	2/15	64,24	1,31	20,99	7,73	0,06	1,32	0,63	0,99	2,32	0,42	124	125	48	27	89	118	92	40	345	19	527	46	127	33	23	1,22	99,69
N 040	MM8	135e	ovf	1	65,71	1,12	18,62	7,30	0,08	1,81	0,70	1,19	2,88	0,59	147	130	73	29	118	129	105	44	296	14	621	44	83	26	19	0,62	99,21
N 041	OP1	135f	ovf	3,2	62,11	1,13	21,94	8,00	0,16	1,51	0,57	0,88	2,87	0,86	138	140	58	24	128	134	106	49	238	15	1199	42	106	31	19	1,33	99,30
N 043	OP1	136a	ovf	3,1	63,91	1,29	19,81	7,62	0,06	0,90	0,81	1,06	2,43	2,11	130	122	47	18	61	105	116	40	343	17	749	51	84	30	17	4,12	98,85
N 044	DV9?	136b			61,19	1,16	22,19	8,93	0,11	1,68	0,49	0,73	2,97	0,55	146	139	58	35	132	137	92	45	254	18	706	42	83	27	27	1,35	100,34
Dolga vas: Keramik Gruppe 2																															
N 011	F1a	136c			66,82	0,80	19,74	6,92	0,05	1,20	0,75	0,88	1,91	0,94	148	123	67	52	113	89	99	41	133	11	639	30	80	27	29	7,29	100,50
N 012	F1a	136d			69,48	0,66	19,38	4,61	0,06	0,80	0,58	1,18	2,04	1,23	114	136	55	32	64	92	86	28	107	11	555	31	67	26	22	4,03	100,21
N 013	F1b	136e			68,61	0,62	20,75	4,50	0,05	0,48	0,44	1,28	2,12	1,16	112	138	59	32	76	84	71	26	91	11	490	31	60	28	28	6,00	100,28
N 023	F1a/b,F2	136f	SN	13	69,48	0,89	18,34	6,05	0,07	0,65	0,57	0,68	1,65	1,64	126	135	53	30	79	78	88	41	169	13	650	34	83	27	22	5,54	98,75
N 029	F1				68,58	0,67	20,59	4,57	0,06	0,50	0,57	1,29	2,12	1,06	107	117	48	37	101	84	79	25	91	11	521	24	66	24	19	5,60	100,06
N 030	F1	137a	SN	13	69,48	0,85	19,59	5,18	0,04	0,76	0,33	0,24	2,13	1,42	127	132	61	41	108	99	66	40	136	13	728	37	50	25	18	5,27	99,13















































































129 Nachbrennserien ausgewählter Proben von Keramik (MGR-Analyse): Proben N 001 bis N 035

	N 001	N 002	N 004	N 005	N 024	N 025	N 026	N 033	N 035
Probe vor dem Nachbrennen									
400°C									
600°C									
700°C									
800°C									
900°C									
1000°C									
1100°C									
1200°C									

130 Nachbrennserien ausgewählter Proben von Keramik (MGR-Analyse): Proben N 041 bis N 047 und Brennserien von zwei Tonproben: N 048 und N 049.

	N 041	N 043	N 045	N 046	N 047	N 048	N 049
Probe vor dem Nachbrennen							
400°C							
600°C							
700°C							
800°C							
900°C							
1000°C							
1100°C							
1200°C							

131 Nachbrennserien ausgewählter Proben von Keramik (MGR-Analyse): Proben N 050 bis N 060

	N 050	N 051	N 052	N 053	N 056	N 057	N 058	N 059	N 060
Probe vor dem Nachbrennen									
400°C									
600°C									
700°C									
800°C									
900°C									
1000°C									
1100°C									
1200°C									

132 Abgekürzte MGR-Analyse bei nur einer Nachbrenntemperatur von 1200°C: Proben N 020 bis N 055

	Probe vor dem Nachbrennen	Probe nach dem Nachbrennen bei 1200°C
N 020		
N 023		
N 028		
N 030		
N 034		
N 036		
N 039		
N 040		
N 054		
N 055		

duell oder durch den oxidierenden oder reduzierenden Brand unterscheiden. Die Fabrikate MM7/8, DV7/8, sowie DV9? und OP1 lassen sich bei den hier untersuchten Proben nicht als Untergruppen trennen. Die Materialzusammensetzung der Gruppe 1 ist der Keramik von Poetovio sehr ähnlich, lässt sich jedoch unterscheiden und repräsentiert höchstwahrscheinlich die lokale Keramikproduktion von Gornje njive.

Bei der Keramikgruppe 2 von Gornje njive handelt es sich um 14 Töpfe und zwei Deckel. Die Gruppe umfasst alle Fabrikate der groben Keramik von Gornje njive. Die Unterschiede der Fabrikate F1a und b und F2a und b lassen sich mit den Laboruntersu-

chungen nicht bestätigen. Dagegen können in den chemischen Analysen zwei Untergruppen gebildet werden, die sich vor allem in den Konzentrationen von Titan, Kalium und Rubidium unterscheiden. Wie die wenigen MGR-Analysen zeigen, ist die Tonmatrix nicht dieselbe wie bei der Gruppe 1. In der chemischen Zusammensetzung ist der Unterschied vor allem in den Zirkoniumgehalten zu erkennen. Für die Töpfe wurde also ein anderer Ton verwendet, für den lokales Vergleichsmaterial fehlt. Die grobe, im Gegensatz zu der übrigen hier untersuchten Keramik sicher zugesetzte Magerung besteht ganz überwiegend aus meist eckigen, manchmal aber auch stark gerundeten Quarz-

133 Mikrofotos von Dünnschliffen (alle Aufnahmen sind mit vollständig oder teilweise gekreuzten Polarisationsfiltern und mit gleicher Vergrößerung gemacht, die Bildbreite entspricht bei allen Abbildungen 2,5 mm):

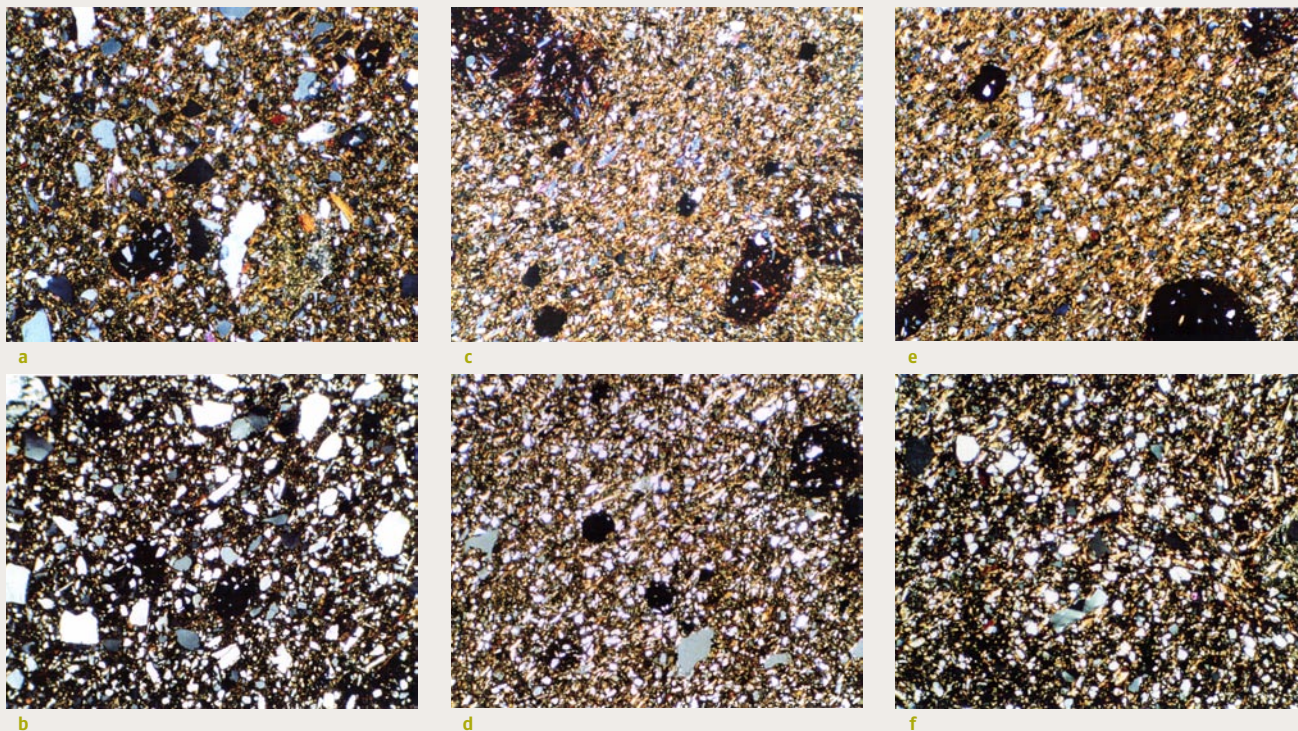

134 Mikrofotos von Dünnschliffen (alle Aufnahmen sind mit vollständig oder teilweise gekreuzten Polarisationsfiltern und mit gleicher Vergrößerung gemacht, die Bildbreite entspricht bei allen Abbildungen 2,5 mm):

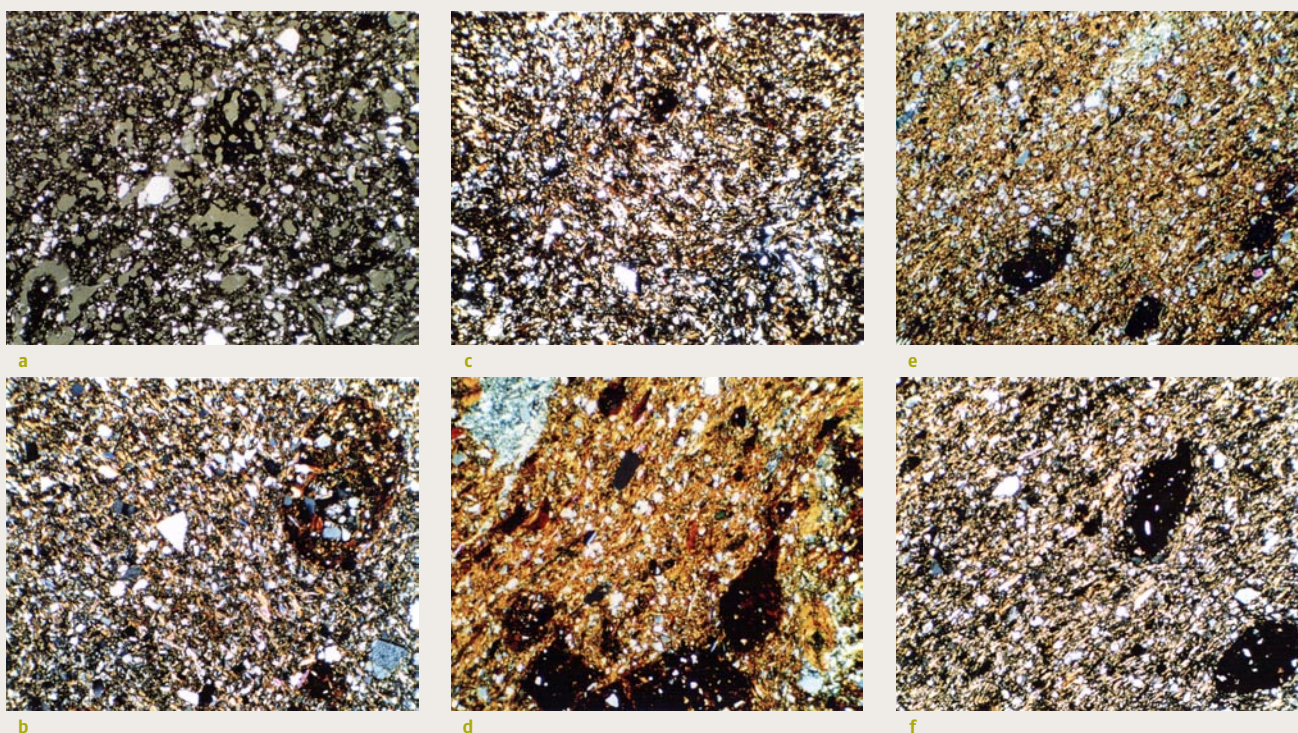

und Quarzkörnern. Gesteinsbruchstücke mit Muskowit, Plagioklas, Kalifeldspat (z.B. Mikroklin in Abb. 136e), und einzelne Einschlüsse von Epidot und Glaukophan weisen auf niedrigmetamorphe Gesteine für die Herkunft des Materials. Einschlüsse von Hellglimmer sind, ebenso wie in den anderen hier untersuchten Keramikgruppen, in unterschiedlicher Menge und Korngrößen bis zu 0,4 mm immer enthalten. Zur Keramikgruppe 2 gibt es keine Entsprechung in Poetovio.

Die dritte Gruppe der Keramik von Gornje njive ist aus einem etwas weniger schluffigen, aber sonst ähnlichen Ton wie dem der Gruppe 1 hergestellt. Er enthält wie Letzterer viele eisenreiche

Tonaggregate. Diese erklären die hohen und stark schwankenden Eisengehalte in den Analysen. Der geringere Schluffanteil bedingt die geringeren Silizium- und Zirkoniumgehalte und die höheren Aluminiumgehalte bei Gruppe 3. Die höheren Chromgehalte und das andere Verhältnis von Chrom zu Nickel und auch die höheren Yttriumgehalte beweisen, dass es sich um einen Ton anderer Herkunft handelt, zu dem bisher ein lokales Vergleichsmaterial fehlt. Die hier zusammengefassten Fabrikate sind dieselben wie bei Gruppe 1, und das Aussehen im Dünnschliff und das Brennverhalten bei 1200° C sind ähnlich. Es ist daher gut

135 Mikrofotos von Dünnschliffen (alle Aufnahmen sind mit vollständig oder teilweise gekreuzten Polarisationsfiltern und mit gleicher Vergrößerung gemacht, die Bildbreite entspricht bei allen Abbildungen 2,5 mm):

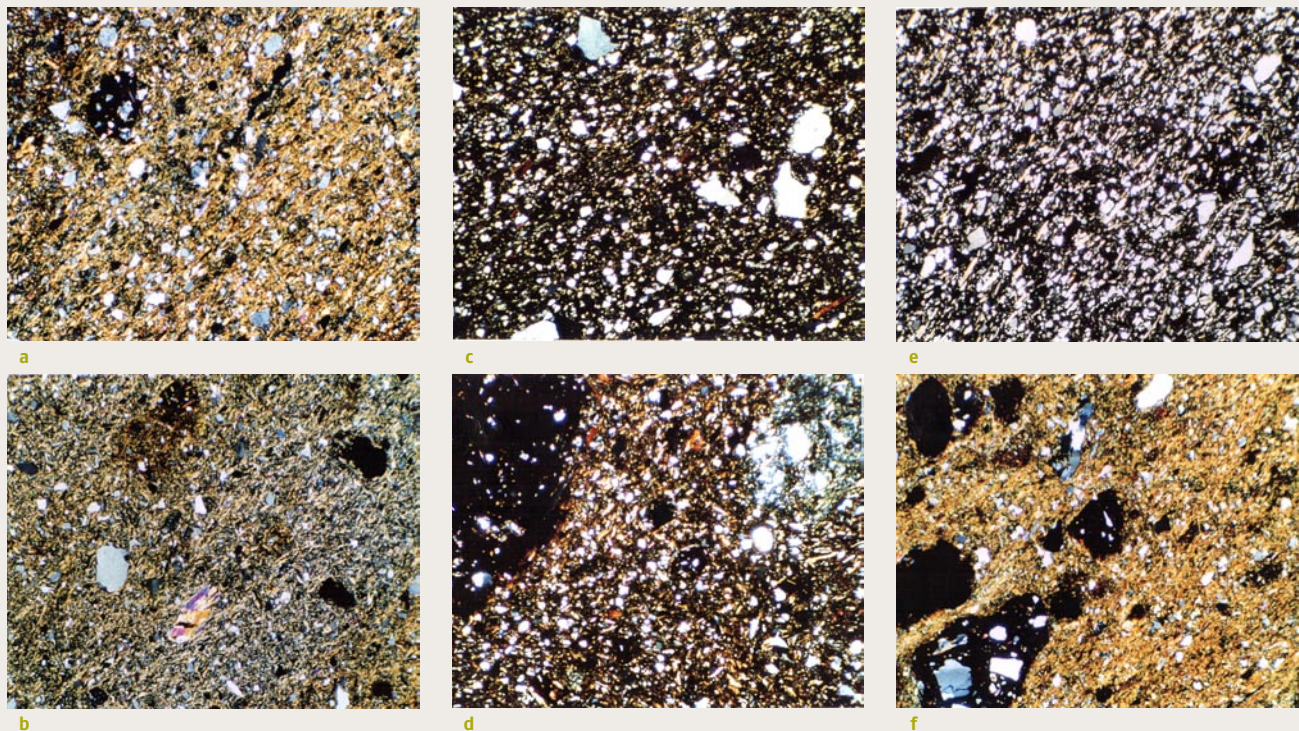

136 Mikrofotos von Dünnschliffen (alle Aufnahmen sind mit vollständig oder teilweise gekreuzten Polarisationsfiltern und mit gleicher Vergrößerung gemacht, die Bildbreite entspricht bei allen Abbildungen 2,5 mm):

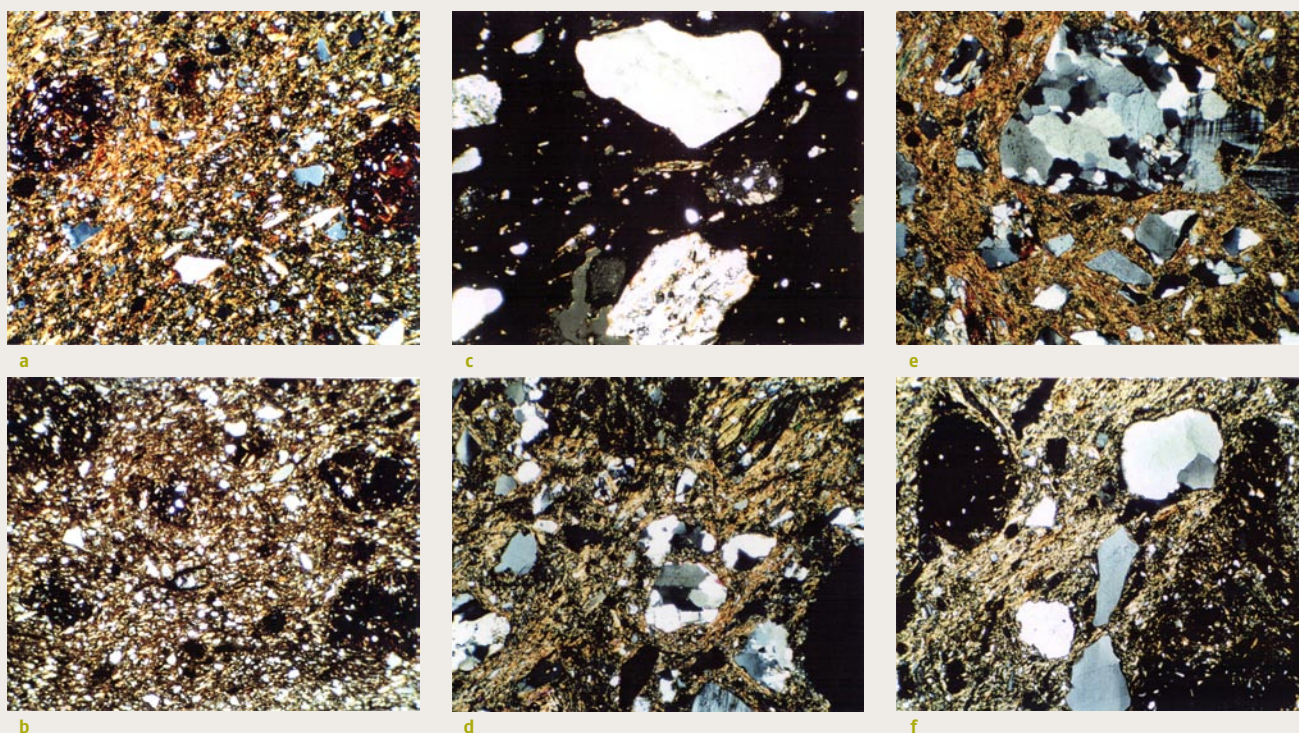

möglich, dass dieser Ton ebenfalls aus der weiteren Umgebung von Dolga vas stammt.

Die Gruppe kalkreicher Keramik umfasst vier Proben, die alle von Reibschüsseln stammen. Sie sind aus einem anderen, kalkreichen Ton hergestellt. Solche Tonarten wurden, nach den bisher analysierten Proben zu schließen, weder in Gornje njive noch in Poetovio verwendet. Diese Reibschüsseln sind also kein Produkt von Poetovio. Die drei Proben aus Gornje njive sind sich in der Zusammensetzung sehr ähnlich und stammen wahrscheinlich aus einer Werkstatt. Die Probe aus Martin na Muri (N 059) kann zu dieser Gruppe gerechnet werden. Im Ton, der für diese Keramik

verwendet wurde, lag der Kalkgehalt in sehr fein verteilter Form vor. Er wird bei den Brenntemperaturen über 700° C zersetzt und im Dünnschliff nicht mehr erkennbar. Der kalkreiche Ton bedingt ein typisches Brennverhalten. Nach Einbeziehung der Farbe in Fabrikat DV7 lässt sich diese Keramikgruppe dann makroskopisch differenzieren: die Scherben zeigen gelbliche Farben, während die kalkarmen Tone, sofern sie so eisenreich sind wie alle übrigen hier untersuchten Proben, schon bei Temperaturen über 400° C rötlich brennen (Abb. 130, Tonproben N 048 und N 049). Die vier Proben von Ziegeln aus Poetovio unterscheiden sich in ihrer Zusammensetzung nur wenig von der Keramik der Grup-

137 Mikrofotos von Dünnschliffen (alle Aufnahmen sind mit vollständig oder teilweise gekreuzten Polarisationsfiltern und mit gleicher Vergrößerung gemacht, die Bildbreite entspricht bei allen Abbildungen 2,5 mm):

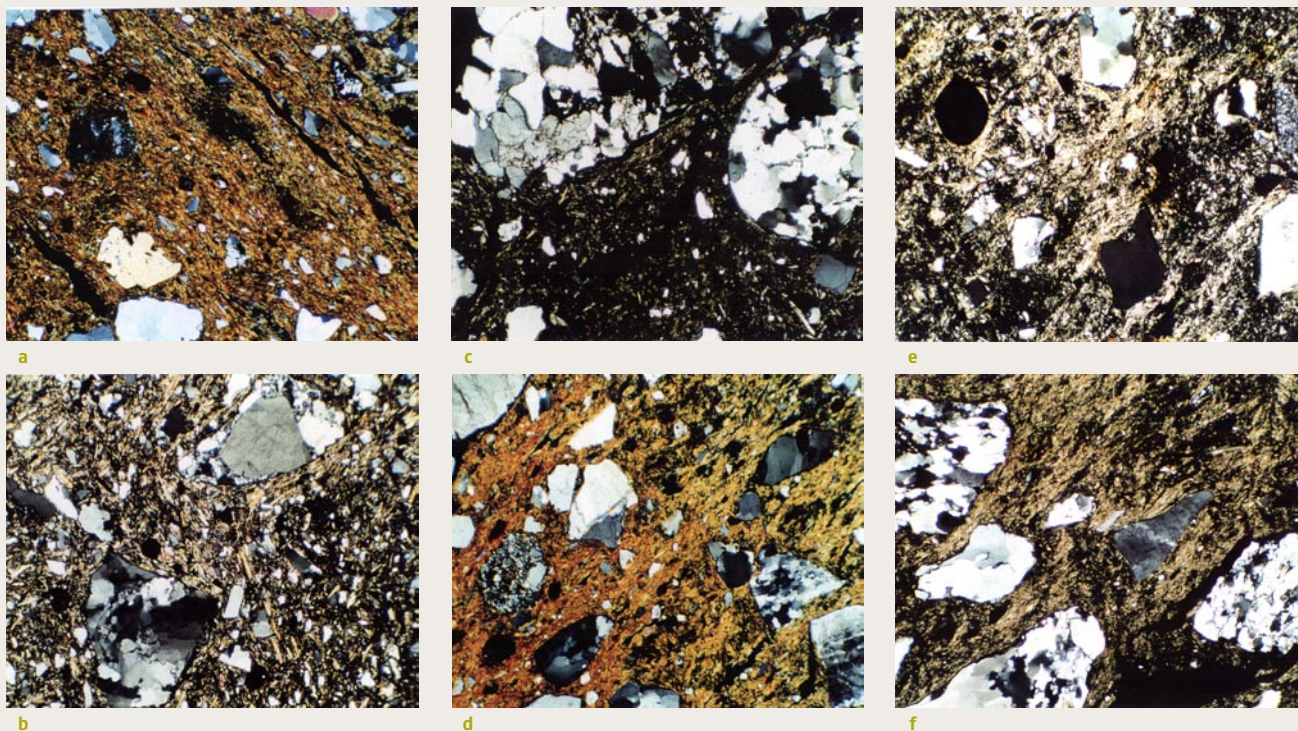

138 Mikrofotos von Dünnschliffen (alle Aufnahmen sind mit vollständig oder teilweise gekreuzten Polarisationsfiltern und mit gleicher Vergrößerung gemacht, die Bildbreite entspricht bei allen Abbildungen 2,5 mm):

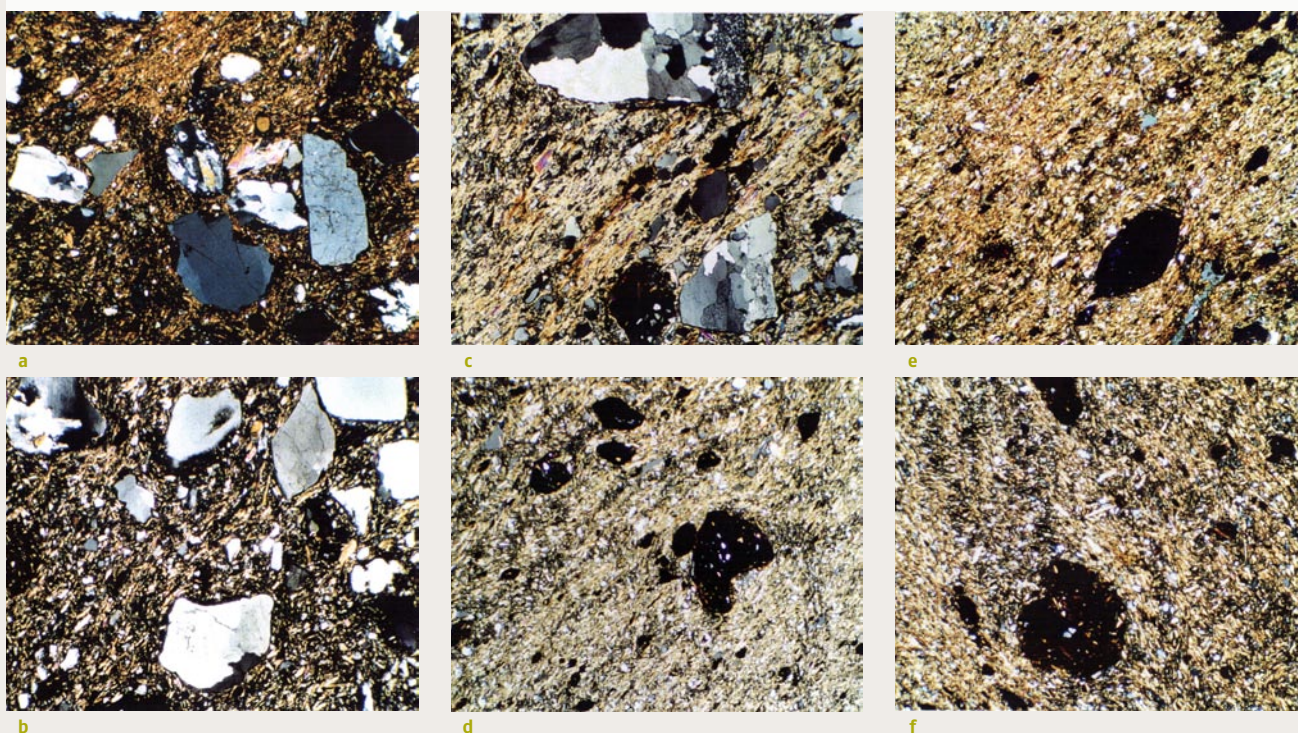

pe 1 aus Gornje njive. Die Unterschiede sind jedoch vor allem in den Chrom-, Nickel- und Zirkoniumgehalten (oder besser in der multivariaten Distanz unter Einbeziehung aller Elemente) und in den Brennfärbungen signifikant. Eine weitere eigene Gruppe stellen die fünf Proben aus Martin na Muri dar, die sich zwar signifikant aber ebenfalls nur wenig von der Keramikgruppe 1 und auch nur wenig von den Ziegeln aus Poetovio unterscheiden. Sie stammen wahrscheinlich aus einer eigenen Produktion in Martin na Muri, zu der die kalkreiche Reibschüssel jedoch nicht zu zählen ist. Eine endgültige Aussage ist mit den wenigen Analysen allerdings nicht zu treffen.

139 Mikrofotos von Dünnschliffen (alle Aufnahmen sind mit vollständig oder teilweise gekreuzten Polarisationsfiltern und mit gleicher Vergrößerung gemacht, die Bildbreite entspricht bei allen Abbildungen 2,5 mm):

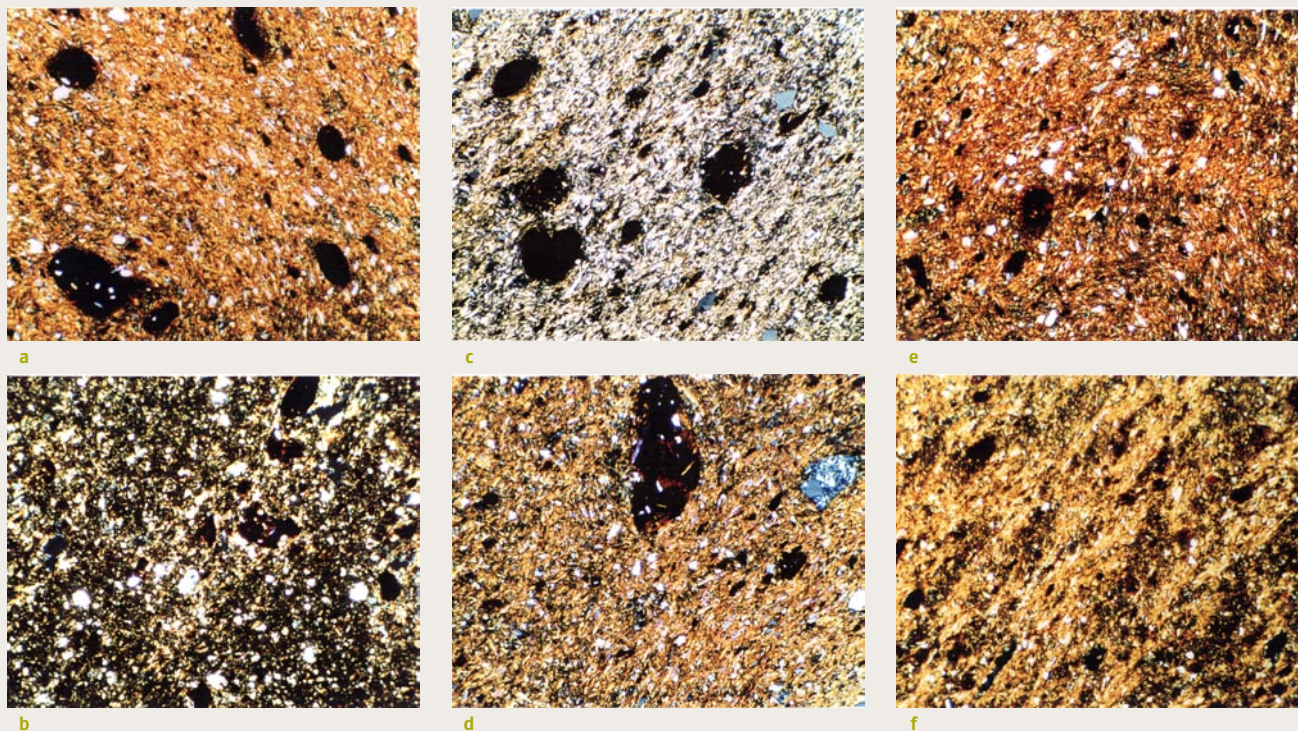

140 Mikrofotos von Dünnschliffen (alle Aufnahmen sind mit vollständig oder teilweise gekreuzten Polarisationsfiltern und mit gleicher Vergrößerung gemacht, die Bildbreite entspricht bei allen Abbildungen 2,5 mm):

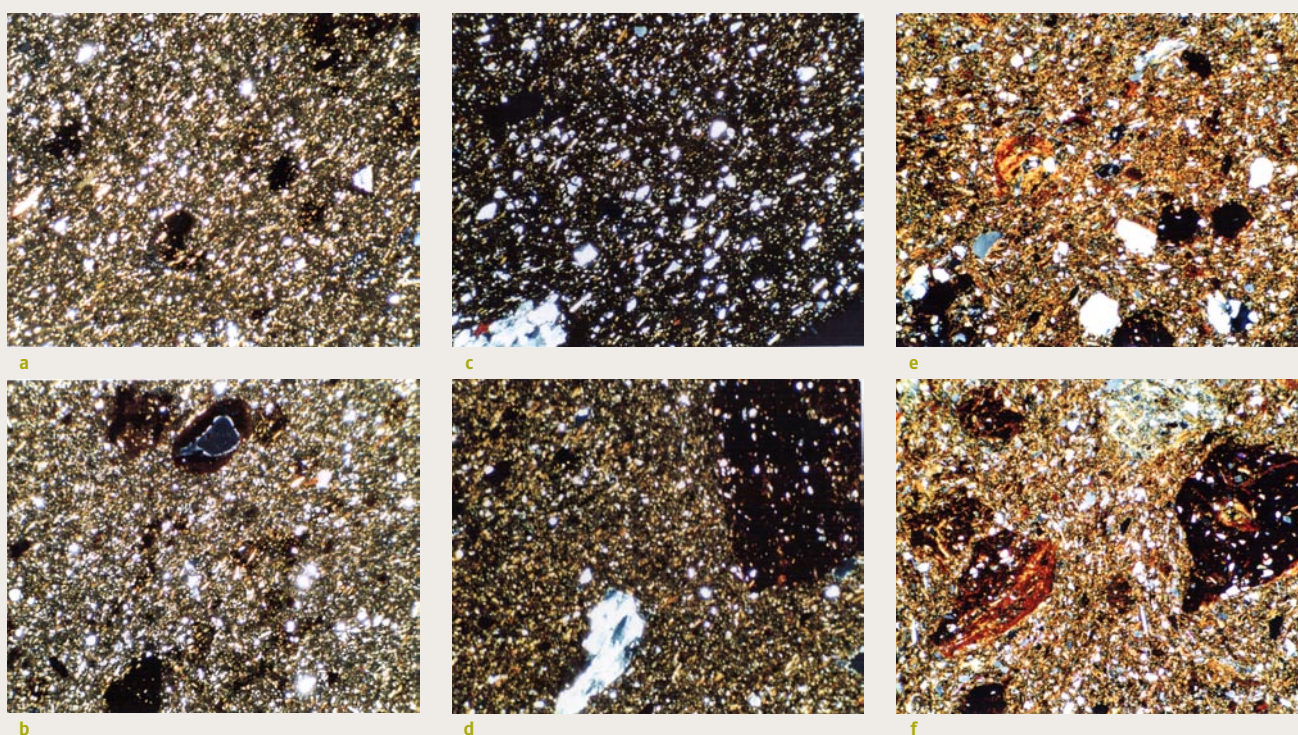

141 Mikrofotos von Dünnschliffen (alle Aufnahmen sind mit vollständig oder teilweise gekreuzten Polarisationsfiltern und mit gleicher Vergrößerung gemacht, die Bildbreite entspricht bei allen Abbildungen 2,5 mm):

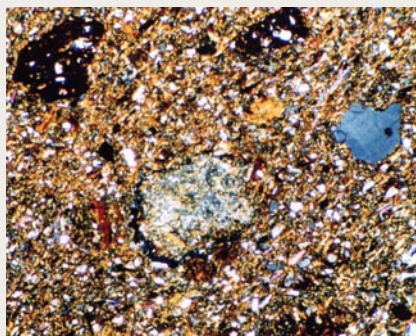

a

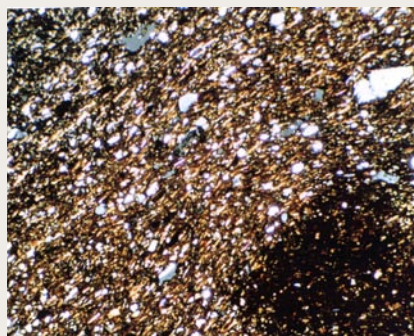

c

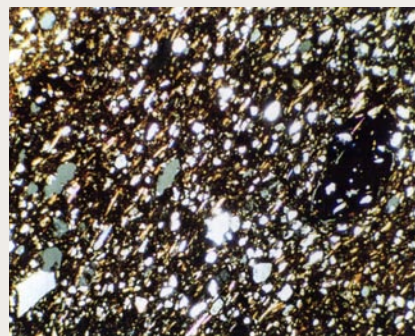

e

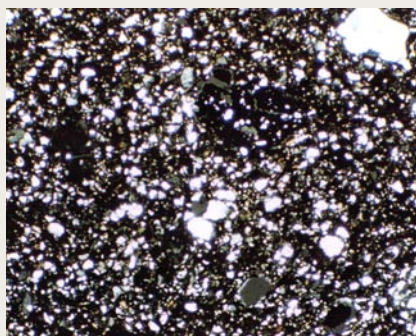

b

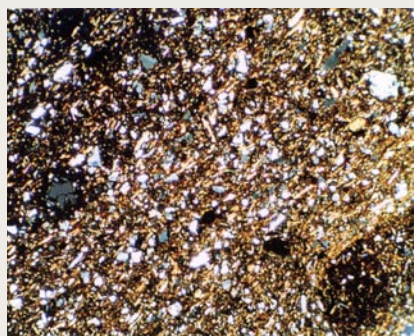

d

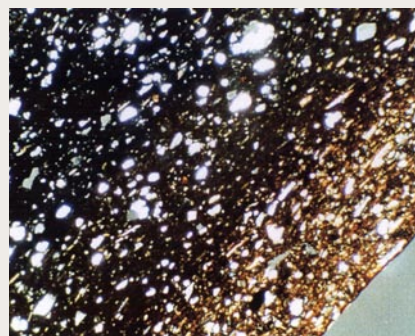

f

142 Mikrofotos von Dünnschliffen (alle Aufnahmen sind mit vollständig oder teilweise gekreuzten Polarisationsfiltern und mit gleicher Vergrößerung gemacht, die Bildbreite entspricht bei allen Abbildungen 2,5 mm):

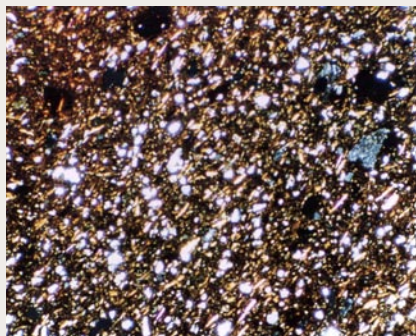

Preiskave arheometalurških vzorcev

Jakob Lamut, Jožef Medved

Uvod

Predmet preiskave so arheometalurški vzorci iz arheološkega najdišča Gornje njive pri Dolgi vasi. Arheološko najdišče spada v področje pridobivanja in predelave železa na obronkih Panonske nižine. Odvzeli smo vzorce iz skladišča Pokrajinskega muzeja v Murski Soboti. Zaradi velike količine vzorcev smo izbrali nekaj reprezentativnih kosov. Vzorci predstavljajo metalurške žindre. Arheološko najdišče predstavlja metalurški obrat za pridobivanje surovega železa, njegovo predelavo in uporabo. Najdene so bile večje količine žindre in po mnenju tistih, ki so zbirali vzorce, tudi ostanki talilne peči. Namen preiskave je določiti sestavo in vrsto metalurške žindre ter opisati način izdelave surovega železa v najdenem metalurškem obratu.

Grodelj kot osnovno surovino za izdelavo danes pridobivamo v plavžih iz hematitnih ali magnetitnih rud oziroma sintrov in peletov, izdelanih iz teh rud. Plavž je protitočni reaktor, kjer se od vrha proti dnu pogrezata rudni vsip in koks. Koks nato v talilniku pred pihalnicami, skozi katere se vpihuje vroči zrak, zgori do ogljikovega monoksida. Tako nastali plavžni plin se dviga proti vrhu, ogreva vsip in reducira železove in druge okside do kovine. Železo se naogljjiči in se kot tekoč grodelj zbira v talilniku. V talilniku je tudi tekoča žindra, ki nastane iz rudne jalovine in žindrotvornih dodatkov.

V zgodovinskem razvoju pridobivanja železa iz železovih rud je proces potekal v enostavnih redukcijskih pečeh, ki pa so delovale kot protitočni reaktorji. Kot reducent in kot gorivo so uporabljali lesno oglje. Temperature, ki so jih dosegali v teh enostavnih metalurških agregatih, so bile okrog 1200° C. Stalila se je lahko samo lahko taljiva žindra. Njena sestava je bila v glavnem 2FeO·SiO₂ – to je fajalit s tališčem 1200° C. Žindra je lahko vsebovala še manjše količine manganovega ter kalcijevega in magnezijevega oksida, če so bili ti prisotni v rudi oziroma jalovini.

V okviru preiskave smo arheometalurške vzorce žindre preiskali s pomočjo optične mikroskopije, elektronske mikroanalize, rentgenske difrakto grafije in diferenčne termične analize.

Opis preiskovalnih metod

Optična mikroskopija

Optična mikroskopija sodi v področje vizualne metalografije in se opira na opazovanje polirane površine vzorca v vidni svetlobi. Za optično mikroskopijo smo odvzeli manjše značilne dele vzorcev. Vzorce smo vložili v umetno dvokomponentno smolo. Tako pripravljene in označene obruse smo obdelali z brušenjem in poliranjem ter jih nato opazovali z optičnim mikroskopom. Najznačilnejša mesta smo fotografirali pri ustreznih povečavi.

Elektronska mikroanaliza (EMS)

Elektronska mikroanaliza je metoda mikrokemične metalografije oziroma materialografije, kjer z elektronsko optičnimi in spektrometrijskimi preiskavami določimo mikrostrukturo in elementno sestavo preiskovanega vzorca. Namenjena je za ana-

lizo trdnih površin različnih snovi (kovin, stekel, keramike, rudin, žlinder, bioloških preparatov...). Uporabljamo jo tam, kjer je treba določiti kemično sestavo različnih faz v mikrovolumnu in obliko površine. Pri EMA površino vzorca izpostavimo snopom elektronov določene energije. Ta snop ima premer od 0,5 do 2 μm in tolikšna je tudi velikost analizirane površine. Vzorci za EMA so bili pripravljene enako kakor za optično mikroskopiranje. Pred preiskavo EMA je treba pri neprevodnih snoveh površino naporiti z ogljikom oziroma kakšno kovino.

Rentgenska difrakto grafija (Rtg)

Pri rentgenski strukturalni analizi izpostavimo kompakten ali prašni vzorec rentgenski svetlobi. Kot rezultat dobimo rentgenogram, iz katerega lahko kvalitativno določimo vrsto faz v vzorcu in kvantitativno količino posamezne faze. Vzorce za rentgensko difrakto grafijo smo pripravili v prašni obliki, preiskavo pa izvedli na aparaturi Philips PW 3710.

Diferenčna termična analiza (DTA)

Diferenčna termična analiza (DTA) je metoda termične analize, ki temelji na merjenju temperaturne razlike med preiskovanim in termično stabilnim (inertnim) vzorcem. Temperaturno razliko lahko zapišemo glede na čas trajanja preskusa ali glede na temperaturo sistema. Označuje jo sprememba entalpije v vzorcu, ki je posledica nekega procesa. Ti procesi so lahko fazne transformacije, taljenje, izparevanje, izločanje, oksidacija, redukcija itd. Spremlja jih porabljanje ali sproščanje toplote, kar je na krivulji izraženo v obliki negativnega ali pozitivnega vrha. DTA lahko uporabimo pri preiskavah različnih anorganskih in organskih snovi kot samostojno preiskovalno metodo ali v kombinaciji z drugimi. Z DTA smo preiskovali koščke posameznih vzorcev.

Vizualna ocena vzorcev

Za analizo metalurških žlinder smo izbrali deset vzorcev, s katerimi lahko opišemo vse vzorce arheološkega najdišča v Dolgi vasi. Slika 143 prikazuje označevanje vzorcev.

Poroznost vzorcev kaže, da so med strjevanjem iz žindre izhajali plini, ki so rezultat reakcije, npr. zgorevanje reducenta z oksidi, ki se nahajajo v žindri.

Rjava barva delov žindre lahko predstavlja železov oksid, ki je nastal z oksidacijo železa ali nižjih železovih oksidov.

143 Oznake vzorcev metalurških žlinder

št.	Oznaka	vzorec	Opazke
1	DV-1	S.I, KV.14	Porozna
2	DV-2	S.XVI, KV.254	Delno porozna, viskozna
3	DV-3	S. XVIII, KV.251	Viskozna
4	DV-4	S.II, KV.23	Pomešano z zemljo
5	DV-5	S.XVIII, KV.263	Kompaktna
6	DV-6	S.XVI, KV.245	Zelo porozno, pomešano z zemljo
7	DV-7	S.XVI, KV.245	Zelo porozno, lahko, barva, pomešano z zemljo
8	DV-8	S.XVIII, KV. 261	Zelo porozno, barva
9	DV-9	S.I, KV.30	Porozno, rjava
10	DV-9/1	S.I, KV.30	Obzidava
11	DV-10	S.XX, KV.273	Porozno, rjava, gosto
12	DV-10/1	S.XX, KV.273	Zelo porozno, barva

Rezultati in analiza

Optična mikroskopija in fazna analiza vzorcev

V muzeju dobljeni vzorci žindra so različnih velikosti. Nekateri so lahki in zelo porozni, pomešani z zemljo ali delno žgano glino. Na površini ali po prelomih so podobne barve kakor rja. Med njimi so vzorci, na katerih se vidi, da so naliti drug na drugega. Zaradi visoke viskoznosti je žindra odtekala v curkih debeline 10 do 20 mm.

Na sliki 144 je mikroposnetek vzorca DV-1. V tem vzorcu prevladujejo različni oksidi železa, ki so izločeni v obliki kroglic oziroma dendritov. Tu gre predvsem za wüstit FeO , ki se je pri ohlajanju oksidiral v magnetit Fe_3O_4 . Med železovim oksidom je izločen fajalit $2\text{FeO}\cdot\text{SiO}_2$, oziroma olivin, ker vsebuje majhne količine manganovega oksida. Med fajalitnimi lamelami je steklasto strjeno žindra, ki se je zaradi nižjega tališča strdila zadnja. Vzrok za nizko tališče je prisotnost alkalij v alumosilikatni jalovini. Vzrok za nastanek steklasto strjene žindre so lahko ostanki gline, ručne jalovine ali pa talil, ki so jih uporabljali takratni metalurgi. V

tem vzorcu najdemo tudi kapljice kovine. Vzorec je lahko tipičen primer nepopolno reducirane rude. Redukcija železovih oksidov je potekala samo do wüstita. Ta se je s prisotnim silicijevim dioksidom vezal v fajalit. Nemara je bil silicijev dioksid prisoten v rudi kot kremen. Po videzu vzorca in po kristalizacijski poti lahko sklepamo, da je bil del vzorca ogret na temperaturo okrog 1250°C (nekaj stopinj več ali manj).

Prav tako se na teh vzorcih vidi, da je bila žindra nasičena z wüstitom, ki se je pri ohlajanju izločal v obliki dendritov. Po vsem tem lahko sklepamo, kako so potekali metalurški procesi.

Vzorec žindre DV-3 ima popolnoma drugačno obliko kakor DV-1. Na makroposnetku vidimo, da je prepleten s strjeno žindro. Mikroposnetek, slika 145, kaže, da je vzorec sestavljen iz fajalita oziroma olivina, ki kristalizira v značilnih lamelastih oblikah. Žindra je lahko produkt redukcije, to se pravi, da izvira iz redukcijskega agregata. Gre za tipično žindro, ki nastaja pri predelavi grodlja ali volka v jeklo, na enostavnih žilavilnih ognjiščih. S ponovnim pregledom vseh zbranih vzorcev in izkušenj, dobljenih s to raziskavo, bo treba določiti, kaj sodi v primarni del pridobi-

144 Mikroposnetek vzorca DV-1 (wüstit, fajalit-olivin, steklasta faza)

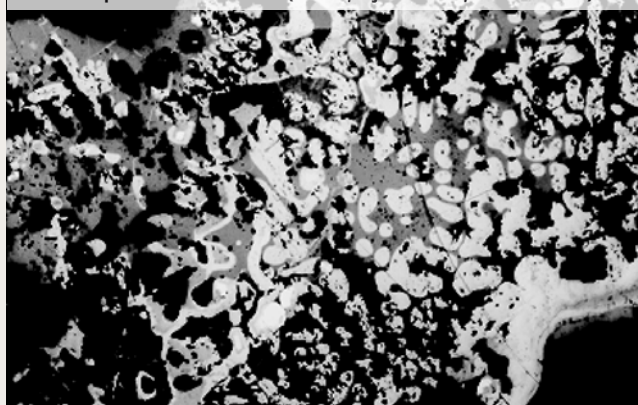

145 Mikroposnetek vzorca DV-3 (fajalit-olivin)

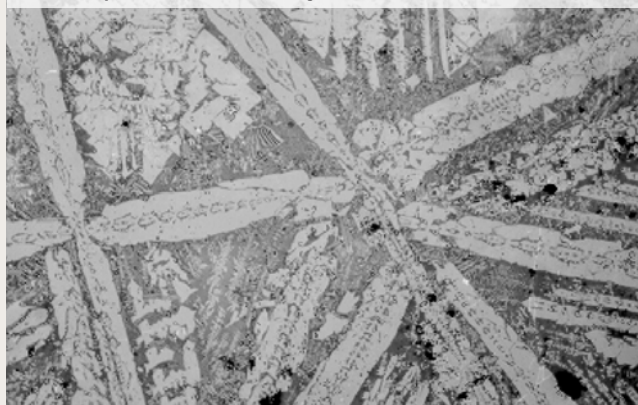

146 Kovinsko železo v žindri, ki vsebuje veliko fajalita, DV-10

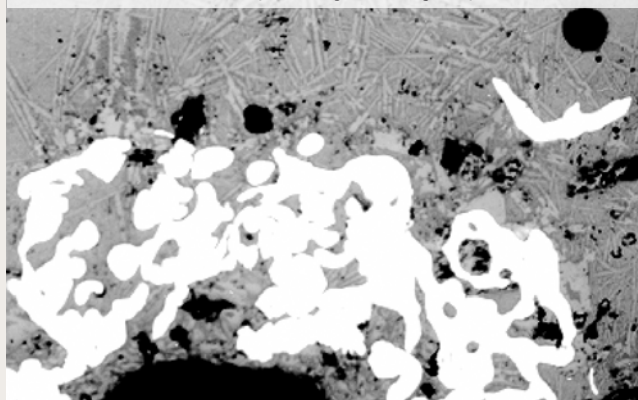

147 Mikroposnetek s penetrirano lahko taljivo žindro med železov oksid, DV-9

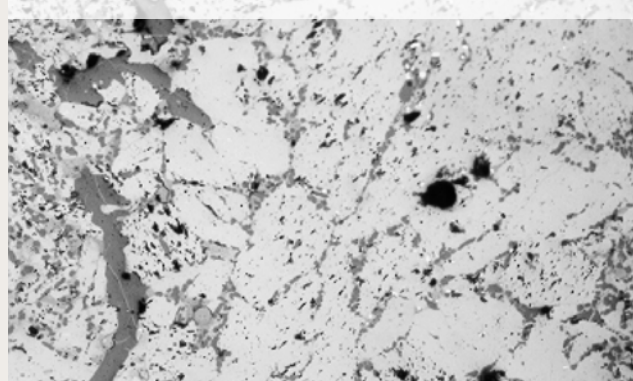

148 Kovina v vzorcu DV-9

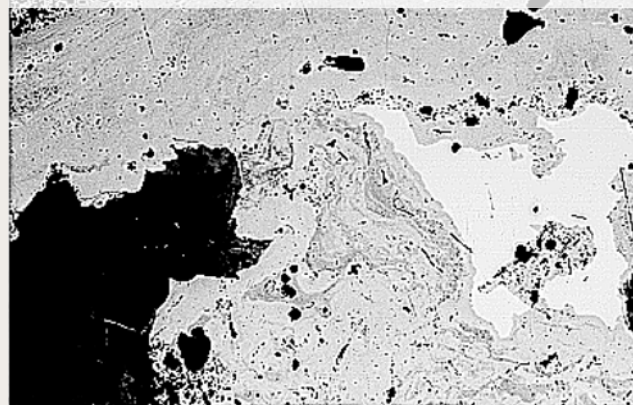

149 Majhni dendriti wüstita v fajalitni osnovi

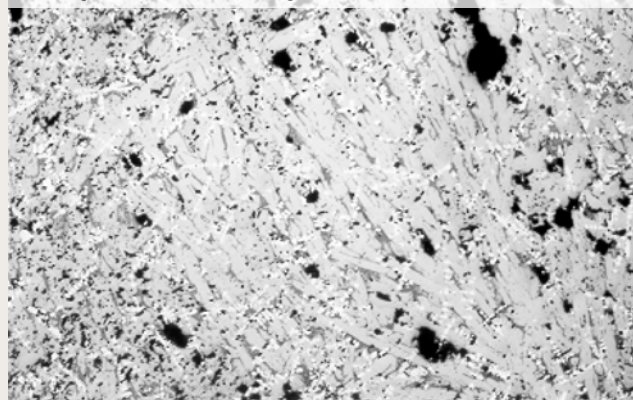

vanja železa, kaj pa v sekundarni del, ko so v žilavilnih ognjiščih to železo predelali v jeklo. Prav tako je treba pregledati sestavo ostankov jekla oziroma najdenega gradlja.

Iz skromnega opisa talilne peči je težko sklepati, kakšen obseg proizvodnje in predelave je bil na tem mestu. Zbiratelji vzorcev so odkrili le del nakopičene žindre. Na osnovi velikosti in oblike kosov lahko sklepamo, da je odkrit samo del nahajališča. Verjetno so v neodkritem delu bolj ohranjeni ostanki takratnih metalurških peči.

Na sliki 146 je skupek kovine (na sliki belo) v oksidni žindri. Iz oblike kovine se vidi, da je bila nataljena. Žindra okoli nje se je strdila hitro. Na osnovi sedanjih raziskav gre za malo naogljjično železo.

Na mikroposnetku, slika 147, je prikazana žindra, v kateri prav tako prevladuje železov oksid, ki pa še ni nataljen. Med oksidi železa pronica lahko taljiva žindra, ki raztaplja osnovo. Na ta način nastane fajalit.

V lahko taljivi žindri (slika 148) še ne točno določene sestave, je ujeta kovina. Kovina je lahko ostanek iz proizvodnje oziroma iz predelave in je bila delno zaščitena pred korozijo.

V vzorcu, ki je magnetičen in težak (slika 149), se v glavnem nahajajo fajalit in dendriti wüstita. Med vzorci žindre oziroma ostanki nahajališča najdemo tudi zelo porozne kose, ki so podobni izolacijskim materialom. Nemara gre za produkte zgorevanja trdnih goriv z določeno količino pepela.

Z DTA je potrjeno, da je tališče žindre okrog 1200°C. Železov oksid (wüstit) ima tališče pri 1370°C, kar kažejo odkloni na DTA krivuljah. Prisotni so tudi delci jalovine, katerih tališče znaša okrog 1400°C. Sama analiza DTA krivulj je podana obširneje pod točko 4.3.

Elektronska mikroanaliza – EMA

S pomočjo EMA smo določili sestavo posameznih faz. Na sliki 150 je prikazan primer porazdelitve posameznih elementov v fajaliti in steklasto strjeni fazi.

150 Porazdelitev elementov v fajalitu-olivinu z EMA

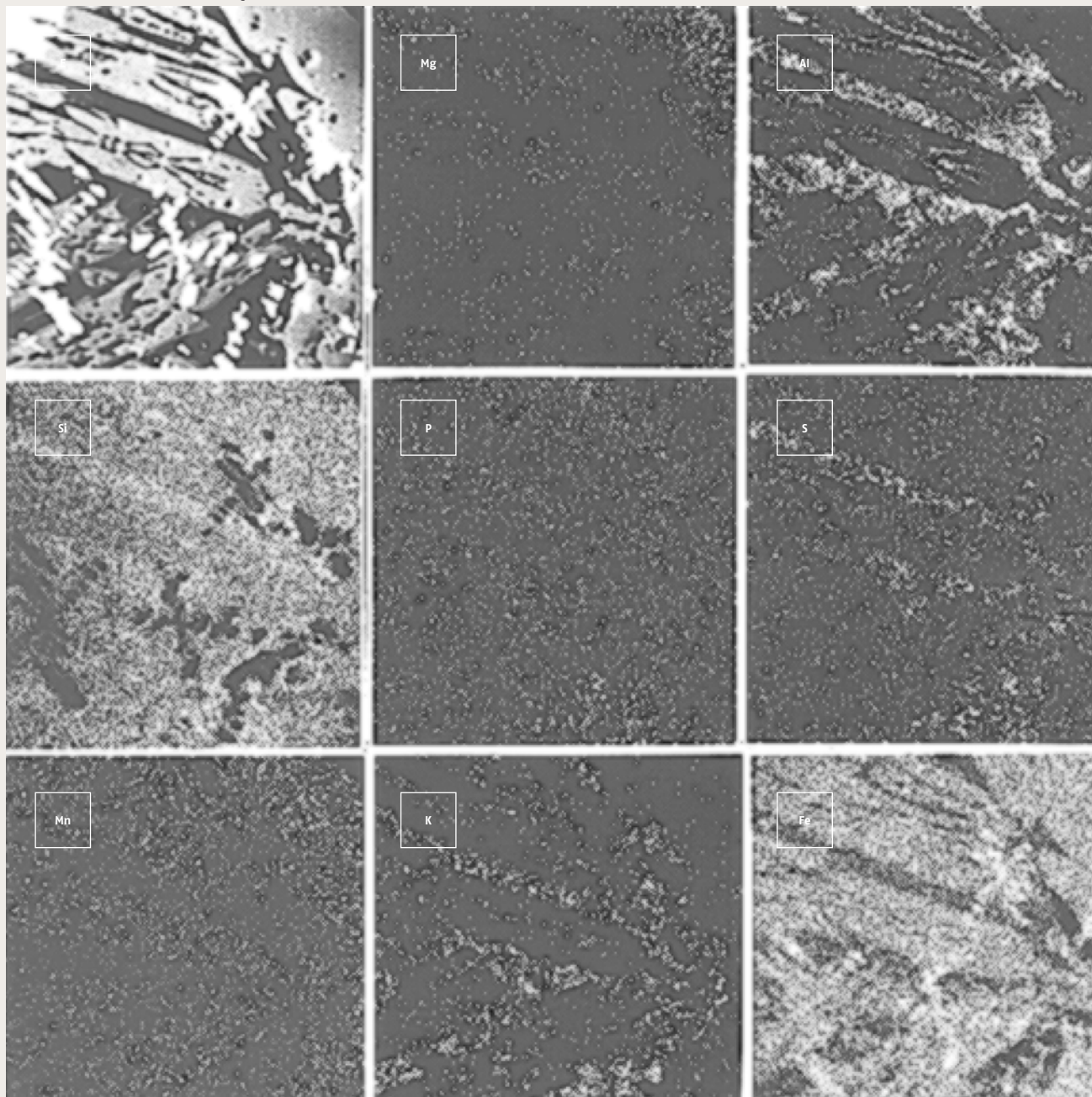

Diferenčna termična analiza

S pomočjo DTA smo preiskali vseh deset vzorcev. Glede na obliko DTA krivulj lahko vzorce razdelimo v tri skupine. V prvo skupino sodijo vzorci DV-1, DV-2, DV-9 in DV-10. Oblika ogrevalnih DTA krivulj je prikazana na sliki 151.

Vidimo lahko dva izrazita endotermna vrhova taljenja žlindre. Prvi vrh pri približno 1070–1100° C in drugega pri 1400° C.

Drugo skupino predstavljajo vzorci DV-3, DV-4 in DV-5. Ogrevne krivulje so prikazane na sliki 152.

Pri tej skupini DTA krivulj prav tako opazimo prvi endotermni vrh pri približno 1100° C, ki predstavlja nataljevanje žlindre. V zadnjem delu krivulje pri 1400° C pa opazimo močan eksotermni vrh, ki predstavlja reakcijo med komponentami žlindre, ko je ta že deloma staljena.

Tretjo skupino predstavljata vzorca DV-7 in DV-8. Ogrevalni krivulji DTA sta prikazani na sliki 153.

Pri tretji skupni DTA krivulji je viden samo en endotermni vrh taljenja žlindre pri približno 1100° C.

Ohlajevalne krivulje za vse tri skupine vzorcev so prikazane na naslednjih slikah. Na vseh krivuljah je očitno, da nastopa eksotermni vrh strjevanja žlindre pri 1480° C. Ker pa je ta vrh sestavljen iz več podvrhov, lahko sklepamo, da je žlindra sestavljena iz več komponent in da se strjuje v temperaturnem intervalu med 1480 in 1100° C.

151 Ogrevne DTA krivulje vzorcev DV-1, DV-2, DV-9 in DV-10

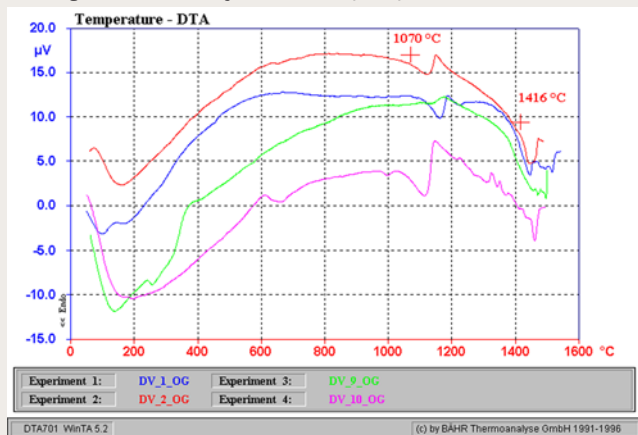

154 Ohlajevalne DTA krivulje vzorcev DV-1, DV-2, DV-9 in DV-10.

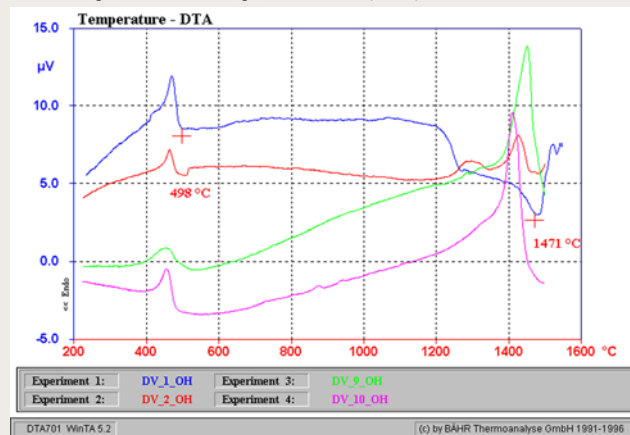

152 Ogrevne DTA krivulje vzorcev DV-3, DV-4 in DV-5

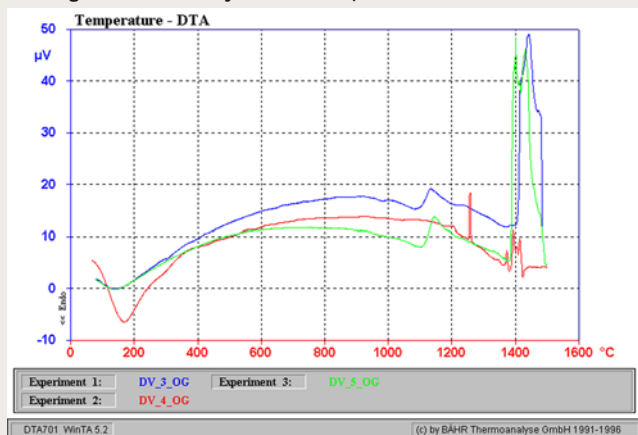

155 Ohlajevalne DTA krivulje vzorcev DV-3, DV-4 in DV-5.

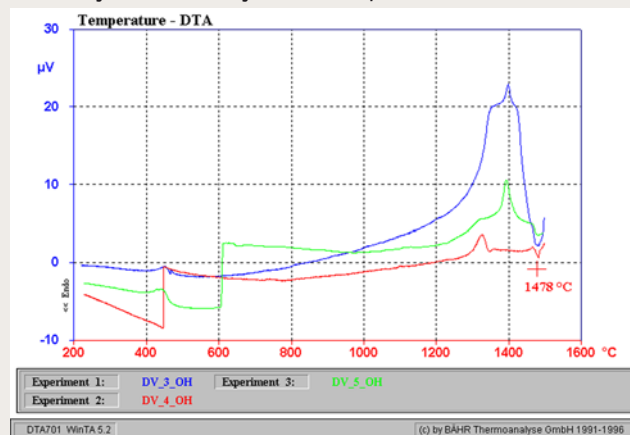

153 Ogrevne DTA krivulje vzorcev DV-7 in DV-8.

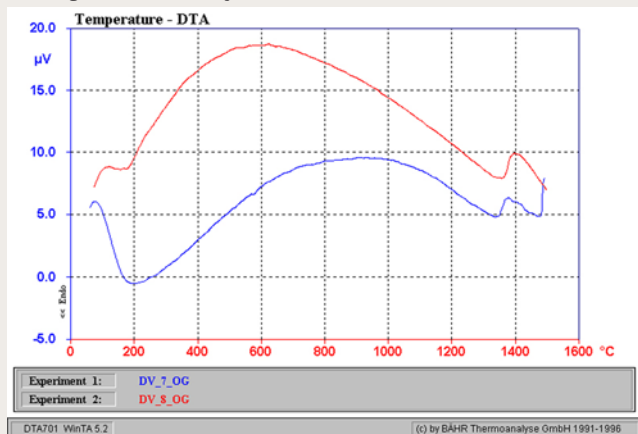

156 Ohlajevalne DTA krivulje vzorcev DV-7 in DV-8.

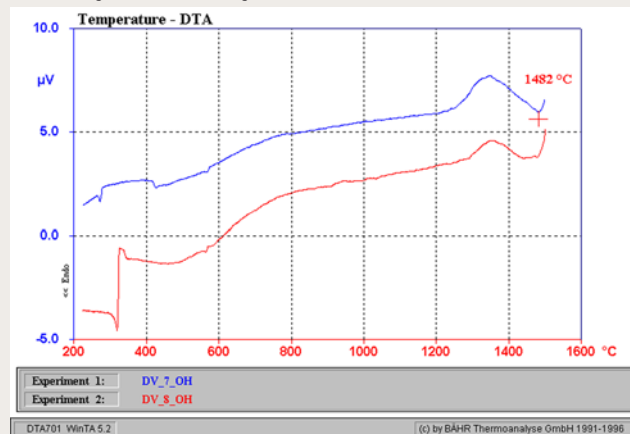

Sklepi

Na osnovi dosedanjih raziskav vzorcev, ki smo jih našli na arheološkem najdišču v Dolgi vasi in jih hranijo v Pokrajinskem muzeju Murska Sobota, lahko sklenemo naslednje:

– Hranjeni vzorci so ostanki metalurškega obrata. Žlindre, ki smo jih dobili v pregled, so po makrovidezju zelo različne in pomešane med seboj. Tako najdemo med vzorci zelo kompaktne in homogene ter porozne v kosih različnih velikosti. Prav tako so ostanki teh žlinder pomešani z zemljo oziroma z glino. S tem, da so vzorci pomešani, mislimo to, da so v istih vrečkah vzorci zelo različnega nastanka.

– Kompaktni in homogeni vzorci žlindre predstavljajo železov silikat, v katerem so izločeni kristali fajalita oziroma olivina. Ta žindra je v kosih, ki so prelit, kar pomeni, da je bila žindra staljena. Na osnovi dosedanjih raziskav in v primerjavi z drugimi vzorci lahko pripada tak tip žlindre redukcijskim procesom, to pomeni, da so na tem mestu tudi reducirali železove rude do kovinskega železa. Na osnovi geološke karte na tem področju najdemo limonite, ki se pojavljajo v različnih plasteh. Zaradi tega je možno, da so jih zbirali in po tedaj uveljavljenih postopkih pridobivali železo z redukcijo limonitnih rud. V vzorcih nismo našli izrazitega ostanka kapljic kovine, ki bi kazale na to, da je redukcija potekala pri takih temperaturah, da se je reducirano železo naogljilo, postalo tekoče in se zbiralo na dnu redukcijske na-

157

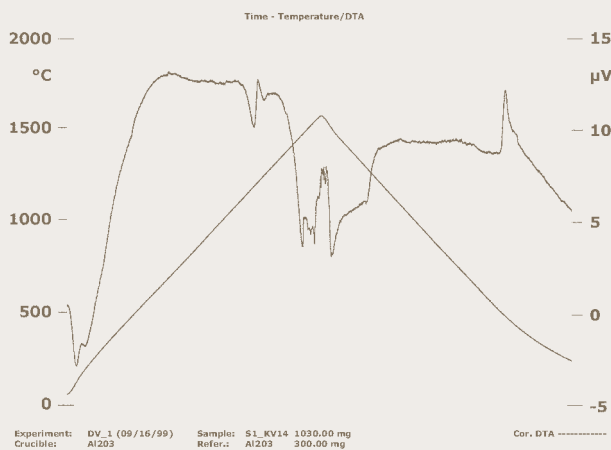

160



158

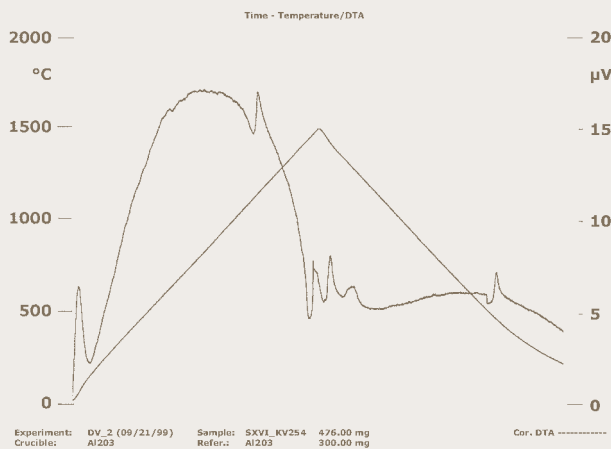

161

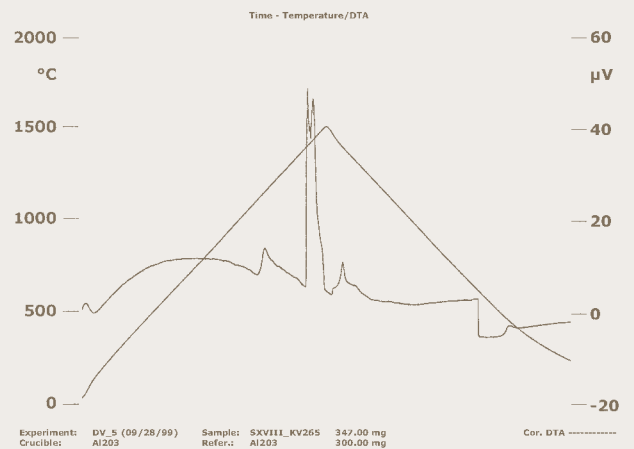

159

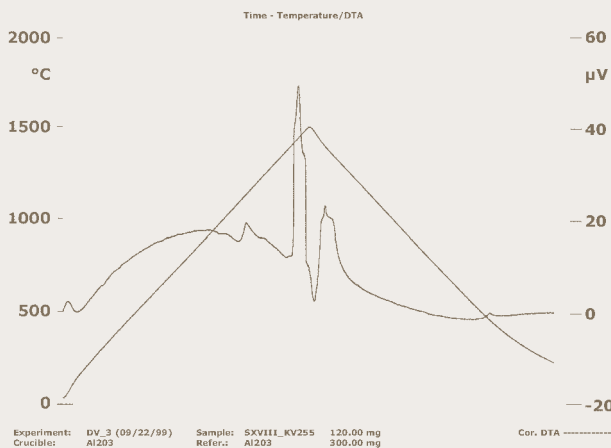

162

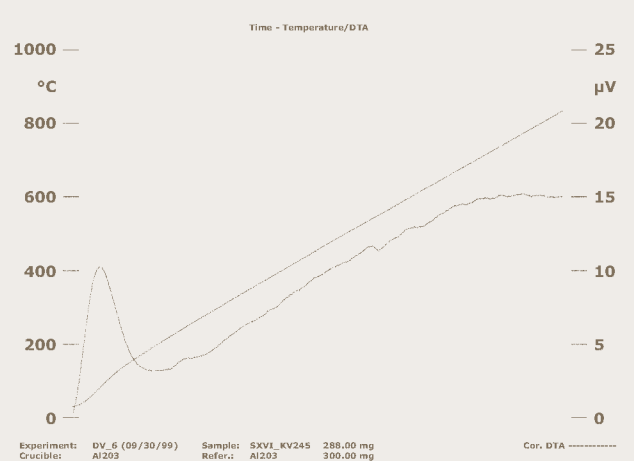

prave. Takšna oblika žlindre kaže, da so pridobili železo v obliki volka (luga), ki so ga nato naprej predelali.

– Homogena žindra je lahko tudi produkt oksidacijskih procesov. To pomeni, da so lahko kovali in predelovali lastno pridobljeno železo ali pa so železo dobivali od drugod in so ga tu naprej predelali v uporabne oblike. Takratni metalurgi so pri izdelavi jekla v njihovih takratnih napravah oziroma kovačijah dodajali pri kovanju in varjenju železa talila, ki so vsebovala velik delež SiO_2 in po možnosti nekaj alkalij. Z dodatkom tega talila (SiO_2 + alkalije) so naredili tekočo žindro, ki so jo uporabljali pri varilnih postopkih, da so iz manjših delov železa izdelali večje kose, ki so jih potrebovali za izdelavo večjih jeklenih izdelkov.

163

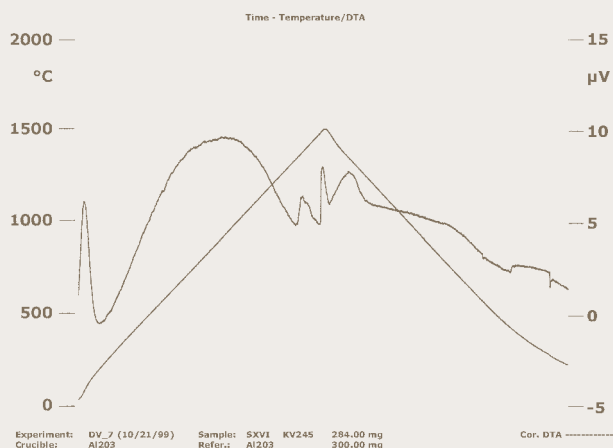

166

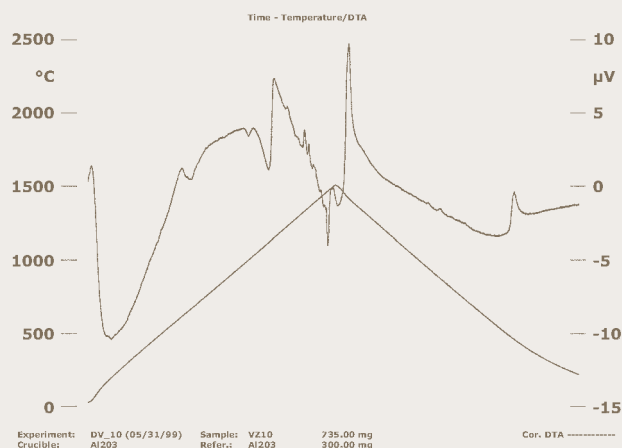

164

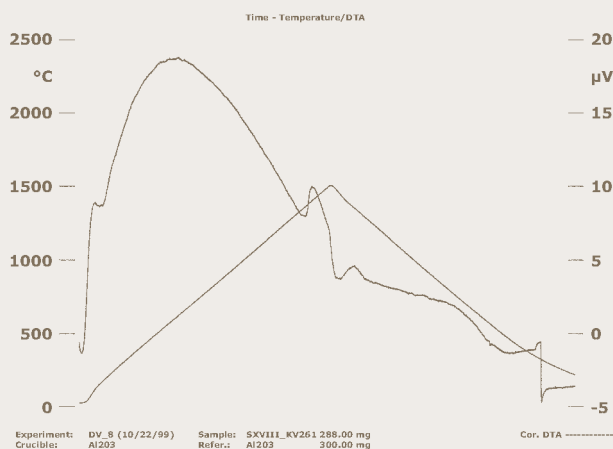

165

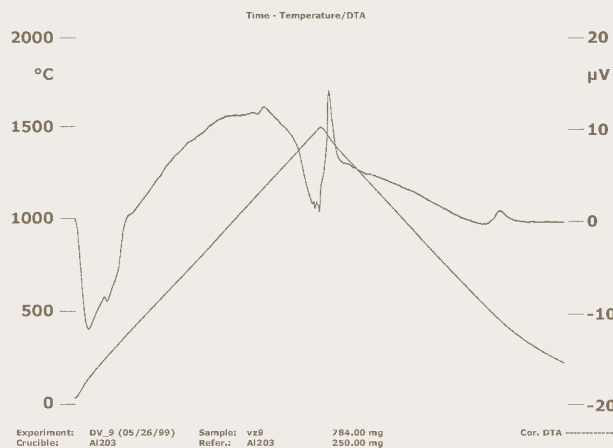

Dendrokronološka analiza rimskega vodnjaka

Tom Levanič, Katarina Čufar

Opis stanja

Pokrajinski muzej v Murski Soboti hrani vzorce v vodi, ki jo redno menjavajo, zato so brezhlebno ohranjeni. Pregledali smo vse vzorce lesa, da bi ugotovili njihovo primernost za dendrokronološke analize, predvsem orientiranost lesa in število branik. Iz najbolj primernih vzorcev smo odžagali vzorce za dendrokronološko analizo (sl. 167, Opombe D), označili pa smo tudi dodatne vzorce z manj ugodnimi lastnostmi, ki bi utegnili biti primerni za dendrokronološko analizo (sl. 167, Opombe P).

Lesno anatomska analiza

Okvirno determinacijo lesa smo opravili v že na mestu odvzema vzorcev, za njeno potrditev pa smo odvzeli vzorce lesa za preiskavo v anatomskem laboratoriju (sl. 167, Opombe A). Opredeleitev je bila opravljena s pomočjo svetlobnega mikroskopa na tankih rezinah poltrajnih preparatov. Uporabili smo standardne ključče za mikroskopsko determinacijo srednjeevropskih listavcev.

Skupno smo analizirali 16 vzorcev hrastovine in 4 jelševine. Hrastove deske večinoma niso imele beljave, niti zadnje branike pod skorjo (sl. 168). Ker je vzorčenje lesa destruktivno, smo za dendrokronološke analize izbrali samo pet radialnih desk z velikim številom branik. Ošiljeni piloti (sl. 169) so imeli beljavo, nismo pa mogli z gotovostjo potrditi ali je bila pri njih ohranjena tudi zadnja branika pod skorjo. Vzorcev lesa iz pilotov nismo odvzeli, ker je šlo za debela hitreje rastočih hrastov z malo branikami. Les za analize bi iz njih lahko odvzeli le z žaganjem, kar bi pomenilo precejšen destruktiven poseg, ki verjetno ne bi bistveno povečal možnosti za dendrokronološko datiranje objekta.

Rezultati dendrokronoloških meritev

Za dendrokronološke raziskave smo odvzeli vzorce iz petih radialnih desk, ki so imele največ branik. Osnovni podatki dendrokronoloških analiz so prikazani na sliki 170 in grafih (sl. 171) širin

167 Podatki o vzorcih lesa rimskega vodnjaka

Šifra vzorca	Del konstrukcije	Drevesna vrsta	Waldkante – zadnja branika	Beljava	Opombe
J1	deska	QUSP*	Ne	Ne	P
J2	deska, radialna	QUSP	Ne	Ne	P
J3	pol hloda	ALGL	Ne		A
J4/2	pol hloda	ALGL	Ne		A
JV	zašiljen pilot	QUSP	?	Da	P
JZ	zašiljen pilot	QUSP	?	Da	P
S1	deska, radialna	QUSP	Ne	Ne	P
S2	deska, radialna	QUSP	Ne	Da	A, D
S3	deska, tangencialna	QUSP	Ne	Ne	A
SV	zašiljen pilot	QUSP	?	Da	P
SZ	zašiljen pilot	QUSP	?	Da	P
V1	deska, radialna, razkrojena	QUSP	Ne	Ne	P
V2	deska, tangencialna	QUSP	Ne	Ne	P
V3	deska, radialna	QUSP	Ne	Ne	A, D
V3-1	deska, radialna	QUSP	Ne	Ne	A, D
V5	deska, radialna	QUSP	Ne	Ne	A, D
Z1	deska, razkrojena	QUSP			
Z2	deska, radialna	QUSP	Ne	Ne	A, D
Z3/0	pol hloda	ALGL	Ne		A
Z4	pol hloda	ALGL	Ne		A

*Različnih hrastov po lesu ne moremo razlikovati.

ALGL *Alnus glutinosa* L., črna jelša

QUSP *Quercus* sp., hrast

A odvzet vzorec za določitev lesne vrste

D odvzet odrezek za dendrokronološko analizo

P primeren za dendrokronološko analizo

168



169



brank posameznih vzorcev. Krivulje so prikazane v sinhroniziranem položaju, ki pa še ni umeščen v čas, zato relativno leto še ne pomeni koledarskega leta.

Datiranje s kronologijami drugih evropskih laboratorijev

Ker v Sloveniji še ne razpolagamo s hrastovo kronologijo za prvo tisočletje našega štetja, smo za datiranje sestavljene kronologije vzpostavili stik s srednjeevropskimi laboratoriji, ki take kronologije že imajo. Tako smo pri delu lahko uporabili naslednje hrastove kronologije:

- Hohenheim, avtor Becker, objavljena kronologija (Becker 1981)
- West Deutschland, avtor Hollstein, objavljena kronologija (Hollstein 1980)

170 Sinhronizacija zaporedij širin branik analiziranih vzorcev.

Šifra vzorca	Šifra krivulje	Začetek (relativno leto)	Konec (relativno leto)	Dožina (let)	Opomba
V5	MS-V5-1	83	221	139	
S2	MS-S2-M	45	261	217	vzorec razpadel na dva dela
V3	MS-V3	89	260	172	
Z2	MS-Z2-M	0	220	221	vzorec razpadel na dva dela
V3-1	MS-V3-1	187	265	79	

171

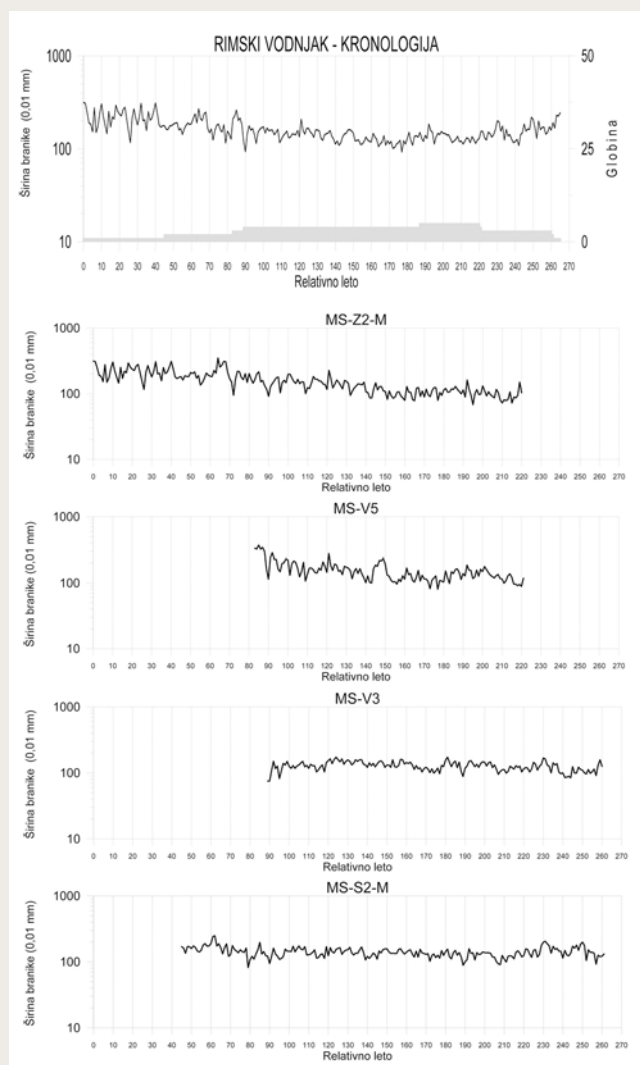

- Lothringen, avtor Tegel, neobjavljeno kronologijo nam je avtor posodil za delo

Datiranje kronologije rimskega vodnjaka je z zgoraj omenjenimi kronologijami dalo naslednje rezultate (sl. 172): Zaradi velike geografske oddaljenosti kronologij in mejnih statističnih vrednosti je bilo datiranje potrebno preveriti z radiokarbonskim datiranjem

172

	Zadnje leto absolutno	t _{BP}	GLK%	CDI
Hohenheim, Becker	ni značilne datacije			
West Deutschland, Hollstein	86	4,1	61	
Lothringen, avtor Tegel2	86	4,2	59	

Rezultati radiokarbonskega datiranja

Vzorec lesa za radiokarbonske analize smo odvzeli iz vzorca S2 in sicer deset branik, z relativnim datumom na predstavljeni kronologiji 232–241.

Vzorec smo poslali na radiokarbonsko datiranje v Laboratorij za merjenje nizkih aktivnosti instituta Rudjer Bošković v Zagreb. Rezultati radiokarbonskega datiranja so naslednji (sl. 173): Radiokarbonska analiza je pokazala, da so vzorci rimskega vodnjaka z verjetnostjo 68,2% iz obdobja med leti 120 pr.n.št. in 70 n.št.

173

Šifra vzorca v analizi	Opis vzorca	¹⁴ C starost (BP)	Razpon kalibracije (% verjetnosti) koledarska leta
Z-2965	Les, rimski vodnjak, MS-S2, branike št. 232–241	2020±70 let	BC 120 – 70 AD (68.2%)

Sklep

Na osnovi radiokarbonskih analiz in na osnovi neodvisnih dendrokronoloških analiz lahko z veliko gotovostjo trdimo, da je bil rimski vodnjak postavljen nekje med letom 90 in 110 n.št.

Določitev kamninske sestave kamenega orodja iz Gornjih njiv

Simona Petru

Osnovno surovinsko sestavo sem določila za 19 kamenih orodij z najdišča Gornje njive. Med njimi je bilo 7 odbitkovnih orodij, 2 jedri, 5 kamnitih sekir in 5 brusov (sl. 174). Orodja sem pregledala makroskopsko, kar je za osnovno določitev kamnine zadoščalo. Za natančno določitev mineralne sestave in s tem popolnejšo opredelitev kamnine pa bi bilo potrebno izdelati petrografske zbruske.

Obe jedri in vsa odbitkovna orodja so izdelani iz roženca. Roženec je trda sedimentna kamnina iz drobnozrnatega kremenca. Ker ima školjkast lom, pri katerem nastanejo ostri robovi, je primeren za izdelavo odbitkovnih orodij. Roženci, iz katerih so izdelana orodja z najdišča Gornje njive, so raznoliki, iz enakega prepelega roženca sta le jedro (inv. št. 6210) in odbitek (inv. št. 6712). Material je slabše kakovosti, le odbitek inv. št. 6165 je iz kvalitetnega sivega, delno prosojnega roženca. To orodje verjetno ni prazgodovinsko, temveč modernejši kresilni kamen. Odbitek (inv. št. 6390) je krakeliran, kar je posledica segrevanja. Roženec so segrevali, da so jih lažje obdelovali. Pogosto je do krakeliranja prišlo nenamensko, ker je orodje ležalo v bližini ognjišča.

V neposredni okolici najdišča roženec ni, najbližji viri so pri Blatnem jezeru na Madžarskem (Biró/Dobosi 1991, tab.1). Redke prodnike roženec najdemo tudi med prodom rek Drave in Mure.

Za izdelavo kamnitih sekir so uporabili dve vrsti kamnin: serpentinit in tuf. Serpentinit je metamorfna kamnina, z značilno mrežasto strukturo. V kamninski osnovi se pojavljajo črni vključki, ki predstavljajo ultramafične minerale. Če takšni minerali oksidirajo, vključki spremenijo barvo iz rjave v črno. Iz serpentinita so izdelane štiri sekire (inv. št. 6883, 6633, 6291 in 5977).

Ker se vse sekire razlikujejo med seboj po barvi in stopnji prepelelosti, serpentinita niso pobirali na stalni primarni lokaciji, pač

pa so za izdelavo sekir uporabili prodnike. Prodniki serpentinita nastopajo v Prekmurju v pliocenskih prodnatih nanosih. Prod so reke nanesele s področja Centralnih Alp. Danes je pliocenski prod ohranjen v obliki erozijskih krp na Goričkem in vzhodno od Lendave (Buser 1980, 80).

Kamnina, iz katere je izdelana četrta sekira, je plastovita, zrnata in zelene barve, zato sem jo uvrstila med tufe. Tudi za izdelavo te sekire so uporabili prodnik, ki verjetno izvira iz pliocenskih prodnatih nanosov.

Vsi brusji so izdelani iz kremenovih peščenjakov. Dva sta iz enakega drobnozrnatega sivorjavega peščenjaka (inv. št. 5423 in 5880), podoben jima je tudi brus iz drobnozrnatega svetlorjavega peščenjaka (inv. št. 5840). Preostala dva brusa sta izdelana iz srednjezrnatih peščenjakov. Razlikujeta se po vsebnosti kremenca, brus z inv. št. 5818 ga vsebuje več kot brus z inv. št. 6176.

Kremenov peščenjak verjetno izvira iz terciarnih plasti Štajerske (Buser 1987, 195), znana so najdišča iz okolice Majšperka.

Ocene o izvoru surovin, so le približne. Za natančno določitev, bi bile potrebne terenske raziskave in izdelava petrografskih zbruskov kamnin.

174 Pregled kamnin iz katerih so izdelana orodja z najdišča Gornje njive.

Inv. številka	tip orodja	surovina
6165	odbitek ali kresilo	prosojen, drobnozrnat siv roženec z belimi vključki
6712	odbitek	preperel, srednjezrnat siv roženec
6884	odbitek	srednjezrnat rjav roženec
5830	uporabljen odbitek	drobnozrnat rdečerrjav roženec z belimi vključki
6881	uporabljen odbitek	drobnozrnat rožnat roženec
6390	krakeliran odbitek	srednjezrnat rdeč roženec z belimi vključki
5398	kragment kline s hrbtom	srednjezrnat rožnat roženec
6103	jedro	preperel, srednjezrnat rjav roženec z vključki jaspisa
6210	jedro	preperel, srednjezrnat siv roženec
6595	kamnita sekira	svetlozelen tuf
6633	kamnita sekira	svetlozelen serpentinit s črnimi vključki
6291	kamnita sekira	temnozelen serpentinit s črnimi vključki
5977	fragment kamnite sekire	svetlozelen serpentinit z rjavimi vključki
6883	fragment kamnite sekire	svetlosivozelen serpentinit s črnimi in rjavimi vključki
6176	brus	srednjezrnat rumenorjav kremenov peščenjak
5840	brus	drobnozrnat svetlorjav kremenov peščenjak
5818	brus	drobnozrnat rjav kremenov peščenjak
5880	brus	drobnozrnat sivorjav kremenov peščenjak
5423	brus ? (antika)	drobnozrnat sivorjav kremenov peščenjak

Analiza kostnih ostankov favne

Janez Dirjec

Ostanki favne iz Dolge vasi so zelo skromni (samo 62 kosov). Večina kosti je v kisli ilovnati zemlji popolnoma razpadla. Ohranile so se le v izjemnih primerih in še to v zelo slabem stanju. Proporcionalno je ohranjenih veliko zob (kar 42,3 % določljivih ostankov), ki se bolje ohranijo kot kosti. Kljub temu je bilo mogoče za 26 kosov (41,9 %) določiti, kateri vrsti pripadajo.

Vsi ostanki pripadajo sesalcem. Ugotovljene so bile tri živalske vrste. Vse tri so domače živali. Največ je goveda (*Bos taurus*) s 46,2 % določljivih ostankov. Sledi mu pes (*Canis familiaris*) z 38,5 % določljivih ostankov. Vsi ostanki psa pripadajo eni sami živali. Najmanj je kosti svinje (*Sus scrofa*), 15,4 % določljivih ostankov, od tega 20,1 % ostankov mladih živali.

Na eni kosti smo opazili sledove sekanja, ki so nastali pri razkosavanju živali. Ena kost je bila ožgana, ena pa odžagana.

175

Vrsta	število	juvenilnih	odžaganih	ožganih	useki
<i>Bos taurus</i>	12	10	1	0	0
<i>Sus scrofa</i>	4	3	0	0	0
<i>Canis familiaris</i>	10	0	0	0	0
Indet. Species	36	0	0	1	1
Skupaj	62	13	1	1	1

176

	Vrsta	kost, zob	kosov	opomba
S XI, kv. 171/A, ornica	<i>Bos taurus</i>	dens inf.	1 fr.	1 juv.
S XVII, kv. 246, ornica	Indet. sp.	indet. fr.	6 fr.	
S XIII, kv. 186, ornica	Indet. sp.	costa	1 fr.	
S IV, količek med kv. 45, 46, 53 in 54, ornica	<i>Sus scrofa</i>	dens inf.	1	1 juv., 1ž
S II, kv. 22, SE 20	Indet. sp.	indet. fr.	2 fr.	
S XVI/245, SE 267	Indet. sp.	costa	5 fr.	
S XVI/245, SE 267	<i>Sus scrofa</i>	dens sup.	1	1 juv.
	Indet. sp.	indet. diaph.	1 fr.	
S XVI/222, ornica	Indet. sp.	indet. fr.	1 fr.	1 usek
S I, kv. 18, ornica	Indet. sp.	indet. fr.	1 fr.	
S II, kv. 21, SE 58	<i>Bos taurus</i>	dens	1 fr.	1 juv.
S II, kv. 35, SE 20	Indet. sp.	indet. fr.	1 fr.	
S VIII, kv. 131, ornica	<i>Sus scrofa</i>	dens inf.	1 fr.	1 juv.
	<i>Bos taurus</i>	metapodij diaph.	1 fr.	1 odžagan
S XXII/247, ornica	Indet. sp.	scapula	1 fr.	
S XVI, kv. 245, ornica	<i>Bos taurus</i>	dens	1 fr.	1 juv.
	<i>Canis familiaris</i>	cranium	3 fr.	
	<i>Canis familiaris</i>	dens	1 fr.	
	<i>Canis familiaris</i>	Humerus prox.	2 fr.	
	<i>Canis familiaris</i>	scapula	2 fr.	
	<i>Canis familiaris</i>	radius diaph.	1 fr.	
IV/61, SE 153	<i>Canis familiaris</i>	ulna prox.	1 fr.	
	<i>Bos taurus</i>	dens	3 fr.	3 juv.
S XI/169B, ornica	<i>Bos taurus</i>	dens	3 fr.	3 juv.
IV/39, SE 001	<i>Sus scrofa</i>	talus	1	
S XX, kv. 272, ornica	Indet. sp.	indet. fr.	1 fr.	
kv. IV/45, SE 8	Indet. sp.	indet. fr.	1 fr.	
S XVIII, kv. 252, ornica	Indet. sp.	indet. fr.	1 fr.	
S XVIII/265A, ornica	Indet. sp.	indet. fr.	1 fr.	
XVII/246, ornica	Indet. sp.	indet. fr.	2 fr.	1 ožgan
S II, kv. 20, SE 54	<i>Bos taurus</i>	dens sup.	3 fr.	3 juv.
XX/273, ornica	Indet. sp.	indet. fr.	5 fr.	
XVII/245, SE 267	Indet. sp.	indet. fr.	3 fr.	
XI/172, SE 168	<i>Bos taurus</i>	os carnu	1 fr.	
	Indet. sp.	indet. fr.	3 fr.	
S II, kv. 23, SE 20	<i>Bos taurus</i>	mandibula	1 fr.	1 juv.

Poročilo o rezultatih meritev ¹⁴C

Bogomil Obelič

Rezultati analize ¹⁴C vzorcev iz serije Dolga vas so navedeni v spodnji tabeli. Od 22 prejetih vzorcev je bilo analiziranih 20 vzorcev.

Br./Šifra IRB	Naziv vzorca	¹⁴ C starost (BP)	Razpon kalibracije (% verjetnost)
177			
Sektor I			
Z-2939	SE 019, kv. 14–15. Jama z rimskim lesenim vodnjakom	2030 ± 80	BC 160 – 130 (7,1%) BC 120 – 60 AD (61,7%)
Z-2940	SE 019, kv. 14–15. Jama z rimskim lesenim vodnjakom	Količina vzorca le 3 g, zato je združen s Z-2939 iz iste jame	
Z-2941	SE 020, kv. 19., Ruševine iz rimskega obdobja	2005±100	BC 170 – 130 BC (6,4%) BC 120 – 90 AD (58,3%)
Z-2942	SE 020, kv. 19. Ruševine iz rimskega obdobja	1895±100	AD 1–250 AD (68,2%)
Z-2943	SE 020, kv. 19. Ruševine iz rimskega obdobja	2090±160	BC 360 – 280 BC (11,5%) BC 260–60 AD (56,7%)
Z-2944	SE 076, kv. 32. Izkop (?) vkop iz rimskega obdobja	Ni bilo analizirano zaradi premajhnega vzorca.	
Z-2945	SE 023, kv. 26. Izkop iz rimskega obdobja	1855±70	AD 70 – 250 AD (68,2%)
Sektor II			
Z-2946	SE 121, kv. 34–35. Izkop jame iz rimskega obdobja	1620±60	AD 380 – 540 AD (68,2%)
Z-2947	SE 020, kv. 23. Ruševine iz rimskega obdobja	1995±120	BC 170 – 130 AD (68,2%)
Z-2948	SE 020, kv. 34. Ruševine iz rimskega obdobja	1800±75	AD 120 – 340 AD (68,2%)
Z-2949	SE 122, kv. 23., Talilna peč iz rimskega obdobja	1680±85	AD 240 – 440 AD (65,8%)
Z-2950	SE 122, kv. 23. Talilna peč iz rimskega obdobja, 60 cm	1555±60	AD 420 – 570 AD (68,2%)
Z-2951	SE 007, kv. 6. Peč iz rimskega obdobja »SV polovica«	1075±70	AD 890 – 1030 AD (68,2%)
Z-2952	SE 007, kv. 6. Peč iz rimskega obdobja 20–40 cm	1580±60	AD 420 – 550 AD (68,2%)
Z-2960	SE 007, kv. 6. Peč – antika	1880±70	AD 60 – 240 AD (68,2%)
Sektor IV			
Z-2953	SE 045, kv. 69. Jama iz srednjega veka	1675±100	AD 240 – 530 (68,2%)
Z-2954	SE 032, kv. 42. Jama iz prazgodovine	3145±110	BC 1530 – 1250 BC (67,2%)
SEKTOR V			
Z-2955	SE 072, kv. 73. Jama iz srednjega veka	690±65	AD 1260 – 1330 AD (40,4%) AD 1350 – 1400 AD (27,8%)
Sektor XIII			
Z-2956	SE 172, kv. 180. Ognjišče iz rimskega obdobja	1785±70	AD 130 – 340 AD (68,2%)
Z-2957	SE 172, kv. 180. Ognjišče iz rimskega obdobja, 20–40 cm	1820±75	AD 120 – 260 AD (55,2%) AD 280 – 330 AD (8,8%)
Sektor XVI			
Z-2958	SE 266, kv. 231. Stojka, 40–60 cm	1755±70	AD 210 – 390 AD (65,9%)
Sektor XVIII			
Z-2959	SE 282, kv. 251. Izkop iz srednjega veka	840±70	AD 1150 – 1280 AD (60,7%)

Pojasnila tabele:

¹⁴C starost (BP): Absolutna starost v letih je računana od 1950. leta, z napako 1' in konvencijo o razpolovni dobi radioaktivnega ogljika ¹⁴C, ki znaša 5570 let.

Razpon kalibracije: Kalibrirana vrednost meritev je podana v letih (AD/BC). Zanesljivost datacije je podana v okviru napake 1' (v odstotkih), določena na podlagi dendrokronološke korekcije (po Stuiver, M. in P. J. Reimer, 1986, A computer program for radiocarbon age calibration. – *Radiocarbon* 28, 1022–1030.). V tabeli so navedene verjetnosti višje od 5 odstotkov.

178

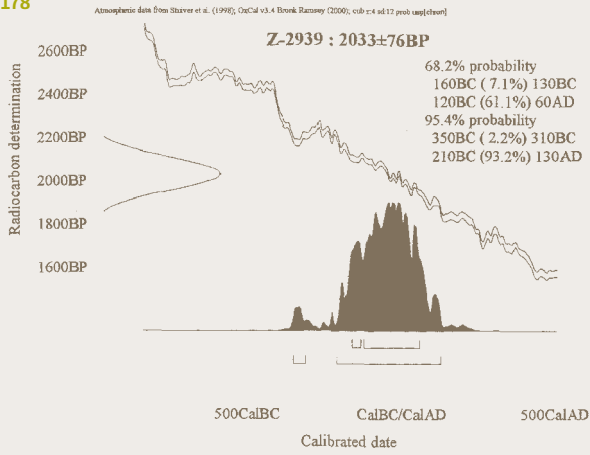

182

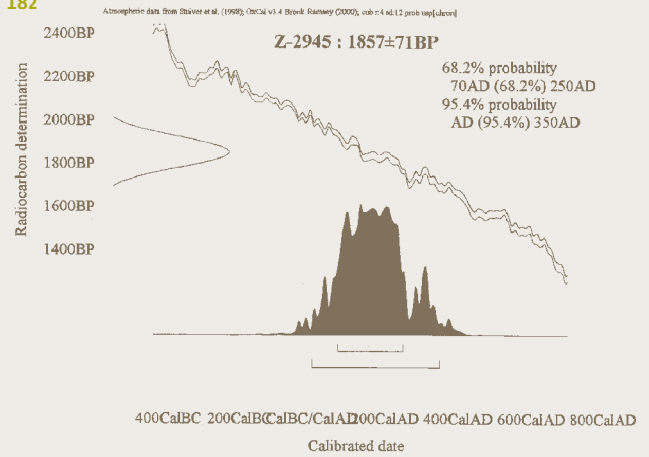

179

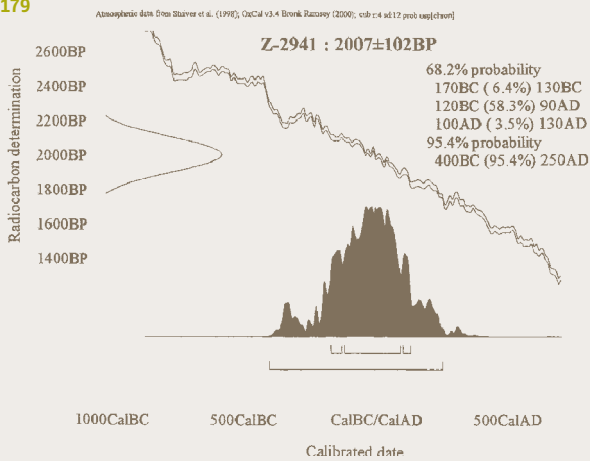

183

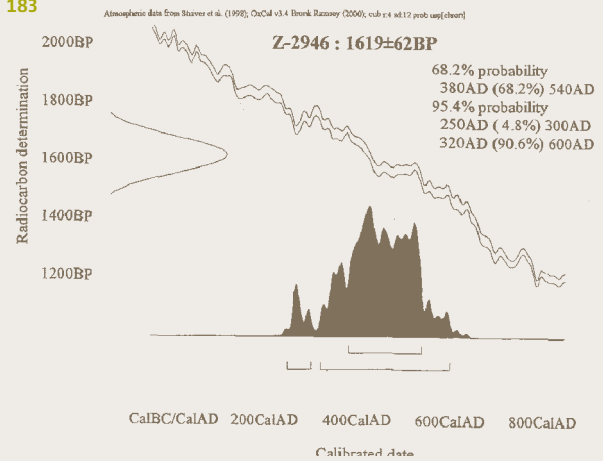

180

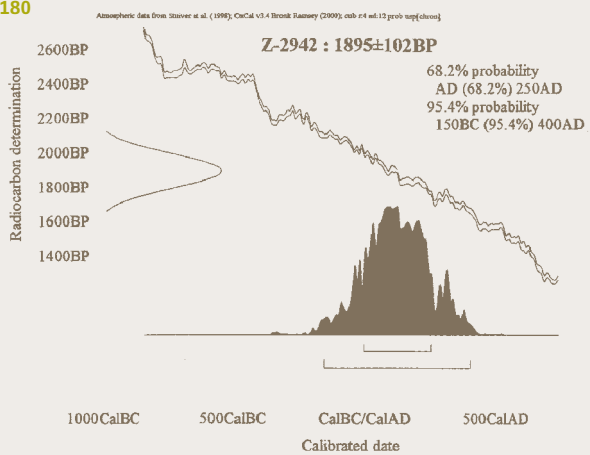

184

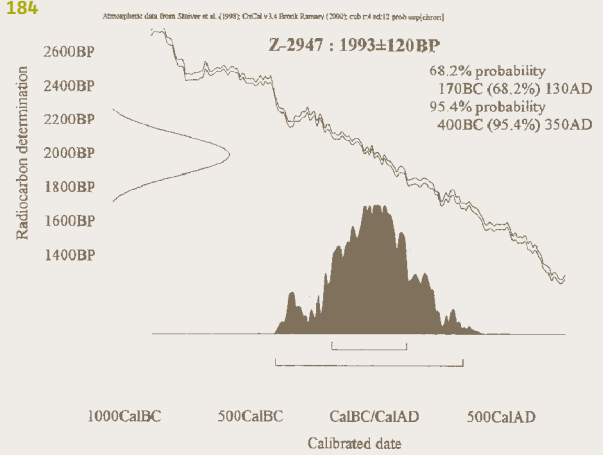

181

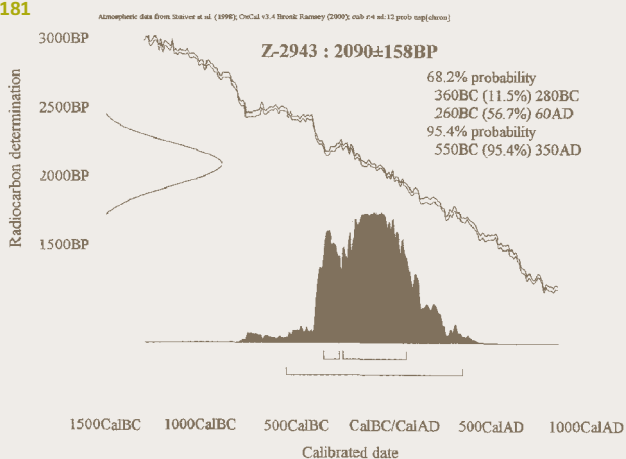

185

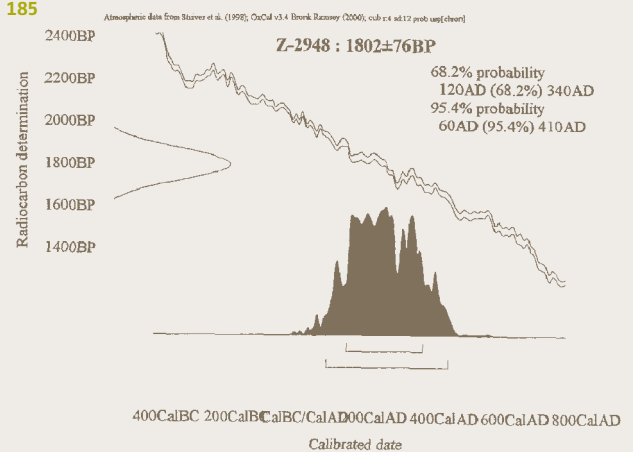

186

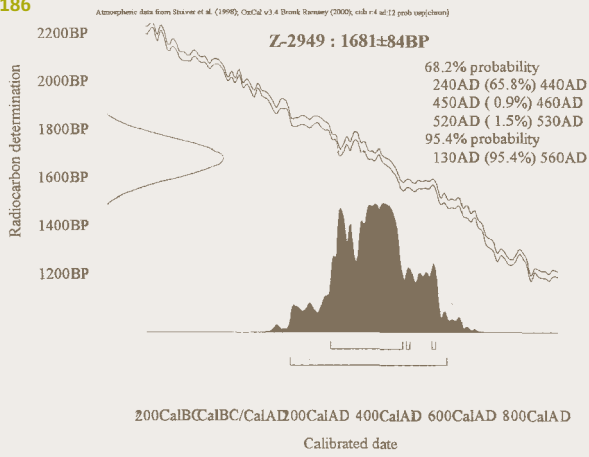

190

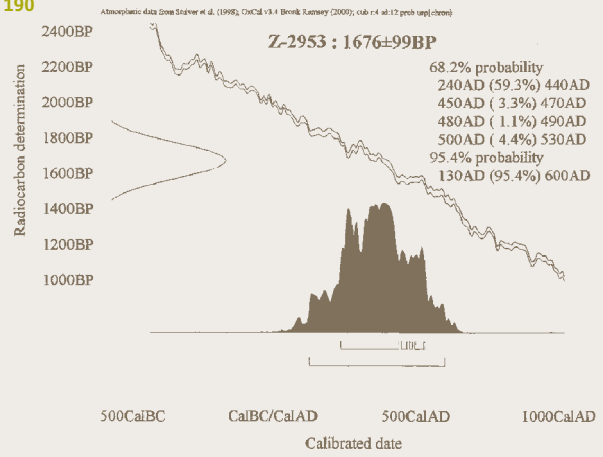

187

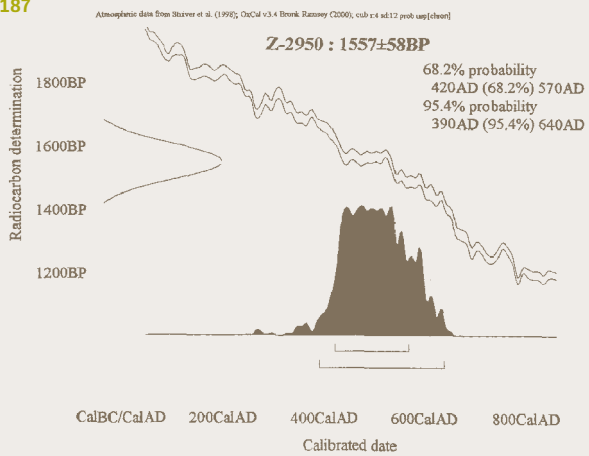

191

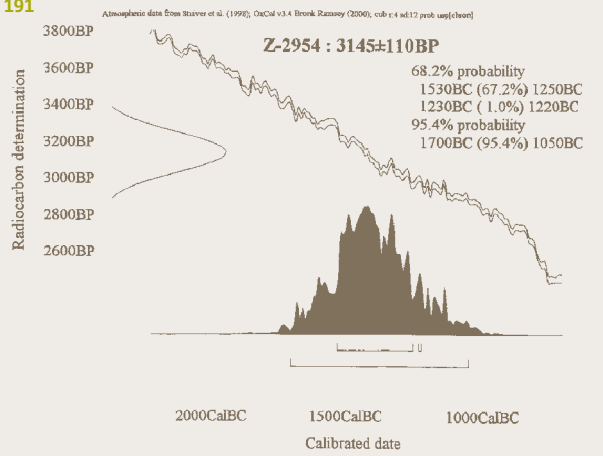

188

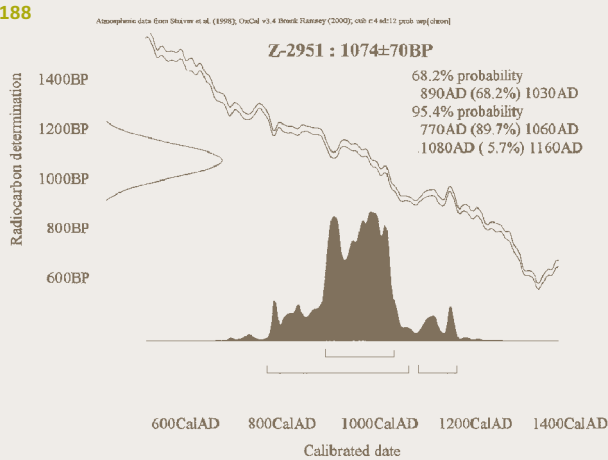

192

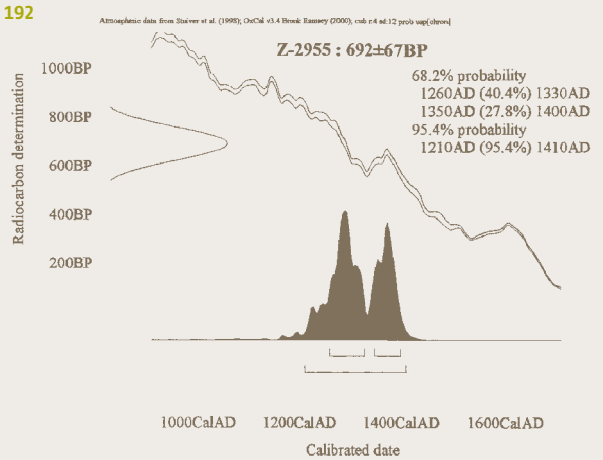

189

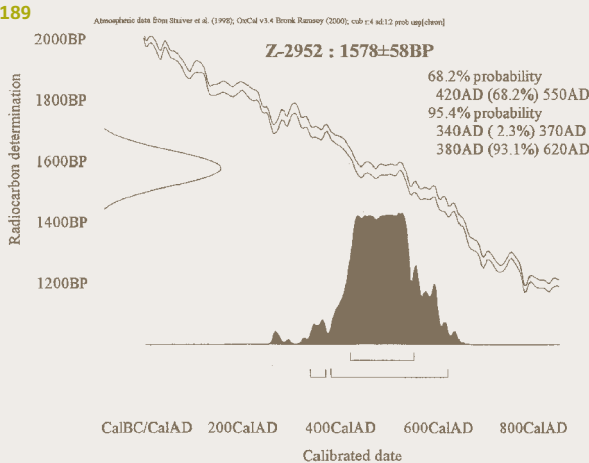

193

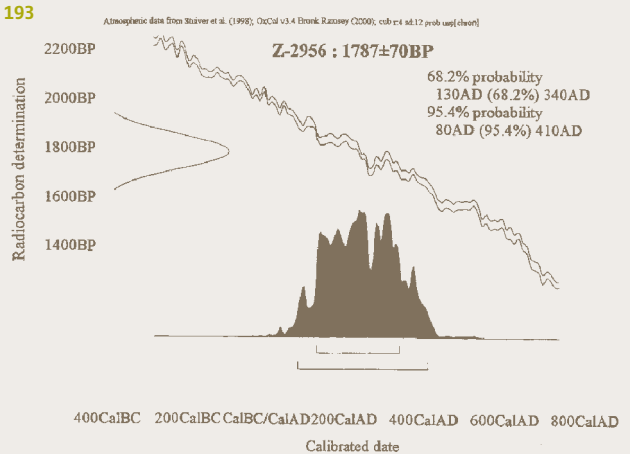

194

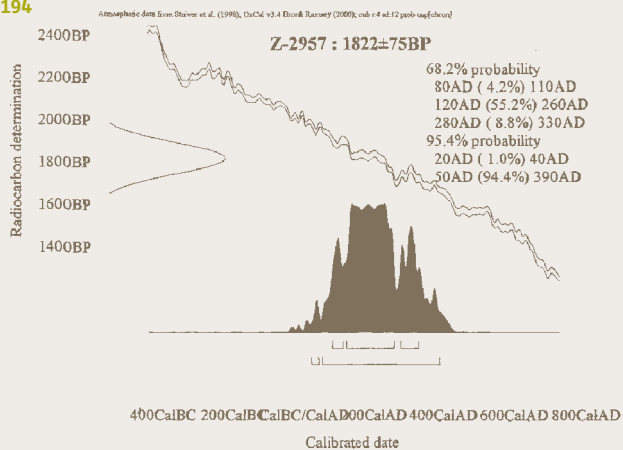

195

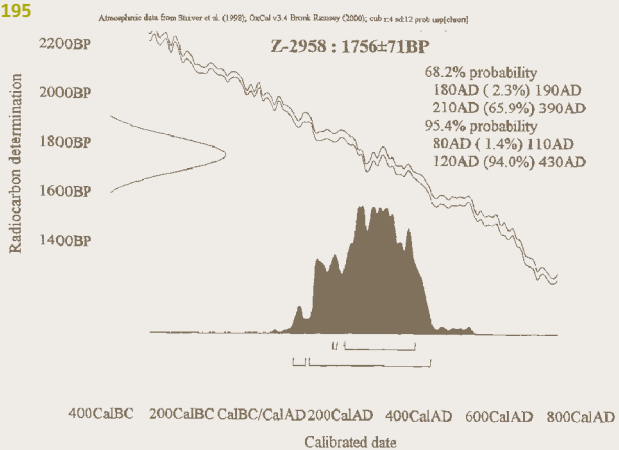

196

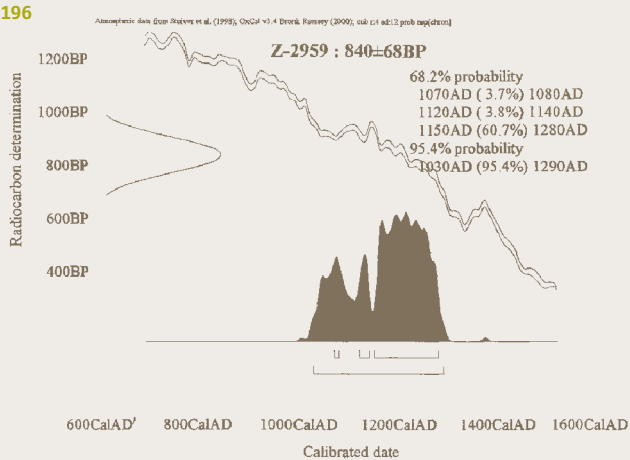

- BATISTIĆ POPADIĆ, D. 1980, Ptuj–Rabelčja vas, izveštaj o bunaru na sektoru bloka B–V. – *Arheološki vestnik* 31, 25–37.
- BECKER, B. 1981, Fällungsdaten römischer Bauhölzer anhand einer 2360-jährigen süddeutschen Eichen-Jahrringchronologie. – *Fundberichte aus Baden Württemberg* 6, 369–386.
- BELEC, B., L. OLAS, D. PERKO in M. UR-BANC 1998, Murska ravan. – V: *Slovenija, pokrajina in ljudje*, Ljubljana, 564–576.
- BENCZE, Z. 1999, Beszámoló a Rákospalota-újmajor területén 1995–1997 közöt folytatott régészeti feltárások középkori eredményeiről. – V: Bencze, Z., F. Gyulai, T. Sabján, M. Takács, Egy Árpád-kori veremház feltárása és rekonstrukciója. Ausgrabungund rekonstruktion eines Grubenhauses aus der Árpádenzeit. – *Monumenta historica Budapestinensia* 10, Budapest, 9–71.
- BIRÓ, K. in V. DOBOSI 1991, *Lithotheca 1. Comparative Raw Material Collection of the Hungarian National Museum*. – Budapest.
- BONDÁR, M. 2005, The Cooper Age Settlement at Zalabaksa. – *Antaeus* 28, Budapest, 271–283.
- BRONK RAMSEY, C. 1995, Radiocarbon Calibration and Analysis of Stratigraphy: The OxCal Program. – *Radiocarbon* 37(2), 425–430.
- BRUKNER, O. 1981, *Rimska keramika u jugoslovenskom delu provincije Donje Panonije*. – *Dissertationes et monographiae* 24, Beograd.
- BUSER, S. 1980, Kameninska sestava kamnitih sekir iz Prekmurja. – *Poročilo o raziskovanju paleolita, neolita in eneolita v Sloveniji* 8, 79–81.
- . 1987, Kameninska sestava neolitskega kamnitega orodja iz Prekmurja. – *Poročilo o raziskovanju paleolita, neolita in eneolita v Sloveniji* 15, 195–197.
- CIGLENEČKI, S. 1990, K problemu datacije nastanka rimskodobnih višinskih utrd v jugovzhodnoalpskem prostoru. – *Arheološki vestnik* 41, 147–176.
- DASZKIEWICZ M. in E. BOBRYK 1998, Untersuchung und Charakterisierung von »Fehlbränden«. – V: *Archäometrie und Denkmalpflege – Kurzberichte*, Würzburg, 90–92.
- DASZKIEWICZ, M. in G. SCHNEIDER 1999, Chemical, mineralogical and technological studies of fabrics of Roman vessels and lamps from Poetovio. – V: J. Istenič, *Poetovio, zgodna grobišča I*, Katalogi in monografije 33, Ljubljana, 173–202.
- . 2001, Klassifizierung von Keramik durch Nachbrennen von Scherben. – *Zeitschrift für Schweizerische Archäologie und Kunstgeschichte* 58, 25–32.
- DIMITRIJEVIĆ, S. 1980, Zur Frage der Retz-Gajary-Kultur in Nordjugoslawien und ihrer Stellung im pannonischen Raum. – *Bericht der Römisch-Germanischen Kommission* 61, 15–90.
- DJURIĆ, B. 1997a, *Poročilo o rezultatih ekstenzivnega arheološkega pregleda*. – Ljubljana (neobjavljeno poročilo).
- . 1997b, *Gornje njive, Gornje njive 2, Ivankovci, Ivankovci 2. Poročilo o arheološkem intrasite pregledu*. – Ljubljana (neobjavljeno poročilo).
- . 2003, Terra gentis humanae memoria. – V: D. Prešeren (ur.), *Zemlja pod vašimi nogami*, Ljubljana, 7–24.
- DULAR, J., I. ŠAVEL in S. TECCO HVALA 2002, *Bronastodobno naselje Oloris pri Dolnjem Lakošu*. – Opera Instituti Archaeologici Sloveniae 5, Ljubljana.
- ERTL, C., V. GASSNER, S. JILEK in H. STIGLITZ 1999, *Untersuchungen zu den Gräberfeldern in Carnuntum*. – Der Römische Limes in Österreich 40, Wien.
- FODOR, I. 1985, Árpád-kori külső kemencéink keleti párhuzamairól. – V: I. Fodor in L. Selmeczi, *Középkori régészetünk jabb eredményei és időszerű feladatai*, Budapest, 51–70.
- FUSEK, G. 2000, Torzo sredovekeho sídliska v Bielovciach. Überreste einer mittelalterlichen Wüstung in Bielovce. – *Slovenská Archeológia* 48, 101–158.
- GREGL, Z. 1997, *Rimske nekropole sjeverne Hrvatske*. – Zagreb.
- GROSMAN, D. in P. NOVAKOVIĆ 1994, *Arheologija na avtocestah Slovenije I. Strukture in postopki*. – Ljubljana (interno gradivo).
- GUTJAHR, C. in G. TIEFENGRABER 2003, *Die mittelalterliche Motte Alt – Hollenegg. Eine abgekommene Burganlage bei Deutschlandsberg, Steiermark*. – Beiträge zur Mittelalterarchäologie in Österreich, Beiheft 4, Wien.
- . 2004, Die mittelalterliche Wehranlage »Turmbauerkogel« bei Eibiswald (Ivnik), Bez. Deutschlandsberg, Weststeiermark. – *Arheološki vestnik* 55, 439–480.
- GUŠTIN, M., R. CUNJA in K. PREDOVNIK 1993, *Podbočje – Stari grad*. – Posavski muzej Brežice 9, Brežice.
- GOßLER, N. 1998, Untersuchungen zur Formenkunde und Chronologie mittelalterlicher Stachelsporen in Deutschland (10.–14. Jahrhundert). – *Bericht der Römisch-Germanischen Kommission* 79, Mainz am Rhein, 479–663.
- HOLLSTEIN, E. 1980, *Mittleuropäische Eichenchronologie*. – Trierer Grabungen und Forschungen, Band XI. Mainz, Philipp von Zabern.
- HORVAT ŠAVEL, I. 1978, Antično naselje v Ivancih. – *Arheološki vestnik* 29, 290–317.
- . 1985, Sondiranje rimske ceste od Kota do Dolge vasi. – *Arheološki vestnik* 36, 163–177.
- . 1987, Zaščitno izkopavanje gomil v Čikečki vasi. – *Časopis za zgodovino in narodopisje*, n.v. 23, 307–317.
- HORVAT, J. 1999, Podeželje. – V: *Zakladi tisočletij*, Ljubljana, 244–246.
- HORVÁTH, L. 1979, A magyarszerdahelyi kelta és római temető. – *Zalai Gyűjtemény* 14, Zalaegerszeg.
- . 1994, Adatok Déljugat – Dunántúl későbronzkorántak történetéher. Angaben zur Geschichte der Spätbronzezeit in SW-Transdanubien. – *Zalai Múzeum* 5, Zalaegerszeg, 219–235.
- . 1996, Késő bronzkor. – V: *Évezredek üzenete a láp világából (Régészeti kutatások a Kis-Balaton területén 1979–1992)*, Kaposvár–Zalaegerszeg, 57–66.
- HRABOVŠTIÁK, A. 1961 Príspevok k poznaniu našej nižinej dediny v XI.–XIII. storochi. – *Slovenská Archeológia* 9, 451–482.

- ISTENIČ, J. 1992, *Zahodno grobišče Poetovione: keramični dodatki kot vir za proučevanje ekonomije antičnega mesta*. – Ljubljana (doktorsko delo, Oddelek za arheologijo, Filozofska fakulteta Univerze v Ljubljani).
- . 1999, *Poetovio, zahodna grobišča I*. – Katalogi in monografije 33, Ljubljana.
- JANKOVICH, B. D. 1991, Ásatások az Árpád-kori Fenék falu területén 1976–1978. – *Zalai Múzeum* 3, Zalaegerszeg, 185–210.
- JEVREMOV, B. 1977, Ptuj, Rabelčja vas. – *Varstvo spomenikov* 21, 247–251.
- . 1981, *Obrtniška dejavnost na območju rimskega Poetovia*. – Ptuj.
- JEŽEK, M., KLÁPŠTĚ, J., TOMÁŠEK, M. 2002, The medieval peasant house in Bohemia – continuity and change. – *V: Rurality IV = Památky archeologické – supplementum* 15, 347–356.
- JOBST, W. 1975, *Die römischen Fibeln aus Lauriacum*. – Forschungen in Lauriacum 10, Linz.
- KARNITSCH, P. 1960, *Die sigillata von Veldidena*. – Archäologische Forschungen in Tirol 1, Innsbruck.
- KÁRPÁTI, Z. 2002, Árpád-kori majorság Budaújlak területén. Árpádian Age Manor in the Area of Budaújlak. – *Budapest Régiségei* 35, Budapest, 587–615.
- KOŠČEVIČ, R. 1980, *Antičke fibule s područja Siska*. – Zagreb.
- KAVALOVSKI, J. 1980, *Településésátások Tiszaeszlár-Bashalmon: (Bronzkor, III–IV. és XI–XIII. század)*. – Fontes archaeologici Hungariae, Budapest.
- KREKOVIČ, E. 1998, *Römische Keramik aus Gerulata*. – Studia archaeologica et mediaevalia 4, Bratislava.
- KUJUNDŽIČ, Z. 1982, *Poetovijske nekropole*. – Katalogi in monografije 20, Ljubljana.
- KVASSAY, J. 2003, Funde aus der Arpadenzeit auf dem Fundort Nagykanizsa-Billa. Ein besonderer Gegenstandstyp: Tonkugeln – Fundorte im Komitat Zala. – *Zalai Múzeum* 12, Zalaegerszeg, 143–153.
- . 2005, Árpád-kori településnyomok Letenye vidékén (Az M7 és M70 autópályák nyomvonalak 2003-ban végzett régészeti kutatások eredményei). Árpádian Age sttlement-remains in the surroundings of Letenye (Result of the archaeological survey of 2003 along the motorways M7 and M70). – *Zalai Múzeum* 14, Zalaegerszeg, 245–261.
- LASZLOVSKY, J. 1986, Einzelhofsiedlungen in der Árpádenzeit. Arpadenzeitliche Siedlung auf der Mark von Kengyel. – *Acta Archaeologica Academiae Scientiarum Hungaricae* 38, 227–255.
- LOŽAR, R. 1939, Staroslovansko in srednjeveško lončarstvo v Sloveniji. – *Glasnik Muzejskega društva za Slovenijo* 20, 180–225.
- MEDUNA, P. 1997, Značka na nádobě – nebo naopak? – *V: KUBKOVÁ, J. et al. (ur.), Život v archeologii středověku*, Praha, 451–452.
- MESTERHÁZY, K. 1983, Településésátás Veresgyház-Ivacson. – *Communicationes Archaeologicae Hungariae*, 133–160.
- MÉRI, I. 1963, Árpád-kori szabadban lévő kemencék. – *Archaeologiai Értésítő* 90, Budapest, 273–280.
- MIKL, I. 1958–59, Poročilo o sondiranju v Dolgi vasi pri Lendavi. – *Arheološki vestnik* 9–10, 173–184.
- . 1964–65, K topografiji rimske mestne četrti na današnjem Zgornjem Bregu v Ptuj. – *Arheološki vestnik* 15–16, 259–282.
- MIKL CURK, I. 1970, Nekaj novih podatkov o rimski naselbini v Dolgi vasi pri Lendavi. – *Časopis za zgodovino in narodopisje* n.v. 6, 6–9.
- MINAČ, V. 1980, Zaniknutá stredoveká osada v Slovenskej Novej Vsi-Zelenči. – *Archaeologica historica* 5, Brno, 209–213.
- MINICHREITER, K. 1982–83, Pregled istraživanja nekropole grupe Gredžani u Slavoniji. – *Anali 2. Zavod za znanstveni rad JAZU u Osijeku*, 7–122.
- . 1984, Brončanodobne nekropole s paljevinskim grobovima grupe Gredžani u Slavoniji. *V: Arheološka istraživanja u istočnoj Slavoniji i Baranji*. Izdanja Hrvatskog arheološkog društva 9, 91–106.
- NEGRI, A. 1999, La ceramica grezza con marchio a rilievo sul fondo nel Friuli bassomedievale. – *V: M. BUORA, B. ŽBONA TRKMAN, M. GUŠTIN (ur.), Ceramica dal Bassomedioevo al Rinascimento in Italia nordorientale e nelle aree transalpine: Atti della giornata di studio* (Udine, 16 Marzo, 1996) = *Archeologia di frontiera* 2, Udine, 451–452.
- NESTORVIČ, A. 2005, *V dragulje vbrušene podobe sveta. Rimske game v Sloveniji*. – Ljubljana.
- PAHIČ, S. 1960–61, Antične gomile v Prekmurju. – *Arheološki vestnik* 11–12, 116–146.
- . 1978, Najdbe z rimske ceste Slovenska Bistrica–Pragersko. – *Arheološki vestnik* 29, 129–289.
- PREDOVNIK, K. 2003, Trdnjava Kostanjevica na Starem trgu nad Podbočjem – *Archaeologia historica Slovenica* 4, Ljubljana.
- RAJŠP, V., A. SERŠE 2001, *Slovenija na vojaškem zemljevidu 1763–1787*, 7. zvezek, Ljubljana.
- REDŐ, F. 2003a, *Katonák Sallaban*. – Zalalövö.
- . 2003b, Municipium Aelium Salla. – *V: M. Šašel Kos in P. Scherer (ur.), The autonomous towns of Noricum and Pannonia*. Situla 41, 191–235.
- RUTTKAY, M. 1989, Výskum, stredovekého osídlenia v Bajči. – *Archaeologia Historica* 14, Brno, 299–310.
- . 2002, Mittelalterliche Siedlung und Gräberfeld in Bajč-Medzi kanálmí (Vorbericht). – *Slovenská Archeológia* 50, Brno, 245–317.
- . 2002a, Der ländliche Hausbau des 5. bis 15. Jh. im nördlichen Karpatenbecken (Slowakei). – *Rurality IV = Památky archeologické – Supplementum* 15, 264–271.
- RUTTKAY, M. in I. CHEBEN, 1992, Včasnostredoveké sídlisko a pohrebisko v Biňi. – *Slovenská Archeológia* 40, Brno, 109–135.
- SABJÁN, T. 2002, Reconstructions of Medieval pit-houses. – *Rurality IV = Památky archeologické – Supplementum* 15, 320–332.
- SCHOBBER, F. J. 1994, Zur Forschungsgeschichte des Gräberfeldes Ratschendorf. – *V: W. Artner et al., Ratschendorf: Funde aus dem Gemeindegebiet und Grabungen in norisch-pannonischen Hügelgräberfeld »Hügelstaudach«*, *Fundberichte aus Österreich* 33, Wien, 31–35.
- SOPRONI, S. 1979, Municipium Halicanum. – *Folia Archaeologica* 30, 91–98.
- STRAUB, P. 2006, Eszteregnye-Bozók-földje: Eine Siedlung aus dem Ende der mittleren Kupferzeit. – *Zalai Múzeum* 15, Zalaegerszeg, 79–92.
- STRMČNIK GULIČ, M. 1991, *Villa rustica in staroslovansko grobišče Radvanje*. – Maribor.
- . 1997, Maribor: Doprinosa materialnih virov k historični interpretaciji. – *V: Mitja Guštin in Katarina Predovnik (ur.), Drobnicekega vsakdana*, *Archaeologia historica Slovenica* 2, Ljubljana, 77–88.
- STUIVER, M. in P. J. Reimer, 1986, A computer program for radiocarbon age calibration. – *Radio-carbon* 28, 1022–1030.
- SZÖKE, B. M. 1996, Siedlungsreste und Gräber aus dem frühem Mittelalter von Gelsesziget, Börzönce und Hahót – Cseresznyés. – *V: B. Szöke (ur.), Archäologie und Siedlungsgeschichte im Hahóter Becken, Südwest Ungarn*. Antaeus 23, Budapest, 167–181.
- SZÖNYI, E. T. 1996, *Römerzeitliche Altansässigsiedlung von Ménfőcsanak (Umgebung von Győr)*. – *Arheološki vestnik* 47, 249–256.
- ŠARIČ, M. 1979–80, *Rimski grob u Topuskom*. – *Vjesnik arheološkog muzeja u Zagrebu* 12–13, 125–149.

- ŠAŠEL, J. 1955, *Doneski k zgodovini Prekmurja v starem veku*. – Kronika 3, 40–49.
- . 1981, Ancora un Caesernius aquileiese. – *Aquileia Nostra* 52, 165–168.
- ŠAVEL, I. 1991, *Topografsko področje XX: Prekmurje*. – Arheološka topografija Slovenije. Ljubljana.
- . 1995, Glinasta figurica iz Bukovnice. – *Zbornik soboškega muzeja* 4, 7–19.
- . 2002, Gornje njive. – V: *Enciklopedija Slovenije* 16, 70.
- . 2003, Gornje njive pri Dolgi vasi. – V: Prešeren, D. (ur.), *Zemlja pod vašimi nogami*, Ljubljana, 135–136.
- ŠIMIČ KANAET, Z. 1996, *Razvoj lončarskih peči i tehnologije pečenja na prapovijesnim i antičkim primjerima*. – *Opuscula archaeologica* 20, Zagreb, 151–177.
- ŠUBIČ, Z. 1975, Rimske oljenke v Sloveniji. – *Arheološki vestnik* 26, 82–99 (1976).
- TAKÁCS, M. 1993a, Árpád-kori településrészet Kajárpéc–Pokolfa-dombon – *Communicationes Archaeologicae Hungariae*, Budapest, 201–226.
- . 1993b, Falusi lakóházak és egyéb építmények a Kisalföldön a 10–16. században (Kutatási eredmények és további feladatok). – V: *A Kisalföld népi építésze*, Szentendre–Győr, 7–56.
- . 1999, II. Lakóház-rekonstrukciók az Árpád-kori telepkutatásban. (Tudománytörténeti áttekintés). – V: Bencze Z., F. Gyulai, T. Sabján in M. Takács, *Egy Árpád-kori veremház feltárása és rekonstrukciója*. Monumenta Historica Budapestinensia 10, 93–129.
- . 2002, Der Hausbau in Ungarn vom 2. bis zum 13. Jahrhundert n. Chr. – ein Zeitalter einheitlicher Grubenhäuser? – *Ruralia IV = Památky archeologické – Supplementum* 15, 272–290.
- TERŽAN, B. 1995, Stand und Aufgaben der Forschungen zur Urnenfelderzeit in Jugoslawien. – V: *Beiträge zue Urnenfelderzeit nördlich und südlich der Alpen*, Monographien RGZM 35, Mainz, 323–371.
- . 1999, An Outline of the Urn-field Culture Period in Slovenia. – *Arheološki vestnik* 50, 97–143.
- TOMIČIČ Ž. 1986, Arheološka slika antike u Međimurju. – *Međimurje* 9, 183–218.
- TURK, I., A. BAVDEK, V. PERKO, M. CULIBERG, A. ŠERCELJ, J. DIRJEC in P. PAVLIN 1992, Acijev spodmol pri Petrinjah, Slovenija. – *Poročilo o raziskovanju paleolita, neolita in eneolita v Sloveniji* 20, 27–48.
- VADAY, A. 2003, Wells excavated in the Carpathian Basin during a decade. – *Antaeus* 26, Budapest, 25–68.
- VELUŠČEK, A. 2004, *Hočevarica*. – Opera Instituti Archaeologici Sloveniae 8, Ljubljana.
- VIDOVIČ, J. 2003, *Arheološki nalazi i nalazišta antiknog doba u Međimurju: katalog i vodič stalnim postavom*. – Arheološki odjel muzeja u Međimurju, Čakovec.
- VINSKI GASPARINI, K. 1973, *Kultura polja sa žarama u sjevernoj Hrvatskoj*. – Zadar.



arheologija na
avtocestah
slovenije

Obvoznica Lendava

Gornje njive pri Dolgi vasi

II/II

Sektorji
Gradivo



Irena Šavel, Branko Kerman

Gornje njive pri Dolgi vasi

II/II

Janka Istenič, Małgorzata Daszkiewicz, Gerwulf Schneider, Simona Petru, Tom Levanič, Katarina Čufar, Jakob Lamut, Jožef Medved, Bogomil Obelič, Janez Dirjec, Bojan Djurič

Uredniški odbor**Bojan Djurič**, glavni in odgovorni urednik**Miran Erič**, tehnični urednik**Robert Žvokelj**, likovni urednik**Boris Vičič**, član**Biserka Ribnikar**, članica**Izdajatelj****Zavod za varstvo kulturne dediščine Slovenije**,

Cankarjeva 4, 1000 Ljubljana

Zanj**Robert Peskar**, direktor**Avtorji****Irena Šavel**

Pokrajinski muzej

Trubarjev drevored 4, 9000 Murska Sobota

irena.savel@guest.arnes.si**Branko Kerman**

Pokrajinski muzej

Trubarjev drevored 4, 9000 Murska Sobota

branko.kerman@guest.arnes.si**dr. Bojan Djurič**

Oddelek za arheologijo, Filozofska fakulteta,

Univerza v Ljubljani

Aškerčeva 2, 1000 Ljubljana

bojan.djuric@ff.uni-lj.si**dr. Janka Istenič**

Arheološki oddelek, Narodni muzej Slovenije

Prešernova 20, 1000 Ljubljana

janka.istenic@nms.si**dr. Małgorzata Daszkiewicz**

ARCHEA – archaeometric analysis and research

ul.Ogrodowa 8 m95, 00-896 Warsaw

m.dasz@wp.pl**dr. Gerwulf Schneider**

Institut für Chemie und Biochemie –

Anorganische Chemie

Arbeitsgruppe Archaeometrie, Freie Universität

Berlin

Fabeckstr. 34/36, 14195 Berlin

schnarch@chemie.fu-berlin.de**dr. Jakob Lamut**

Oddelek za materiale in metalurgijo,

Naravoslovnotehniška fakulteta,

Univerza v Ljubljani

Aškerčeva 12, 1000 Ljubljana

jlamut@tt72.ntfmim.uni-lj.si**dr. Jožef Medved**

Oddelek za materiale in metalurgijo,

Naravoslovnotehniška fakulteta,

Univerza v Ljubljani

Aškerčeva 12, 1000 Ljubljana

Jozef.medved@ntf.uni-lj.si**dr. Simona Petru**

Oddelek za arheologijo, Filozofska fakulteta,

Univerza v Ljubljani

Aškerčeva 2, 1000 Ljubljana

simona.petru@ff.uni-lj.si**dr. Tom Levanič**

Oddelek za prirastoslovje in gojenje gozda,

Gozdarski inštitut Slovenije

Večna pot 2, 1000 Ljubljana

tom.levanic@gozdis.si**dr. Katarina Čufar**

Oddelek za lesarstvo, Biotehniška fakulteta

Univerza v Ljubljani

Rožna dolina, Cesta VIII/34, 1000 Ljubljana

katarina.cufar@bf.uni-lj.si**dr. Bogomil Obelič**

Institut Ruđer Bošković

Bijenička 54, 10000 Zagreb

bogomil.obelic@irb.hr**Janez Dirjec**

Inštitut za arheologijo, Znanstveno raziskovalni

center Slovenske akademije znanosti in

umetnosti

Novi trg 2, 1000 Ljubljana

Recenzenti**dr. Jana Horvat**

Inštitut za arheologijo, Znanstveno raziskovalni

center Slovenske akademije znanosti in

umetnosti

Novi trg 2, 1000 Ljubljana

jana.horvat@zrc-sazu.si**akad. dr. Biba Teržan**

Oddelek za arheologijo, Filozofska fakulteta,

Univerza v Ljubljani

Aškerčeva 2, Ljubljana

biba.terzan@ff.uni-lj.si**dr. Katarina Predovnik**

Oddelek za arheologijo, Filozofska fakulteta,

Univerza v Ljubljani

Aškerčeva 2, Ljubljana

katarina.predovnik@ff.uni-lj.si**Lektor****Martina Rotar**: slovenščina**Katarina Mušič**: nemščina**Tehnična priprava publikacije****Miran Erič****Gašper Rutar****Vanja Celin****Računalniška obdelava in priprava slik****Miran Erič****Gašper Rutar****Fotografije****Slobodan Olič**: terenska fotografija**Branko Kerman**: 3, 15**ARHEJ**, d.o.o.: fotografije predmetov**Načrt najdišča****Dejan Rijavec****Računalniška obdelava načrta najdišča****Vida Slivnikar****Miran Erič****Geodetske izmere****Geotim** d.o.o. Murska Sobota**Risbe predmetov****Natalija Grum****Tisk****DesignStudio**, d.o.o., Maribor**Naklada****60** izvodov**Ljubljana, junij 2008****Vse edicije zbirke Arheologija na avtocestah Slovenije so brezplačne.**<http://www.vzkds.si/saas>**Vse raziskave je omogočil DARS, d.d.****CIP - Kataložni zapis o publikaciji****Narodna in univerzitetna knjižnica, Ljubljana**

903/904(497.4Dolga vas)

ŠAVEL, Irena

Gornje njive pri Dolgi vasi / Irena Šavel ... [et al.] ; [fotografije Slobodan Olič, Branko Kerman, Arhej ; načrti najdišča Dejan Rijavec ; risbe predmetov Natalija Grum]. – Ljubljana : Zavod za varstvo kulturne dediščine Slovenije, 2008. – (Zbirka Arheologija na avtocestah Slovenije ; 6)

2: II/II

ISBN 978-961-6420-33-4

1. Gl. stv. nasl.

239688192

Kazalo

Sektorji 5

Gradivo 16

Sektor I 16

Sektor II 50

Sektor III 208

Sektor IV 272

Sektor V 372

Sektor VI, VII, VIII, IX 378

Sektor XI 380

Sektor XIII 400

Sektor XIII, XIV 402

Sektor XIV 406

Sektor XV 408

Sektor XVI 410

Sektor XVII 412

Sektor XVIII 414

Sektor XX 426

Sonda 2, 3, 4 428

Sektorji

Sektor XX
Sektor XIX
Sektor XXI

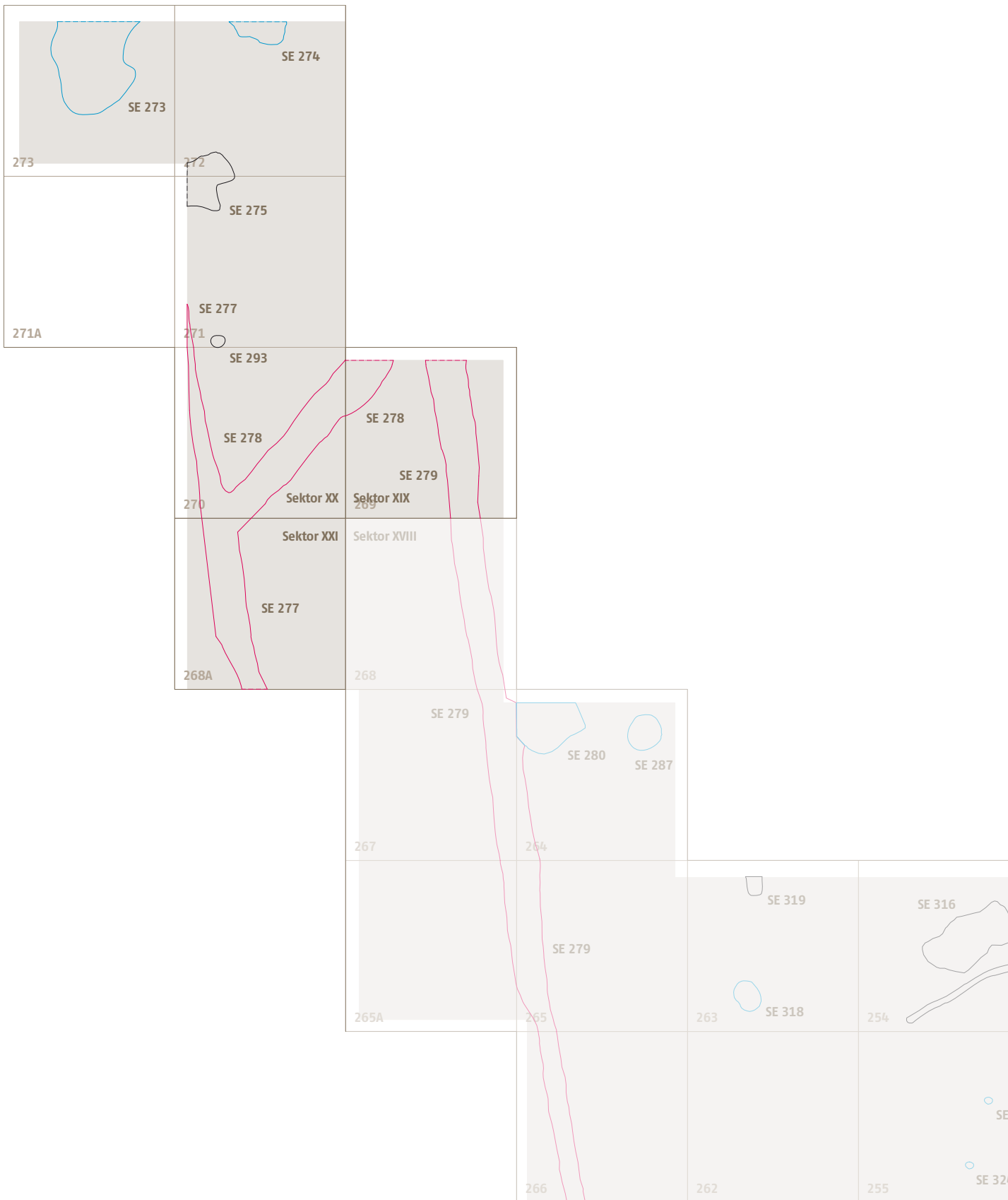
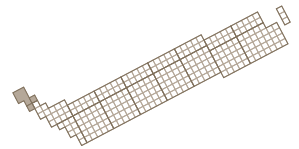

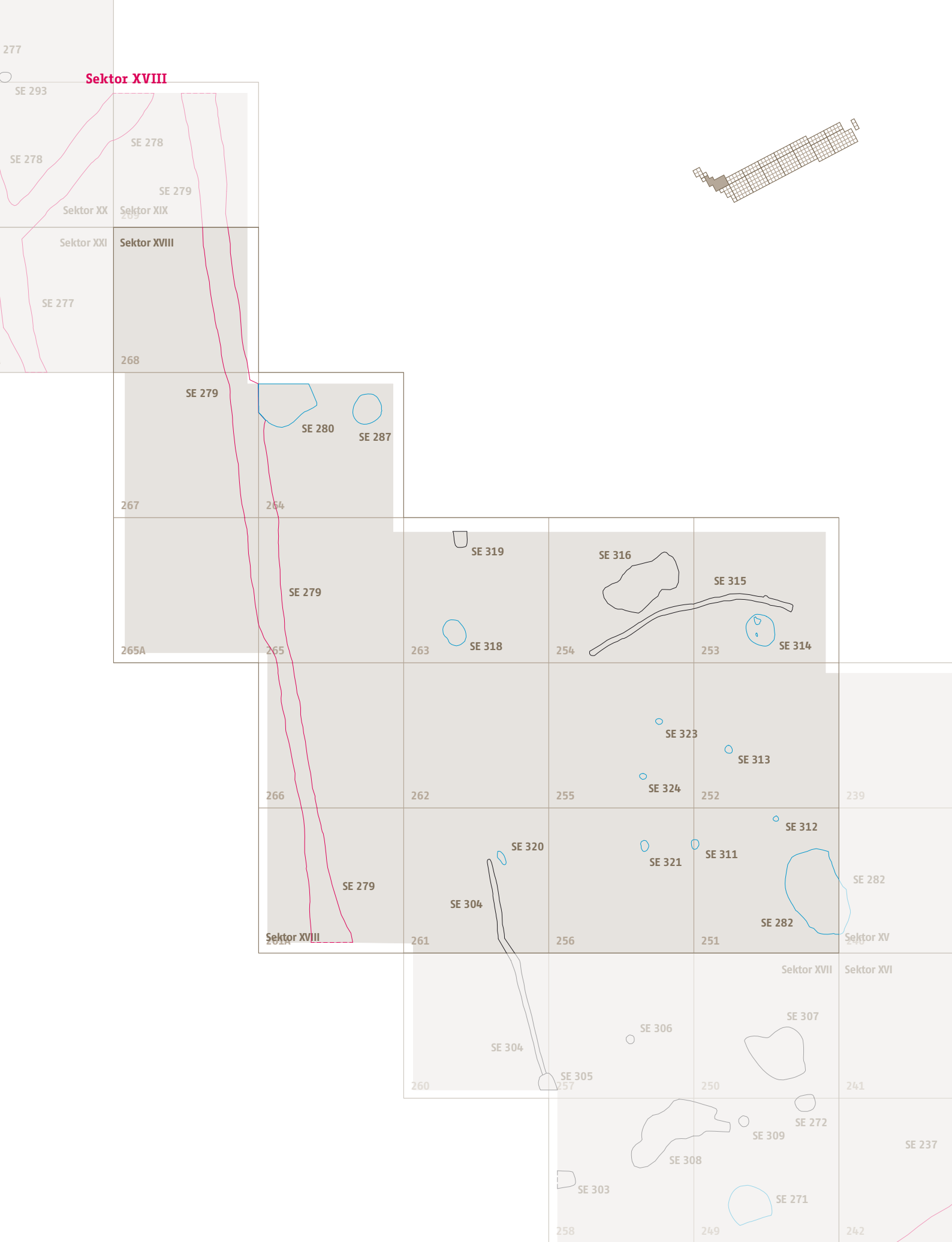

Sektor XVII

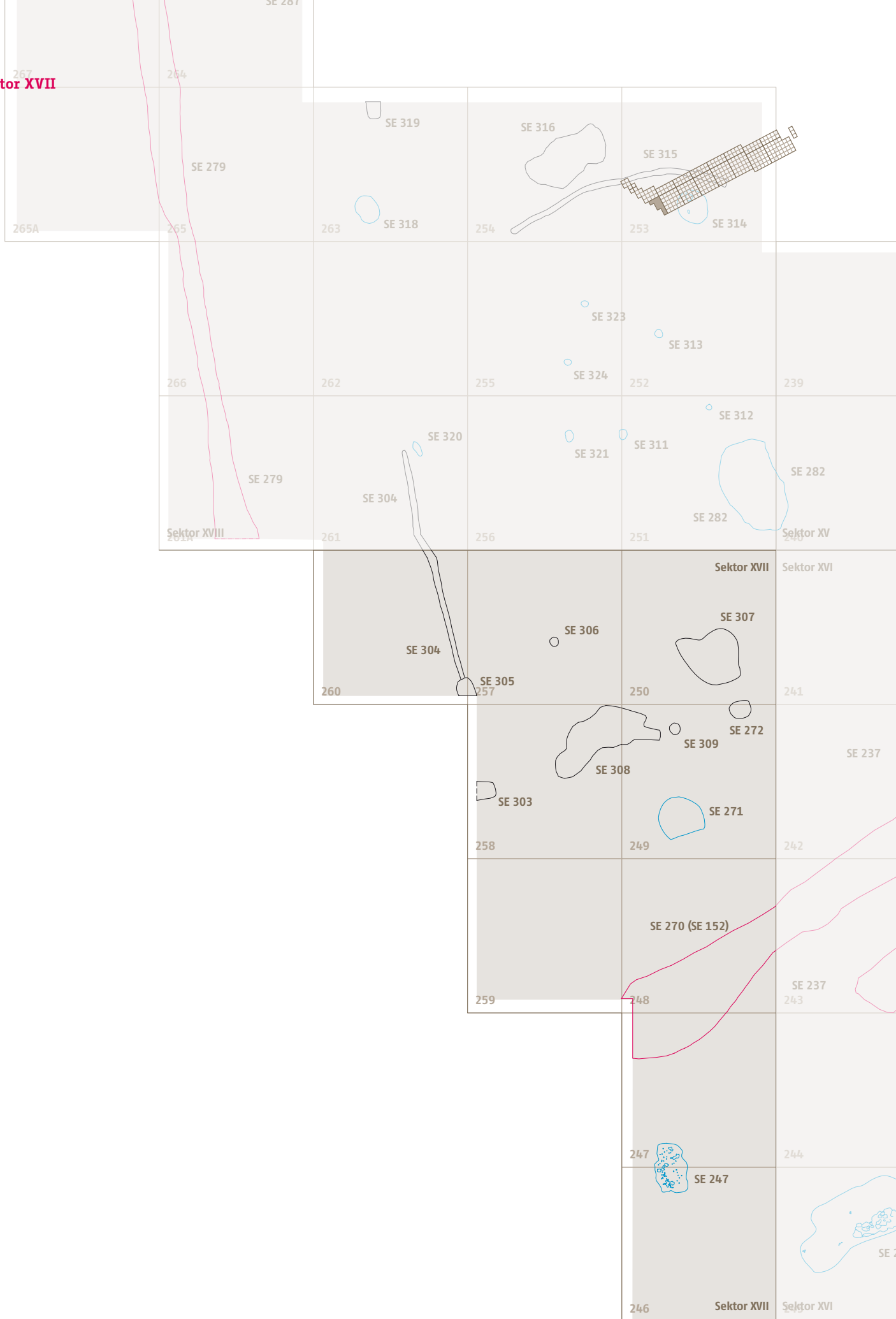

Sektor XV
Sektor XVI

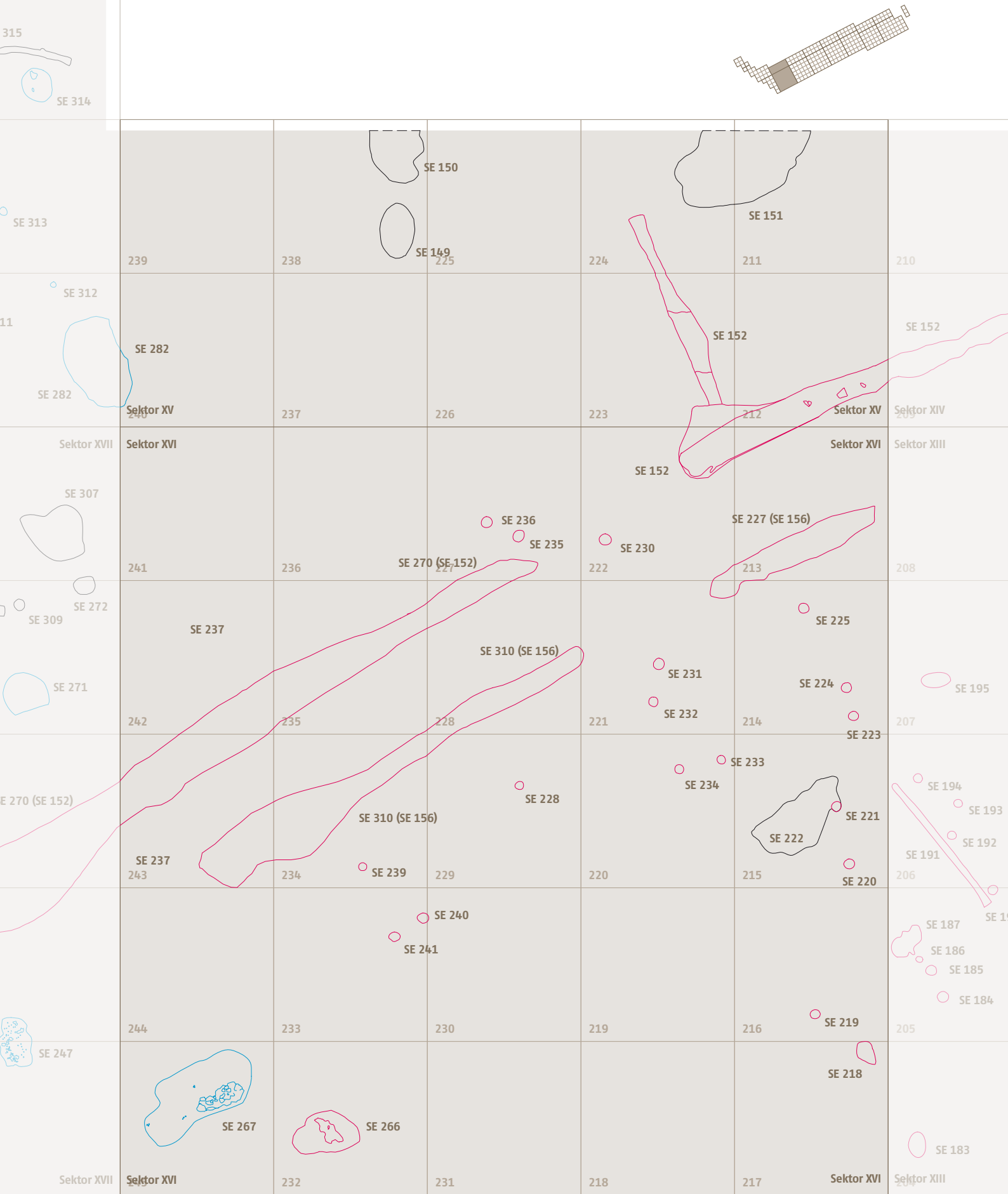

Sektor XIV
Sektor XIII

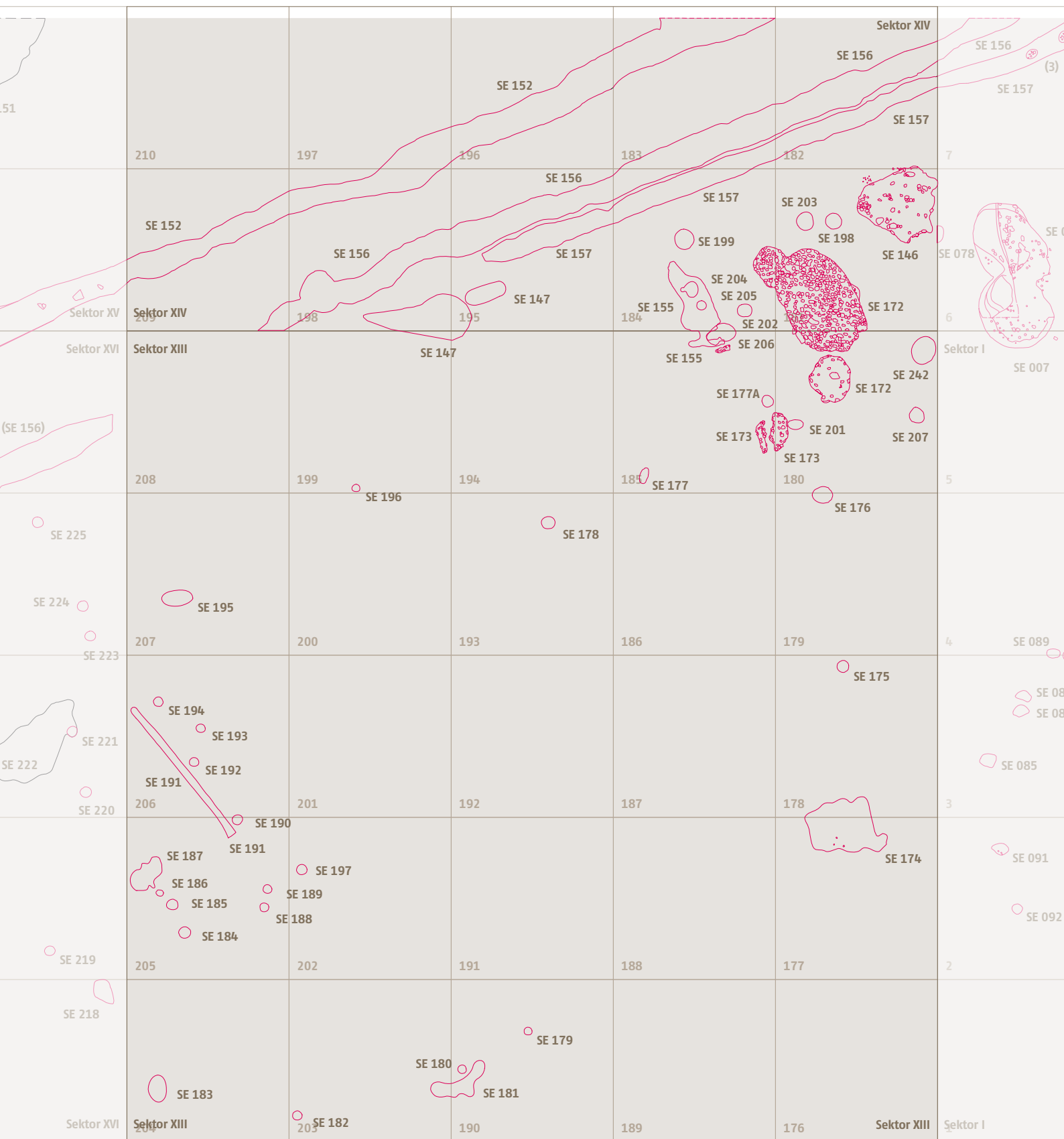
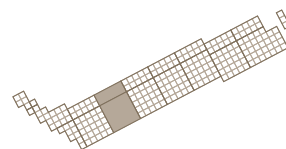

Sektor II
Sektor I

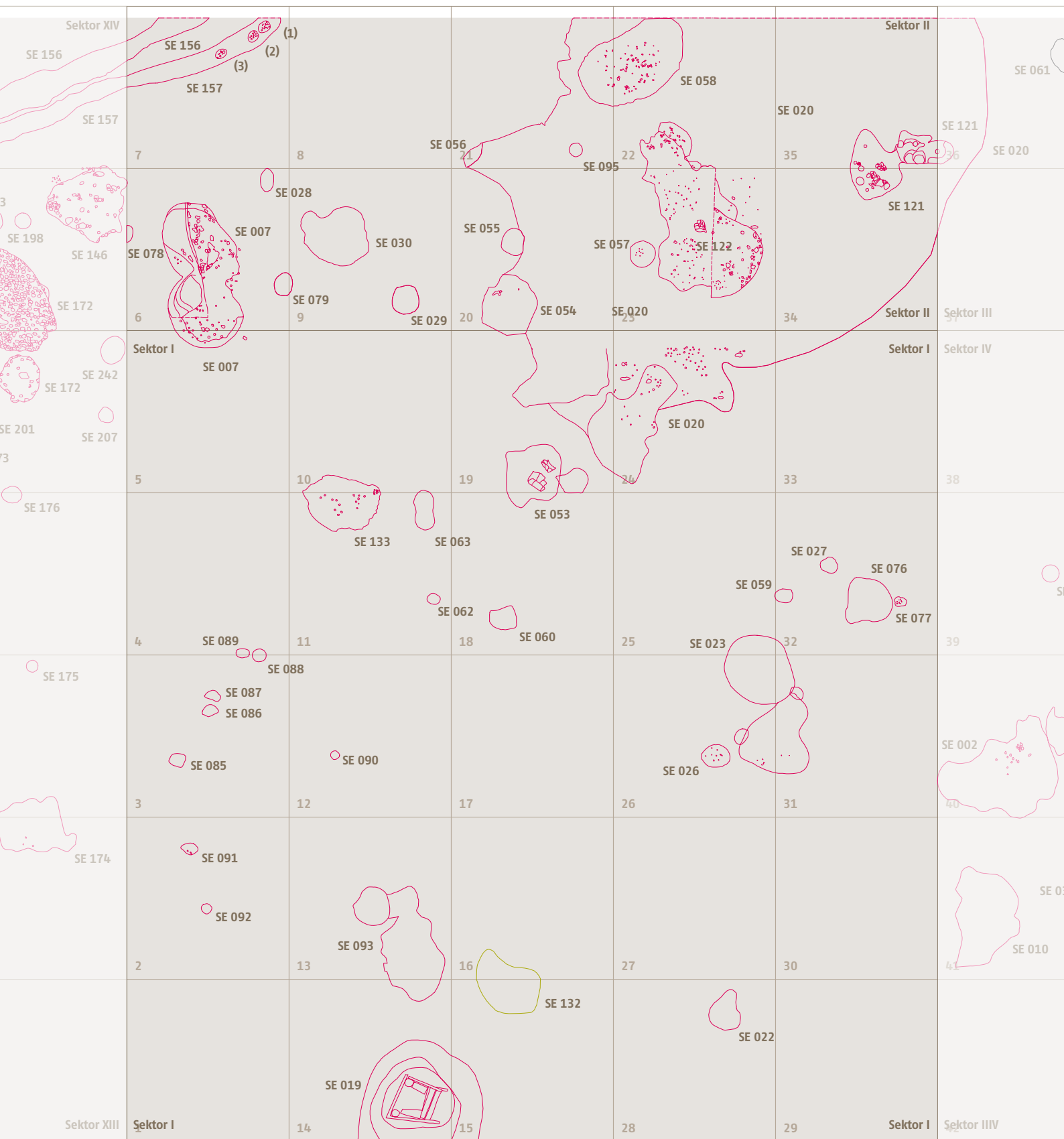
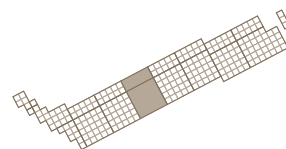

Sektor III
Sektor IV

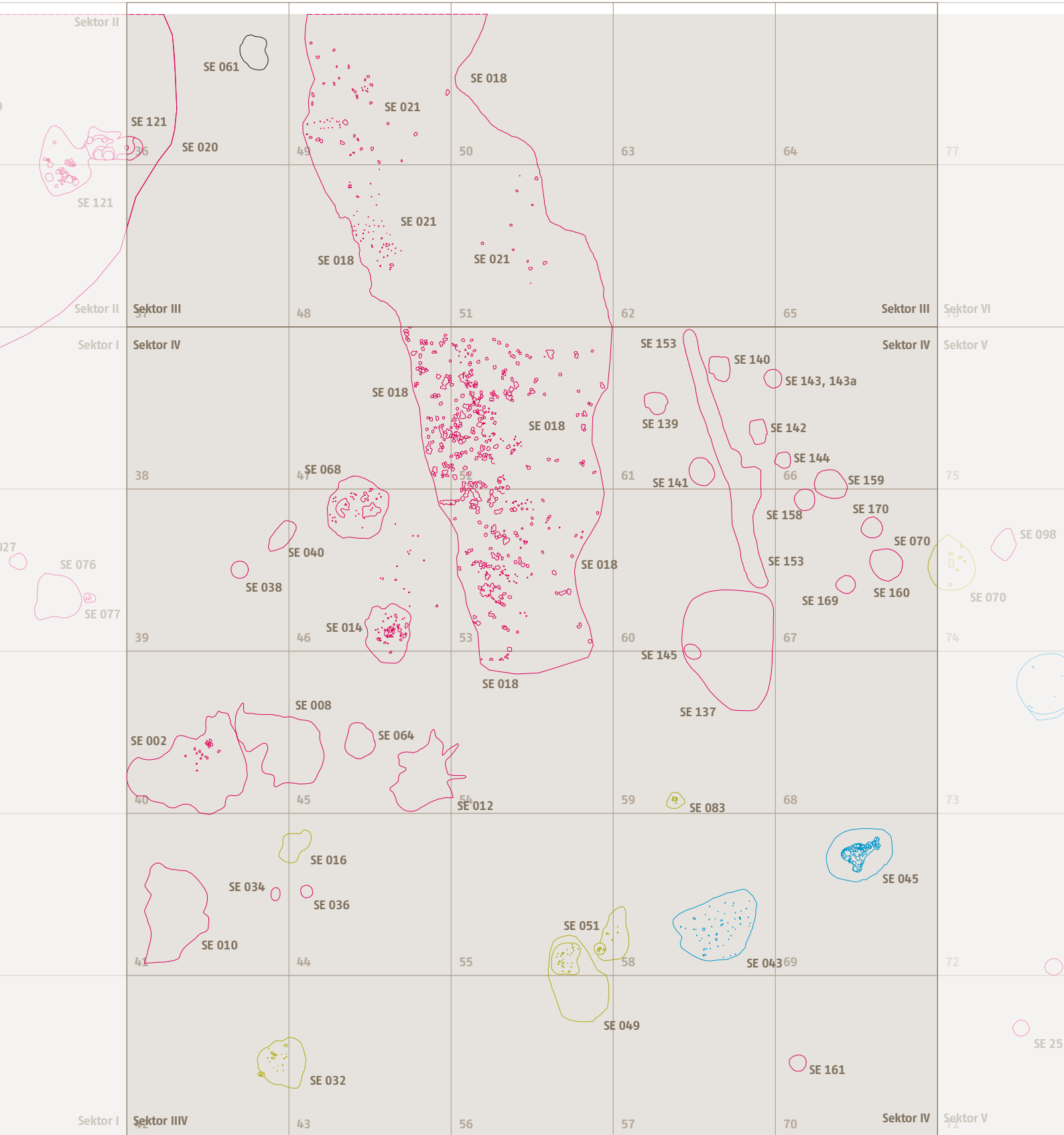
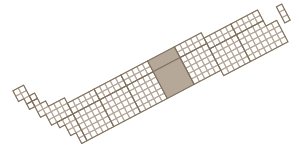

Sektor VII
Sektor VIII

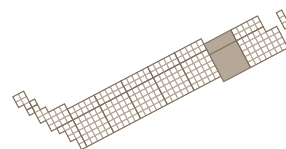

Sektor VI	106	119	120	133	134	147
Sektor V						
Sektor VII	118	121	132	135	Sektor VII	Sektor XII
Sektor VIII					Sektor VIII	SE 165 SE 164
SE 208 SE 210	108	117	122	SE 131 131	136	145
SE 212	109	SE 126 116	123	SE 130 130	137	144
	110	SE 125 115	124	SE 129 129	138	143
14	111	SE 123 114	125	SE 127 128	SE 128 139	142
Sektor V						
Sektor VIII	112	113	126	127	140	Sektor VIII
						Sektor XI
						141

Sektor XII
Sektor XI

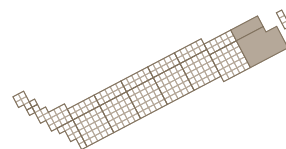

	147	148	161	162	175	
Sektor VII	Sektor XII	149	160	163	174	Sektor XII
Sektor VIII	SE 165 SE 164			SE 245		Sektor XI
	145	150	159	164	173	SE 168
					SE 297	SE 283
	144	151	158	165	172	SE 284 SE 244 172A
	143	152	157	166	171	SE 286 SE 285 SE 287
	142	153	156	167	170	171A SE 243 SE 243a
Sektor VIII	Sektor XI	154	155	168	169	169A

Sektor XI
Sonda 4

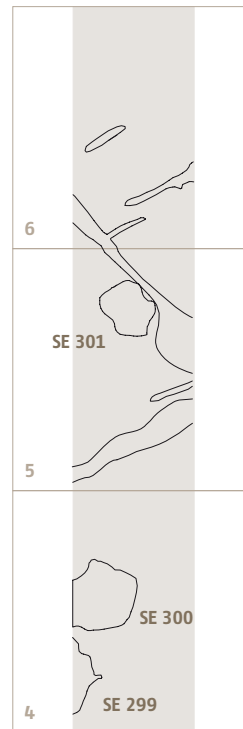
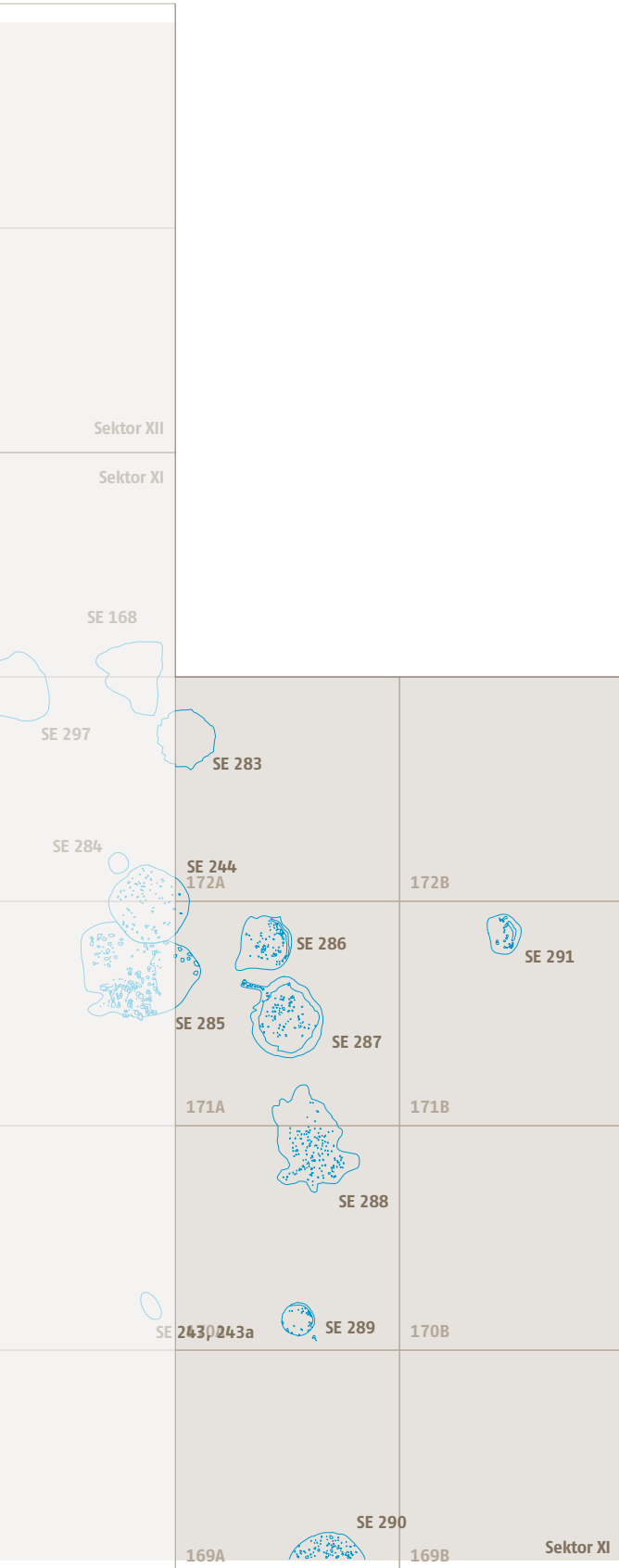
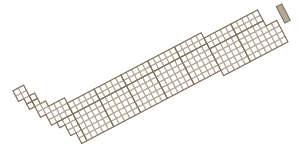

Gradivo

Gradivo hrani Pokrajinski muzej Murska Sobota.

Seznam okrajšav

SE	stratigrafska enota	dl.	dolžina
sek.	sektor	db.	debelina
kv.	kvadrant	pr.	premer
inv. št.	inventarna številka	v.	višina
gl.	globina	š.	širina
vel.	velikost		

Sektor I

1. SE 19, kv. 14/15, inv. št. 5425.

Vrč; črno rjavo žgan vrč z rahlo prese-gajočim trakastim ročajem, po površini okrašen z metličanjem, vel.: v. 24,0 cm, pr. ustja 12,2 cm, pr. dna 9,8 cm.



2. SE 19, kv. 14/15, inv. št. 5423.

Fragment brusa; siv kamnit brus, vel. 4,8 x 2,7 cm.

3. SE 19, kv. 14, inv. št. 5420/1, 5420/2.

Del antičnega lončka; sivo črno žgano izvihano ustje in del ostenja lončka, okrašen z metličanjem, vel.: 6,6 x 11,3 cm.

4. SE 19, kv. 14/15, inv. št. 5420/8.

Fragment ustja z ostenjem; rdeče žgano izvihano ustje, okrašeno z dvema vrezoma, in del ostenja čaše gubanke, vel.: 4,7 x 6,8 cm

5. SE 19, kv. 14, inv. št. 5420/8.

Fragment ustja; sivo žgano izvihano ustje, vel.: 1,9 x 3,3 cm.

6. SE 19, kv. 14, inv. št. 5420/3.

Fragment ustja z ostenjem; rdeče sivo žgano izvihano ustje z ostenjem lonca, okrašeno z vodoravnim žlebom, vel.: 4,0 x 5,4 cm

7. SE 19, kv. 14, inv. št. 5420/7.

Fragment ustja; sivo črno žgano izvihano ustje, vel.: 2,3 x 3,4 cm.

8. SE 19, kv. 14, inv. št. 5420/5, 5420/9.

Fragment ustja z ostenjem; sivo žgano izvihano ustje in del ostenja lonca, okrašeno z vodoravnimi žlebi, vel.: 3,7 x 5,6 cm.

9. SE 19, kv. 14, inv. št. 5420/4.

Fragment ustja; rdeče žgano horizontalno izvihano ustje, vel.: 2,3 x 7,4 cm.

1

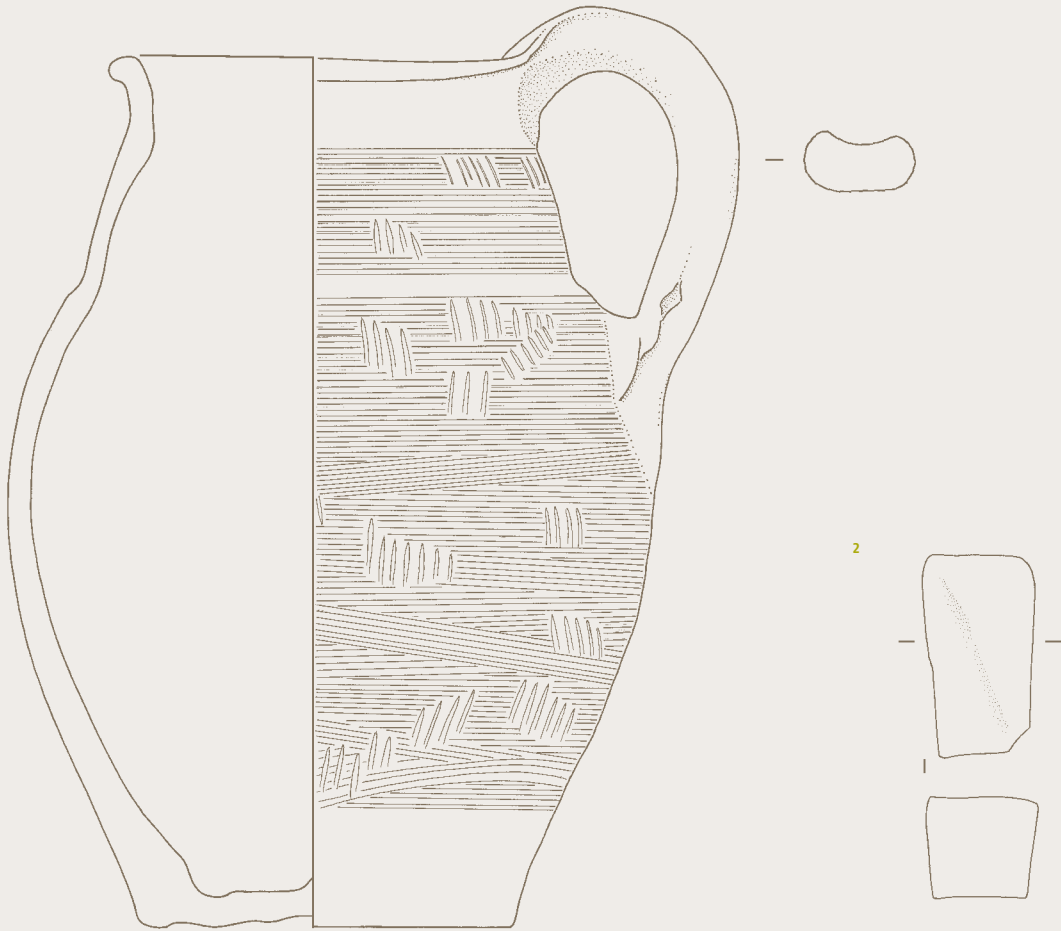

2

3

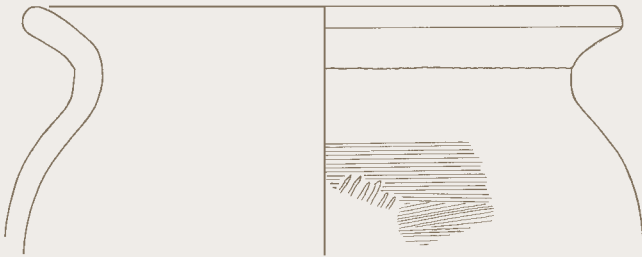

4

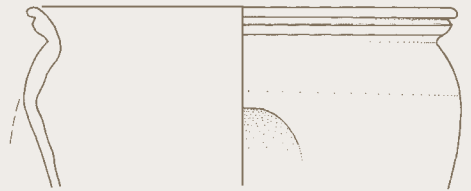

6

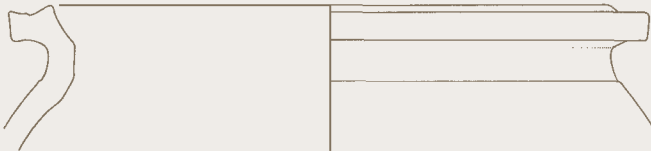

5



8



7



9



Sektor I

10. SE 19, kv. 14/15, inv. št. 5413.

Lonec; sivo rdeče žgan lonec, pod ustjem okrašen s plitvim vrezom valovnice, ki preide v glavničast valovit ornament, zgornji del trebuha in rame so okrašene z metličanjem, vel.: v. 25,5 cm, pr. ustja 6,8 cm, pr. dna 10,4 cm.



11. SE 19, kv. 14/15, inv. št. 5426/8.

Fragment ustja z ostenjem; sivo žgano izvihano ustje z ostenjem, vel.: 3,4 x 3,8 cm.

12. SE 19, inv. št. 5418/8.

Fragment ostenja; sivo črno žgano ostenje, vel.: 4,3 x 3,2 cm.

13. SE 19, inv. št. 5418/3.

Fragment ostenja; sivo črno sivo žgano ostenje, okrašeno z navpičnim metličastim ornamentom, vel.: 6,5 x 6,0 cm.

14. SE 19, kv. 14/15, inv. št. 5438.

Kovinski ročaj; železen ročaj vedra okroglega preseka, vel.: v. 18 cm, dl. 39,5cm, presek 0,9 cm.

15. SE 19, kv. 14/15, inv. št.

5418/1.

Fragment ostenja; sivo črno žgano ostenje, okrašeno z navpičnim in vodoravnim metličanjem, vel.: 5,2 x 7,3 cm.

16. SE 19, kv. 14/15, inv. št. 5426/3.

Fragment noge; sivo črno žgana noga trinožnika, vel. 6,0 x 4,7 cm.

17. SE 19, kv. 14/15, inv. št. 5418/2.

Fragment ostenja; sivo črno žgano ostenje, okrašeno z vodoravnim metličanjem, vel. 5,7 x 4,1 cm.

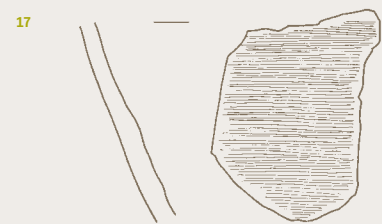
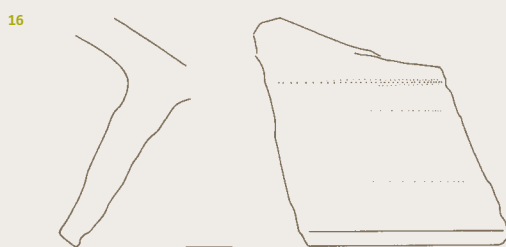
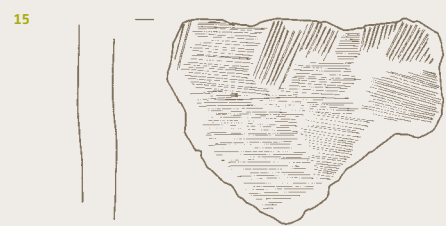
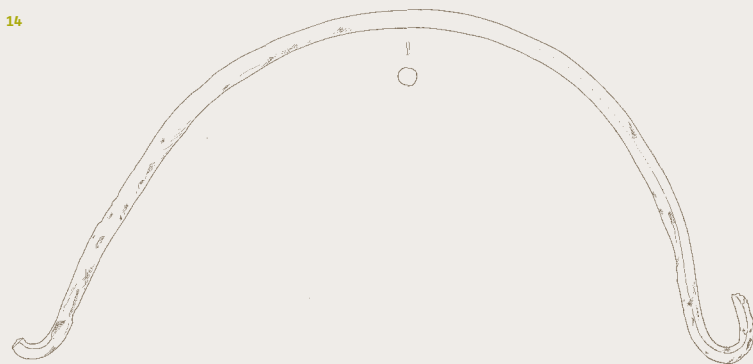

Sektor I

18. SE 19, kv. 14/15, inv. št. 5416/1.

Fragment dna z ostenjem; sivo žgano dno in del ostenja lonca, vel.: 8,6 x 7,5 cm.

19. SE 19, kv. 14/15, inv. št. 5421.

Fragment pladnja; sivo črno-rdeče žgano ustje, del ostenja ter dno pladnja, vel.: 5,5 x 6,5 cm.



20. SE 19, kv. 14/15, inv. št. 5416/2.

Fragment dna z ostenjem; sivo črno žgano dno in del ostenja, vel.: 2,8 x 7,2 cm.

21. SE 19, kv. 14, inv. št. 5419/3.

Fragment dna z ostenjem; sivo žgano dno in del ostenja, vel.: 2,3 x 5,1 cm.

22. SE 19, kv. 14, inv. št. 5419/1.

Fragment dna z ostenjem; sivo žgano dno in del ostenja lonca, vel.: 4,1 x 4,3 cm.

23. SE 19, kv. 14, inv. št. 5419/2.

Fragment dna z ostenjem; sivo žgano dno in del ostenja, vel.: 4,4 x 4,1 cm.

24. SE 19, kv. 14, inv. št. 5422/2.

Fragment pokrova; sivo črno-rdeče žgan pokrov, vel.: 2,6 x 2,8 cm.

25. SE 19, kv. 14/15, inv. št. 5415.

Del čaše; rdeče žgano dno in del ostenja čaše gubanke, okrašeno s tremi vodoravnimi vrezi, vel.: 4,5 x 8,0 cm, pr. dna 4,0 cm.



26. SE 19, kv. 14/15, inv. št. 5426/6.

Fragment pokrova; sivo črno žgan pokrov, vel. 3,3 x 6,2 cm.

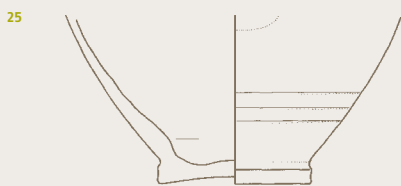
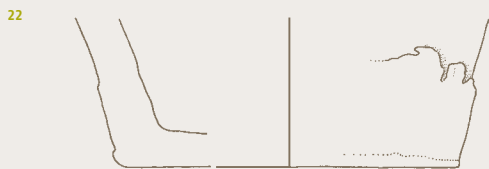
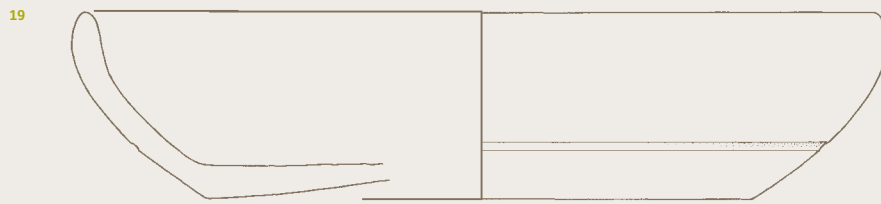
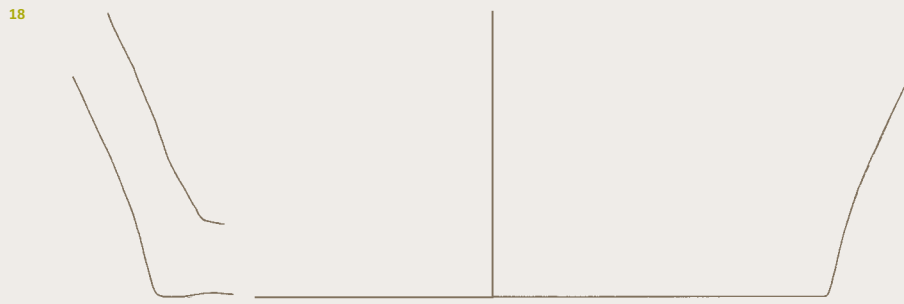

Sektor I

27. SE 19, kv. 14, inv. št. 5426/1.

Fragment ustja z ostenjem; sivo črno-rdeče sivo izvihano žgano ustje in del ostenja lonca, okrašenega z žlebovi, vel.: 5,9 x 8,0 cm.



28. SE 19, kv. 14/15, inv. št. 5426/2, 4, 5, 7 in 5427/4, 6, 7.

Fragment ustja z ostenjem; sivo črno žgano izvihano ustje in del ostenja, pod ustjem so odtisi prstov, vel.: 4,2 x 7,0 cm.



29. SE 19, kv. 14, inv. št. 5426/4.

Fragment ustja; sivo črno žgano ustje, vel.: 4,8 x 5,7 cm.

30. SE 19, kv. 14/15, inv. št. 5417.

Fragment ustja; sivo črno žgano ustje lonca, vel.: 6,4 x 2,3 cm.

31. SE 19, kv. 14/15, inv. št. 5424.

Fragment strešne kritine; sivo črna strešna kritina, vel.: 20,6 x 30,7 cm.



32. SE 19, kv. 14/15, inv. št. 5414.

Fragment opeke; rdeče žgana opeka, vel.: dl. 15,5 cm, š. 13,9 cm, db. 3,4 cm in 5,3 cm.

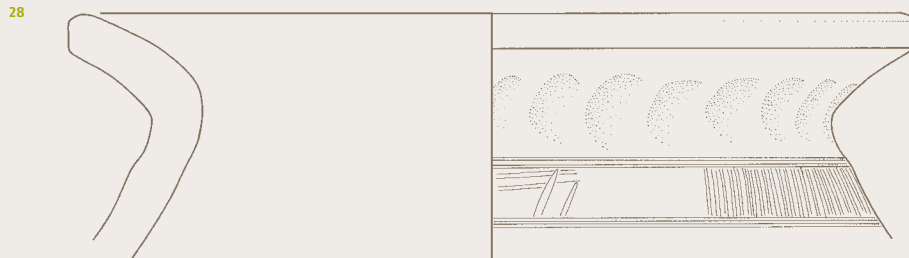

Sektor I

33. SE 23, kv. 31/26, inv. št. 5409.

Del melnice; rdeče žgano horizontalno izvihano ustje z oblikovanim izlivom in del ostenja melnice, vel.: 7,0 x 19,0 cm.

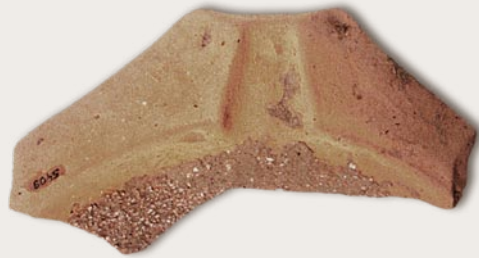

34. SE 23, kv. 31, inv. št. 5411.

Fragment ustja z ostenjem; sivo žgano izvihano ustje in del ostenja lonca, pod ustjem okras dveh vodoravnih žlebov, vel.: 6,1 x 11,3 cm.

35. SE 23, kv. 31/26, inv. št. 5410.

Pladenj; rdeče-sivo črno žgan pladenj z vertikalnim ustjem in vbočnim dnom, vel.: v. 3,8 cm, pr. ustja 23,0 cm, pr. dna 16,0 cm.



36. SE 132, kv. 15/16, inv. št.

5450/2.

Fragment ostenja; sivo črno žgano ostenje, okrašeno z apliko, vel.: 4,3 x 3,0 cm.

37. SE 132, kv. 15/16, inv. št.

5450/1.

Fragment ostenja; sivo črno žgano ostenje, okrašeno z apliko, vel.: 4,5 x 4,3 cm.

33

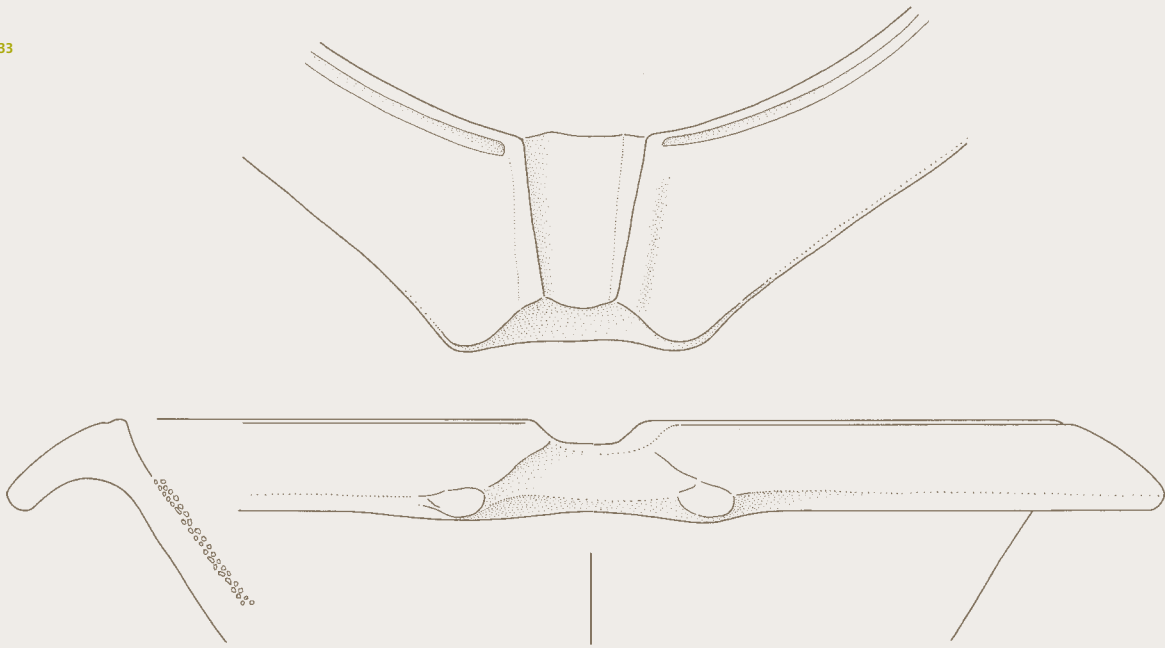

34

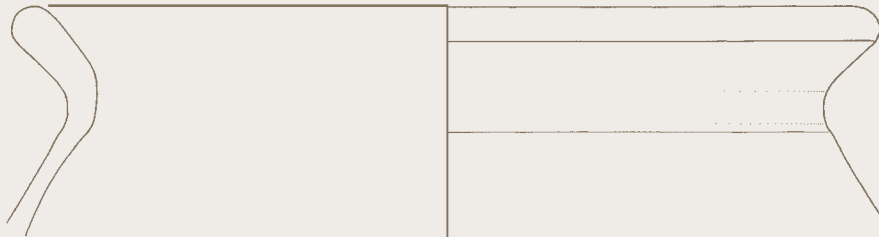

35

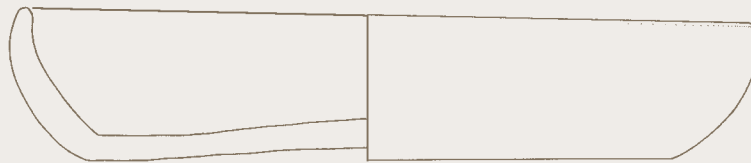

36

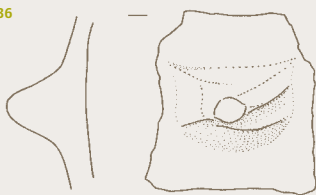

37



Sektor I

38. SE 20, kv. 24, gl. 45 cm in sek. III, SE 21, kv. 51, inv. št. 5466 in 5804.

Del lonca; rdeče sivo žgano horizontalno izvihano ustje in del ostenja lonca, okrašenega z metličanjem, vel.: 12,3 x 8,4 cm (5466) in 9,5 x 25,0 cm (5804).

39. SE 20, kv. 19/24/25, inv. št. 5458/3.

Fragment ustja z ostenjem; rdeče žgano horizontalno izvihano ustje in del ostenja, vel.: 1,9 x 5,3 cm.

40. SE 20, gl. 30–40 cm, kv. 24, inv. št. 5476/1.

Fragment ustja z ostenjem; sivo žgan fragment ustja in del ostenja, vel.: 4,5 x 11,0 cm.

41. SE 20, kv. 24, inv. št. 5476/3.

Fragment ustja; sivo črno žgano izvihano ustje, vel.: 2,3 x 4,2 cm.

42. SE 20, kv. 24, inv. št. 5476/5.

Fragment ustja; sivo žgano horizontalno izvihano ustje, vel.: 3,0 x 2,2 cm.

43. SE 20, kv. 19/24/25, inv. št. 5458/1.

Fragment ustja z ostenjem; sivo črno žgano izvihano ustje in del ostenja, vel.: 2,8 x 5,3 cm.

44. SE 20, kv. 19/24/25, inv. št. 5458/2.

Fragment ustja; sivo črno žgano ustje, vel.: 2,6 x 2,0 cm.

45. SE 20, inv. št. 5462/1.

Fragment ustja z ostenjem; ustje z ostenjem, vel.: 3,8 x 2,0 cm.

46. SE 20, kv. 24, inv. št. 5476/6.

Fragment ustja; rdeče sivo žgano izvihano ustje, vel.: 2,5 x 2,9 cm.

47. SE 20, kv. 24, inv. št. 5476/2.

Fragment ustja; sivo žgano izvihano ustje, vel.: 2,6 x 5,5 cm.

48. SE 20, kv. 24–34 (iz profila), inv. št. 5499/2.

Fragment ustja; sivo žgano izvihano ustje, vel.: 1,8 x 5,0 cm.

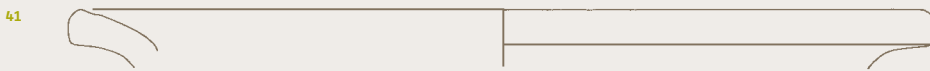

Sektor I

49. SE 20, kv. 24, gl. 48 cm, inv. št. 5460.

Del sklede; rdeče žgano uvihano ustje in ostenje sklede, tik pod ustjem je modelirano plastično rebro, pod njim pa okras dveh žlebov, vel.: 4,8 x 21,0 cm.



50. SE 20, kv. 24, inv. št. 5477/5.

Fragment ostenja; rdeče žgano ostenje sklede z modeliranim rebrom, vel.: 3,9 x 3,8 cm.

51. SE 20, kv. 24, inv. št. 5478.

Fragment ostenja; rjavo žgano rame lonca, okrašeno s poševnim metličnjem in žlebovi, vel.: 2,8 x 4,5 cm.

52. SE 20, kv. 24-34 (iz profila), inv. št. 5499/1.

Fragment ustja z ostenjem; sivo rdeče žgano uvihano ustje in del ostenja pladnja, vel.: 4,0 x 9,0 cm.



53. SE 20, kv. 24, inv. št. 5465.

Del pokrova; rdeče žgano votel pokrov, vel. 6,0 x 4,5 cm, pr. držaja 4,9 cm, v. držaja 1,3 cm.



54. SE 20, kv. 19, inv. št. 5475.

Del čaše; rdeče sivo žgano dno in ostenje čaše gubanke, na ramenih okrašeno z gubanjem površine; 7,0 x 5,0 cm, pr. dna 2,4 cm.

55. SE 20, kv. 24, inv. št. 5477/6.

Fragment ostenja; rdeče sivo žgano ostenje z modeliranim plastičnim rebrom, vel.: 3,8 x 2,6 cm.

56. SE 20, kv. 24, inv. št. 5476/4.

Fragment ustja; sivo žgano poševno odrezano ustje, vel.: 3,4 x 3,0 cm.

57. SE 20, kv. 24, inv. št. 5462/3.

Fragment ustja; sivo žgano izvihano ustje, vel.: 1,2 x 3 cm.

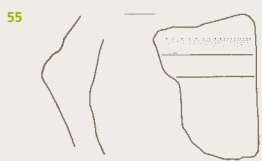
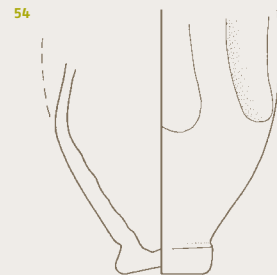
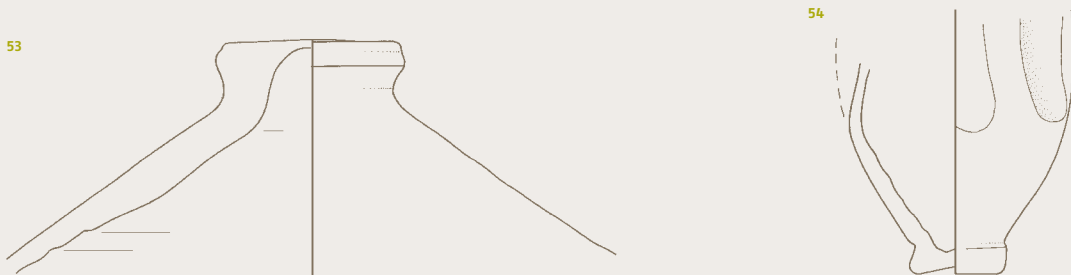
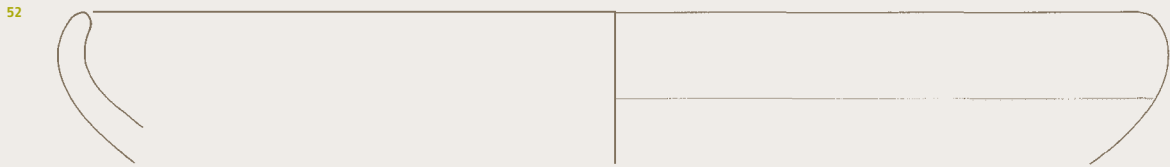
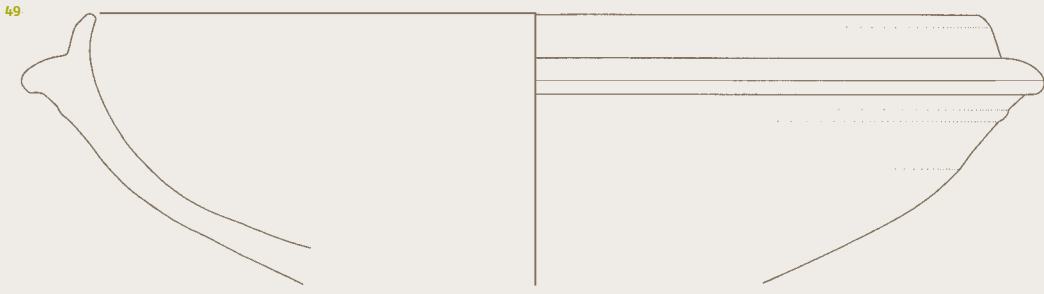

Sektor I

58. SE 20, kv. 24–34, inv. št. 5500.

Fragment dna z ostenjem; sivo rjavovo dno z ostenjem lonca, vel.: 3,6 x 5,0 cm.

59. SE 20, kv. 24, inv. št. 5461/1.

Fragment dna z ostenjem; sivo rjavovo dno z ostenjem lonca, vel.: 4,2 x 6,0 cm.

60. SE 20, kv. 24, inv. št. 5477/1.

Fragment dna; sivo žgano ravno dno z delnim odtisom lončarskega znaka, vel.: 1,8 x 4,9 cm.

61. SE 20, kv. 19, gl. 65 cm, inv. št. 5459.

Fragment dna z ostenjem; sivo črno žgano ravno dno z odtisom lončarskega znaka, vel.: 3,5 x 13,2 cm, pr. dna 9,4 cm.

62. SE 20, kv. 24, inv. št. 5477/3.

Fragment dna z ostenjem; rdeče sivo žgano dno in del ostenja, vel.: 2,3 x 5,5 cm.

63. SE 20, kv. 24, inv. št. 5461/2.

Fragment dna; rumeno sivo žgano dno, vel.: 1,8 x 3,0 cm.

64. SE 20, kv. 24, inv. št. 5477/4.

Fragment dna; sivo žgano ravno dno, vel.: 1,6 x 3,1 cm.

65. SE 20, kv. 24, inv. št. 5477/2.

Fragment dna; sivo rdeče sivo žgano ravno dno, vel.: 1,3 x 3,8 cm.

66. SE 20, kv. 19/24/25, inv. št. 5457.

Fragment dna; rdeče žgano podaljšano prstanasto dno, vel.: 1,4 x 4,7 cm.





Sektor I

67. SE 20, kv. 19, inv. št. 5463.

Čaša; rdeče žgana čaša z ravnim dnom, vel.: v. 12,7 cm, pr. ustja 10,5 cm, pr. dna 5,3 cm.



68. SE 27, kv. 32, inv. št. 5386/1.

Fragment ustja z ostenjem; rdeče žgano ravno ustje in del ostenja, vel.: 9,5 x 5,4 cm.

69. SE 27, kv. 32, inv. št. 5386/3.

Fragment ustja z ostenjem; sivo žgano izvihano ustje in del ostenja lonca, okrašeno z metličanjem, vel.: 5,4 x 4,2 cm.

70. SE 27, kv. 32, inv. št. 5386/2.

Del pladnja; rdeče sivo žgano vertikalno ustje, del ostenja ter dno pladnja, vel.: 4,9 x 5,3 cm.

71. SE 27, kv. 32, inv. št. 5386/4.

Fragment ustja z ostenjem; rdeče žgano ravno odrezano ustje in del ostenja pladnja, vel.: 4,7 x 3,1 cm.

72. SE 27, kv. 32, inv. št. 5386/5.

Fragment ustja; rdeče sivo žgano ustje, vel.: 1,8 x 2,4 cm.

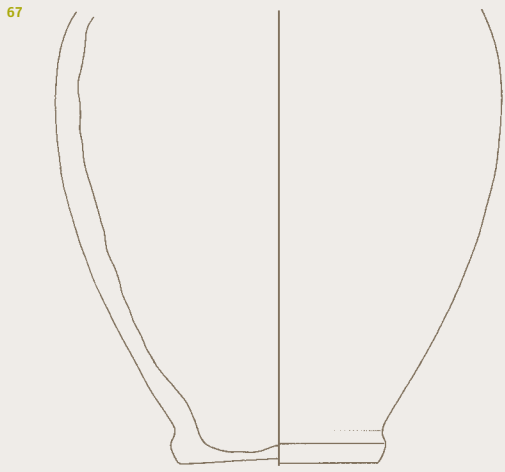

Sektor I

73. SE 133 (SE 80), kv. 4/5/10, inv. št. 5337 in 5378.

Melnica; rdeče žgana melnica z izvihanim ustjem in ravnim dnom, vel.: v. 13,5 cm, pr. ustja 39,5 cm, pr. dna 16,5 cm.



74. SE 133 (SE 80), kv. 4/5/10, inv. št. 5339/1.

Fragment ustja; rdeče žgano izvihanostje, vel.: 3,0 x 5,2 cm.

75. SE 133 (SE 80), kv. 4/5/10, inv. št. 5339/2.

Fragment ustja; sivo žgano izvihanostje, vel.: 1,7 x 3,7 cm.

76. SE 133 (SE 80), kv. 4/5/19, inv. št. 5338.

Fragment pokrova; sivo črno žgan votel pokrov, vel.: 5,4 x 9,9 cm, pr. držaja 7,5 cm, v. držaja 1,6 cm.

77. SE 133 (SE 80), kv. 5, gl. 55 cm, inv. št. 5341.

Dno z ostenjem; sivo črno-rdeče sivo žgano dno z odtisom lončarskega znaka in del ostenja, vel.: 4,5 x 12,0 cm, pr. dna 10,7 cm.

78. SE 133 (SE 80), kv. 4, inv. št. 5377.

Dno; sivo rdeče žgano dno, vel.: 2,4 x 8,0 cm, pr. dna 7,5 cm.

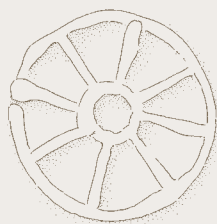
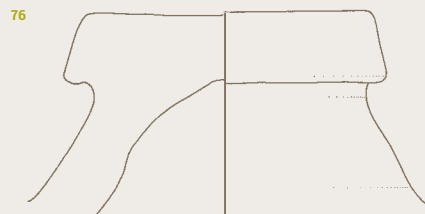
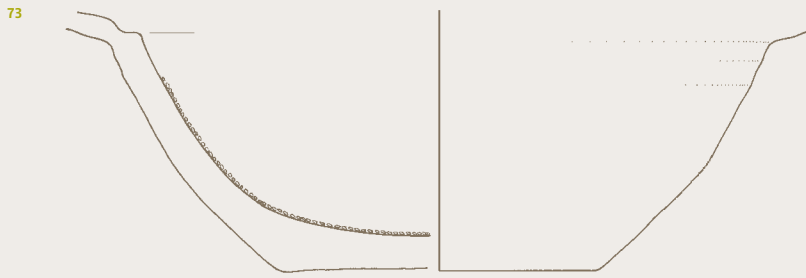

Sektor I

79. Kv. 3, inv. št. 5389.

Fragment ročaja; sivo črno žgan paličast ročaj, vel.: 5,3 x 2,0 cm.

80. Kv. 4, gl. 20–40 cm, inv. št. 5373.

Del pladnja; rdeče žgano uvihano ustje, del ostenja ter dno pladnja, vel.: 4,0 x 5,3 cm.

81. Kv. 5, gl. 45–55 cm, inv. št. 5325.

Fragment dna z ostenjem; sivo črno žgano dno z delom odtisa lončarskega znaka in del ostenja, vel.: 3,4 x 7,3 cm.

82. Kv. 5, 6, 10, 9, inv. št. 5327/3.

Fragment ustja z ostenjem; sivo črno žgano izvihano ustje, okrašeno z vrezi, vel.: 4,5 x 6,0 cm.



83. Kv. 5, inv. št. 5322.

Fragment steklenega ustja; stekleno ustje svetlo zelene barve, vel.: 0,5 x 3,6 cm.

84. Kv. 10, inv. št. 5406.

Kovinski fragment; črno rdeč železen fragment, vel.: 3,0 x 2,4 cm.

85. Kv. 10, gl. 20–40 cm, inv. št. 5331.

Fragment dna z ostenjem; svetlo sivo žgano dno in del ostenja lonca, vel.: 5,3 x 2,3 cm.

86. Kv. 10, inv. št. 5335/1.

Fragment dna z ostenjem; sivo žgano dno in del ostenja lonca, okrašeno z vodoravnim metličanjem, vel.: 6,5 x 12,5 cm.

87. Kv. 15, gl. 40 cm, inv. št. 5446.

Fragment ostenja; rjavo žgano ostenje s trakastim ročajem, vel.: 4,0 x 4,0 cm.



88. Kv. 13, inv. št. 5439.

Fragment dna; rdeče žgano dno, vel.: 1,4 x 6,4 cm, pr. dna 6,4 cm.

89. Kv. 14, gl. 45 cm, inv. št. 5428.

Fragment ostenja; sivo žgano ostenje s fragmentiranim subkotalnim ušescem, vel.: 7,0 x 5,1 cm.



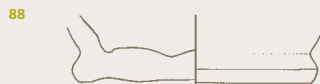
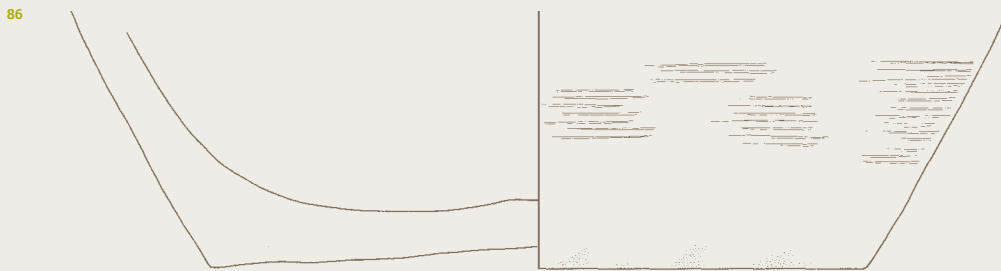
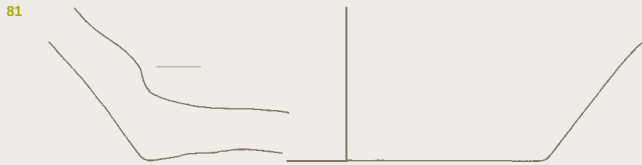
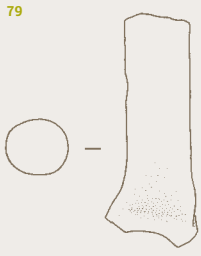

Sektor I

90. Kv. 15, gl. 0–20 cm, inv. št. 5429.

Fragment dna; sivo žgano prstanasto dno, vel.: 3,0 x 8,5 cm.



91. Kv. 16, gl. 20 cm, inv. št. 5431.

Fragment dna z ostenjem; sivo črno žgano prstanasto dno in del ostenja, vel.: 2,5 x 8,0 cm.

92. Kv. 16, gl. 45 cm, inv. št. 5441.

Fragment ustja z ostenjem; sivo črno žgano izvihano ustje in del ostenja, vel.: 2,9 x 6,5 cm.

93. Kv. 15, inv. št. 5430.

Fragment vretenca; sivo črno žgano vretenca, vel.: 2,5 x 7,2 cm, pr. 7,2 cm.



94. Kv. 26, inv. št. 5394.

Fragment dna z ostenjem; rdeče žgano prstanasto dno s sledovi temno rdečega premaza in del ostenja pladnja afriške terrae sigillate, vel.: 2,2 x 6,0 cm.

95. Kv. 32, gl. 20 cm, inv. št. 5402.

Kovinski fragment; črn železen fragment, vel.: 6,8 x 0,4 cm.

96. Kv. 26, gl. 0–20 cm, inv. št. 5393/1.

Fragment ustja z ostenjem; sivo črno žgano ustje in del ostenja sklede, vel.: 2,6 x 5,0 cm.

97. Kv. 28, inv. št. 5436.

Fragment stekla; belo steklo, vel.: 4,7 x 3,1 cm.

98. Kv. 29, gl. 0–20 cm, inv. št. 5437.

Fragment stekla; svetlo zeleno steklo, vel.: 3,5 x 2,1 cm.

99. Kv. 30, gl. 20–40 cm, inv. št. 5434.

Fragment ustja z ostenjem; črno žgano ustje in del ostenja, vel.: 4,8 x 5,5 cm.

100. Kv. 30, gl. 20–40 cm, inv. št. 5400.

Kovinski fragment; železen fragment, vel.: 5,0 x 1,0 cm.

101. Kv. 32, gl. 20–40 cm, inv. št. 5399.

Kovinski fragment; črn železen fragment, 1,8 x 3,0 cm.

102. Kv. 32, gl. 20–40 cm, inv. št. 5385/1.

Fragment ustja z ostenjem; sivo črno žgano uvihano ustje in del ostenja sklede, vel.: 3,0 x 5,7 cm.

103. Kv. 31, inv. št. 5398.

Fragment kamnitega orodja; zlomljena klina iz rožnatega roženca z retuširanim robom, vel.: 1,8 x 1,2 cm.

104. Kv. 5, gl. 20–40 cm, inv. št. 5403.

Kovinski fragment; črno rdeč železen fragment, vel.: 4,1 x 0,9 cm.

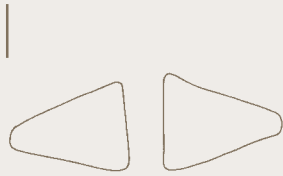
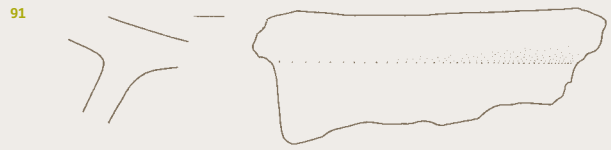

Sektor I

105. Kv. 19, inv. št. 5344/2.

Fragment ustja z ostenjem; rjavo žgano izvihano ustje in del ostenja lonca, vel.: 5,0 x 9,0 cm.

106. Kv. 19, inv. št. 5344/1.

Fragment ustja z ostenjem; sivo rjavo žgano izvihano ustje in del ostenja lonca, vel.: 6,8 x 8,0 cm.



107. Kv. 19, gl. 40–45 cm, inv. št. 5342/3.

Fragment ustja z ostenjem; sivo žgano horizontalno izvihano ustje in del ostenja, vel.: 2,8 x 6,0 cm.

108. Kv. 19, gl. 40–45 cm, inv. št. 5342/1.

Fragment ustja z ostenjem; sivo žgano izvihano ustje in del ostenja, okrašeno z glavničanjem, vel.: 4,0 x 6,7 cm.



109. Kv. 19, globina 0–40 cm, inv. št. 5347/1.

Fragment dna z ostenjem; svetlo sivo žgano dno in del ostenja, vel.: 6,0 x 15,5 cm.

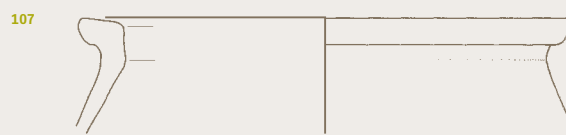
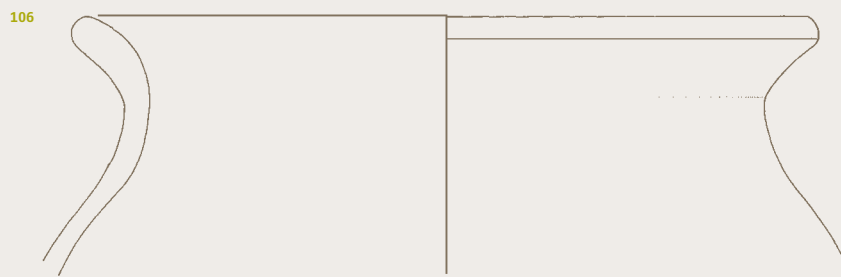
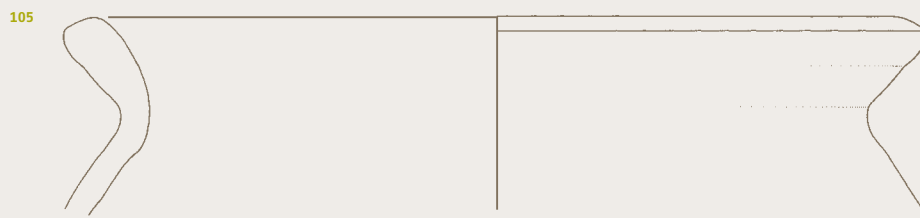

Sektor I

110. Kv. 24, inv. št. 5358/1.

Fragment ustja z ostenjem; rjavo žgano izvihano ustje in del ostenja lonca, vel.: 6,6 x 9,0 cm.



114. Kv. 24, gl. 20–40 cm, inv. št. 5355/2.

Fragment ustja z ostenjem; rdeče žgano horizontalno izvihano ustje in del ostenja sklede, okrašenega s plastičnim rebrom, vel. 3,0 x 5,5 cm.



111. Kv. 24, inv. št. 5368/2.

Fragment ustja z ostenjem; svetlo sivo žgano ustje in del ostenja lonca, vel.: 3,8 x 7,0 cm.

112. Kv. 24, gl. 30–40 cm, inv. št. 5349/1.

Fragment ustja z ostenjem; rdeče sivo žgano ustje lonca in del ostenja, vel.: 4,2 x 7,8 cm.



115. Kv. 24, inv. št. 5448.

Fragment ostenja in del dna prazgodovinske posode; sivo žgano dno z ostenjem, vel.: 2,8 x 4,7 cm.

116. Kv. 24, gl. 20–40 cm, inv. št. 5364.

Fragment pokrova – držaj za oprijem; rdeče žgan votel pokrov, vel. 2,3 x 4,6 cm, pr. držaja 4,6 cm.

117. Kv. 24, gl. 20–40 cm, inv. št. 5356.

Fragment ostenja; črno sivo žgan del ostenja čaše gubanke, vel. 5,0 x 5,4 cm.

113. Kv. 24, gl. 20–40 cm, inv. št. 5359/1.

Fragment ustja z ostenjem; sivo belo žgano ustje in del ostenja, okrašenega z žlebi, vel. 3,8 x 5,5 cm.



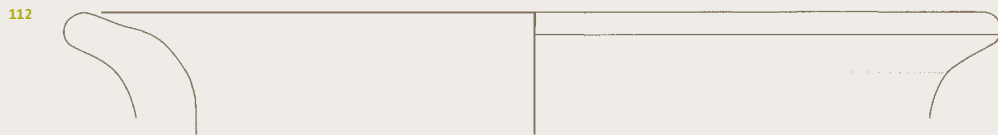
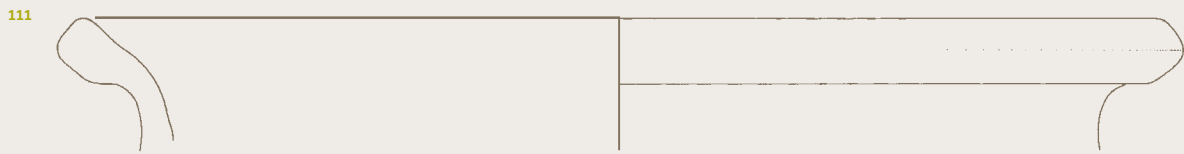

Sektor I

118. SE 20, kv.24, inv. št. 5460.

Del sklede; sivo rjavo uvihano ustje in ostenje sklede, tik pod ustjem je modelirano rebro, vel.: 5,4 x 3,0 cm.

119. Kv. 24, gl. 0–20 cm, inv. št. 5350/1.

Fragment ustja z ostenjem; rdeče žgano izvihano ustje in del ostenja lonca, vel. 3,7 x 7,6 cm.

120. Kv. 24, inv. št. 5368/3.

Fragment ustja z ostenjem; sivo žgano izvihano ustje in del ostenja lonca, vel.: 4,0 x 5,2 cm.

121. Kv. 24, inv. št. 5368/6.

Fragment ustja z ostenjem; črno sivo žgano vertikalno ustje lonca in del ostenja, vel.: 3,4 x 6,9 cm.



122. Kv. 24, inv. št. 5368/5.

Fragment ustja z ostenjem; črno sivo žgano ustje in del ostenja, vel. 3,7 x 4,9 cm.

123. Kv. 24, gl. 20–40 cm, inv. št. 5360.

Fragment ročaja; svetlo rdeče žgano trakast ročaj, okrašen z dvema vertikalnima žlebovoma, vel. 7,0 x 2,7 cm.

124. Kv. 24, gl. 30–40 cm, inv. št. 5362/1.

Fragment ustja z ostenjem; sivo črno žgano izvihano ustje in del ostenja, okrašeno s poševnim metličanjem, vel. 4,0 x 6,0 cm.



125. Kv. 24, inv. št. 5357/1.

Dno; sivo-rdeče žgano dno, vel.: pr. dna 7,9 cm.

126. Kv. 24, gl. 20–40 cm, inv. št. 5365/5.

Fragment ustja z ostenjem; sivo žgano izvihano ustje in del ostenja, okrašenega s poševnimi glavničanjem, vel.: 3,6 x 4,8 cm.

127. Kv. 24, gl. 0–20 cm, inv. št. 5351.

Fragment dna; sivo črno žgano dno, vel.: pr. dna 6,6 cm.

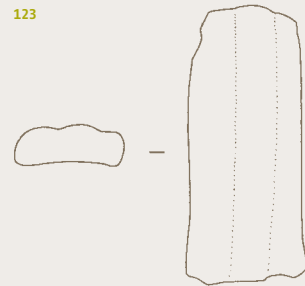
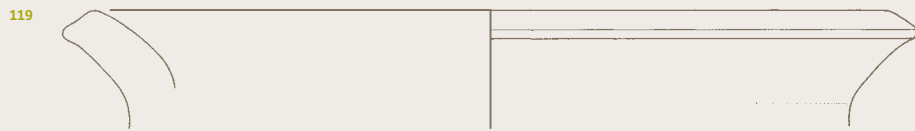
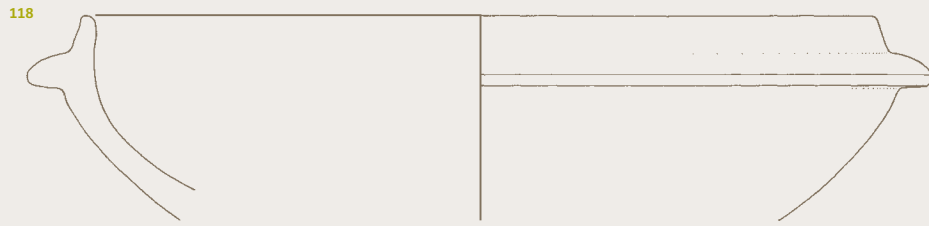

Sektor I

128. Kv. 33, gl. 30–40 cm, inv. št. 5372/1.

Del pladnja; sivo črno–rdeče žgano uvihano ustje in del ostenja pladnja, vel.: 2,3 x 6,7 cm.

129. Kv. 33, gl. 30–40 cm, inv. št. 5372/4.

Fragment ustja; sivo črno izvihano žgano ustje lonca, vel.: 2,7 x 8,6 cm.

130. Kv. 33, gl. 30–40 cm, inv. št. 5372/5.

Fragment ustja z ostenjem; sivo črno žgano vertikalno ustje in del ostenja, tik pod ustjem je okras z vodovrnim žlebom, vel.: 3,0 x 6,3 cm.

131. Kv. 33, gl. 30–40 cm, inv. št. 5372/3.

Fragment ustja z ostenjem; rdeče sivo žgano izvihano ustje lonca in del ostenja, tik pod ustjem so plitvi vrez, vel.: 3,5 x 6,1 cm.

132. Kv. 33, gl. 30–40 cm, inv. št. 5372/2.

Fragment ustja z ostenjem; sivo rdeče žgano ustje in del ostenja lonca, na ramenu je plitev vrez, vel.: 3,8 x 6,3 cm.



133. Kv. 33, gl. 30–40 cm, inv. št. 5372/6.

Fragment ustja; sivo žgano izvihano ustje; vel.: 2,2 x 7,2 cm.

128



129



130



131



132

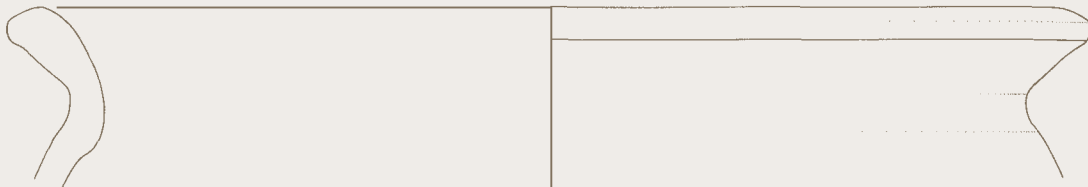

133



Sektor I

134. Kv. 33, gl. 30–40 cm, inv. št. 5371/2.

Fragment dna z ostenjem; rdeče sivo žgano dno in del ostenja, vel.: 5,3 x 6,6 cm.

135. Kv. 33, gl. 30–40 cm, inv. št. 5371/5.

Fragment dna z ostenjem; sivo žgano dno in del ostenja, vel.: 4,0 x 5,0 cm.

136. Kv. 33, gl. 30–40 cm, inv. št. 5371/3.

Fragment dna z ostenjem; sivo žgano dno in del ostenja, na notranji površini okrašeno z vertikalnimi žlebi in odtisi šila, vel.: 4,7 x 6,2 cm.

137. Kv. 33, gl. 30–40 cm, inv. št. 5371/1.

Fragment dna z ostenjem; sivo žgano dno in del ostenja, vel.: 5,8 x 8,9 cm.

138. Kv. 33, gl. 30–40 cm, inv. št. 5371/6.

Fragment dna z ostenjem; sivo žgano dno in del ostenja, na notranji površini so horizontalni žlebovi, vel.: 3,7 x 4,1 cm.



Sektor II

139. SE 7, kv. 6, gl. 20–40 cm, inv. št. 5607/2.

Fragment ostenja; sivo žgano ostenje, okrašeno z metličanjem, vel.: 12,5 x 10,0 cm.

140. SE 7, kv. 6, gl. 20–40 cm, inv. št. 5607/1.

Fragment ostenja; sivo žgano ostenje lonca, vel.: 19,5 x 15,5 cm.

141. SE 7, kv. 6, inv. št. 5609.

Pokrov; rdeče žgan votel pokrov, vel.: v. 7,8 cm, pr. roba pokrova 21,0 cm, pr. držaja 4,2 cm.



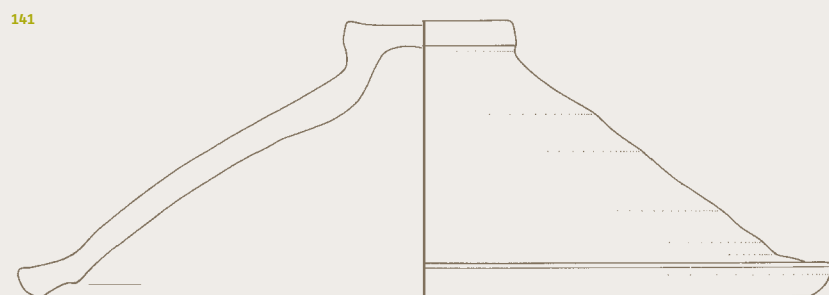

Sektor II

142. Kv. 6, gl. 0–20 cm, inv. št.

5608.

Fragment ustja z ostenjem; vel.: 3,5 x 4,5 cm.

143. SE 30, kv. 9, gl. 20–40 cm, inv.

št. 5575/2.

Fragment ustja z ostenjem; sivo žgano vertikalno ustje in del ostenja pladnja, vel.: 2,5 x 3,9 cm.

144. SE 30, kv. 9, gl. 20–40 cm, inv.

št. 5576.

Fragment dna z ostenjem; sivo žgano dno in del ostenja, vel.: 2,5 x 3,5 cm.

145. Kv. 8, gl. 20–40 cm, inv. št.

5574.

Fragment dna z ostenjem; sivo črno-sivo-rdeče žgano dno in del ostenja, vel.: 2,5 x 5,5 cm.

146. SE 30, kv. 9, gl. 20–40 cm, inv.

št. 5575/1.

Fragment dna z ostenjem; sivo črno-sivo žgano dno lonca in del ostenja, vel.: 3,0 x 8,5 cm.

147. SE 30, kv. 9, inv. št. 5610.

Fragment ustja z ostenjem; rdeče-sivo črno žgano ustje lonca, okrašeno z vrezji, vel.: 5,5 x 3,5 cm.

148. Kv. 9, gl. 20–40 cm, inv. št.

5612.

Fragment ustja z ostenjem; sivo žgano izvihano ustje in del ostenja, vel.: 2,9 x 3,6 cm.

149. Kv. 9, gl. 20–40 cm, inv. št.

5611.

Fragment dna z ostenjem; rdeče žgano dno s kapljičastim odtisom, vel.: 3,6 x 4,0 cm.

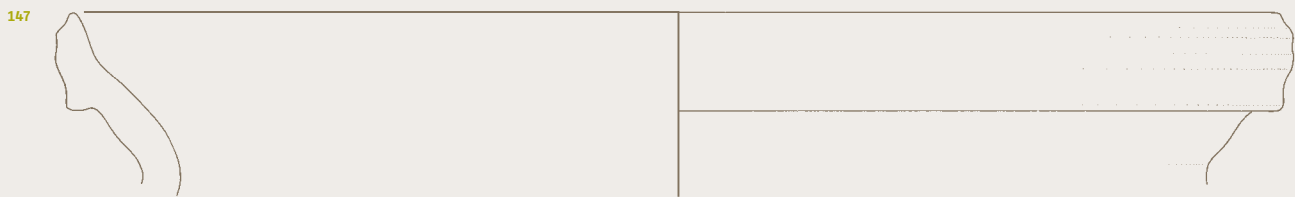
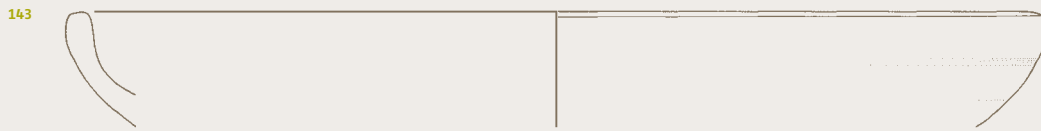

Sektor II

150. SE 20, kv. 20, inv. št. 5621.

Spodnji del lonca; rjavo žgano ravno dno in trebuh lonca, okrašen z vodoravnim in navpičnim metliččrnjem, vel.: v. 10,6 cm, pr. dna 13,0 cm, pr. največjega oboda 22,3 cm.



151. SE 20, kv. 20/23, inv. št. 5625.

Fragment dna z ostenjem; sivo žgano dno in del ostenja lonca, vel.: 3,0 x 7,0 cm.

152. SE 20, kv. 20, gl. 20–40 cm, inv. št. 5618/2.

Fragment dna z ostenjem; sivo žgano dno in del ostenja, vel.: 4,0 x 6,5 cm.

153. SE 20, kv. 20, gl. 40–60 cm, inv. št. 5622.

Fragment dna z ostenjem; sivo žgano dno in del ostenja čaše, vel.: 3,3 x 5,4 cm.

154. SE 20, kv. 20, gl. 40–60 cm, inv. št. 5614/1.

Fragment ročaja; sivo črno žgan trakast ročaj vrča s plitvim in širokim žlebom, vel.: 16,0 x 8,5 cm.



155. SE 20, kv. 20, gl. 40–60 cm, inv. št. 5614/2.

Fragment ročaja; sivo črno-rdečesivo žgan trakast ročaj vrča z žlebom, vel. 9,0 x 6,5 cm.

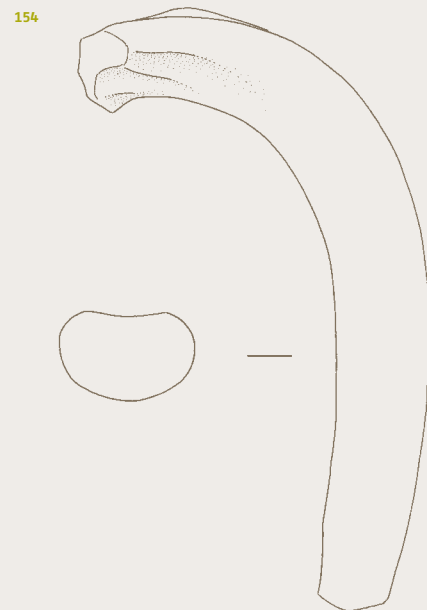
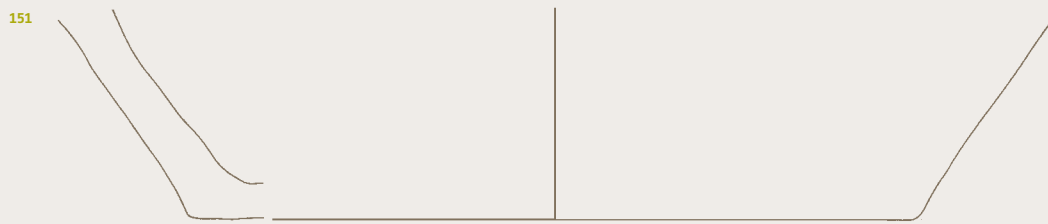
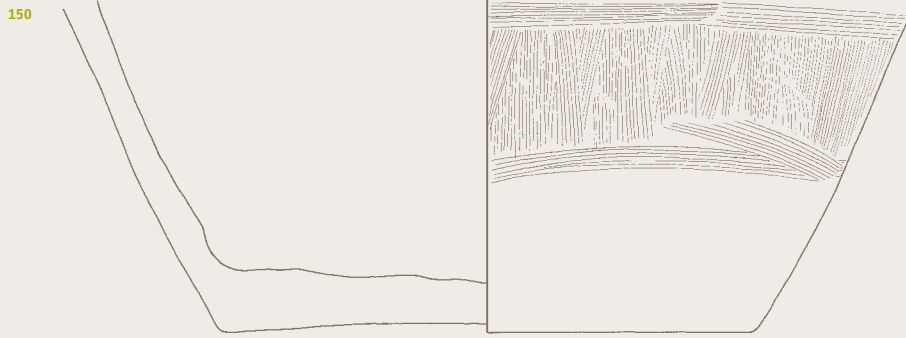

Sektor II

**156. SE 20, kv. 20, gl. 20–40 cm,
inv. št. 5617/2.**

Fragment ustja z ostenjem; sivo žgano izvihano ustje in del ostenja lonca, vel.: 4,0 x 5,3 cm.

**157. SE 20, kv. 20, gl. 20–40 cm,
inv. št. 5619/1.**

Fragment ustja z ostenjem; sivo žgano izvihano ustje in del ostenja lonca, vel.: 3,8 x 5,2 cm.

**158. SE 20, kv. 20, gl. 20–40 cm,
inv. št. 5619/2.**

Fragment ustja z ostenjem; sivo žgano izvihano ustje in del ostenja, vel.: 2,7 x 4,7 cm.

**159. SE 20, kv. 20, gl. 20–40 cm,
inv. št. 5617/3.**

Fragment ustja; sivo žgano izvihano ustje, tik pod ustjem je plitev žleb, vel.: 2,2 x 3,1 cm.

160. SE 20, kv. 20, inv. št. 5617/1.
Fragment ustja; sivo rjavo izvihano ustje, vel.: 5,0 x 7,0 cm.

**161. SE 20, kv. 20, gl. 20–40 cm,
inv. št. 5619/3.**

Fragment pokrova; sivo žgan rob pokrova, vel.: 1,0 x 4,7 cm.

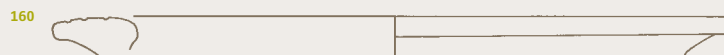
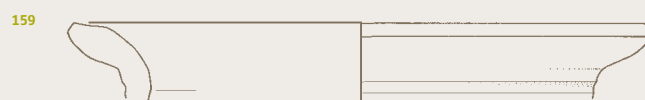
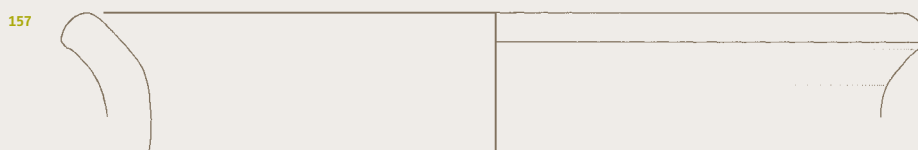
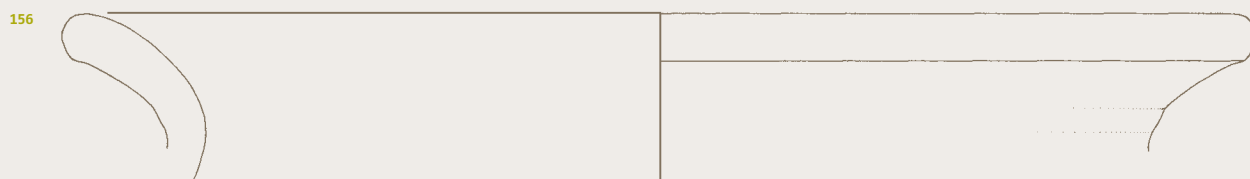

Sektor II

162. SE 20, kv. 20, gl. 40–60 cm, inv. št. 5479.

Del lonca; sivo žgano ustje in ostenje lonca, po vsej površini okrašeno z vodoravnim in navpičnim metliččnjem, vel.: 8,5 x 19,5 cm.



163. SE 20, kv. 21, inv. št. 5474.

Del lonca; rdeče-črno ustje in ostenje lonca, na zgornjem delu ram okrašenega s poševnim metliččnjem, na spodnjem delu ram pa z vodoravnim metliččnjem, vel.: 12,8 x 15,5 cm.



164. SE 20, kv. 21, inv. št. 5583.

Fragment dna z ostenjem; sivo žgano dno in del ostenja čaše, vel.: 2,8 x 5,0 cm.

165. SE 20, kv. 21, gl. do 80 cm, inv. št. 5578.

Del sklede; temno rdeče-svetlo rdeče žgano ustje, stik s steno posode je spodrezan, v zgornjem delu ostenja je vrez, na srednjem delu pa plastično modelirano rebro, ki se od ostenja loči z žlebom, v katerem so sledovi temno rdečega premaza, vel.: 11,4 x 16,0 cm.



166. SE 20, kv. 21, inv. št. 5714.

Kovinski fragment; črno rdeč fragment železa, vel.: 5,0 x 2,5 cm.

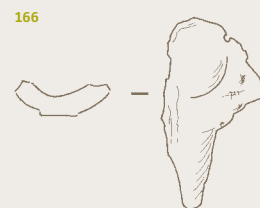
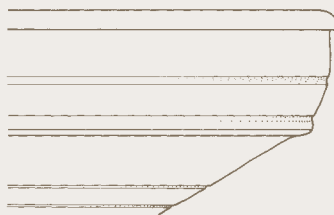
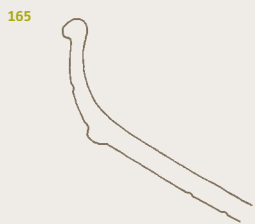
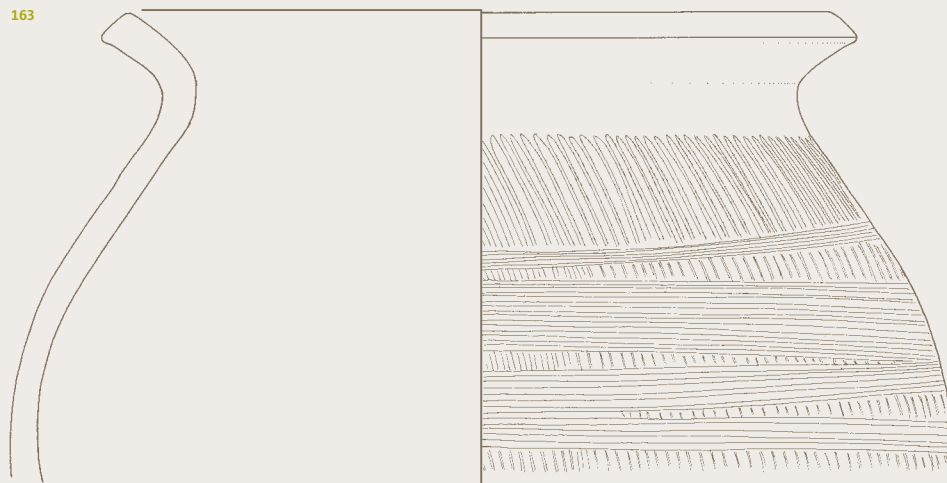

Sektor II

167. SE 20, kv. 21, inv. št. 5581/1.

Fragment ostenja; rdeče žgano ostenje, okrašeno s plitvimi in ozkimi žlebovovi, vel.: 3,0 x 6,6 cm.

168. SE 20, kv. 21, inv. št. 5584/1.

Fragment ustja z ostenjem; sivo žgano izvihano ustje z ostenjem, tik pod ustjem so plitvi žlebovi, vel.: 4,7 x 6,6 cm.

169. SE 20, kv. 21, inv. št. 5587.

Fragment ustja; rdeče sivo žgano uvihano ustje, vel.: 2,5 x 5,1 cm.

170. SE 20, kv. 21, inv. št. 5579.

Fragment roba pokrova; sivo črno žgan pokrov, okrašen z navpičnim metličanjem, vel.: 4,4 x 7,3 cm.

171. SE 20, kv. 21, inv. št. 5586.

Fragment dna z ostenjem; sivo žgano ravno dno, vel.: 3,3 x 6,6 cm.

172. SE 20, kv. 21, inv. št. 5582 in 5581/2.

Fragmenta pokrova; sivo žgan rob pokrova in del ostenja, okrašenega s plitvimi žlebovi, in sivo žgan držaj pokrova, vel.: 3,2 x 4,1 cm in 2,0 x 4,0 cm.

173. Kv. 21, inv. št. 5584/3.

Fragment ustja z ostenjem; sivo žgano vertikalno ustje, stik s steno posode je odsekan, in del ostenja, vel.: 2,9 x 2,1 cm.

174. SE 20, kv. 21, inv. št. 5584/2.

Fragment noge z ostenjem; sivo črno žgana noga z žlebom in del ostenja trinožnika, vel.: 2,7 x 4,7 cm.

175. SE 20, kv. 21, inv. št. 5585.

Fragment ostenja; rdeče žgano ostenje lonca, vel.: 3,9 x 7,0 cm.

176. SE 20, kv. 21, inv. št. 5580.

Dno z ostenjem; sivo črno sivo žgano dno in del ostenja čaše, vel.: 2,9 x 6,6 cm.

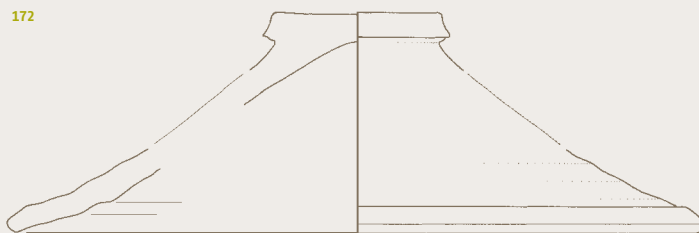

Sektor II

177. SE 20, kv. 22, inv. št. 5530/1.

Fragment ustja z ostenjem; sivo žgano izvihano ustje, prehod v steno posode je odsekan, in del ostenja lonca, okrašenega z odtisi majhnega podolgovatega predmeta, vel.: 7,4 x 9,3 cm.



181. SE 20, kv. 22, inv. št. 5544/4.

Fragment ustja z ostenjem; svetlo sivo žgano ustje, ki je izvihano in ravno odrezano, ter del ostenja; vel.: 3,4 x 4,9 cm.

178. SE 20, kv. 22, gl. 20–40 cm, inv. št. 5472/1.

Fragment ustja z ostenjem; sivo črno žgano vertikalno ustje, okrašeno s plitvimi žlebovi, in del ostenja lonca, na ramenih okrašeno s poševnim kapljičastim okrasom, vel; 6,5 x 12,3 cm.



179. SE 20, kv. 22, inv. št. 5485/2.

Fragment ustja z ostenjem; sivo žgano izvihano ustje in del ostenja lonca, vel.: 4,0 x 6,2 cm.

180. SE 20, kv. 22, inv. št. 5505/1.

Fragment ustja z ostenjem; sivo žgano izvihano ustje in del ostenja lonca, vel.: 4,4 x 6,5 cm.

177



178



179



180



181



Sektor II

182. SE 20, kv. 22, gl. 60–70 cm, inv. št. 5483.

Zgornji del vrča; svetlo sivo žgan vrč z izvihanim ustjem in presega-jočim trakastim ročajem, vel.: 9,6 x 11,7 cm.



183. SE 20, kv. 22, inv. št. 5484.

Fragment ročaja; sivo žgan paličast ročaj, vel.: 7,0 x 3,0 cm.

184. SE 20, kv. 22, inv. št. 5504.

Fragment ostenja; sivo žgano ostenje, okrašeno z metličanjem in odtisi, vel.: 4,8 x 11,0 cm.

185. SE 20, kv. 22, gl. 60–70 cm, inv. št. 5482.

Vrček; svetlo rdeče žgan vrček. Dno vrčka ima polkrožno oblikovan rob in upognjeno prehaja v steno posode. Ustje je izvihano. V spodnjem delu ramen in tik pod ustjem sta sledova odlomljenega ročaja, ki sta pod ustjem trikotne oblike, vel.: v. 18,2 cm, pr. ustja 8,4 cm, pr. dna 5,2 cm.

186. SE 20, kv. 22, inv. št. 5544/2.

Fragment ustja z ostenjem; rdeče žgano, enostavno in zaobljeno ustje, orientirano na zunanjo stran, in del ostenja, vel.: 3,2 x 5,0 cm.

187. SE 20, kv. 22, gl. 20–40 cm, inv. št. 5488.

Fragment opeke; rdeče žgana opeka, vel.: 9,0 x 5,0 cm.

188. SE 20, kv. 22, gl. 20–40 cm, inv. št. 5530/6.

Fragment ustja; sivo črno žgano izvihano ustje, na samem robu ustja je ozek žleb, vel.: 1,8 x 3,0 cm.

189. SE 20, kv. 22, inv. št. 5505/7.

Fragment ustja; rdeče žgano, ravno odrezano vertikalno ustje, stik s steno posode je odsekan, vel.: 2,6 x 3,6 cm.

182

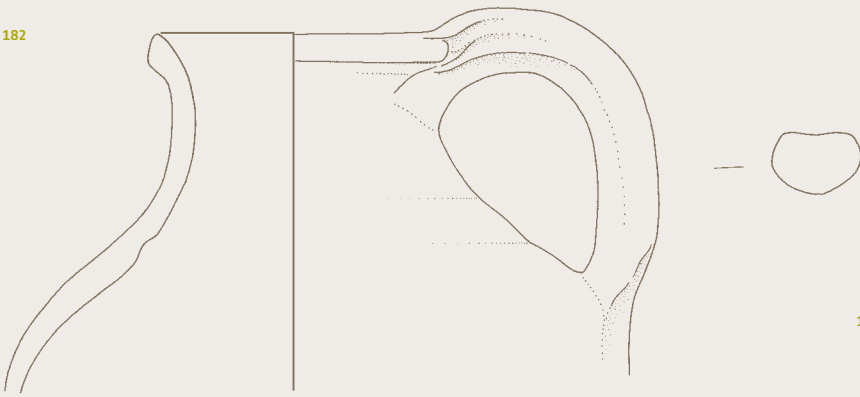

183

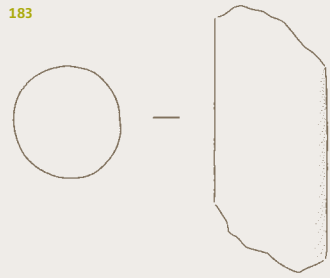

185

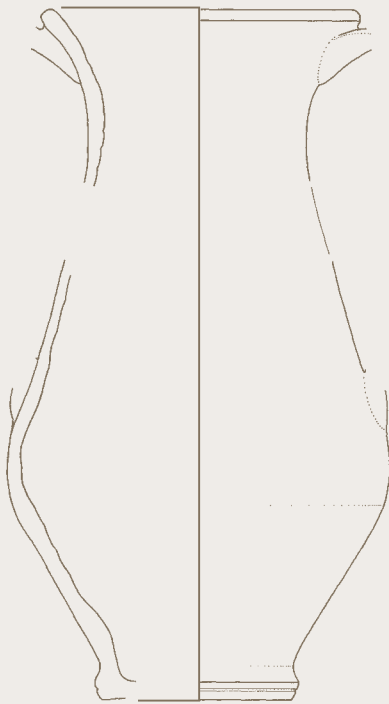

184



188

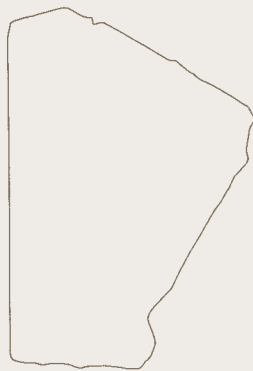

186



187



189



Sektor II

190. SE 20, kv. 22, inv. št. 5480.

Fragment ustja z ostenjem; sivo žgano, horizontalno izvihano ustje in del ostenja lonca, vel.: 2,4 x 6,2 cm.



191. SE 20, kv. 22, inv. št. 5485/5.

Fragment ustja; rdeče sivo žgano izvihano ustje, vel.: 1,8 x 4,2 cm.

192. SE 20, kv. 22, inv. št. 5485/4.

Fragment ustja z ostenjem; sivo žgano izvihano ustje in del ostenja, vel.: 3,0 x 5,0 cm.

193. SE 20, kv. 22, inv. št. 5505/6.

Fragment ustja z ostenjem; sivo črno žgano izvihano ustje in del ostenja, vel.: 2,0 x 6,1 cm.

194. SE 20, kv. 22, inv. št. 5485/3.

Fragment ostenja; sivo žgano ostenje lonca, okrašeno z vrezi (ki so tik pod odkrušenim ustjem), vel.: 4,0 x 7,1 cm.

195. SE 20, kv. 22, inv. št. 5510.

Fragment dna; rdeče žgano ravno dno, na notranji površini so trije plitvi vrezji, vel.: 1,2 x 5,8 cm.

196. SE 20, kv. 22, inv. št. 5506/4.

Fragment dna z ostenjem; sivo žgano dno in del ostenja čaše, vel.: 3,0 x 4,4 cm.

197. SE 20, kv. 22, inv. št. 5511/2.

Fragment ustja z ostenjem; rdeče žgano uvihano ustje in del ostenja pladnja, vel.: 2,4 x 3,5 cm.

198. SE 20, kv. 22, inv. št. 5481/1.

Fragment dna z ostenjem; svetlo rdeče žgano dno s polkrožnim robom in ostenje čaše, vel.: 5,5 x 5,1 cm.

199. SE 20, kv. 22, inv. št. 5544/5.

Fragment dna z ostenjem; rdečkasto rjavo žgano dno in del ostenja, vel.: 2,8 x 4,3 cm.

200. SE 20, kv. 22, inv. št. 5529.

Fragment dna; sivo žgano dno, vel.: 2,2 x 7,2 cm

201. SE 20, kv. 22, inv. št. 5506/2.

Fragment dna z ostenjem; sivo žgano dno in del ostenja lonca, vel.: 3,0 x 6,6 cm.

Sektor II

202. SE 20, kv. 22, inv. št. 5485/1.

Fragment ustja z ostenjem; rdeče sivo žgano izvihano ustje, stik s steno posode je odsekan, in del ostenja, vel.: 5,2 x 12,6 cm.



203. SE 20, kv. 22, inv. št. 5530/2.

Fragment ustja z ostenjem; sivo črno vertikalno ustje, stik s steno posode je odsekan, in del ostenja, vel.: 3,6 x 3,4 cm.

204. SE 20, kv. 22, inv. št. 5505/3.

Fragment ustja z ostenjem; sivo žgano izvihano ustje in del ostenja, vel.: 3,0 x 4,3 cm.

205. SE 20, kv. 22, gl. 20–40 cm, inv. št. 5530/3.

Fragment ustja; sivo črno-rdeče žgano izvihano ustje, na samem robu ustja in tik pod njim je ozek žleb; vel.: 1,8 x 5,5 cm.

206. SE 20, kv. 22, inv. št. 5511/1.

Fragment ustja z ostenjem; rdeče žgano izvihano ustje, na zunanji površini je okras plitvih žlebov, vel.: 4,0 x 9,0 cm.

207. SE 20, kv. 22, inv. št. 5544/1.

Fragment ustja z ostenjem; rdeče žgano vertikalno ustje, tik pod ustjem je modelirano plastično rebro, in del ostenja, vel.: 4,8 x 6,6 cm.

208. SE 20, kv. 22, inv. št. 5485/6.

Fragment ustja z ostenjem; rjavо žgano, izvihano ustje in del ostenja, vel.: 2,4 x 4,5 cm.

209. SE 20, kv. 22, gl. 20–40 cm, inv. št. 5472/2.

Fragment ustja z ostenjem; sivo rdeče žgano vertikalno ustje in del ostenja lončka, prehod v steno posode je odsekan; vel.: 3,5 x 4,0 cm.

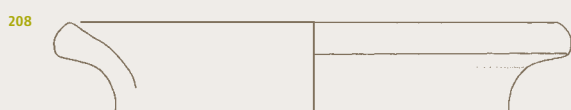
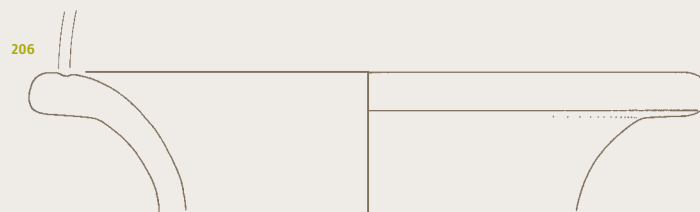
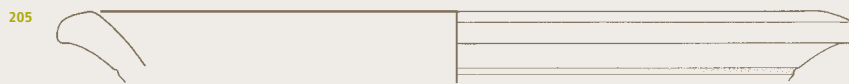
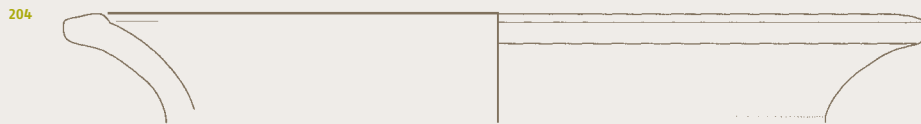
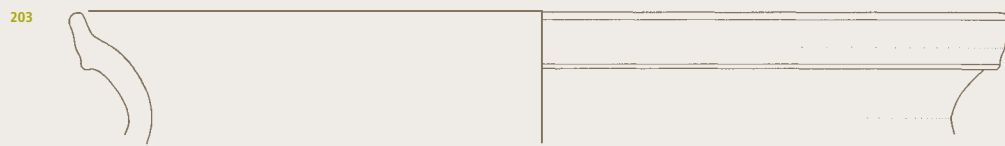
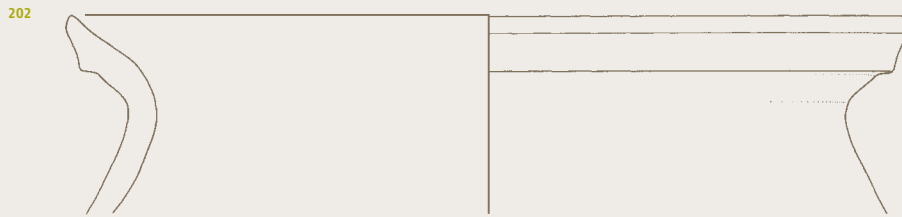

Sektor II

210. SE 20, kv. 22/23, 34/35, inv. št. 5592/2.

Fragment ustja z ostenjem; sivo žgano izvihano ustje in del ostenja lonca, vel.: 2,2 x 4,3 cm.

211. Kv. 22/23, 34/35, inv. št. 5592/1.

Fragment ustja z ostenjem; rdeče sivo žgano izvihano ustje in del ostenja čaše, vel.: 2,2 x 5,7 cm.

212. SE 20, kv. 22, inv. št. 5590/2.

Fragment ustja z ostenjem; sivo črno žgano izvihano ustje in del ostenja lonca, vel.: 2,6 x 6,9 cm.

213. SE 20, kv. 22, inv. št. 5588.

Fragment ustja z ostenjem; rdeče žgano, na zunanjo stran poševno odrezano ustje, vel.: 2,0 x 8,3 cm.

214. SE 20, kv. 22, inv. št. 5590/1.

Fragment ustja z ostenjem; sivo črno žgano, ravno odrezano, izvihano ustje in del ostenja lonca; vel.: 6,8 x 8,9 cm.

215. SE 20, kv. 22, inv. št. 5590/3.

Fragment ustja z ostenjem; sivo žgano izvihano ustje in del ostenja, vel.: 3,0 x 6,0 cm.

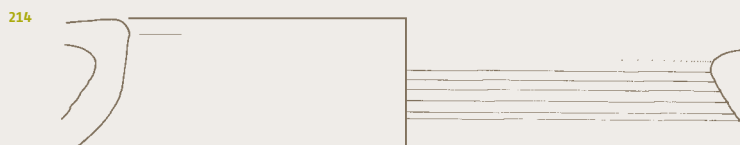
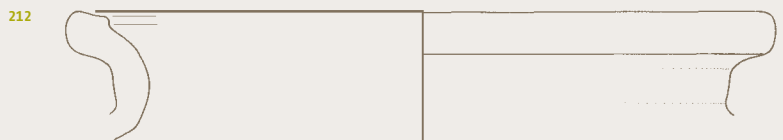

Sektor II

216. SE 20, kv. 22, inv. št. 6876.

Fragment opeke; rdeče žgana opeka z žigom delavnice, vel.: 13,4 x 11,1 cm.



217. SE 20, kv. 22, inv. št. 5590/4.

Fragment ostenja; rdeče žgano ostenje sklede, v zgornjem delu okrašeno s plitvimi vrezi in nizkim ter ozkim modeliranim rebrom, vel.: 4,0 x 4,2 cm.

218. SE 20, kv. 22, inv. št. 5591.

Fragment dna z ostenjem; sivo žgano ravno dno in del ostenja lonca, vel.: 4,6 x 6,6 cm.

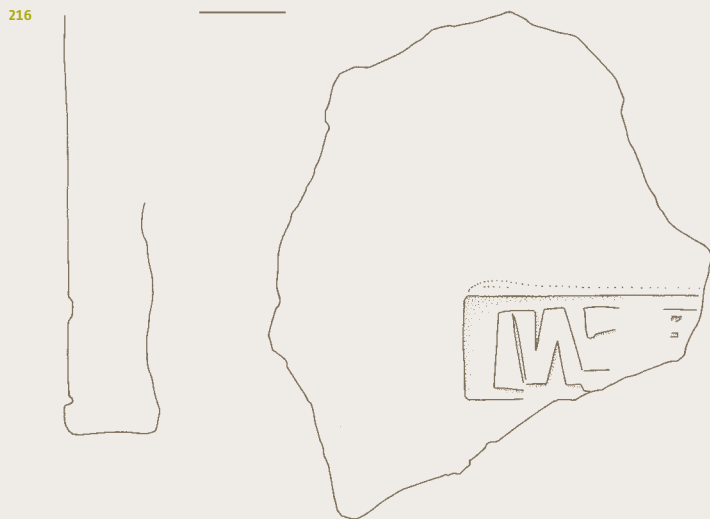

Sektor II

219. SE 20, kv. 23, inv. št. 5564/3.

Fragment ustja; svetlo sivo žgano izvihano ustje, vel.: 2,6 x 3,1 cm.

220. SE 20, kv. 23, inv. št. 5471/2.

Fragment ustja z ostenjem; sivo črno žgano izvihano ustje lonca in del ostenja, okrašenega z dvojno linijo majhnih navpičnih žlebov, vel.: 4,4 x 5,5 cm.

221. SE 20, kv. 23, inv. št. 5643/2.

Fragment ustja z ostenjem; rdeče žgano izvihano ustje in del ostenja lonca, vel.: 2,4 x 3,7 cm.

222. SE 20, kv. 23, inv. št. 5486/3.

Fragment ustja z ostenjem; sivo žgano izvihano ustje in del ostenja lonca, vel.: 3,0 x 5,5 cm.

223. SE 20, kv. 23, inv. št. 5486/1.

Fragment ustja z ostenjem; sivo žgano izvihano ustje, na zunanji površini je žleb, in del ostenja lonca s pilitvimi žlebovi, vel.: 3,2 x 8,0 cm.

224. SE 20, kv. 23, inv. št. 5486/2.

Fragment ustja z ostenjem; sivo žgano izvihano ustje in del ostenja lonca, vel.: 3,8 x 5,0 cm.

225. SE 20, kv. 23, inv. št. 5524/3.

Fragment ustja z ostenjem; sivo žgano ustje, ki je poševno odrezano in usmerjeno navzgor (rob ustja), pod ustjem je globok žleb, in del ostenja skodele, vel.: 4,0 x 3,7 cm.

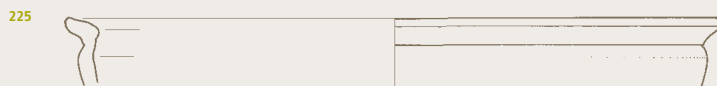
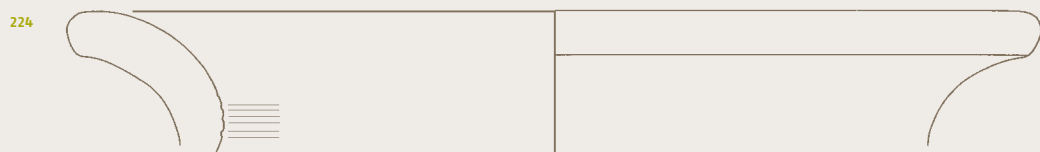
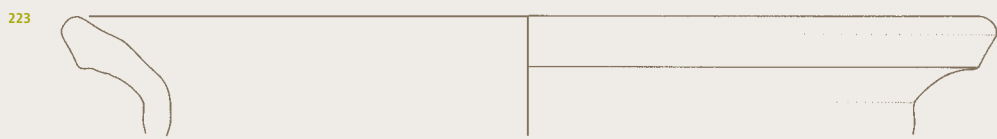
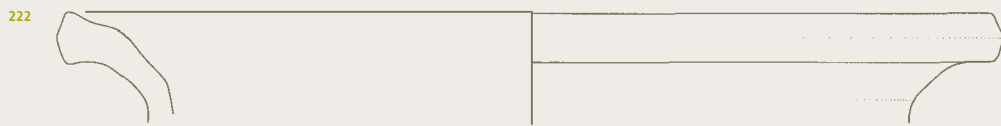
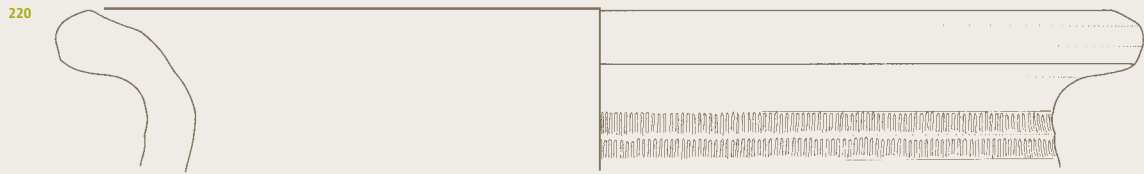

Sektor II

226. SE 20, kv. 23, inv. št. 5522/23.

Fragment ustja z ostenjem; sivo žgano izvihano ustje in del ostenja sklede, na notranji strani je žleb, vel.: 2,6 x 5,1 cm.

227. SE 20, kv. 23, inv. št. 5522/14.

Fragment ustja z ostenjem; sivo žgano izvihano ustje in del ostenja lonca, vel.: 2,2 x 5,6 cm.



228. SE 20, kv. 23, gl. 20–40 cm, inv. št. 5502/2.

Fragment ustja z ostenjem; sivo rdeče žgano izvihano ustje in del ostenja lonca, na ramenih je okras z vodoravnimi vrezji, vel.: 4,6 x 7,2 cm.

229. SE 20, kv. 23, inv. št. 5509/3.

Fragment ustja z ostenjem; sivo žgano izvihano ustje in del ostenja lončka, vel.: 4,4 x 4,5 cm.

230. SE 20, kv. 23, inv. št. 5534/8.

Fragment ustja z ostenjem; črno sivo žgano izvihano ustje in del ostenja lonca z zarezo, vel.: 4,2 x 3,1 cm.

231. SE 20, kv. 23, inv. št. 5486/4.

Fragment ustja z ostenjem; sivo žgano izvihano ustje in del ostenja, vel.: 2,0 x 5,7 cm.

232. SE 20, kv. 23, inv. št. 5512/2.

Fragment ustja; sivo žgano izvihano ustje, vel.: 1,8 x 3,5 cm.

233. SE 20, kv. 23, inv. št. 5643/4.

Fragment ustja z ostenjem; sivo rjavo žgano izvihano ustje in del ostenja, vel.: 3,5 x 4,0 cm.

234. SE 20, kv. 23, inv. št. 5534/5.

Fragment ustja z ostenjem; svetlo sivo žgano izvihano ustje in del ostenja, vel.: 2,8 x 3,2 cm.

235. SE 20, kv. 23, inv. št. 5532/8 in 5532/7.

Fragment ustja z ostenjem; sivo žgano ustje in del ostenja sklede, vel.: 2,2 x 5,7 cm.

236. SE 20, kv. 23, inv. št. 5496/5.

Fragment ustja z ostenjem; sivo žgano izvihano ustje in del ostenja lončka, vel.: 2,6 x 4,5 cm.

237. SE 20, kv. 23, inv. št. 5532/4.

Fragment ustja z ostenjem; rdeče žgano izvihano in poševno odrezano ustje in del ostenja lonca, vel.: 3,6 x 4,0 cm.

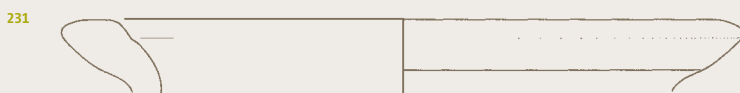
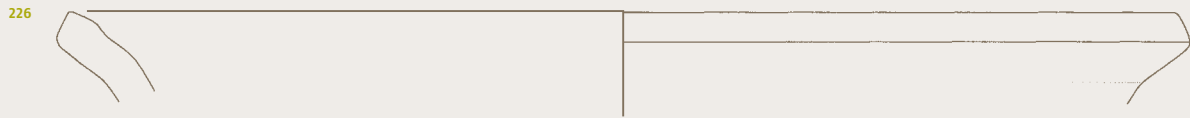

Sektor II

238. SE 20, kv. 23, inv. št. 5471/1.

Fragment ustja z ostenjem; sivo rjava-vo žgano ustje in del ostenja lonca, v zgornjem delu ramen je okras z žle-
bom, vel.: 4,8 x 7,5 cm.

**239. SE 20, kv. 23, inv. št. 5516/1
in 5559/2.**

Fragment ustja z ostenjem; sivo žga-
no izvihano ustje in del ostenja lon-
ca, vel.: 5,0 x 13,7 cm.

240. SE 20, kv. 23, inv. št. 5532/1.

Fragment ustja z ostenjem; sivo
žgano izvihano ustje in del ostenja
lončka, v zgornjem delu ram je na
zunanji površini drobno modelirano
rebro, na notranji površini pa žleb,
vel.: 5,2 x 9,0 cm.



241. SE 20, kv. 23, inv. št. 5522/7.

Fragment ustja z ostenjem; sivo žga-
no izvihano ustje in del ostenja lon-
ca, vel.: 4,8 x 7,0 cm.

242. SE 20, kv. 23, inv. št. 5486/5.

Fragment ustja z ostenjem; sivo žga-
no izvihano ustje in del ostenja lon-
ca, vel.: 4,0 x 4,4 cm.

243. SE 20, kv. 23, inv. št. 5471/8.

Fragment ustja z ostenjem; sivo žga-
no izvihano ustje in del ostenja lon-
ca, tik pod ustjem so ozki in plitvi
vodoravni žlebi, vel.: 3,1 x 5,9 cm.

244. SE 20, kv. 23, inv. št. 5522/22.

Fragment ustja z ostenjem; belo
žgano vertikalno ustje, ki je pošev-
no odrezano, pod njim je na zuna-
nji površini žleb, na notranji pa vrez,
vel.: 3,2 x 4,9 cm.

245. SE 20, kv. 23, inv. št. 5522/6.

Fragment ustja z ostenjem; rde-
če sivo žgano izvihano ustje in del
ostenja lonca, okrašenega z linijo
poševnih žlebov, vel.: 4,8 x 7,5 cm.



246. SE 20, kv. 23, inv. št. 5522/29.

Fragment ustja z ostenjem; rdeče
žgano vertikalno ustje in del ostenja,
pod ustjem je žleb, vel.: 2,0 x 4,0 cm.



238

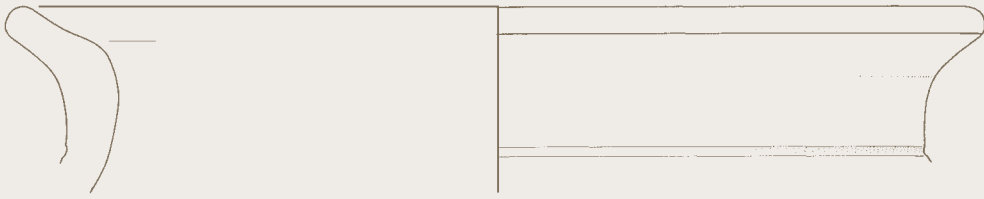

239



240

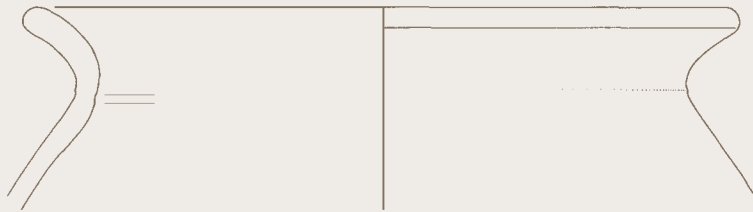

241

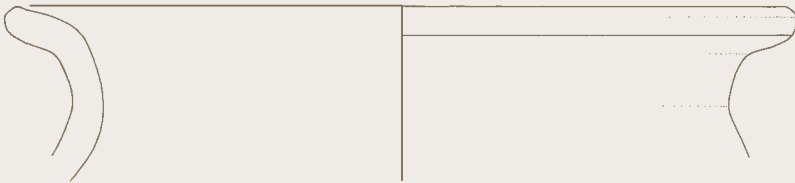

242



243



244



245



246



Sektor II

247. SE 20, kv. 23, inv. št. 5569/2.

Fragment ustja z ostenjem; sivo žgano izvihano ustje, okrašeno z žlebovom, in del ostenja lonca, okrašena s plitvimi žlebovi in poševnim metličastim ornamentom, vel.: 6,6 x 6,2 cm.



248. SE 20, kv. 23, inv. št. 5564/8.

Fragment ustja z ostenjem; sivo žgano izvihano ustje in del ostenja lonca, vel.: 3,0 x 5,2 cm.

249. SE 20, kv. 23, inv. št. 5643/1.

Fragment ustja z ostenjem; sivo črno žgano vertikalno ustje in del ostenja, vel.: 2,8 x 5,7 cm.

250. SE 20, kv. 23, inv. št. 5534/6.

Fragment ustja z ostenjem; sivo žgano izvihano ustje, ki je ravno odrezano, na zunanji površini je tik pod vrhom drobno modelirano rebro, in del ostenja, vel.: 3,2 x 4,0 cm.

251. SE 20, kv. 23, inv. št. 5471/4.

Fragment ustja z ostenjem; rdeče sivo žgano izvihano ustje, stik s stenno posode je spodrezan, in del ostenja lonca, vel.: 2,5 x 7,9 cm.

252. SE 20, kv. 23, inv. št. 5564/7.

Fragment ustja z ostenjem; črno sivo žgano izvihano ustje in del ostenja lončka, vel.: 4,2 x 4,8 cm.

253. SE 20, kv. 23, inv. št. 5643/3.

Fragment ustja z ostenjem; sivo žgano izvihano ustje in del ostenja lončka, vel.: 3,4 x 3,6 cm.

254. SE 20, kv. 23, inv. št. 5496/3.

Fragment ustja z ostenjem; sivo žgano izvihano in ravno odrezano ustje, okrašeno z dvema žleboma, ter del ostenja lončka, vel.: 3,8 x 6,0 cm.

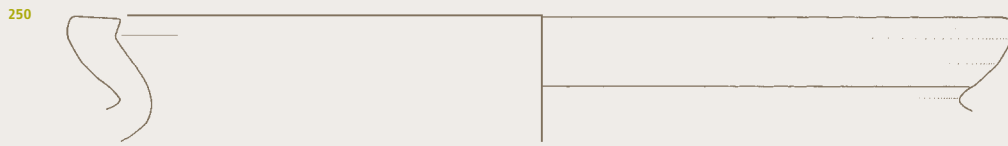
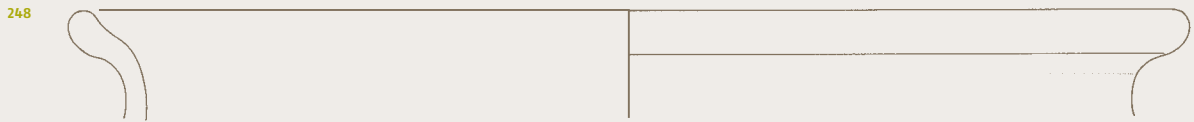

Sektor II

255. SE 20, kv. 23, gl. 20-40 cm, inv. št. 5502/1.

Del lonca; sivo črno žgano izvihano ustje s poševno odrezanim robom in del ostenja lonca, po vsej površini trupa je okras vodoravnega metliččenja, ki ga prekinjajo vmesni vložki poševnega metliččenja, vel.: 9,7 x 9,2 cm.



257. SE 20, kv. 23, inv. št. 5522/1.

Del lonca; sivo črno rdeče žgano izvihano ustje in del ostenja lonca, okrašenega s kratkimi navpičnimi žlebi in metliččenjem, vel.: 6,2 x 14,2 cm.



258. SE 20, kv. 23, inv. št. 5564/1.

Fragment ostenja; črno sivo rdeče žgano ostenje lonca, okrašeno z metliččastim ornamentom, vel.: 5,0 x 5,9 cm.

256. SE 20, kv. 23, inv. št. 5568.

Del lonca; sivo črno žgano izvihano ustje in del ostenja lonca, po vsej površini trupa je okras metliččenja, vel.: 9,4 x 7,0 cm



255



256



257

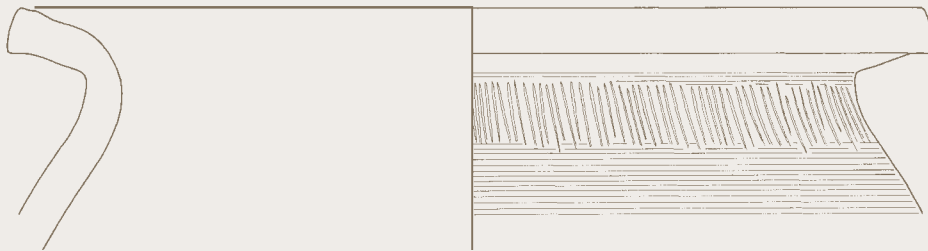

258



Sektor II

259. SE 20, kv. 23, inv. št. 5522/11.

Fragment ustja z ostenjem; sivo črno žgano izvihano ustje in del ostenja lonca, vel.: 3,0 x 7,5 cm.

260. SE 20, kv. 23, inv. št. 5522/15.

Fragment ustja z ostenjem; sivo žgano izvihano ustje, usmerjeno navzgor, in del ostenja lonca, vel.: 3,0 x 4,0 cm.

261. SE 20, kv. 23, inv. št. 5526/2.

Fragment ustja z ostenjem; sivo žgano izvihano ustje in del ostenja lonca, vel.: 2,8 x 4,6 cm.

262. SE 20, kv. 23, inv. št. 5534/7.

Fragment ustja z ostenjem; svetlo sivo žgano izvihano ustje, okrašeno z dvema žleboma, in del ostenja lonca, vel.: 2,8 x 5,5 cm.

263. SE 20, kv. 23, inv. št. 5522/27.

Fragment ustja z ostenjem; sivo žgano izvihano ustje, ki je poševno odrezano, in del ostenja čaše, vel.: 2,5 x 3,0 cm.

264. SE 20, kv. 23, inv. št. 5526/3.

Fragment ustja z ostenjem; sivo žgano izvihano ustje, prehod v steno posode je odsekan, in del ostenja, vel.: 3,0 x 4,1 cm.

265. SE 20, kv. 23, inv. št. 5522/20.

Fragment ustja z ostenjem; rdeče sivo žgano uvihano ustje in del ostenja skleda, vel.: 3,4 x 3,7 cm.

266. SE 20, kv. 23, inv. št. 5569/3.

Fragment ustja z ostenjem; sivo žgano izvihano ustje in del ostenja lonca s plitvim žlebom na ramenu, vel.: 3,8 x 6,0 cm.

267. SE 20, kv. 23, inv. št. 5564/6.

Fragment ustja z ostenjem; sivo žgano ustje, ki je izvihano in poševno odrezano, in del ostenja lonca, vel.: 3,0 x 5,1 cm.

268. SE 20, kv. 23, inv. št. 5496/1.

Fragment ustja z ostenjem; svetlo rdeče žgano izvihano ustje, okrašeno z žlebom, in del ostenja, vel.: 3,6 x 10,2 cm.

269. SE 20, kv. 23, inv. št. 5471/6.

Fragment ostenja; sivo žgano izvihano ustje in del ostenja, okrašena z vodoravnim žlebljenim ornamentom, vel.: 5,6 x 4,8 cm.

270. SE 20, kv. 23, inv. št. 5534/3.

Fragment ustja z ostenjem; sivo žgano izvihano ustje in del ostenja, vel.: 2,5 x 4,5 cm.

271. SE 20, kv. 23, inv. št. 5524/4.

Fragment ustja z ostenjem; sivo žgano izvihano ustje in del ostenja lončka, vel.: 2,8 x 5,9 cm.

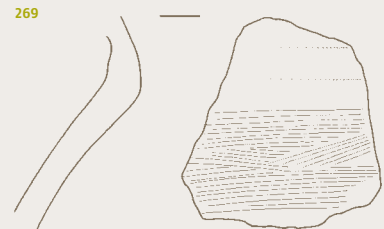
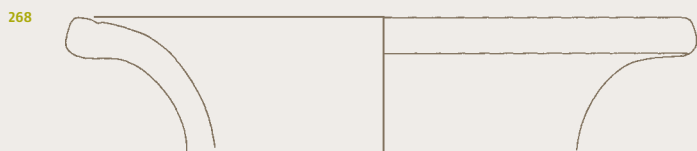
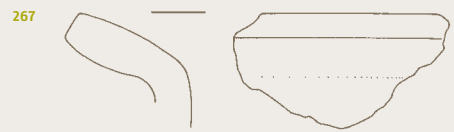
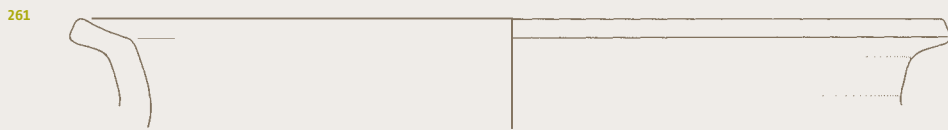
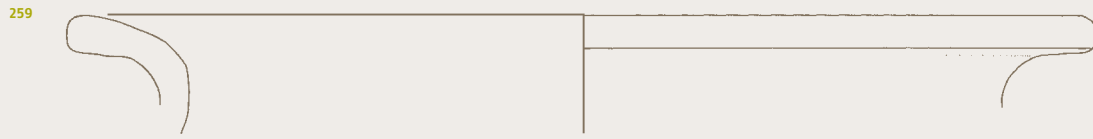

Sektor II

272. SE 20, kv. 23, inv. št. 5522/2.

Fragment ustja z ostenjem; rdeče sivo žgano horizontalno izvihano ustje, ki je ravno odrezano in okrašeno s tremi širšimi žlebovi, ter del ostenja, vel.: 3,0 x 8,0 cm.

273. SE 20, kv. 20/23, inv. št. 5626.

Fragment ustja z ostenjem; rdeče črno žgano vertikalno ustje, rob ustja je dvakrat zalomljen, na zgornjem delu ustja je okras z vodoravnimi žlebovi, in del ostenja lonca, vel.: 4,8 x 3,6 cm.

274. SE 20, kv. 23, inv. št. 5522/3.

Fragment ustja z ostenjem; sivo črno žgano ustje in del ostenja lonca, vel.: 4,0 x 8,4 cm.



275. SE 20, kv. 23, inv. št. 5564/2.

Fragment ustja; svetlo sivo žgano izvihano ustje lonca, vel.: 3,2 x 8,0 cm.

276. SE 20, kv. 23, inv. št. 5522/5.

Fragment ustja z ostenjem; rdečkasto sivo žgano izvihano ustje in del ostenja lonca, vel.: 3,8 x 5,6 cm.



277. SE 20, kv. 23, inv. št. 5522/8.

Fragment ustja z ostenjem; rdečkasto sivo žgano izvihano ustje in del ostenja lonca, vel.: 3,6 x 5,5 cm.

272



273

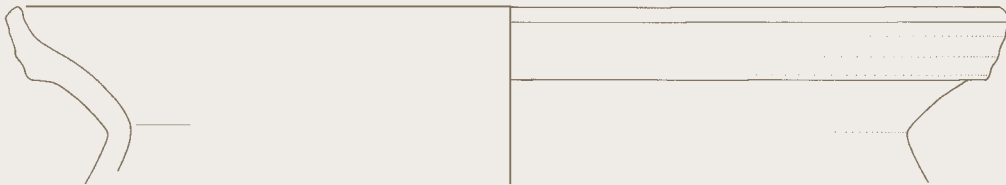

274



275

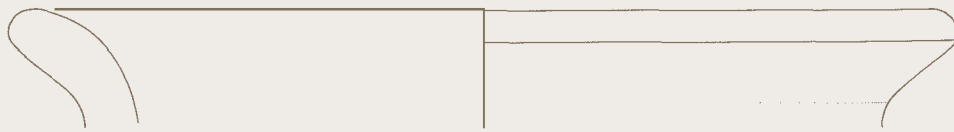

276



277



278



Sektor II

279. SE 20, kv. 23, inv. št. 5569/4.

Fragment ustja; sivo žgano izvihano ustje, okrašeno z žlebovi, vel.: 3,2 x 4,5 cm.

280. SE 20, kv. 23, inv. št. 5647/2.

Fragment ustja z ostenjem; sivo žgano izvihano ustje in del ostenja lončka, vel.: 2,8 x 8,6 cm.

281. SE 20, kv. 23, gl. 20–40 cm, inv. št. 5502/4+6.

Fragment ustja; sivo črno žgano izvihano ustje lončka, vel.: 2,0 x 10,3.

282. SE 20, kv. 23, gl. 20–40 cm, inv. št. 5502/3.

Fragment ustja z ostenjem; sivo žgano izvihano ustje in del ostenja lončka, vel.: 2,4 x 6,1 cm.

283. SE 20, kv. 23, inv. št. 5509/5.

Fragment ustja z ostenjem; rdeče žgano izvihano ustje in del ostenja lončka, vel.: 2,8 x 4,1 cm.

284. SE 20, kv. 23, inv. št. 5522/18.

Fragment ustja z ostenjem; sivo žgano izvihano ustje, na notranji površini okrašeno z žlebom, in del ostenja lončka, vel.: 3,4 x 4,5 cm.

285. SE 20, kv. 23, inv. št. 5526/1.

Fragment ustja; svetlo sivo žgano izvihano ustje, vel.: 2,4 x 5,6 cm.

286. SE 20, kv. 23, gl. 40–60 cm, inv. št. 5650/1.

Fragment ustja; sivo žgano horizontalno izvihano in ravno odrezano ustje lonca, okrašeno z dvema globokima in enim plitvim žlebom, vel.: 4,0 x 7,3 cm.

287. SE 20, kv. 23, gl. 40–60 cm, inv. št. 5650/2.

Fragment ustja z ostenjem; sivo žgano izvihano ustje in del ostenja lonca, vel.: 3,4 x 7,2 cm.

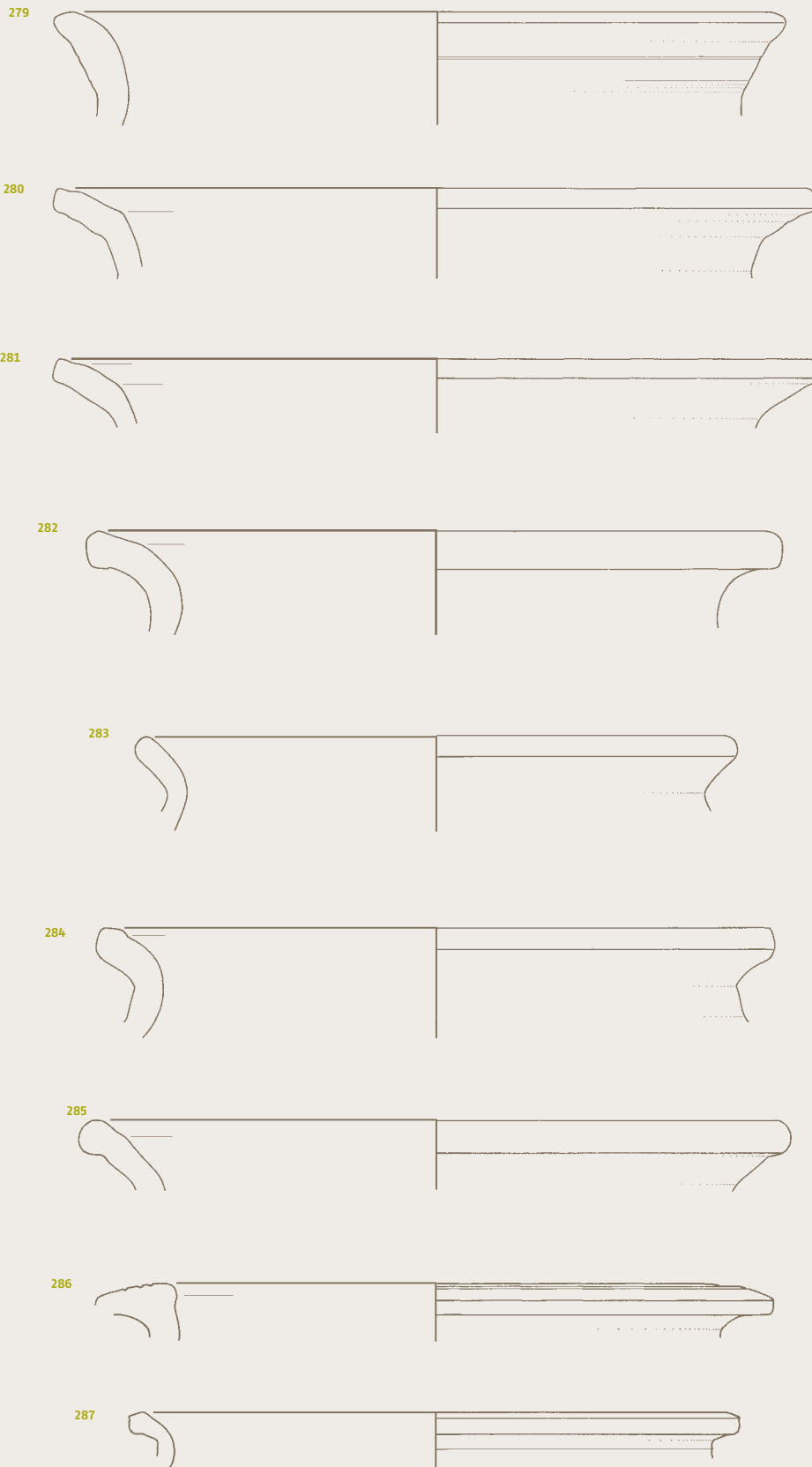

Sektor II

288. SE 20, kv. 23, gl. 40–60 cm, inv. št. 5630/2.

Fragment ustja z ostenjem; sivo žgano ustje, ki je izvihano in poševno odrezano, ter del ostenja lonca, vel.: 4,3 x 6,2 cm.

289. SE 20, kv. 23, gl. 40–60 cm, inv. št. 5630/1.

Fragment ustja z ostenjem; sivo žgano izvihano ustje in del ostenja lonca, vel.: 4,0 x 5,2 cm.

290. SE 20, kv. 23, gl. 40–60 cm, inv. št. 5650/3.

Fragment ustja z ostenjem; sivo žgano izvihano ustje in del ostenja lonca, vel.: 3,6 x 4,1 cm.

291. SE 20, kv. 23, gl. 40–60 cm, inv. št. 5634.

Fragment ustja z ostenjem; belo žgano izvihano ustje in del ostenja, okrašeno z dvema žleboma, vel.: 3,0 x 4,5 cm.

292. SE 20, kv. 23, gl. 40–60 cm, inv. št. 5630/3.

Fragment ustja z ostenjem; sivo žgano izvihano ustje in del ostenja lončka, vel.: 3,0 x 5,0 cm.

293. SE 20, kv. 23, gl. 40–60 cm, inv. št. 5522/21.

Fragment ustja z ostenjem; svetlo sivo žgano izvihano ustje, na zunanji površini okrašeno z žlebom, in del ostenja lončka, vel.: 2,4 x 4,8 cm.

294. SE 20, kv. 23, inv. št. 5522/24.

Fragment ustja; sivo žgano izvihano ustje, usmerjeno navznoter, na zunanji površini je okrašeno s fasetiranjem, vel.: 2,6 x 4,5 cm.

295. SE 20, kv. 23, inv. št. 5647/3.

Fragment ustja z ostenjem; sivo-rdeče sivo žgano izvihano ustje in del ostenja lončka, vel.: 3,2 x 5,0 cm.

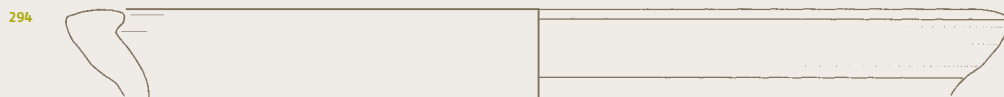
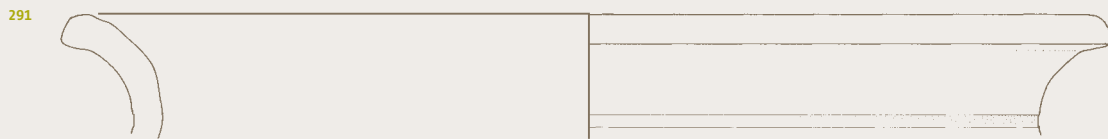
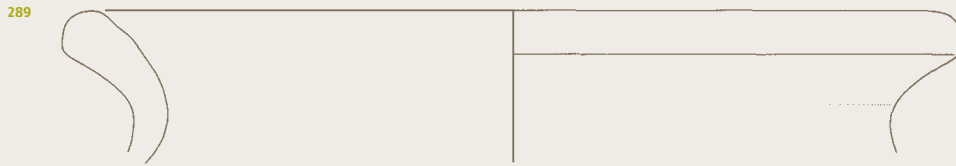
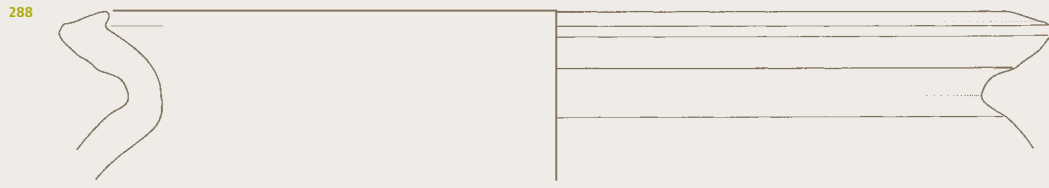

Sektor II

296. SE 20, kv. 23, inv. št. 5647/1.

Fragment ostenja; črno sivo žgane rame lonca, okrašene z metličanjem, vel.: 4,0 x 9,0 cm.

297. SE 20, kv. 23, gl. 40–60 cm, inv. št. 5630/4.

Fragment ustja; sivo žgano izvihano ustje lonca, vel.: 2,2 x 5,4 cm.

298. SE 20, kv. 23, gl. 40–60 cm, inv. št. 5633/1.

Fragment ustja z ostenjem; sivo žgano uvihano ustje in del ostenja skodele, okrašene z vodoravnimi plitvimi in ozkimi žlebi, vel.: 4,0 x 5,5 cm.

299. SE 20, kv. 23, gl. 40–60 cm, inv. št. 5633/2.

Fragment ustja z ostenjem; sivo žgano izvihano ustje in del ostenja sklede, vel.: 2,0 x 6,3 cm.

300. SE 20, kv. 23, inv. št. 5633/6.

Fragment ostenja; ostenje z rebrom, vel.: 2,2 x 9,0 cm

301. SE 20, kv. 23, inv. št. 5522/25.

Fragment ustja; črno sivo žgano ustje sklede, vel.: 1,8 x 4,6 cm.

302. SE 20, kv. 23, gl. 40–60 cm, inv. št. 5650/6.

Fragment ustja z ostenjem; rdeče črno žgano izvihano ustje z vertikalno postavljenim robom in del ostenja, vel.: 2,6 x 3,2 cm.

303. SE 20, kv. 23, inv. št. 5636/4.

Fragment ustja; rdeče žgano izvihano ustje, vel.: 2,2 x 3 cm.

296



297



298



299

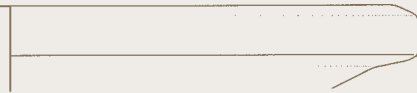

300



301



302



303



Sektor II

304. SE 20, kv. 23, inv. št. 5533/1.

Fragment dna z ostenjem; sivo žgano dno in del ostenja lonca, okrašenega z navpičnim metličastim ornamentom, vel.: 6,4 x 9,8 cm.

305. SE 20, kv. 23, inv. št. 5531/2.

Fragment dna z ostenjem; rdeče sivo žgano dno in del ostenja lonca, vel.: 5,4 x 9,3 cm.

306. SE 20, kv. 23, inv. št. 5563/2.

Fragment dna z ostenjem; rdeče sivo žgano dno in del ostenja lonca, vel.: 8,0 x 9,0 cm.

307. SE 20, kv. 23, inv. št. 5487/1.

Fragment dna z ostenjem; sivo žgano dno in del ostenja lonca, vel.: 6,4 x 6,1 cm.

308. SE 20, kv. 23, inv. št. 5531/1.

Fragment dna z ostenjem; sivo čno-rdeče žgano dno in del ostenja lonca, vel.: 4,2 x 8,0 cm.

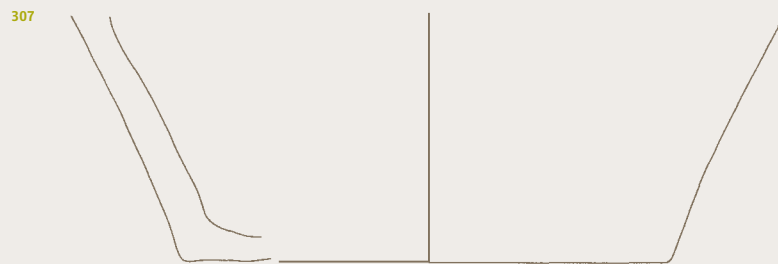
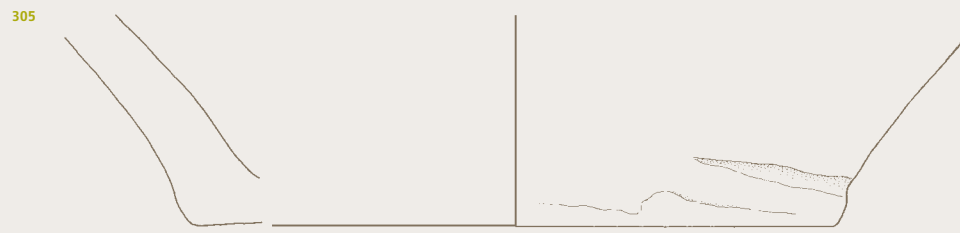
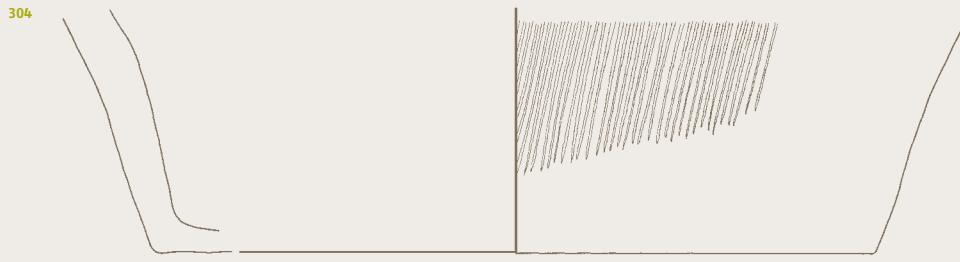

Sektor II

309. SE 20, kv. 23, inv. št. 5563/1.

Fragment dna z ostenjem; sivo žgano ravno dno in del ostenja lonca, vel.: 4,8 x 13,3 cm.

310. SE 20, kv. 23, inv. št. 5523/3.

Fragment dna z ostenjem; sivo žgano dno in del ostenja lonca, vel.: 4,0 x 5,2 cm.

311. SE 20, kv. 23, inv. št. 5468/4.

Fragment dna; sivo žgano ravno dno lonca; vel.: 2,0 x 6,9 cm.

312. SE 20, kv. 23, inv. št. 5521/5.

Fragment dna z ostenjem; sivo žgano dno in del ostenja lonca, vel.: 2,4 x 4,2 cm.

313. SE 20, kv. 23, inv. št. 5642/1.

Fragment dna z ostenjem; rdeče žgano dno in del ostenja lonca, vel.: 4,0 x 4,4 cm.

314. SE 20, kv. 23, inv. št. 5521/6.

Fragment dna z ostenjem; sivo žgano dno in del ostenja, vel.: 2,4 x 4,9 cm.

315. SE 20, kv. 23, inv. št. 5521/3.

Fragment dna z ostenjem; sivo žgano dno in del ostenja lonca, vel.: 2,8 x 6,0 cm.

316. SE 20, kv. 23, inv. št. 5642/2.

Fragment dna; rdeče sivo žgano dno, vel.: 1,2 x 5,0 cm.

317. SE 20, kv. 23, inv. št. 5521/2.

Fragment dna z ostenjem; rdeče sivo žgano dno in del ostenja lonca, vel.: 2,8 x 5,0 cm.

318. SE 20, kv. 23, inv. št. 5521/4.

Fragment dna z ostenjem; sivo žgano ravno dno, ki se zožuje proti sredini, in del ostenja lonca, vel.: 3,2 x 5,4 cm.



Sektor II

319. SE 20, kv. 23, inv. št. 5521/1.

Fragment dna z ostenjem; sivo rdeče žgano dno in del ostenja lonca, vel.: 4,6 x 6,5 cm.

320. SE 20, kv. 23, inv. št. 5468/3.

Fragment dna z ostenjem; črno sivo žgano dno in del ostenja lonca, okrašeno z vodoravnim ozkim žlebom, vel.: 5,0 x 4,2 cm.

321. SE 20, kv. 23, inv. št. 5523/2.

Fragment dna z ostenjem; črno sivo žgano dno in del ostenja lonca, vel.: 4,0 x 8,0 cm.

322. SE 20, kv. 23, inv. št. 5563/4.

Fragment dna; sivo črno žgano ravno dno, proti sredini rahlo odebeljeno, vel.: 0,9 x 6,8 cm, pr. dna 6,8 cm.

323. SE 20, kv. 23, inv. št. 5513/5.

Fragment dna; svetlo rdeče žgano dno čaše, na stojni ploskvi je žleb, na notranji površini dva žleba ustvarjata greben, dno prehaja v steno z vrezom, vel.: 1,6 x 5,0 cm.

324. SE 20, kv. 23, inv. št. 5468/2.

Fragment dna z ostenjem; sivo žgano dno in del ostenja lonca, okrašena z glavničastim ornamentom, vel.: 5,4 x 5,6 cm.

325. SE 20, kv. 23, inv. št. 5487/2.

Fragment dna z ostenjem; rdeče sivo žgano dno s polkrožno oblikovanim robom, ki z upogibom prehaja v steno, in del ostenja čaše, vel.: 3,2 x 6,5 cm.



326. SE 20, kv. 23, inv. št. 5495/3.

Fragment dna z ostenjem; rdeče žgano dno in del ostenja lonca, vel.: 5,4 x 7,7 cm.

327. SE 20, kv. 23, inv. št. 5533/4.

Fragment dna z ostenjem; sivo žgano dno in del ostenja, vel.: 2,4 x 5,2 cm.

328. SE 20, kv. 23, inv. št. 5523/1.

Fragment dna z ostenjem; sivo žgano ravno dno in del ostenja lonca, vel.: 4,6 x 7,2 cm.

329. SE 20, kv. 23, inv. št. 5495/2.

Fragment dna z ostenjem; svetlo rdeče žgano dno z ravno oblikovanim robom, na prehodu v steno je vrez, in del ostenja čaše, okrašene z ozkimi in plitvimi vrezmi, vel.: 4,6 x 7,2 cm.

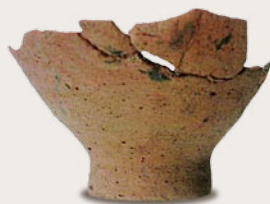

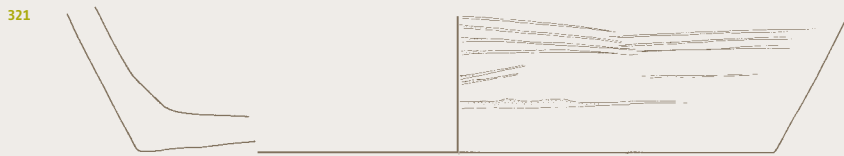
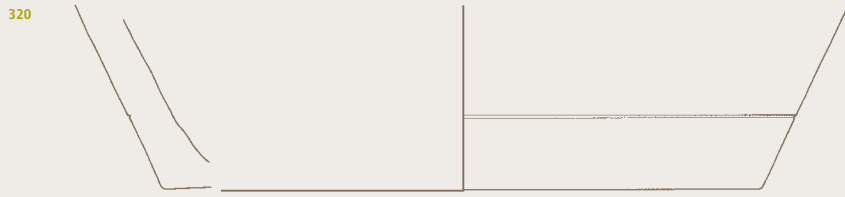

Sektor II

330. SE 20, kv. 23, gl. 40–60 cm, inv. št. 5629/1.

Fragment dna z ostenjem; sivo črno žgano dno in del ostenja lonca, vel.: 4,8 x 4,0 cm.

331. SE 20, kv. 23, inv. št. 5646/5.

Fragment dna z ostenjem; črno sivo žgano dno in del ostenja lonca, na meji med dnom in trebuhom posode je žleb, vel.: 3,0 x 4,9 cm.

332. SE 20, kv. 23, gl. 40–60 cm, inv. št. 5649/2.

Fragment dna z ostenjem; rdeče sivo žgano dno in del ostenja lonca, vel.: 4,8 x 3,7 cm.

333. SE 20, kv. 23, gl. 0–20 cm, inv. št. 5635/3.

Fragment dna z ostenjem; sivo črno žgano dno in del ostenja lonca, vel.: 2,8 x 4,5 cm.

334. SE 20, kv. 23, inv. št. 5646/1.

Fragment dna z ostenjem; sivo rdeče žgano dno in del ostenja lonca, vel.: 4,6 x 5,5 cm.

335. SE 20, kv. 23, inv. št. 5646/4.

Fragment dna z ostenjem; rjav sivo žgano dno z oblikovanim robom, ki z upogibom prehaja v steno, in del ostenja čaše, vel.: 3,4 x 5,0 cm.

336. SE 20, kv. 23, inv. št. 5646/2.

Fragment dna z ostenjem; rdeče sivo žgano dno in del ostenja lonca, vel.: 6,0 x 5,0 cm.

337. SE 20, kv. 23, gl. 20–40 cm, inv. št. 5645.

Fragment spodnjega dela ostenja; temno rdeče žgano ostenje lonca, vel.: 3,0 x 3,4 cm.

338. SE 20, kv. 23, inv. št. 5566.

Fragment dna z ostenjem; sivo žgano ravno dno in del ostenja, vel.: 3,8 x 6,0 cm.

339. SE 20, kv. 23, inv. št. 5646/8.

Fragment dna; sivo črno žgano prstanasto dno s širokim žlebom na zunanji površini, vel.: 2,2 x 5,0 cm.

330



331



332



333



334

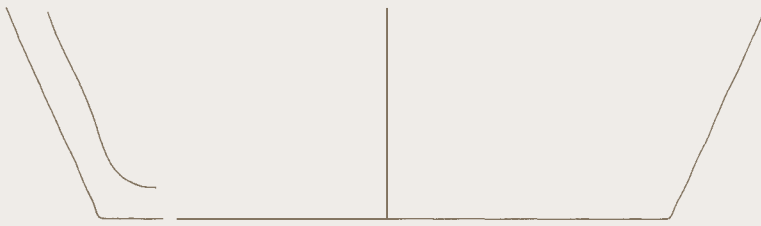

335



336

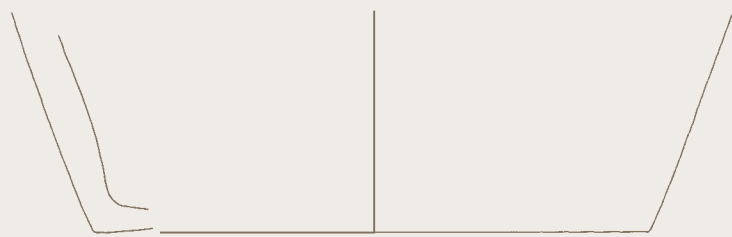

337



338



339



Sektor II

340. SE 20, kv. 23, inv. št. 5646/3.

Fragment dna z ostenjem; sivo žgano dno in del ostenja lonca, vel.: 4,6 x 4,6 cm.

341. SE 20, kv. 23, gl. 40–60 cm, inv. št. 5649/1.

Fragment dna z ostenjem; rdeče žgano dno in del ostenja lonca, vel.: 3,0 x 4,5 cm.

342. SE 20, kv. 23, gl. 40–60 cm, inv. št. 5629/2.

Fragment dna z ostenjem; rdeče sivo žgano dno in del ostenja lonca, vel.: 3,6 x 6,2 cm.

343. SE 20, kv. 23, inv. št. 5513/2.

Fragment dna; sivo žgano ravno dno lonca, vel.: 2,1 x 7,6 cm.

344. SE 20, kv. 23, inv. št. 5646/7.

Fragment dna; sivo žgano ravno dno lonca, vel.: 1,4 x 4,7 cm.

345. SE 20, kv. 23, inv. št. 5495/1.

Fragment dna; svetlo rdeče žgano dno pladnja, na notranji površini so v treh koncentričnih žlebih sledovi temno rdečega premaza, vel.: 1,1 x 9,6 cm.

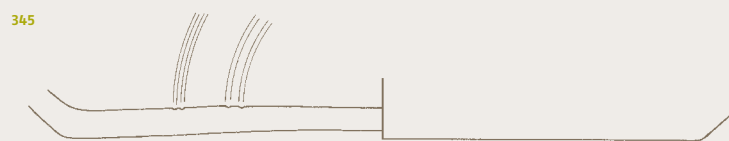

Sektor II

346. SE 20, kv. 23, inv. št. 5646/6.

Fragment dna z ostenjem; sivo rdeče žgano dno in del ostenja lonca, vel.: 2,2 x 4,3 cm.

347. SE 20, kv. 23, gl. 40–60 cm, inv. št. 5629/3.

Fragment dna z ostenjem; sivo žgano dno in del ostenja lonca, vel.: 2,8 x 5,9 cm.

348. SE 20, kv. 23, gl. 0–20 cm, inv. št. 5635/2.

Fragment dna z ostenjem; rdeče sivo žgano dno in del ostenja lonca, vel.: 2,2 x 5,5 cm.

349. SE 20, kv. 23, inv. št. 5533/3.

Fragment dna z ostenjem; rdeče žgano dno in del ostenja lonca, vel.: 2,2 x 4,6 cm.

350. SE 20, kv. 23, gl. 20–40 cm, inv. št. 5503.

Fragment dna z ostenjem; sivo žgano dno in del ostenja, vel.: 2,6 x 3,0 cm.

351. SE 20, kv. 23, inv. št. 5533/2.

Fragment dna; rdeče žgano dno lonca, vel.: 1,8 x 8,0 cm.

352. SE 20, kv. 23, gl. 40–60 cm, inv. št. 5650/4.

Fragment dna; sivo žgano ravno dno, vel.: 1,2 x 5,3 cm.

353. SE 20, kv. 23, gl. 20–40 cm, inv. št. 5640, 5664/2.

Fragment dna z ostenjem; temno rdeče žgano dno in del ostenja lonca, vel.: 3,4 x 10,1 cm.

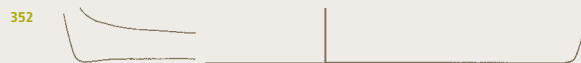

Sektor II

354. SE 20, kv. 23, inv. št. 5560/1.

Del sklede; svetlo rdeče žgano ustje in del ostenja sklede, pod ustjem je žleb, na začetku stene pa modelirano rebro, vel.: 6,0 x 9,0 cm.



357. SE 20, kv. 23, inv. št. 5509/1.

Del pladnja; svetlo sivo žgano vertikalno ustje in del ostenja pladnja, vel.: 4,0 x 6,0 cm.

358. SE 20, kv. 23, inv. št. 5524/2.

Fragment ustja z ostenjem; sivo žgano uvihano ustje z drobnim modeliranim rebrom in del ostenja skodele, vel.: 3,8 x 7,3 cm.

355. SE 20, kv. 23, inv. št. 5532/2.

Fragment ustja z ostenjem; svetlo rdeče žgano ustje, rob ustja je horizontalen, pod robom in na njem sta dva vreza, in del ostenja sklede, okrašenega z žlebom, na notranji površini so sledovi temno rdečega premaza, vel.: 4,8 x 8,0 cm.



356. SE 20, kv. 23, inv. št. 5569/1.

Del sklede; svetlo sivo žgano izvihano ustje in del ostenja sklede, na notranji površini je v vrhnjem delu stene globok in širok vrez, vel.: 6,6 x 11,5 cm.



354

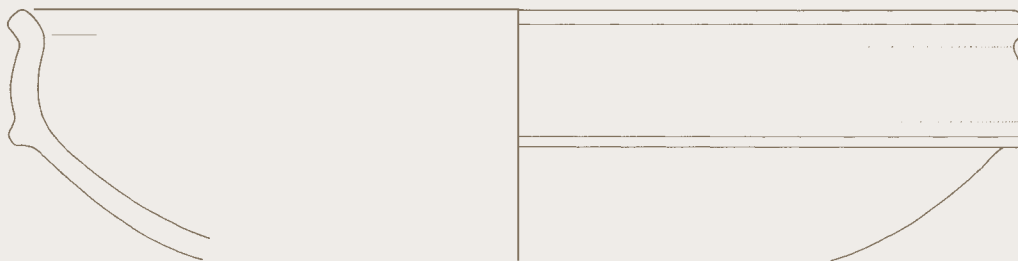

355



356

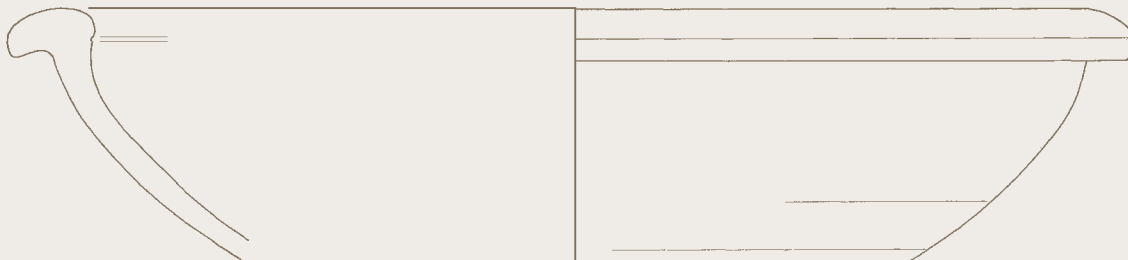

357

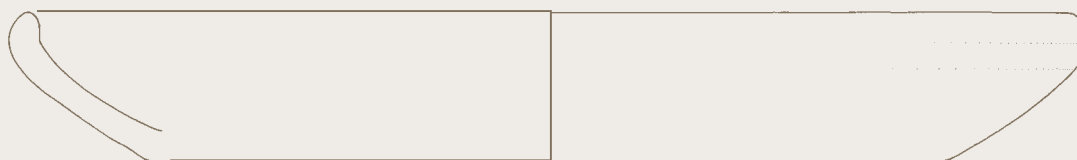

358



Sektor II

359. SE 20, kv. 23, inv. št. 5522/4.

Fragment ustja z ostenjem; svetlo sivo rdečkasto žgano uvihano ustje in del ostenja sklede, vel.: 4,4 x 7,0 cm.



364. SE 20, kv. 23, inv. št. 5534/2.

Fragment ustja z ostenjem; svetlo rdeče žgano ustje, rob ustja je zalomljen poševno navzdol, pod robom ustja in na samem robu je žleb, in del ostenja sklede, vel.: 4,0 x 4,4 cm.

365. SE 20, kv. 23, gl. 0–20 cm, inv. št. 5636/2 in 5636/3.

Fragment ustja z ostenjem; svetlo rdeče žgano uvihano ustje in del ostenja pladnja, vel.: 3,4 x 6,0 cm.

360. SE 20, kv. 23, inv. št. 5468/1.

Fragment ostenja; svetlo rdeče žgano ostenje sklede, v spodnjem delu okrašeno s plastičnim modeliranim rebrom, v zgornjem delu pa z žlebom, vel.: 5,0 x 8,6 cm.

361. SE 20, kv. 23, inv. št. 5509/2.

Fragment ustja z ostenjem; sivo črno žgano uvihano ustje in del ostenja sklede, vel.: 4,0 x 5,0 cm.

362. SE 20, kv. 23, inv. št. 5522/9.

Fragment; sivo žgano izvihano ustje skodele, okrašeno z žlebi in modeliranim plastičnim rebrom, vel.: 4,4 x 5,2 cm.

363. SE 20, kv. 23, inv. št. 5522/10.

Fragment ustja z ostenjem; sivo črno žgano izvihano ustje in del ostenja sklede, na zunanji površini je na ustju tanek vrez, pod ustjem pa plitev žleb, vel.: 3,0 x 5,2 cm.



359



360

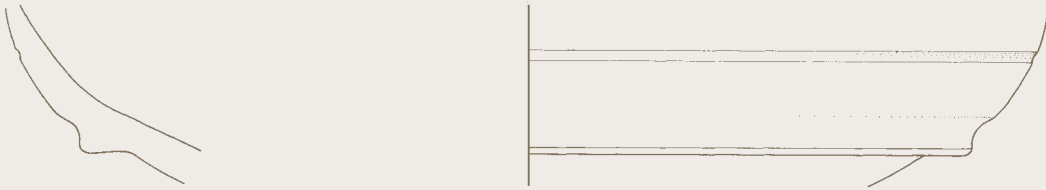

361



362



363

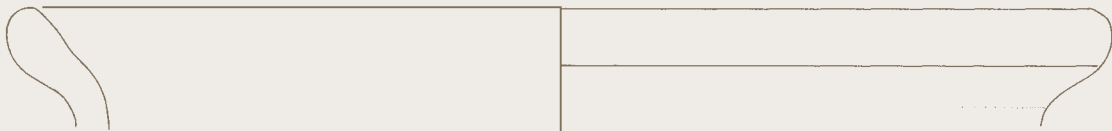

364

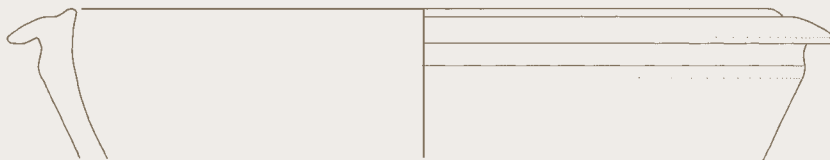

365



Sektor II

366. SE 20, kv. 23, inv. št. 5532/3.

Fragment ustja z ostenjem; sivo črno žgano uvihano ustje in del ostenja sklede, vel.: 4,8 x 8,0 cm.

367. SE 20, kv. 23, inv. št. 5524/1.

Del pladnja; svetlo rdeče žgano uvihano ustje in del ostenja, v spodnjem delu okrašeno s tankimi vrezi, vel.: 4,4 x 7,0 cm.

368. SE 20, kv. 23, inv. št. 5471/3.

Fragment ustja z ostenjem; svetlo rdeče žgano izvihano ustje in del ostenja melnice, vel.: 5,1 x 5,4 cm.

369. SE 20, kv. 23, inv. št. 5534/1.

Fragment ustja z ostenjem; rdeče žgano uvihano ustje in del ostenja pladnja; vel.: 2,4 x 5,0 cm.

370. SE 20, kv. 23, inv. št. 5532/6.

Fragment ustja z ostenjem; rdeče sivo žgano uvihano ustje in del ostenja pladnja, vel.: 2,6 x 5,5 cm.

371. SE 20, kv. 23, inv. št. 5647/4.

Fragment ustja z ostenjem; sivo žgano uvihano ustje in del ostenja, vel.: 3,7 x 5,0 cm.

372. SE 20, kv. 23, inv. št. 5647/8.

Fragment ustja z ostenjem; sivo žgano izvihano ustje in del ostenja lončka, vel.: 2,0 x 4,5 cm.

373. SE 20, kv. 23, inv. št. 5647/10.

Fragment ustja; sivo žgano izvihano ustje, vel.: 1,4 x 3,0 cm

374. SE 20, kv. 23, inv. št. 5633/4.

Fragment ustja z ostenjem; rdeče žgano izvihano ustje, pod katerim je žleb, in del ostenja, vel.: 2,4 x 4,1 cm.

375. SE 20, kv. 23, inv. št. 5647/9.

Fragment ustja z ostenjem; sivo žgano izvihano ustje in del ostenja lončka, vel.: 3,0 x 4,2 cm.

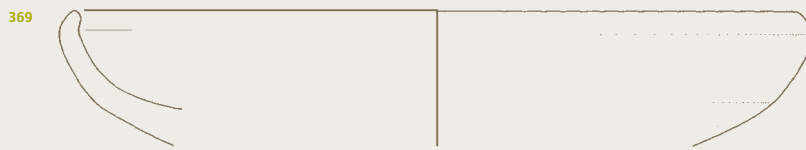

Sektor II

376. SE 20, kv. 23, inv. št. 5565.

Del vrča; sivo žgan zgornji del vrča z izvihanim ustjem in presegajočim ročajem, na ostenju je žleb, vel.: v. 26 cm, pr. trebuha 18 cm, pr. ustja 22,5 cm.



377. SE 20, kv. 23, inv. št. 6877.

Del čaše; sivo črno-svetlo sivo žgano ravno dno s poševno oblikovanim robom, ki z upogibom prehaja v steno, in ostenje čaše, na prehodu iz trebuha v rame je aplika, vel.: 6,0 x 8,3 cm, pr. dna 4,3 cm.



378. SE 20, kv. 23, gl. 0–20 cm, inv. št. 5636/1.

Fragment ustja z ostenjem; sivo žgano izvihano ustje in del ostenja lončka, vel.: 2,8 x 3,0 cm.

379. SE 20, kv. 23, gl. 40–60 cm, inv. št. 5633/5.

Fragment ustja z ostenjem; rdeče žgano uvihano ustje in del ostenja sklede, vel.: 2,8 x 2,3 cm.

380. SE 20, kv. 23, gl. 40–60 cm, inv. št. 5650/5.

Fragment ustja z ostenjem; rdeče žgano izvihano ustje in del ostenja, vel.: 3,0 x 4,5 cm.

381. SE 20, kv. 23, gl. 20–40 cm, inv. št. 5559/6.

Fragment ustja z ostenjem; sivo rdeče žgano izvihano ustje in del okrašenega ostenja z vodoravnimi vrezji, vel.: 2,8 x 2,0 cm.

382. SE 20, kv. 23, inv. št. 5470/1.

Fragment ostenja; rdeče žgan fragment ostenja, okrašen z vodoravnim, navpičnim in valovitim žlebljenim ornamentom, vel.: 6,8 x 6,3 cm.



383. SE 20, kv. 23, gl. 20–40 cm, inv. št. 5502/5.

Fragment ustja z ostenjem; svetlo sivo žgano ustje, ki je enostavno in zaobljeno ter orientirano na notranjo stran, in del ostenja, okrašenega s poševnim psevdovrvičastim ornamentom, vel.: 4,0 x 5,0 cm.

384. SE 20, kv. 23, gl. 20–40 cm, inv. št. 5557.

Fragment ostenja; rdeče žgano ostenje, okrašen z navpičnim metličastim ornamentom, ki ga prekinjajo vodoravni žlebovi, vel.: 5,0 x 3,8 cm.



385. SE 20, kv. 23, inv. št. 5470/2.

Fragment ostenja; sivo žgan fragment ostenja, okrašen z odtisi prsta in vodoravnim metličastim ornamentom, vel.: 4,9 x 5,7 cm.



376

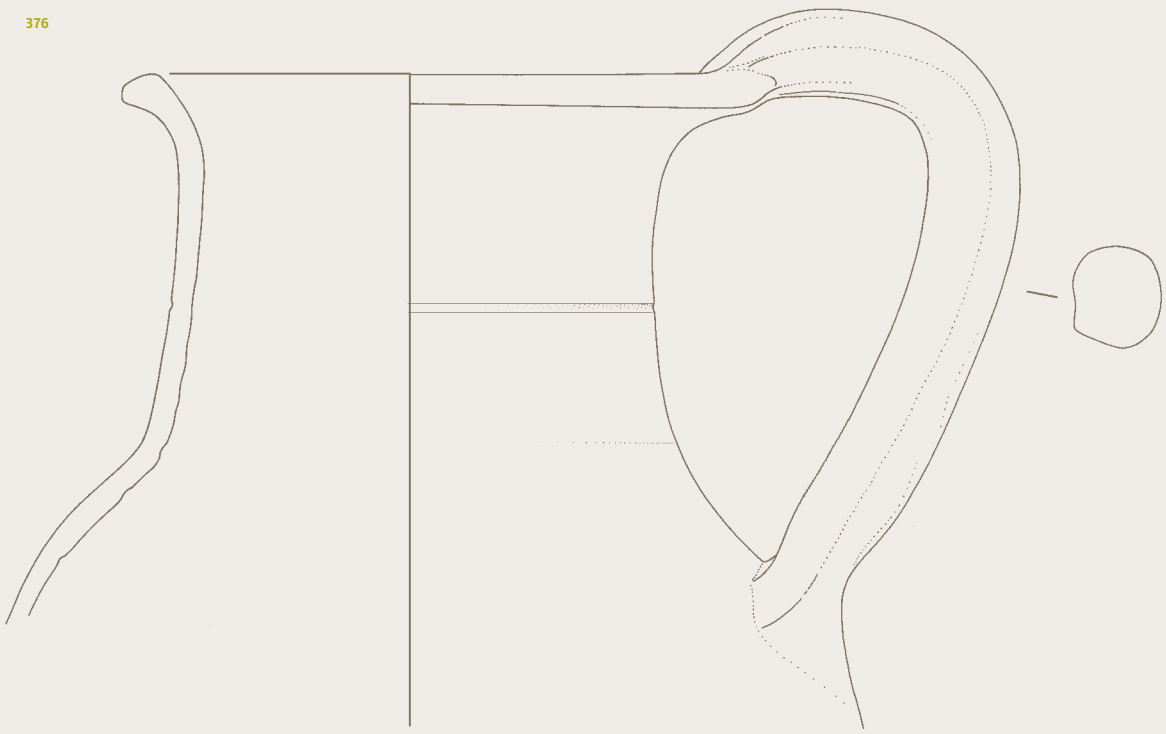

377

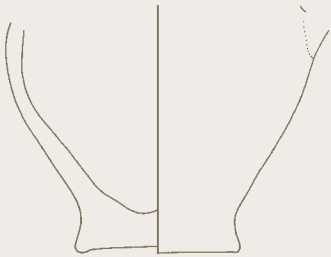

378



379



380



381



382



383

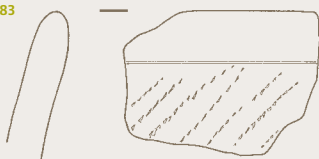

384

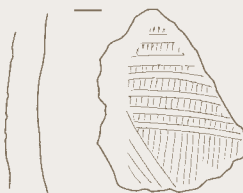

385



Sektor II

386. SE 20, kv. 23, inv. št. 5567/1.

Fragment ročaja z ostenjem; svetlo sivo žgan trakast ročaj s širokim žlebom in del ostenja, vel.: 7,6 x 8,8 cm.



387. SE 20, kv. 23, inv. št. 5517.

Fragment ročaja; sivo črno žgan ročaj z globokim in širokim žlebom, vel.: 14,8 x 4,0 cm.

388. SE 20, kv. 23, inv. št. 5520.

Fragment ostenja; rdeče žgano ostenje melnice, vel.: 7,8 x 10 cm.



389. SE 20, kv. 23, inv. št. 5469.

Fragment ročaja z ostenjem; sivo črno žgan zgornji del trakastega ročaja s širokim žlebom in del ostenja, vel.: 5,6 x 5,5 cm.

390. SE 20, kv. 23, inv. št. 5567/2.

Fragment ročaja; rdeče žgan trakast ročaj, vel.: 4,1 x 2,5 cm.



391. SE 20, kv. 23, inv. št. 5632.

Fragment ročaja; sivo žgan paličast ročaj, vel.: 5,6 x 3,7 cm.

392. SE 20, kv. 23, inv. št. 5647/8.

Fragment ustja; sivo žgano izvihanostje, vel.: 4,0 x 1,8 cm.

393. SE 20, kv. 23, inv. št. 5641.

Fragment ročaja; rdeče žgan trakast ročaj s širokim žlebom, vel.: 5,6 x 3,7 cm.

394. SE 20, kv. 23, gl. 40–60 cm, inv. št. 5648.

Fragment ostenja z mestom odlomljenega ročaja; sivo žgano ostenje; mesto, kjer je bil pritrjen ročaj, ima ovalen presek, vel.: 6,0 x 5,5 cm.

395. SE 20, kv. 23, inv. št. 5487/4 in 5487/3.

Fragment dna; sivo žgano dno in del ostenja lonca, vel.: 5,0 x 3,2 cm ter 5,0 x 5,1 cm.

396. SE 20, kv. 23, inv. št. 5562.

Fragment ročaja; sivo žgan ročaj s širokim in plitvim žlebom, vel.: 6,4 x 4,0 cm.

386

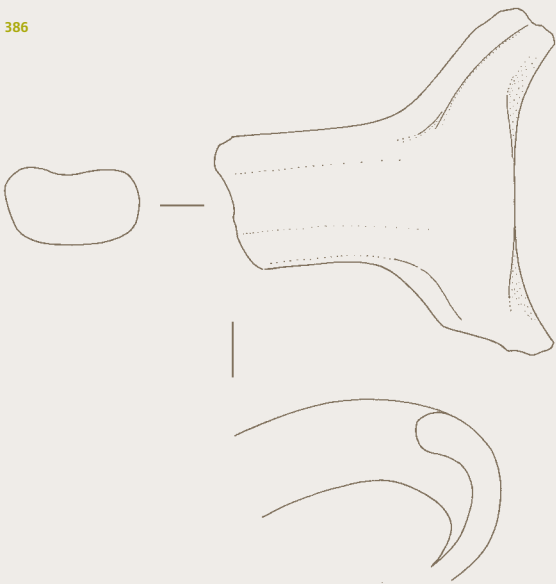

387

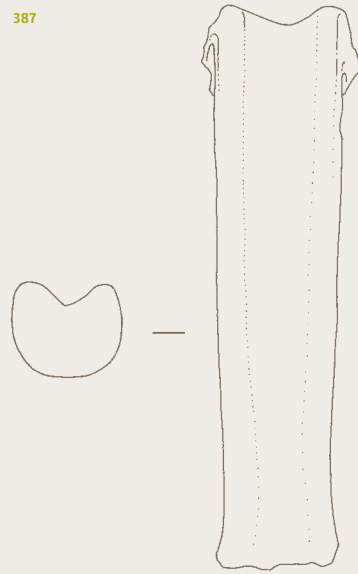

388

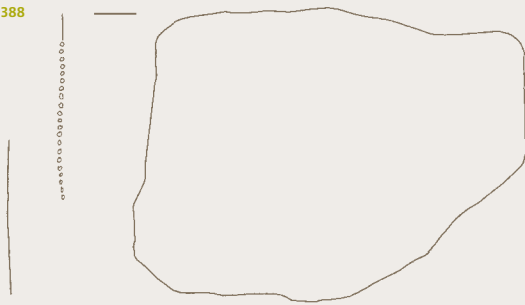

389

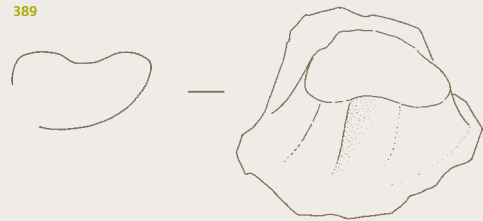

390



391

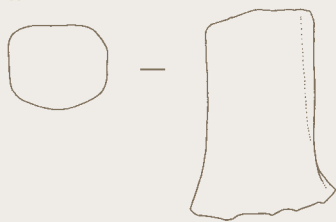

393

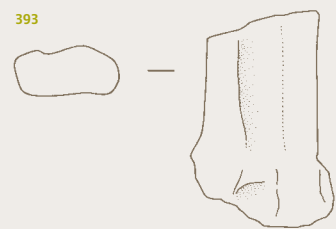

392



394

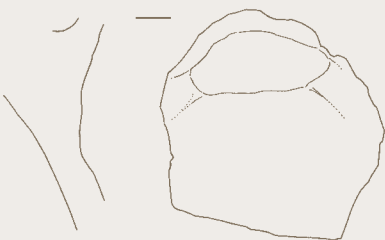

395



396



Sektor II

397. SE 20, kv. 23, inv. št. 5534/10.

Fragment roba pokrova; sivo črno žgan pokrov, vel.: 2,0 x 3,7 cm.

398. SE 20, kv. 23, inv. št. 5564/5.

Fragment roba pokrova; rdeče žgan votel pokrov, vel.: 2,4 x 5,0 cm.

399. SE 20, kv. 23, inv. št. 5522/12 in 5522/13.

Fragment roba pokrova; sivo žgan votel pokrov, vel.: 3,1 x 5,0 cm.

400. SE 20, kv. 23, inv. št. 5512/1.

Fragment roba pokrova; sivo žgan votel pokrov, vel.: 1,8 x 3,5 cm.

401. SE 20, kv. 23, inv. št. 5518.

Fragment držaja pokrova; sivo žgan votel pokrovček, vel.: 1,6 x 3,4 cm, pr. držaja 3,0 cm.

402. SE 20, kv. 23, gl. 20–40 cm, inv. št. 5644.

Fragment držaja pokrova; sivo žgan pokrovček, vel.: 2,8 x 4,5 cm, pr. držaja 2,8 cm.

403. SE 20, kv. 23, inv. št. 5647/7.

Fragment roba pokrova; sivo črno žgan votel pokrov, vel.: 2,4 x 5,0 cm.

404. SE 20, kv. 23, inv. št. 5524/5.

Fragment roba pokrova; sivo žgan votel pokrov, na zunanji površini okrašen z žlebom, vel.: 2,8 x 4,5 cm.

405. SE 20, kv. 23, inv. št. 5647/5.

Fragment roba pokrova; sivo črno sivo žgan votel pokrov z vbočeno–izbočeno notranjo površino, vel.: 2,8 x 3,5 cm.

406. SE 20, kv. 23, gl. 40–60 cm, inv. št. 5633/7.

Fragment roba pokrova; sivo črno–rdeče žgan votel pokrov, vel.: 1,4 x 2,6 cm.

407. SE 20, kv. 23, inv. št. 5523/4.

Fragment pokrova; rdeče žgan votel pokrov, vel.: 3,6 x 6,5 cm.

408. SE 20, kv. 23, gl. 40–60 cm, inv. št. 5633/3.

Fragment roba pokrova; sivo črno žgan votel pokrov, vel.: 1,0 x 2,7 cm.

409. SE 20, kv. 23, inv. št. 5496/4.

Fragment roba pokrova; sivo žgan votel pokrov, vel.: 1,7 x 6,2 cm.

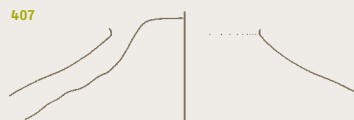

Sektor II

410. SE 20, kv. 23, inv. št. 5638/1.

Fragment ustja z ostenjem; sivo žgano izvihano ustje in del ostenja lonca, okrašenega s plitvimi žlebi, vel.: 4,8 x 7,0 cm.

411. SE 20, kv. 23, gl. 40–60 cm, inv. št. 5638/2.

Fragment ustja z ostenjem; sivo žgano izvihano ustje, prehod v steno posode je odsekan, in del ostenja lonca, vel.: 3,4 x 3,9 cm.

412. SE 20, kv. 23, gl. 40–60 cm, inv. št. 5638/3.

Fragment ustja z ostenjem; rdeče žgano izvihano ustje in del ostenja sklede, vel.: 1,4 x 3,5 cm.

413. SE 20, kv. 23, gl. 40–60 cm, inv. št. 5639/2.

Fragment dna z ostenjem; sivo črno žgano dno in del ostenja lonca, vel.: 3,0 x 5,9 cm.

414. SE 20, kv. 23, inv. št. 5639/1.

Fragment dna z ostenjem; rdeče sivo žgano dno in del ostenja lonca, okrašenega z metličastim ornamentom, vel.: 5,6 x 8,0 cm.

415. SE 20, kv. 23, gl. 40–60 cm, inv. št. 5639/6.

Fragment dna z ostenjem; sivo žgano dno in del ostenja, vel.: 1,3 x 4,3 cm.

416. SE 20, kv. 23, gl. 40–60 cm, inv. št. 5639/4.

Fragment dna z ostenjem; sivo žgano dno in del ostenja lonca, vel.: 3,2 x 5,1 cm.

417. SE 20, kv. 23, gl. 40–60 cm, inv. št. 5639/3.

Fragment dna z ostenjem; sivo žgano dno in del ostenja lonca, vel.: 4,2 x 4,6 cm.

418. SE 20, kv. 23, gl. 40–60 cm, inv. št. 5639/5.

Fragment dna z ostenjem; sivo žgano dno in del ostenja lonca, vel.: 2,8 x 4,5 cm.

419. SE 20, kv. 23, gl. 40–60 cm, inv. št. 5637/1 in 5637/2.

Fragment ročaja; sivo žgan ročaj, vel.: 7,2 x 2,5 cm.

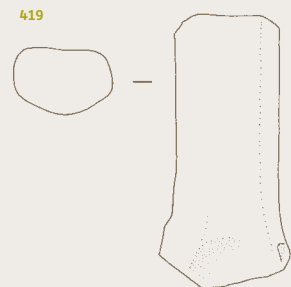
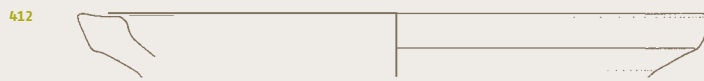

Sektor II

420. SE 20, kv. 34, inv. št. 5577.

Del antičnega lonca; dno z odtisom lončarskega vretena in del ostesnja lonca, okrašenega z vodoravnim metličastim ornamentom, vel.: 16,0 x 23,5 cm, pr. dna 13,2 cm.

421. SE 20, kv. 34, inv. št. 5661/1.

Dno z ostenjem; sivo žgano ravno dno lonca, na notranji površini potekata dva široka koncentrična žlebova, in del ostesnja lonca, vel.: 3,4 x 10,8 cm, pr. dna 8,5 cm.

422. SE 20, kv. 34, inv. št. 5661/2.

Fragment dna z ostenjem; sivo žgano dno in del ostesnja lončka, vel.: 4,8 x 6,5 cm.

423. SE 20, kv. 34, inv. št. 5661/3.

Fragment dna z ostenjem; sivo žgano dno in del ostesnja lonca, vel.: 5,0 x 5,5 cm.

424. SE 20, kv. 34, inv. št. 5661/4.

Fragment dna z ostenjem; sivo žgano dno in del ostesnja, vel.: 2,0 x 3,8 cm.

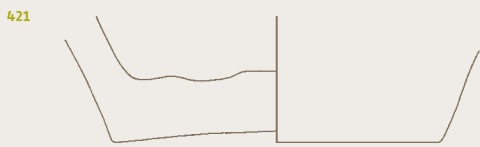
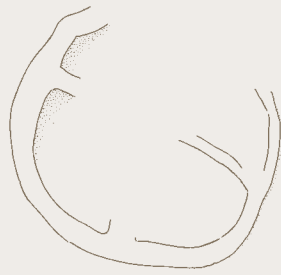

Sektor II

**425. SE 20, kv. 34, gl. 20–40 cm,
inv. št. 5652/1.**

Fragment dna z ostenjem; sivo žgano dno in del ostenja lonca, na posameznih mestih okrašenega z metličastim ornamentom, vel.: 8,2 x 8,0 cm.

**426. SE 20, kv. 34, gl. 20–40 cm,
inv. št. 5625/3.**

Fragment dna z ostenjem; rdeče sivo žgano dno in del ostenja lonca, vel.: 5,8 x 4,1 cm.

**427. SE 20, kv. 34, gl. 20–40 cm,
inv. št. 5652/5.**

Fragment dna; sivo žgano ravno dno lonca, vel.: 1,6 x 5,0 cm.

**428. SE 20, kv. 34, gl. 20–40 cm,
inv. št. 5652/4.**

Fragment dna; rdeče sivo žgano dno, vel.: 1,6 x 6,0 cm.

**429. SE 20, kv. 34, gl. 20–40 cm,
inv. št. 5652/2 in 5656/2.**

Fragment dna; sivo žgano dno, na notranji strani ob robu poteka žleb, vel.: 1,2 x 9,0 cm, pr. dna 9,0 cm.

**430. SE 20, kv. 34, gl. 20–40 cm,
inv. št. 5658/1.**

Fragment dna z ostenjem; sivo žgano dno in del ostenja lonca, vel.: 3,2 x 6,4 cm.

**431. SE 20, kv. 34, gl. 20–40 cm,
inv. št. 5658/2.**

Fragment dna z ostenjem; temno rdeče žgano dno in del ostenja lonca, vel.: 4,0 x 5,4 cm.

**432. SE 20, kv. 34, gl. 20–40 cm,
inv. št. 5558/1.**

Fragment dna; sivo žgano, rahlo vboklo dno lonca z odtisom lončarskega znaka, vel.: 1,3 x 11,5 cm.

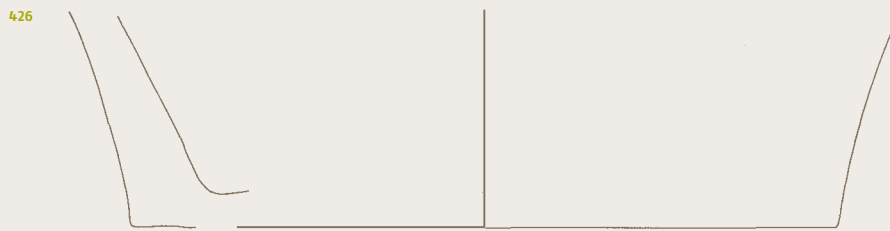
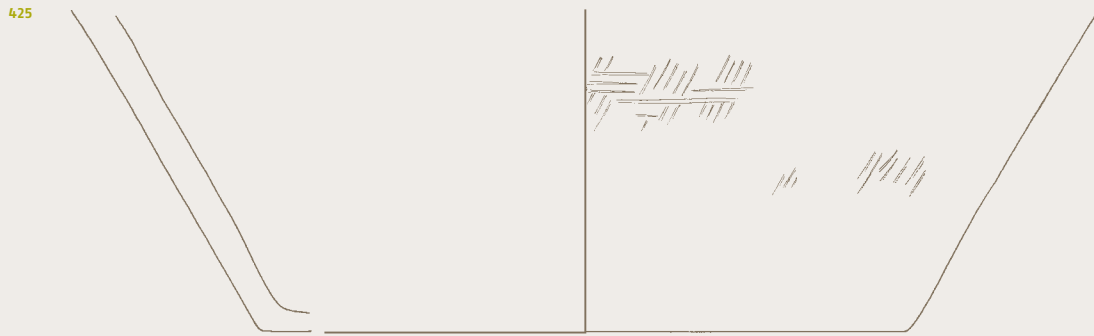

Sektor II

433. SE 20, kv. 34, gl. 20–40 cm, inv. št. 5656/1.

Fragment dna z ostenjem; sivo črno žgano dno in del ostenja lonca z žlebom na notranji površini, vel.: 5,0 x 6,1,0 cm.

434. SE 20, kv. 34, gl. 20–40 cm, inv. št. 5656/6.

Fragment dna z ostenjem; rdeče sivo žgano dno in del ostenja, okrašena-ga z glavničastim ornamentom, vel.: 3,4 x 4,2 cm.

435. SE 20, kv. 34, gl. 20–40 cm, inv. št. 5656/4.

Fragment dna; sivo črno–rdeče žgano dno, vel.: 1,6 x 4,9 cm.

436. SE 20, kv. 34, inv. št. 5656/7.

Fragment dna z ostenjem; črno sivo žgano dno in del ostenja lonca, vel.: 3,8 x 4,5 cm.

437. SE 20, kv. 34, inv. št. 5656/3.

Fragment dna z ostenjem; črno sivo rdeče žgano dno in del ostenja lonca, okrašenega z vrezi, vel.: 3,4 x 5,0 cm.

438. SE 20, kv. 34, inv. št. 5664/2.

Fragment dna z ostenjem; rdeče žgano dno in del ostenja lonca, vel.: 3,1 x 4,0 cm.

439. SE 20, kv. 34, inv. št. 5536/2.

Fragment dna z ostenjem; rdeče sivo žgano dno in del ostenja lonca, ki ima na notranji strani tik nad dnom žleb, vel.: 5,0 x 6,5 cm.

440. SE 20, kv. 34, inv. št. 5536/1.

Del dna; črno sivo žgano dno s poševno oblikovanim robom, ki z upogibom prehaja v steno, in del ostenja, na zunanji strani dna se tik ob robu vleče žleb, vel.: 5,0 x 10,0 cm, pr. dna 9,5 cm.

441. SE 20, kv. 34, inv. št. 5536/4.

Fragment dna z ostenjem; sivo žgano dno in del ostenja lončka, vel.: 3,4 x 4,5 cm.

442. SE 20, kv. 34, inv. št. 5536/3.

Dno z ostenjem; svetlo rdeče žgano s polkrožno oblikovanim robom, ki z upogibom prehaja v steno, in del ostenja čaše, na zunanji strani dna se tik ob robu vleče žleb, vel.: 1,4 x 4,3 cm, pr. dna 4,2 cm.

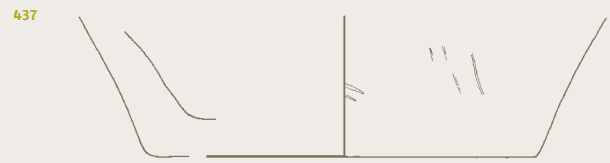

Sektor II

443. SE 20, kv. 34, gl. 20–40 cm, inv. št. 5541.

Fragment dna z ostenjem; sivo črno žgano dno in del ostenja lonca, vel.: 5,0 x 7,6 cm.

444. SE 20, kv. 34, inv. št. 5656/5.

Fragment dna z ostenjem; dno in del ostenja, vel.: 3,0 x 4,6 cm.

445. SE 20, kv. 34, gl. 20–40 cm, inv. št. 5673.

Fragment dna z ostenjem; sivo žgano izvihano ustje in del ostenja lončka, vel.: 4,8 x 7,5 cm.

446. SE 20, kv. 34, gl. 20–40 cm, inv. št. 5669.

Fragment dna z ostenjem; sivo žgano dno in del ostenja lonca, vel.: 2,0 x 4,0 cm.

447. SE 20, kv. 34, inv. št. 5560/4.

Fragment dna z ostenjem; sivo žgano dno in del ostenja lončka, vel.: 3,6 x 5,2 cm.

448. SE 20, kv. 34, gl. 20–40 cm, inv. št. 5666/3.

Fragment dna z ostenjem; sivo žgano dno s polkrožno oblikovanim robom in del ostenja čaše, vel.: 1,4 x 5,5 cm.

449. SE 20, kv. 34, gl. 20–40 cm, inv. št. 5666/1.

Fragment dna z ostenjem; sivo žgano dno in del ostenja lonca, ki ima na notranji površini odtise prstov, vel.: 5,0 x 9,5 cm.

450. SE 20, kv. 34, gl. 20–40 cm, inv. št. 5662/1.

Fragment dna; sivo žgano ravno dno lonca, vel.: 1,8 x 7,5 cm.

451. SE 20, kv. 34, gl. 20–40 cm, inv. št. 5666/2.

Fragment dna z ostenjem; sivo žgano dno in del ostenja lonca, vel.: 3,4 x 6,5 cm.

452. SE 20, kv. 34, gl. 20–40 cm, inv. št. 5662/3.

Fragment dna; sivo žgano dno lonca z odtisom lončarskega znaka, vel.: 1,4 x 6,5 cm.

453. SE 20, kv. 34, gl. 20–40 cm, inv. št. 5662/2.

Fragment dna z ostenjem; sivo črno žgano dno in del ostenja lonca, vel.: 2,6 x 7,3 cm.

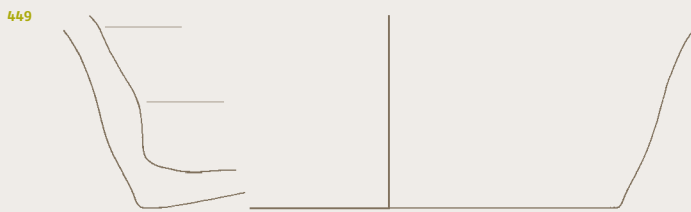

Sektor II

455. SE 20, kv. 34, inv. št. 5540.

Del čaše gubanke; svetlo rdeče žgano ustje, okrašeno z dvema vrezoma, in del ostenja čaše gubanke, vel.: 8,8 x 7,5 cm.

457. SE 20, kv. 34, inv. št. 5655.

Fragment dna z ostenjem; rdeče žgano ostenje in dno pladnja (ter uvihano ustje, usmerjeno navzgor, ki pa ni ohranjeno), vel.: 4,4 x 4,8 cm.

458. SE 20, kv. 34, inv. št. 5539/1.

Fragment ostenja; svetlo rdeče žgano ostenje skodele, na notranji strani so sledi temno rdečega premaza, ohranjen je še spodnji del (odkrušenega) ustja, vel.: 8,2 x 10,5 cm.

459. SE 20, kv. 34, inv. št.

5671/1.

Fragment ustja z ostenjem; rjavovo žgano vertikalno ustje in del okrašenega ostenja sklede, vel.: 4,8 x 5,0 cm.

454

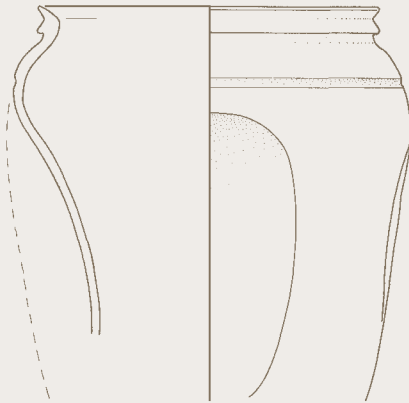

455

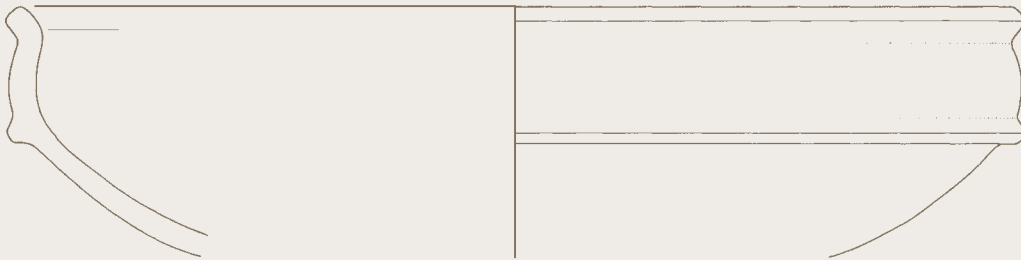

456



457

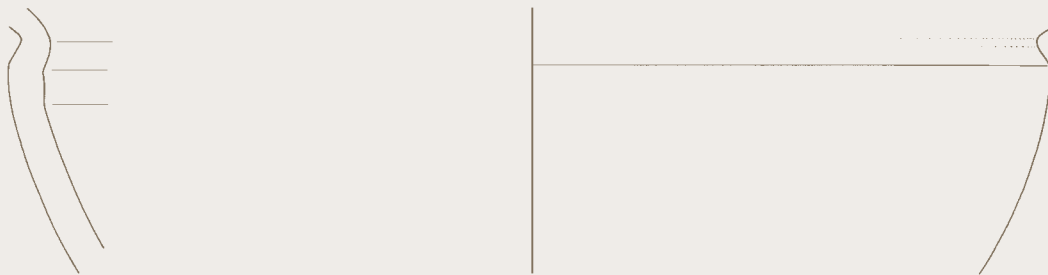

458



Sektor II

459. SE 20, kv. 34, inv. št. 5537.

Del lonca; sivo žgano izvihano ustje in del ostenja lonca, okrašenega z vrstami poševnega metličastega ornamenta, ki so med seboj ločene s plitvimi žlebi, vel.: 10,2 x 18,2 cm.

460. SE 20, kv. 34, inv. št. 5501.

Del lonca; sivo žgano izvihano ustje in del ostenja lonca, pod ustjem je okras z žlebom, nato pa sledi po vsej površini ohranjenih ram vodoraven metličast ornament, ki ga prekinjajo vložki glavničastega ornamenta, vel.: 8,5 x 3,5 cm.

461. SE 20, kv. 34, inv. št. 5538.

Fragment ustja z ostenjem; sivo žgano izvihano ustje in del ostenja lonca, v zgornjem delu okrašeno z odtisi, pod katerimi je vodoraven metličast ornament, vel.: 4,8 x 13,5 cm.

462. SE 20, kv. 34, inv. št. 5653/2.

Del lonca; sivo žgano izvihano ustje in del ostenja lonca, okrašenega s poševnim in valovitim metličastim ornamentom, vel.: 6,4 x 13,0 cm, pr. ustja 13,0 cm.

463. SE 20, kv. 34, gl. 20–40 cm, inv. št. 5659/3.

Fragment ustja z ostenjem; sivo črno žgano izvihano ustje z žlebom in del ostenja lončka, okrašenega z vodoravnim žlebljenjem, vel.: 4,0 x 6,6 cm.

459



460

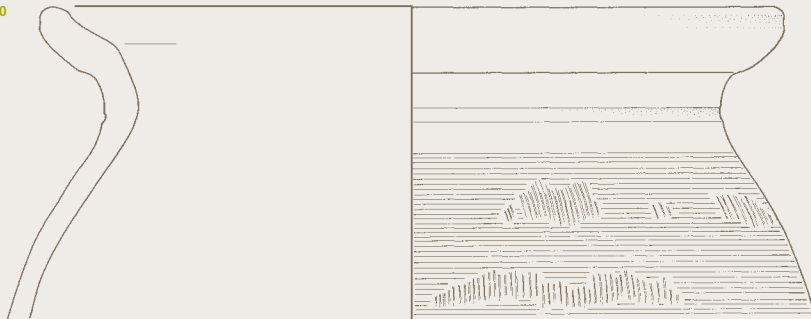

461



462



463



Sektor II

464. SE 20, kv. 34, inv. št. 5539/2.

Fragment ustja z ostenjem; sivo žgano izvihano ustje in del ostenja lonca, vel.: 5,6 x 9,0 cm.

465. SE 20, kv. 34, gl. 20–40 cm, inv. št. 5665/1.

Fragment ostenja; rdeče sivo žgane rame lonca z metličastim okrasom, vel.: 3,4 x 8,8 cm.

466. SE 20, kv. 34, inv. št. 5663/2.

Fragment ostenja; sivo žgano rame lonca, samo na enem mestu okrašeno z metličastim ornamentom, vel.: 4,6 x 6,5 cm.

467. SE 20, kv. 34, inv. št. 5653/1.

Del lonca; sivo rjavo žgano ostenje lonca, okrašeno z rahlim navpičnim metličastim ornamentom in pod ustjem z rahlimi vodoravnimi zarezicami vel.: 14,0 x 11,0 cm.

468. SE 20, kv. 34, inv. št. 5539/7.

Fragment ostenja; sivo črno žgano ostenje lončka, okrašeno z vodoravnim metličastim ornamentom, vel.: 4,0 x 5,0 cm.

469. SE 20, kv. 34, inv. št. 5667/5.

Fragment ostenja; rdeče žgano ostenje sklede z modeliranim rebrom in žlebom nad njim, vel.: 2,4 x 4,0 cm.

464



465

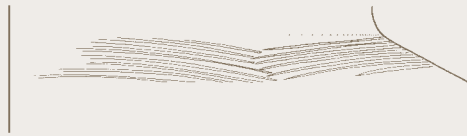

466

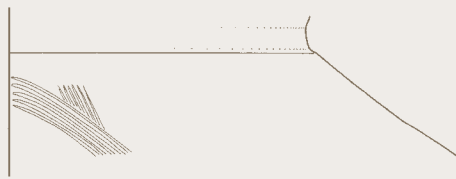

467

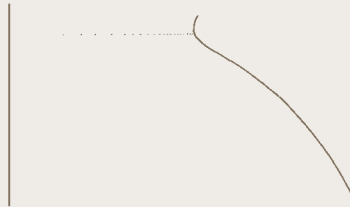
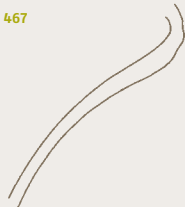

468

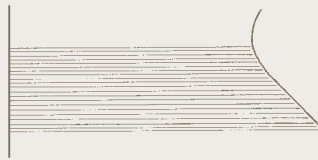

469



Sektor II

470. SE 20, kv. 34, inv. št. 5659/2.

Fragment ustja z ostenjem; sivo žgano uvihano ustje in del ostenja skodele, vel.: 5,0 x 6,5 cm.

471. SE 20, kv. 34, inv. št. 5561/2.

Fragment ustja z ostenjem; svetlo rdeče žgano uvihano ustje in del ostenja pladnja, vel.: 3,2 x 6,0 cm.

472. SE 20, kv. 34, inv. št. 5667/2.

Fragment ostenja; svetlo rdeče žgano ostenje sklede z rebrom, vel.: 4,4 x 6,0 cm.

473. SE 20, kv. 34, gl. 20–40 cm, inv. št. 5671/5.

Fragment ustja; črno sivo žgano uvihano ustje sklede, okrašeno z metličastim valovitim okrasom, vel.: 1,6 x 4,0 cm.

474. SE 20, kv. 34, gl. 20–40 cm, inv. št. 5542/4.

Fragment ustja z ostenjem; črno sivo žgano vertikalno ustje (rob ustja) in del ostenja skodele, vel.: 3,2 x 6,8 cm.

475. SE 20, kv. 34, inv. št. 5560/2.

Fragment ostenja; svetlo rdeče žgano ostenje sklede, okrašeno z modeliranim rebrom, ki je poudarjeno z vrezom, vel.: 4,4 x 7,1 cm

476. SE 20, kv. 34, gl. 20–40 cm, inv. št. 5657/4.

Fragment ustja z ostenjem; rdeče žgano ravno odrezano ustje in del ostenja čaše, vel.: 1,4 x 3,6 cm.

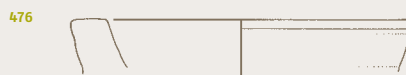
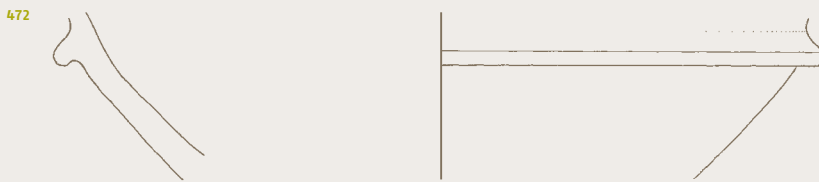

Sektor II

**477. SE 20, kv. 34, gl. 20–40 cm,
inv. št. 5542/2.**

Fragment ustja z ostenjem; rdeče sivo žgano izvihano ustje in del ostenja lonca, na zunanji strani je na začetku ram žleb, na notranji strani pa se po vsem ustju in na prehodu v rame vleče žlebljen ornament, vel.: 4,5 x 5,7 cm.

**478. SE 20, kv. 34, gl. 20–40 cm,
inv. št. 5542/1.**

Fragment ustja z ostenjem; sivo žgano izvihano ustje in del ostenje lonca, vel.: 2,6 x 5,2 cm.

479. SE 20, kv. 34, inv. št. 5653/3.

Fragment ustja z ostenjem; sivo rdeče žgano izvihano ustje in del ostenja lončka, vel.: 4,8 x 10,0 cm.

**480. SE 20, kv. 34, gl. 20–40 cm,
inv. št. 5543.**

Fragment ustja z ostenjem; sivo žgano izvihano ustje, ki je ravno odrezano, in del ostenja lonca, vel.: 3,6 x 10,6 cm.

481. SE 20, kv. 34, inv. št. 5667/1.

Fragment ustja z ostenjem; svetlo sivo žgano izvihano ustje in del ostenja, vel.: 5,4 x 7,0 cm.

**482. SE 20, kv. 34, gl. 20–40 cm,
inv. št. 5667/3.**

Fragment ustja z ostenjem; sivo žgano izvihano ustje, okrašeno z žlebovi, in del ostenja lončka, vel.: 5,2 x 4,5 cm.

477

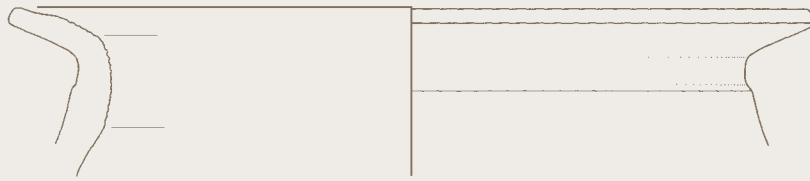

478

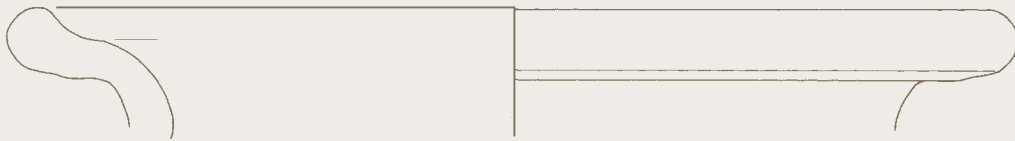

479

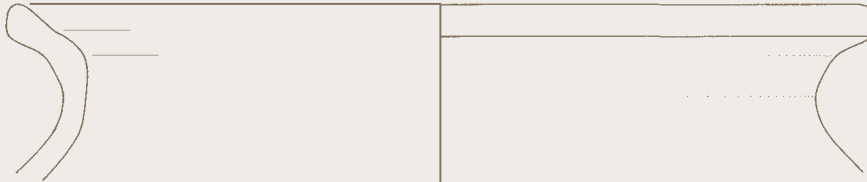

480

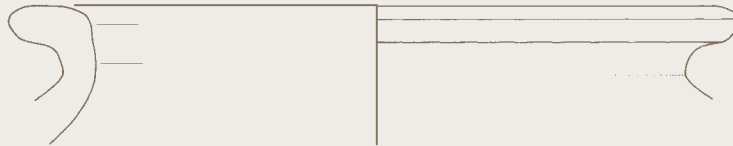

481



482



Sektor II

483. SE 20, kv. 34, inv. št. 5561/1.

Fragment ustja; sivo žgano ustje (rob ustja) sklede, okrašeno z dvema žleboma in modeliranim rebrom, vel.: 4,2 x 5,3 cm.



484. SE 20, kv. 34, inv. št. 5659/1.

Fragment ustja z ostenjem; sivo črno žgano ravno odrezano ustje in del ostenja lonca, okrašenega z vodornavnim metličastim ornamentom, vel.: 5,0 x 7,0 cm.

485. SE 20, kv. 34, gl. 20–40 cm, inv. št. 5671/4.

Fragment ustja z ostenjem; črno sivo žgano izvihano ustje, okrašeno z zelo plitvimi žlebovi, in del ostenja sklede, vel.: 2,3 x 4,5 cm.

486. SE 20, kv. 34, gl. 20–40 cm, inv. št. 5659/4.

Fragment ustja; sivo žgano horizontalno izvihano ustje lonca, ki je ravno odrezano (rob ustja), vel.: 1,8 x 4,8 cm.

487. SE 20, kv. 34, gl. 20–40 cm, inv. št. 5674/1.

Fragment ustja; rdeče sivo žgano izvihano ustje, vel.: 2,0 x 4,4 cm.

488. SE 20, kv. 34, gl. 20–40 cm, inv. št. 5663/5.

Fragment ustja z ostenjem; rdeče žgano izvihano ustje in del ostenja, vel.: 1,6 x 3,0 cm.

489. SE 20, kv. 34, gl. 20–40 cm, inv. št. 5498/1.

Fragment ustja; črno sivo žgano izvihano ustje lonca, vel.: 1,4 x 5,2 cm.

490. SE 20, kv. 34, gl. 20–40 cm, inv. št. 5676/1.

Fragment ustja; svetlo sivo žgano izvihano ustje s plitvim žlebom, vel.: 1,2 x 4,2 cm.

491. SE 20, kv. 34, gl. 20–40 cm, inv. št. 5659/6.

Fragment ustja; sivo žgano izvihano ustje s širokim žlebom, vel.: 1,2 x 4,3 cm.

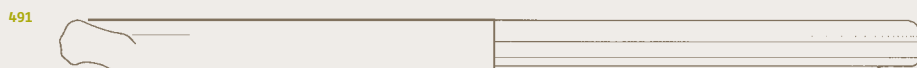
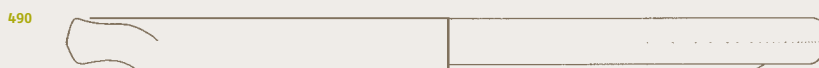

Sektor II

492. SE 20, kv. 34, gl. 20–40 cm, inv. št. 5657/1.

Fragment ustja z ostenjem; sivo žgano izvihano ustje s plitvim žlebom na zunanji strani in del ostenja lonca, vel.: 4,2 x 7,7 cm.

493. SE 20, kv. 34, inv. št. 5657/2.

Fragment ustja z ostenjem; črno sivo žgano ustje, ki je ravno odrezano in okrašeno s tremi žlebovi, in del ostenja lonca, vel.: 4,2 x 7,0 cm.

494. SE 20, kv. 34, gl. 20–40 cm, inv. št. 5667/4.

Fragment ustja z ostenjem; sivo žgano izvihano ustje in del ostenja lonca, okrašenega z vodoravnim metličastim ornamentom, vel.: 3,1 x 6,2 cm.

495. SE 20, kv. 34, inv. št. 5665/2.

Fragment ustja z ostenjem; črno sivo žgano izvihano ustje, usmerjeno navzgor, in del ostenja lonca, okrašenega z žleboma in poševnim metličastim ornamentom pod njima, vel.: 4,8 x 6,9 cm.

496. SE 20, kv. 34, inv. št. 5539/3.

Fragment ustja z ostenjem; sivo žgano izvihano ustje in del ostenja lonca, vel.: 4,6 x 6,3 cm.



497. SE 20, kv. 34, inv. št. 5539/5.

Fragment ustja z ostenjem; sivo žgano izvihano ustje z žlebom in del ostenja lonca, vel.: 3,4 x 5,5 cm.



498. SE 20, kv. 34, gl. 20–40 cm, inv. št. 5663/3.

Fragment ustja z ostenjem; sivo žgano izvihano ustje in del ostenja lonca z žlebom, vel.: 3,6 x 3,0 cm.

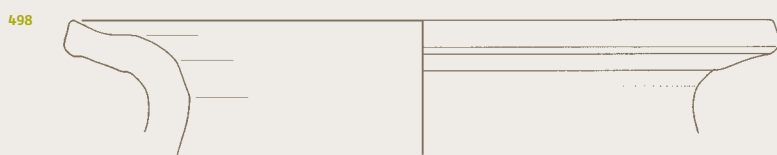
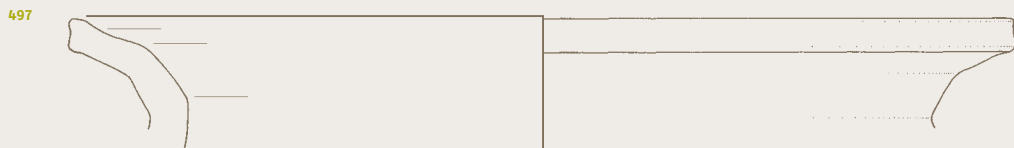
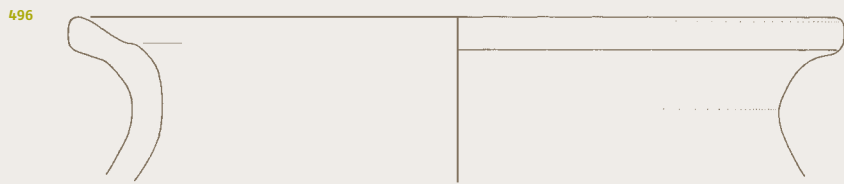
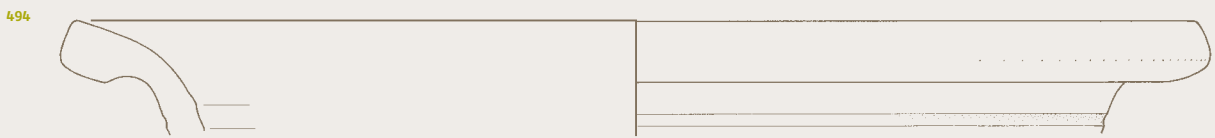
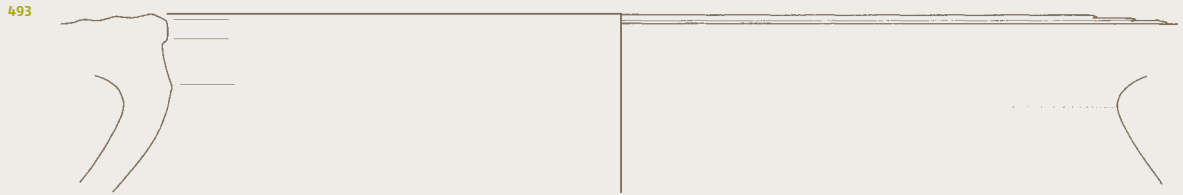

Sektor II

499. SE 20, kv. 34, gl. 20–40 cm,
inv. št. 5653/5.

Fragment ustja z ostenjem; sivo rdeče žgano izvihano ustje z žlebom in del ostenja lonca, vel.: 4,0 x 5,5 cm.

500. SE 20, kv. 34, inv. št. 5653/7.

Fragment ustja z ostenjem; sivo žgano izvihano ustje in del ostenja lonca, vel.: 3,0 x 15,0 cm.

501. SE 20, kv. 34, gl. 20–40 cm,
inv. št. 5559/4.

Fragment ustja z ostenjem; rdeče sivo–črno sivo žgano dno in del ostenja lonca, na prehodu v rame je žleb, vel.: 3,0 x 4,0 cm.

502. SE 20, kv. 34, inv. št. 5539/9
in 5539/10.

Fragment ustja z ostenjem; sivo žgano izvihano ustje lonca, okrašeno z vrezom, vel.: 2,8 x 10,0 cm.

503. SE 20, kv. 34, gl. 20–40 cm,
inv. št. 5542/3.

Fragment ustja; sivo žgano izvihano ustje lonca, vel.: 2,2 x 7,2 cm.



504. SE 20, kv. 34, gl. 20–40 cm,
inv. št. 5498/3.

Fragment ustja; sivo žgano izvihano ustje lončka, vel.: 2,0 x 3,7 cm.

505. SE 20, kv. 34, gl. 20–40 cm,
inv. št. 5559/3.

Fragment ustja z ostenjem; sivo rdeče žgano dno in del ostenja lončka, vel.: 2,6 x 5,5 cm.

506. SE 20, kv. 34, gl. 20–40 cm,
inv. št. 5498/2.

Fragment ustja; rdeče–sivo žgano izvihano ustje lončka, vel.: 2,6 x 3,5 cm.



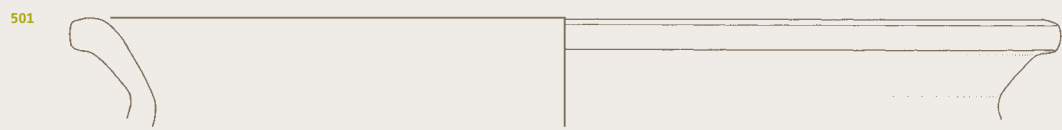
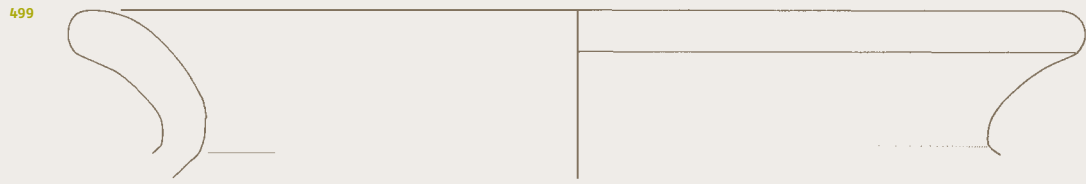

Sektor II

**507. SE 20, kv. 34, gl. 20–40 cm,
inv. št. 5653/8.**

Fragment ustja z ostenjem; sivo žgano izvihano ustje (rob ustja) in del ostenja sklede s širokim in plitvim žlebom, vel.: 2,0 x 3,1 cm.

**508. SE 20, kv. 34, gl. 20–40 cm,
inv. št. 5663/4 in 5663/8.**

Fragment ustja z ostenjem; sivo črno žgano izvihano ustje in del ostenja sklede, okrašeno z vodoravnima žlebovoma, vel.: 2,6 x 5,5 cm.

**509. SE 20, kv. 34, gl. 20–40 cm,
inv. št. 5667/6.**

Fragment ustja z ostenjem; sivo žgano izvihano ustje in del ostenja lončka, vel.: 1,9 x 3,6 cm.

**510. SE 20, kv. 34, gl. 20–40 cm,
inv. št. 5559/5.**

Fragment ustja z ostenjem; sivo črno sivo žgano izvihano ustje in del ostenja lončka, vel.: 2,0 x 4,0 cm.

**511. SE 20, kv. 34, gl. 20–40 cm,
inv. št. 5542/5.**

Fragment ustja; sivo žgano izvihano ustje lonca, na notranji površini okrašeno z vodoravnim metličastim ornamentom, vel.: 2,4 x 5,2 cm.

**512. SE 20, kv. 34, gl. 20–40 cm,
inv. št. 5498/4.**

Fragment ustja z ostenjem; svetlo rdeče žgano ustje, okrašeno z dvema globokima žleboma, in del ostenja čaše, vel.: 2,6 x 3,7 cm.

513. SE 20, kv. 34, inv. št. 5657/3.

Fragment roba pokrova; sivo črno žgan votel pokrov, vel.: 1,9 x 4,0 cm.

514. SE 20, kv. 34, inv. št. 5660.

Fragment roba pokrova; sivo žgan votel pokrov, vel.: 1,6 x 3,6 cm.



Sektor II

515. SE 20, kv. 34, gl. 20–40 cm, inv. št. 5670.

Fragment ostenja; sivo žgan fragment, okrašen s plitvimi vdolbinami in žlebovi, vel.: 3,1 x 3,0 cm.

516. SE 20, kv. 34, gl. 20–40 cm, inv. št. 5663/1.

Fragment ustja; sivo rdeče žgano izvihano ustje lonca, vel.: 1,6 x 6,5 cm.

517. SE 20, kv. 34, inv. št. 5639/12.

Fragment ustja; sivo žgano izvihano ustje, vel.: 2,0 x 3,0 cm.

518. SE 20, kv. 34, gl. 20–40 cm, inv. št. 5653/6.

Fragment ostenja; rdeče žgano rame lonca, okrašeno z metličenjama, vel.: 3,2 x 6,0 cm.

519. SE 20, kv. 34, inv. št. 5539/11.

Fragment ustja z ostenjem; črno sivo žgano ustje in del ostenja pladnja, vel.: 2,6 x 3,3 cm.

520. SE 20, kv. 34, inv. št. 5653/9.

Fragment ustja z ostenjem; sivo žgano ravno odrezano ustje in del ostenja, vel.: 2,0 x 3,0 cm.

521. SE 20, kv. 34, gl. 20–40 cm, inv. št. 5676/2.

Fragment ustja z ostenjem; rdeče sivo žgano izvihano ustje in del ostenja, okrašenega z dvema globokima vrezoma in metličastim ornamentom, vel.: 3,0 x 3,4 cm.

522. SE 20, kv. 34, gl. 20–40 cm, inv. št. 5671/2.

Fragment ustja; črno sivo žgano izvihano ustje lonca, vel.: 2,0 x 4,5 cm.

523. SE 20, kv. 34, gl. 20–40 cm, inv. št. 5674/2.

Fragment ustja z ostenjem; svetlo sivo žgano izvihano ustje (rob ustja) z žlebom na notranji strani in del ostenja sklede, vel.: 2,6 x 2,8 cm.

524. SE 20, kv. 34, inv. št. 5560/3.

Fragment ustja z ostenjem; rdeče žgano izvihano ustje, usmerjeno navzdol (rob ustja), ki ga od stene na notranji strani ločuje modelirano rebro, ki je poudarjeno z žlebom, in del ostenja, vel.: 3,9 x 4,0 cm.

525. SE 20, kv. 34, inv. št. 5656/5.

Fragment ustja z ostenjem; ravno odrezano izvihano ustje in del ostenja lonca, vel.: 3,0 x 4,2 cm.

526. SE 20, kv. 34, inv. št. 5539/15.

Fragment ustja; sivo žgano izvihano ustje, vel.: 1,6 x 4,4 cm.

527. SE 20, kv. 34, inv. št. 5539/16.

Fragment ustja z ostenjem; svetlo rdeče žgano ustje in del ostenja pladnja, vel.: 3,8 x 3,4 cm.

528. SE 20, kv. 34, inv. št. 5539/14.

Fragment ustja; sivo žgano izvihano ustje lonca, vel.: 2,2 x 4,2 cm.

529. SE 20, kv. 34, inv. št. 5539/8.

Fragment ustja; sivo žgano izvihano ustje lonca, vel.: 1,8 x 3,1 cm.

530. SE 20, kv. 34, inv. št. 5539/6.

Fragment ustja; sivo žgano izvihano ustje lonca z dvema vrezoma, vel.: 2,0 x 3,5 cm.

531. SE 20, kv. 34, inv. št. 5663/6.

Fragment ustja; sivo rdeče žgano izvihano ustje lončka, vel.: 1,8 x 3,1 cm.

532. SE 20, kv. 34, inv. št. 5539/13.

Fragment ustja z ostenjem; sivo žgano izvihano ustje in del ostenja, vel.: 1,4 x 4,0 cm.





Sektor II

533. SE 20, kv. 34, inv. št. 5535/1.

Fragment ročaja z ostenjem; sivo žgan trakast ročaj s širokim in globokim žlebom ter del ostenja, vel.: 8,4 x 8,0 cm.

534. SE 20, kv. 34, inv. št. 5653/4.

Fragment ročaja; svetlo rdeče žgan trakast ročaj z žlebom, vel.: 7,2 x 4,0 cm.

535. SE 20, kv. 34, gl. 20–40 cm, inv. št. 5668.

Fragment ročaja; sivo žgan trakast ročaj s širokim žlebom, vel.: 5,1 x 3,1 cm.

536. SE 20, kv. 34, inv. št. 5535/2.

Fragment ročaja z ostenjem; sivo rdeče žgan trakast ročaj s širokim žlebom in del ostenja, vel.: 7,0 x 6,4 cm.



537. SE 20, kv. 34, gl. 20–40 cm, inv. št. 5672.

Fragment ročaja z ostenjem; svetlo rjavo žgan trakast ročaj s širokim in globokim žlebom in del ostenja, vel.: 4,8 x 5,3 cm.

538. SE 20, kv. 34, inv. št. 5651/1.

Fragment ročaja z ostenjem; sivo žgan ročaj z globokim žlebom in del ostenja, vel.: 9,8 x 3,4 cm.

539. SE 20, kv. 34, gl. 20–40 cm, inv. št. 5651/2.

Fragment ročaja; sivo žgan ročaj, vel.: 5,0 x 4,0 cm.

540. SE 20, kv. 34, gl. 20–40 cm, inv. št. 5675.

Fragment uteži; sivo žgana utež, vel.: 4,4 x 6,0 cm.

533



534

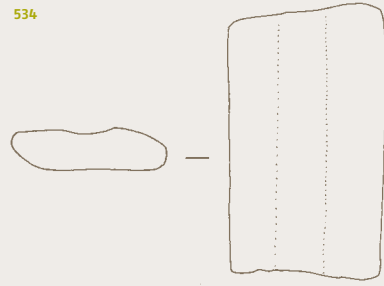

535

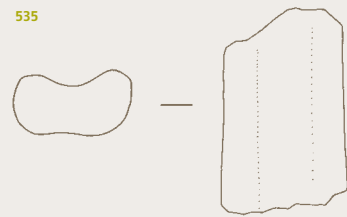

536

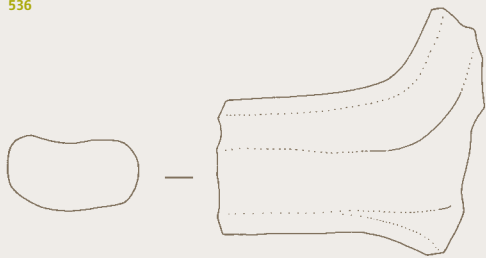

537

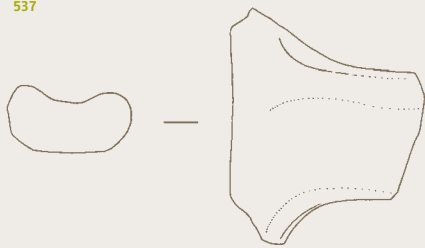

538

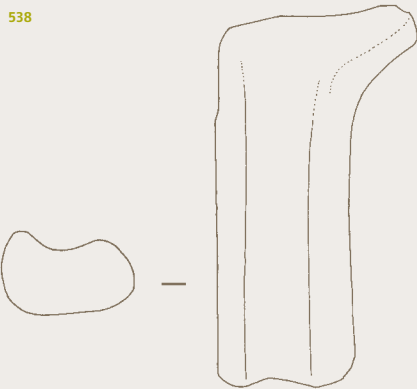

539

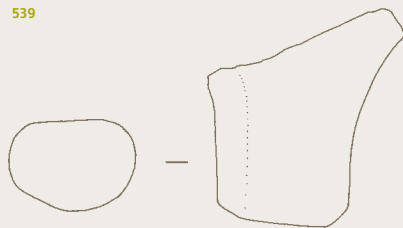

540

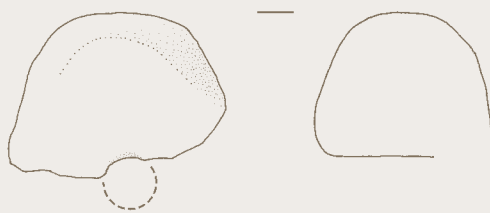

Sektor II

541. SE 20, kv. 35, gl. 20–40 cm, inv. št. 5516/4.

Fragment ustja z ostenjem; svetlo rdeče žgano uvihano ustje in del ostenja pladnja, na notranji površini so sledovi temno rdečega premaza, vel.: 3,0 x 4,8 cm.

542. SE 20, kv. 35, gl. 20–40 cm, inv. št. 5594/7.

Fragment ustja in del ostenja; sivo žgano vertikalno in ravno odrezano ustje, na notranji površini je pod njim žleb, in del ostenja skodele, okrašenega z vodoravnim metličastim ornamentom, vel.: 3,2 x 4,7 cm.

543. SE 20, kv. 35, inv. št. 5552.

Del pladnja; svetlo rdeče žgano dno, ki je na sredini rahlo vboklo, in del ostenja ter ustja pladnja, vel.: 3,6 x 12,8 cm.

544. SE 20, kv. 35, gl. 20–40 cm, inv. št. 5516/5.

Fragment ustja z ostenjem; rdeče žgano ustje in del ostenja pladnja, vel.: 2,6 x 6,1 cm.

545. SE 20, kv. 35, gl. 20–40 cm, inv. št. 5556/16.

Fragment ustja z ostenjem; sivo črno žgano navzgor usmerjeno ustje, prehod v steno posode je odsekan, in del ostenja, vel.: 2,6 x 4,1 cm.

546. SE 20, kv. 35, inv. 5551.

Del sklede; rdeče žgana sleda z izvihanim ustjem, ki je na notranji strani okrašena z žlebom, ki je tudi na zunanji strani pod ustjem (rob ustja), in prstanastim dnom, vel.: v. 10,0 cm, pr. ustja 19,4 cm, pr. dna 6,8 cm.



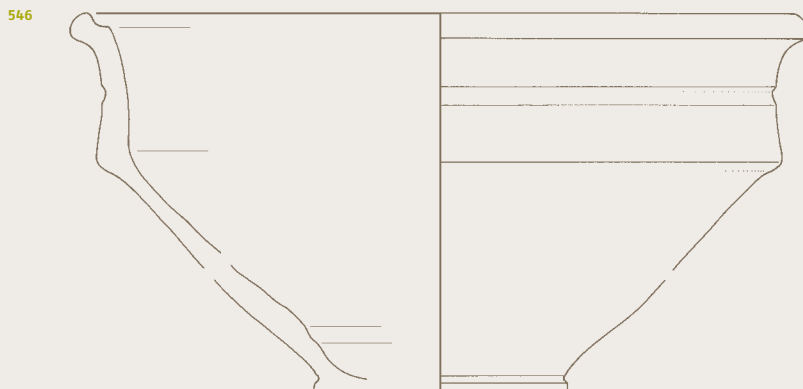

Sektor II

**547. SE 20, kv. 35, gl. 40–60 cm,
inv. št. 5598, 5599 in 5600.**

Del votlega pokrova; rdeče žgan votel pokrov z ohranjenim držajem, na obodu so sledovi žlebljenja lončarskega vretena, vel.: v. 7,0 cm, pr. oboda 11,4 cm, pr. dražaja 4,6 cm.

**548. SE 20, kv. 35, gl. 40–60 cm,
inv. št. 5494.**

Fragment roba pokrova; sivo rdeče žgan votel pokrov z vidnimi sledovi lončarskega vretena, vel.: 5,4 x 8,0 cm, pr. oboda 29,4 cm.

**549. SE 20, kv. 35, gl. 20–40 cm,
inv. št. 5594/8.**

Fragment roba pokrova; rdeče žgan votel pokrov, vel.: 1,4 x 3,2 cm.

**550. SE 20, kv. 35, gl. 20–40 cm,
inv. št. 5515/2 in 5515/3.**

Fragment držaja pokrova z ostenjem; sivo črno–sivo žgan držaj in del ostenja votlega pokrova; vel.: 4,9 x 7,7 cm.

**551. SE 20, kv. 35, gl. 20–40 cm,
inv. št. 5556/14.**

Fragment roba pokrova; sivo črno žgan votel pokrov z odebeljenim robom, vel.: 2,0 x 2,6 cm.

**552. SE 20, kv. 35, gl. 20–40 cm,
inv. št. 5515/5.**

Držaj pokrova z ostenjem; sivo žgan držaj in del ostenja votlega pokrova, vel.: 3,6 x 7,0 cm, pr. držaja 5,0 cm.

553. SE 20, kv. 35, inv. št. 5489.

Fragment ročaja; sivo žgan ročaj z žlebom, vel.: 14,0 x 7,0 cm.

**554. SE 20, kv. 35, gl. 20–40 cm,
inv. št. 5602.**

Fragment ročaja z ostenjem; spodnji del sivo žganega ročaja z delom ostenja posode, vel.: 3,5 x 6,5 cm.

547

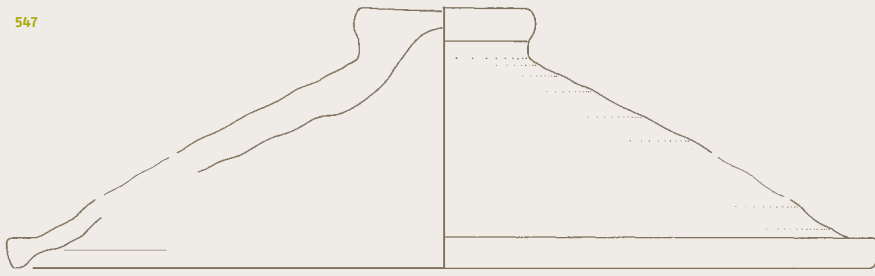

548



549



550

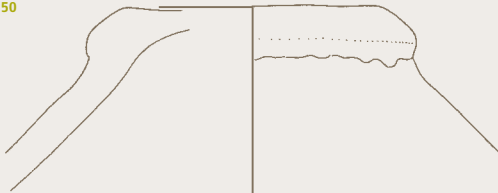

551



553

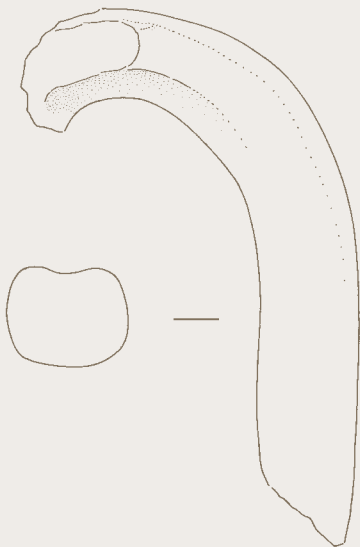

552

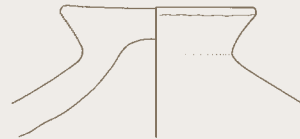

554

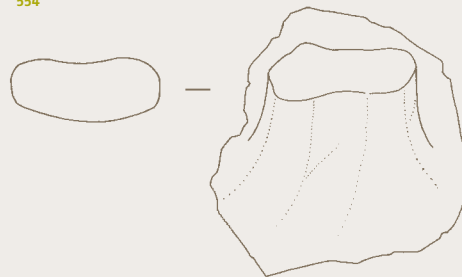

Sektor II

**555. SE 20, kv. 35, gl. 20–40 cm,
inv. št. 5554.**

Fragment ostenja; rjavo rdeče žgano ostenje, okrašeno z vrezi vodoravnih in poševnih črt, vel.: 5,6 x 9,5 cm.

**556. SE 20, kv. 35, gl. 20–40 cm,
inv. št. 5601/1.**

Fragment ostenja; sivo žgano rame lonca, okrašeno z vodoravnim metličastim ornamentom, vel.: 3,8 x 7,7 cm.

**557. SE 20, kv. 35, gl. 20–40 cm,
inv. št. 5596.**

Fragment ostenja; sivo žgano ostenje (rame in vrat) lončka, rame so okrašene z vodoravnim metličastim ornamentom, vel.: 4,2 x 4,9 cm.

558. SE 20, kv. 35, inv. št. 5594/5.

Fragment ustja z ostenjem; sivo črno žgano ustje in del ostenja lončka, vel.: 5,8 x 3,8 cm.

**559. SE 20, kv. 35, gl. 20–40 cm,
inv. št. 5601/2.**

Fragment ostenja; sivo črno žgano ustje in del ostenja lončka, vel.: 3,4 x 7,1 cm.

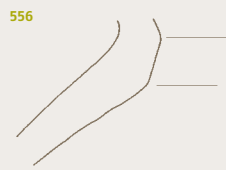

Sektor II

560. SE 20, kv. 35, gl. 20–40 cm, inv. št. 5593.

Fragment ustja; temno rdeče sivo žgano izvihano ustje lonca, na zunanji strani okrašeno z ozkim in plitvim žlebom, vel.: 2,8 x 6,5 cm.

561. SE 20, kv. 35/36, inv. št. 5606/1.

Fragment ustja z ostenjem; sivo žgano izvihano ustje in del ostenja lonca; vel.: 4,4 x 6,7 cm.

562. SE 20, kv. 35/36, inv. št. 5606/2.

Fragment ustja z ostenjem; sivo žgano izvihano ustje, na zunanji površini okrašeno z žlebom, in del ostenja lonca, okrašenega z vrezom, vel.: 3,8 x 6,8 cm.

563. SE 20, kv. 35, gl. 40–60 cm, inv. št. 5600/4.

Fragment ustja; sivo rdeče žgano izvihano ustje lonca, vel.: 3,0 x 6,0 cm.

564. SE 20, kv. 35, gl. 40–60 cm, inv. št. 5600/2.

Fragment ustja z ostenjem; sivo žgano izvihano ustje, vel.: 3,3 x 7,0 cm.

565. SE 20, kv. 35, gl. 40–60 cm, inv. št. 5600/5.

Fragment ustja z ostenjem; sivo žgano izvihano ustje in del ostenja, vel.: 3,0 x 5,3 cm.

566. SE 20, kv. 35, inv. št. 5559/3.

Fragment ustja z ostenjem; rjavo žgano izvihano ustje in del ostenja, vel.: 2,6 x 6,0 cm.

567. SE 20, kv. 35, inv. št. 5594/6.

Fragment ustja; svetlo rdeče žgano izvihano ustje, vel.: 2,4 x 5,0 cm.

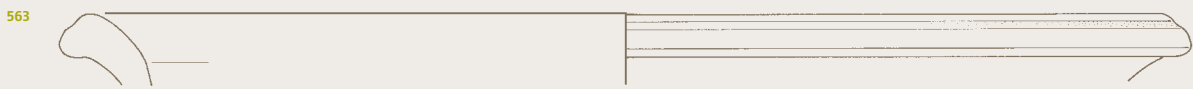
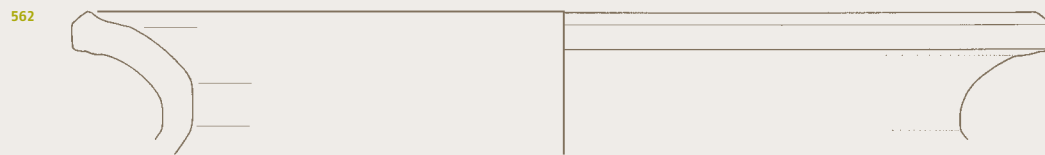
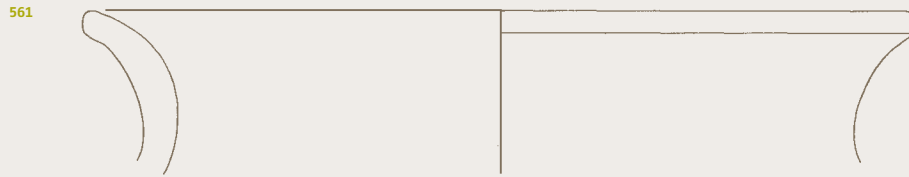
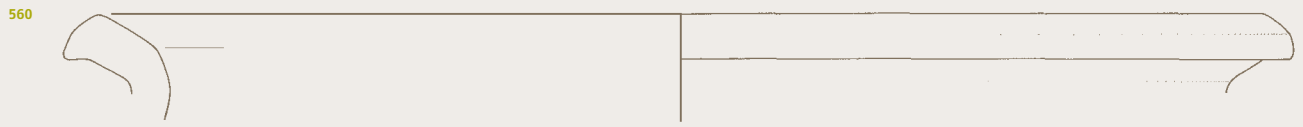

Sektor II

568. SE 20, kv. 35, inv. št. 5556/2.

Fragment ustja z ostenjem; sivo žgano izvihano ustje z žlebom na zunanji strani in del ostenja lonca, okrašenega z žlebljenjem, vel.: 4,6 x 11,1 cm.



569. SE 20, kv. 35, inv. št. 5556/3.

Fragment ustja z ostenjem; sivo žgano izvihano ustje z ozkim žlebom, na notranji površini je tik pod ustjem širok žleb, in del ostenja lonca, okrašenega z vrezom, vel.: 5,4 x 5,7 cm.



572. SE 20, kv. 35, inv. št. 5556/5.

Fragment ustja z ostenjem; sivo žgano izvihano ustje in del ostenja lonca, vel.: 4,4 x 6,0 cm.

573. SE 20, kv. 35, inv. št. 5556/8.

Fragment ustja z ostenjem; sivo žgano izvihano ustje in del ostenja lonca, vel.: 4,4 x 3,5 cm.

570. SE 20, kv. 35, inv. št. 5556/6.

Fragment ustja z ostenjem; sivo žgano izvihano ustje s širokim žlebom na notranji površini in del ostenja lonca, na začetku ram okrašen z globljim žlebom, vel.: 4,6 x 6,1 cm.



571. SE 20, kv. 35, gl. 20–40 cm, inv. št. 5555.

Del lonca; sivo žgano izvihano ustje in del ostenja lonca, okrašenega z valovnico, vel.: 6,0 x 22,0 cm, pr. ustja 16,5 cm.



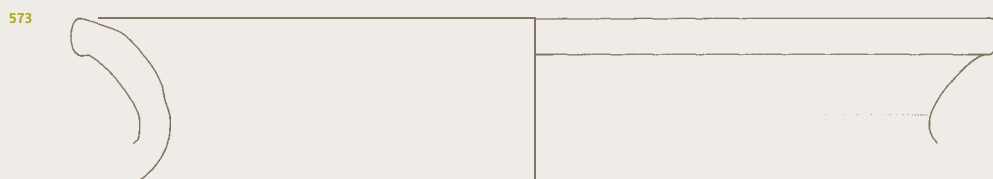
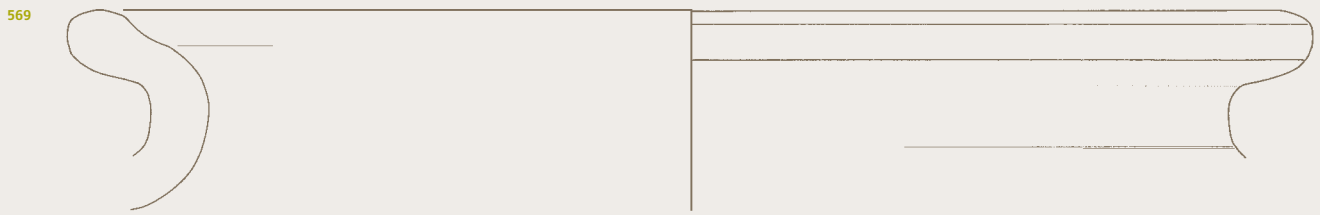
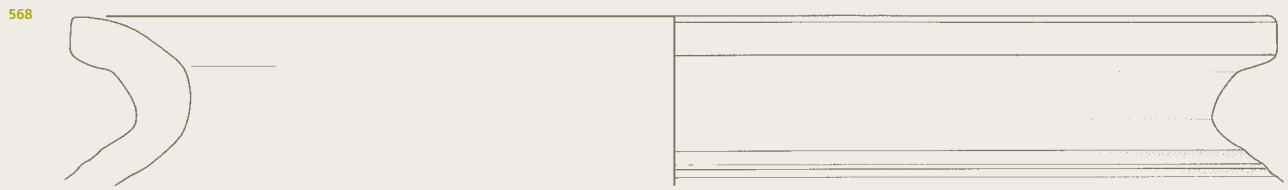

Sektor II

574. SE 20, kv. 35, inv. št. 5556/1 in 5897/4.

Fragment ustja z ostenjem; sivo žgano izvihano in ravno odrezano ustje, okrašeno z žlebovi, in del ostenja lonca, okrašenega z žlebljenjem, vel.: 8,0 x 6,0 cm.



575. SE 20, kv. 35, gl. 20–40 cm, inv. št. 5546/2.

Fragment ustja; sivo žgano izvihano ustje lončka, vel.: 2,6 x 5,6 cm.

576. SE 20, kv. 35, inv. št. 5556/4.

Fragment ustja z ostenjem; sivo žgano izvihano ustje s širšim žlebom na notranji površini in del ostenja lonca, okrašenega z žlebom, vel.: 3,8 x 6,8 cm.

577. SE 20, kv. 35, inv. št. 5516/2.

Fragment ustja z ostenjem; sivo črno žgano izvihano ustje in del ostenja lonca, vel.: 4,0 x 7,0 cm.



578. SE 20, kv. 35, gl. 20–40 cm, inv. št. 5546/1.

Fragment ustja; sivo črno žgano izvihano in poševno odrezano ustje lonca, okrašeno z žlebom na notranji in plitvima žlebovoma na zunanji površini, vel.: 2,4 x 9,0 cm.

579. SE 20, kv. 35, gl. 20–40 cm, inv. št. 5601/5.

Fragment ustja z ostenjem; sivo žgano izvihano ustje z dvema širšima žlebovoma na notranji površini in del ostenja lončka, vel.: 2,0 x 3,5 cm.

580. SE 20, kv. 35, gl. 20–40 cm, inv. št. 5594/3 in 5594/4.

Fragment ustja; rjavo žgano izvihano ustje lonca, vel.: 5,0 x 10,0 cm.

581. SE 20, kv. 35, inv. št. 5556/10.

Fragment ustja; sivo žgano izvihano ustje, vel.: 3,0 x 5,4 cm.

582. SE 20, kv. 35, gl. 20–40 cm, inv. št. 5601/3.

Fragment ustja; sivo žgano izvihano ustje lonca, vel.: 2,0 x 7,0 cm.

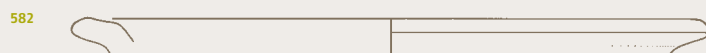
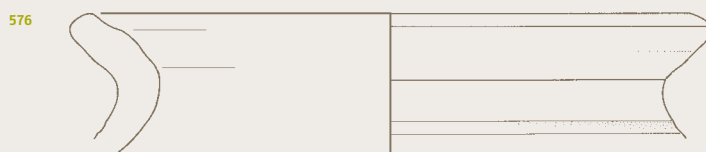

Sektor II

583. SE 20, kv. 35, inv. št. 5594/1.

Fragment ustja z ostenjem; sivo žgano izvihano ustje in del ostenja lonca, vel.: 6,2 x 7,8 cm.

584. SE 20, kv. 35, gl. 20–40 cm, inv. št. 5556/15.

Fragment ustja; sivo žgano ustje, vel.: 4,0 x 3,0 cm.

585. SE 20, kv. 35, inv. št. 5606/3.

Fragment ustja z ostenjem; rdeče žgano izvihano ustje in del ostenja lonca; vel.: 2,6 x 6,1 cm.

586. SE 20, kv. 35, inv. št. 5594/2 in 5594/9.

Fragment ustja z ostenjem; rjavno žgano izvihano ustje in del ostenja, vel.: 4,8 x 9,0 cm.



587. SE 20, kv. 35, inv. št. 5556/7.

Fragment ustja z ostenjem; svetlo rjavno žgano izvihano in ravno odrezano ustje in del ostenja, vel.: 2,6 x 7,2 cm.

588. SE 20, kv. 35, inv. št. 5516/13.

Fragment ustja z ostenjem; rdeče žgano ustje in del ostenja, vel.: 2,2 x 4,0 cm.

589. SE 20, kv. 35, inv. št. 5556/11.

Fragment ustja z ostenjem; svetlo rdeče žgano izvihano in ravno odrezano ustje, okrašeno z žlebovi, in del ostenja, vel.: 2,4 x 4,3 cm.

590. SE 20, kv. 35, inv. št. 5594/11.

Fragment ustja; sivo žgano izvihano in poševno odrezano ustje, okrašeno z žlebovi, vel.: 1,6 x 4,5 cm.

591. SE 20, kv. 35, inv. št. 5594/10.

Fragment ustja z ostenjem; sivo žgano izvihano in ravno odrezano ustje, vel.: 1,4 x 5,0 cm.

592. SE 20, kv. 35, gl. 20–40 cm, inv. št. 5516/10.

Fragment ustja z ostenjem; sivo črno žgano izvihano ustje in del ostenja, okrašenega z žlebom, vel.: 1,8 x 4,2 cm.

583



584



585

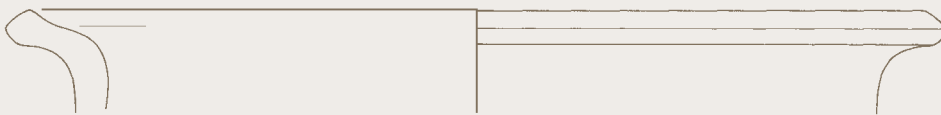

586



587



588



589



590



591



592



Sektor II

593. SE 20, kv. 35, inv. št. 5527/3.

Fragment dna z ostenjem; sivo črno žgano dno in del ostenja lonca, vel.: 5,8 x 6,3 cm.

594. SE 20, kv. 35, inv. št. 5553/2.

Fragment dna z ostenjem; sivo žgano ravno dno in del ostenja lonca, vel.: 4,4 x 7,9 cm.

595. SE 20, kv. 35, gl. 20–40 cm, inv. št. 5545/2.

Fragment dna z ostenjem; sivo žgano dno in del ostenja lonca, vel.: 2,6 x 4,8 cm.

596. SE 20, kv. 35, inv. št. 5515/6 in 5515/10.

Fragment dna z ostenjem; sivo črno žgano dno, ki z upogibom prehaja v trup, in del ostenja lonca, vel.: 4,0 x 6,6 cm.

597. SE 20, kv. 35, inv. št. 5603/1.

Fragment dna z ostenjem; sivo žgano dno in del ostenja lonca, vel.: 3,2 x 5,7 cm.

598. SE 20, kv. 35, gl. 20–40 cm, inv. št. 5553/6.

Fragment dna z ostenjem; sivo rjavo žgano dno in del ostenja, vel.: 4,0 x 4,5 cm.

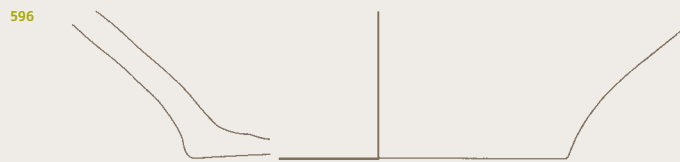

Sektor II

599. SE 20, kv. 35, inv. št. 5527/1.

Fragment dna z ostenjem; sivo žgano dno in del ostenja lonca, vel.: 8,0 x 4,2 cm.

600. SE 20, kv. 22, inv. št. 5589.

Del čaše; svetlo rdeče rahlo vboklo dno z oblikovanim robom, ki z upogibom prehaja v steno, in del ostenja čaše, vel.: v.7,8 cm, pr. dna 5,2 cm.

601. SE 20, kv. 35, inv. št. 5553/1.

Fragment dna z ostenjem; sivo črno žgano ravno dno z oblikovanim robom, ki z upogibom prehaja v trup, in del ostenja lonca, vel.: 4,8 x 9,0 cm.

602. SE 20, kv. 35/36, inv. št. 5604/1.

Fragment dna z ostenjem; sivo žgano ravno dno z oblikovanim robom, ki z upogibom prehaja v steno, in del ostenja, vel.: 3,4 x 5,4 cm.

603. SE 20, kv. 34, inv. št. 5541.

Fragment dna z ostenjem; črno žgano dno in del ostenja, vel.: 5,0 x 5,5 cm.

604. SE 20, kv. 35, gl. 20–40 cm, inv. št. 5553/9.

Fragment dna z ostenjem; rjavno žgano dno in del ostenja, vel.: 2,0 x 3,0 cm.

605. SE 20, kv. 35, gl. 20–40 cm, inv. št. 5545/1.

Fragment dna z ostenjem; rdeče sivo žgano dno in del ostenja lonca, vel.: 3,4 x 6,5 cm.

606. SE 20, kv. 35, inv. št. 5515/7.

Fragment dna z ostenjem; svetlo rdeče žgano, rahlo vboklo dno s polkrožno oblikovanim robom, ki z upogibom prehaja v steno, in del ostenja čaše, na notranji strani dna poteka okrogel žleb, vel.: 2,2 x 6,2 cm, pr. dna 6,2 cm.

607. SE 20, kv. 35/36, inv. št. 5604/2.

Fragment dna z ostenjem; sivo žgano dno in del ostenja lonca, vel.: 2,6 x 3,0 cm.

608. SE 20, kv. 35, gl. 20–40 cm, inv. št. 5603/2.

Fragment dna z ostenjem; sivo žgano dno in del ostenja z žlebom, vel.: 2,8 x 4,5 cm.

609. SE 20, kv. 35, inv. št. 5595.

Fragment dna z ostenjem; sivo žgano dno in del ostenja lonca, vel.: 2,2 x 7,6 cm.

610. SE 20, kv. 35, gl. 20–40 cm, inv. št. 5515/13.

Fragment noge; rdeče sivo žgana noga, vel.: 3,2 x 4,3 cm.

599



600

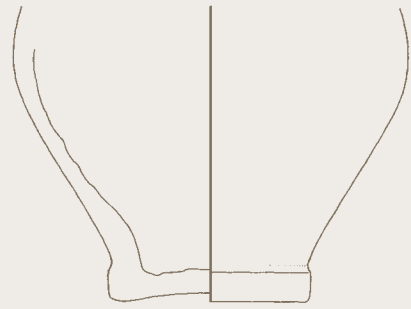

601



602

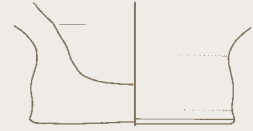

603



604



605



606



607



608



609



610



Sektor II

611. SE 20, kv. 35, gl. 20–40 cm, inv. št. 5515/1.

Fragment dna z ostenjem; sivo žgano ravno dno in del ostenja lonca, vel.: 3,0 x 9,0 cm.

612. SE 20, kv. 35/36, inv. št. 5597.

Fragment dna z ostenjem; sivo žgano dno in del ostenja lonca, okrašenega z vertikalnim metličastim ornamentom, vel.: 3,0 x 7,5 cm.

613. SE 20, kv. 35, inv. št. 5527/2.

Fragment dna z ostenjem; rdeče sivo žgano dno in del ostenja lonca, vel.: 3,2 x 4,8,0 cm.

614. SE 20, kv. 35, gl. 20–40 cm, inv. št. 5553/7.

Fragment dna z ostenjem; sivo rdeče žgano dno in del ostenja, okrašena ga z zarezcami, vel.: 2,7 x 5,0 cm.

615. SE 20, kv. 35, gl. 20–40 cm, inv. št. 5553/8.

Fragment dna z ostenjem; sivo žgano dno in del ostenja, vel.: 2,5 x 3,7 cm.

616. SE 20, kv. 35, gl. 20–40 cm, inv. št. 5553/4.

Fragment dna z ostenjem; rdeče sivo žgano dno in del ostenja, okrašenega s tremi plitvimi vrezi, vel.: 3,4 x 5,2 cm.

617. SE 20, kv. 35, inv. št. 5493.

Dno z ostenjem; svetlo rdeče žgano prstanasto dno, ki z upogibom prehaja v steno, in del ostenja, na notranji površini je na meji med dnom in ostenjem okras kratkih zarezc, vel.: 2,3 x 11,5 cm, pr. dna 10,0 cm.

618. SE 20, kv. 35, inv. št. 5490/1.

Fragment dna z ostenjem; sivo črno–svetlo rjavo žgano prstanasto dno in del ostenja, okrašenega s plitvim žlebom, vel.: 3,6 x 10,5 cm.

619. SE 20, kv. 35, gl. 20–40 cm, inv. št. 5545/3.

Fragment dna z ostenjem; sivo črno žgano dno in del ostenja, vel.: 2,8 x 4,3 cm.

620. SE 20, kv. 35, inv. št. 5553/3.

Fragment dna z ostenjem; sivo rjavo žgano prstanasto dno in del ostenja, vel.: 2,8 x 5,5 cm.

621. SE 20, kv. 35, gl. 20–40 cm, inv. št. 5553/10.

Fragment dna z ostenjem; rdeče žgano prstanasto dno in del ostenja, vel.: 2,0 x 5,0 cm.

622. SE 20, kv. 35, gl. 20–40 cm, inv. št. 5553/5.

Fragment dna z ostenjem; sivo rjavo žgano dno in del ostenja, vel.: 2,5 x 5,0 cm.

623. SE 20, kv. 35, inv. št. 5525.

Dno z ostenjem; rdeče sivo črno žgano dno s polkrožno oblikovanim robom, ki z upogibom prehaja v steno, in del ostenja. Na zunanji površini dna je odtis lončarskega znaka; podoben odtis, le da je globlji, je tudi na notranji površini dna, vel.: 4,8 x 9,3 cm, pr. dna 7,3 cm.



624. SE 20, kv. 35, inv. št. 5515/4.

Fragment dna z ostenjem; rdeče žgano ravno dno in del ostenja lonca, vel.: 3,4 x 6,1 cm.

611



612

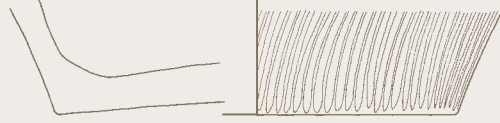

613



614



615



616



617

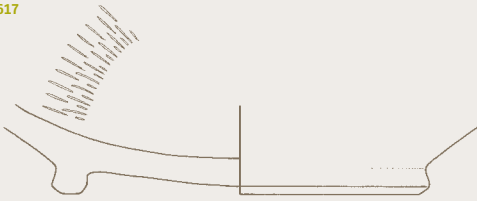

618



619



620



623



621

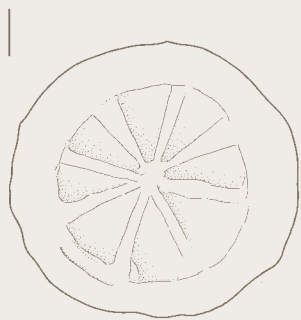

622



624



Sektor II

625. SE 20, kv. 35/36, inv. št. 5605.

Fragment ostenja; svetlo rdeče žgano ostenje, okrašeno z reliefom, vel.: 6,0 x 4,0 cm.

626. SE 20, kv. 35, gl. 20–40 cm, inv. št. 5550.

Fragment ostenja; svetlo rdeče žgano ostenje, okrašeno z reliefom, na notranji in zunanji površini so sledovi temno rdečega premaza (terra sigillata), vel.: 3,0 x 3,4 cm.



627. SE 20, kv. 35, gl. 20–40 cm, inv. št. 5712.

Kovinski fragment; črn železen fragment, vel.: 7,0 x 1,0 cm.

628. SE 20, kv. 35, gl. 20–40 cm, inv. št. 5601/4.

Fragment ustja z ostenjem; sivo žgano izvihano ustje in del ostenja lonca, vel.: 4,2 x 4,0 cm.

629. SE 20, kv. 35, inv. št. 5556/17.

Fragment ustja z ostenjem; svetlo rdeče žgano vertikalno ustje, pod katerim je na notranji strani žleb, in del ostenja, vel.: 2,6 x 3,9 cm.

630. SE 20, kv. 35, inv. št. 5556/13.

Fragment ustja z ostenjem; sivo žgano izvihano ustje in del ostenja lončka, vel.: 2,2 x 4,0 cm.

631. SE 20, kv. 35, gl. 20–40 cm, inv. št. 5556/18.

Fragment ustja; sivo žgano uvihano ustje, vel.: 2,3 x 4,0 cm.

632. SE 20, kv. 35, gl. 20–40 cm, inv. št. 5546/4.

Fragment ustja; sivo žgano izvihano ustje lonca, vel.: 2,2 x 3,5 cm.

633. SE 20, kv. 34, inv. št. 5528/4.

Fragment ustja; rdeče žgano izvihano ustje lonca, na notranji površini okrašeno z vodoravnim metličastim ornamentom, vel.: 2,2 x 4,4 cm.

634. SE 20, kv. 34, inv. št. 5546/3.

Fragment ustja; rdeče žgano izvihano ustje lonca, vel.: 2,3 x 4,8 cm.

635. SE 20, kv. 35, inv. št. 5528/3.

Fragment ustja z ostenjem; sivo žgano izvihano ustje in del ostenja lonca, vel.: 3,4 x 4,4 cm.

636. SE 20, kv. 35, inv. št. 5556/12.

Fragment ustja; sivo žgano izvihano ustje lonca, vel.: 2,0 x 3,7 cm.

625

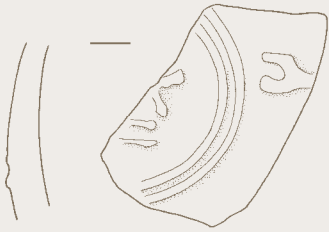

626



627



628



629



630



631



632



633



634



635



636



Sektor II

637. SE 20, kv. 22, gl. 40–60 cm, inv. št. 5589.

Del čaše; svetlo rdeče žgano rahlo vbočeno dno, ki ima polkrožno oblikovan rob in z upogibom prehaja v steno, in del ostenja čaše, vel.: 4,8 x 7,4 cm, pr. dna 5,1 cm.

638. SE 20, kv. 22, gl. 20–40 cm, inv. št. 5530/4.

Fragment ustja z ostenjem; sivo žgano vertikalno ustje, prehod v steno posode je odsekan, in del ostenja, vel.: 3,0 x 3,1 cm.

639. SE 20, kv. 34/37, inv. št. 5677/1.

Fragment ustja z ostenjem, sivo žgano izvihano ustje, vel.: 2,0 x 4,0 cm.

640. SE 20, kv. 34/35, inv. št. 5677/2.

Fragment ustja; rdeče žgano izvihano ustje, vel.: 0,8 x 3,8 cm.

641. SE 20, kv. 34/37, inv. št. 5678.

Fragment dna z ostenjem; rdeče sivo žgano dno in ostenje lonca, vel.: 3,6 x 2,0 cm.

637

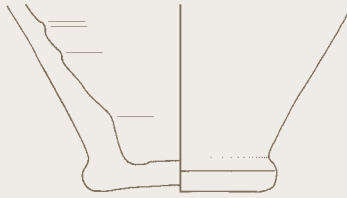

638



639



640



641

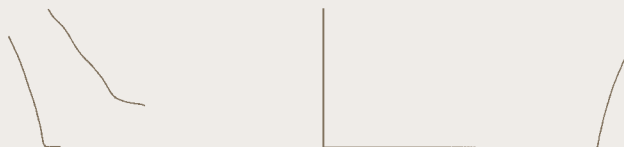

Sektor II

642. Kv. 6,9,20,23,34, inv. št.

5628/2.

Fragment dna z ostenjem; temno rdeče-sivo žgano dno in del ostenja lonca, vel.: 5,2 x 4,8 cm.

643. Kv. 6, 9, 20, 23, 34, inv. št.

5628/3.

Fragment dna z ostenjem; svetlo sivo žgano dno in del ostenja lonca, vel.: 4,2 x 3,1 cm.

644. Kv. 6, 9, 20, 23, 34, inv. št.

5628/1.

Fragment dna z ostenjem; rdeče sivo žgano dno in del ostenja lonca, vel.: 3,0 x 7,5 cm.

645. Kv. 6, 9, 20, 23, 34, inv. št.

5627.

Fragment ustja z ostenjem; sivo žgano ustje, ki je poševno odrezano in orientirano na zunanjo stran, in del ostenja, vel.: 2,2 x 4,0 cm.

646. Kv. 5, 10, 19, 6, 9, 20, (profil),

inv. št. 5623.

Fragment dna z ostenjem; rjavo žgan fragment dna in del ostenja, vel.: 3,2 x 6,0 cm.

647. Kv. 5, 10, 19, 6, 9, 20, (profil),

inv. št. 5624/3.

Fragment ustja; rjavo žgano izvihano ustje, vel.: 2,4 x 5,0 cm.

648. Kv. 5, 10, 19, 6, 9, 20, (profil),

inv. št. 5624/2.

Fragment ustja; rjavo sivo žgano izvihano ustje, vel.: 2,2 x 6,0 cm.

649. Kv. 5, 10, 19, 6, 9, 20, (profil),

inv. št. 5624/1.

Fragment ustja z ostenjem; rjavo sivo žgano izvihano ustje in del ostenja, vel.: 3,0 x 6,0 cm.

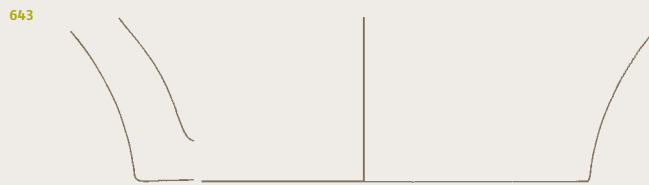

Sektor II

650. SE 58, kv. 21, inv. št. 5709.

Lonček; sivo črno žgan lonček. Dno je rahlo vbočeno, rob dna z upogibom preide v steno posode; tik pod ustjem, na ramenih in največjem obodu so žlebovi; ustje je rahlo izvihano, vel.: v. 19,1 cm, pr. ustja 8,6 cm, pr. dna 6,8 cm.



651. SE 58, kv. 21, inv. št. 5707.

Fragment ustja; sivo rdeče žgano uvihano ustje, vel.: 2,8 x 3,0 cm.

652. SE 29, kv. 9, inv. št. 5706.

Fragment ostenja; svetlo rdeče žgano ostenje skodelice, okrašeno z vzdoravnim tankim žlebom, vel.: 5,5 x 6,0 cm.

653. SE 29, kv. 9, inv. št. 5708.

Fragment dna z ostenjem; svetlo rdeče-sivo žgan spodnji del pladnja (dno in ostenje), okrašen z vrezi vzdoravnih črt, vel.: 2,0 x 5,8 cm.

654. SE 29, kv. 9, inv. št. 5705.

Fragment opeke; rdeče žgana tegula, vel.: 4,6 x 8,6 cm.

655. SE 29, kv. 9, inv. št. 5704.

Fragment opeke; rdeče žgana tegula z vertikalnimi grebeni in žlebovi, vel.: 7,4 x 3,6 cm.

650

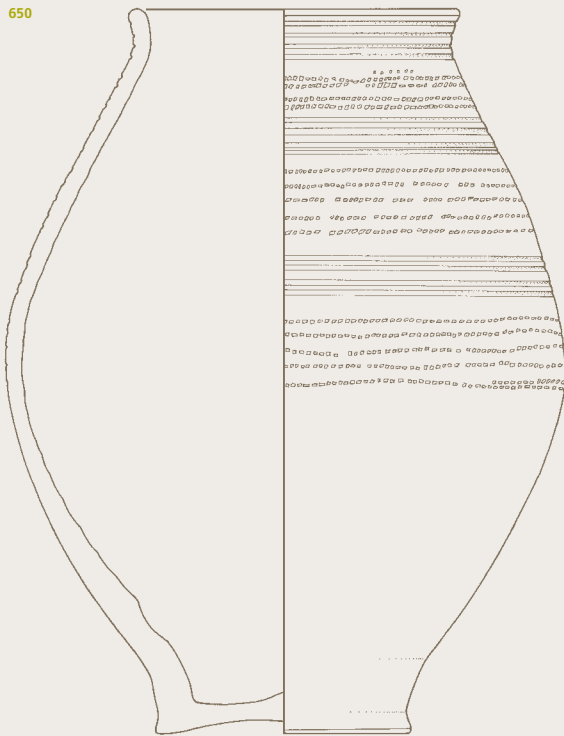

651

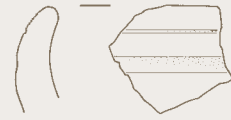

652

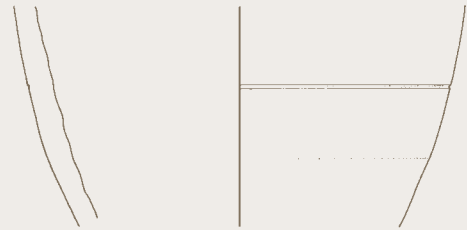

653



654



655



Sektor II

656. SE 57, kv. 20, inv. št. 5613.

Del sklede; svetlo rdeče žgano rahlo izvihano ustje, pod njim je žleb, in del ostenja z žlebom ter reliefnim okrasom. Na notranji in zunanji strani je temno rdeč premaz (terra sigillata), vel.: v. 9,6 cm, pr. ustja 24 cm.



657. SE 57, kv. 20, inv. št. 5679.

Fragment ostenja; sivo rdeče-rjavo sivo žgano ostenje lonca, okrašeno z navpičnim metličastim ornamentom, vel.: 23 x 21 cm.

658. SE 57, kv. 20, inv. št. 5620.

Del pokrova; sivo črno-rdeče žgan votel pokrov z ohranjenim držajem, vel.: 6,0 x 12,3 cm, pr. držaja 5,5 cm.

659. SE 57, kv. 20, inv. št. 5681.

Fragment ustja z ostenjem; svetlo sivo- sivo črno žgano izvihano ustje in del ostenja lončka, vel.: 4,2 x 4,6 cm.

656

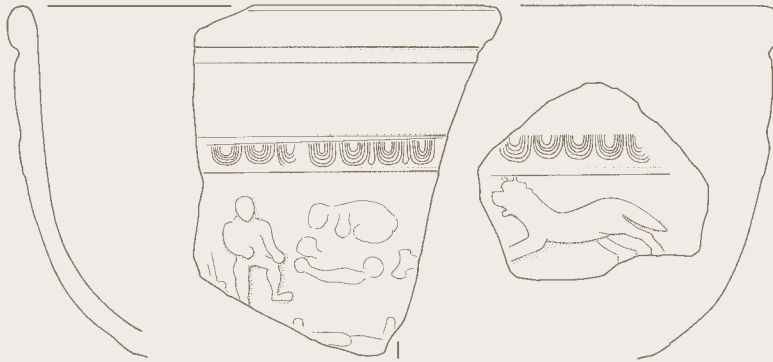

657



658

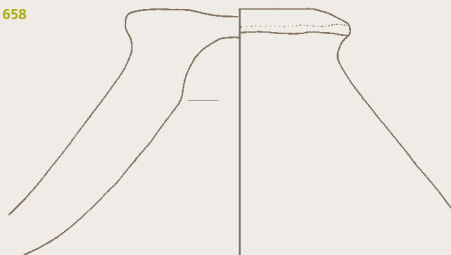

659

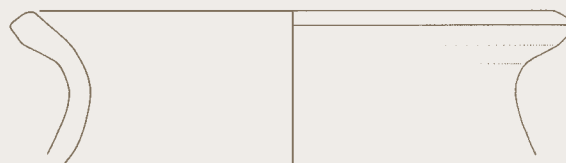

Sektor II

660. SE 57, kv. 20, inv. 5631/1.

Fragment opeke; rdeče žgana tegula, vel.: 23,8 x 26,0 cm.



661. SE 57, kv. 20, inv. št. 5631/2.

Fragment opeke; rdeče žgana tegula, vel.: 7,0 x 10,5 cm.



663. SE 57, kv. 20, inv. št. 5680.

Fragment opeke; rdeče žgana tegula, vel.: 15,4 x 11,0 cm.



662. SE 57, kv. 20, inv. št. 5631/3.

Fragment opeke; rdeče žgana tegula, vel.: 9,5 x 9,0 cm.



664. SE 57, kv. 20, inv. št. 5682/2.

Fragment ustja z ostenjem; sivo črno-rdeče žgano vertikalno ustje in del ostenja, vel.: 6,0 x 4,0 cm.

665. SE 57, kv. 20, inv. št. 5682/3.

Fragment ostenja; črno žgano ostenje z vodoravnim metličastim ornamentom, vel.: 7,0 x 5,3 cm.

666. SE 57, kv. 20, inv. št. 5682/1.

Fragment ostenja; svetlo sivo žgano ostenje, okrašeno z vodoravnim metličastim ornamentom in vmesnimi deli navpičnega metličastega ornamenta, vel.: 8,0 x 8,0 cm.

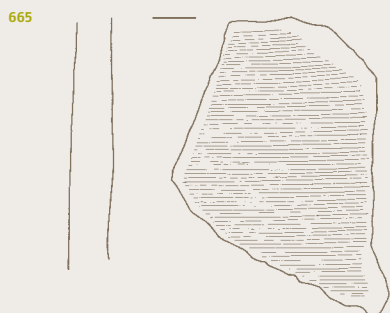
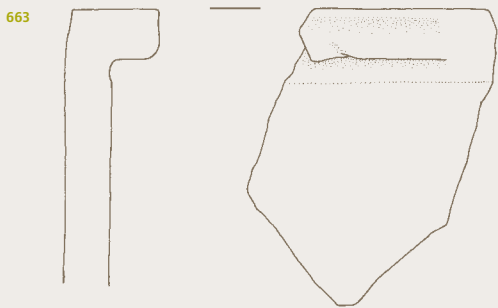
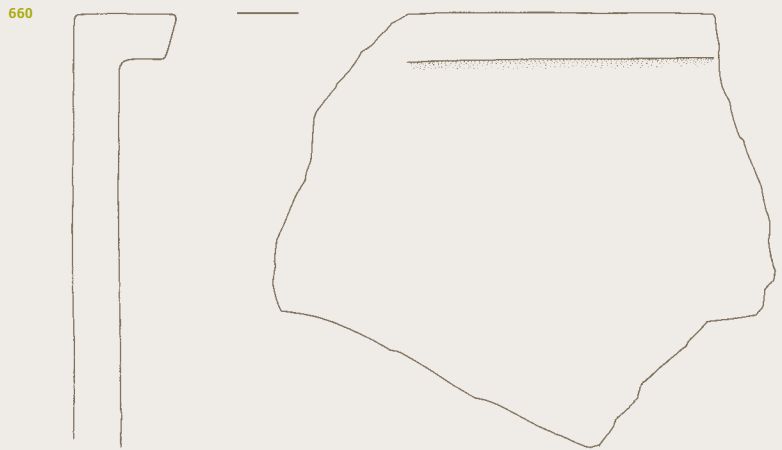

Sektor II

667. SE 121, kv. 34, inv. št. 5685, 5687 in 5688.

Lonec; rjavo rdeče-sivo črno žgan lonec z izvihanim ustjem in metličastim okrasom na ostenju – na ramenih je navpičen, na trupu pa vodoraven metličast ornament, vel.: v. 32 cm, pr. ustja 17,2 cm, pr. najširšega oboda 25,2 cm (dno manjka).



668. SE 121, kv. 34/35, inv. št. 5684.
Fragment dna; rjavo sivo žgano dno, vel.: 1,8 x 8,0 cm.

669. SE 121, kv. 34, inv. št. 5683 in 5685/4.

Skleda; sivo črno žgana skleda z ravnim dnom in navpično postavljenim robom ustja, na ostenju pod ustjem je ozek žleb, vel.: v. 12,0 cm, pr. ustja 35,5 cm, pr. dna 13,0 cm.



670. SE 121, kv. 34/35, inv. št. 5686.
Pokrov; rdeče sivo črno žgan votel pokrov z držajem, vel.: v. 6,0 cm, pr. roba oboda 20,7 cm, pr. držaja 6,0 cm.

671. SE 121, kv. 34, inv. št. 5689.
Fragment ustja z ostenjem; rdeče žgano izvihano ustje in del ostenja, vel.: 3,4 x 8,0 cm.

M 1:2

M 1:4 667, 668, 670

667



668



669

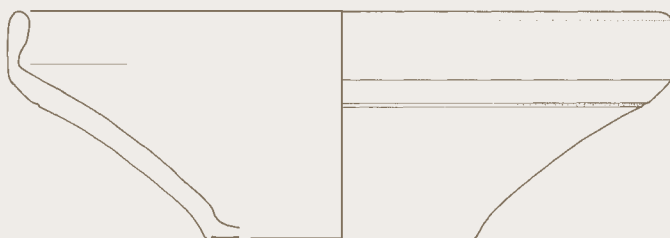

670

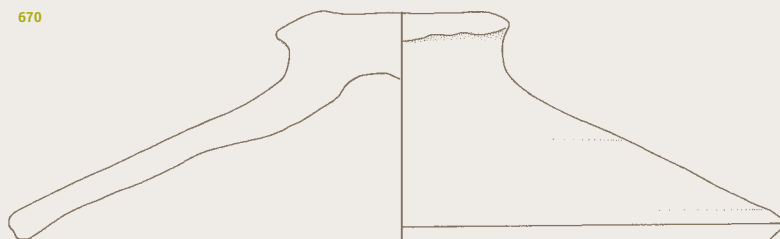

671



SE 021

Sektor II

672. SE 122, kv. 23, inv. št. 5698.

Pokrov; sivo črno žgan votel pokrov z držajem, na zunanji površini je okrašen z navpičnim, na notranji površini pa z vodoravnim metličastim ornamentom, vel.: v. 9,4 cm, pr. roba oboda 21 cm, pr. držaja 6,7 cm.



673. SE 122, kv. 23, inv. št. 5690.

Fragment pokrova; sivo žgan držaj in ostenje votlega pokrova, vel.: 4,0 x 5,5 cm, pr. držaja 4,0 cm.

674. SE 122, kv. 23, inv. št.

5691/20.

Fragment pokrova; sivo žgan rob votlega pokrova, vel.: 5,0 x 5,3 cm.

675. SE 122, kv. 23, inv. št.

5691/39.

Fragment ostenja; svetlo rdeče žgano ostenje s plastičnim modeliranim robrom, vel.: 2,2 x 3,0 cm.

676. SE 122, kv. 23, inv. št.

5692/10.

Fragment dna; sivo črno žgano dno s koničasto oblikovanim robom, ki z upogibom prehaja v steno, in del ostenja z odtisom trikotnega predmeta, vel.: 4,8 x 5,5 cm.

677. SE 122, kv. 23, inv. št.

5691/37.

Fragment ustja z ostenjem; svetlo rdeče žgano izvihano in ravno odrezano ustje ter del ostenja z vodoravnim žlebom tik pod ustjem, vel.: 2,0 x 3,0 cm.

678. SE 122, kv. 23, inv. št.

5692/11.

Fragment dna z ostenjem; sivo žgano dno in del ostenja, na notranji površini je na prehodu med dnom in ostenjem žleb, vel.: 4,0 x 3,5 cm.

679. SE 122, kv. 23, inv. št. 5695/2.

Fragment dna z ostenjem; sivo črno žgano dno z oblikovanim robom, ki z žlebom prehaja v trup, in del ostenja, okrašenega z dvema odtisoma, vel.: 3,1 x 6,0 cm.

680. SE 122, kv. 23, inv. št.

5691/25.

Fragment dna z ostenjem; sivo žgano prstanasto dno, ki z vrezom prehaja v steno, in del ostenja, vel.: 2,2 x 6,7 cm.

681. SE 122, kv. 23, inv. št. 5692/8.

Del posode; svetlo rdeče žgano dno s polkrožno oblikovanim robom in del ostenja, vel.: v. 4,2 cm, pr. dna 5,2 cm.

682. SE 122, kv. 23, inv. št. 5692/6.

Fragment dna z ostenjem; svetlo rdeče žgano prstanasto dno in del ostenja, vel.: 2,2 x 5,5 cm.

672

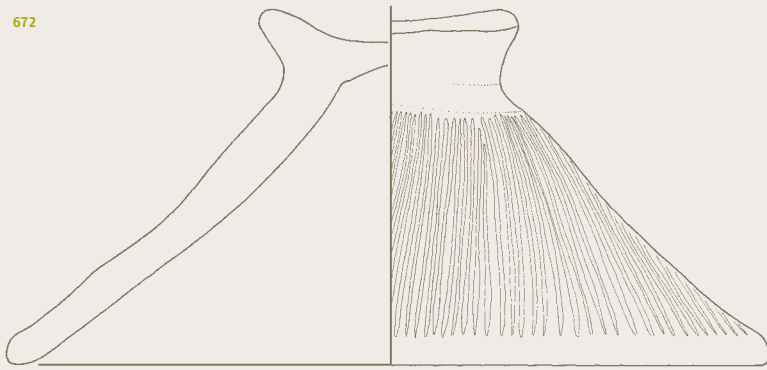

673



674



675



676

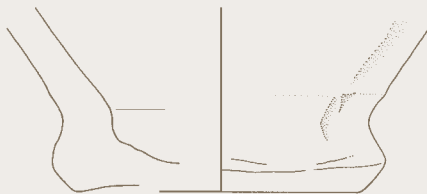

677



678



679



680



681



682



Sektor II

683. SE 122, kv. 23, inv. št. 5691/3.

Del lonca; rdeče sivo žgano izvihano ustje in del ostenja lonca, okrašenega s poševnim metličastim ornamentom, ki poteka v dveh smereh, vel.: 7,2 x 12,0 cm.

684. SE 122, kv. 23, inv. št. 5691/2.

Del lonca; svetlo sivo žgano izvihano ustje s plitvim žlebom ter del ostenja lonca, okrašenega z vodoravnim in poševnim metličastim ornamentom, vel.: 6,2 x 11,5 cm.

685. SE 122, kv. 23, inv. št. 5701/2.

Fragment ustja z ostenjem; rdeče sivo žgano izvihano ustje in del ostenja lonca, okrašenega s poševnim metličastim ornamentom, vel.: 5,6 x 5,0 cm.

686. SE 122, kv. 23, inv. št. 5691/5.

Fragment ustja z ostenjem; rjavo rdeče žgano izvihano ustje in del ostenja lonca, okrašenega z vodoravnim in navpičnim žlebljenjem, vel.: 5,4 x 5,0 cm.

687. SE 122, kv. 23, inv. št. 5691/6.

Del lonca; rdeče sivo žgano izvihano ustje z žlebom in del ostenja lonca, okrašenega z odtisi prsta in metličastim ornamentom, ki ga prekinjajo poševni žlebi, vel.: 5,4 x 8,0 cm.

683



684

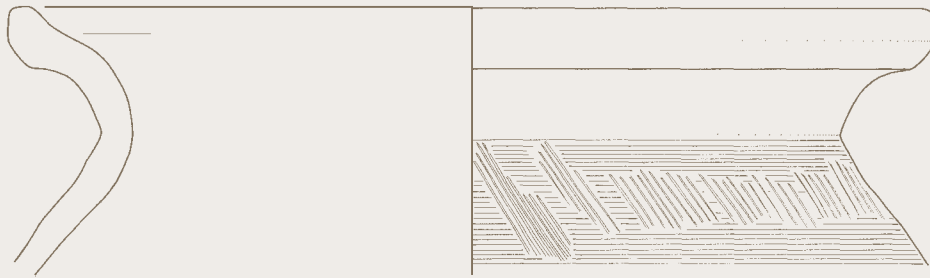

685



686

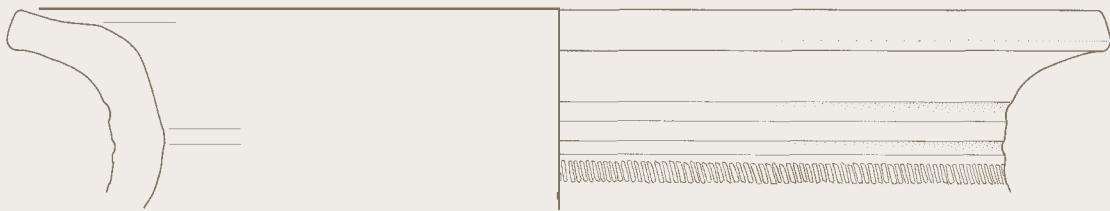

687



Sektor II

688. SE 122, kv. 23, inv. št. 5691/4.

Fragment ostenja; svetlo sivo žgane rame in vrat lonca, okrašenega s plitvimi žlebovi, ki se nadaljujejo tudi na začetek ram, pod tem okrasom so poševne zarezice in žleb, vel.: 6,2 x 8,5 cm.

689. SE 122, kv. 23, inv. št. 5695/3.

Fragment ostenja; sivo žgan zgornji del ostenja z žlebom na začetku ram, vel.: 5,0 x 7,0 cm.

690. SE 122, kv. 23, inv. št.

5691/21.

Fragment zgornjega dela ostenja; rdeče žgano rame z okrasom vodoravnega žleba in del vratu, vel.: 5,0 x 6,0 cm.

691. SE 122, kv. 23, inv. št. 5695/1.

Fragment ostenja; sivo črno žgan zgornji del ostenja, okrašen z valovitim metličastim ornamentom, ki poteka v raznih smereh, nad tem ornamentom je na začetku ram okras z odtisi, vel.: 6,4 x 8,0 cm.

692. SE 122, kv. 23, inv. št. 5696/1.

Fragment ustja z ostenjem; rdeče rjavo žgano izvihano in ravno odrezano ustje, okrašeno z žlebovi, in del ostenja lonca, okrašenega s plitvim žlebljenjem, vel.: 11,4 x 5,0 cm.

693. SE 122, kv. 23, inv. št. 5696/2.

Fragment ustja z ostenjem; sivo rjavo žgano izvihano ustje in del ostenja lončka, okrašenega z vodoravno žlebljenimi linijami in navpičnimi vrezji, vel.: 4,3 x 5,5 cm.

688

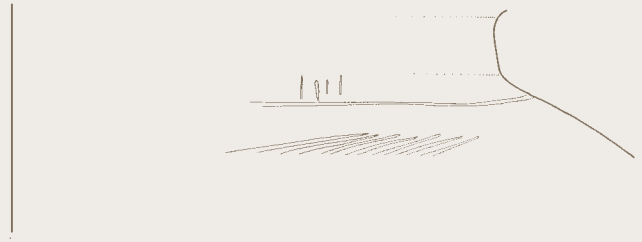

689



690

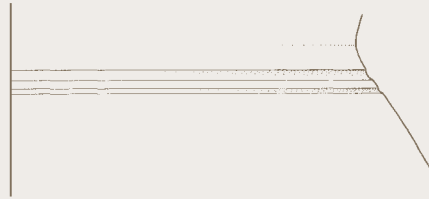

691



692



693

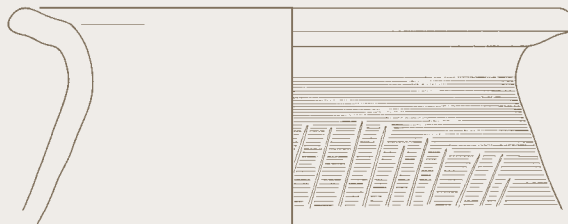

Sektor II

694. SE 122, kv. 23, inv. št. 5691/7.

Fragment ustja z ostenjem; sivo žgano izvihano ustje in del ostenja lonca, vel.: 5,4 x 6,0 cm.

695. SE 122, kv. 23, inv. št.

5691/22.

Fragment ustja z ostenjem; svetlo rjavo žgano izvihano ustje in del ostenja lonca, na začetku ram je žleb, vel.: 4,0 x 6,7 cm.

696. SE 122, kv. 23, inv. št. 5701/1.

Fragment ustja z ostenjem; sivo rdeče žgano izvihano ustje in del ostenja lonca, vel.: 5,2 x 9,2 cm.

697. SE 122, kv. 23, inv. št.

5691/11.

Fragment ustja z ostenjem; svetlo sivo žgano izvihano ustje in usmerjeno navzgor, prehod v vrat je odsekan, in del ostenja lončka, okrašenega z vrezom, vel.: 4,0 x 10,0 cm.

698. SE 122, kv. 23, inv. št.

5691/14.

Fragment ustja z ostenjem; sivo žgano izvihano ustje in del ostenja z vrezi vodoravnih in navpičnih črt, vel.: 6,0 x 6,8 cm.

699. SE 122, kv. 23, inv. št.

5691/13.

Fragment ustja z ostenjem; svetlo rjavo žgano izvihano ustje in del ostenja z okrasom vodoravnega žlebljenja, vel.: 5,2 x 5,0 cm.

694



695



696

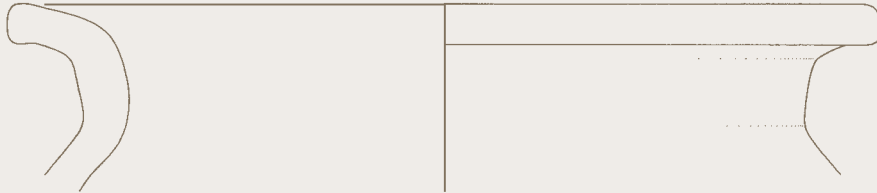

697



698



699



Sektor II

700. SE 122, kv. 23, inv. št. 5691/26.

Fragment ustja; svetlo sivo žgano izvihano ustje, vel.: 2,5 x 5,0 cm.

701. SE 122, kv. 23, inv. št. 5691/30.

Fragment ustja z ostenjem; svetlo sivo žgano izvihano ustje in del ostenja lonca z žlebom, vel.: 4,0 x 4,0 cm.

702. SE 122, kv. 23, inv. št. 5700/6.

Fragment ustja; svetlo sivo žgano izvihano ustje, okrašeno s plitvimi žlebovi na zunanji in notranji površini, vel.: 2,3 x 3,0 cm.

703. SE 122, kv. 23, inv. št. 5700/8.

Fragment ustja z ostenjem; sivo žgano izvihano ustje in del ostenja, na meji med vratom in ostenjem je žleb, vel.: 4,0 x 3,7 cm.

704. SE 122, kv. 23, inv. št. 5691/32.

Fragment ustja z ostenjem; sivo rdeče žgano izvihano ustje in del ostenja, vel.: 3,0 x 4,5 cm.

705. SE 122, kv. 23, inv. št. 5691/15.

Fragment ustja z ostenjem; sivo rjavo žgano izvihano ustje in del ostenja lonca, okrašenega z žlebom, vel.: 4,0 x 5,0 cm.

706. SE 122, kv. 23, inv. št. 5691/10.

Fragment ustja z ostenjem; sivo rdeče žgano izvihano ustje in del ostenja lonca, vel.: 4,0 x 6,0 cm.

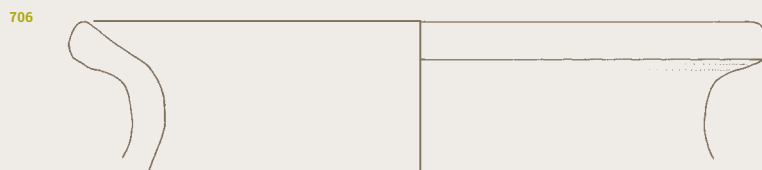
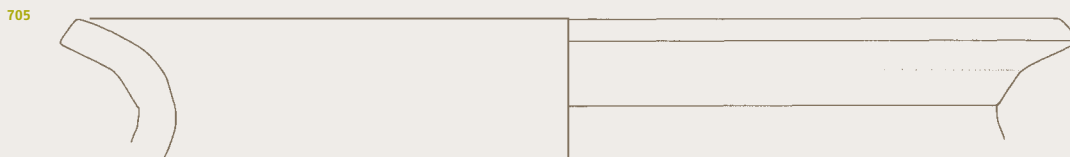
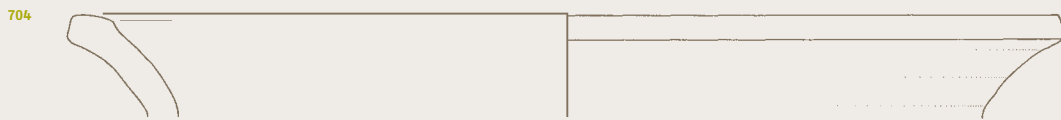
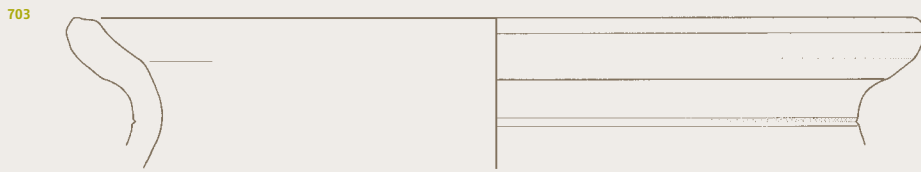
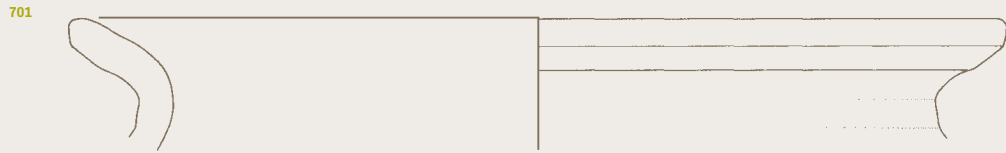

Sektor II

707. SE 122, kv. 23, inv. št. 5691/31.

Fragment ustja; rjavo rdeče žgano izvihano ustje z žlebom, vel.: 3,0 x 5,5 cm.

708. SE 122, kv. 23, inv. št. 5701/4.

Fragment ustja z ostenjem; belo sivo žgano izvihano ustje, usmerjeno navzgor, in del ostenja, vel.: 2,8 x 6,0 cm.

709. SE 122, kv. 23, inv. št. 5701/6.

Fragment ustja; sivo žgano ustje, vel.: 2,0 x 5,4 cm.

710. SE 122, kv. 23, inv. št. 5703.

Fragment ustja; sivo rjavo žgano izvihano ustje s širšim žlebom na notranji in ožjim žlebom na zunanji površini, vel.: 1,4 x 5,4 cm.

711. SE 122, kv. 23, inv. št. 5691/9.

Fragment ustja z ostenjem; rjavo žgano izvihano ustje in del ostenja lonca, vel.: 3,8 x 6,8 cm.

712. SE 122, kv. 23, inv. št. 5701/8.

Fragment ustja z ostenjem; sivo rjavo žgano izvihano ustje in del ostenja sklede, vel.: 2,4 x 3,8 cm.

713. SE 122, kv. 23, inv. št. 5691/34.

Fragment ustja z ostenjem; sivo žgano izvihano ustje in del ostenja lonca z žlebom na začetku ram, vel.: 3,0 x 3,0 cm.

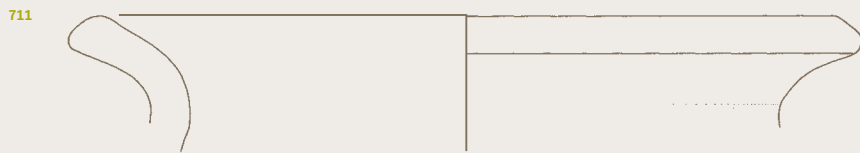

Sektor II

714. SE 122, kv. 23, inv. št.

5691/28.

Fragment ustja z ostenjem; rjavo sivo žgano in ravno odrezano ustje in del ostenja, vel.: 2,6 x 5,0 cm.

715. SE 122, kv. 23, inv. št.

5691/17.

Fragment ustja z ostenjem; sivo rjavo žgano izvihano ustje in del ostenja, vel.: 3,0 x 5,0 cm.

716. SE 122, kv. 23, inv. št. 5701/7.

Fragment ustja z ostenjem; sivo žgano izvihano ustje in del ostenja lončka, vel.: 3,0 x 5,3 cm.

717. SE 122, kv. 23, inv. št. 5700/9.

Fragment ustja z ostenjem; rdeče sivo žgano izvihano ustje, in del ostenja lončka, na začetku ram je žleb, vel.: 3,0 x 4,1 cm.

718. SE 122, kv. 23, inv. št.

5691/29.

Fragment ustja; sivo žgano izvihano ustje, vel.: 2,5 x 4,0 cm.

719. SE 122, kv. 23, inv. št. 5700/3.

Fragment ustja z ostenjem; sivo črno žgano izvihano ustje, okrašeno s tankim žlebom, in del ostenja lonca, vel.: 2,9 x 7,7 cm.

720. SE 122, kv. 23, inv. št. 5696/4.

Fragment ustja z ostenjem; rdeče sivo žgano izvihano ustje, usmerjeno navzgor, in del ostenja, vel.: 4,0 x 7,1 cm.

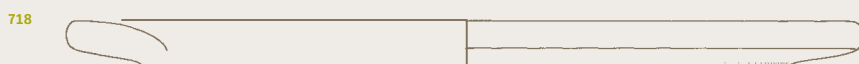
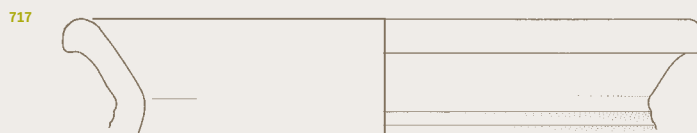

Sektor II

721. SE 122, kv. 23, inv. št. 5700/1.

Del pladnja; rdeče žgano uvihano ustje, usmerjeno navzgor, in del ostenja pladnja, vel.: 4,6 x 7,7 cm.

722. SE 122, kv. 23, inv. št. 5691/1.

Del pladnja; svetlo rdeče žgano uvihano ustje, osmerjeno navzgor, del ostenja in dna pladnja, vel.: 4,4 x 13,0 cm.

723. SE 122, kv. 23, inv. št. 5700/2.

Del pladnja; sivo žgano uvihano ustje, usmerjeno navzgor, na notranji strani je tik pod ustjem tanek žleb, in del ostenja pladnja, vel.: 4,1 x 5,3 cm.

724. SE 122, kv. 23, inv. št. 5691/19.

Fragment ustja z ostenjem; rdeče žgano uvihano ustje, usmerjeno navzgor, in del ostenja pladnja, vel.: 3,6 x 6,0 cm.

725. SE 122, kv. 23, inv. št. 5691/16.

Fragment ustja z ostenjem; sivo žgano uvihano ustje, usmerjeno navzgor, na notranji strani je tik pod ustjem tanek žleb, in del ostenja pladnja, vel.: 3,0 x 5,3 cm.

726. SE 122, kv. 23, inv. št. 5701/3.

Fragment ustja z ostenjem; rdeče žgano uvihano ustje in del ostenja, vel.: 3,6 x 7,0 cm.

721



722



723



724



725



726



Sektor II

727. SE 122, kv. 23, inv. št. 5696/3.

Fragment ustja; sivo žgano rahlo izvihano ustje (rob ustja) sklede, okrašeno s tremi pasovi žlebovi, vel. 4,3 x 5,2 cm.

728. SE 122, kv. 23, inv. št. 5699/2.

Fragment ustja z ostenjem; svetlo rdeče žgano ustje z žlebom in del ostenja melnice, vel.: 4,4 x 4,2 cm.

729. SE 122, kv. 23, inv. št. 5699/1.

Fragment ostenja; sivo rdeče žgano ostenje sklede s sledovi temno rjava premaza na notranji površini, na zunanji površini je rebro, ki ga od spodaj in zgoraj poudarja žleb, vel.: 4,0 x 8,5 cm.

730. SE 122, kv. 23, inv. št.

5691/38.

Fragment ustja z ostenjem; svetlo rdeče žgano rahlo izvihano ustje (rob ustja) in del ostenja sklede, vel.: 2,5 x 3,1 cm.

731. SE 122, kv. 23, inv. št. 5700/4.

Fragment ustja z ostenjem; sivo rdeče žgano uvihano ustje in del ostenja sklede, vel.: 3,6 x 5,3 cm.

732. SE 122, kv. 23, inv. št.

5691/18.

Fragment ustja z ostenjem; svetlo rdeče žgano uvihano ustje in ostenje pladnja, vel.: 2,2 x 8,5 cm.

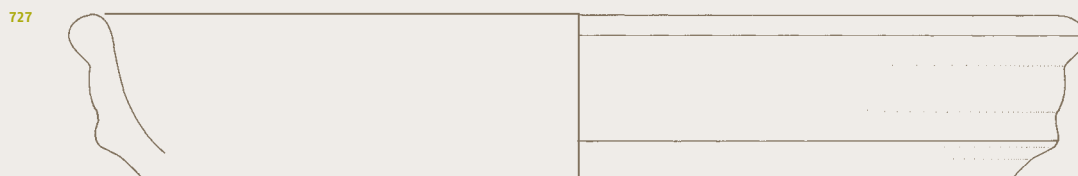

Sektor II

733. SE 122, kv. 23, inv. št. 5694/1.

Fragment dna z ostenjem; sivo žgano dno in del ostenja lonca, vel.: 6,0 x 5,6 cm.

734. SE 122, kv. 23, inv. št.

5692/13.

Fragment dna z ostenjem; svetlo rjavo žgano dno in del ostenja lonca, okrašenega z vrezom, vel.: 6,2 x 4,5 cm.

735. SE 122, kv. 23, inv. št.

5692/14.

Fragment dna z ostenjem; rdeče sivo žgano dno in del ostenja lonca, vel.: 5,2 x 5,5 cm.

736. SE 122, kv. 23, inv. št.

5692/12.

Fragment dna z ostenjem; sivo žgano dno in del ostenja lonca, vel.: 5,0 x 7,7 cm.

737. SE 122, kv. 23, inv. št. 5692/9.

Fragment dna z ostenjem; sivo črno žgano dno in del ostenja, vel.: 3,8 x 5,4 cm.

738. SE 122, kv. 23, inv. št. 5702.

Fragment dna z ostenjem; svetlo sivo žgano dno in del ostenja lonca, vel.: 3,4 x 5,2 cm.

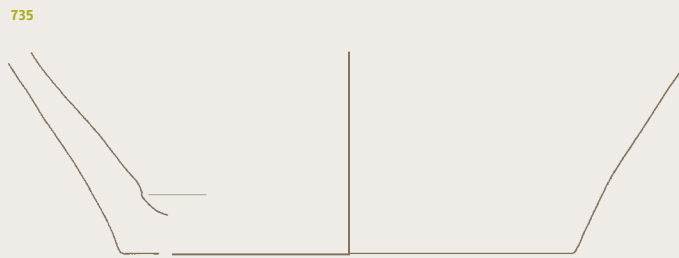
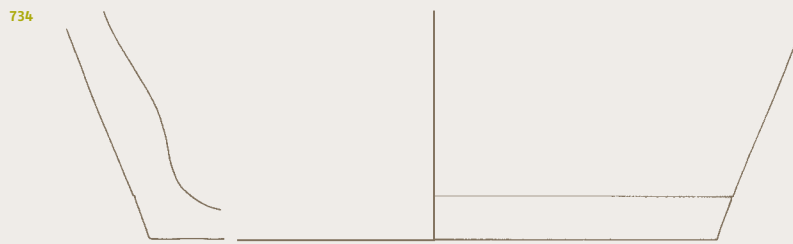

Sektor II

739. SE 54, kv. 20, inv. št. 5615.

Fragment dna z ostenjem; rjavo žgano dno in del ostenja, vel.: 3,4 x 6,0 cm.

740. SE 122, kv. 23, inv. št. 5699/4.

Fragment dna z ostenjem; sivo rjavo žgano dno in del ostenja, na zunanji površini dna je širok in plitev žleb, vel.: 2,0 x 4,5 cm.

741. SE 122, kv. 23, inv. št. 5694/3.

Fragment dna; rjavo rdeče žgano ravno dno, vel.: 1,8 x 4,3 cm.

742. SE 122, kv. 23, inv. št. 5694/2.

Fragment dna; sivo žgano dno, ki se zožuje proti sredini, vel.: 2,4 x 6,2 cm.

743. SE 122, kv. 23, inv. št. 5692/7.

Fragment dna z ostenjem; rdeče žgano dno in del ostenja lonca, okrašenega s poševnim metličastim ornamentom, vel.: 2,8 x 6,0 cm.

744. SE 122, kv. 23, inv. št. 5692/4.

Fragment dna; svetlo rdeče žgano dno pladnja, na notranji površini potekajo žlebovi v koncentričnih krogih in v njih so vidni sledovi temno rdečega premaza, vel.: 1,0 x 6,6 cm.

745. SE 122, kv. 23, inv. št. 5699/3.

Fragment dna; rjavo sivo žgano dno, vel.: 2,0 x 3,7 cm.

746. SE 122, kv. 23, inv. št. 5692/5.

Fragment dna z ostenjem; svetlo rdeče žgano dno s polkrožno oblikovanim robom, ki z žlebom preha-ja v steno, in del ostenja čaše, vel.: 3,6 x 4,7 cm.



747. SE 122, kv. 23, inv. št. 5697 in 5700/5.

Fragment ročaja; sivo žgan trakast ročaj s širokim žlebom, vel.: 15,2 x 4,0 cm.

748. SE 122, kv. 23, inv. št. 5691/23.

Fragment ustja; sivo rjavo žgano izvihano in ravno odrezano ustje lonca, okrašeno z žlebljenjem v treh pasovih, vel.: 4,0 x 3,7 cm.

749. SE 122, kv. 23, inv. št. 5692/1.

Fragment ustja z ostenjem; svetlo rjavo žgano izvihano ustje, na meji med ustjem in ostenjem je rebro, in del ostenja melnice, vel.: 4,3 x 4,1 cm.

750. SE 122, kv. 23, inv. št. 5692/2.

Fragment ostenja; svetlo rjavo žgano ostenje melnice, na notranji strani je modelirano rebro, vel.: 6,0 x 3,2 cm.

751. SE 122, kv. 23, inv. št. 5691/8.

Fragment ustja z ostenjem; sivo žgano izvihano ustje in del ostenja lonca, vel.: 5,3 x 5,6 cm.

752. SE 122, kv. 23, inv. št. 5691/33.

Fragment ustja z ostenjem; sivo žgano izvihano ustje in del ostenja, vel.: 3,3 x 2,3 cm.

753. SE 122, kv. 23, inv. št. 5696/7.

Fragment ustja; sivo žgano izvihano ustje, vel.: 1,6 x 2,6 cm.

754. SE 122, kv. 23, inv. št. 5691/41.

Fragment ustja; svetlo rdeče žgano ustje, vel.: 1,0 x 2,6 cm.

755. SE 122, kv. 23, inv. št. 5691/27.

Fragment ustja; sivo rjavo žgano horizontalno izvihano ustje, okrašeno s tremi pasovi žlebov, vel.: 3,5 x 4,0 cm.

756. SE 122, kv. 23, inv. št. 5696/9.

Fragment ustja z ostenjem; sivo žgano izvihano ustje s tankim žlebom na notranji površini, in del ostenja, okrašenega z žlebom na zunanji površini, vel.: 1,4 x 2,7 cm.

757. SE 122, kv. 23, inv. št. 5696/5.

Fragment ustja z ostenjem; sivo rdeče žgano izvihano ustje in del ostenja, na meji med ustjem in ostenjem so plitvi žlebovi, vel.: 1,8 x 3,0 cm.

758. SE 122, kv. 23, inv. št. 5696/6.

Fragment ustja z ostenjem; sivo belo žgano izvihano ustje, usmerjeno navzgor, in del ostenja, vel.: 3,0 x 3,2 cm.

759. SE 122, kv. 23, inv. št. 5696/8.

Fragment ustja; sivo žgano izvihano ustje s širokim žlebom na notranji površini, vel.: 2,0 x 3,4 cm.

760. SE 122, kv. 23, inv. št. 5691/40.

Fragment ustja z ostenjem; sivo rdeče žgano uvihano ustje, usmerjeno navzgor, in del ostenja pladnja, vel.: 2,8 x 2,8 cm.

761. SE 122, kv. 23, inv. št. 5691/35.

Fragment ustja; sivo rdeče žgano vertikalno ustje, vel.: 2,6 x 3,5 cm.

762. SE 122, kv. 23, inv. št. 5701/9.

Fragment ustja; sivo črno žgano rahlo izvihano in ravno odrezano ustje, usmerjeno navzgor, vel.: 2,6 x 2,7 cm.

763. SE 122, kv. 23, inv. št. 5691/12.

Fragment ustja z ostenjem; sivo žgano izvihano ustje in del ostenja lonca, vel.: 4,0 x 3,3 cm.

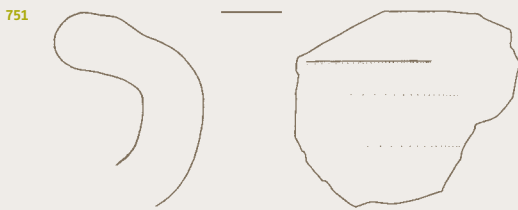
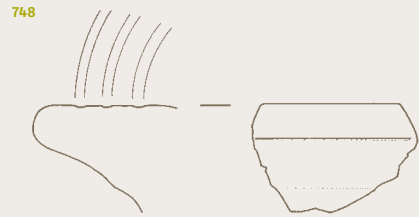
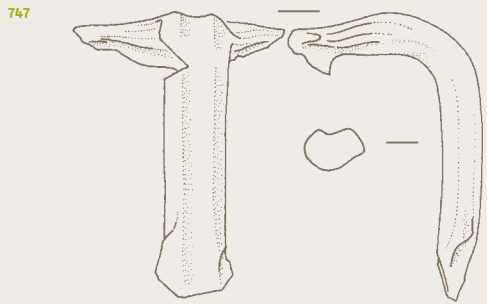

Sektor III

764. SE 21, kv. 36, gl. 40–60 cm,
inv. št. 5727/4.

Fragment ustja; sivo žgano uvihano
ustje, usmerjeno navzgor, vel.: 3,0
x 5,0 cm.



765. SE 21, kv. 36, gl. 20–40 cm,
inv. št. 5723/1.

Fragment ustja z ostenjem; sve-
tlo rdeče žgano uvihano ustje in del
ostenja pladnja, vel.: 4,0 x 7,5 cm.



766. SE 21, kv. 36, gl. 40–60 cm,
inv. št. 5720/1.

Fragment ustja z ostenjem; rjavo
sivo žgano odebeljeno ustje, usmer-
jeno navzgor (rob ustja), ki v steno
prehaja z vrezom, in del ostenja sko-
dele, vel.: 3,8 x 6,7 cm.



767. SE 21, kv. 36, gl. 40–60 cm,
inv. št. 5727/2.

Fragment ustja z ostenjem; sivo
žgano izvihano ustje in del ostenja
lončka, vel.: 3,2 x 6,7 cm.



768. SE 21, kv. 36, gl. 20–40 cm,
inv. št. 5722/1.

Fragment dna z ostenjem; temno
rdeče–sivo žgano ravno dno in del
ostenja lonca, vel.: 5,0 x 7,0 cm.



769. SE 21, kv. 36, gl. 20–40 cm,
inv. št. 5718/1.

Fragment dna z ostenjem; rdeče sivo
žgano dno in del ostenja lončka,
okrašenega z drobnimi poševnimi
zarežicami, vel.: 4,1 x 4,2 cm.



770. SE 21, kv. 36, gl. 20–40 cm,
inv. št. 5722/3.

Fragment dna z ostenjem; sivo žga-
no dno z ravno oblikovanim robom,
ki z upogibom prehaja v trup, in del
ostenja, vel.: 2,0 x 5,6 cm.

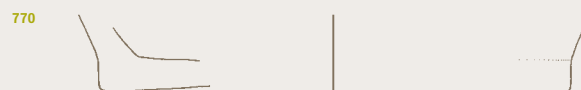
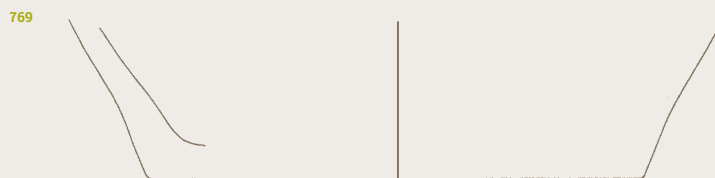
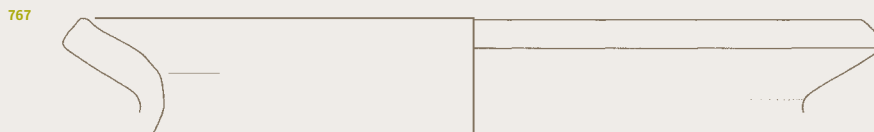
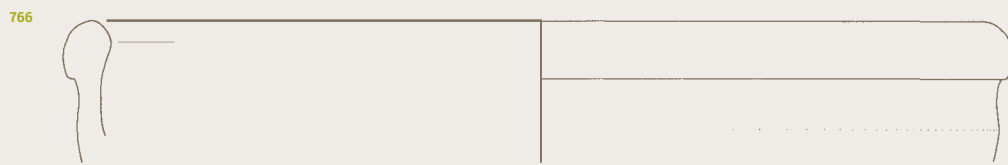
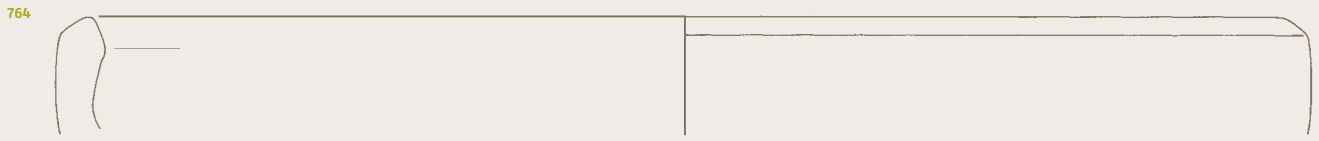

Sektor III

771. SE 21, kv. 36, gl. 40–60 cm,
inv. št. 5727/1.

Fragment roba pokrova; sivo čno-rdeče sivo žgan votel pokrov, na zunanji in notranji površini so vidni sledovi horizontalnih žlebov in grebenov, nastalih z lončarskim vretenom, vel.: 4,0 x 10,0 cm.



772. SE 21, kv. 36, gl. 20–40 cm,
inv. št. 5717.

Fragment ročaja; sivo žgan ročaj,
vel.: 6,8 x 3,0 cm.



773. SE 21, kv. 36, gl. 40–60 cm,
inv. št. 5725.

Fragment ročaja; sivo žgan paličast ročaj, vel.: 8,2 x 5,0 cm.



774. SE 21, kv. 36, gl. 20–40 cm,
inv. št. 5724/2.

Fragment ročaja; rjavo sivo žgan ročaj s širokim in globokim žlebom,
vel.: 4,4 x 2,7 cm.



775. SE 21, kv. 36, gl. 20–40 cm,
inv. št. 5724/1.

Fragment ročaja; sivo žgan ročaj s širokim in globokim žlebom, vel.: 5,0 x 3,0 cm.



776. SE 21, kv. 36, gl. 20–40 cm,
inv. št. 5723/4.

Fragment ustja z ostenjem; sivo rjavo žgano izvihano ustje in del ostenja, vel.: 2,6 x 4,7 cm.



777. SE 21, kv. 36, gl. 40–60 cm,
inv. št. 5727/3.

Fragment ustja z ostenjem; rjavosivo žgano izvihano ustje in del ostenja lonca, vel.: 2,8 x 4,7 cm.

778. SE 21, kv. 36, gl. 40–60 cm,
inv. št. 5727/10.

Fragment ustja z ostenjem; sivo žgano izvihano ustje, usmerjeno navzgor, in del ostenja, vel.: 3,0 x 4,0 cm.

779. SE 21, kv. 36, gl. 20–40 cm,
inv. št. 5720/2.

Fragment ustja z ostenjem; rjavosivo žgano izvihano ustje, usmerjeno nazgor, okrašeno z vrezom in dvema širšima žleboma, prehod v steno (vrat?) je odsekan, in del ostenja, vel.: 2,2 x 5,5 cm.

780. SE 21, kv. 36, gl. 40–60 cm,
inv. št. 5726/2.

Fragment dna z ostenjem; rdeče žgano ravno dno z ravno oblikovanim robom, ki s prelomom prehaja v steno, in del ostenja melnice, vel.: 2,4 x 7,0 cm.



781. SE 21, kv. 36, gl. 40–60 cm,
inv. št. 5727/8.

Fragment ustja; sivo žgano izvihano in ravno odrezano ustje s širokim žlebom na notranji strani, vel.: 2,0 x 4,3 cm.



771



772

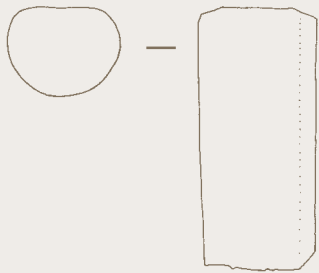

773

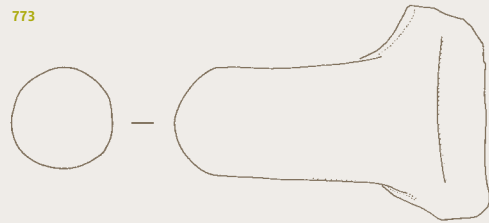

774

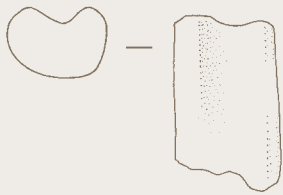

775

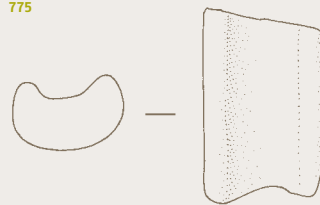

776



777



778



779



780



781



Sektor III

782. SE 21, kv. 37, gl. 0–20 cm, inv. št. 5740.

Fragment ustja z ostenjem; rjava sivo žgano izvihano ustje in del ostenja, vel.: 2,2 x 5,0 cm.



786. SE 21, kv. 37, gl. 20–40 cm, inv. št. 5745/4.

Fragment ustja z ostenjem; svetlo rdeče žgano uvihano ustje, usmerjeno navzgor, in del ostenja, vel.: 2,2 x 4,2 cm.



783. SE 21, kv. 37, gl. 20–40 cm, inv. št. 5741/1.

Fragment ustja z ostenjem; sivo žgano izvihano ustje s tankim vrezom in del ostenja lonca, vel.: 2,4 x 5,7 cm.



787. SE 21, kv. 37, gl. 20–40 cm, inv. št. 5742.

Fragment dna z ostenjem; sivo rjavo žgano dno in del ostenja lonca, vel.: 3,0 x 5,5 cm.



784. SE 21, kv. 37, gl. 20–40 cm, inv. št. 5741/3.

Fragment ustja z ostenjem; sivo črno žgano izvihano ustje in del ostenja z žlebovi na notranji strani, vel.: 3,0 x 6,0 cm.



788. SE 21, kv. 37, gl. 20–40 cm, inv. št. 5744.

Fragment ročaja; sivo žgan paličast ročaj, vel.: 4,2 x 3,0 cm.

789. SE 21, kv. 37, gl. 20–40 cm, inv. št. 5741/4.

Fragment ustja z ostenjem; sivo rdeče žgano izvihano in poševno odrezano ustje z žlebom, vel.: 2,4 x 2,8 cm.



785. SE 21, kv. 37, gl. 20–40 cm, inv. št. 5745/3.

Fragment ustja z ostenjem; sivo žgano izvihano ustje z dvema širokima in plitvima žleboma na notranji strani in del ostenja, vel.: 1,8 x 4,1 cm.



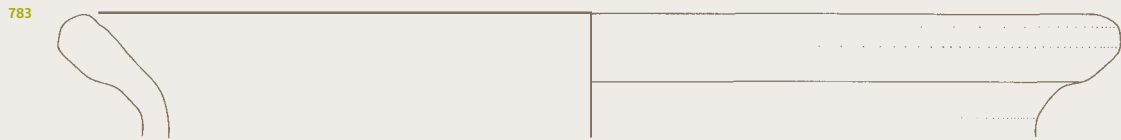

Sektor III

790. SE 21, kv. 37/38, inv. št. 5809/1.

Del antičnega lonca; sivo črno žgano izvihano in ravno odrezano ustje lonca, okrašeno s pasovi širših žlebov, in del ostenja lonca, okrašene-ga z vodoravnim metličastim orna-mentom, vel.: 5,8 x 5,5 cm.



791. SE 21, kv. 37/38, inv. št. 5809/3.

Fragment ustja z ostenjem; rjavo sivo žgano izvihano ustje z dvema vrezoma na notranji površini in del ostenja, vel.: 2,2 x 5,0 cm.



794. SE 21, kv. 37/38, inv. št. 5808/3.

Fragment dna z ostenjem; rde-če sivo-sivo črno žgano dno in del ostenja lonca, vel.: 5,0 x 4,3 cm.

795. SE 21, kv. 37/38, inv. št. 5808/2.

Fragment dna z ostenjem; sivo žga-no dno in del ostenja lonca, okraše-nega s poševnimi kratkimi zarezica-mi, pod katerimi je tanek vrez, vel.: 3,4 x 6,2 cm.



792. SE 21, kv. 37/38, inv. št. 5809/4.

Fragment ustja z ostenjem; rjavo sivo žgano izvihano ustje, na vra-tu je okras vodoravnih žlebov, in del ostenja lonca, vel.: 3,6 x 4,5 cm.



796. SE 21, kv. 37/38, inv. št. 5808/1.

Fragment ostenja; rdeče žgano ostenje lonca, vel.: 15,6 x 9,2 cm.

793. SE 21, kv. 37/38, inv. št. 5809/2.

Fragment ustja z ostenjem; sivo žga-no izvihano ustje in del ostenja lonca, vel.: 4,0 x 6,0 cm.

797. SE 21, kv. 37/38, inv. št. 5809/5.

Fragment ustja; rdeče žgano ustje z žlebom na zunanji površini, vel.: 2,0 x 4,0 cm.



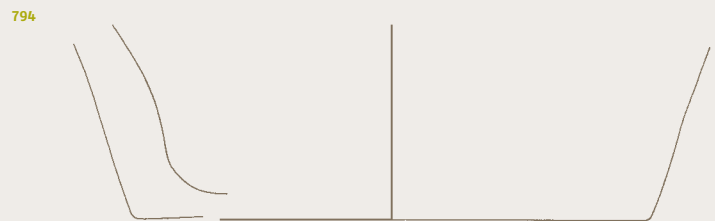
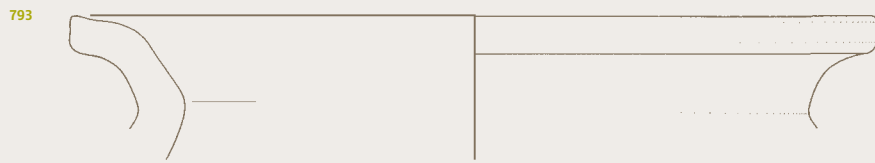
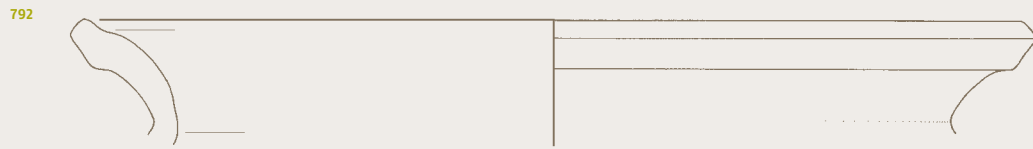
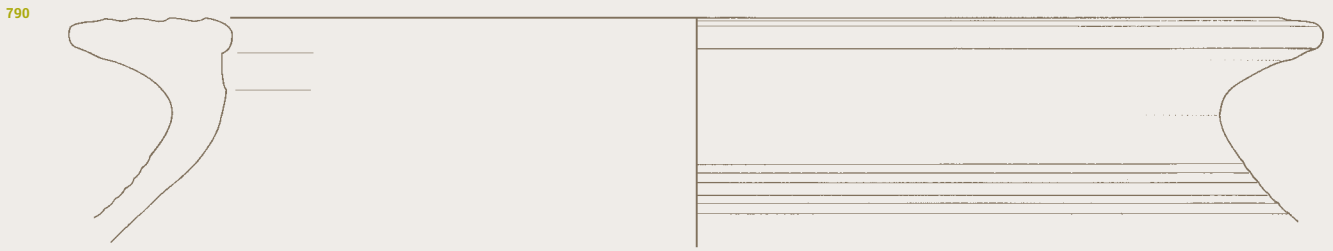

Sektor III

798. SE 21, kv. 48, inv. št. 5799/6.

Fragment ustja z ostenjem; sivo žgano izvihano ustje, na meji med vratom in ostenjem je tanek vrez, in del ostenja lonca, okrašenega z metličastim ornamentom, ki poteka v različnih smereh, vel.: 6,8 x 7,0 cm.

799. SE 21, kv. 48, gl. 20-40 cm, inv. št. 5749/5.

Del lonca; sivo žgano izvihano ustje in del ostenja lonca, okrašenega z linijami vodoravnih žlebov in poševnimi tankimi zarezami, vel.: 6,1 x 10,2 cm.



800. SE 21, kv. 48, inv. št. 5788.

Del lonca; sivo žgano izvihano (odkrušeno) ustje in del ostenja lonca, po vsej površini ohranjenih ram okrašenega z ornamentom vodoravno žlebljenih linij in navpičnih globokih vrezov, vel.: 9,2 x 8,0 cm.

801. SE 21, kv. 48, inv. št. 5801/1.

Del lončka; svetlo sivo žgano izvihano ustje in del ostenja, na celotni površini ohranjenih ram je okras vodoravnih žlebov, vel.: 8,8 x 15,0 cm, pr. ustja 13,0 cm.



798



799



800



801



Sektor III

802. SE 21, kv. 48, inv. št. 5799/2 in 5789/9.

Del lonca; rdeče-sivo črno žgano izvihano in poševno odrezano ustje in del ostenja lonca, po vsej površini ohranjenih ram okrašenega z ornamentom vodoravno žlebljenih in v spodnjem delu prekinjenih navpičnih linij, ki jih seka valovnica, vel.: 8,8 x 14,5 cm.



804. SE 21, kv. 48, inv. št. 5797/1, 5797/3 in 5799/1.

Del lonca; sivo črno žgano izvihano ustje in rame lonca, po vsej površini okrašenega z vodoravnim in poševnim metličastim ornamentom, vel.: 12,6 x 18,0 cm.



805. SE 21, kv. 48, gl. 20-40 cm, inv. št. 5749/2.

Del lonca; sivo črno žgano izvihano ustje, pod ustjem so kratke navpične zareze, in del ostenja lonca, okrašenega z vodoravnim metličastim ornamentom, vel.: 6,2 x 14,0 cm.

803. SE 21, kv. 48, inv. št. 5799/5.

Del lonca; sivo žgano izvihano in poševno odrezano ustje, na vratu pod ustjem sta dva žlebova, in del ostenja lonca, v spodnjem delu ram okrašenega z vodoravnim in navpičnim metličastim ornamentom, vel.: 8,0 x 9,5 cm.



802



803



804



805



Sektor III

806. SE 21, kv. 48, inv. št. 5789/6.

Fragment ustja z ostenjem; sivo žgano izvihano ustje in del ostenja lonca, na začetku ram okrašenega z izrazitim ozkim žlebom in z dvema plitvima žlebovoma, vel.: 5,6 x 8,4 cm.

807. SE 21, kv. 48, gl. 20–40 cm, inv. št. 5749/3 in 5749/4.

Del lonca; sivo žgano izvihano ustje in del ostenja, okrašenega z vodoravnim metličastim ornamentom, vel.: 5,2 x 23,0 cm.



808. SE 21, kv. 48, inv. št. 5801/5.

Fragment ustja z ostenjem; sivo žgano izvihano ustje in del ostenja, okrašenega z vodoravnimi žlebovi, vel.: 5,5 x 7,0 cm.

809. SE 21, kv. 48, gl. 20–40 cm, inv. št. 5749/6.

Fragment ustja z ostenjem; svetlo sivo žgano izvihano ustje z žlebom tik pod ustjem in na vratu in del ostenja lonca, okrašenega z dvema tankima žlebovoma, vel.: 5,4 x 8,5 cm.

810. SE 21, kv. 48, gl. 20–40 cm, inv. št. 5750/1.

Fragment ustja z ostenjem; sivo žgano izvihano ustje z žlebom pod ustjem in del ostenja, vel.: 3,5 x 7,5 cm.

811. SE 21, kv. 48, inv. št. 5801/2.

Fragment ustja z ostenjem; rdeče žgano izvihano ustje, pod ustjem so plitvi žlebovi, in del ostenja lonca, vel.: 4,0 x 7,0 cm.

806

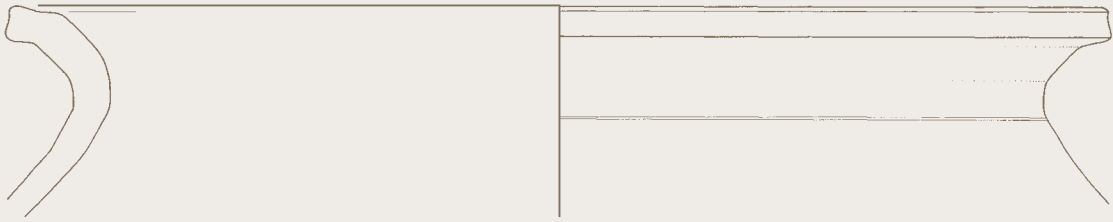

807



808

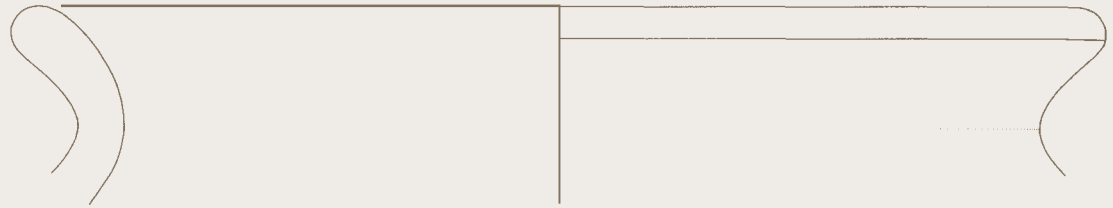

809

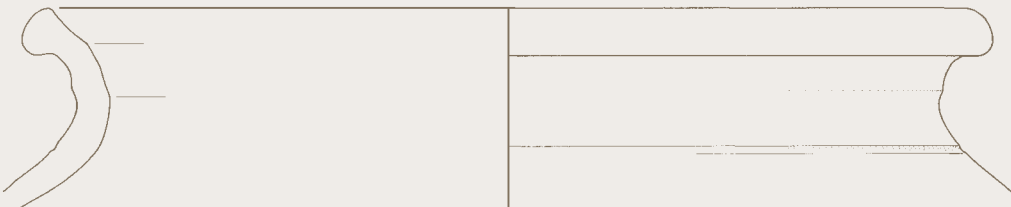

810



811

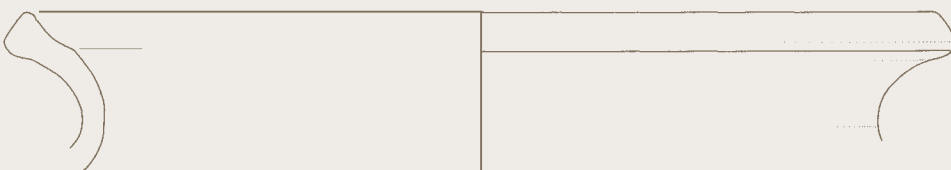

Sektor III

812. SE 21, kv. 48, inv. št. 5760/5, 5778/10, 5789/3, 5789/5 in 5801/10.

Del lonca; rdeče-sivo črno žgano izvihano in navpično odrezano ustje in del ostenja lonca, vel.: 7,0 x 20,0 cm, pr. ustja 22,0 cm.



813. SE 21, kv. 48, inv. št. 5789/1.

Del lonca; sivo žgano izvihano ustje in del ostenja lonca, okrašenega z linijami poševnih žlebov, vel.: 6,0 x 20,0 cm.



814. SE 21, kv. 48, inv. št. 5794/2.

Fragment ustja z ostenjem; rjavosivo žgano izvihano ustje in del ostenja lonca, okrašenega z navpičnimi žlebljenimi linijami, vel.: 4,8 x 6,6 cm.

815. SE 21, kv. 48, inv. št. 5799/4.

Fragment ustja z ostenjem; svetlo sivo žgano izvihano ustje in del ostenja lonca, okrašenega z vodoravnimi žlebljenimi linijami, vel.: 4,8 x 10,5 cm.

816. SE 21, kv. 48, inv. št. 5789/4.

Fragment ustja z ostenjem; svetlo sivo žgano izvihano ustje in del ostenja, vel.: 3,4 x 9,0 cm.

817. SE 21, kv. 48, inv. št. 5799/7.

Fragment ustja z ostenjem; sivozgano izvihano ustje in del ostenja, vel.: 2,8 x 8,0 cm.

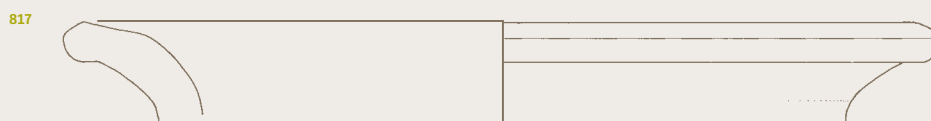
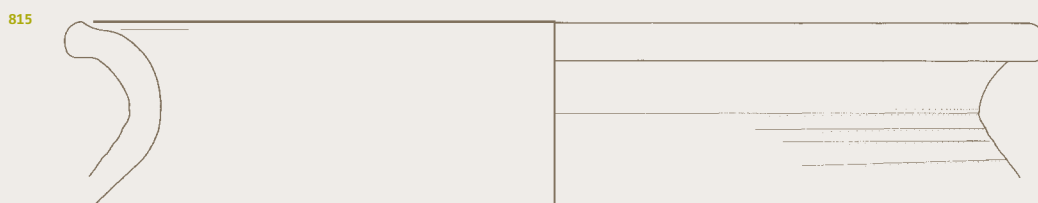
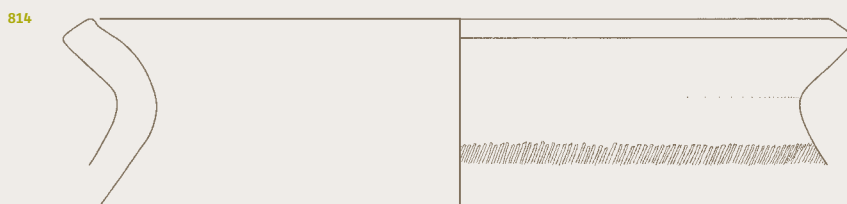

Sektor III

818. SE 21, kv. 48, inv. št. 5794/1.

Fragment ustja z ostenjem; temno sivo žgano izvihano ustje z ornamentom vreza na ustju in pod njim in del ostenja lonca, vel.: 4,6 x 6,0 cm.

819. SE 21, kv. 48, inv. št. 5789/7, 5801/3 in 5801/6.

Del lonca; rjavo črno žgano izvihano ustje, pod njim je ozek žleb, in del ostenja lončka, na meji med vratom in ustjem je okras komaj opaznih žlebov, na ostenju pa kratkih poševnih zarezc, vel.: 5,4 x 15,6 cm.



820. SE 21, kv. 48, gl. 40–60 cm, inv. št. 5760/3.

Fragment ustja z ostenjem; rjavo rdeče izvihano ustje, pod ustjem je žleb, in del ostenja lonca, okrašena s poševnimi žlebljenimi linijami, vel.: 6,0 x 8,0 cm.

821. SE 21, kv. 48, gl. 20–40 cm inv. št. 5749/7.

Fragment ustja z ostenjem; sivo črno žgano izvihano ustje in del ostenja lončka, okrašena s vodoravnim metličastim ornamentom, vel.: 4,2 x 10,2 cm.

822. SE 21, kv. 48, inv. št. 5789/2.

Fragment ustja z ostenjem; svetlo sivo žgano izvihano ustje in del ostenja lonca, na meji med vratom in rameni je komaj opazen žleb, vel.: 4,4 x 8,7 cm.

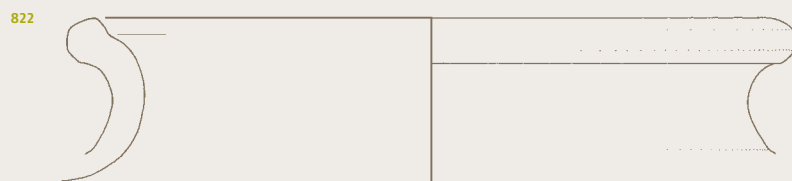
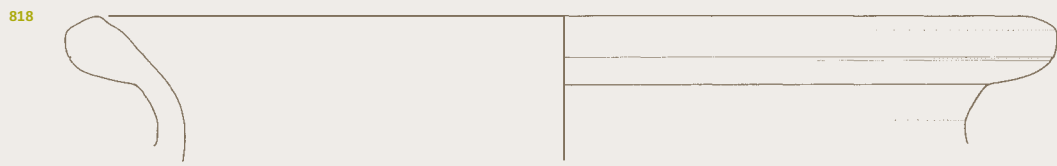

Sektor III

824. SE 21, kv. 48, inv. št. 5801/3, 5801/6.

Del lonca; sivo rjavo žgano izvihano ustje, pod ustjem je ozek žleb, na meji med vratom in ustjem je okras žlebov, na ostenju pa pasovi vodoravnih žlebljenih linij, vel.: v. 7 cm, pr. ustja 19 cm.

825. SE 21, kv. 48, gl. 40–60 cm, inv. št. 5760/1 in 5760/2.

Fragmenta ustja z ostenjem; sivo žgano izvihano ustje in del ostenja lonca z ornamentom vrezanih navpičnih črt, vel.: 4,5 x 6,2 cm in 5,3 x 8,5 cm.

826. SE 21, kv. 48, gl. 20–40 cm, inv. št. 5749/8.

Fragment ustja z ostenjem; svetlo sivo–sivo rdeče žgano izvihano ustje in del ostenja lončka, okrašenega z vodoravnim metličastim ornamentom, vel.: 4,6 x 8,3 cm.

827. SE 21, kv. 48, gl. 40–60 cm, inv. št. 5760/6.

Fragment ustja z ostenjem; sivo žgano izvihano ustje in del ostenja lonca, okrašenega z vodoravnimi žlebovi, vel.: 6,0 x 8,0 cm.

828. SE 21, kv. 48, gl. 40–60 cm, inv. št. 5760/8.

Fragment ustja z ostenjem; sivo rjavo žgano izvihano ustje in del ostenja lonca, okrašenega s poševnimi vrezji, na meji med vratom in rameni je plitev žleb, vel.: 4,0 x 6,3 cm.

829. SE 21, kv. 48, inv. št. 5799/3.

Del lonca; sivo rjavo žgano izvihano in poševno odrezano ustje in del ostenja lonca, vrat in zgornji del ramsta okrašena z vodoravnim žlebljenim ornamentom, vel.: 8,0 x 9,5 cm.

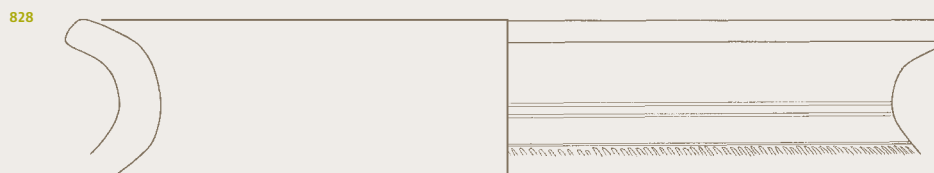

Sektor III

**830. SE 21, kv. 48, gl. 40–60 cm,
inv. št. 5760/10.**

Fragment ustja z ostenjem; sivo rjavo žgano izvihano ustje in del ostenja lonca, okrašenega z vodoravnimi žlebovi, vel.: 4,0 x 5,7 cm.

**831. SE 21, kv. 48, gl. 40–60 cm,
inv. št. 5760/7.**

Fragment ustja z ostenjem; rjavovo sivo žgano izvihano ustje, pod ustjem je žleb, in del ostenja lonca, vel.: 4,5 x 7,0 cm.

**832. SE 21, kv. 48, gl. 40–60 cm,
inv. št. 5760/11.**

Fragment ustja z ostenjem; rjavovo žgano izvihano ustje in del ostenja lonca, vel.: 4,0 x 7,0 cm.

**833. SE 21, kv. 48, gl. 40–60 cm,
inv. št. 5760/9.**

Fragment ustja z ostenjem; rjavovo žgano izvihano ustje s plitkim žlebom na meji med vratom in rameni, in del ostenja lonca, vel.: 4,0 x 6,5 cm.

**834. SE 21, kv. 48, inv. št. 5752/1,
5752/3 in 5752/4.**

Fragmenti ustja z ostenjem; temno sivo žgano izvihano ustje in del ostenja lonca, vel.: 4,0 x 7,0 cm in 4,0 x 5,0 cm.

835. Inv. št. 5757/1.

Fragment ustja z ostenjem; rdeče žgano izvihano ustje in del ostenja lonca, z ornamentom navpičnih zarež, vel.: 4,0 x 8,0 cm.

**836. SE 21, kv. 48, gl. 40–60 cm,
inv. št. 5757/2.**

Fragment ustja z ostenjem; sivo žgano rahlo uvihano ustje, usmerjeno navzgor, in del ostenja, vel.: 3,9 x 5,0 cm.

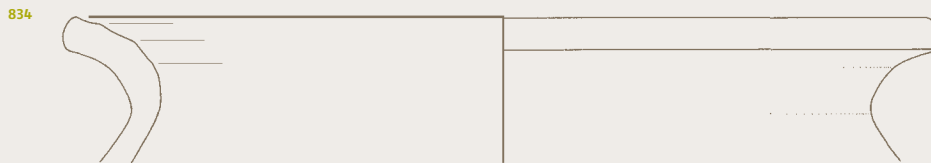
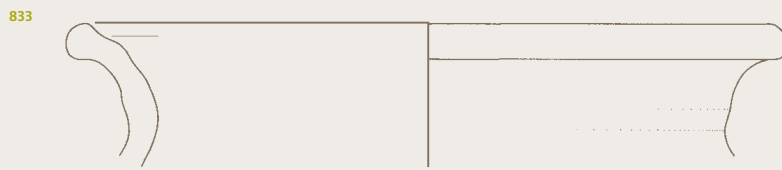
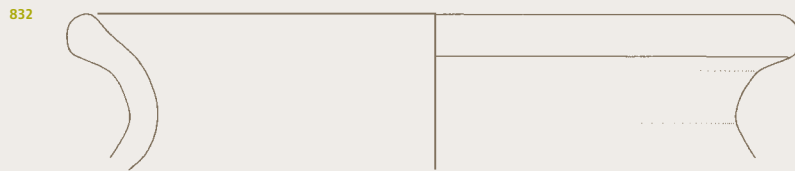
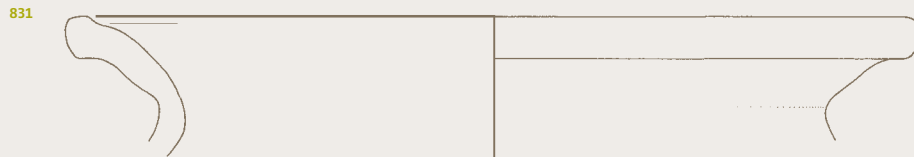
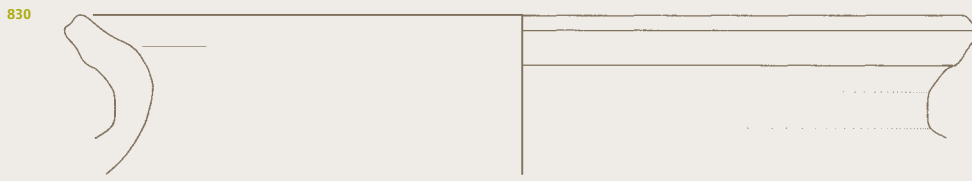

Sektor III

837. SE 21, kv. 48, inv. št. 5794/4.

Fragment ustja z ostenjem; temno sivo žgano izvihano ustje in del ostenja lonca, vel.: 4,0 x 5,0 cm.

838. SE 21, kv. 48, inv. št. 5789/11.

Fragment ustja; svetlo sivo žgano izvihano in navpično odrezano ustje z okrasom dveh žlebov na samem ustju, vel.: 2,0 x 4,7 cm.

839. SE 21, kv. 48, gl. 20–40 cm, inv. št. 5754/1.

Fragment ustja z ostenjem; sivo žgano izvihano ustje z žlebom pod ustjem in del ostenja lončka, vel.: 3,6 x 5,5 cm.

840. SE 21, kv. 48, gl. 20–40 cm, inv. št. 5754/2.

Fragment ustja z ostenjem; rdeče sivo žgano izvihano ustje in del ostenja, vel.: 3,4 x 4,5 cm.



841. SE 21, kv. 48, gl. 20–40 cm, inv. št. 5754/5.

Fragment ustja z ostenjem; sivo črno žgano izvihano ustje in del ostenja, vel.: 2,4 x 5,6 cm.

842. SE 21, kv. 48, gl. 40–60 cm, inv. št. 5760/4.

Fragment ustja z ostenjem; svetlo rdeče žgano izvihano ustje, pod ustjem je žleb, in del ostenja, vel.: 4,0 x 12,0 cm, pr. ustja 13,6 cm.

843. SE 21, kv. 48, inv. št. 5789/13.

Fragment ustja z ostenjem; sivo črno žgano izvihano ustje, na zunanji površini je pod ustjem tanek vrez, in del ostenja, vel.: 2,2 x 5,3 cm.

844. SE 21, kv. 48, inv. št. 5789/14.

Fragment ustja z ostenjem; sivo žgano izvihano ustje, na zunanji površini sta pod ustjem dva žlebova, in del ostenja, vel.: 3,0 x 5,5 cm.

845. SE 21, kv. 48, inv. št. 5752/7.

Fragment ustja z ostenjem; sivo rdeče žgano izvihano ustje in del ostenja, vel.: 3,3 x 3,6 cm.



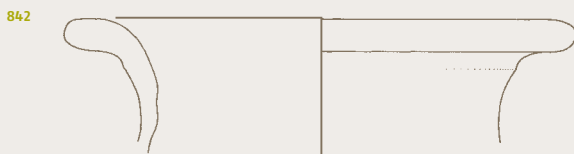
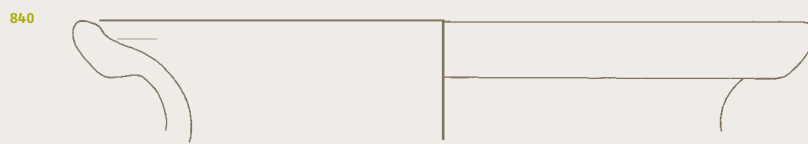
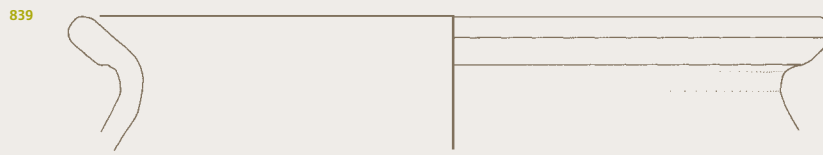
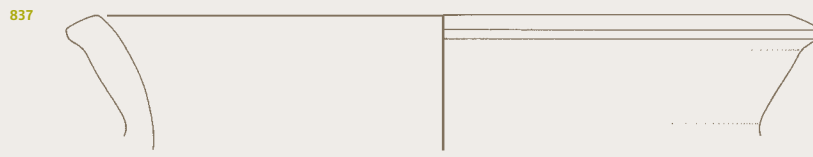

Sektor III

846. SE 21, kv. 48, inv. št. 5803/2.

Fragment ostenja; sivo žgano ostenje s prelomom, vel.: 5,5 x 5,4 cm.

847. SE 21, kv. 48, gl. 20–40 cm, inv. št. 5755/1.

Fragment ostenja; svetlo sivo žgano ostenje skodele s plastičnim modeliranim rebrom, ki je poudarjeno še z žlebom, vel.: 3,2 x 6,5 cm.

848. SE 21, kv. 48, inv. št. 5794/5.

Fragment ustja z ostenjem; sivo žgano vertikalno ustje in del ostenja, vel.: 3,0 x 5,0 cm.

849. SE 21, kv. 48, inv. št. 5786.

Del pladnja; sivo rdeče uvihano ustje, usmerjeno navzgor, na zunanji površini je polirano, na notranji površini pa so tik pod ustjem sledovi temno rdečega premaza, in del ostenja in dna pladnja, vel.: 3,4 x 8,2 cm.



850. SE 21, kv. 48, inv. št. 5760/12, 5734/2 in 5757/8.

Fragmenti ustja z ostenjem; rdeče sivo žgano uvihano ustje in del ostenja skodele, vel.: 3,4 x 5,0 cm (5760/12) in 1,8 x 3,0 cm (5757/8).

851. SE 21, kv. 48, gl. 20–40 cm, inv. št. 5749/1.

Del skodele; sivo črno žgano uvihano ustje (rob ustja) z rebrom na prehodu v ostenje in del ostenja skodele z dvema zelo plitvima in širokima žlebova, vel.: 6,4 x 9,7 cm.



852. SE 21, kv. 48, inv. št. 5800.

Del skodele; rjavo sivo žgano uvihano in poševno odrezano ustje (rob ustja) in del ostenja skodele, vel.: 8,0 x 10,0 cm.

M 1:2
M 1:4 851, 852

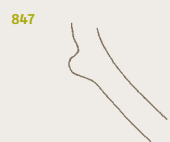

848



849



850



851



852



SE 021

Sektor III

853. SE 21, kv. 48, inv. št. 6878.

Pokrov; svetlo rdeče žgan votel pokrov z vidnimi horizontalnimi žlebovi, nastalimi z lončarskim vretenom, vel.: v. 9,5 cm, pr. držaja 5,7 cm, pr. roba oboda 29,4 cm.



854. SE 21, kv. 48, gl. 20–40 cm, inv. št. 5749/11.

Fragment roba pokrova; sivo črno žgan votel pokrov, vel.: 2,2 x 5,4 cm.

855. SE 21, kv. 48, gl. 40–60 cm, inv. št. 5757/3.

Fragment roba pokrova; rjavo žgan votel pokrov, vel.: 2,0 x 5,0 cm.

856. SE 21, kv. 48, inv. št. 5752/2.

Fragment roba pokrova; sivo žgan votel pokrov, vel.: 4,0 x 5,0 cm.

857. SE 21, kv. 48, gl. 20–40 cm, inv. št. 5746.

Držaj pokrova z ostenjem pokrova; sivo črno žgan votel pokrov z zarezo tik pod vrhom držaja, vel.: 4,3 x 6,0 cm, pr. držaja 4,0 cm.



858. SE 21, kv. 48, gl. 40–60 cm, inv. št. 5758.

Del pokrova; temno sivo žgan votel pokrov, na zunanji in notranji površini so sledovi lončarskega vretena, vel.: 4,0 x 9,0 cm, pr. držaja 4,3 cm.



853

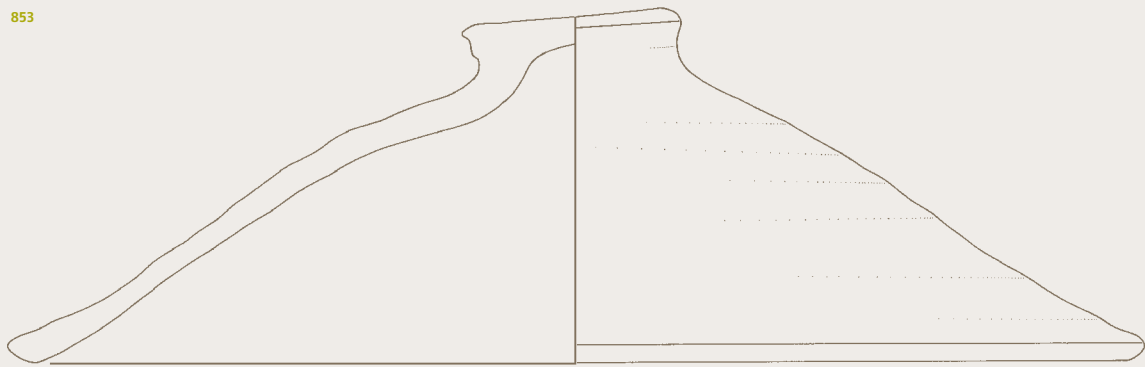

854



855



856



857

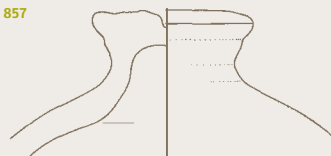

858



Sektor III

**859. SE 21, kv. 48, gl. 40–60 cm,
inv. št. 5759/5.**

Fragment dna z ostenjem; rjavo žgano dno in del ostenja lonca, vel.: 4,5 x 6,0 cm.

860. SE 21, kv. 48, inv. št. 5756/1.

Fragment dna z ostenjem; sivo žgano dno in del ostenja lonca, vel.: 7,3 x 8,0 cm.

**861. SE 21, kv. 48, gl. 40–60 cm,
inv. št. 5759/4.**

Fragment dna z ostenjem; sivo žgano dno in del ostenja lonca, vel.: 3,8 x 4,4 cm.

862. SE 21, kv. 48, inv. št. 5787/7.

Fragment dna z ostenjem; rdeče žgano dno in del ostenja lonca, vel.: 5,0 x 4,0 cm.

863. SE 21, kv. 48, inv. št. 5793/2.

Fragment dna z ostenjem; rjavo rdeče žgano dno in del ostenja, okrašena z navpičnimi žlebljenimi linijami, vel.: 7,0 x 5,7 cm.



859



860

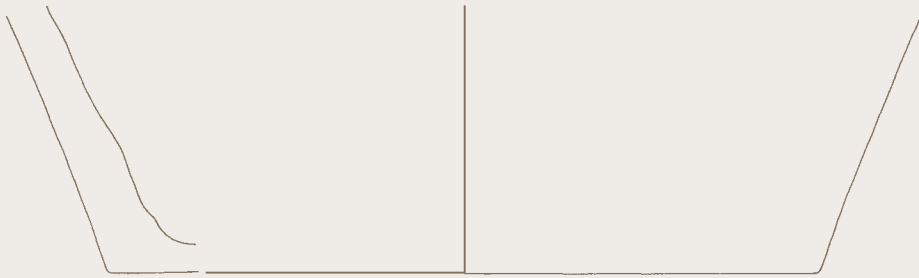

861



862



863



Sektor III

864. SE 21, kv. 48, inv. št. 5798/1.

Fragment dna z ostenjem; sivo žgano dno in del ostenja lonca, okrašenega s komaj opaznimi tankimi žlebovi, vel.: 5,4 x 6,0 cm.

865. SE 21, kv. 48, gl. 40–60 cm, inv. št. 5759/2.

Fragment dna z ostenjem; črno rdeče žgano dno in del ostenja lonca, vel.: 3,5 x 11,0 cm.

866. SE 21, kv. 48, inv. št. 5787/6.

Fragment dna z ostenjem; rjavo sivo žgano dno in del ostenja, vel.: 4,2 x 6,1 cm.

867. SE 21, kv. 48, gl. 40–60 cm, inv. št. 5759/3.

Fragment dna z ostenjem; rdeče žgano dno in del ostenja lonca, okrašenega z navpičnimi žlebovi vel.: 5,5 x 7,0 cm.



868. SE 21, kv. 48, gl. 20–40 cm, inv. št. 5748/3, 5748/6 in 5748/16.

Del lonca; sivo rjavo žgano dno z od-tisom lončarskega znaka na zunanji površini in žlebovi v obliki koncentričnih krogov na notranji površini in del ostenja lonca, vel.: 8,5 x 10,0 cm, pr. dna 15,4 cm.

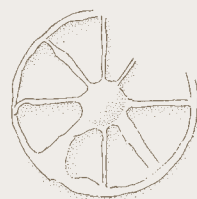
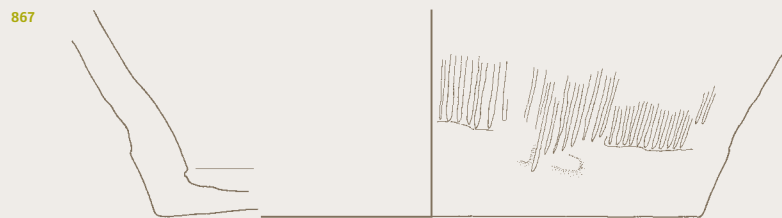

Sektor III

869. SE 21, kv. 48, gl. 20–40 cm, inv. št. 5748/12.

Fragment dna z ostenjem; sivo žgano dno in del ostenja lonca, vel.: 4,8 x 5,9 cm.

870. SE 21, kv. 48, inv. št. 5751/4.

Fragment dna z ostenjem; sivo žgano dno in del ostenja, vel.: 4,0 x 5,3 cm.

871. SE 21, kv. 48, gl. 20–40 cm, inv. št. 5748/13.

Fragment dna z ostenjem; rdeče sivo žgano dno in del ostenja lonca z okrasom navpično žlebljenih linij in poševnih vrezov, vel.: 5,8 x 6,5 cm.

872. SE 21, kv. 48, inv. št. 5793/3.

Fragment dna z ostenjem; rdeče črno žgano dno in del ostenja, vel.: 4,0 x 8,7 cm.

873. SE 21, kv. 48, gl. 20–40 cm, inv. št. 5748/5, 5748/7, 5748/9, 5748/11 in 5748/17.

Del lonca; rdeče sivo žgano dno in del ostenja lonca, okrašenega z navpičnim in prekinjenim poševnim metličastim ornamentom, vel.: 5,8 x 17,0 cm, pr. dna 12,5 cm.



874. SE 21, kv. 48, inv. št. 5787/11.

Fragment dna z ostenjem; rjavno črno žgano dno in del ostenja, ki ima na notranji površini zelo izrazite horizontalne žlebove, nastale z lončarskim vretenom, vel.: 5,4 x 5,0 cm.



Sektor III

875. SE 21, kv. 48, inv. št. 5793/5.

Fragment dna z ostenjem; rjavo žgano dno in del ostenja lonca, vel.: 3,5 x 7,0 cm.

876. SE 21, kv. 48, gl. 40–60 cm, inv. št. 5759/1.

Del lonca; rumeno rjavo žgano dno in del ostenja lonca, vel.: 4,5 x 12,0 cm, pr. dna 15,0 cm.

877. SE 21, kv. 48, inv. št. 5787/5.

Fragment dna z ostenjem; sivo rjavovo žgano dno in del ostenja, vel.: 3,0 x 6,3 cm.

878. SE 21, kv. 48, inv. št. 5787/9.

Fragment dna z ostenjem; svetlo sivo žgano dno in del ostenja, vel.: 3,4 x 4,2 cm.

879. SE 21, kv. 48, gl. 20–40 cm, inv. št. 5753/2.

Fragment dna z ostenjem; rdeče žgano dno in del ostenja lonca, vel.: 4,8 x 5,2 cm.

880. SE 21, kv. 48, inv. št. 5798/2.

Fragment dna z ostenjem; sivo črno žgano dno in del ostenja, na meji med dnom in ostenjem je na notranji površini širši žleb, vel.: 4,8 x 4,7 cm.

881. SE 21, kv. 48, inv. št. 5751/5.

Fragment dna z ostenjem; sivo žgano dno in del ostenja, vel.: 3,0 x 3,5 cm.

875



876



877



878



879



880



881



Sektor III

882. SE 21, kv. 48, inv. št. 5787/3, 5787/4 in 5787/8.

Del lonca; svetlo sivo žgano dno in del ostenja lonca, vel.: 4,0 x 15,0 cm, pr. dna 12,0 cm.

883. SE 21, kv. 48, inv. št. 5798/3.

Fragment dna z ostenjem; sivo žgano dno in del ostenja, vel.: 1,9 x 3,4 cm.

884. SE 21, kv. 48, inv. št. 5787/1.

Fragment dna z ostenjem; rdeče rjavo žgano dno in del ostenja lonca, vel.: 2,0 x 7,5 cm.

885. SE 21, kv. 48, inv. št. 5751/2.

Fragment dna z ostenjem; rdeče rjavo žgano dno in del ostenja lonca, vel.: 3,4 x 5,5 cm.

886. SE 21, kv. 48, gl. 20–40 cm, inv. št. 5748/4 in 5748/18.

Fragment dna z ostenjem; sivo žgano dno in del ostenja, vel.: 2,8 x 8,0 cm.

887. SE 21, kv. 48, gl. 20–40 cm, inv. št. 5748/1.

Del posode; svetlo sivo žgano dno z oblikovanim robom, ki na zunanji strani z upogibom prehaja v trup, na notranji strani pa s prelomom, točka upogiba na zunanji in točka preloma na notranji strani se ne ujemata, in del ostenja, vel.: 5,6 x 11,5 cm, pr. dna 8,6 cm.



888. SE 21, kv. 48, gl. 20–40 cm, inv. št. 5748/2.

Dno z ostenjem; svetlo rdeče žgano dno z ravno oblikovanim robom, ki ponekod z upogibom, drugod pa z žlebom prehaja v trup, žlebovi v obliki koncentričnih krogov, nastali z lončarskim vretenom, so vidni na notranji površini, ter del ostenja, vel.: 5,0 x 12,5 cm, pr. dna 10,0 cm.



889. SE 21, kv. 48, inv. št. 5787/12.

Fragment dna z ostenjem; sivo črno žgano dno in del ostenja, na notranji površini je na meji med dnom in ostenjem žleb, vel.: 4,0 x 4,0 cm.

890. SE 21, kv. 48, inv. št. 5801/9.

Fragment ustja z ostenjem; svetlo sivo žgano rahlo izvihano ustje, okrašeno z žlebom, in del ostenja, vel.: 3,5 x 4,0 cm.

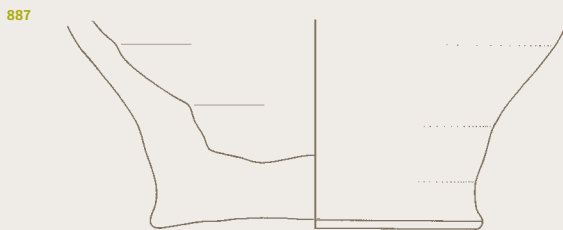

Sektor III

891. SE 21, kv. 48, inv. št. 5803/1.

Fragment dna z ostenjem; sivo žgano dno in del ostenja, vel.: 4,8 x 6,0 cm.

892. SE 21, kv. 48, gl. 20–40 cm, inv. št. 5748/8.

Fragment dna z ostenjem; rjavo sivo žgano dno in del ostenja lonca, vel.: 3,0 x 8,8 cm.

893. SE 21, kv. 48, gl. 40–60 cm, inv. št. 5793/1.

Fragment dna z ostenjem; sivo žgano ravno dno in del ostenja lonca, vel.: 3,0 x 8,5 cm.

894. SE 21, kv. 48, gl. 40–60 cm, inv. št. 5759/6.

Fragment dna z ostenjem; sivo rdeče žgano dno in del ostenja, vel.: 2,0 x 7,5 cm.

895. SE 21, kv. 48, inv. št. 5798/4.

Fragment dna; sivo rjavo žgano dno, vel.: 1,2 x 5,2 cm.

896. SE 21, kv. 48, gl. 40–60 cm, inv. št. 5756/2.

Fragment dna z ostenjem; rdeče sivo žgano dno in del ostenja, vel.: 2,0 x 5,5 cm.

897. SE 21, kv. 48, gl. 40–60 cm, inv. št. 5756/4.

Fragment dna z ostenjem; rjavo žgano dno in del ostenja, vel.: 1,7 x 6,0 cm.

898. SE 21, kv. 48, gl. 20–40 cm, inv. št. 5753/3.

Fragment dna z ostenjem; sivo žgano ravno dno in del ostenja, v spodnjem delu okrašenega z vrezom, vel.: 2,0 x 5,7 cm.

899. SE 21, kv. 48, gl. 20–40 cm, inv. št. 5753/5.

Fragment dna z ostenjem; sivo žgano dno z oblikovanim robom in del ostenja z okrasom vodoravno žlebljenih linij, vel.: 1,2 x 4,7 cm.

900. SE 21, kv. 48, inv. št. 5793/4.

Fragment dna z ostenjem; sivo žgano dno in del ostenja lonca, vel.: 5,0 x 4,3 cm.

901. SE 21, kv. 48, inv. št. 5793/6.

Fragment dna z ostenjem; sivo rjavo žgano dno in del ostenja lonca, vel.: 2,8 x 4,8 cm.

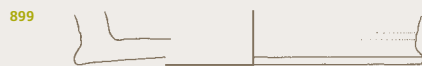
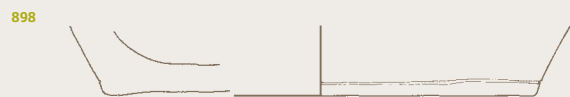

Sektor III

902. SE 21, kv. 48, inv. št. 5792.

Fragment ročajja; sivo žgan ročaj z žlebom, vel.: 12,5 x 3,8 cm.

903. SE 21, kv. 48, inv. št. 5787/10.

Fragment ostenja; sivo črno žgano ostenje s plastičnim modeliranim rebrom, vel.: 4,8 x 5,7 cm.



904. SE 21, kv. 48, inv. št. 5794/17.

Fragment ustja z ostenjem; rjavo žgano uvihano ustje in del ostenja pladnja, vel.: 2,5 x 4,0 cm.

905. SE 21, kv. 48, inv. št. 5801/8.

Fragment ustja z ostenjem; sivo žgano izvihano ustje in del ostenja s poševnim rebrom, vel.: 5,5 x 3,0 cm.

906. SE 21, kv. 48, gl. 0–20 cm, inv. št. 5764/1.

Fragment ustja; sivo žgano izvihano ustje, 2,4 x 4,3 cm.

907. SE 21, kv. 48, inv. št. 5797/2.

Fragment ostenja; sivo žgano ostenje, okrašeno z vodoravnim in valovitim metličanjem, vel.: 9,0 x 6,5 cm.

908. SE 21, kv. 48, inv. št. 5790.

Fragment dna; rjavo žgano dno z odtisom lončarskega znaka, vel.: 4,0 x 4,0 cm.

909. SE 21, kv. 48, inv. št. 5789/20.

Fragment ustja z ostenjem; sivo rjavo žgano izvihano ustje z dvema žlebo- ma in del ostenja, vel.: 5,0 x 8,5 cm.

910. SE 21, kv. 48, gl. 20–40 cm, inv. št. 5749/10.

Fragment ustja z ostenjem; sivo žgano izvihano ustje s prekinjenim žle- bom tik pod ustjem in del ostenja, vel.: 3,0 x 5,3 cm.

911. SE 21, kv. 48, inv. št. 5794/6.

Fragment ustja z ostenjem; rdeče žgano izvihano ustje in del ostenja lonca, vel.: 4,0 x 4,8 cm.

912. SE 21, kv. 48, gl. 40–60 cm, inv. št. 5760/15.

Fragment ustja; sivo žgano ustje, 3,0 x 5,0 cm.

913. SE 21, kv. 48, inv. št. 5787/2.

Fragment dna; svetlo rdeče žgano dno pladnja, na zunanji površini so ob robu dna in v sredini vrezi, vel.: 1,2 x 7,0 cm.



914. SE 21, kv. 48, inv. št. 5795 in 5473.

Fragment žrmlje; kamnite žrmlje, vel.: 9,5 x 14,0 cm.



902

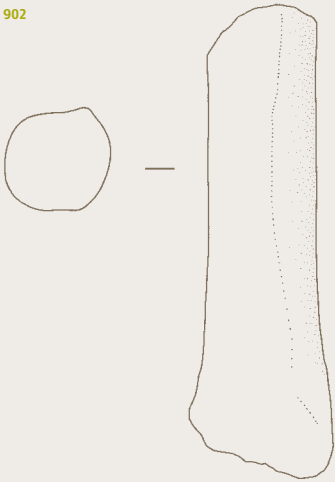

903



904



905

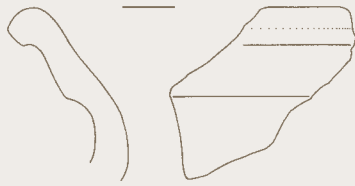

906



907



908



909



910



913



911



912



914

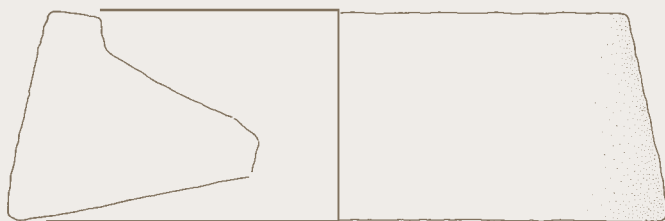

Sektor III

915. SE 21, kv. 49, inv. št. 5770/1

Fragment ustja z ostenjem; rdeče sivo žgano izvihano ustje, na notranji strani je tik za ustjem žleb, in del ostenja lonca, okrašenega z vodoravnim in poševnim metličanjem, vel.: 5,0 x 10,4 cm.



916. SE 21, kv. 49, inv. št. 5770/3.

Fragment ustja z ostenjem; rjavovo sivo žgano izvihano ustje, pod ustjem so plitvi žlebovi, in del ostenja lonca, vel.: 4,8 x 6,5 cm.

920. SE 21, kv. 49, inv. št. 5778/2.

Fragment ustja z ostenjem; rdeče sivo žgano izvihano ustje in del ostenja lonca, okrašenega z navpičnim žlebljenjem, vel.: 5,2 x 7,7 cm.

917. SE 21, kv. 49, inv. št. 5778/4.

Fragment ustja z ostenjem; rdeče sivo žgano izvihano ustje in del ostenja lonca, v zgornjem delu ram je vrez, vel.: 5,0 x 6,6 cm.



918. SE 21, kv. 49, gl. 20–40 cm, inv. št. 5732/1.

Fragment ustja z ostenjem; svetlo rjavo žgano izvihano ustje in del ostenja lonca, vel.: 4,0 x 5,5 cm.



919. SE 21, kv. 49, inv. št. 5770/4.

Fragment ustja z ostenjem; sivo žgano izvihano in poševno odrezano ustje z žlebom pod ustjem in del ostenja lonca, vel.: 5,0 x 6,0 cm.

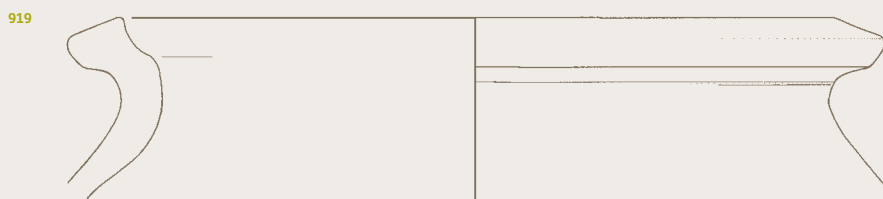
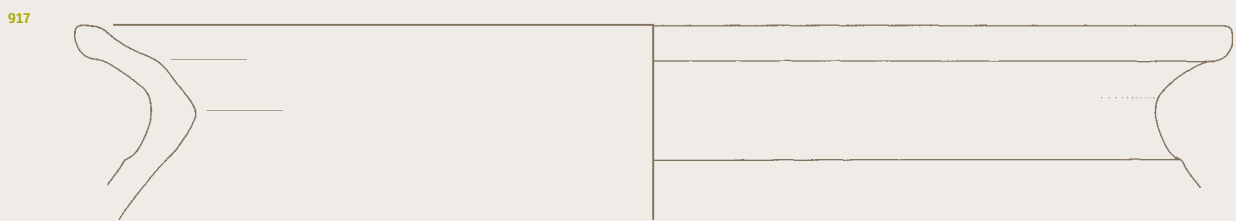
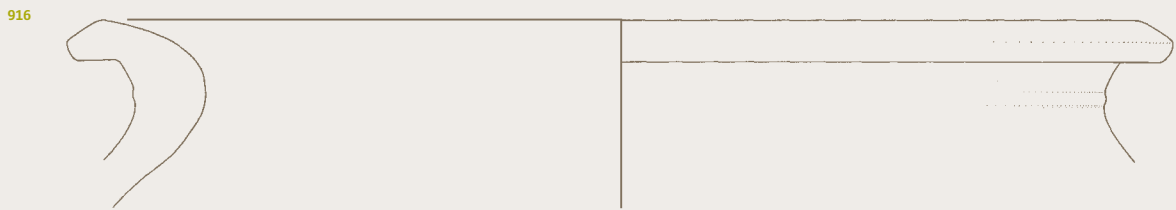
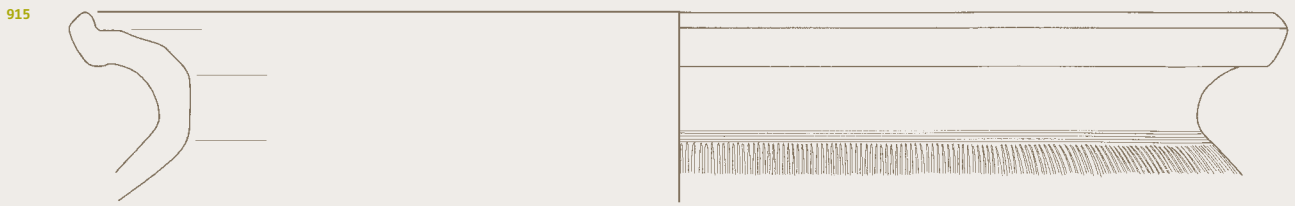

Sektor III

921. SE 21, kv. 49, inv. št. 5770/5.

Fragment ustja z ostenjem; svetlo sivo žgano izvihano ustje in del ostenja, vel.: 3,0 x 6,0 cm.



925. SE 21, kv. 49, inv. št. 5771/5.

Fragment ustja z ostenjem; sivo žgano izvihano ustje in del ostenja, vel.: 2,6 x 6,0 cm.



922. SE 21, kv. 49, inv. št. 5770/6.

Fragment ustja z ostenjem; svetlo sivo žgano izvihano ustje, na notranji površini je tik za ustjem širši žleb, in del ostenja lonca, vel.: 3,0 x 4,6 cm.



926. SE 21, kv. 49, inv. št. 5778/13.

Fragment ustja z ostenjem; sivo žgano izvihano ustje in del ostenja lončka, vel.: 2,3 x 4,6 cm.

927. SE 21, kv. 49, inv. št. 5770/9.

Fragment ustja z ostenjem; rjavo sivo žgano izvihano in ravno odrezano ustje, na notranji površini je pod ustjem širok žleb, na zunanji strani pa dva zelo ozka, plitva in komaj opazna žlebova, in del ostenja, vel.: 1,9 x 5,0 cm.

928. SE 21, kv. 49, inv. št. 5770/8.

Fragment ustja; sivo žgano ustje, vel.: 1,2 x 7,0 cm.

923. SE 21, kv. 49, inv. št. 5778/9 in 5778/11.

Fragment ustja z ostenjem; sivo žgano izvihano ustje, vrez je na ustju, tik pod ustjem in na vratu, ter del ostenja lonca, vel.: 3,2 x 8,3 cm.

924. SE 21, kv. 49, inv. št. 5778/8.

Fragment ustja z ostenjem; rdeče sivo žgano izvihano ustje in del ostenja lončka, vel.: 3,4 x 5,5 cm.



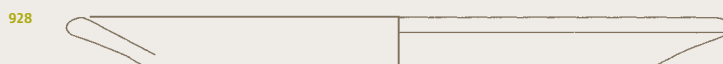
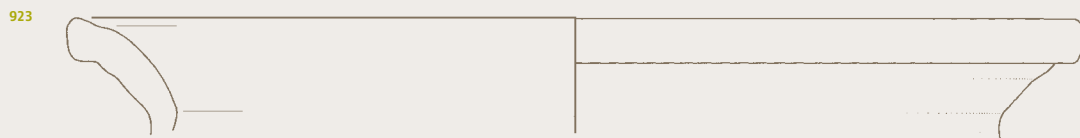
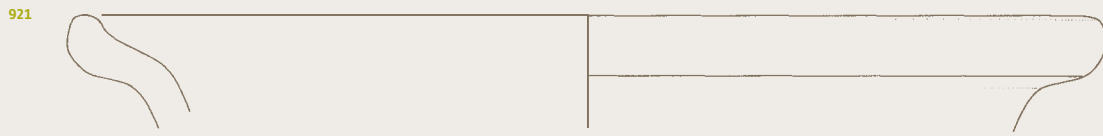

Sektor III

929. SE 21, kv. 49, inv. št. 5778/6.

Fragment ustja z ostenjem; rdečkasto sivo žgano izvihano ustje z žlebom tik pod ustjem in del ostenja lonca, vel.: 3,0 x 5,0 cm.



930. SE 21, kv. 49, gl. 0–20 cm, inv. št. 5729/2.

Fragment ustja; sivo rjavo žgano izvihano ustje, vel.: 2,4 x 3,0 cm.

931. SE 21, kv. 49, inv. št. 5770/7.

Fragment ustja z ostenjem; rjavovo sivo žgano izvihano ustje in del ostenja lončka, vel.: 3,4 x 5,5 cm.



932. SE 21, kv. 49, inv. št. 5734/1.

Fragment ustja z ostenjem; rjavovo črno žgano izvihano ustje in del ostenja lonca, okrašenega s poševnim metličanjem, vel.: 4,8 x 4,5 cm.

933. SE 21, kv. 49, inv. št. 5770/2.

Fragment ustja z ostenjem; temno sivo žgano izvihano ustje in del ostenja lonca, vel.: 4,0 x 7,5 cm.



934. SE 21, kv. 49, inv. št. 5771/6.

Fragment ustja z ostenjem; temno sivo žgano izvihano ustje, zelo plitvi vrezi so tik pod ustjem in na samem ustju, in del ostenja, vel.: 2,2 x 5,0 cm.



935. SE 21, kv. 49, inv. št. 5778/7.

Fragment ustja z ostenjem; rjavovo sivo žgano izvihano ustje in del ostenja lonca, vel.: 4,0 x 5,0 cm.



936. SE 21, kv. 49, inv. št. 5775.

Del posode (več fragmentov ustja in ostenja); svetlo rdeče žgano izvihano ustje s širšim žlebom in del ostenja z vidnimi horizontalnimi žlebovi na notranji površini, nastalimi z lončarskim vretenom, vel.: pr. ustja 13,0 cm.



937. SE 21, kv. 49, inv. št. 5778/5.

Fragment ostenja; svetlo sivo žgan zgornji del ostenja, okrašen z vodoravnim metličanjem, odkrušeno ustje je izvihano, vel.: 6,3 x 4,0 cm.



938. SE 21, kv. 49, inv. št. 5771/3.

Fragment ustja z ostenjem; rdečesivo žgano ravno odrezano in izvihano ustje, okrašen z žlebovi, in del ostenja lonca z okrasom vodoravnih žlebov, vel.: 7,6 x 5,0 cm.



939. SE 21, kv. 49, inv. št. 5778/3.

Fragment ostenja; svetlo sivo žgan zgornji del ostenja lonca, okrašen s poševnimi žlebi in metličanjem, odkrušeno ustje je izvihano, vel.: 5,4 x 4,5 cm.

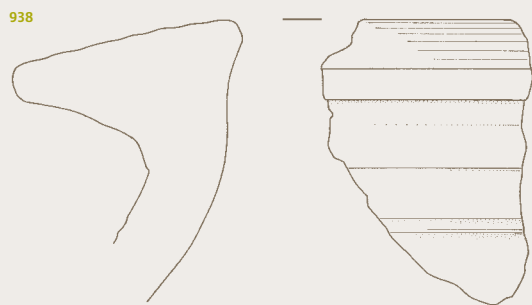
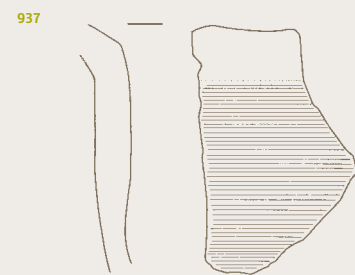
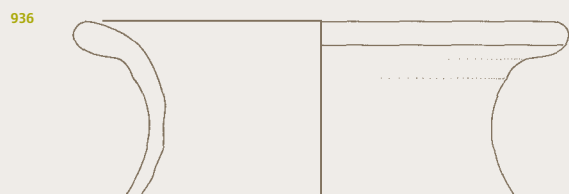
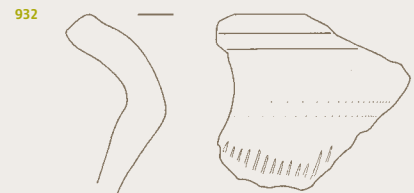
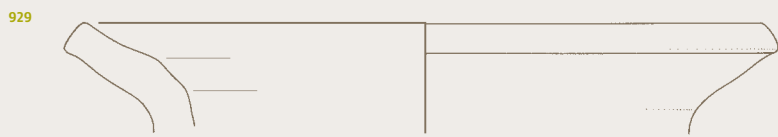

Sektor III

940. SE 21, kv. 49, inv. št. 5771/2.

Fragment ustja z ostenjem; sivo črno žgano uvihano ustje in del ostenja pladnja, vel.: 4,0 x 8,0 cm.



941. SE 21, kv. 49, inv. št. 5773/1.

Del sklede; svetlo rdeče žgano pristanasto dno z dvema širšima žleboma na notranji površini oblikovane-ga roba in s tankimi vrezji na zunanji površini roba, in del ostenja sklede, vel.: 5,5 x 15,6 cm.



942. SE 21, kv. 49, inv. št. 5778/1.

Fragment ustja z ostenjem; rdeče sivo žgano rahlo uvihano ustje in del ostenja sklede s plastičnim modeliranim rebrom pod ustjem, ki je pou-darjeno z žlebi, vel.: 4,2 x 7,5 cm.



943. SE 21, kv. 49, inv. št. 5771/1.

Fragment roba pokrova; sivo žgan votel pokrov, na notranji in zunanji površini so vidni horizontalni žlebovi, nastali z lončarskim vretenom, vel.: 4,0 x 11,0 cm.



944. SE 21, kv. 49, gl. 20–40 cm, inv. št. 5730.

Fragment ročaja; sivo žgan ročaj s plitvim in širokim žlebom, vel.: 8,8 x 5,4 cm.

945. SE 21, kv. 49, inv. št. 5768.

Fragment ročaja z ostenjem posode; svetlo sivo žgan spodnji del ročaja in del ostenja, vel.: 8,3 x 0,8 cm.

946. SE 21, kv. 49, inv. št. 5772.

Fragment ročaja; svetlo sivo žgan ročaj, vel.: 5,0 x 3,2 cm.



940



941

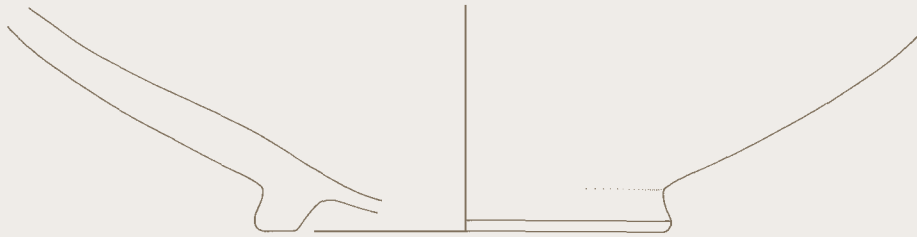

942



943



944



945



946



Sektor III

947. SE 21, kv. 49, gl. 20–40 cm,
inv. št. 5731/1.

Fragment dna z ostenjem; rdeče rjav
ožgano dno in del ostenja lonca,
vel.: 6,0 x 7,5 cm.

948. SE 21, kv. 49, inv. št. 5773/3,
5774/1 in 5774/2.

Del lonca; rjav sivo žgano ravno
dno in del ostenja lonca, okrašenega
po vsej površini trebuha s poševnim
metličanjem, ki poteka v različnih
smereh, vel.: 10,0 x 20,0 cm.



949. SE 21, kv. 49, inv. št. 5773/4 in
5773/5.

Del lonca; sivo rdeče žgano dno in del
ostenja lonca, okrašenega s pošev-
nim metličanjem, vel.: 7,6 x 15,0 cm.



950. SE 21, kv. 49, inv. št. 5777/1.

Fragment dna z ostenjem; rdeče
ožgano dno in del ostenja lonca, vel.:
3,4 x 6,1 cm.

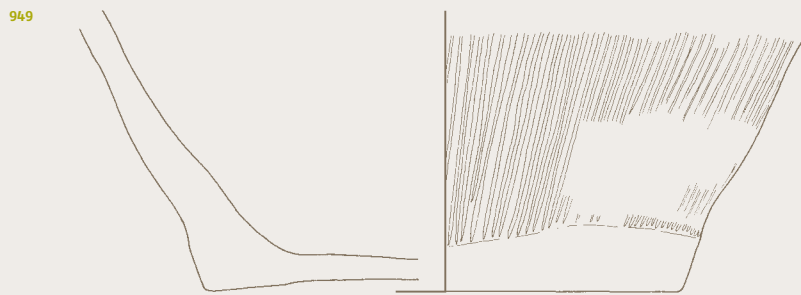
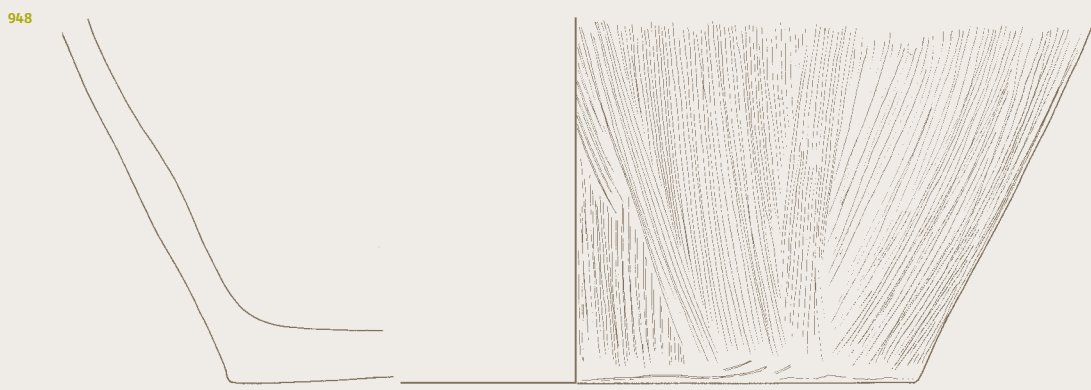

Sektor III

951. SE 21, kv. 49, inv. št. 5776.

Fragment dna z ostenjem; svetlo rdeče žgano dno z ravno oblikovanim robom, ki z ozkim žlebom prehaja v steno, na zunanji površini roba dna sta dva vreza, in del ostenja z vrezom v spodnjem delu, na notranji površini ostenja so zelo izraziti horizontalni žlebovi, nastali z lončarskim vretenom, vel.: 6,0 x 12,0 cm.

952. SE 21, kv. 49, inv. št. 5769/2.

Fragment dna z ostenjem; sivo žgano ravno dno in del ostenja lonca, vel.: 4,4 x 8,8 cm.

953. SE 21, kv. 49, inv. št. 5777/2.

Fragment dna z ostenjem; svetlo sivo žgano dno in del ostenja lončka, vel.: 4,0 x 5,6 cm.

954. SE 21, kv. 49, gl. 0–20 cm, inv. št. 5728/1.

Fragment dna z ostenjem; sivo rjavo žgano dno in del ostenja lonca, vel.: 2,5 x 8,1 cm.

955. SE 21, kv. 49, inv. št. 5773/2.

Dno; rdeče sivo žgano dno z odtisom lončarskega znaka, vel.: 1,0 x 13,5 cm, pr. dna 13,5 cm.

956. SE 21, kv. 49, inv. št. 5769/3.

Fragment dna z ostenjem; sivo žgano dno in del ostenja lonca, vel.: 5,0 x 4,6 cm.

957. SE 21, kv. 49, inv. št. 5769/1.

Fragment dna; sivo žgano dno z ravno oblikovanim robom, vel.: 1,0 x 4,0 cm.

958. SE 21, kv. 49, inv. št. 5813.

Fragment steklene posode; zelenkasto izvihano ustje steklene posodice, vel.: v. 1,6 cm, pr. ustja 5,4 cm.



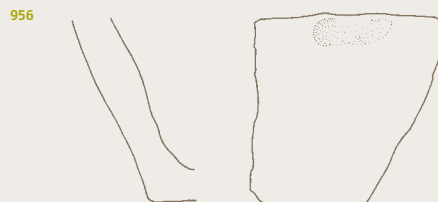
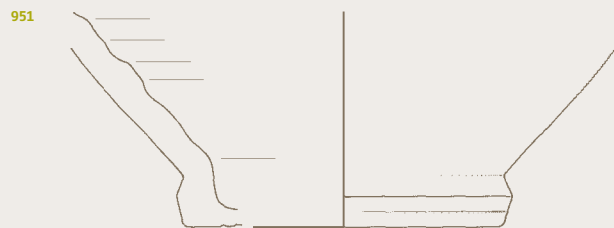

Sektor III

959. SE 21, kv. 50, inv. št. 5779/1.

Del lonca; rdeče črno žgano dno in del ostenja lonca, okrašenega s poševnim metličanjem, ki ga na sredi prekine žleb, vel.: 8,0 x 11,3 cm.



960. SE 21, kv. 50, inv. št. 5784/2.

Fragment dna z ostenjem; sivo žgano dno z oblikovanim robom, ki z upogibom prehaja v trup, in del ostenja, vel.: 5,8 x 7,5 cm.

961. SE 21, kv. 50, inv. št. 5784/3.

Fragment dna z ostenjem; svetlo rdeče žgano ravno dno in del ostenja, vel.: 5,4 x 5,1 cm.

962. SE 21, kv. 50, inv. št. 5784/1.

Fragment dna z ostenjem; rdeče sivo žgano dno in del ostenja lonca, okrašenega s poševnim metličanjem, vel.: 5,4 x 7,0 cm



963. SE 21, kv. 50, gl. 20–40 cm, inv. št. 5735/1 in 5735/2.

Fragment dna z ostenjem; temno sivo žgano prstanasto dno in del ostenja, vel.: 3,2 x 9,0 cm.

964. SE 21, kv. 50, inv. št. 5779/2.

Fragment dna; sivo žgano prstanasto dno, vel.: 2,4 x 6,4 cm.



Sektor III

965. SE 21, kv. 50, inv. št. 5785/6 in 5785/8.

Fragment ustja z ostenjem; sivo žgano izvihano ustje in del ostenja lonca, vel.: 3,0 x 6,7 cm.



966. SE 21, kv. 50, inv. št. 5785/3.

Fragment ustja z ostenjem; svetlo sivo žgano izvihano ustje in del ostenja lonca, vel.: 4,7 x 6,7 cm.



967. SE 21, kv. 50, inv. št. 5785/4 in 5785/5.

Fragment ustja z ostenjem; svetlo sivo žgano izvihano ustje in del ostenja lončka, vel.: 3,0 x 8,5 cm.

968. SE 21, kv. 50, gl. 20–40 cm, inv. št. 5736/4.

Fragment ustja z ostenjem; svetlo sivo žgano izvihano ustje in del ostenja lonca, okrašenega z vodoravnim žlebljenjem, vel.: 4,5 x 3,4 cm.

969. SE 21, kv. 50, inv. št. 5785/7.

Fragment ustja z ostenjem; sivo žgano ustje in del ostenja, vel.: 2,2 x 3,1 cm.

970. SE 21, kv. 50, inv. št. 5781/1.

Fragment ostenja; sivo rjavo žgano ostenje, skoraj po vsej površini okrašeno z vodoravnimi in navpičnimi žlebljenimi linijami, vel.: 8,2 x 8,3 cm.



971. SE 21, kv. 50, inv. št. 5780/1.

Fragment ostenja; sivo žgan zgornji del ostenja lonca, na ramenih je okras kratkih navpičnih zarezic in vodoravno žlebljenih linij, odkrušeno ustje je izvihano, vel.: 6,4 x 9,0 cm.



965



966

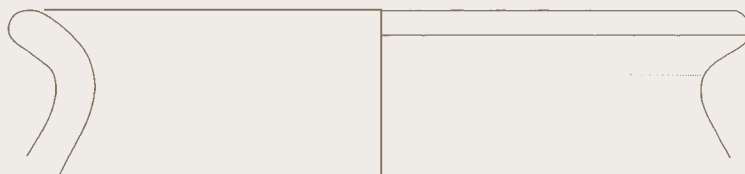

967



968



969



970

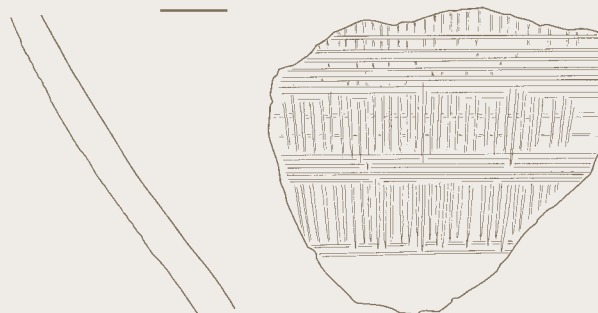

971

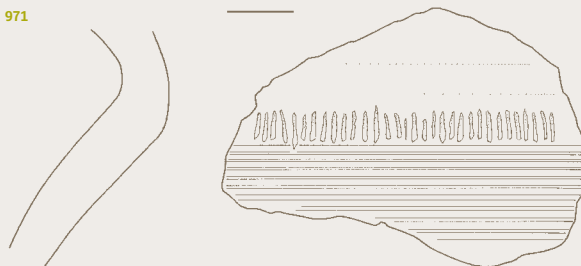

Sektor III

972. SE 21, kv. 50, inv. št. 5783.

Del lonca; rdečkasto sivo žgano izvihano ustje in del ostenja lonca, v zgornjem delu ram je komaj opazen žleb, vel.: 9,5 x 15,0 cm.



973. SE 21, kv. 50, gl. 20–40 cm, inv. št. 5782.

Del lonca (več fragmentov ustja in ostenja); svetlo sivo žgano izvihano ustje in del ostenja lončka, vel.: 8,0 x 13,5 cm.

976. SE 21, kv. 50, gl. 20–40 cm, inv. št. 5736/1.

Fragment ustja; sivo žgano izvihano ustje, vel.: 2,2 x 5,7 cm.

974. SE 21, kv. 50, inv. št. 5785/2.

Fragment ustja z ostenjem; sivo žgano izvihano ustje z vrezom tik pod ustjem in del ostenja lonca, vel.: 4,6 x 9,0 cm.



975. SE 21, kv. 50, inv. št. 5785/1.

Fragment ustja z ostenjem; sivo žgano izvihano ustje in del ostenja lonca, vel.: 6,2 x 8,9 cm.



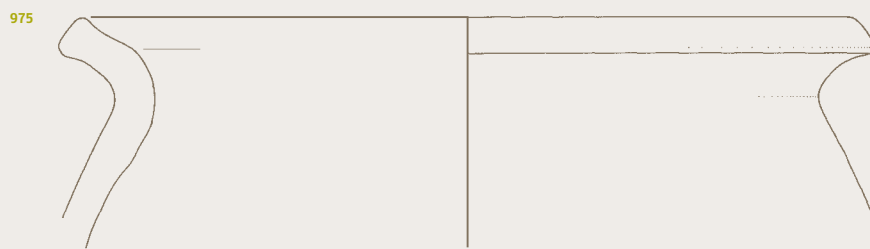
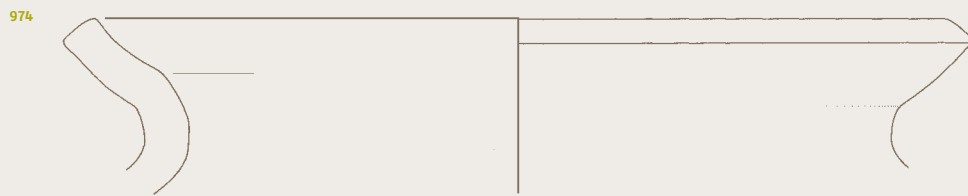

Sektor III

977. SE 21, kv. 51, gl. 20–40 cm, inv. št. 5761/1.

Fragment ustja z ostenjem; rdeče sivo žgano izvihano in ravno odrezano ustje in del ostenja lonca, okrašenega z metličanjem, vel.: 6,2 x 5,3 cm.

978. SE 21, kv. 51, inv. št. 5767/3.

Fragment ustja z ostenjem; rdeče žgano izvihano ustje z ozkim žlebom na ustju in pod njim in del ostenja lonca, vel.: 5,0 x 6,5 cm.

979. SE 21, kv. 51, inv. št. 5767/1.

Fragment ustja z ostenjem; sivo žgano izvihano ustje in del ostenja lonca, okrašenega z vodoravno žlebljenimi linijami, ki jih sekajo poševni vrezi, vel.: 5,2 x 8,5 cm.

980. SE 21, kv. 51, gl. 20–40 cm, inv. št. 5761/2.

Fragment ustja; rdeče žgano izvihano ustje, vel.: 2,6 x 5,0 cm.

981. SE 21, kv. 51, inv. št. 5805.

Fragment ustja z ostenjem; sivo črno žgano izvihano ustje z žlebom pod ustjem in del ostenja lončka, po vsej površini ohranjenih ram je okras žlebljenja, vel.: 7,0 x 10,0 cm.



982. SE 21, kv. 51, inv. št. 5767/2.

Fragment ustja z ostenjem; sivo žgano vertikalno ustje, na zunanji površini je tik pod ustjem vrez, in del ostenja skodele, vel.: 3,6 x 5,7 cm.

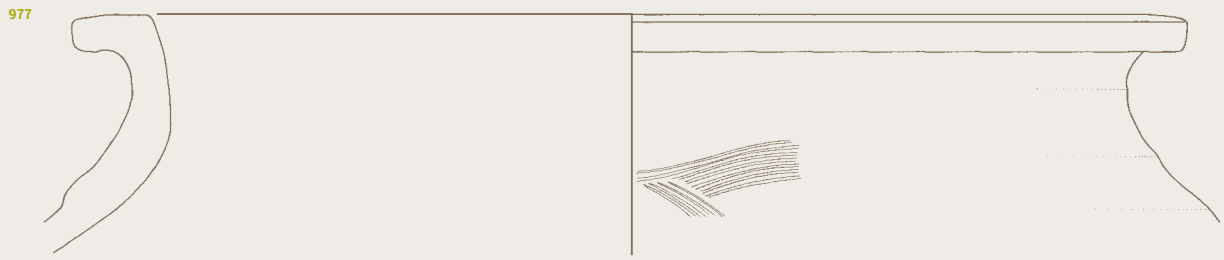

Sektor III

983. SE 21, kv. 51, inv. št. 5807/1.

Fragment dna z ostenjem; rdečkasto sivo žgano dno in del ostenja lonca, vel.: 8,6 x 8,4 cm.

984. SE 21, kv. 51, gl. 0–20 cm, inv. št. 5763/1.

Fragment ustja z ostenjem; svetlo sivo žgano ravno odrezano in horizontalno izvihano ustje ter del ostenja, vel.: 4,4 x 6,0 cm.

985. SE 21, kv. 51, inv. št. 5806.

Fragment ustja z ostenjem; rjavovo sivo žgano izvihano ustje in del ostenja, vel.: 3,0 x 4,2 cm.

986. SE 21, kv. 51, gl. 0–20 cm, inv. št. 5762/1.

Fragment dna z ostenjem; rdeče sivo žgano dno in del ostenja lonca, vel.: 6,0 x 7,1 cm.

987. SE 21, kv. 51, inv. št. 5765.

Fragment ostenja; sivo rdečkasto žgano ostenje z rebrom, vel.: 6,7 x 5,0 cm.

988. SE 21, kv. 51, inv. št. 5766/1.

Fragment dna z ostenjem; rdeče rjavovo žgano dno in del ostenja lonca, na notranji površini je na prehodu med dnom in ostenjem širši žleb, čez vso ohranjeno notranjo površino ostenja se vleče globok poševen vrez, vel.: 5,6 x 5,0 cm.

989. SE 21, kv. 51, gl. 20–40 cm, inv. št. 5761/3.

Fragment ustja z ostenjem; sivo rdeče žgano uvihano ustje, usmerjeno navzgor, in del ostenja pladnja, vel.: 4,0 x 4,1 cm.

990. SE 21, kv. 51, inv. št. 5766/2.

Fragment dna z ostenjem; rdečkasto sivo žgano dno in del ostenja lonca, okrašenega z vodoravnim metličastim ostenjem, vel.: 5,0 x 4,5 cm.

991. SE 21, kv. 51, inv. št. 5807/2.

Fragment dna z ostenjem; rdečkasto sivo žgano dno in del ostenja, vel.: 3,0 x 4,0 cm.

992. SE 21, kv. 64, inv. št. 5739.

Fragment dna; sivo rjavovo žgano ravno dno, vel.: 1,4 x 7,8 cm.

993. SE 21, kv. 64, gl. 0–20 cm, inv. št. 5738/1.

Fragment ustja z ostenjem; sivo rdeče žgano izvihano ustje, usmerjeno navzgor, in del ostenja, na zunanji površini ustja, pod ustjem in na ostenju je komaj opazen vodoraven metličast ornament, vel.: 2,2 x 4,0 cm.

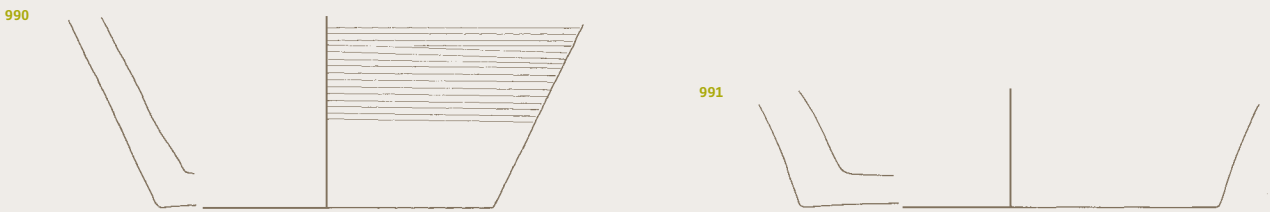
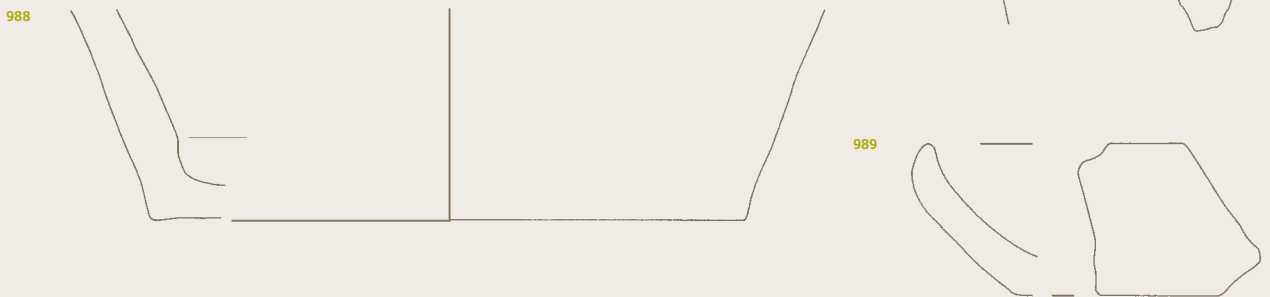
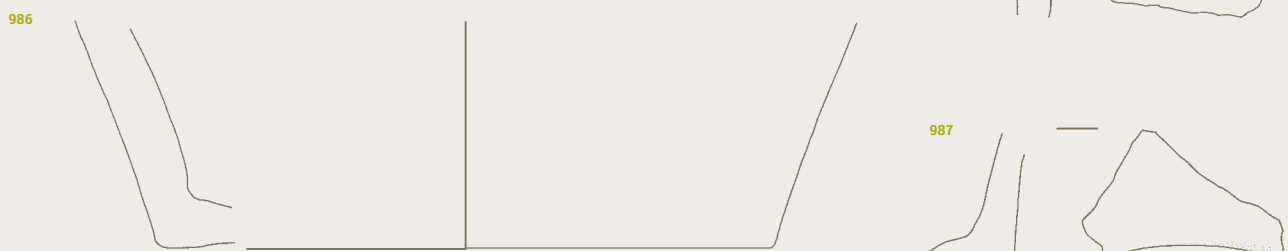

Sektor IV

994. SE 2, kv. 40, inv. št. 5952.

Del ostenja; sivo rdeče žgano ostenje z ostrim prelomom v spodnjem delu, vel.: 13,0 x 14,0 cm.

995. SE 2, kv. 40, inv. št. 5950/1.

Fragment ustja z ostenjem; sivo črno žgano rahlo izvihano in ravno odrezano ustje in del ostenja, vel.: 4,2 x 3,6 cm.

996. SE 2, kv. 40, inv. št. 6879/1.

Fragment ostenja; sivo žgan zgornji del ostenja, vel.: 3,8 x 4,6 cm.

997. SE 2, kv. 40, inv. št. 5948.

Fragment oljenke; svetlo rdeče žgana oljenka z žigom in sledovi temno rdečega premaza, vel.: 2,5 x 6,0 cm.



998. SE 2, kv. 40, inv. št. 5949.

Fragment pokrova; svetlo rjavo žgan votel pokrov, vel.: 4,8 x 4,5 cm.



999. SE 2, kv. 40, inv. št. 5951.

Fragment dna z ostenjem; svetlo rjavo žgano dno z oblikovanim robom in del ostenja, vel.: 2,0 x 3,9 cm, pr. dna 3,0 cm.

994



995



997



996

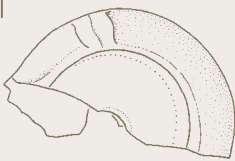

998

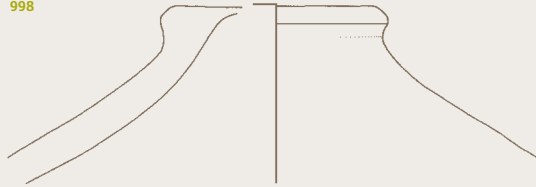

999



Sektor IV

1000. SE 8, kv. 40/45, inv. št. 5955.

Fragment ustja z ostenjem; sivo rjavo žgano ustje, usmerjeno navzgor, in del ostenja, vel.: 3,0 x 5,5 cm

1001. SE 8, kv. 40/45, inv. št. 5954.

Dno; sivo žgano dno s sledovi lončarskega vretena na notranji strani, vel.: 1,0 x 7,5 cm, pr. dna 7,5 cm.

1002. SE 18, kv. 52/53, inv. št. 5915/1.

Fragment ustja z ostenjem; rjavo žgano izvihano ustje in del ostenja lonca, okrašenega z vodoravnim žlebljenjem, vel.: 5,0 x 8,0 cm.

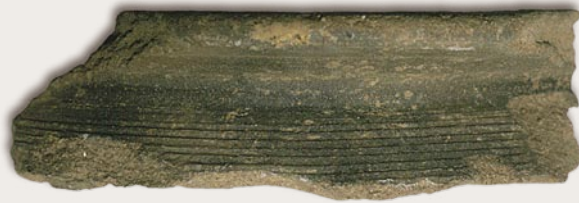

1003. SE 18, kv. 52/53, inv. št. 5915/3.

Fragment ustja z ostenjem; sivo žgano izvihano in ravno odrezano ustje ter del ostenja, vel.: 2,0 x 4,0 cm.

1004. SE 18, kv. 52/53, inv. št. 5915/2.

Fragment ustja z ostenjem; rjavo žgano izvihano ustje in del ostenja, vel.: 2,0 x 6,5 cm.

1005. SE 14, kv. 45/46, inv. št. 5956/1.

Fragment ustja z ostenjem; temno sivo žgano izvihano ustje in del ostenja lonca, vel.: 5,0 x 8,0 cm.

1006. SE 14, kv. 46, inv. št. 5957.

Fragment ustja z ostenjem; sivo žgano izvihano ustje in del ostenja lončka, okrašenega z žlebljenimi vodoravnimi črtami in navpičnimi zarezami, vel.: 4,4 x 6,7 cm.



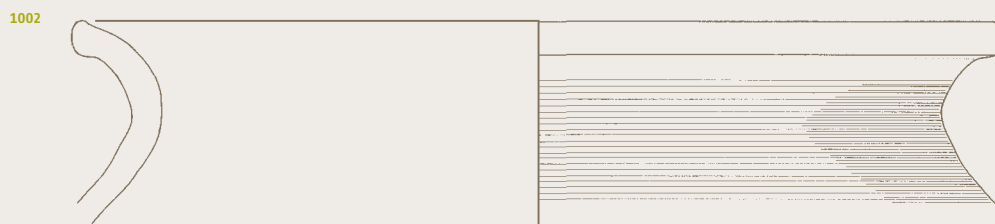

Sektor IV

1007. SE 18, kv. 46, inv. št. 5944.

Fragment dna z ostenjem; sivo žgano dno in del ostenja lonca, na notranji strani so sledovi izdelave z lončarskim vretenom, vel.: 4,0 x 5,5 cm.

1008. SE 18, kv. 46/47/52/53, inv. št. 5911/1.

Fragment roba pokrova; rjavo žgan votel pokrov; vel.: 4,0 x 8,0 cm.

1009. SE 18, kv. 46, inv. št. 5945/3.

Fragment ustja z ostenjem; sivo rdeče žgano uvihano ustje, usmerjeno navzgor, in del ostenja pladnja, vel.: 2,5 x 4,5 cm.

1010. SE 18, kv. 46, inv. št. 5943.

Fragment držaja pokrova; rdeče rjavo žgan držaj votlega pokrova, vel.: 2,5 x 5,5 cm, pr. držaja 5,5 cm.

1011. SE 18, kv. 47, inv. št. 5868/2.

Fragment ostenja; črno žgano ostenje spodnjega dela lonca, vel.: 2,0 x 6,5 cm.

1012. SE 18, kv. 47, inv. št. 5866/4.

Fragment dna z ostenjem; sivo rdeče žgano dno in del ostenja lonca, dno je ostro ločeno od ostenja, vel.: 4,0 x 7,0 cm.

1013. SE 18, kv. 47, inv. št. 5866/8.

Ostenje; sivo žgano ostenje z rebrom, vel.: 4,8 x 6,0 cm.

1014. SE 18, kv. 47, inv. št. 5866/3.

Fragment dna z ostenjem; rjavo žgano dno in del ostenja, vel.: 4,0 x 4,5 cm.



Sektor IV

1015. SE 18, kv. 47, inv. št. 5868/1.

Fragment ustja z ostenjem; temno sivo žgano izvihano ustje, pod ustjem so na zunanji in notranji površini široki žlebovi, nastali z lončarskim vretenom, in del ostenja, vel.: 5,0 x 6,0 cm.



1020. SE 18, kv. 52, inv. št. 5886.

Fragment ustja z ostenjem; svetlo rdeče žgano rahlo izvihano ustje, pod ustjem so rebra, dva pasa žlebov in del ostenja sklede, prehod v ostenje je zelo oster, vel.: 7,0 x 16,0 cm.



1016. SE 18, kv. 47, inv. št. 5863/1.

Fragment ustja z ostenjem; sivo rdeče izvihano ustje in del ostenja lonca, okrašenega z vodoravnimi žlebovi in kratkimi navpičnimi zarezicami, vel.: 6,0 x 9,0 cm.

1017. SE 18, kv. 47, inv. št. 5868/4.

Fragment ustja z ostenjem; rdeče žgano izvihano ustje, usmerjeno navzgor, tik pod ustjem je na notranji površini žleb, in del ostenja lonca, vel.: 4,6 x 5,5 cm.



1018. SE 18, kv. 47, inv. št. 5868/3.

Fragment ustja; svetlo sivo žgano izvihano ustje lonca, vel.: 3,8 x 7,5 cm.

1019. SE 18, kv. 47, inv. št. 5863/2.

Fragment ustja z ostenjem; sivo žgano izvihano ustje z žlebom tik pod ustjem in del ostenja, vel.: 2,5 x 9,0 cm.

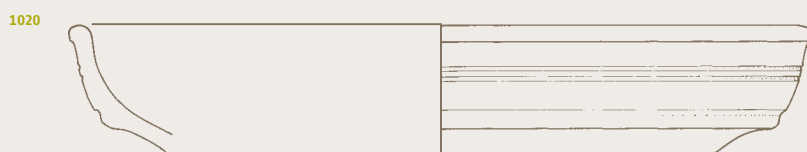
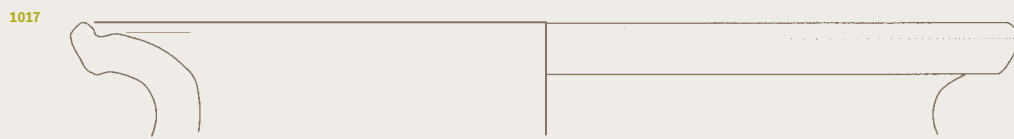
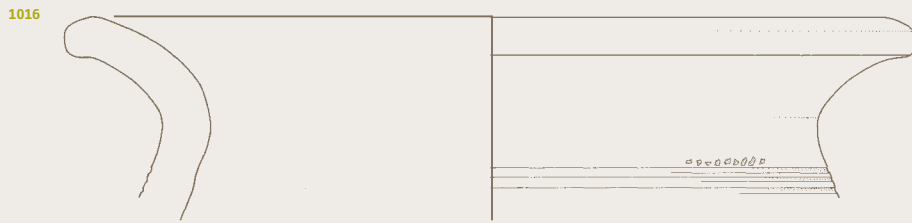
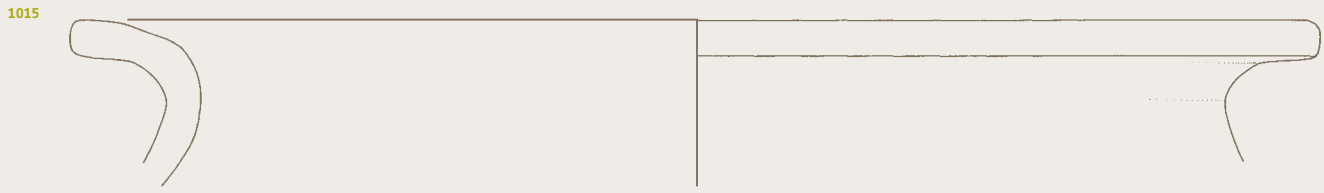

Sektor IV

1021. SE 18, kv. 47, inv. št. 5868/6 in 5897/13.

Fragment ustja z ostenjem; rdeče žgano rahlo izvihano ustje, pod ustjem je širši žleb, in del ostenja sklede, vel.: 4,7 x 5,5 cm.



1024. SE 18, kv. 47, inv. št. 5866/1.

Fragment dna z ostenjem; svetlo rjavo žgano dno in del ostenja lonca, vel.: 5,0 x 5,0 cm.



1022. SE 18, kv. 47, inv. št. 5863/4.

Fragment ustja z ostenjem; temno sivo žgano izvihano ustje s tankim vrezom na ustju, vel.: 2,5 x 5,0 cm.



1025. SE 18, kv. 47, inv. št. 5866/5 in 5866/7.

Fragment dna z ostenjem; rjavo sivo žgano dno z žlebom na zunanji spodnji površini dna in del ostenja lonca, vel.: 4,0 x 9,0 cm.



1023. SE 18, kv. 47, inv. št. 5864.

Fragment ustja z ostenjem; rjavo žgano izvihano ustje in del ostenja lonca s črnim premazom, pod ustjem in na ostenju so pasovi vodoravnih žlebljenih linij, vel.: 4,0 x 9,0 cm.



1021

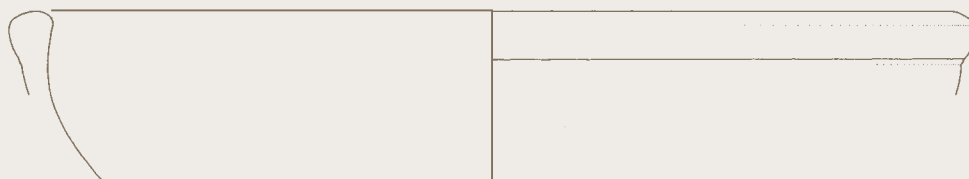

1022



1023



1024

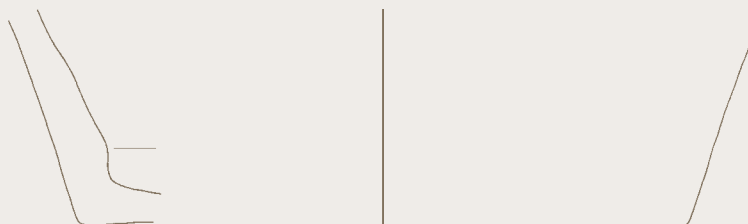

1025



Sektor IV

1026. SE 18, kv. 52, gl. 0–20 cm, inv. št. 5877 in 5897/2.

Del sklede; svetlo rdeče žgano izvihano ustje z globokim vrezom na ustju in del ostenja sklede s sledovi temno rdečega premaza, vel.: 4,6 x 8,7 cm, 7,0 x 9,0 cm.

1027. SE 18, kv. 52, gl. 40 cm, inv. št. 5917.

Del trinožnika; sivo rdeče žgano rahlo izvihano ustje, pod ustjem je žleb, in del ostenja trinožnika, ki s prelomom prehaja v spodnji del, vel.: 5,5 x 5,5 cm.

1028. SE 18, kv. 52, inv. št. 5897/12.

Fragment ustja z ostenjem; svetlo rdeče žgano izvihano ustje z žlebom na zunanji površini in del ostenja sklede, vel.: 4,0 x 10,6 cm.



1029. SE 18, kv. 52, inv. št. 5897/8.

Fragment ustja z ostenjem; sivo rjavo žgano rahlo izvihano ustje, pod ustjem je na notranji površini žleb, in del ostenja sklede, vel.: 5,3 x 8,5 cm.



1030. SE 18, kv. 52, inv. št. 5896/1 in 5896/2.

Fragmenta ostenja; rdeče žgan zgornji del ostenja melnice, vel.: 6,5 x 4,5 in 5,0 x 6,0 cm.

1031. SE 18, kv. 52, inv. št. 5881.

Del čaše; svetlo rdeče žgano izvihano ustje in del ostenja čaše gubanke, v zgornjem delu ostenja je žleb, vel.: 7,2 x 6,5 cm.



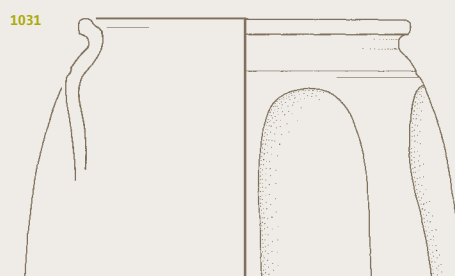
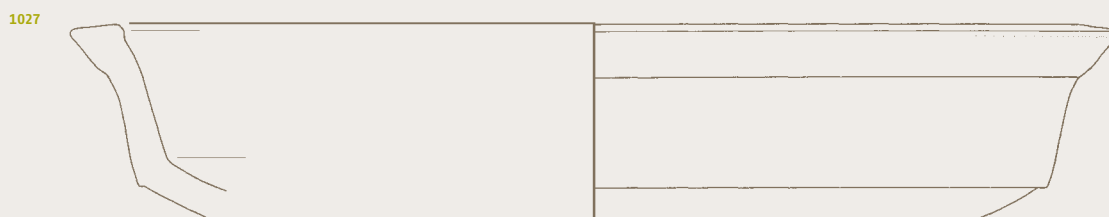
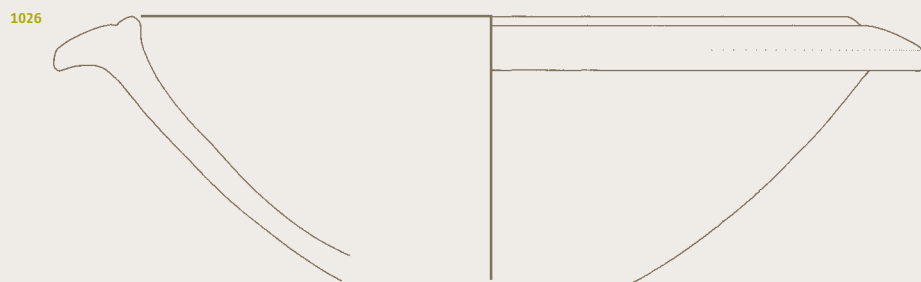

Sektor IV

1032. SE 18, kv. 52, inv. št. 5869.

Del sklede; svetlo rdeče žgana skle-
da z uvihanim ustjem, pod ustjem
je ornament vrezanih črt, dno je pr-
stanasto in ima tudi ornament vre-
za, temno rdeč premaz je na zunanji
in notranji površini (terra sigillata),
vel.: v. 7,2 cm, pr. ustja 20,8 cm, pr.
dna 10,7 cm.



1033. SE 18, kv. 52, inv. št. 5905/18.

Fragment ustja z ostenjem; rjavo
žgano vertikalno ustje in del oste-
nja, vel.: 3,6 x 5,0 cm.

1034. SE 18, kv. 52, inv. št. 5905/14.

Fragment ustja z ostenjem; sivo črno
žgano uvihano ustje in del ostenja
sklede, vel.: 3,8 x 6,0 cm.



1035. SE 18, kv. 52, inv. št. 5897/11.

Fragment ustja z ostenjem; sivo
žgano vertikalno ustje z rahlim žle-
bom pod njim in del ostenja, vel.:
3,5 x 7,2 cm.



1036. SE 18, kv. 52, inv. št. 5905/19.

Fragment ustja z ostenjem; temno
sivo žgano vertikalno ustje, pod
ustjem je žleb, in del ostenja, vel.:
2,3 x 4,0 cm.



1037. SE 18, kv. 52, inv. št. 5909/1.

Del pladnja; sivo rjavo žgano uvi-
hano ustje, ostenje in dno pladnja,
vel.: 5,0 x 9,0 cm.

1038. SE 18, kv. 52, inv. št. 5909/2.

Fragment ustja; sivo žgano uvihano
ustje, vel.: 2,5 x 12 cm.

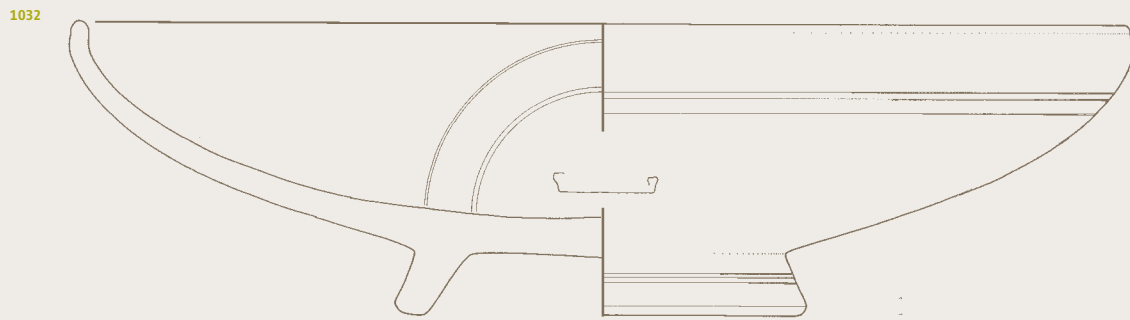

Sektor IV

1039. SE 18, kv. 52, inv. št. 5905/4.

Del lonca; temno sivo žgano izvihano ustje in del ostenja lonca, okrašenega z vodoravnim in poševnim metličanjem, tudi na notranji površini ostenja so potegi z metlico, na zunanji površini je na prehodu vratu v rame tanek vrez, vel.: 8,4 x 9,0 cm.



1042. SE 18, kv. 52, inv. št. 5905/2.

Del lonca; svetlo rjavo žgano izvihano ustje, tik pod ustjem je ozek žleb, in del ostenja lonca, na notranji površini so vidni potegi z metlico, vel.: 10,0 x 10,1 cm.

1040. SE 18, kv. 52, inv. št. 5897/1.

Fragment ustja z ostenjem; rdeče žgano izvihano ustje, pod ustjem je horizontalen žleb, in del ostenja lonca, okrašenega s poševnim metličanjem, vel.: 8,0 x 15,0 cm.



1041. SE 18, kv. 52, inv. št. 5905/7 in 5901/4.

Fragment ustja z ostenjem; sivo žgano izvihano ustje in del ostenja lonca, okrašenega z metličanjem in kratkimi poševnimi zarezicami, vel.: 5,2 x 11,0 cm.



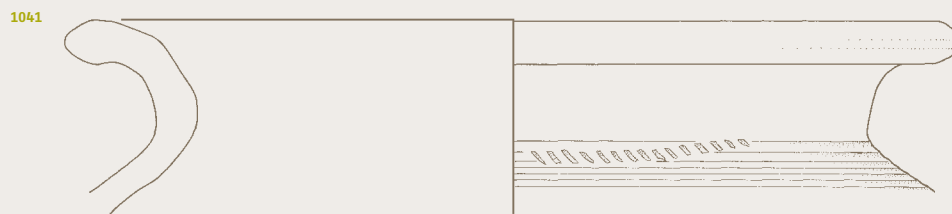
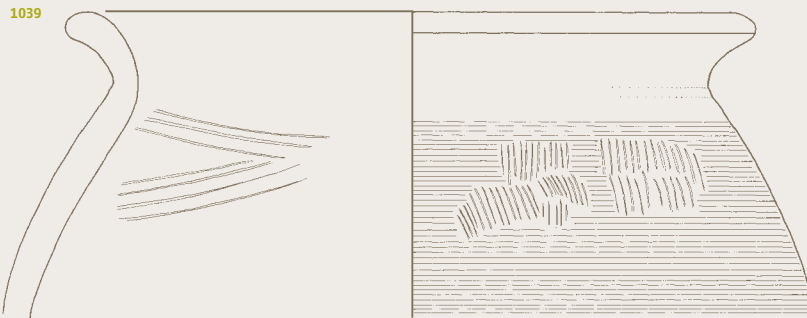

Sektor IV

1043. SE 18, kv. 52, inv. št. 5905/5.

Fragment ustja z ostenjem; svetlo sivo žgano izvihano ustje z žlebom in del ostenja lončka, okrašenega s pasovi prstnih odtisov, vel.: 6,0 x 8,0 cm.



1046. SE 18, kv. 52, inv. št. 5892/5.

Fragment ustja z ostenjem; sivo žgano izvihano ustje s plitvim in širšim žlebom na zunanji površini in žlebom na spodnjem delu vratu in del ostenja lončka, okrašenega s poševnim metličastim ornamentom, vel.: 5,2 x 8,2 cm.



1044. SE 18, kv. 52, inv. št. 5892/2.

Fragment ustja z ostenjem; svetlo sivo žgano izvihano ustje z ozkim žlebom in del ostenja lonca, vel.: 6,4 x 9,0 cm.



1045. SE 18, kv. 52, inv. št. 5897/6.

Fragment ustja z ostenjem; svetlo sivo žgano izvihano ustje in del ostenja lonca, okrašenega s pasovi žlebljenja, vel.: 6,0 x 11,0 cm.



1043

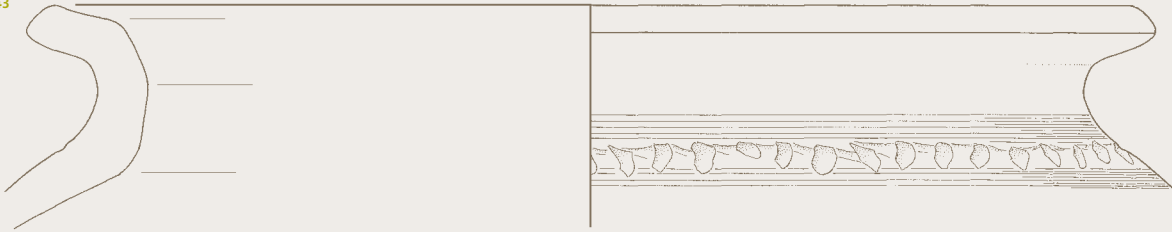

1044



1045



1046



Sektor IV

1047. SE 18, kv. 52, inv. št. 5905/9.

Fragment ustja z ostenjem; sivo žgano izvihano ustje, na ustju in pod njim je žleb, in del ostenja lonca, vel.: 4,0 x 11,0 cm.

1048. SE 18, kv. 52, inv. št. 5905/13.

Fragment ustja z ostenjem; sivo žgano izvihano ustje s pasovoma žlebljenja tik pod ustjem in del ostenja lonca, vel.: 3,3 x 7,8 cm.



1051. SE 18, kv. 52, inv. št. 5897/10 in 5892/3.

Fragmenta ustja z ostenjem; sivo žgano izvihano ustje z žlebom na notranji strani in del ostenja lonca, vel.: 4,5 x 7,5 cm in 5,0 x 11,0 cm.



1049. SE 18, kv. 52, inv. št. 5909/3.

Fragment ustja z ostenjem; sivo rjavo žgano izvihano ustje in del ostenja lončka, vel.: 3,6 x 8,7 cm.

1050. SE 18, kv. 52, inv. št. 5897/7.

Fragment ustja z ostenjem; svetlo sivo žgano izvihano ustje z žlebom na notranji površini in del ostenja lonca, vel.: 4,0 x 10,3 cm.



1052. SE 18, kv. 52, inv. št. 5905/6.

Fragment ustja z ostenjem; svetlo rjavo žgano izvihano ustje in del ostenja lonca, okrašenega z vodoravnim žlebom na meji med vratom in rameni, vel.: 4,5 x 10,6 cm.

1047

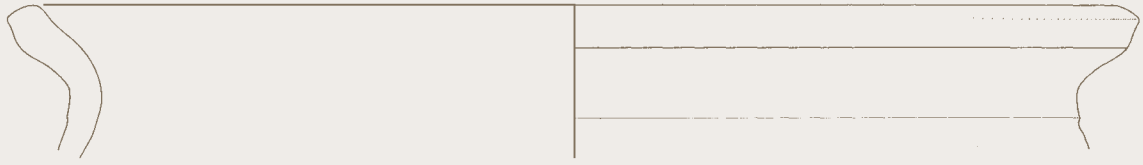

1048



1049



1050

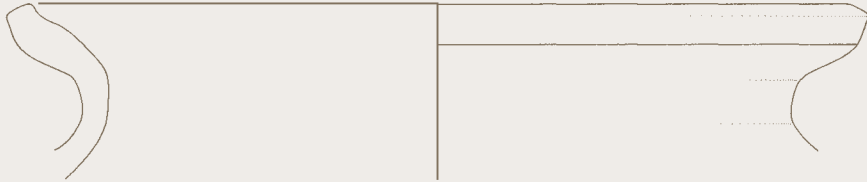

1051

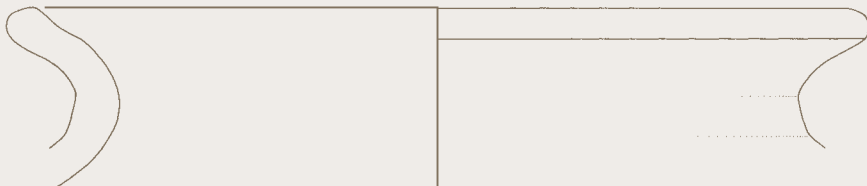

1052



Sektor IV

1053. SE 18, kv. 52, inv. št. 5892/8.

Fragment ustja z ostenjem; rdeče žgano izvihano ustje z odtisi ozkega in podolgovatega predmeta pod ustjem in del ostenja, vel.: 3,4 x 6,0 cm.



1054. SE 18, kv. 52, inv. št. 5905/10.

Fragment ustja; rdeče sivo žgano izvihano ustje, vel.: 3,5 x 9,0 cm.

1055. SE 18, kv. 52, inv. št. 5909/7.

Fragment ustja z ostenjem; svetlo sivo žgano izvihano in poševno odrezano ustje, na ustju sta dva pasova žlebov, pod njim pa rahel žleb, in del ostenja lonca, vel.: 3,0 x 7,5 cm.



1056. SE 18, kv. 52, inv. št. 5897/14.

Fragment ustja z ostenjem; sivo žgano izvihano ustje, pod ustjem sta dva ozka žlebova, in del ostenja lončka, vel.: 3,0 x 4,5 cm.



1057. SE 18, kv. 52, inv. št. 5902/2.

Del pokrova; svetlo rdeče žgan votel pokrov, vel.: 8,0 x 7,5 cm, pr. držaja 4,0 cm.



1058. SE 18, kv. 52, inv. št. 5888.

Držaj pokrova in del ostenja pokrova; svetlo sivo žgan votel pokrov, vel.: 5,2 x 6,0 cm, pr. držaja 4,0 cm.



1059. SE 18, kv. 52, inv. št. 5892/7, 5942/6, 5942/11, 5942/15 in 5827/15.

Fragmenti roba pokrova; črno žgan votel pokrov, vel.: 1. 6,5 x 5; 2. 8,5 x 5,5; 3. 6,5 x 3,5; 4. 4,5 x 4,5; 5. 4,0 x 3,5 cm.

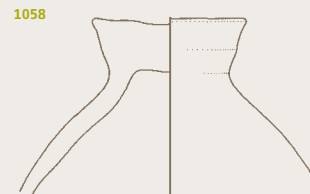
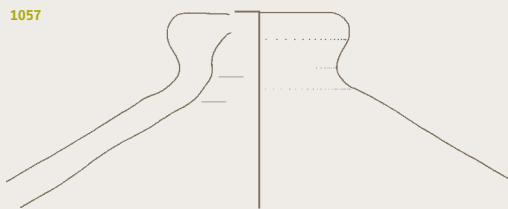
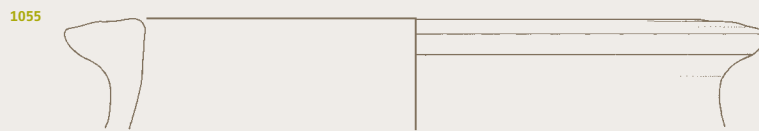
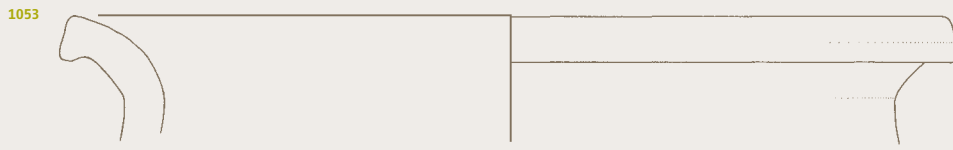

Sektor IV

1060. SE 18, kv. 52, inv. št. 5905/3 in 5901/3.

Zgornji del lonca; sivo rdeče žgano izvihano ustje z vrezom in del ostenja lonca s pasovi žlebljenja, vel.: 9,3 x 12,0 cm.



1061. SE 18, kv. 52, inv. št. 5897/2.

Fragment ustja z ostenjem; temno sivo žgano izvihano in ravno odrezano ustje in del ostenja lonca, okrašenega z ornamentom tankih vodoravnih žlebljenih linij in odtisi šila, vel.: 8,5 x 16,0 cm.



1062. SE 18, kv. 52, inv. št. 5905/1.

Del lonca; rjavo žgano izvihano in ravno odrezano ustje, na ustju in pod njim so pasovi žlebljenja, in del ostenja lonca, vel.: 6,5 x 18,0 cm.



1063. SE 18, kv. 52, inv. št. 5892/1.

Fragment ustja z ostenjem; rjavo žgano izvihano in ravno odrezano ustje in del ostenja lonca, okrašenega s pasovi žlebov, vel.: 6,8 x 14,5 cm.



1064. SE 18, kv. 52, inv. št. 5897/3, 5897/5 in 5897/9.

Fragmenti ustja z ostenjem; rjavo sivo žgano izvihano in ravno odrezano ustje, okrašeno s pasovi žlebov, in del ostenja lonca, vel.: 3,5 x 12,0 cm, 3,0 x 9,5 cm in 2,5 x 9,0 cm.

1065. SE 18, kv. 52, inv. št. 5909/4.

Fragment roba pokrova; sivo rjavo žgan votel pokrov, vel.: 5,0 x 5,5 cm.

1066. SE 18, kv. 52, inv. št. 5902/1.

Držaj pokrova; sivo žgan držaj votlega pokrova, vel.: 2,5 x 6,0 cm, pr. držaja 5,0 cm.



1067. SE 18, kv. 52, inv. št. 5902/3.

Fragment držaja pokrova in del ostenja pokrova; rdeče žgan votel pokrov, vel.: 3,8 x 6,0 cm, pr. držaja 3,5 cm.





Sektor IV

1068. SE 18, kv. 52, inv. št. 5891/1.

Fragment dna z ostenjem; sivo rdeče žgano dno in del ostenja lonca, okrašenega z žlebom v spodnjem delu in poševnim metličastim ornamentom nad njim, na notranji površini je žleb, vel.: 4,0 x 16,5 cm.



1069. SE 18, kv. 52, inv. št. 5871.

Fragment dna z ostenjem; rjavo rdeče žgano dno in del ostenja, vel.: 2,0 x 6,5 cm.

1070. SE 18, kv. 52, inv. št. 5904/7.

Fragment dna z ostenjem; rdeče žgano dno in del ostenja lonca, vel.: 3,5 x 6,8 cm.

1071. SE 18, kv. 52, inv. št. 5904/1.

Fragment dna z ostenjem; sivo žgano dno in del ostenja lonca, vel.: 6,0 x 7,6 cm.

1072. SE 18, kv. 52, inv. št. 5891/2.

Fragment dna z ostenjem; svetlo sivo žgano dno in del ostenja lonca, vel.: 5,0 x 5,8 cm.

1068



1069



1070



1071



1072



Sektor IV

1073. SE 18, kv. 52, inv. št. 5904/9.

Fragment dna z ostenjem; rdeče sivo žgano dno in del ostenja, okrašena-ga z vodoravnim metličastim orna-mentom, vel.: 3,5 x 6,0 cm.

1074. SE 18, kv. 52, inv. št. 5908/2.

Fragment dna z ostenjem; sivo žga-no dno in del ostenja lonca, vel.: 2,2 x 6,0 cm.

1075. SE 18, kv. 52, inv. št. 5894

Dno z ostenjem; sivo žgano dno s polkrožno oblikovanim robom, ki z žlebom prehaja v ostenje, in del ostenja čaše, okrašene z vrezani-mi navpičnimi črtami, vel.: 4,3 x 6,5 cm, pr. dna 4,5 cm.

1076. SE 18, kv. 52, inv. št. 5904/8.

Fragment dna z ostenjem; rjavo žga-no dno in del ostenja lončka, vel.: 5,0 x 8,0 cm.



1077. SE 18, kv. 52, inv. št. 5904/2.

Fragment dna z ostenjem; sivo žga-no dno in del ostenja lončka, vel.: 4,0 x 7,5 cm.

1078. SE 18, kv. 52, inv. št. 5891/4.

Fragment dna z ostenjem; rdeče sivo žgano dno s koničasto oblikova-nim robom in del ostenja, vel.: 3,0 x 5,6 cm.



1079. SE 18, kv. 52, gl. 40 cm, inv. št. 5918/1.

Noga trinožnika; sivo žgana noga trinožnika, na zunanji in notra-nji površini so vidni sledovi izdela-ve z lončarskim vretenom, vel.: 5,0 x 6,0 cm.



1080. SE 18, kv. 52, inv. št. 5901/6.

Fragment ostenja; rjavo rdeče žga-no ostenje z ornamentom vodorav-nih in navpičnih žlebljenih linij, vel.: 5,5 x 6,0 cm.

1081. SE 18, kv. 52, inv. št. 5892/4.

Fragment ostenja; sivo žgan zgornji del ostenja z mestom odlomljenega ročaja, vel.: 6,0 x 9,0 cm.

1073



1074



1075



1076



1077



1078



1079



1080

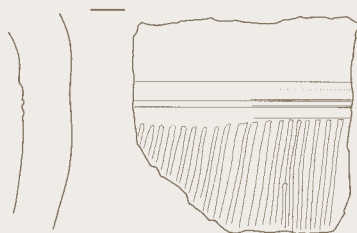

1081



Sektor IV

1082. SE 18, kv. 52, inv. št. 5901/1.

Fragment ostenja; sivo žgan zgornji del ostenja, okrašenega z ornamentom vodoravno žlebljenih črt, vel.: 11,0 x 9,5 cm.



1083. SE 18, kv. 52, inv. št. 5892/9.

Fragment ustja z ostenjem; rjavo žgano izvihano ustje in del ostenja lonca, okrašenega z ornamentom navpičnih zarezic, vel.: 5,5 x 5,0 cm.



1084. SE 18, kv. 52, inv. št. 5892/6.

Fragment ustja z ostenjem; sivo žgano izvihano ustje z mestom odlomljenega ročaja in del ostenja, vel.: 6,0 x 7,0 cm.

1085. SE 18, kv. 52, inv. št. 5903.

Del ročaja z ustjem posode; sivo rdeče žgan trakast ročaj s širokim žleбом in del ustja, vel.: 11,0 x 9,5 cm.



1086. SE 18, kv. 52, inv. št. 5897/13.

Fragment ustja z ostenjem; rdeče žgano vertikalno ustje, ustje od ostenja loči žleb, in del ostenja, vel.: 4,5 x 3,0 cm.



1087. SE 18, kv. 52, inv. št. 5887 in 5859.

Fragment ustja z ostenjem; svetlo rjavo žgano izvihano ustje in del ostenja melnice, vel.: 7,6 x 4,5 cm.



1088. SE 18, kv. 52, inv. št. 5879.

Fragment ustja; sivo žgano izvihano ustje, vel.: 3,0 x 4,0 cm.

1089. SE 18, kv. 52, inv. št. 5889.

Fragment ročaja; sivo rdeče žgan trakast ročaj s širokim žleбом, vel.: 7,5 x 3,5 cm.



1090. SE 18, kv. 52, inv. št. 5908/1.

Fragment dna z ostenjem; rdeče žgano dno in del ostenja, vel.: 2,0 x 7,0 cm.

1091. SE 18, kv. 52, gl. 40 cm, inv. št. 5918/5.

Fragment ostenja; zgornji del ostenja s temno rdečim premazom na obeh straneh (terra sigillata), vel.: 2,0 x 3,0 cm.

1092. SE 18, kv. 52, inv. št. 5904/3.

Fragment ostenja; svetlo rdeče žgan zgornji del ostenja melnice, vel.: 6,3 x 7,7 cm.



1093. SE 18, kv. 52, inv. št. 5906.

Fragment ostenja; sivo žgano ostenje z ornamentom vrezane valovnice, vel.: 2,5 x 3,7 cm.

1094. SE 18, kv. 52, inv. št. 5880.

Fragmentiran brus; kamnit brus iz svetlo sivoga kamna, vel.: 5,0 x 2,3 cm, db. 2,5 cm.



1082



1083



1084



1085

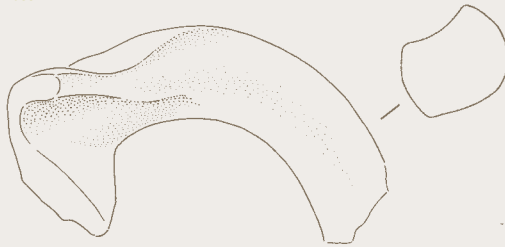

1086



1089

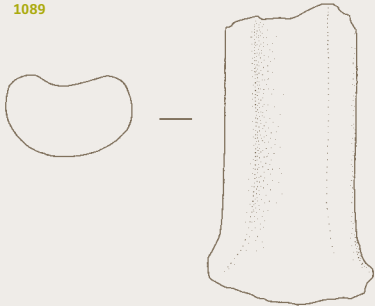

1087



1088



1090



1091



1092



1094



1093



Sektor IV

1095. SE 18, kv. 53, inv. št. 5942/4 in 5942/3

Fragmenta ustja in ustja z ostenjem; temno sivo žgano izvihano ustje in del ostenja lonca, okrašenega z vodornim žlebljenim ornamentom, vel.: 2,6 x 8,5 cm in 7,0 x 9,5 cm.



1098. SE 18, kv. 53, inv. št. 5932/3, 5932/4, 5932/5 in 5827/14.

Fragmenti ustja z ostenjem; temno sivo žgano izvihano ustje in del ostenja lončka, vel.: 3,8 x 5,0 cm, 3,7 x 9,0 cm in 4,0 x 4,6 cm.



1096. SE 18, kv. 53, inv. št. 5942/1.

Fragment ustja z ostenjem; rdeče žgano izvihano ustje in del ostenja lonca, na zunanji površini je v zgornjem delu ram širši žleb, ki loči vrat od ostenja, vel.: 8,2 x 10,5 cm.



1099. SE 18, kv. 53, inv. št. 5932/1.

Del lonca; sivo žgano izvihano in ravno odrezano ustje in del ostenja lonca, okrašenega z linijami vodornih žlebov, vel.: 3,4 x 21,5 cm.

1097. SE 18, kv. 53, inv. št. 5942/2.

Fragment ustja z ostenjem; svetlo rjavo žgano izvihano ustje in del ostenja lončka z ozkim žlebom v zgornjem delu ram, vel.: 6,2 x 11,6 cm.



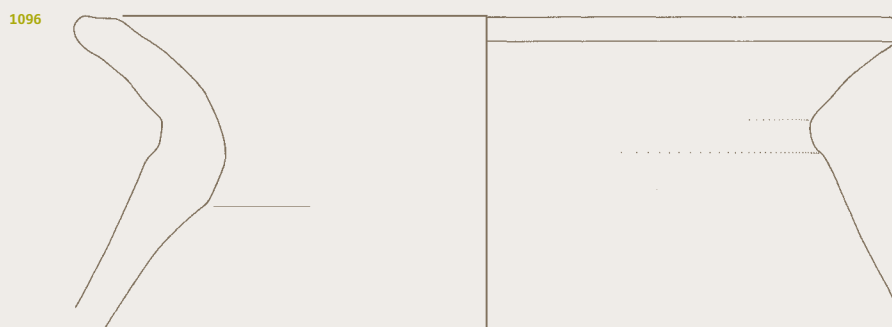
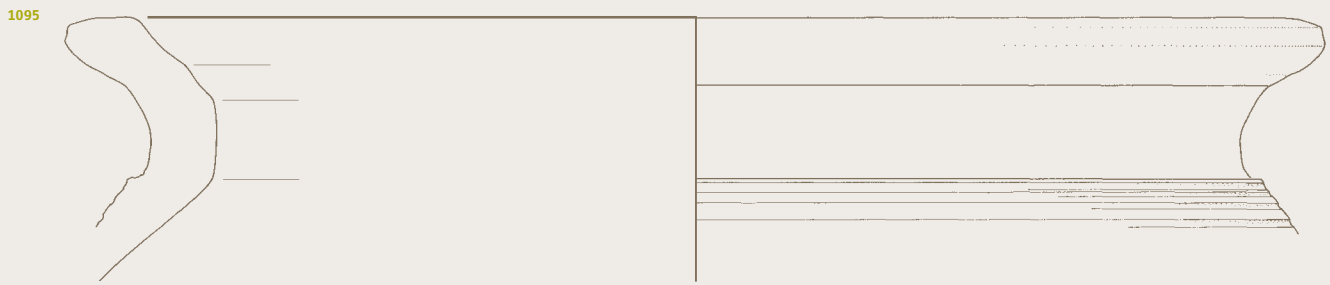

Sektor IV

1100. SE 18, kv. 53, inv. št. 5928/2.

Fragment ustja z ostenjem; rjavo žgano izvihano ustje, usmerjeno navzgor, na notranji površini je tik pod ustjem žleb, in del ostenja lonca, vel.: 4,0 x 5,5 cm.



1101. SE 18, kv. 53, inv. št. 5942/8.

Fragment ustja z ostenjem; sivo-temno sivo žgano izvihano in poševno odrezano ustje in del ostenja, vel.: 3,6 x 6,7 cm.

1102. SE 18, kv. 53, inv. št. 5928/1.

Fragment ustja z ostenjem; sivo rdeče žgano izvihano ustje in del ostenja lonca, okrašenega z žlebom, vel.: 4,0 x 7,0 cm.

1103. SE 18, kv. 53, inv. št. 5942/7.

Fragment ustja z ostenjem; rjavo žgano izvihano ustje in del ostenja, vel.: 3,6 x 7,5 cm.

1104. SE 18, kv. 53, inv. št. 5928/10.

Fragment ustja z ostenjem; temno sivo žgano izvihano in ravno odrezano ustje, pod ustjem sta na zunanji površini dva vodoravna vreza, vel.: 3,0 x 3,0 cm.



1105. SE 18, kv. 53, inv. št. 5928/6 in 5928/7.

Fragment ustja z ostenjem; svetlo rjavo žgano izvihano ustje in del ostenja lonca, vel.: 2,0 x 9,5 cm.

1106. SE 18, kv. 53, gl. 20 cm, inv. št. 5922.

Fragment ustja z ostenjem; temno sivo žgano izvihano ustje in del ostenja, vel.: 2,4 x 4,1 cm.

1107. SE 18, kv. 53, inv. št. 5912/2.

Fragment ustja z ostenjem; sivo žgano izvihano ustje in del ostenja lončka, vel.: 2,5 x 5,5 cm.

1100



1101



1102



1103

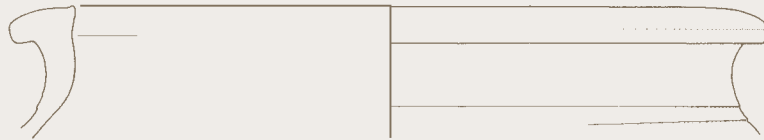

1104



1105



1106



1107



Sektor IV

1108. SE 18, kv. 53, inv. št. 5928/5.

Fragment ustja z ostenjem; rjavo žgano ustje, usmerjeno navzgor, in del ostenja sklede, žleb je pod ustjem in na ostenju, vel.: 4,0 x 4,5 cm.



1111. SE 18, kv. 53, inv. št. 5928/4.

Fragment ustja z ostenjem; sivo žgano ustje s pasovi širokih žlebov pod ustjem in del ostenja, vel.: 4,0 x 4,5 cm.



1112. SE 18, kv. 53, inv. št. 5942/14.

Fragment ustja z ostenjem; rjavno žgano ustje in del ostenja, vel.: 3,5 x 5,4 cm.

1113. SE 18, kv. 53, inv. št. 5929.

Fragment pokrova; sivo črno žgan držaj in del ostenja votlega pokrova, vel.: 3,6 x 6,8 cm, pr. držaja 4,0 cm.



1114. SE 18, kv. 53, inv. št. 5940/1.

Držaj pokrova z delom ostenja pokrova; sivo rjavno žgan votel pokrov, vel.: 4,8 x 12,0 cm, pr. držaja 9,8 cm.



1109. SE 18, kv. 53, inv. št. 5924 in 5819.

Fragment ustja z ostenjem; svetlo rdeče žgano ustje in del ostenja, okrašenega z reliefnim ornamentom, temno rdeč premaz je na notranji in zunanji površini (terra sigillata), vel.: 2,5 x 7,5 cm in 2,5 x 4,5 cm.



1110. SE 18, kv. 53, inv. št. 5938.

Del pladnja; svetlo rdeče žgano uvihano ustje, del ostenja in dna pladnja, pod ustjem, v spodnjem delu in na dnu so tanki vodoravni vrezi, pod ustjem so na zunanji in notranji površini sledovi temno rdečega premaza, vel.: 4,0 x 12,0 cm.

1108

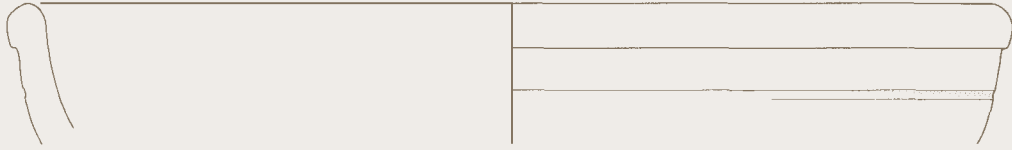

1109



1110

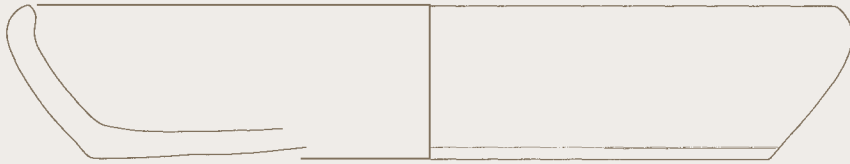

1111



1112



1113



1114



Sektor IV

1115. SE 18, kv. 53, inv. št. 5940/2.

Fragment dna z ostenjem; sivo rdeče žgano dno in del ostenja lonca, vel.: 3,7 x 12,0 cm.

1116. SE 18, kv. 53, inv. št. 5939.

Fragment dna z ostenjem; rdeče žgano rahlo vbočeno dno in del ostenja melnice, vel.: 4,0 x 15,0 cm.

1117. SE 18, kv. 53, inv. št. 5927/1.

Fragment dna z ostenjem; rjavo žgano dno z oblikovanim robom in del ostenja lonca, vel.: 3,3 x 6,5 cm.

1118. SE 18, kv. 52, inv. št. 5878.

Fragment dna z ostenjem; sivo žgano dno in del ostenja, vel.: 3,1 x 6,5 cm.

1119. SE 18, kv. 53, inv. št. 5940/4.

Fragment dna z ostenjem; sivo rdeče žgano dno in del ostenja lonca, vel.: 3,5 x 5,5 cm.

1120. SE 18, kv. 53, inv. št. 5931/2.

Fragment dna z ostenjem; sivo žgano dno in del ostenja, na notranji površini so horizontalni žlebovi, nastali z lončarskim vretenom, vel.: 5,2 x 8,3 cm.

1121. SE 18, kv. 53, inv. št. 6140.

Kovinski fragment; črn železen fragment, vel.: 4,0 x 3,8 cm.

1115



1116

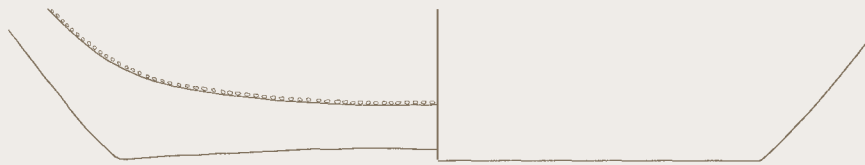

1117



1118

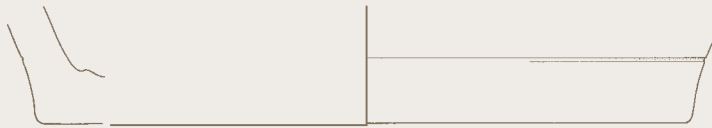

1119



1120



1121



Sektor IV

1122. SE 18, kv. 53, inv. št. 5930/1.

Del ročaja; svetlo sivo žgan paličast ročaj, vel.: 16,2 x 3,0 cm.

1123. SE 18, kv. 53, inv. št. 5930/3.

Del ročaja; temno rdeče žgan trakast ročaj z enim širokim žlebom na notranji strani in s tremi ožjimi žlebovi na zunanji strani, vel.: 9,2 x 4,4 cm.

1124. SE 18, kv. 53, inv. št. 5935.

Fragment ročaja; svetlo rjavo žgan paličast ročaj, vel.: 6,2 x 2,5 cm.

1125. SE 18, kv. 53, inv. št. 5930/2.

Fragment ročaja; sivo žgan trakast ročaj s širokim in globokim žlebom, vel.: 9,2 x 8,0 cm.

1126. SE 18, kv. 53, inv. št. 5931/3.

Fragment ostenja; svetlo sivo žgano ostenje z modeliranim rebrom in vrezom pod rebrom in nad njim, vel.: 4,4 x 7,2 cm.

1127. SE 18, kv. 53, inv. št. 5941/4.

Fragment ostenja; sivo žgano ostenje z ornamentom vrezane valovnice, vel.: 5,0 x 4,3 cm.

1122



1123

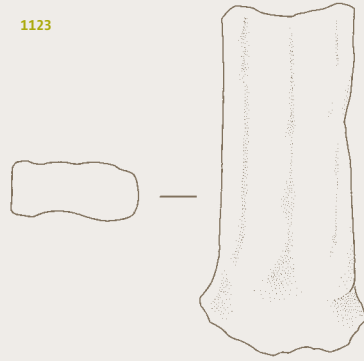

1125

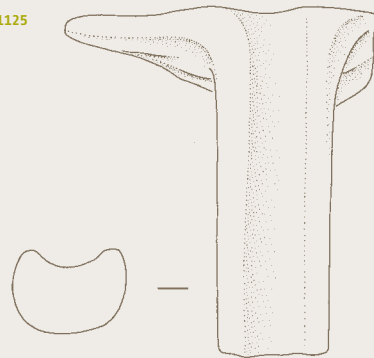

1124

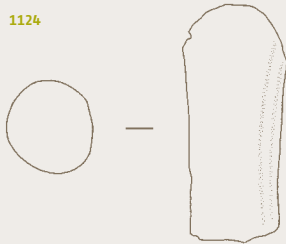

1126



1127



Sektor IV

1128. SE 18, kv. 53, inv. št. 5931/1.

Fragment dna; rjavo sivo žgano dno lonca, vel.: 2,0 x 14,0 cm.

1129. SE 18, kv. 53, inv. št. 5940/8.

Noga; sivo žgana noga in del dna tri-nožnika, vel.: 4,4 x 5,8 cm.



1130. SE 18, kv. 53, inv. št. 5927/3.

Fragment dna z ostenjem; sivo žgano dno in del ostenja, vel.: 2,0 x 6,0 cm.

1131. SE 18, kv. 53, inv. št. 5927/2.

Fragment dna z ostenjem; rdeče žgano prstanasto dno s črnim premazom na zunanji in notranji površini, vel.: 2,5 x 7,0 cm.

1132. SE 18, kv. 53, inv. št. 5937/2.

Dno z ostenjem; svetlo rdeče žgano dno s polkrožno oblikovanim robom, ki z žlebom prehaja v ostenje čaše, na dnu je globlji žleb, ki se vleče ob robu in se tako zaključí v krog, na notranji površini ostenja so ozki žlebovi z ostrimi robovi, ki potekajo v koncentričnih krogih, vel.: 4,2 x 6,7 cm, pr. dna 5,5 cm.



1133. SE 18, kv. 53, inv. št. 5937/1.

Fragment dna z ostenjem; sivo žgano dno s poševno oblikovanim robom, ki z upogibom prehaja v ostenje čaše, na notranji površini ostenja so vidni sledovi izdelave z lončarskim vretenom, vel.: 3,4 x 8,0 cm.

1134. SE 18, kv. 53, inv. št. 5923.

Ustje z ostenjem; svetlo rdeče žgano ravno odrezano ustje z žlebom in del ostenja amfore, vel.: 2,0 x 9,3 cm, pr. ustja 9,3 cm.



1135. SE 18, kv. 53, inv. št. 5912/1 (5905/11 in 5827/13).

Fragment ustja z ostenjem; sivo črno žgano izvihano ustje in del ostenja lonca, vel.: 6,0 x 5,5 cm.



1136. SE 18, kv. 53, inv. št. 5933.

Fragment ustja z odlomljenim ročajem; sivo žgano rahlo izvihano ustje z odlomljenim ročajem, vel.: 3,0 x 4,5 cm.

1137. SE 18, kv. 53, inv. št. 5932/7.

Fragment ustja z ostenjem; sivo žgano uvihano ustje, usmerjeno navzgor, in del ostenja, vel.: 3,6 x 3,4 cm.

1138. SE 18, kv. 53, inv. št.

5942/10.

Fragment ustja z ostenjem; temno sivo žgano uvihano ustje in del ostenja sklede, vel.: 5,4 x 3,7 cm.

1139. SE 18, kv. 53, inv. št. 6141.

Kovinski fragment; svinčena krogla, vel.: 3,0 x 4,5 cm.

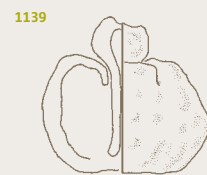
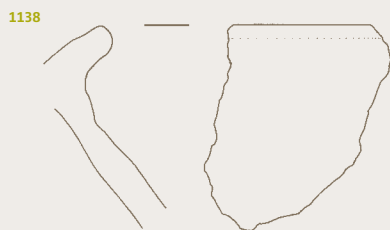
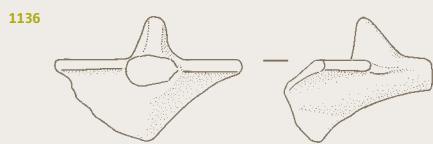
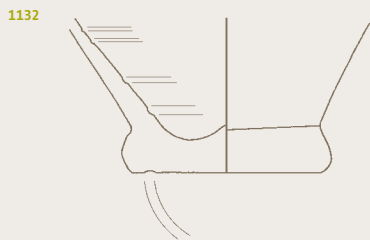
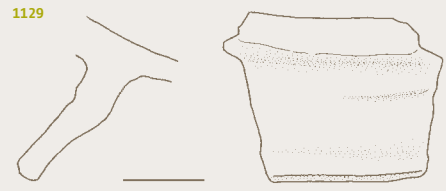

Sektor IV

1140. SE 32, kv. 42, inv. št. 5964/1.

Fragment dna z ostenjem; rjavo sivo žgano dno in del ostenja, vel.: 3,5 x 9,0 cm.

1141. SE 32, kv. 42, inv. št. 5964/2.

Fragment dna z ostenjem; rjavo sivo žgano dno z zadebeljenim robom in del ostenja, vel.: 2,5 x 3,8 cm.

1142. SE 32, kv. 42, inv. št. 5959.

Fragment ustja z ostenjem; rjavo žgano izvihano ustje z ornamentom navpičnih razčlenjenih reber z zarezicami, vel.: 3,2 x 4,3 cm.



1143. SE 32, kv. 42, inv. št. 5958.

Obesek; rjavo žgana glinasta jagoda, preluknjana po sredini, pr. 1 cm.

1144. SE 43, kv. 69, inv. št. 5974.

Fragment ustja; sivo žgano ustje, vel.: 3,6 x 5,6 cm.

1145. SE 43, kv. 58, inv. št. 5972/1.

Fragment ustja z ostenjem; rdeče rjavo žgano izvihano ustje in del ostenja, vel.: 2,6 x 6,0 cm.

1146. SE 43, kv. 58, inv. št. 5972/3.

Fragment ustja z ostenjem; rjavo žgano izvihano ustje in del ostenja, vel.: 4,0 x 3,0 cm.

1147. SE 43, kv. 58, inv. št. 5972/2 in 5972/4.

Fragment ustja z ostenjem; rjavo žgano izvihano ustje z odsekanim prehodom v vrat in del ostenja, vel.: 4,0 x 5,5 cm.

1148. SE 43, kv. 58, inv. št. 5972/5.

Fragment ustja; sivo žgano ustje, vel.: 1,8 x 3,0 cm.

1149. SE 43, kv. 58, inv. št. 5966.

Fragment ustja z ostenjem; temno sivo žgano ustje, usmerjeno navzgor, in del ostenja, vel.: 2,2 x 3,0 cm.

1150. SE 43, kv. 58, inv. št. 5973/1 in 5973/6.

Fragment ostenja; sivo žgan okrašen zgornji del ostenja, vel.: 4,0 x 9,0 cm.

1151. SE 43, kv. 58, inv. št. 5965.

Fragment dna; temno sivo žgano dno z odtisom lončarskega znaka, vel.: 0,5 x 7,0 cm.



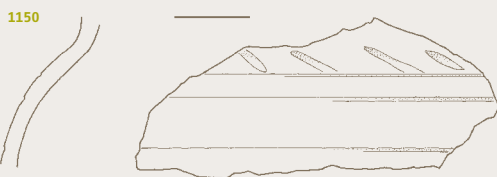
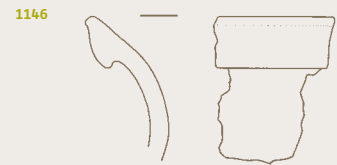
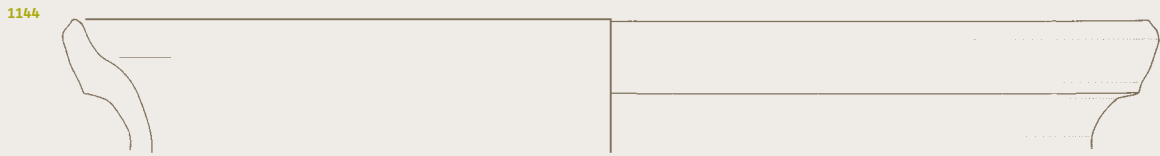
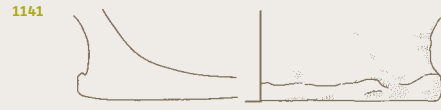
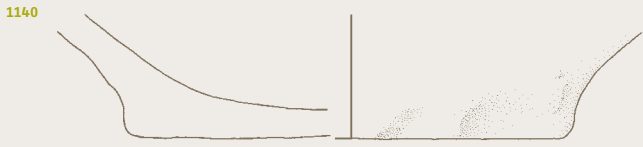

Sektor IV

1152. SE 45, kv. 69, inv. št. 5981.

Spodnji del lonca; sivo rdeče žgan del dna in ostenja, okrašenega z žlebovi, vel.: 16,0 x 15,0 cm.

1153. SE 45, kv. 69, inv. št. 5983 in 5921.

Fragment ustja z ostenjem; rdeče sivo žgano navzgor usmerjeno ustje in del ostenja lonca, okrašenega z linijo od-tisov in žlebovi, vel.: 8,6 x 19,5 cm.



1154. SE 45, kv. 69, inv. št. 5780/1.

Fragment ustja z ostenjem; sivo rdeče žgano izvihano ustje in del ostenja z žlebom, vel.: 4,0 x 9,7 cm.

1152

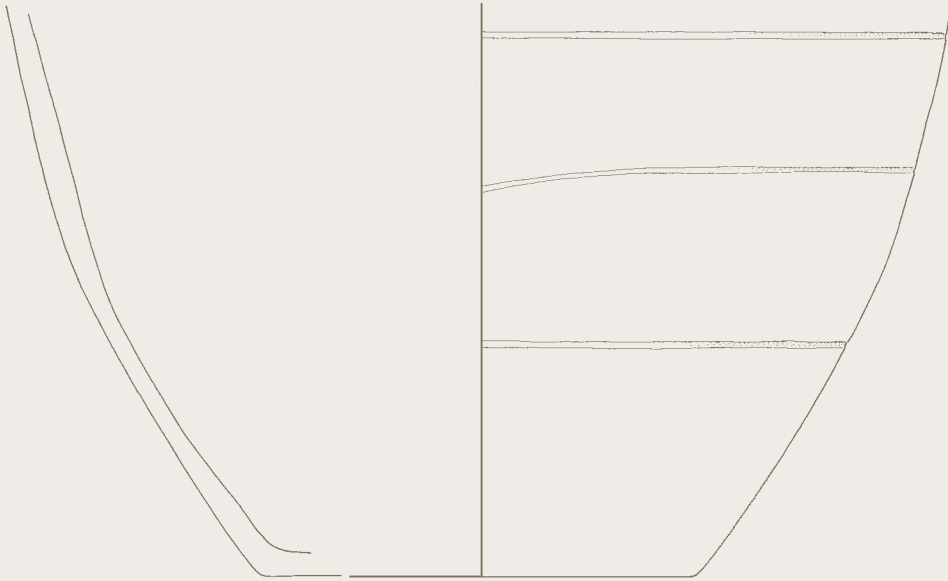

1153

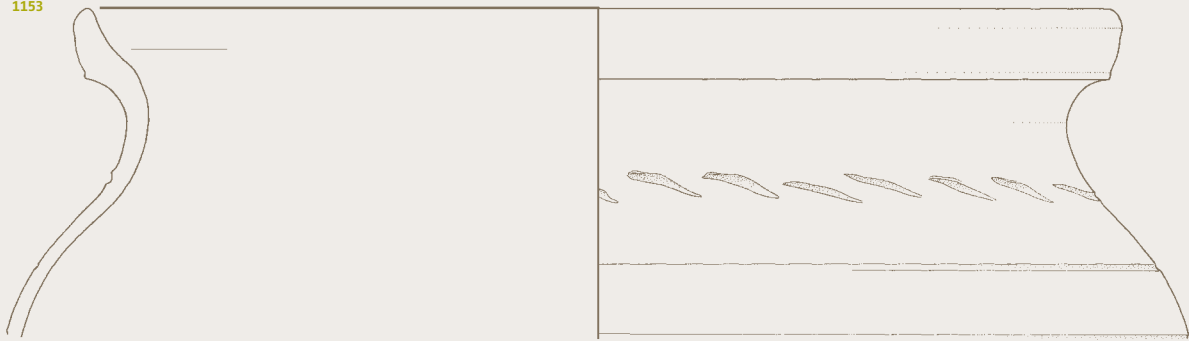

1154



Sektor IV

1155. SE 45, kv. 69, inv. št. 5984.

Zgornji del lonca; sivo rjavo izvihano ustje, prehod v vrat je odsekan, in del ostenja lonca, okrašenega z žlebovi, vel.: 13,0 x 24,0 cm, pr. ustja 24,0 cm.



1156. SE 45, kv. 69, inv. št. 5982 in 5990.

Zgornji del lonca; sivo žgano navzgor usmerjeno ustje, prehod v vrat je odsekan, in del ostenja lonca, okrašenega z linijo odtisov in žlebovi, vel.: 9,6 x 23,0 cm, pr. ustja 23,0 cm.



1157. SE 45, kv. 69, inv. št. 5975.

Lonec; sivo rjavo žgan lonec z navzgor usmerjenim ustjem, ki ima odsekan prehod v vrat, in ostenjem, okrašenim z žlebovi, vel.: v. 16,0 cm, pr. ustja 13,8 cm, pr. dna 7,0 cm.



1155



1156



1157



Sektor IV

1158. SE 45, kv. 69, inv. št. 5978 in 5986.

Lonec; sivo rjavo žgan lonec, izdelan na vretenu, z izvihanim ustjem, ki ima spodrezan prehod v vrat, in ravnim dnom, ki ima na zunanji spodnji strani znak križa, na ostenju je okras pasov vrezanih vodoravnih linij, vel.: v. 16,0 cm, pr. ustja 18,5 cm, pr. dna 8,9 cm.



1161. SE 51, kv. 58, inv. št. 6028.

Fragment ustja z ostenjem; rdeče sivo žgano izvihano ustje in del ostenja, vel.: 4,8 x 4,3 cm.



1162. SE 143, kv. 61, inv. št. 6041.

Fragment ustja; svetlo rdeče žgano ustje, pod ustjem je na zunanji površini reliefni ornament, na zunanji in notranji površini so sledovi temno rdečega premaza (terra sigillata), vel.: 1,8 x 4,2 cm.

1159. SE 45, kv. 69, inv. št. 5976.

Fragment obeska; sivo žgan okrogel obesek z luknjico v sredini, vel.: pr. obeska 2,5 cm.



1163. SE 160, kv. 68, inv. št. 6042.

Fragment ustja z ostenjem; sivo žgano rahlo izvihano ustje, usmerjeno navzgor, pod ustjem je žleb, in del ostenja, vel.: 3,2 x 7,0 cm.

1160. SE 83, kv. 59, inv. št. 5991.

Fragment ostenja; rdeče sivo žgano ostenje s trakastim ročajem, ostenje je okrašeno z vodoravnimi in navpičnimi plastičnimi rebri z zarezami, vel.: 10,0 x 8,0 cm.

1158

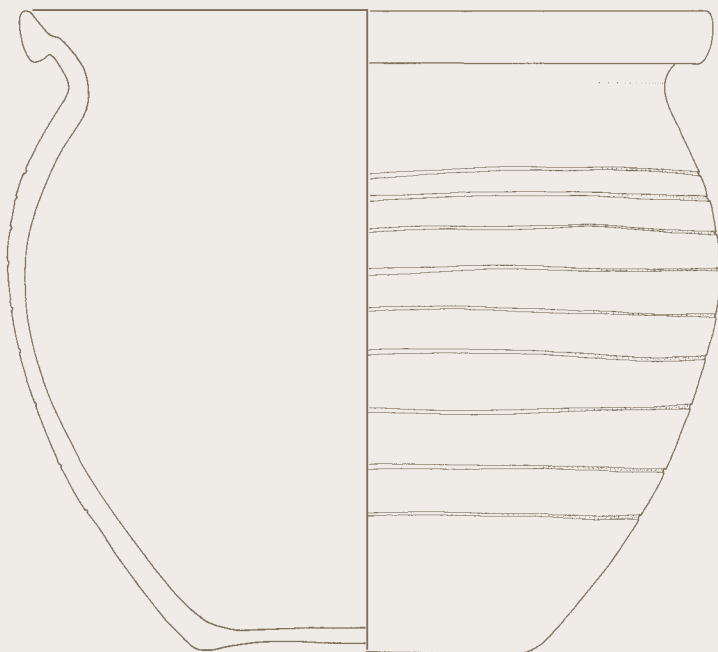

1159



1160



1161



1162



1163



SE 043
SE 045
SE 051
SE 143
SE 160

Sektor IV

1164. SE 43, kv. 58, inv. št. 5969.

Fragment ustja z ostenjem; sivo žgano navzgor usmerjeno ustje, prehod v vrat je odsekan, in del ostenja, vel.: 5,4 x 6,0 cm.



1165. SE 43, kv. 58, inv. št. 5970.

Zgornji del lonca; izvihano ustje, prehod v vrat je spodrezan, in del ostenja lonca, okrašenega z linijami odtisov, vel.: 8,0 x 10,0 cm.



1166. SE 43, kv. 58, inv. št. 5971.

Zgornji del lonca; izvihano ustje z žlebom in del ostenja lonca, okrašenega z žlebovi, vel.: v. 11 cm, pr. ustja 18,6 cm, pr. trebuha 21 cm.



1164

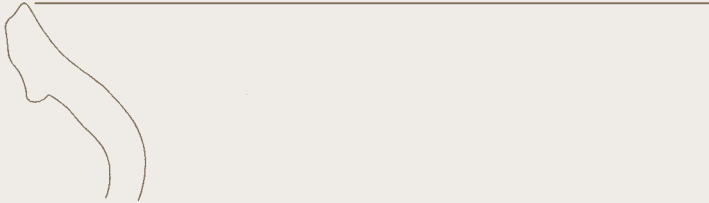

1165



1166

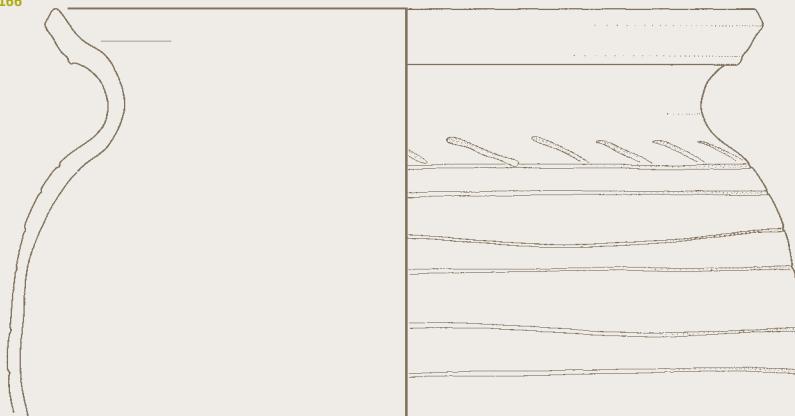

Sektor IV

1167. SE 49, kv. 56, inv. št. 6010/3, 6011/18, 6011/1 in 6018/2.

Del sklede; rdeče sivo žgano izvihanostje in del ostenja S-profilirane sklede, vel.: 8,2 x 5,4 cm in 8,0 x 5,0 cm.

1168. SE 49, kv. 56, inv. št. 6008/1, 6009, 6010/4, 6020/2.

Del sklede; sivo črno žgano izvihanostje in črno žgan del ostenja S-profilirane sklede, pod ustjem je tik nad prelomom v steno posode okras vodoravne linije zarezic, vel.: 6,0 x 8,0 cm, 3,5 x 4,8 cm (fragment ustja z ostenjem), 3,0 x 5,0 cm (fragment ustja z ostenjem) in 2,5 x 3,0 cm (del ostenja).

1169. SE 49, kv. 56, inv. št. 6008/2, 6011/14, 6011/16, 6011/18, 6011/17, 6011/4, 6011/21.

Del skodelice; temno rjavo žgano (s črnim prelomom) izvihano ustje, del ostenja in ravnega dna skodelice, pod ustjem je na prehodu v steno skodelice okras z modeliranimi plastičnimi izboklinami, vel.: v. 9,0 cm, pr. ustja 16,7 cm, pr. dna 9,3 cm.



1170. SE 49, kv. 56, inv. št. 6020/1.

Fragment ostenja; temno sivo žgano ostenje z ornamentom razčlenjenega rebra, vel.: 3,0 x 5,0 cm.

1171. SE 49, kv. 56, inv. št. 6025.

Fragment ustja z ostenjem; rjavo rdeče žgano rahlo izvihano ustje, pod ustjem na ostenju je okras plastičnih izboklin, vel.: 3,5 x 4,0 cm.

1172. SE 49, kv. 56, inv. št.

6021/19.

Fragment ostenja; rjavo sivo žgano z okrasom aplike, vel.: 3,0 x 5,0 cm.

1167



1168



1169

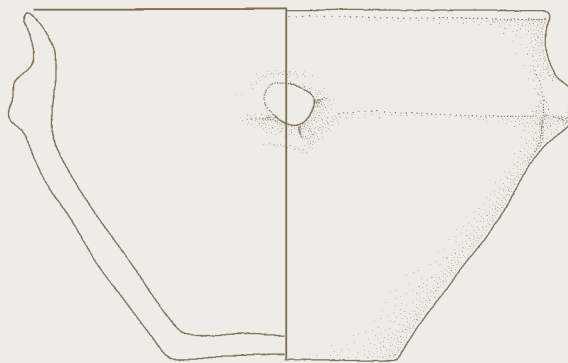

1170



1171



1172



Sektor IV

1173. SE 49, kv. 56, inv. št. 6016 in 5999.

Lonec; rjavo žgan koničen lonec, vel.: v. 16,6 cm, pr. zgornjega roba 16,8 cm, pr. dna 8,0 cm.



1176. SE 49, kv. 55/56, inv. št. 5994.

Fragment ostenja; rjavo rdeče žgano ostenje z okrasom aplike, vel.: 4,1 x 9,0 cm.



1177. SE 49, kv. 55/56, inv. št. 5996.

Fragment ustja z ostenjem; sivo žgano ustje in del ostenja s tunelastim ročajem, vel.: 3,6 x 4,8 cm.



1174. SE 49, kv. 55/56, inv. št. 6012

Del posode; svetlo rjavo žgano enostavno, zaobljeno ustje z žlebom in del ostenja, vel.: 8,0 x 6,0 cm.



1178. SE 49, kv. 55/56, inv. št. 6163.

Fragment ustja z ostenjem; sivo žgano izvihano ustje in del ostenja z okrasom žigosanih navpičnih črt, vel.: 3,7 x 3,3 cm.



1175. SE 49, kv. 55/56, inv. št. 6164.

Zajemalka; rjavo rdeče žgana zajemalka s polnim presegajočim ročajem, vel.: v. skledice 2,5 cm, pr. skledice 4,5 cm, dl. ročaja 4,5 cm, š. ročaja 1,5 cm.



1173



1174



1175



1176



1177



1178



Sektor IV

1179. SE 49, kv. 56, inv. št. 6018/1.

Fragment ustja z ostenjem; sivo žgano vertikalno ustje in del ostenja lonca, vel.: 7,8 x 6,0 cm.

1180. SE 49, kv. 56, inv. št. 6010/2.

Fragment ustja z ostenjem; sivo rjavo žgano izvihano ustje in del ostenja skleda, vel.: 3,8 x 5,0 cm.

1181. SE 49, kv. 56, inv. št. 6023/1.

Fragment dna z ostenjem; rjavo žgano dno in del ostenja, vel.: 5,0 x 7,8 cm.

1182. SE 49, kv. 56, inv. št. 6006.

Fragment dna z ostenjem; sivo žgano dno in del ostenja, vel.: 2,5 x 13,0 cm, pr. dna 13,0 cm.

1183. SE 49, kv. 56, inv. št. 6023/2 in 6019/1.

Fragment dna z ostenjem; sivo črno žgano dno in del ostenja, vel.: 3,6 x 7,0 cm in 3,3 x 7,0 cm.

1184. SE 49, kv. 56, inv. št. 6015.

Fragment dna z ostenjem; sivo rjavo žgano dno in del ostenja, vel.: 3,3 x 6,3 cm.

1179

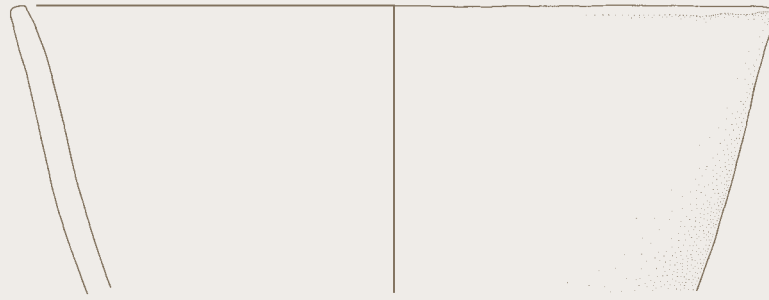

1180



1181

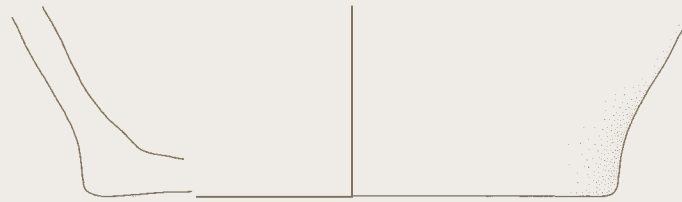

1182



1183



1184



Sektor IV

1185. SE 49, kv. 56, inv. št. 6010/1.

Fragment ustja z ostenjem; belo sivo žgano izvihano ustje in del ostenja, vel.: 3,3 x 5,0 cm.

1186. SE 49, kv. 56, inv. št. 5998.

Fragment ustja z ostenjem; sivo rjavo žgano izvihano ustje in del ostenja, vel.: 3,7 x 5,0 cm.; sl. 24.

1187. SE 49, kv. 56, inv. št. 6010/7.

Fragment ustja z ostenjem; svetlo rdeče žgano (s črnim prelomom) izvihano ustje in del ostenja, vel.: 2,6 x 4,5 cm; sl. 26.

1188. SE 49, kv. 56, inv. št. 6010/5.

Fragment ustja z ostenjem; rdeče črno žgano izvihano ustje in del ostenja, vel.: 3,2 x 4,5 cm; sl. .

1189. SE 49, kv. 55, inv. št. 6026.

Fragment ustja; izvihano ustje, vel.: 4,0 x 4,0 cm.

1190. SE 50, kv. 56, inv. št. 6018/3.

Fragment ustja z ostenjem; rjavobordeče žgano rahlo izvihano ustje in del ostenja lončka, vel.: 4,0 x 6,5 cm.

1191. SE 49, kv. 55, inv. št. 6021/4.

Fragment roba pokrova; sivo žgan votel pokrov, vel.: 1,6 x 4,0 cm.

1192. SE 49, kv. 56, inv. št. 5993.

Nedoločljiv glinast predmet; svetlo rjavobordeče žgan podolgovat paličast predmet okroglega preseka, vel.: 3,4 x 0,5 cm.

1193. SE 49, kv. 56, inv. št. 6023/3.

Fragment dna z ostenjem; temno sivo žgano dno in del ostenja, vel.: 2,2 x 9,0 cm.

1194. SE 49, kv. 55, inv. št. 6027/1.

Fragment dna z ostenjem; sivo žgano dno in del ostenja, vel.: 1,4 x 6,5 cm.



1195. SE 49, kv. 56, inv. št. 6022/2.

Fragment ročaja; sivo rjavobordeče žgan trakast ročaj, vel.: 2,4 x 2,8 cm.

1196. SE 137, kv. 67/68, gl. 20-40 cm, inv. št. 6037.

Dno z ostenjem; svetlo rdeče žgano dno z ravno oblikovanim robom, ki z žlebom prehaja v ostenje, na zunanji spodnji površini dna je žleb, in del ostenja antične čaše, vel.: 2,4 x 6,0 cm, pr. dna 4,3 cm.



1197. SE 45, kv. 69, inv. št. 5977.

Fragment kamnite sekire; kamnita sekira iz svetlo zelenega serpentinita, vel.: 3,2 x 2,0 cm, db. 4,0 cm.



1198. SE 49, kv. 56, inv. št. 6021/10.

Fragment ostenja; rdeče sivo žgano ostenje z ornamentom plastične izbokline, vel.: 3,5 x 3,0 cm.

1185

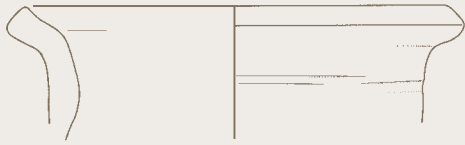

1186



1187



1188



1189



1190



1191



1192



1193



1195

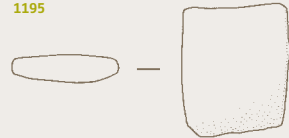

1194



1196

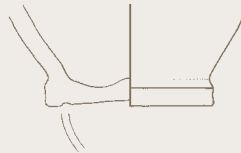

1197

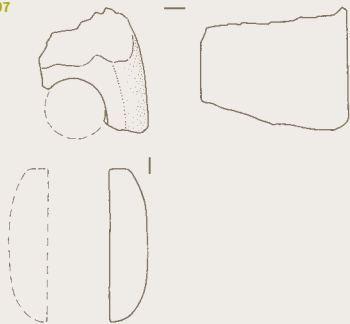

1198



Sektor IV

1199. SE 64, kv. 53, gl. 20 cm, inv. št. 6030/4 in 6030/3.

Fragment ustja z ostenjem; temno sivo žgano izvihano ustje in del ostenja lončka; vel.: 3,5 x 6,4 cm in 6,0 x 5,8 cm.

1200. SE 64, kv. 53, gl. 20 cm, inv. št. 6030/1.

Fragment ustja z ostenjem; svetlo sivo žgano izvihano ustje in del ostenja z dvema izrazitima žleboma v zgornjem delu in dvema manj izrazitima ter plitvima v spodnjem delu ostenja; vel.: 5,2 x 5,3 cm.

1201. SE 64, kv. 53, gl. 20 cm, inv. št. 6030/8.

Fragment ustja z ostenjem; sivo rjavo žgano izvihano ustje s širšim žlebom pod ustjem in del ostenja, vel.: 1,8 x 5,0 cm.

1202. SE 64, kv. 53, inv. št. 6030/7.

Fragment roba pokrova; rdeče žgan votel pokrov, na zunanji in notranji površini so vidne sledi lončarskega vretena, vel.: 1,8 x 6,0 cm.

1203. SE 64, kv. 53, gl. 20 cm, inv. št. 6030/2.

Fragment roba pokrova; temno sivo žgan votel pokrov z vidnimi sledovi lončarskega vretena na zunanji in notranji površini, vel.: 2,0 x 6,0 cm.

1204. SE 64, kv. 53, gl. 20 cm, inv. št. 6030/5.

Fragment ustja z ostenjem; svetlo rdeče žgano uvihano ustje in del ostenja pladnja, vel.: 3,4 x 4,8 cm.

1205. SE 64, kv. 53, gl. 20 cm, inv. št. 6032/1 in 6032/2.

Fragment dna z ostenjem; temno sivo rjavo žgano dno in del ostenja skodele, vel.: 4,4 x 7,5 cm.

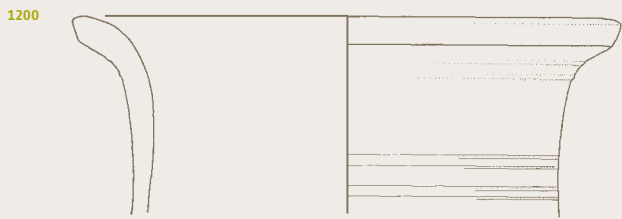

Sektor IV

1206. SE 50, kv. 67/68, inv. št. 6038.

Fragment ustja z ostenjem; rdeče rjavo žgano izvihano ustje in del ostenja lonca, vel.: 6,0 x 5,5 cm.

1207. SE 137, kv. 67/68, gl. 20–40 cm, inv. št. 6036.

Fragment ustja z ostenjem; rjavo sivo žgano izvihano ustje in del ostenja lonca, vel.: 5,0 x 8,6 cm.

1208. SE 83, kv. 59, inv. št. 6034.

Fragmenti dna z ostenjem; rdeče sivo žgano ravno dno in del ostenja; vel.: 3,0 x 10,5 cm, 2,8 x 8,0 cm in 2,0 x 9,2 cm.

1209. SE 83, kv. 59, inv. št. 6034.

Fragment ostenja; rdeče sivo črno žgano ostenje, okrašeno z vodoravnimi vrezi in razčlenjenim rebrom, vel.: 7,0 x 9,0 cm.

1210. SE 64, kv. 53, inv. št. 6031.

Fragment ročaja; svetlo sivo žgan ročaj s žlebom, vel.: 4,0 x 4,0 cm.

1211. SE 64, kv. 53, inv. št. 6033 in 6077.

Del sklede; svetlo rdeče žgano vertikalno ustje in del ostenja sklede, okrašene z reliefnim rastlinskim ornamentom, temno rdeč premaz je na zunanji in notranji površini (terra sigillata), vel.: 3,5 x 5,0 cm, 3,7 x 4,6 cm, 3,0 x 5,6 cm.



1206



1207

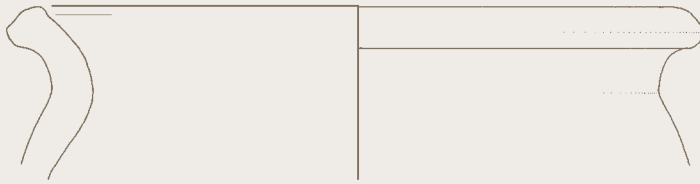

1208



1209



1210

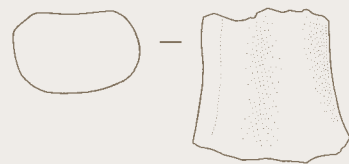

1211

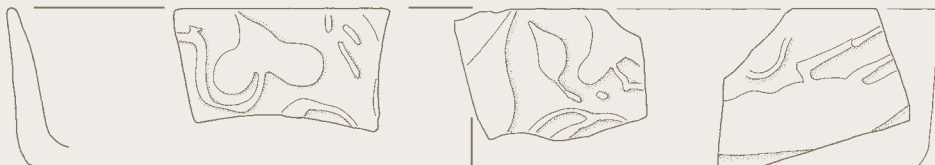

Sektor IV

1212. Kv. 39, gl. 40 cm, inv. št. 6068/2.

Fragment ustja; sivo žgano izvihano ustje, vel.: 2,2 x 6,2 cm.

1213. Kv. 39, gl. 20 cm, inv. št. 6066/2.

Fragment ustja z ostenjem; sivo žgano izvihano ustje z rahlim žlebom pod ustjem in del ostenja, vel.: 2,3 x 4,5 cm.

1214. Kv. 39, gl. 20 cm, inv. št. 6066/1.

Fragment ustja z ostenjem; svetlo rjavo žgano izvihano ustje z rahlim žlebom na meji z ostenjem, vel.: 4,2 x 5,5 cm.

1215. Kv. 40, gl. 20 cm, inv. št. 6094.

Fragment ustja z ostenjem; rjavo rdeče žgano izvihano ustje in del ostenja lonca, vel.: 3,8 x 8,4 cm.

1216. Kv. 40, inv. št. 5841/1.

Novejši fragment ustja z ostenjem; sivo žgano izvihano ustje s črnim premazom in del ostenja, na meji z ostenjem je žleb, vel.: 2,8 x 4,5 cm.

1217. Kv. 40, gl. 20 cm, inv. št. 6095.

Fragment dna z ostenjem; sivo rjavo žgano dno in del ostenja, vel.: 4,3 x 5,7 cm.

1218. Kv. 45, gl. 20 cm, inv. št. 5845.

Fragment dna z ostenjem; sivo rjavo žgano dno in del ostenja lonca, vel.: 5,8 x 6,7 cm.

1219. Kv. 45, gl. 20 cm, inv. št. 5844.

Fragment ročaja; sivo rjavo žgan traskast ročaj s širokim žlebom, vel.: 11,2 x 3,6 cm.

1212



1213



1214



1215



1216



1217



1219

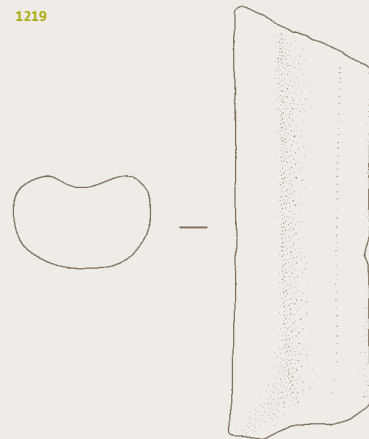

1218

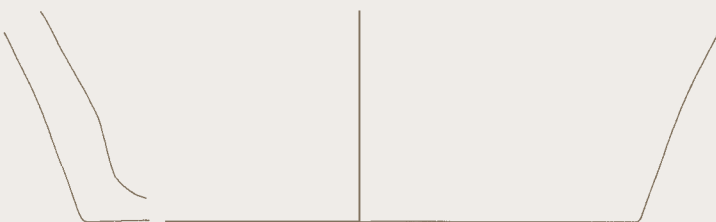

Sektor IV

1220. Kv. 41, gl. 40 cm, inv. št. 6109.

Zgornji del vrča; svetlo rdeče žgan zgornji del vrča s trakastim ročajem, ki ima tri žlebove, na ostenju vrča sta dva žlebova, vel.: 6,0 x 12,0 cm.

1221. Kv. 41, gl. 20 cm, inv. št. 5849.

Fragment držaja pokrova; sivo rjava-vo žgan držaj pokrova, vel.: 2,0 x 4,0 cm, pr. držaja 4,0 cm.

1222. Kv. 44, gl. 20 cm, inv. št. 6110.

Fragment ustja z ostenjem; sivo rjava-vo žgano izvihano ustje in del ostenja lonca, vel.: 4,4 x 6,7 cm.

1223. Kv. 43/44, gl. 20 cm, inv. št. 6162.

Kovinski žebelj; železen žebelj, vel.: dl. 7,5 cm, pr. glavice 0,8 cm.

1224. Kv. 42, inv. št. 6121/1.

Fragment dna z ostenjem; rjava sivo žgano dno in del ostenja lonca, vel.: 4,6 x 4,1 cm.

1225. Kv. 58, gl. 40 cm, inv. št. 6149.

Kovinski fragment; ukrivljen železen žebelj brez glavice, vel.: dl. 3,8 cm.

1226. Kv. 44, gl. 40 cm, inv. št. 6113/2.

Fragment ustja z ostenjem; rjava-sivo žgano izvihano ustje in del ostenja, pod ustjem je na zunanji površini vrez, vel. 2,8 x 2,8 cm.

1227. Kv. 44, gl. 40 cm, inv. št. 6112.

Fragment ustja z ostenjem; sivo žgano izvihano ustje z rahlim žlebom pod ustjem in del ostenja lonca, vel.: 3,6 x 4,0 cm.

1228. Kv. 41,44, gl. 40 cm, inv. št. 6149.

Kovinski fragment; železen nož, vel.: 7,4 x 2,0 cm.

1220

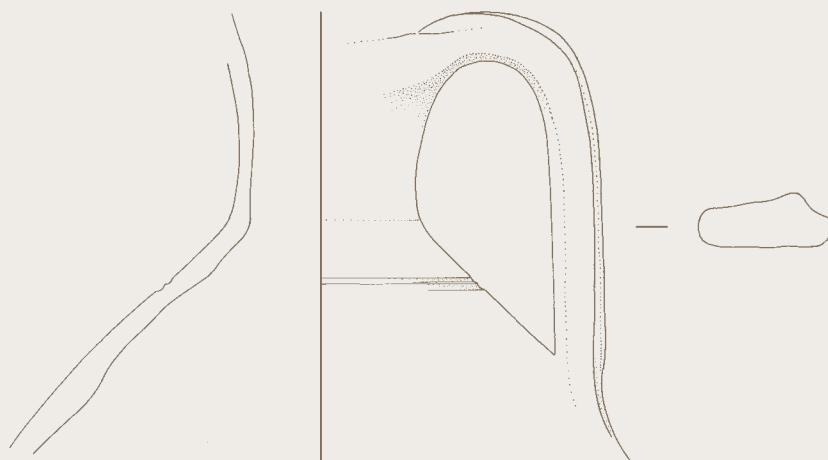

1221



1222



1223



1224



1225



1226



1227



1228



1229. Kv. 46, inv. št. 6074/4.

Fragment ustja z ostenjem; sivo žgano rahlo odebeljeno ustje z žlebom na ustju, žleb loči tudi vrat od ostenja, vel.: 3,0 x 4,8 cm.

1230. Kv. 46, inv. št. 6070/2.

Fragment ustja z ostenjem; sivo žgano izvihano ustje, pod ustjem je žleb, in del ostenja lončka z rahlim žlebom, vel.: 3,0 x 6,5 cm.

1231. Kv. 46, gl. 20 cm, inv. št. 6072/2.

Fragment ustja z ostenjem; sivo rjavo žgano izvihano ustje z žlebom na ustju in del ostenja lončka, vel.: 3,4 x 6,0 cm.

1232. Kv. 46, gl. 40 cm, inv. št. 6075/1.

Fragment dna z ostenjem; sivo žgano dno in del ostenja lonca, vel.: 4,6 x 8,5 cm.

1233. Kv. 46, inv. št. 6071.

Dno z ostenjem; sivo rdeče žgano dno z reliefnim znakom na zunanji spodnji strani dna in del ostenja, vel.: 1,7 x 7,0 cm.

1234. Kv. 46, gl. 40 cm, inv. št. 6069.

Fragment ustja; sivo žgano izvihano ustje, vel.: 1,8 x 3,3 cm.

1235. Kv. 46, gl. 20 cm, inv. št. 6072/4.

Fragment ustja z ostenjem; sivo žgano odebeljeno ustje z žlebom med ustjem in ostenjem, vel.: 2,5 x 3,5 cm.

1236. Kv. 46, gl. 20 cm, inv. št. 6073.

Fragment dna z ostenjem; sivo žgano dno in del ostenja lonca, vel.: 2,7 x 4,7 cm.

1237. Kv. 42, gl. 40 cm, inv. št. 6155.

Kovinski fragment; nedoločljiv železen predmet, vel.: dl. 3,5 cm.

1238. Kv. 42, gl. 40 cm, inv. št. 6155.

Kovinski fragment; del železnega žeblja brez glavice, vel.: dl. 3,5 cm.

1239. Kv. 42, gl. 40 cm, inv. št. 6155.

Kovinski fragment; nedoločljiv železen predmet, vel.: 3,5 x 1,4 cm.

1240. Kv. 42, gl. 20 cm, inv. št. 6154.

Kovinski fragment; železen žebelj, dl. 3,5 cm, pr. glavice 3,7 cm.

1241. Kv. 42, gl. 20 cm, inv. št. 6154.

Kovinski fragment; nedoločljiv železen fragment, vel.: 2,5 x 2,5 cm.

1229



1230



1231



1232



1233



1234



1235



1236



1240



1237



1238



1239



1241



Sektor IV

1242. Kv. 47, gl. 20 cm, inv. št. 5827/9

Fragment ustja z ostenjem; sivo žgano izvihano in ravno odrezano ustje z dvema žleboma na ustju in del ostenja lončka, vel.: 4,0 x 5,3 cm.

1243. Kv. 47, gl. 20 cm, inv. št. 5827/10.

Fragment ustja z ostenjem; rdeče žgano izvihano ustje in del ostenja lonca, vel.: 4,0 x 8,1 cm.

1244. Kv. 47, gl. 20 cm, inv. št. 5827/1.

Fragment ustja z ostenjem; rjavo sivo žgano izvihano in ravno odrezano ustje, okrašeno z dvema žleboma, in del ostenja lonca, okrašeno z linijami vodoravnih žlebov, vel.: 7,6 x 10,0 cm.



1245. Kv. 47, inv. št. 6051/1.

Fragment ustja z ostenjem; svetlo rjavo žgano izvihano ustje z žlebom na notranji strani ustja in del ostenja, vel.: 4,0 x 4,0 cm.

1246. Kv. 47, gl. 20 cm, inv. št. 5827/7.

Fragment ustja z ostenjem; svetlo sivo žgano izvihano ustje in del ostenja lončka, okrašena z dvema žleboma pod ustjem, vel.: 3,8 x 7,0 cm.



1247. Kv. 47, gl. 20 cm, inv. št. 5827/3.

Fragment ustja z ostenjem; sivo žgano izvihano ustje in del ostenja lončka, okrašenega s pasovi žlebljenih linij, vel.: 6,0 x 7,0 cm.



1242

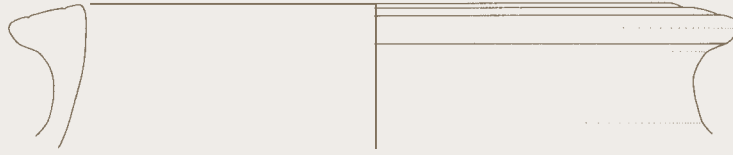

1243



1244

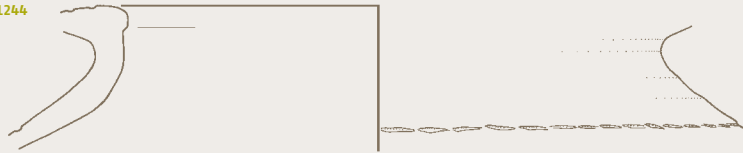

1245



1246



1247



Sektor IV

1248. Kv. 47, gl. 20 cm, inv. št. 5826/1.

Fragment ostenja; svetlo sivo žgano ostenje skodele z rebrom in žlebom, vel.: 3,8 x 5,0 cm.

1249. Kv. 47, gl. 20 cm, inv. št. 5827/8.

Fragment ustja; svetlo rdeče žgano uvihano ustje, usmerjeno navzgor, in del ostenja pladnja, vel.: 4,0 x 6,5 cm.

1250. Kv. 47, gl. 20 cm, inv. št. 5827/6.

Fragment ustja; svetlo rdeče žgano uvihano ustje, usmerjeno navzgor, in del ostenja pladnja, vel.: 4,0 x 7,3 cm.

1251. Kv. 47, gl. 20 cm, inv. št. 5827/4.

Fragment ustja z ostenjem; sivo žgano uvihano ustje, usmerjeno navzgor, in del ostenja pladnja, vel.: 3,8 x 6,5 cm.

1252. Kv. 47, gl. 20 cm, inv. št. 5827/5.

Fragment ustja z ostenjem; svetlo sivo žgano, odebeljeno ustje, usmerjeno navzgor, in del ostenja skodele, ustje je od ostenja ločeno z žlebom, vel.: 4,0 x 5,9 cm.

1253. Kv. 47, gl. 20 cm, inv. št. 6048/1.

Fragment ustja z ostenjem; sivo žgano izvihano ustje in del ostenja lonca, vel.: 3,5 x 5,0 cm.

1254. Kv. 47, inv. št. 5814/2.

Fragment ustja z ostenjem; rdeče žgano izvihano ustje in del ostenja lončka, okrašenega s plitvim žlebom, vel.: 4,0 x 5,0 cm.

1255. Kv. 47, gl. 20 cm, inv. št. 5827/11.

Fragment ustja z ostenjem; sivo belo žgano izvihano in ravno odrezano ustje, na spodnji zunanji površini ustja je širok žleb, na notranji površini pa je ožji žleb tik pod ustjem, vel.: 1,8 x 4,3 cm.

1248

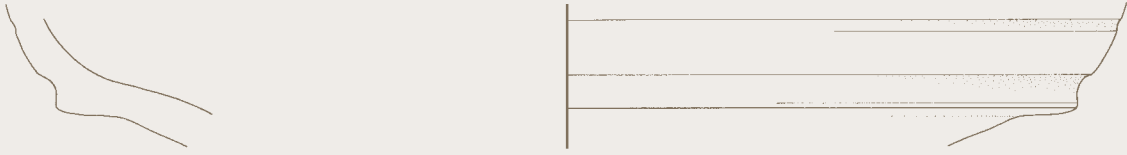

1249



1250



1251



1252

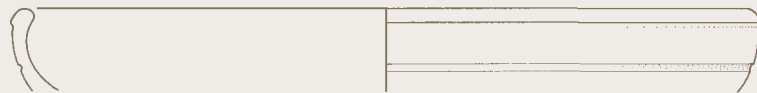

1253



1254

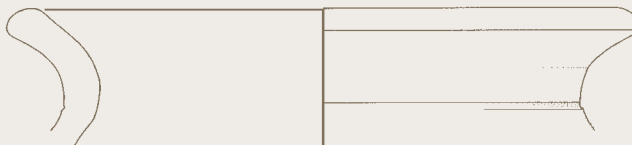

1255



Sektor IV

1256. Kv. 47, gl. 20 cm, inv. št. 6047/1.

Fragment dna z ostenjem; sivo rjavo žgano dno in del ostenja lonca, vel.: 6,0 x 5,0 cm.

1257. Kv. 47, inv. št. 6050/3.

Fragment dna z ostenjem; sivo žgano prstanasto dno, okrašeno s plitvim žlebom, vel.: 3,0 x 6,5 cm.

1258. Kv. 47, inv. št. 6051/2.

Fragment roba pokrova; svetlo rjavo žgan votel pokrov, vel.: 4,4 x 4,3 cm.

1259. Kv. 47, inv. št. 6051/5.

Fragment ustja z ostenjem; svetlo rdeče žgano izvihano in ravno odrezano ustje z žlebom in del ostenja, vel.: 1,6 x 2,5 cm.

1260. Kv. 47, inv. št. 6051/3.

Fragment roba pokrova; sivo rjavo žgan votel pokrov z žlebom na notranji strani, vel.: 2,3 x 3,6 cm.

1261. Kv. 47, inv. št. 5814/1.

Fragment ustja z ostenjem; rdeče žgano izvihano ustje in del ostenja lonca, vel.: 4,0 x 5,0 cm.

1262. Kv. 47, inv. št. 6048/2.

Fragment roba pokrova; sivo žgan votel pokrov z žlebom na robu, vel.: 4,5 x 3,0 cm.

1263. Kv. 47, inv. št. 6048/3.

Fragment ustja z ostenjem; rdeče žgano izvihano in ravno odrezano ustje, na meji z ostenjem je žleb, vel.: 3,0 x 2,5 cm.

1264. Kv. 47, gl. 40 cm, inv. št. 6045/2.

Fragment držaja pokrova in ostenja pokrova; sivo žgan votel pokrov, vel.: 3,0 x 7,0 cm.

1265. Kv. 47, gl. 20 cm, inv. št. 5824/1.

Fragment ostenja; rdeče žgan zgornji del ostenja, okrašen z ornamentom vodoravno žlebljenih linij in od-tisi polkrožne vdolbinice, vel.: 12,0 x 7,5 cm.



1266. Kv. 47, inv. št. 6049.

Fragment ročaja; svetlo rjavo žgan trakast ročaj s širokim žlebom, vel.: 5,7 x 2,7 cm, db. ročaja 1,5 cm.

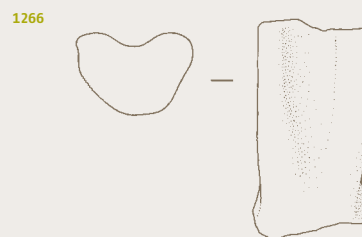

Sektor IV

1267. Kv. 47/52, gl. 20 cm, inv. št. 5822/3.

Fragment ustja z ostenjem; svetlo sivo žgano izvihano ustje z žleboma in del ostenja lonca, vel.: 5,0 x 8,0 cm.



1268. Kv. 47/52, gl. 20 cm, inv. št. 5822/4.

Fragment ustja z ostenjem; sivo žgano izvihano ustje z žlebom pod ustjem in del ostenja lonca, okrašenega z žlebom, vel.: 4,0 x 7,5 cm.

1269. Kv. 52, gl. 20 cm, inv. št. 5822/5.

Fragment ustja z ostenjem; sivo rjavovo žgano izvihano ustje z žlebom na ustju in pod ustjem in del ostenja, vel.: 3,4 x 6,0 cm.

1270. Kv. 47/52, gl. 20 cm, inv. št. 5818.

Kamnit brus; brus iz drobnozrnatega rjavega kremenovega peščenjaka, vel.: 7,4 x 3,5 cm, db. 3,0 cm.



1271. Kv. 47/52, gl. 20 cm, inv. št. 5820.

Fragment ostenja; sivo žgan zgornji del ostenja z žlebom, vel.: 3,3 x 4,7 cm.

1272. Kv. 52, inv. št. 6054/1.

Fragment ustja z ostenjem; rjavovo rdeče žgano izvihano ustje z ostrim prehodom v ostenje na notranji strani in del ostenja, vel.: 4,0 x 5,0 cm.

1273. Kv. 52, gl. 20 cm, inv. št. 6056/2.

Fragment ustja z ostenjem; sivo žgano uvihano ustje in del ostenja pladnja, vel.: 2,3 x 3,5 cm.

1274. Kv. 52, gl. 20–40 cm, inv. št. 6056/4.

Fragment ostenja; sivo rjavovo žgano izvihano (odkrušeno) ustje in del ostenja s pasovi tankih žlebov, vel.: 3,0 x 3,0 cm.

1275. Kv. 52, gl. 40 cm, inv. št. 6058/6.

Fragment ustja z ostenjem; svetlo rdeče žgano izvihano ustje z žlebom tik pod ustjem na notranji strani in z žlebom na meji z ostenjem, vel.: 2,7 x 3,0 cm.

1276. Kv. 52/53, inv. št. 5830.

Kamnit odbitek; odbitek iz drobnozrnatega rdeče rjavega roženca, vel.: 2,7 x 1,9 cm.



1277. Kv. 52, gl. 20 cm, inv. št. 6065.

Fragment; rjavovo rdeče žgan keramični fragment, vel.: 4,5 x 8,0 cm.

1278. Kv. 52, inv. št. 6061/5.

Fragment ustja z ostenjem; sivo žgano vertikalno ustje s pasovi žlebov pod ustjem in del ostenja, vel.: 2,8 x 3,5 cm.

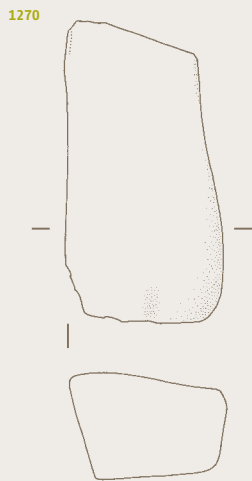
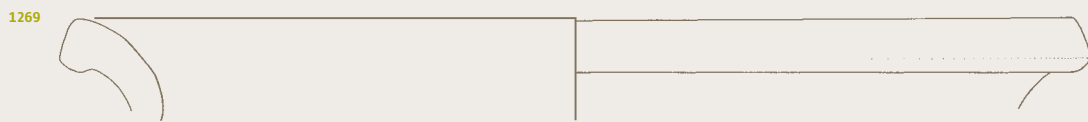
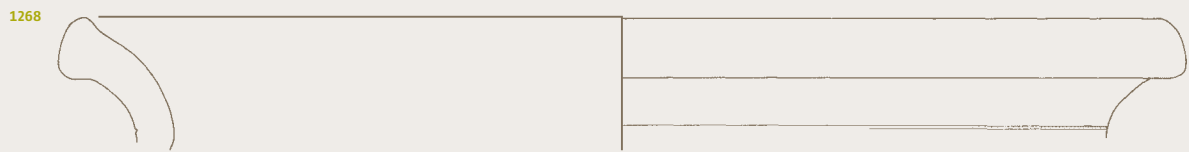
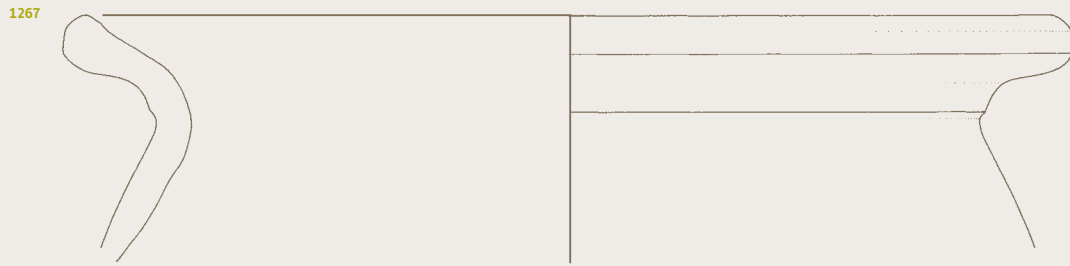

Sektor IV

1279. Kv. 52, gl. 40 cm, inv. št. 5871/1.

Fragment ustja z ostenjem; sivo rjavo žgano izvihano in ravno odrezano ustje s plitvim žlebom pod ustjem in del ostenja, vel.: 4,7 x 6,3 cm.

1280. Kv. 52, inv. št. 6058/2.

Fragment ustja z ostenjem; rjavo sivo žgano izvihano ustje s plitvim žlebom in del ostenja lončka, vel.: 4,0 x 5,0 cm.

1281. Kv. 52, gl. 20 cm, inv. št. 5817/4.

Fragment ustja z ostenjem; sivo žgano izvihano ustje z žlebom in del ostenja, vel.: 4,0 x 5,0 cm.

1282. Kv. 52, gl. 40 cm, inv. št. 5817/10.

Fragment ustja z ostenjem; sivo žgano izvihano ustje in del ostenja s plitkim žlebom, vel.: 2,3 x 4,5 cm.

1283. Kv. 52, gl. 20 cm, inv. št. 6061/1.

Fragment ustja z ostenjem; svetlo sivo žgano izvihano ustje in del ostenja lonca, vel.: 4,0 x 7,0 cm.

1284. Kv. 52, gl. 20 cm, inv. št. 6061/3.

Fragment ustja z ostenjem; svetlo rjavo žgano izvihano ustje, ločeno od ostenja s plitvim žlebom, vel.: 3,2 x 5,0 cm.

1285. Kv. 52, inv. št. 6058/1 in 6087/2.

Fragment ustja z ostenjem; sivo žgano izvihano in ravno odrezano ustje, okrašeno s pasovi žlebov, ki jih sekajo vrezi, in del ostenja lonca, vel.: 5,0 x 9,6 cm.

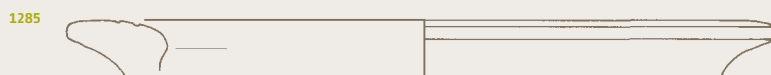
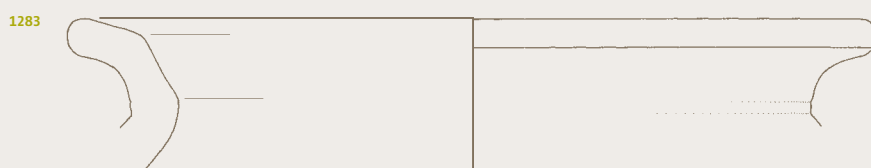
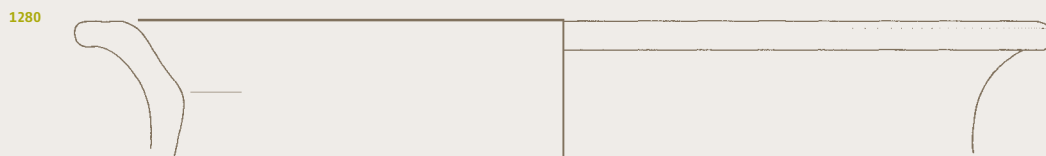
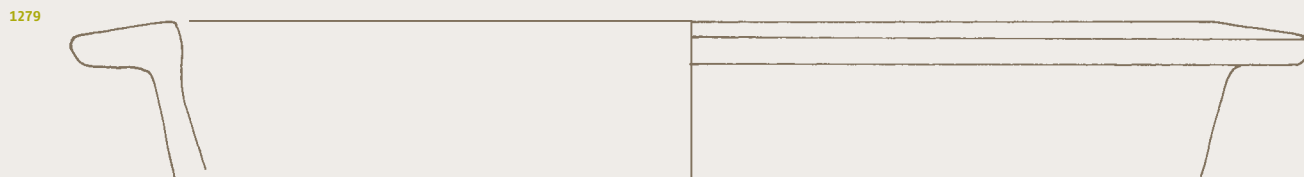

Sektor IV

1286. kv. 52, inv. št. 6062/1.

Fragment zgornjega dela; rjavo sivo žgan zgornji del ostenja lonca s plitvim žlebom, vel.: 5,3 x 9,0 cm.

1287. kv. 52, gl. 20 cm, inv. št. 6061/2.

Fragment ustja z ostenjem; rjavo rdeče žgano izvihano ustje, na ustju je plitev žleb, in del ostenja lonca, vel.: 3,5 x 4,8 cm.

1288. kv. 52, inv. št. 6054/5.

Fragment ustja z ostenjem; svetlo rdeče žgano izvihano ustje in del ostenja z okrasom plitvega žleba, vel.: 3,0 x 3,0 cm.

1289. kv. 52, inv. št. 6058/3.

Fragment ustja z ostenjem; sivo žgano vertikalno ustje in del ostenja, vel.: 4,0 x 4,5 cm.

1290. kv. 52, gl. 40 cm, inv. št. 5817/6.

Fragment roba pokrova; sivo rdeče žgan votel pokrov z žlebom na notranji strani roba, vel.: 4,0 x 5,5 cm.

1291. kv. 52, inv. št. 6055.

Fragment dna z ostenjem; sivo rjavo žgano dno in del ostenja lonca, vel.: 5,5 x 3,5 cm.

1292. kv. 52, gl. 40 cm, inv. št. 5816/2.

Fragment dna z ostenjem; svetlo rjavo žgano dno in del ostenja lončka, vel.: 3,0 x 5,5 cm.

1286



1287



1288



1289



1290



1291



1292



Sektor IV

1293. Kv. 53, inv. št. 6087/8.

Fragment ustja z ostenjem; sivo žgano izvihano ustje z žlebom na notranji površini in del ostenja lonca, vel.: 3,0 x 6,0 cm.

1294. Kv. 53, inv. št. 6087/6.

Fragment ustja z ostenjem; rjavo sivo žgano izvihano ustje, na ustju in pod ustjem je žleb, in del ostenja lonca, vel.: 4,0 x 5,7 cm.

1295. Kv. 53, inv. št. 6082/1.

Fragment ustja z ostenjem; sivo žgano izvihano in ravno odrezano ustje, na meji z ostenjem je žleb, in del ostenja lončka, vel.: 3,5 x 5,0 cm.

1296. Kv. 53, inv. št. 6087/5.

Fragment ustja z ostenjem; rjavo žgano izvihano ustje in del ostenja lonca, na meji med vratom in ostenjem je rahel žleb, vel.: 4,0 x 7,5 cm.

1297. Kv. 53, inv. št. 6087/1.

Fragment ustja z ostenjem; temno sivo žgano izvihano ustje in del ostenja lonca, na meji z ostenjem je žleb, vel.: 8,3 x 10,0 cm.

1298. Kv. 53, inv. št. 6087/9.

Fragment ustja z ostenjem; rjavo žgano izvihano ustje, na meji med vratom in ostenjem je žleb, in del ostenja lonca, vel.: 3,5 x 5,5 cm.

1299. Kv. 53, inv. št. 6087/7.

Fragment ustja z ostenjem; rjavo rdeče žgano izvihano ustje z dvema pasovoma žlebov pod ustjem in del ostenja lonca, vel.: 3,3 x 5,6 cm.

1293



1294



1295

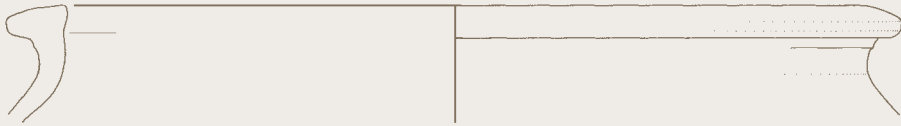

1296



1297



1298



1299



Sektor IV

1300. Kv. 53, gl. 40 cm, inv. št. 5835/2.

Fragment ustja z ostenjem; svetlo sivo žgano izvihano ustje in del ostenja lonca z ornamentom žlebljenih vodoravnih in navpičnih linij, vel.: 6,0 x 6,5 cm.



1301. Kv. 53, inv. št. 6087/4.

Fragment ustja z ostenjem; sivo rjavo sivo žgano izvihano ustje, žleb je pod ustjem na notranji in zunanji površini in na meji z ostenjem, in del ostenja lončka, vel.: 6,0 x 5,0 cm.

1302. Kv. 53, gl. 40 cm, inv. št. 5839/2.

Fragment ustja z ostenjem; rjavo sivo žgano izvihano ustje z žlebom na ustju in del ostenja lončka, vel.: 3,5 x 5,5 cm.

1303. Kv. 53, gl. 40 cm, inv. št. 5835/1.

Fragment ustja z ostenjem; svetlo sivo žgano izvihano ustje in del ostenja lončka z ornamentom vodoravnih žlebljenih linij, vel.: 5,2 x 7,3 cm.



1304. Kv. 53, gl. 40 cm, inv. št. 5839/3.

Fragment ustja z ostenjem; sivo žgano izvihano ustje z žlebom na zunanji in notranji strani in del ostenja lončka, vel.: 2,0 x 5,0 cm.

1305. Kv. 53, inv. št. 6087/3.

Fragment ustja z ostenjem; svetlo rdeče žgano uvihano ustje s tankim in plitvim žlebom pod ustjem na zunanji in notranji površini in del ostenja pladnja, vel.: 4,5 x 9,5 cm.

1306. Kv. 53, gl. 40 cm, inv. št. 5839/1.

Fragment ustja z ostenjem; sivo žgano vertikalno ustje s plitvim žlebom med ustjem in steno in del ostenja, vel.: 3,0 x 6,0 cm.

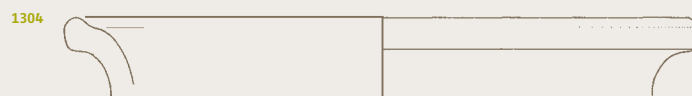
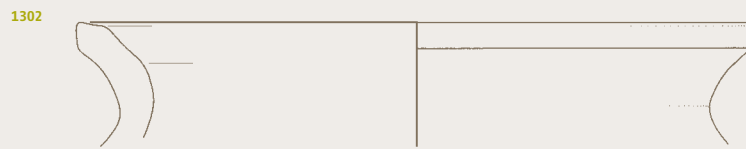

Sektor IV

1307. Kv. 53, inv. št. 6086/1.

Fragment dna z ostenjem; sivo rdeče žgano dno in del ostenja lonca, vel.: 4,0 x 5,2 cm.

1308. Kv. 53, inv. št. 6086/3.

Fragment dna z ostenjem; sivo žgano dno in del ostenja lonca, vel.: 5,0 x 4,0 cm.

1309. Kv. 53, inv. št. 6078/2.

Fragment dna z ostenjem; rjavo sivo žgano dno in del ostenja lonca, vel.: 3,4 x 6,5 cm.

1310. Kv. 53, gl. 40 cm, inv. št.

5834/3.

Fragment dna z ostenjem; rjavo rdeče žgano dno in del ostenja lonca, vel.: 4,5 x 5,5 cm.

1311. Kv. 53, gl. 20 cm, inv. št.

6080/1.

Fragment ročaja; sivo žgan ročaj z žlebom, vel.: 7,5 x 5,0 cm, db. 2,3 cm.

1312. Kv. 53, inv. št. 6085.

Fragment ročaja; svetlo rjavo žgan trakast ročaj z žlebom na sredini, vel.: 2,5 x 2,0 cm, db. 1,4 cm

1313. Kv. 53, gl. 20 cm, inv. št.

6080/2.

Fragment ostenja z odl. ročajem; sivo rjavo žgano vertikalno ustje s plitvim žlebom na meji z ostenjem, na ostenju je del odlomljenega ročaja, vel.: 5,5 x 3,5 cm.

1314. Kv. 53, inv. št. 6086/4.

Fragment dna z ostenjem; sivo žgano dno z žlebom in del ostenja, vel.: 3,0 x 2,7 cm.

1315. Kv. 53, inv. št. 6087/12.

Fragment ustja z ostenjem; sivo žgano izvihano ustje in del ostenja lonca, vel.: 2,3 x 3,2 cm.

1316. Kv. 53, gl. 40 cm, inv. št.

5834/1.

Noga; sivo žgana noga z delom dna trinožnika, na robu nogice je plitev žleb, vel.: 3,5 x 6,0 cm.

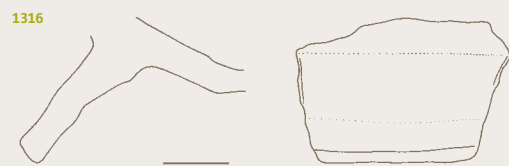
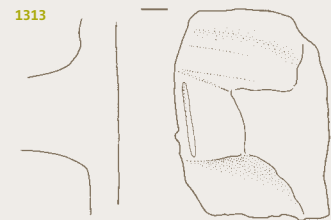
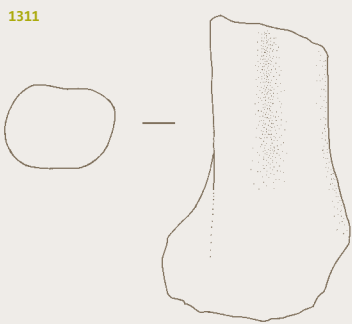

Sektor IV

1317. Kv. 54, inv. št. 6103.

Kamnito jedro; jedro iz srednjezrnatega rjavega roženca z vključki jaspisa, vel.: 6,0 x 6,4 cm.



1318. Kv. 54, gl. 20 cm, inv. št.

6097.

Fragment držaja pokrova z ostenjem pokrova; svetlo rjavo žgan votel pokrov, vel.: 3,6 x 5,5 cm.

1319. Kv. 54, gl. 40 cm, inv. št.

6102/3.

Fragment ustja z ostenjem; svetlo rdeče žgano izvihano ustje z žlebom pod ustjem in del ostenja, vel.: 2,2 x 3,0 cm.

1320. Kv. 54, gl. 40 cm, inv. št.

6100.

Ročaj lonca; rjavo žgan, trakaste oblike, vel.: 4,0 x 3,5 cm.

1321. Kv. 54/55/58/59, gl. 20 cm,

inv. št. 5860.

Fragment ustja z ostenjem; sivo žgano ustje, usmerjeno navzgor, in del ostenja, vel.: 5,0 x 5,0 cm.

1322. Kv. 54, gl. 40 cm, inv. št.

6102/2.

Fragment ustja z ostenjem; rjavo sivo žgano izvihano in ravno odrezano ustje z žlebom in del ostenja, vel.: 2,2 x 3,5 cm.

1323. Kv. 55, inv. št. 6116/10.

Fragment ostenja; temno rdeče rjavo žgano ostenje z okrasom modeliranega razčlenjenega rebra, vel.: 5,0 x 4,2 cm.

1324. Kv. 55, inv. št. 6114.

Del sklede; sivo rjavo žgano rahlo izvihano ustje bikonične sklede, vel.: 6,0 x 8,0 cm.

1325. Kv. 55, inv. št. 6115.

Fragment dna z ostenjem; sivo žgano dno in del ostenja, vel.: 3,0 x 8,5 cm.

1317



1318

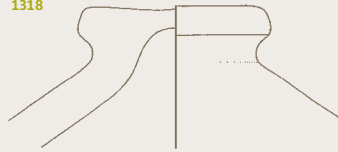

1320



1319



1321



1322



1323



1324



1325



Sektor IV

1326. Kv. 56, gl. 20 cm, inv. št. 6126.

Fragment ustja z ostenjem; sivo žgano poševno odrezano ustje z žlebom pod ustjem in del ostenja, vel.: 9,0 x 14,0 cm.

1327. Kv. 57, inv. št. 6128/1.

Fragment ustja z ostenjem; sivo rjavovo žgano izvihano ustje z žlebom pod ustjem in del ostenja, vel.: 4,3 x 7,0 cm.

1328. Kv. 58, gl. 20 cm, inv. št. 5854/1.

Ročaj lonca; rjavo žgan trakast ročaj, vel.: 5,5 x 3,5 cm.

1329. Kv. 58, gl. 20 cm, inv. št. 5853/1.

Fragment ustja z ostenjem; sivo žgano uvihano ustje in del ostenja skledede; inv. št. 5853/1, vel.: 4,8 x 5,5 cm.

1330. Kv. 59, gl. 20 cm, inv. št. 6104 in 6096/1.

Fragment ustja z ostenjem; svetlo rdeče žgano ustje, usmerjeno navzgor, pod ustjem je rebro, ki je na spodnji strani poudarjeno z žlebom, in del ostenja skledede, vel.: 4,0 x 5,0 cm.

1331. Kv. 59, gl. 40 cm, inv. št. 5847/2.

Fragment dna z ostenjem; sivo rjavovo žgano vbočeno dno in del ostenja, vel.: 1,6 x 6,0 cm.

1332. Kv. 60, gl. 20 cm, inv. št. 6090/1.

Fragment dna z ostenjem; sivo žgano dno in del ostenja, vel.: 4,0 x 7,3 cm.

1333. Kv. 60, gl. 20–40 cm, inv. št. 6088.

Fragment dna z ostenjem; sivo žgano dno in del ostenja s horizontalnimi žlebovi na notranji površini, nastalimi z lončarskim vretenom, vel.: 4,4 x 8,7 cm.

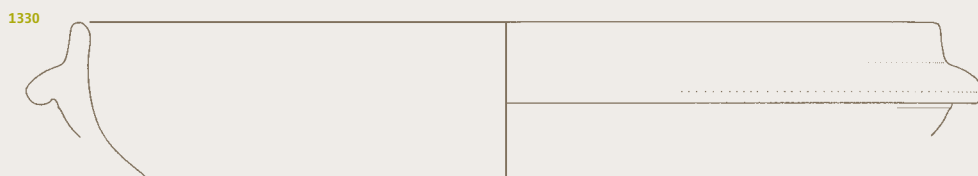
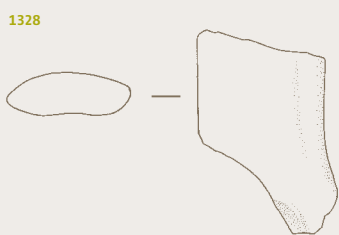
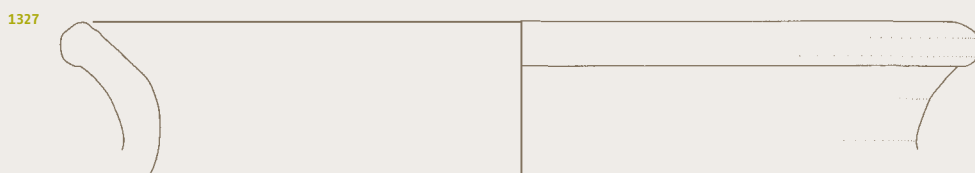
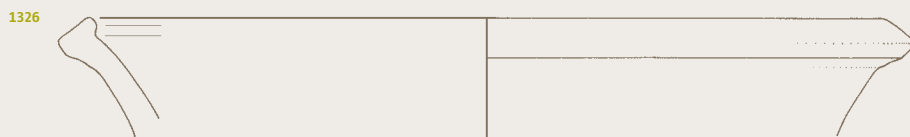

Sektor IV

1334. Kv. 61, inv. št. 5829/1.

Zgornji del antičnega lonca; rjava žgano izvihano ustje in del ostenja lonca, okrašenega z vodoravnim in poševnim metličanjem, vel.: 8,6 x 14,0 cm.



1335. Kv. 61, gl. 40 cm, inv. št. 6060/1.

Fragment ustja z ostenjem; sivo žgano izvihano ustje in del ostenja lonca, okrašenega z žlebi, vel.: 4,0 x 5,6 cm.

1336. Kv. 61, inv. št. 5831/1, 5814/5, 6072/1.

Fragment ustja z ostenjem; temno sivo žgano rahlo izvihano in ravno odrezano ustje s širokim žlebom in del ostenja sklede, vel.: 3,7 x 6,5 cm.

1337. Kv. 61, inv. št. 5831/2.

Fragment ustja z ostenjem; sivo žgano vertikalno ustje z žlebom pod ustjem in del ostenja, vel.: 2,8 x 5,5 cm.

1338. Kv. 61, inv. št. 5829/2.

Fragment ustja z ostenjem; sivo črno žgano odebeljeno in rahlo izvihano ustje z žlebom, del ostenja z rebrom (rob ustja), vel.: 3,6 x 4,7 cm.



1339. Kv. 61, gl. 40 cm, inv. št. 6059.

Fragment dna z ostenjem; rdeče sivo žgano dno in del ostenja, vel.: 3,0 x 4,0 cm.

1340. Kv. 61, gl. 20 cm, inv. št. 5832.

Fragment dna z ostenjem; sivo rjava žgano dno z žlebom na zunanjem robu in del ostenja, vel.: 3,3 x 5,0 cm.

1334

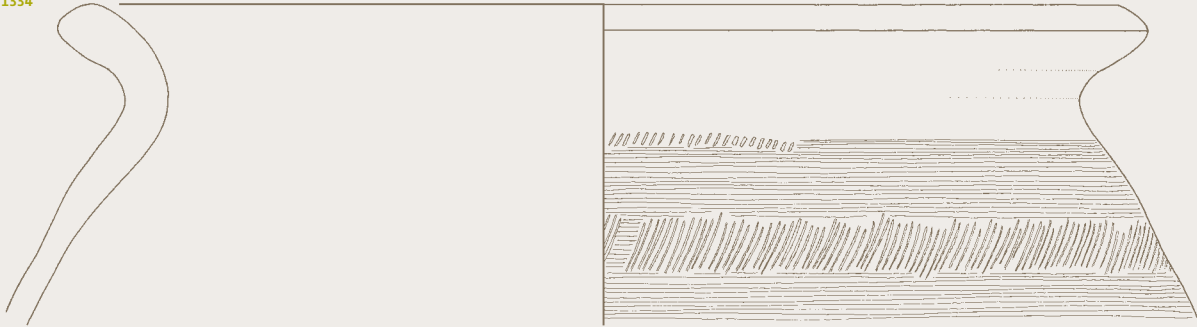

1335

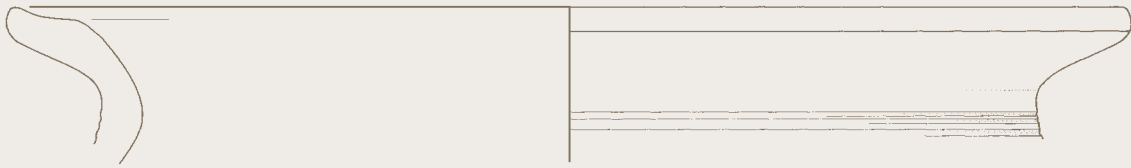

1336

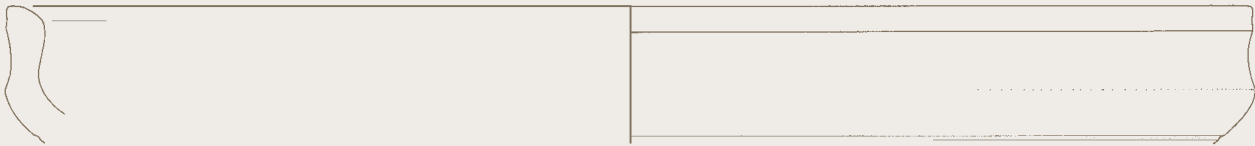

1337

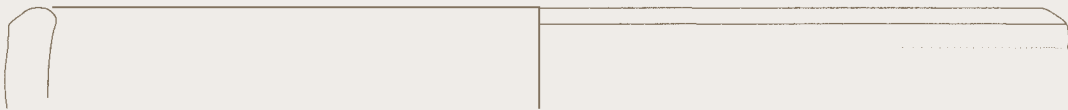

1338



1339



1340



Sektor IV

1341. Kv. 67, inv. št. 6092/2.

Fragment ustja z ostenjem; sivo žgano izvihano ustje s tankim žlebom na notranji strani in del ostenja, vel.: 2,0 x 4,0 cm.

1342. Kv. 66, gl. 40 cm, inv. št. 6064/2.

Fragment ustja z ostenjem; sivo rjavo žgano izvihano ustje in del ostenja, vel.: 3,1 x 4,0 cm.

1343. Kv. 67, inv. št. 6092/1.

Fragment ustja z ostenjem; sivo žgano uvihano ustje in del ostenja, vel.: 2,8 x 3,7 cm.

1344. Kv. 67, inv. št. 6068/4.

Fragment ustja z ostenjem; izvihano ustje in del ostenja, vel.: 1,0 x 3,0 cm.

1345. Kv. 67, gl. 40 cm, inv. št.

6093.

Fragment dna z ostenjem; sivo žgano prstanasto dno in del ostenja, vel.: 3,0 x 6,0 cm.

1346. Kv. 67/68, gl. 20–40 cm, inv. št. 5840.

Fragmentiran kamnit brus; brus iz drobnozrnatega rjavega kremeno-vega peščenjaka, vel.: 7,3 x 2,8 cm, db. 1,2 cm.

1347. Kv. 68, gl. 20 cm, inv. št.

6105.

Fragment ustja z ostenjem; sivo žgano izvihano ustje in del ostenja lonca, vel.: 2,8 x 6,0 cm.

1348. Kv. 68, gl. 40 cm, inv. št.

6108/1.

Fragment ustja z ostenjem; rjavo rdeče žgano izvihano ustje in del ostenja lonca, vrat od ramen loči rahel žleb, vel.: 4,5 x 7,0 cm.

1349. Kv. 68, gl. 20 cm, inv. št.

6106.

Fragment dna; svetlo rdeče žgano prstanasto dno s sledovi temno rdečega premaza (terra sigillata), vel.: 2,0 x 8,0 cm.

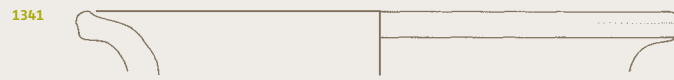

Sektor IV

1350. Kv. 69, gl. 20–40 cm, inv. št. 6118/1.

Fragment ustja z ostenjem; rjavo žgano izvihano ustje, prehod v vrat je odsekan, in del ostenja lonca, vel.: 5,0 x 8,5 cm.

1351. Kv. 69, gl. 40 cm, inv. št. 5855.

Fragment ustja z ostenjem; sivo rjavo žgano izvihano ustje z odsekanim prehodom v vrat in del ostenja lončka, vel.: 4,0 x 5,2 cm.

1352. Kv. 69, gl. 20–40 cm, inv. št. 6119.

Fragment dna z ostenjem; temno sivo žgano dno in del ostenja, vel.: 2,2 x 6,0 cm.

1353. Kv. 70, gl. 20 cm, inv. št. 5859.

Fragment ostenja; sivo žgano ostenje, okrašeno z odtisi predmeta s trikotno konico, vel.: 2,8 x 3,5 cm.

1354. Kv. 69, gl. 40 cm, inv. št. 6152.

Kovinski žebelj; železen žebelj, vel.: dl. 5,0 cm, pr. glavice 2,0 cm.

1355. Kv. 69, gl. 40 cm, inv. št. 6151.

Kovinski obroček; železen obroček, vel.: pr. 4,5 cm.

1356. Kv. 69, inv. št. 6153.

Kovinski fragment; nedoločljiv železen predmet, vel.: dl. 5,5 cm.

1357. SE 45, kv. 69, inv. št. 6150,

Kovinski fragment; del železnega žeblja brez glavice, vel.: 3,2 cm.

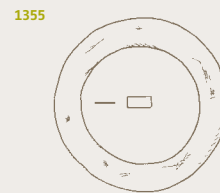
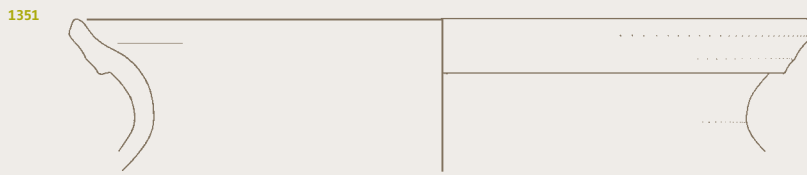
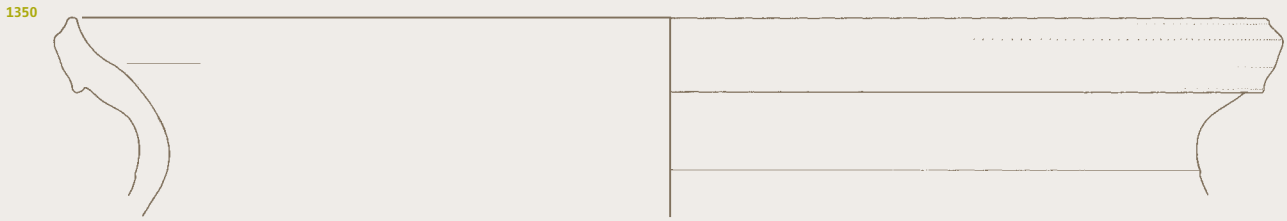

Sektor IV

1358. Kv. 40, inv. št. 6143.

Kovinski fragment; železen žebelj, vel.: dl. 3 cm, pr. glavice 2,5 cm.

1359. Kv. 40, inv. št. 6142.

Kovinski fragment; neopredeljen železen predmet, vel.: 3,0 x 2,5 cm.

1360. Kv. 41, inv. št. 6146.

Kovinski fragment; del železnega žeblja (brez glavice), vel.: dl. 9 cm.

1361. Kv. 41, gl. 20 cm, inv. št. 6147.

Kovinski fragment; nedoločljiv železen predmet, vel.: 11,0 x 3,0 cm.

1362. Kv. 43, gl. 20 cm, inv. št. 6156.

Kovinski fragment; del železnega okova, vel.: 8,5 x 2,5 cm.

1363. Kv. 45, gl. 20 cm, inv. št. 6144.

Kovinski fragment; nedoločljiv železen predmet, vel.: 4,5 x 2,0 cm.

1364. Kv. 47, gl. 20 cm, inv. št. 6136.

Kovinski fragment; nedoločljiv železen predmet, vel.: 4,5 x 1,6 cm.

1365. Kv. 47, gl. 20 cm, inv. št. 6136.

Kovinski fragment; nedoločljiv železen predmet, vel.: 6,3 x 0,5 cm.

1366. Kv. 47, gl. 40 cm, inv. št. 6137.

Kovinsko dleto; železno dleto, vel.: 7,5 x 2,0 cm.

1367. Kv. 48, inv. št. 5812.

Kovinski fragment; železen žebelj brez glavice, vel.: dl. 12,0 cm.

1368. SE 18, kv. 52/53, inv. št. 6160.

Kovinski fragment; železen žebelj brez glavice vel.: dl. 5,5 cm.

1369. Kv. 54, gl. 40 cm, inv. št. 6132.

Fragment stekla; svetlo zeleno steklo, vel.: 1,4 x 1,5 cm.

1370. Kv. 56, inv. št. 6134.

Fragment stekla; svetlo zeleno steklo, vel.: 2,5 x 2,2 cm.

1371. Kv. 59, inv. št. 6145.

Kovinski fragment; železna spona s trnom, vel.: 3,7 x 2,5 cm.

1372. Kv. 59, gl. 20 cm, inv. št. 6161.

Kovinski fragment; nedoločljiv železen predmet, vel.: 3,3 x 0,7 cm.

1373. Kv. 66, gl. 40 cm, inv. št. 6138.

Kovinski fragment; železen žebelj, dl. 8,5 cm.

1358



1359



1360



1361



1362

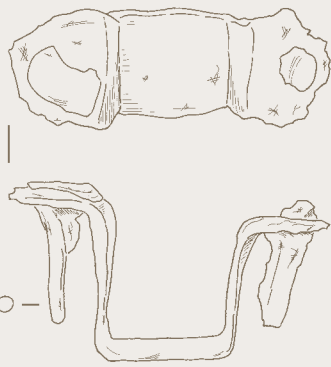

1363



1367



1368



1364

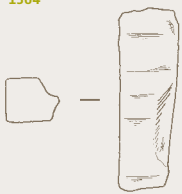

1365

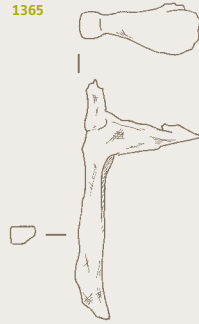

1366

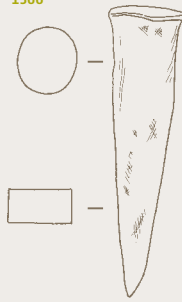

1369



1371



1373



1370



1372



Sektor V

1374. Kv. 72, inv. št. 6880.

Pokrov; sivo rjavo žgan votel pokrov, vel.: v. 6,5 cm, pr. oboda 20,7 cm, pr. držaja 7,2 cm.



1375. SE 72, kv. 73, inv. št. 6189.

Fragment dna z ostenjem; sivo rdeče žgano dno z reliefnim znakom in del ostenja, vel.: 3,0 x 12,0 cm.



1376. SE 72, kv. 73, inv. št. 6185/1.

Fragment ostenja; rdeče rjavo žgan zgornji del ostenja z ornamentom vrezanih trikotnikov in navpičnih linij, vel.: 6,5 x 7,0 cm.



1377. Kv. 72, inv. št. 6196/1.

Fragment ustja z ostenjem; rjavo žgano rahlo izvihano ustje in del ostenja, okrašenega s plastičnim rebrom z zarezami, vel.: 9,0 x 9,0 cm; sl. 35.

1378. Kv. 75, gl. 20 cm, inv. št. 6165.

Kamnit odbitek ali kresilo; odbitek iz prosojnega drobnozrnatega sivega roženca; vel.: 2,6 x 2,5 cm.

1379. Kv. 79/80, inv. št. 6166.

Zgornji del lonca; svetlo sivo žgano izvihano ustje in del ostenja lonca, okrašenega z metličastim ornamentom, vel.: 8,0 x 18,0 cm.

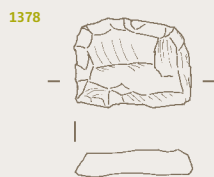
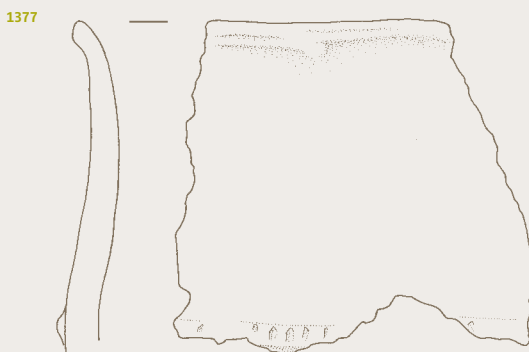
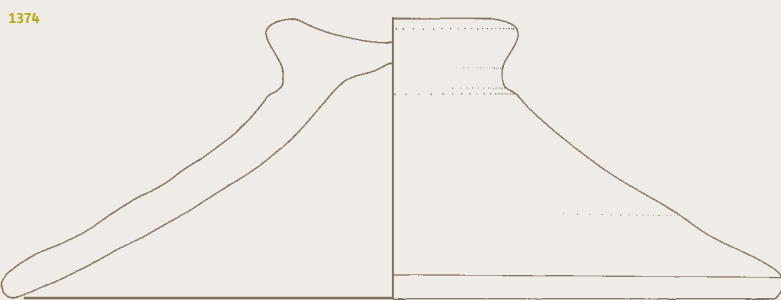

Sektor V

1380. Kv. 80, gl. 20 cm, inv. št. 6243.

Kovinski predmet; železen žebelj, vel.: 5,5 x 2,0 cm.

1381. Kv. 80, gl. 20–40 cm, inv. št. 6242.

Kovinski fragment; del železne verige, vel.: dl. 3 cm.

1382. Kv. 81, gl. 20 cm, inv. št. 6250.

Kovinski fragment; nedoločljiv železen predmet, vel.: 5,5 x 1,0 cm.

1383. Kv. 82, gl. 20 cm, inv. št. 6258.

Kovinski fragment; železen žebelj brez glavnice, vel.: dl. 12,5 cm.

1384. Kv. 84, inv. št. 6218.

Fragment dna; sivo žgano dno, vel.: 1,0 x 4,0 cm.

1385. Kv. 86, inv. št. 6206.

Fragment ostenja; rjavo žgano ostenje s trakastim ročajem, vel.: 8,0 x 7,0 cm.



1386. Kv. 87, gl. 20 cm, inv. št. 6260.

Kovinski predmet; nedoločljiv železen predmet, vel.: 9,5 x 2,0 cm.

1387. Kv. 88, gl. 0–20 cm, inv. št. 6251.

Kovinski fragment; železen okov, vel.: 11,5 x 3,0 cm.

1388. Kv. 88, gl. 20–40 cm, inv. št. 6252.

Kovinski fragment; del železnega okovja, vel.: 6,0 x 1,0 cm.

1389. Kv. 88, gl. 20–40 cm, inv. št. 6253.

Kovinski predmet; železen nedoločljiv predmet, vel.: 6,0 x 2,0 cm.

1390. Kv. 88, gl. 20–40 cm, inv. št. 6179.

Fragmentiran kamnit brus; vel.: 4,7 x 1,8 cm.

1391. Kv. 88, inv. št. 6176.

Fragmentiran kamnit brus; brus iz srednjezrnatega rumenorjavega kremenovega peščenjaka, vel.: 6,2 x 3,3 cm, db. 1,8 cm.

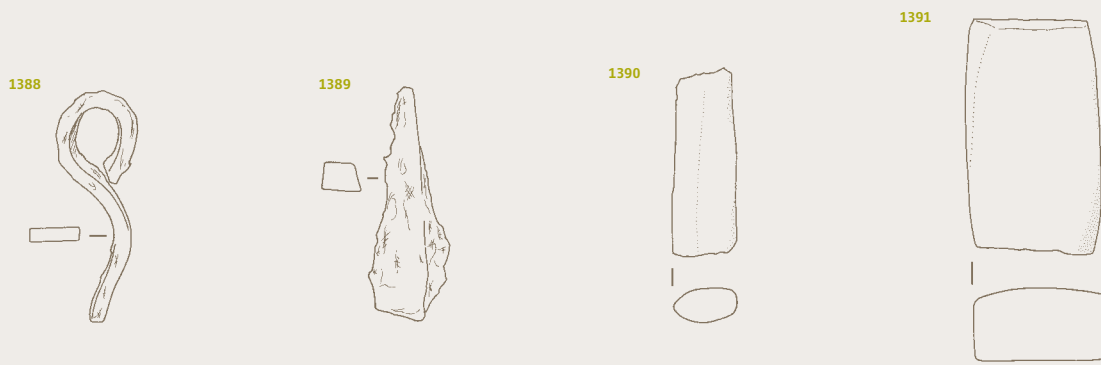
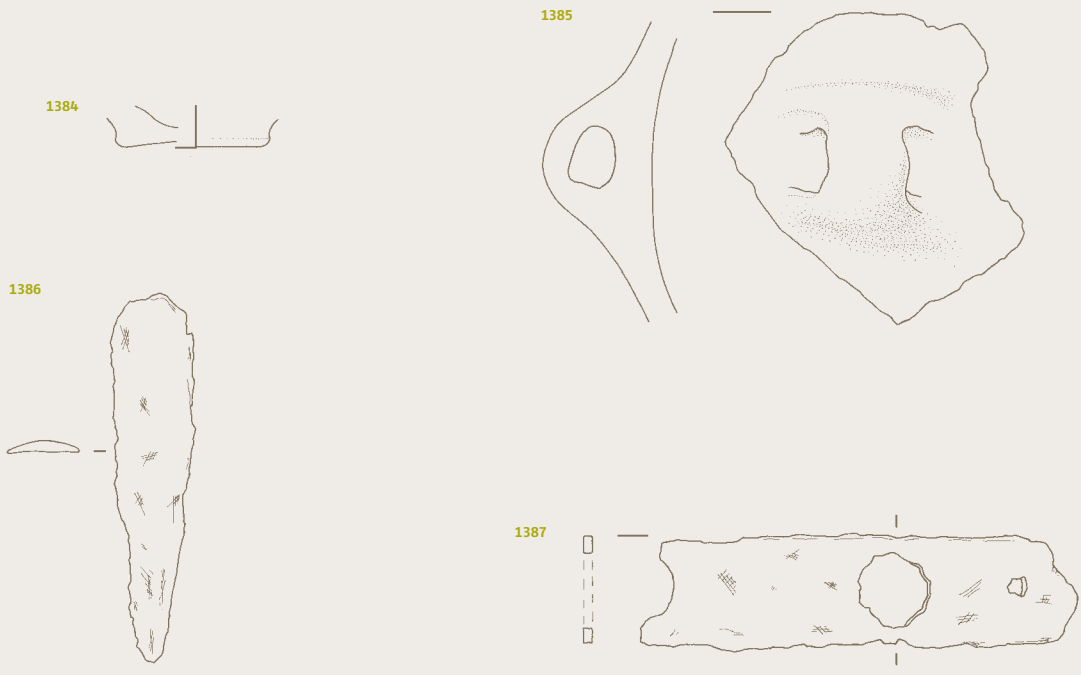
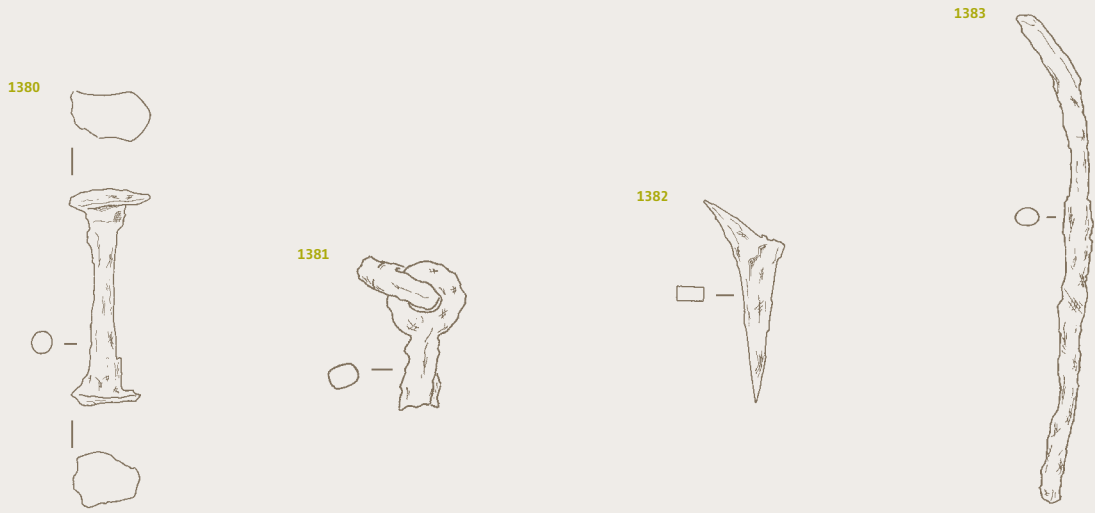

Sektor V

1392. Kv. 96, inv. št. 6264.

Kovinski predmet; železen okov okrogle oblike, vel.: 9,5 x 7,5 cm.

1393. Kv. 96, gl. 20–40 cm, inv. št. 6265.

Kovinski predmet; nedoločljiv železen predmet, vel.: 2,2 x 2,0 cm.

1394. Kv. 97, gl. 20–40 cm, inv. št. 6210.

Kamnito jedro; jedro iz srednjezrnatega sivega roženca, vel.: 7,0 x 3,5 cm, db. 3,0 cm.



1395. Kv. 97, gl. 20–40 cm, inv. št. 6215.

Fragment vretenca; temno sivo žgano vretenca, vel.: 1,4 x 1,7 cm.

1396. Kv. 97, gl. 20–40 cm, inv. št. 6212.

Fragment ustja z ostenjem; sivo rjavovo žgano rahlo izvihano ustje in del ostenja sklede, vel.: 5,0 x 4,0 cm.

1397. Kv. 97, gl. 20–40 cm, inv. št. 6209.

Fragment ustja z ostenjem; rjavorođe žgano enostavno in navzgor usmerjeno ustje z ostrim prehodom v ostenje, okras so vrezani šrafirani trikotniki, v spodnjem delu pa vrezane vodoravne linije, vel.: 3,0 x 4,0 cm.



1398. SE 134, kv. 98, inv. št. 6229.

Fragment ostenja; rdeče rjavovo žgano ostenje z okrasom plastičnega rebra, vel.: 5,5 x 9,0 cm; sl. 27, 28.

1399. SE 134, kv. 98, inv. št. 6227.

Fragment dna z ostenjem; rjavorođe žgano dno in del ostenja, vel.: 2,7 x 10 cm, pr. dna 10 cm; sl. 29.



1400. SE 134, kv. 98, inv. št. 6237.

Čaša; rdeče rjavovo žgana čaša bikonične oblike z izvihanim ustjem, pristanastim dnom, na najširšem obodu je plastično rebro z zarezami, vel.: v. 8,5 cm, pr. ustja 11,5 cm, pr. dna 6,2 cm.



1401. SE 134, kv. 98, inv. št. 6237/2 in 6240.

Fragment dna z ostenjem; rjavorođe žgano dno in del ostenja, vel.: 4,0 x 7,0 cm.



1402. SE 134, kv. 98, inv. št. 6232/1.

Fragment dna z ostenjem; rjavorođe žgano dno in del ostenja, vel.: 4,5 x 7,0 cm.

1403. Kv. 103, gl. 20–40 cm, inv. št. 6247.

Kovinski predmet; železen žebelj, vel.: 3,5 x 0,4 cm.

1392

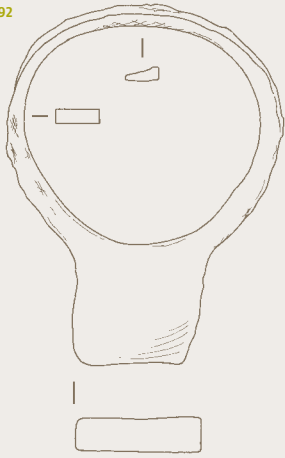

1393



1394



1395



1396

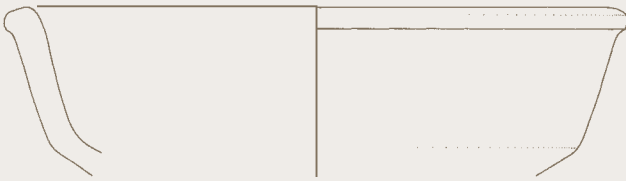

1397



1398



1399

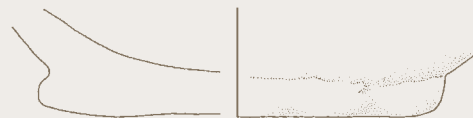

1400

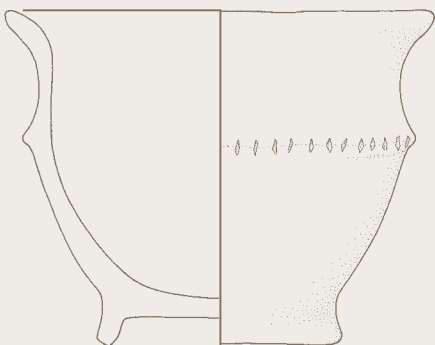

1401



1403



1402



Sektor VI, VII, VIII, IX

1404. SEktor VI, kv. 77, gl. 20–40 cm, inv. št. 6275.

Kovinski predmet; železen žebelj, vel.: dl. 8 cm, pr. glavice 2,5 cm.

1405. SEktor VII, kv. 134, inv. št. 6280.

Kovinski fragment; ploščat nedoločljiv železen predmet, vel.: 7,5 x 2,3 cm.

1406. SEktor VII, kv. 119, gl. 20 cm, inv. št. 6276.

Kovinski fragment; nedoločljiv ukrivljen železen predmet okroglega preseka, vel.: 8,0 x 0,7 cm.

1407. SEktor VIII, kv. 129, gl. 40–60 cm, inv. št. 6291.

Kamnita sekira; ploščata sekira iz temno zelenega serpentinita, vel.: 5,5 x 3,5 cm, vel.: teme sekire 2,0 cm, rezilo 4,3 cm, db. 1 cm



1408. SEktor VIII, kv. 115, gl. 20–40 cm, inv. št. 6340.

Kovinski fragment; del železne ključavnice, vel.: 7,0 x 1,2 cm.

1409. SEktor VIII, kv. 138, gl. 20–40 cm, inv. št. 6343.

Kovinski fragment; nedoločljiv železen fragment, vel.: 6,5 x 1,4 cm.

1410. SEktor VIII, kv. 116, inv. št. 6335.

Kovinski fragment; nedoločljiv ploščat železen predmet, vel.: 1,2 x 1,0 cm.

1411. SEktor VIII, kv. 131, inv. št. 6329.

Kovinski predmet; votel okrogel bronast predmet, vel.: 1,0 x 1,0 cm.

1412. SEktor VIII, kv. 117, gl. 20–40 cm, inv. št. 6323.

Kovinski predmet; železen žebelj, vel.: 3,5 x 1,0 cm.

1413. SEktor VIII, kv. 139, gl. 20–40 cm, inv. št. 6346.

Kovinski predmet; okrogel železen predmet, preluknjan na sredini, vel.: pr. 3 cm.

1414. SEktor VIII, kv. 130, inv. št. 6337.

Kovinski predmet; del železnega okovja z luknjo, vel.: 8,0 x 6,6 cm.

1415. SEktor VIII, kv. 121, inv. št. 6318.

Kovinski fragment; ploščat nedoločljiv železen predmet, vel.: 4,5 x 1,0 cm.

1416. SEktor VIII, kv. 137, gl. 20–40 cm, inv. št. 6338.

Kovinski predmet; podolgovat železen predmet trikotnega preseka, vel.: 14,0 x 1,8 cm.

1417. SEktor VIII, kv. 135, inv. št. 6321.

Kovinski fragment; nedoločljiv železen predmet, vel.: 3,0 x 3,0 cm.

1418. SEktor IX, kv. 142, gl. 20 cm, inv. št. 6348.

Kovinski predmet; železen žebelj s ploščato glavico, vel.: 6,0 cm, širina glavice 2,0 cm.

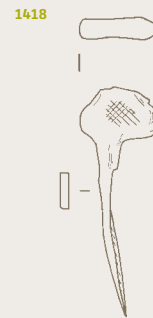
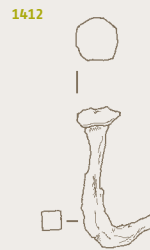
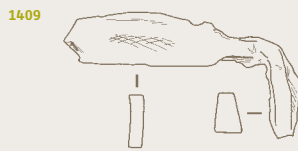
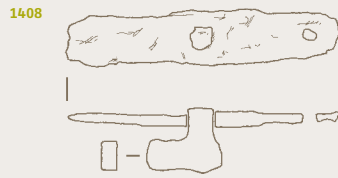
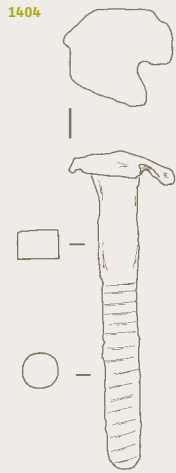

Sektor XI

1419. SE 168, kv. 172, inv. št. 6406, 6407, 6405/9 in 6405/10.

Del lonca; rjavo sivo žgano izvihano ustje z odsekanim prehodom v vrat, ostenje lonca je ornamentirano z vrezi valovnice in paralelnimi vodoravnimi žlebovi, vel.: 10,0 x 12,0 cm, 15,5 x 19,0 cm, 14,0 x 17,0 cm.

1420. SE 168, kv. 172, inv. št. 6405/4 in 6406.

Fragment ustja z ostenjem; rdeče rjavo žgano izvihano ustje z odsekanim prehodom v vrat, ostenje lonca je okrašeno z vrezi cikcaka in paralelnimi vodoravnimi žlebovi, vel.: 11,5 x 11,0 cm.

1419

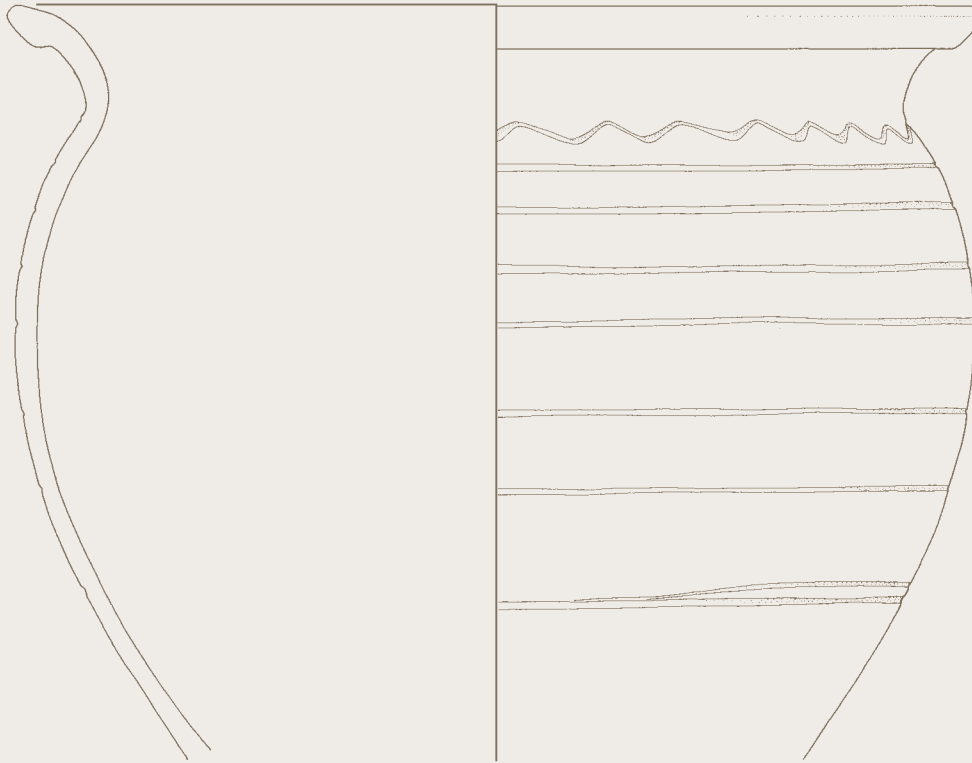

1420



Sektor XI

1421. SE 168, kv. 172, inv. št. 6405/1.

Fragment ustja z ostenjem; rdeče sivo rjavo žgano izvihano ustje z odsekanim prehodom v vrat in del ostenja lonca, okrašenega z vrezi paralelnih vodoravnih črt, vel.: 11,3 x 11,5 cm.

1422. SE 245, kv. 164, gl. 20 cm, inv. št. 6408.

Fragment ustja z ostenjem; temno sivo rdeče žgano izvihano ustje s spodrezanim prehodom v vrat, pod ustjem so na notranji strani zelo tanki žlebovi, in del ostenja, vel.: 3,0 x 11,0 cm.

1423. SE 290, kv. 169A, gl. 20–40 cm, inv. št. 6437.

Čaša; rjavo rdeče žgana čaša z izvihanim ustjem, na ostenju so pod ustjem poševni vrezi, vel.: v. 7,0 cm, pr. ustja 11,3 cm, pr. dna 4,0 cm.



1424. SE 290, kv. 169A, inv. št. 6440/1.

Fragment ustja z ostenjem; sivo rjavovo žgano navzgor usmerjeno ustje z odsekanim prehodom v vrat in del ostenja sklede, vel.: 4,5 x 7,0 cm.

1425. SE 290, kv. 169A, gl. 20–40 cm, inv. št. 6438.

Dno; sivo žgano dno z reliefnim znakom, vel.: pr. dna 8,0 cm.

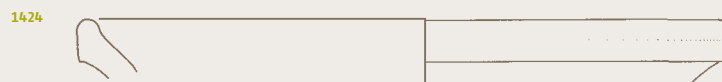
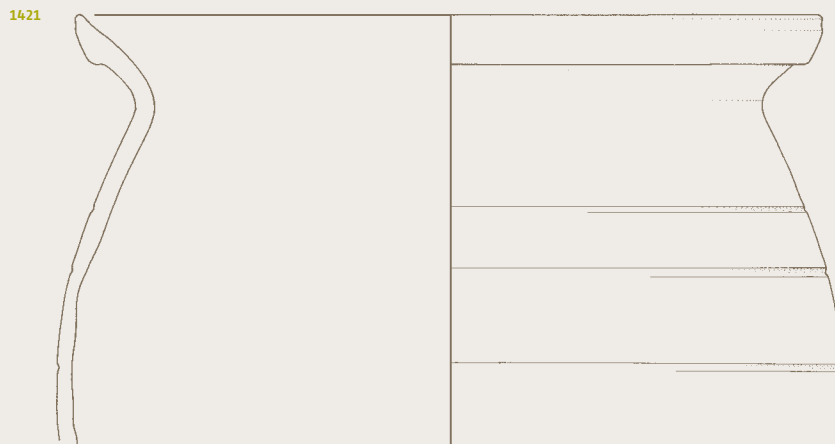

Sektor XI

1426. SE 283, kv. 172A, inv. št.

6414/1.

Zgornji del; rjavo sivo žgano izvihanostje z odsekanim prehodom v vrat in del ostenja lonca, okrašenega z dvema vzporednima žleboma, vel.: 10,0 x 17,3 cm.



1427. SE 283, kv. 172A, inv. št.

6413.

Fragment ustja z ostenjem; rdeče črno žgano izvihano ustje z odsekanim prehodom v vrat in del ostenja, okrašenega z žlebovi, vel.: 5,8 x 17,0 cm.

1428. SE 283, kv. 172A, inv. št.

6414/2.

Fragment ustja z ostenjem; rjavosivo žgano izvihano ustje z odsekanim prehodom v vrat in del ostenja lonca, okrašenega s plitvimi vezanimi linijami in poševnimi odtisi nohta, vel.: 5,6 x 11,3 cm.



1426

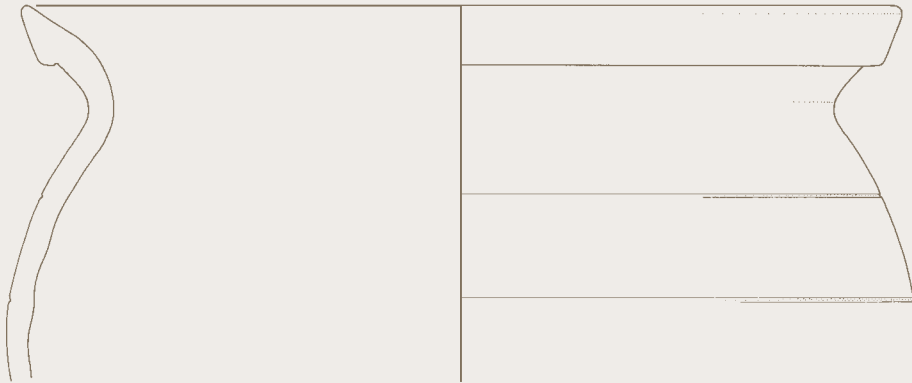

1427

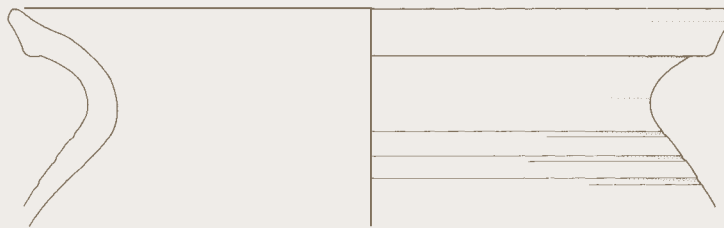

1428

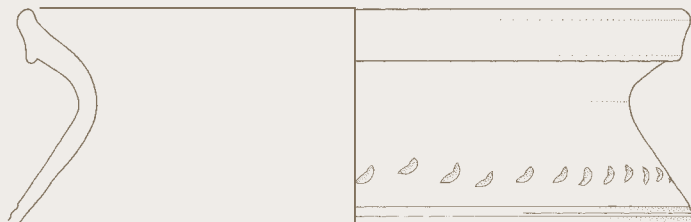

Sektor XI

1429. SE 285, kv. 171A, inv. št.

6424.

Fragment ustja z ostenjem; rdeče rjavo žgano izvihano ustje z odsekanim prehodom v vrat in del ostenja lonca, okrašenega z ornamentom poševnih zarez, vel.: 6,4 x 19,0 cm.



1430. SE 285, kv. 171A, inv. št.

6431/1.

Fragment ustja z ostenjem; rdeče sivo žgano izvihano ustje z odsekanim prehodom v vrat in del ostenja lonca, okrašenega z dvema vzporednima tankima žleboma, vel.: 7,5 x 11,0 cm.



1431. SE 285, kv. 171A, inv. št.

6427.

Fragment ustja z ostenjem; rdeče rjavo žgano izvihano ustje z odsekanim prehodom v vrat in del ostenja lonca, vel.: 5,5 x 15,0 cm.



1432. SE 285, kv. 171, gl. 20–40

cm, inv. št. 6422.

Fragment dna; sivo rjavo žgano dno lonca z lončarskim znakom na zunanji površini, vel.: 4,0 x 3,0 cm.

1433. SE 287, kv. 171A, gl. 20–40

cm, inv. št. 6421/1.

Fragment ostenja; rjavo sivo žgano ostenje z ornamentom valovnice in vodoravnih vzporednih plitvih žlebov, vel.: 6,7 x 4,8 cm.

1429

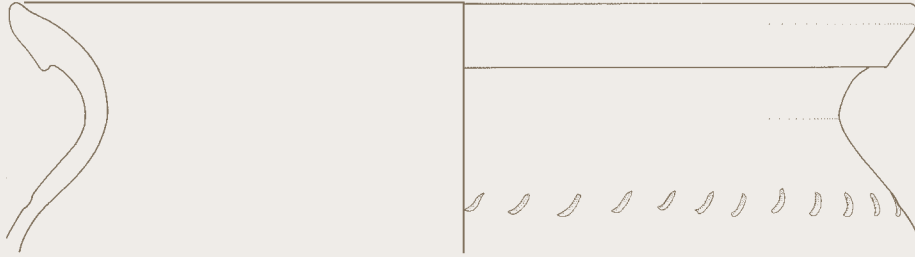

1430

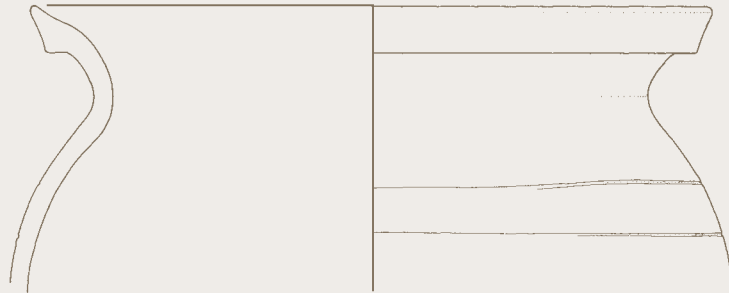

1431

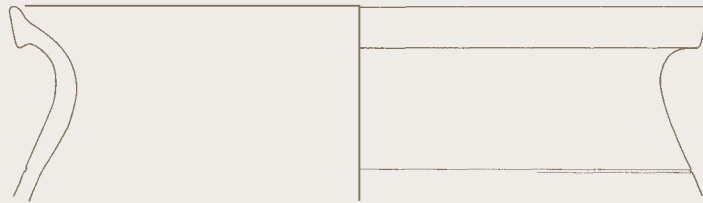

1432



1433

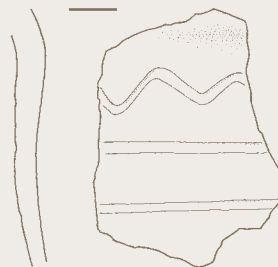

Sektor XI

1434. Kv. 163, gl. 20–40 cm, inv. št. 6351/1.

Fragment ustja z ostenjem; sivo rjavo žgano izvihano ustje, pod ustjem je rebro, in del ostenja, vel.: 5,0 x 7,3 cm.

1435. Kv. 163, inv. št. 6351/2.

Fragment ustja z ostenjem; rjavovo sivo žgano izvihano ustje in del ostenja lonca, na meji z ostenjem je plitev žleb, vel.: 4,0 x 7,0 cm.

1436. Kv. 163, gl. 20–40 cm, inv. št. 6353/1.

Fragment ostenja; rjavosivo žgano ostenje, okrašeno z odtisi šila v več vodoravnih pasovih, vel.: 5,5 x 6,8 cm.

1437. Kv. 169 A, gl. 40–60 cm, inv. št. 6447/2.

Fragment ustja z ostenjem; temno rjavordeče žgano izvihano ustje z odsekanim prehodom v vrat in del ostenja lonca, okrašenega s cikcakom in vrezanimi linijami, vel.: 5,6 x 6,5 cm.

1438. Kv. 169 A, gl. 40–60 cm, inv. št. 6447/1 in 6447/2.

Fragment ustja z ostenjem; temnosivo žgano izvihano ustje z odsekanim prehodom v vrat, na notranji površini je pod ustjem žleb, na zunanji strani je okras vodoravnih žlebov, vel.: 7,3 x 13,0 cm.

1439. Kv. 169 A, gl. 20–40 cm, inv. št. 6444/2.

Fragment ustja z ostenjem; rdečesivo žgano izvihano ustje z odsekanim prehodom v vrat in del ostenja lončka, vel.: 4,4 x 6,4 cm.

1434

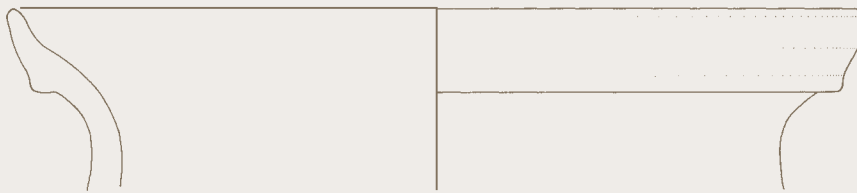

1435



1436



1437

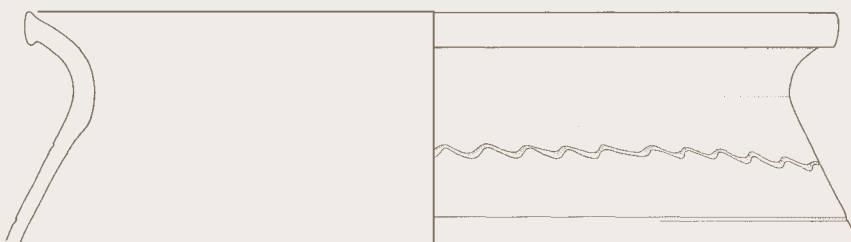

1438

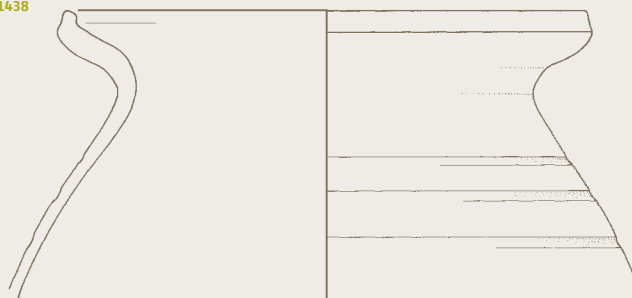

1439

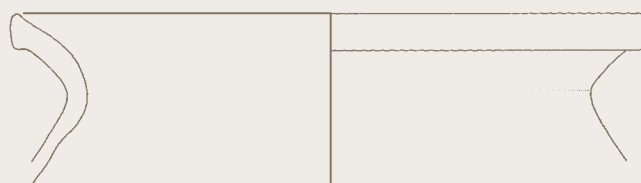

Sektor XI

1440. Kv. 170 A, gl. 20–40 cm, inv. št. 6393/1.

Fragment ustja z ostenjem; rdečkasto žgano izvihano ustje z žlebom pod ustjem in del ostenja lončka, okrašenega z žlebom, vel.: 5,8 x 8,0 cm.

1441. Kv. 171 A, gl. 20–40 cm, inv. št. 6386/5.

Fragment ustja z ostenjem; rjavо žgano izvihano ustje z odsekanim prehodom v vrat in del ostenja lončka, vel.: 3,4 x 5,0 cm.

1442. Kv. 170 A, gl. 20–40 cm, inv. št. 6393/2.

Fragment ustja z ostenjem; rdeče sivo žgano izvihano ustje z odsekanim prehodom v vrat in del ostenja lončka, okrašenega z žlebom, vel.: 4,6 x 6,0 cm.

1443. Kv. 170 A, gl. 20–40 cm, inv. št. 6393/3.

Fragment ustja z ostenjem; rjavо sivo žgano izvihano ustje in del ostenja, vel.: 4,8 x 4,6 cm.

1444. Kv. 171 A, gl. 20–40 cm, inv. št. 6386/6.

Fragment ustja z ostenjem; sivo rjavо žgano izvihano ustje s pasovi tankih vodoravnih vrezov in del ostenja lončka, vel.: 3,0 x 5,0 cm.

1445. Kv. 170A, gl. 20 cm, inv. št. 6390.

Kamnit odbitek; odbitek iz srednje-zrnatega rdečega roženca, vel.: 4,0 x 2,0 cm, db. 2,0 cm.



1440

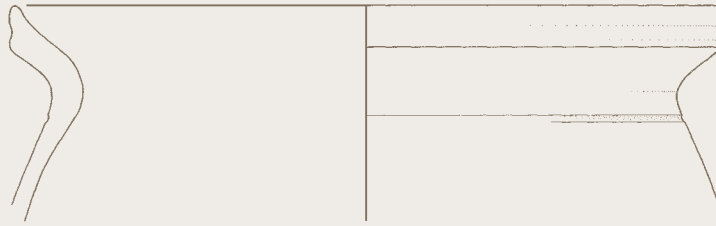

1441

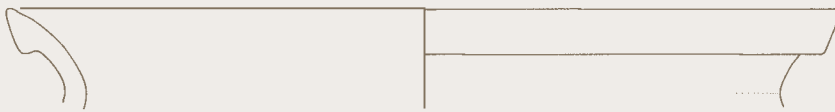

1442

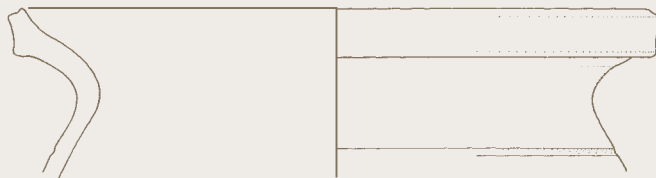

1443



1444



1445



Sektor XI

1446. Kv. 170 B, gl. 20 cm, inv. št. 6395/1.

Fragment ustja z ostenjem; rdeče sivo žgano izvihano ustje z odsekanim prehodom v vrat in del ostenja lonca, vel.: 5,0 x 7,2 cm.

1447. Kv. 170 B, gl. 20 cm, inv. št. 6400/15.

Fragment ustja z ostenjem; rjavo sivo žgano izvihano ustje, usmerjeno navzgor, na ustju in pod ustjem so tanki vodoravni žlebovi, in del ostenja, vel.: 3,5 x 5,0 cm.

1448. Kv. 170 B, gl. 20 cm, inv. št. 6400/2 in 6400/3.

Fragment ustja z ostenjem; rjavo sivo žgano izvihano ustje z žlebom pod ustjem na zunanji površini in del ostenja lonca, vel.: 4,2 x 15,8 cm, pr. ustja 15,8 cm.

1449. Kv. 170 B, gl. 20 cm, inv. št. 6400/1.

Fragment ustja z ostenjem; rjavo sivo žgano izvihano ustje in del ostenja lonca, na meji z ostenjem sta dva plitva žlebova, vel.: 6,0 x 9,0 cm.

1450. Kv. 170 B, gl. 20 cm, inv. št. 6400/13.

Fragment ustja z ostenjem; rdečkasto sivo žgano izvihano ustje, na zunanji površini so pod ustjem žleb in vzporedni tanki vodoravni vrezi, in del ostenja, vel.: 3,5 x 5,5 cm.

1451. Kv. 170 B, gl. 20 cm, inv. št. 6395/4.

Fragment ustja z ostenjem; rdeče sivo žgano izvihano ustje in del ostenja lonca, okrašenega z žlebom, vel.: 4,0 x 6,5 cm.

1452. Kv. 170 A, gl. 20–40 cm, inv. št. 6391/1.

Fragment ustja z ostenjem; rjavo žgano izvihano ustje in del ostenja lončka, okrašenega s poševnimi rezicami, vel.: 4,0 x 6,5 cm.

1453. Kv. 170 B, gl. 20 cm, inv. št. 6395/11.

Fragment ustja z ostenjem; rjavo sivo žgano navzgor usmerjeno ustje in del ostenja, vel.: 4,0 x 3,5 cm.

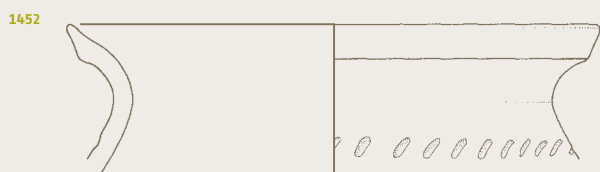
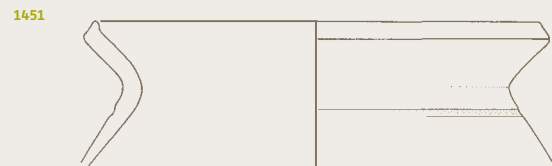
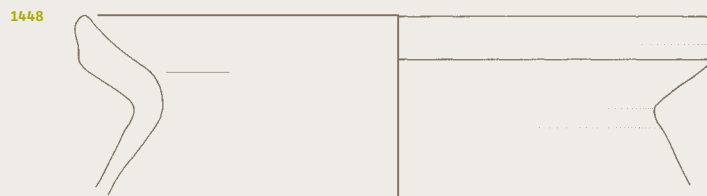
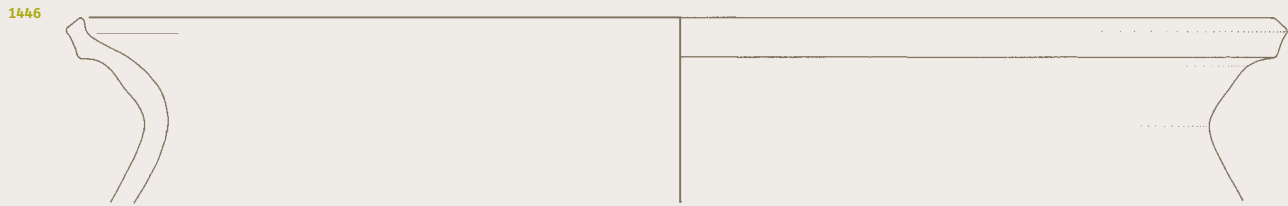

Sektor XI

1454. Kv. 171, inv. št. 6376/1, 6426 in 6376/2.

Fragmenta ustja z ostenjem; rjavo rdeče žgano izvihano ustje z odsekanim prehodom v vrat in del ostenja lonca, okrašenega z vreza-
no valovnico, vel.: 5,5 x 15,5 cm in 5,5 x 8,0 cm.

1455. Kv. 171, inv. št. 6382/1.

Fragment ustja z ostenjem; sivo rdeče žgano izvihano ustje z odsekanim prehodom v vrat ter s tankimi linijami vrezov in del ostenja lonca, vel.: 4,5 x 6,5 cm.

1456. Kv. 171, inv. št. 6375/1.

Fragment ustja z ostenjem; rjavo sivo žgano izvihano ustje z žlebom in del ostenja lončka, vel.: 4,5 x 5,0 cm.

1457. Kv. 172, gl. 20 cm, inv. št. 6371/2.

Fragment ustja z ostenjem; rjavo sivo žgano izvihano ustje z odsekanim prehodom v vrat in del ostenja lonca, okrašenega z dvema paralelnima žleboma, vel.: 5,0 x 8,0 cm.

1458. Kv. 172, gl. 20 cm, inv. št. 6371/1.

Fragment ustja z ostenjem; svetlo rjavo žgano izvihano ustje z odsekanim prehodom v vrat in del ostenja lonca, vel.: 4,0 x 8,5 cm.

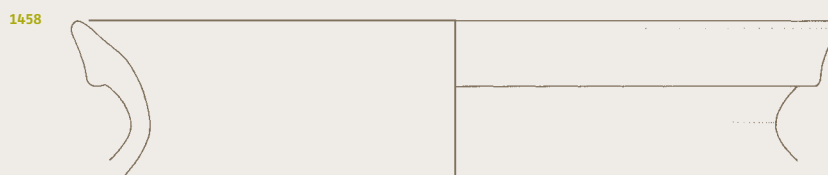
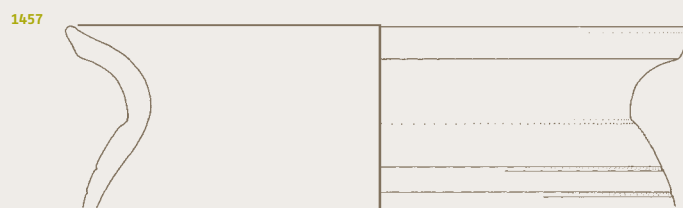
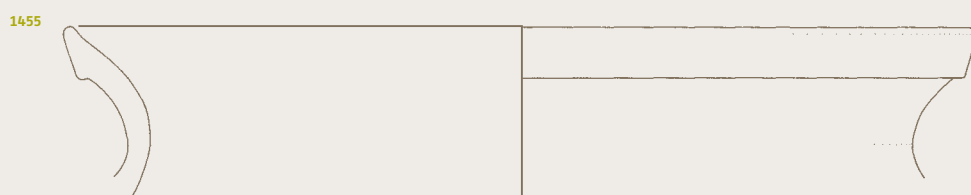
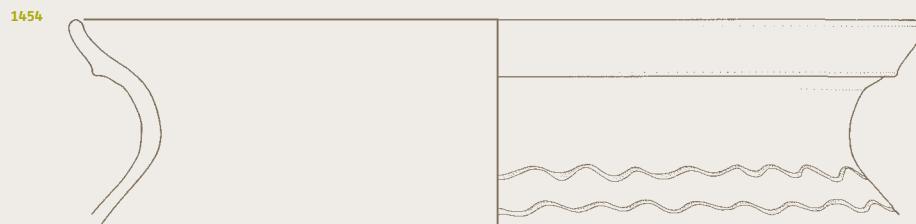

Sektor XI

1459. Kv. 171 A, gl. 0–20 cm, inv. št. 6383.

Del pladnja; sivo žgano uvihano ustje in ostenje pladnja, vel.: 5,5 x 10,0 cm.

1460. Kv. 171 A, gl. 20–40 cm, inv. št. 6386/1.

Fragment ustja z ostenjem; sivo žgano izvihano ustje z odsekanim prehodom v vrat in del ostenja lonca, okrašenega z dvema vodoravnima žleboma, vel.: 6,0 x 7,0 cm.

1461. Kv. 171 A, gl. 20–40 cm, inv. št. 6387/1.

Fragment ustja z ostenjem; rdeče sivo žgano izvihano ustje s sporednim prehodom v vrat in del ostenja lonca, okrašenega z dvema vzporednima vodoravnima žleboma, vel.: 5,4 x 13,0 cm.

1462. Kv. 171 A, gl. 20–40 cm, inv. št. 6387/5.

Fragment ustja z ostenjem; sivo rjavo žgano izvihano ustje z odsekanim prehodom v vrat in z žlebom na notranji strani in del ostenja lonca, vel.: 3,0 x 8,0 cm.

1463. Kv. 171 A, gl. 20–40 cm, inv. št. 6386/9.

Fragment ustja z ostenjem; rjavo rdeče žgano izvihano ustje, usmerjeno navzgor, in del ostenja, pod ustjem in na ustju so sledovi tankih vzporednih žlebov, vel.: 3,0 x 5,0 cm.

1464. Kv. 171 A, gl. 20–40 cm, inv. št. 6387/7.

Fragment ustja z ostenjem; rjavo žgano izvihano ustje z žlebom na notranji strani ustja in del ostenja lonca z okrasom paralelnih žlebljenih linij, vel.: 3,7 x 5,0 cm.

1459



1460

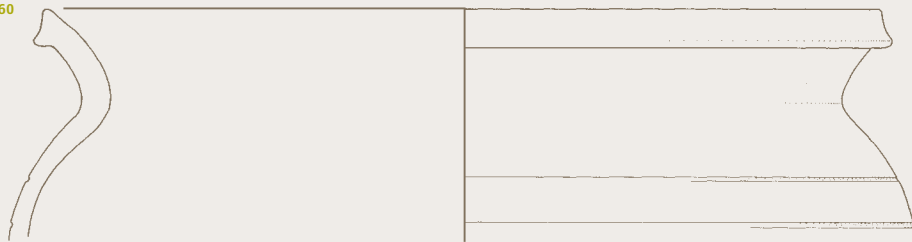

1461

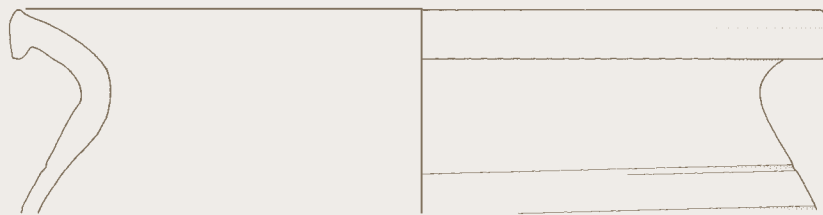

1462



1463



1464



Sektor XI

1465. Kv. 171 A, gl. 20–40 cm, inv. št. 6387/8.

Fragment ustja z ostenjem; rdeče žgano izvihano ustje z odsekanim prehodom v vrat in del ostenja lonca, vel.: 5,3 x 8,6 cm.

1466. Kv. 171 A, gl. 20–40 cm, inv. št. 6386/8.

Fragment ustja z ostenjem; sivo rjavo žgano izvihano ustje z odsekanim prehodom v vrat in del ostenja, vel.: 3,3 x 4,5 cm.

1467. Kv. 171 A, gl. 20–40 cm, inv. št. 6461.

Kovinski fragment; nedoločljiv železen fragment, vel.: 4,0 x 3,4 cm.

1468. Kv. 171 A, gl. 20–40 cm, inv. št. 6387/6.

Fragment ustja z ostenjem; rdeče sivo žgano izvihano ustje in del ostenja čaše, okrašenega z vodornavnim metličastim ornamentom in s tankim plitvim žlebom, ki se vije v obliki valovnice, vel.: 4,6 x 6,1 cm.

1469. Kv. 173, inv. št. 6360/1.

Fragment ustja z ostenjem; rdeče rjavo žgano izvihano ustje z žlebovi z odsekanim prehodom v ostenje, okrašeno z rahlimi vrezji, vel.: 5,7 x 6,5 cm.

1470. Kv. 173, inv. št. 6361.

Antični novc; bronasti novc as, ROM, RIC XII (DIDIUS IULIANUS), 193 n. št..

1471. SE 285, kv. 271 A, inv. št. 6430.

Fragment dna z ostenjem; rjavo žgano dno z ostenjem, vel.: 5,5 x 7,0 cm.

M 1:2
M 1:1 1470
M 1:4 1469

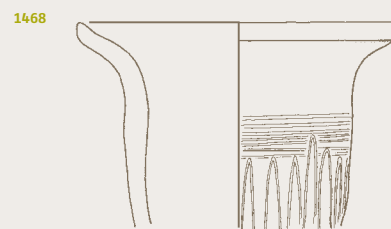
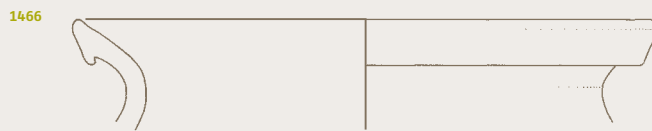
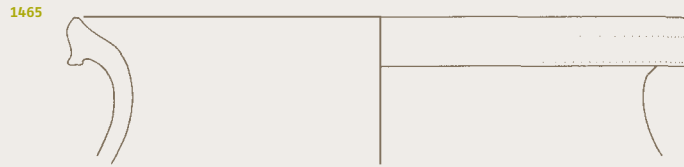

Sektor XIII

1472. Kv. 178, inv. št. 6495.

Spodnji del lonca; sivo rjavo žgano dno in spodnji del ostenja lonca, vel.: v. 8,5 cm, pr. dna 11 cm.

1473. Kv. 186, gl. 20–40 cm, inv. št. 6484, 6485.

Fragment ustja z ostenjem; sivo rjavo žgano izvihano ustje, iz katerega izhaja trakast ročaj s širokim žlebom, z metličanjem na ostenju, vel.: 6,3 x 12,5 cm, ročaj: 8,0 x 4,5 cm.

1474. Kv. 186, gl. 20 cm, inv. št. 6486/1.

Fragment pladnja; sivo rjavo žgano uvihano ustje in del ostenja pladnja, okrašenega s plitvimi žlebovi, vel.: 4,5 x 10,0 cm.

1475. SE101, kv. 179, gl. 40 cm, inv. št. 6491.

Bronasta fibula; kolenčasta bronasta fibula, manjka igla, vel.: dl. 4,0 cm.



1476. Kv. 177, gl. 20 cm, inv. št. 6520.

Kovinski fragment; del železnega okovja, vel.: 5,0 x 2,5 cm.

1477. Kv. 177, gl. 20 cm, inv. št. 6521.

Kovinski predmet; okrogel nedoločljiv poln železen predmet, vel.: dl. 1,2 cm, pr. 1,0 cm.

1478. Kv. 190, gl. 20 cm, inv. št. 6522.

Kovinski fragment; nedoločljiv železen koničast predmet, vel.: 3,0 x 1,0 cm.

1479. Kv. 191, gl. 20 cm, inv. št. 6519.

Kovinski fragment; železen žebelj, manjka glavica, vel.: dl. 9,0 cm.

1480. Kv. 194, gl. 20 cm, inv. št. 6511.

Kovinski fragment; zvit železen žebelj, manjka glavica, vel.: dl. 7,0 cm.

1481. Kv. 193, gl. 20 cm, inv. št. 6514.

Kovinski predmet; železen žebelj, vel.: dl. 4,0 cm, pr. glavice 0,6 cm.

1482. Kv. 200, gl. 20–40 cm, inv. št. 6513.

Kovinski predmet; železen žebelj, vel.: dl. 8,3 cm, glavica: 0,5 x 2,0 cm.

1483. Kv. 201, gl. 20 cm, inv. št. 6515.

Kovinski fragment; nedoločljiv upognjen železen predmet, vel.: dl. 3,0 cm.

1484. Kv. 201, inv. št. 6881.

Kamnit odbitek; odbitek iz rožnatega roženca, vel.: 2,3 x 1,5 cm.



1472

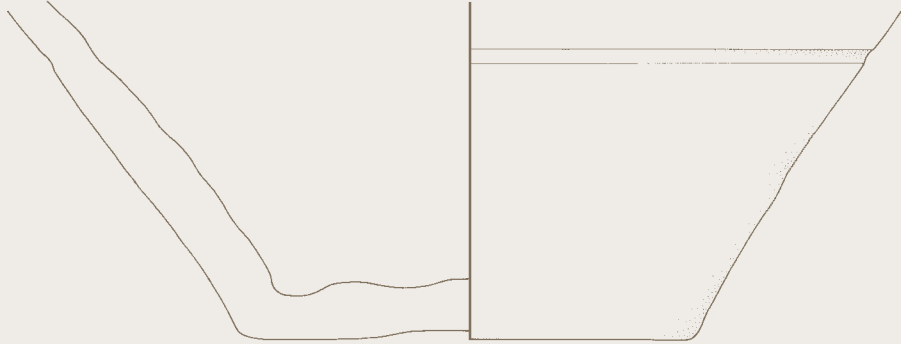

1473

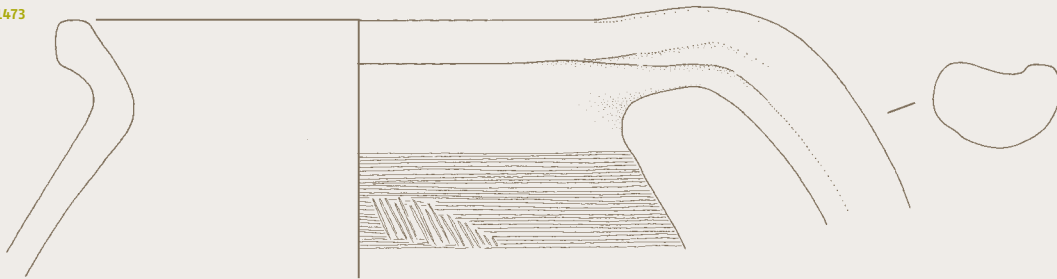

1474



1475

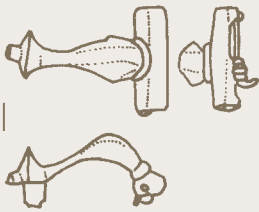

1476



1477



1478



1479



1480



1481



1482

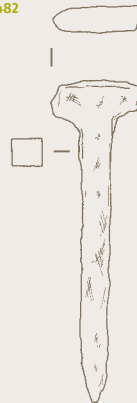

1483



1484



Sektor XIII, XIV

1485. SE 154, kv. 180/181, inv. št. 6510.

Zgornji del skodele; rdeče rjavo žgano izvihano ustje, pod ustjem je žleb in plastično rebro (rob ustja), vel.: 4,0 x 6,0 cm.

1486. SE 154, kv. 180/181, gl. 20–40 cm, inv. št. 6530.

Fragment ustja z ostenjem; sivo žgano izvihano ustje s črnim premazom in del ostenja lonca, na meji z ostenjem je plitev žleb, vel.: 3,0 x 5,0 cm.

1487. SEk. XIV, kv. 181, gl. 20–40 cm, inv. št. 6552/1.

Fragment ustja z ostenjem; temno sivo žgano izvihano ustje z odsekanim prehodom v vrat in del ostenja, vel.: 5,0 x 10,2 cm.

1488. SE 154, kv. 180/181, gl. 20–40 cm, inv. št. 6888.

Kos hišnega lepa; hišni lep rdeče barve z vidnim odtisom količka na notranji strani, vel.: 8,5 x 10,2 cm, db. 6,0 cm.

1489. SE 154, kv. 180/181, gl. 20–40 cm, inv. št. 6888.

Kos hišnega lepa; hišni lep rdeče barve z vidnimi tremi odtisi količkov na notranji strani, vel.: 10,0 x 10,0 cm, db. 3,0 cm.



1485

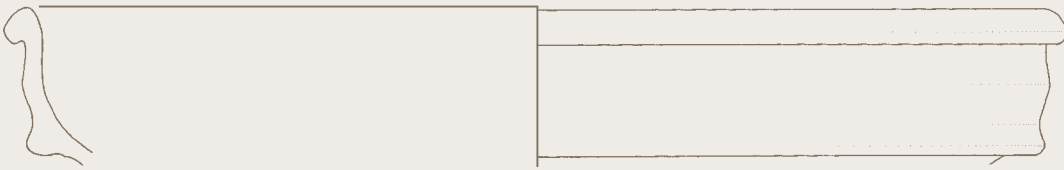

1486



1487

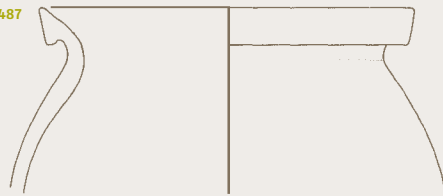

1488



1489

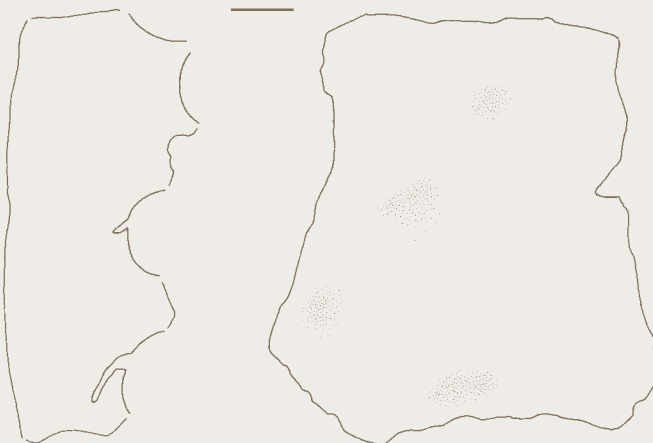

Sektor XIII, XIV

1490. SE 155, kv. 184/185, gl. 20–40 cm, inv. št. 6529/5.

Fragment ustja z ostenjem; rjavo žgano izvihano ustje z žlebom na notranji strani ustja, na zunanji površini je pod ustjem žleb, ki je tudi na meji z ostenjem, vel.: 3,5 x 6,0 cm.



1491. SE 155, kv. 184/185, gl. 20–40 cm, inv. št. 6529/4.

Fragment ustja z ostenjem; rjavovo sivo žgano izvihano ustje in del ostenja lonca, okrašenega s plitvim žlebom, vel.: 5,5 x 5,5 cm.

1492. SE 155, kv. 184/185, inv. št. 6529/3.

Fragment ustja z ostenjem; rjavovo žgano izvihano in ravno odrezano ustje in del ostenja lonca, na ustju in na ostenju so pasovi vodoravnih žlebov, vel.: 8,0 x 13,0 cm.

1493. SE 155, kv. 184/185, inv. št. 6528/1.

Del pladnja; svetlo rdeče žgano uvihano ustje in ostenje pladnja, vel.: 5,0 x 11,0 cm.



1494. SE 155, kv. 184/185, inv. št. 6529/1.

Del pladnja; rjavovo žgano uvihano ustje in ostenje pladnja, okrašeno s plitvejšim žlebom, vel.: 9,0 x 8,0 cm.



1495. SE 155, kv. 184/185, gl. 20–40 cm, inv. št. 6561.

Stekleno dno; svetlo zeleno prstanasto dno, vel.: pr. dna 4,7 cm.



1496. SE 155, kv. 184/185, inv. št. 6527/1.

Dno z ostenjem; sivo rjavovo žgano dno z oblikovanim robom in del ostenja lonca, vel.: 5,0 x 12,0 cm, pr. dna 7,5 cm.

1497. SE 155, kv. 184/185, inv. št. 6525.

Fragment ročaja; rjavovo žgan trakast ročaj s širokim žlebom na sredini, vel.: 9,0 x 3,5 cm.

1498. SE 155, kv. 184/185, inv. št. 6526/2.

Fragment ostenja; rjavovo rdeče žgano ostenje z metličastim ornamentom, ki poteka v različnih smereh, vel.: 5,5 x 5,0 cm.

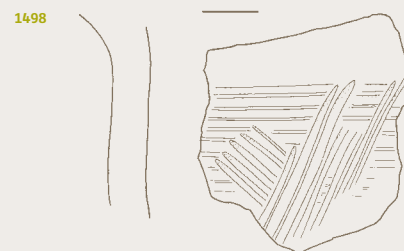
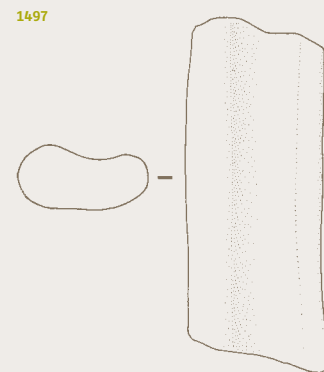
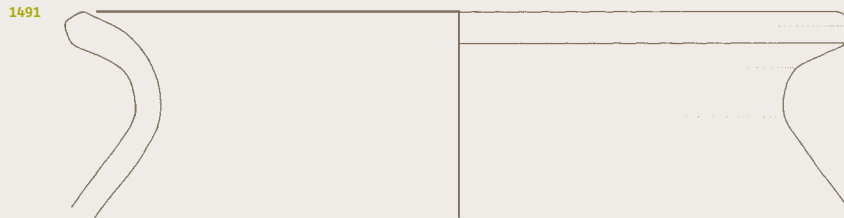
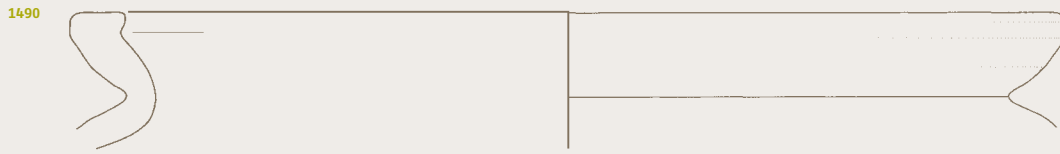

Sektor XIV

1499. SE 146, kv. 181, gl. 20–40 cm, inv. št. 6557.

Antični fragment ustja z ostenjem; sivo žgano izvihano ustje, usmerjeno navzgor, na notranji strani je žleb pod ustjem, na zunanji pa tanek vrez, in del ostenja lonca, vel.: 4,6 x 5,5 cm.

1500. Kv. 196, gl. 20–40 cm, inv. št. 6883.

Fragment kamnite sekire; kamnita sekira z izvrtano luknjo iz svetlo sivo zelenega serpentinita, vel.: 5,4 x 4,2 cm, pr. luknje 2,2 cm.



1501. Kv. 195, gl. 0–20 cm, inv. št. 6564.

Kovinski fragment; pol železnega obročka, vel.: pr. 3,5 cm, db. 0,7 cm.

1499



1500

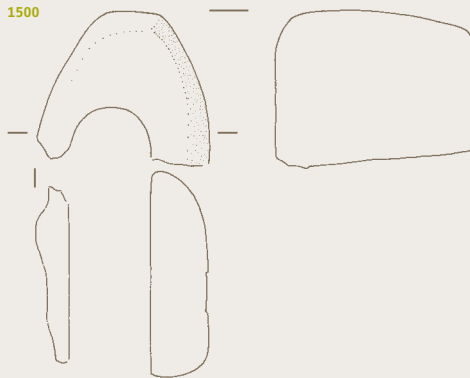

1501



1502. SE 152, kv. 212, inv. št. 6566.

Dno z ostenjem; sivo žgano dno in ostenje lonca, ki je okrašeno z metličanjem, vel.: pr. dna 14 cm, v. 9 cm.

1503. SE 152, kv. 212, gl. 40–60 cm, inv. št. 6567.

Kos hišnega lepa; hišni lep rdeče in sive barve z odtisom lesenega količka, vel.: 9,5 x 10,0 cm, db. 7,2 cm.

1504. SEk. XIV, kv. 197, gl. 40–60 cm, inv. št. 6535.

Lonček; sivo rjavo žgan lonček z rahlo izvihanim ustjem, na katerem je vidno mesto odlomljenega ročaja, pod ustjem je žleb, ostenje je okrašeno z metličanjem, dno je ravno, vel.: v. 15,0 cm pr. ustja 9,0 cm, pr. dna 6,0 cm.

1505. Kv. 211, gl. 20–40 cm, inv. št. 6884.

Kamnit odbitek; odbitek iz srednje-zrnatega rjavega roženca, vel.: 2,0 x 3,0 cm.

1506. Kv. 225, gl. 20–40 cm, inv. št. 6576.

Kovinski predmet; železen ključ, vel.: dl. 11,5, š. zanke 3,0 cm.

1507. SEk. XV, kv. 239, gl. 20 cm, inv. št. 6573.

Kovinski fragment; nedoločljiv železen ukrivljen predmet, vel.: dl. 10,5 cm.

1502

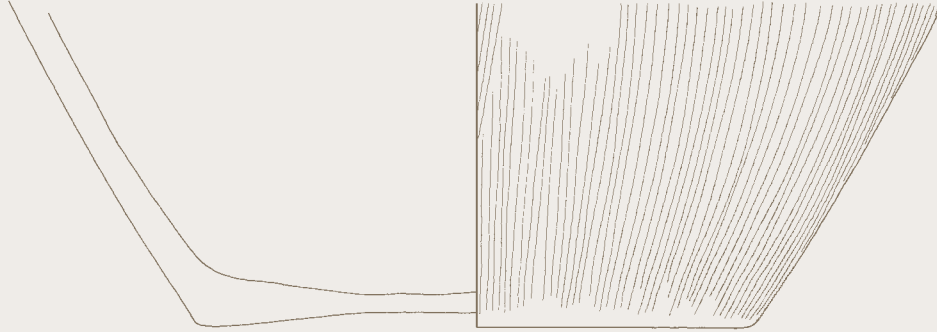

1503

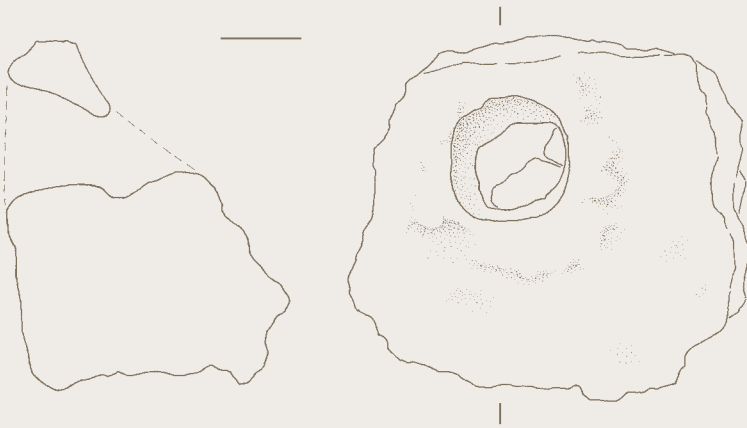

1505



1504

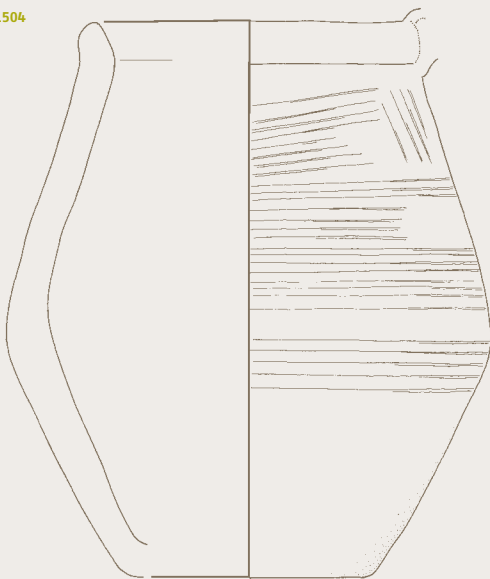

1506

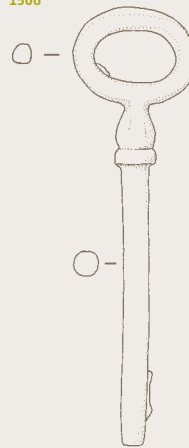

1507



Sektor XVI

1508. SE 267, kv. 245, gl. 20–40 cm, inv. št. 6613.

Spodnji del lonca; rdeče rjavo žgano dno in del ostenja lonca, vel.: 14,5 x 12,0 cm.

1509. Kv. 228, gl. 20 cm, inv. št. 6585/1.

Fragment ustja z ostenjem; sivo rjavo žgano izvihano ustje z žlebom pod ustjem in del ostenja lončka, okrašenega z metličanjem, vel.: 4,5 x 5,0 cm.

1510. Kv. 228, inv. št. 6586/3.

Fragment ustja z ostenjem; svetlo rdeče žgano ustje z žlebom na ustju in pod ustjem ter odsekanim prehodom v steno, vel.: 3,0 x 5,5 cm.

1511. Kv. 229, inv. št. 6595.

Kamnita sekira; ploščata kamnita sekirica iz svetlo zelenega tufa, vel.: dl. 6,3, širina pri temenu 1,5 cm, širina pri rezilu 3,5 cm, db. 1,0 cm.



1512. Kv. 231, inv. št. 6628.

Kovinski fragment; votel železen nedoločljiv predmet, vel.: 3,0 x 1,5 cm.

1513. Kv. 232, gl. 20 cm, inv. št. 6627.

Kovinski fragment; nedoločljiv železen predmet, vel.: 6,5 x 1,5 cm, db. 1,5 cm.

1514. Kv. 242, gl. 20 cm, inv. št. 6621.

Kovinski fragment; nedoločljiv železen predmet okroglega preseka, vel.: 9,0 x 1,0 cm.

1515. Kv. 244, gl. 0–20 cm, inv. št. 6624.

Kovinski predmet; ploščat železen predmet z luknjo na vrhu, vel.: 11,0 x 1,0 cm.

1516. Kv. 242, inv. št. 6616.

Stekleno ustje; ravno ustje steklene posodice iz svetlo zelenega stekla, vel.: 1,2 x 4,2 cm, pr. ustja 4,2 cm.



1508

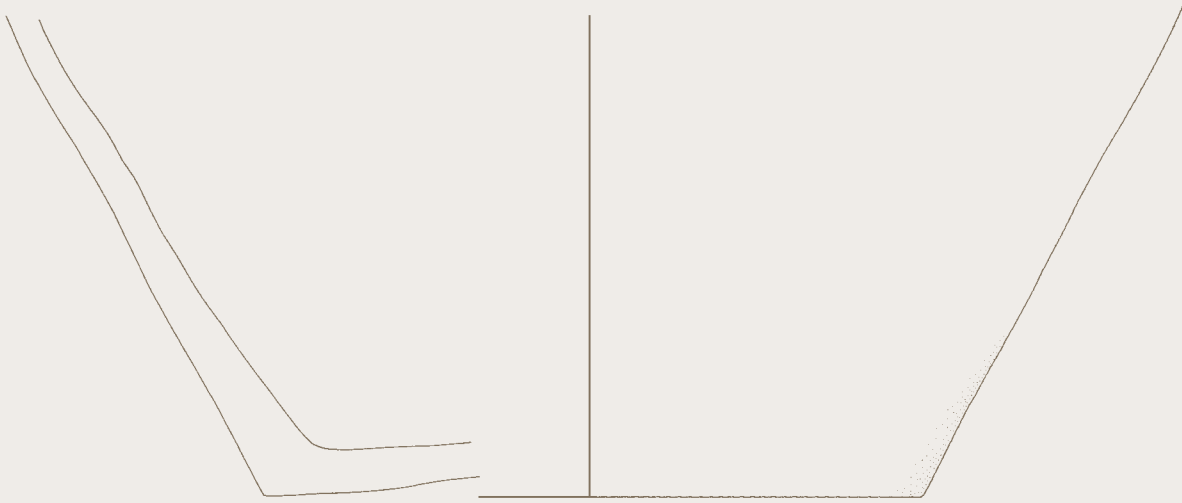

1509

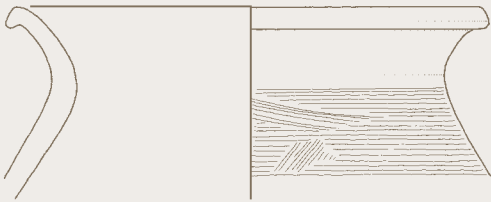

1510



1511



1512



1513

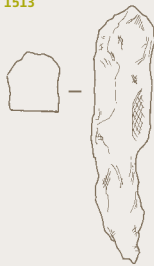

1514



1515

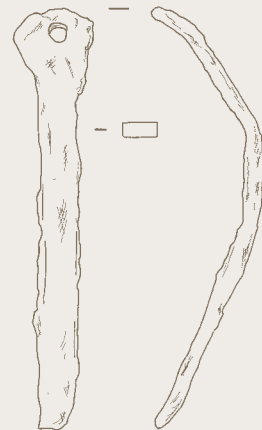

1516



Sektor XVII

1517. SE 247, kv. 246, inv. št. 6645.

Fragment ustja z ostenjem; sivo rdeče žgano izvihano ustje z vodoravnim žlebom na ustju in z odsekanim prehodom v vrat ter del ostenja lonca, okrašenega z daljšimi globljimi zarezami, vel.: 9,0 x 11,5 cm.

1518. SE 247, kv. 246, gl. 20 cm, inv. št. 6639.

Fragment ustja z ostenjem; sivo rjavovo žgano izvihano ustje z odsekanim prehodom v vrat, na ustju so pasovi žlebov, in del ostenja lonca, vel.: 5,5 x 12,7 cm.

1519. SE 247, kv. 246, gl. 20 cm, inv. št. 6638, 6642/1.

Fragment dna z ostenjem; rdeče rjavovo žgano dno in del ostenja lonca, vel.: 6,5 x 8,7 cm.

1520. Kv. 258, inv. št. 6647.

Kovinski predmet; koničast bronast gumb, vel.: pr. 1,5 cm

1521. SE 271, kv. 249, inv. št. 6648.

Kovinski fragment; ploščat rahlo ukrivljen predmet nedoločljive oblike, vel.: 7,0 x 2,0 cm.

1522. Kv. 247, gl. 0–20 cm, inv. št. 6653.

Kovinski fragment; del železnega okovja, vel.: 9,0 x 1,0 cm.

1523. Kv. 259, inv. št. 6633.

Kamnita sekira; kamnita kladiva-sta sekira, prevrtana na sredini, žleb poteka na sredini, je iz svetlo zelene serpentinita, vel.: dl. 10 cm, š. na sredini 4,0 cm, db. 4,0 cm, pr. izvrtane luknje 2,1 cm.



1517

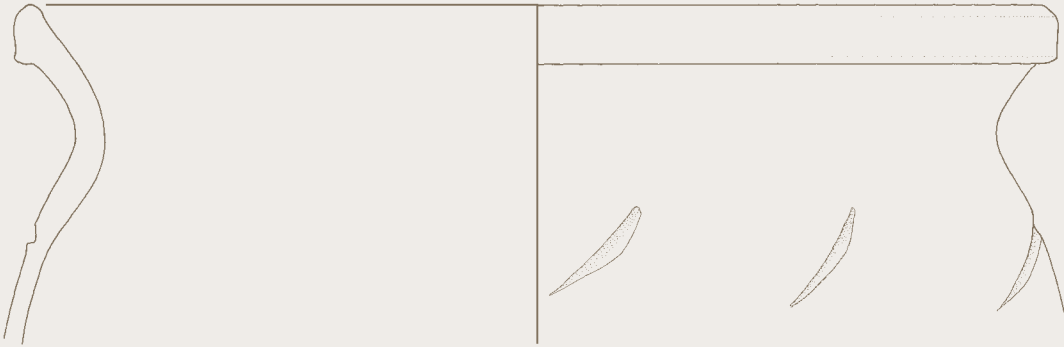

1518



1519

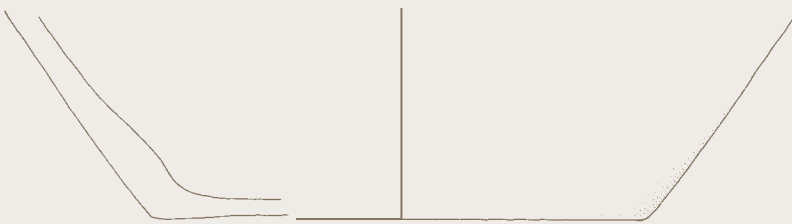

1520



1521



1523

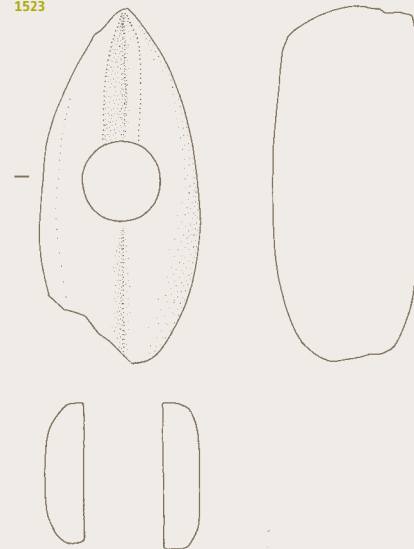

1522



Sektor XVIII

1524. SE 279, kv. 261, inv. št. 6727.

Fragment dna z ostenjem; rdečka-sto žgano dno in del ostenja lonca, okrašenega z metličanjem, vel.: 10,0 x 11,0 cm.

1525. Kv. 265 A, gl. 30–50 cm, inv. št. 6677/1 in 6678/1.

Fragment ustja z ostenjem; rjavo rdeče žgano izvihano ustje z odsekanim prehodom v vrat, na ustju in pod njim so pasovi plitvih žlebov, in del ostenja lonca, vel.: 6,0 x 8,0 cm.

1526. Kv. 251, gl. 20 cm, inv. št. 6755.

Kovinski predmet; železen žebelj, vel.: dl. 4,5 cm, pr. glavice 2,0 cm.

1527. Kv. 251, gl. 20–40 cm, inv. št. 6754.

Kovinski predmet; nedoločljiv železen predmet, vel.: 7,5 x 0,8 cm.

1528. Kv. 256, gl. 20 cm, inv. št. 6751.

Kovinski fragment; del železnega upognjenega okovja, vel.: 6,0 x 4,0 cm, db. 1,5 cm.

1529. Kv. 265 A, gl. 30–50 cm, inv. št. 6748.

Kovinski fragment; nedoločljiv železen predmet, vel.: 8,5 x 1,5 cm.

1530. Kv. 265, inv. št. 6749.

Kovinski fragment; del železnega noža, vel.: 7,8 x 1,5 cm.

1531. Kv. 256, gl. 20–40 cm, inv. št. 6712.

Kamnit odbitek; odbitek iz srednje zrnatega sivega roženca, vel.: 4,0 x 1,3 cm, db. 1,0 cm.



1532. Kv. 256, gl. 20 cm, inv. št. 6752.

Kovinski predmet; železen klin z zanko, vel.: dl. 20,0 cm, pr. zanke 4,7 cm, db. 0,6 cm.

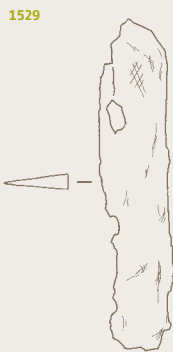
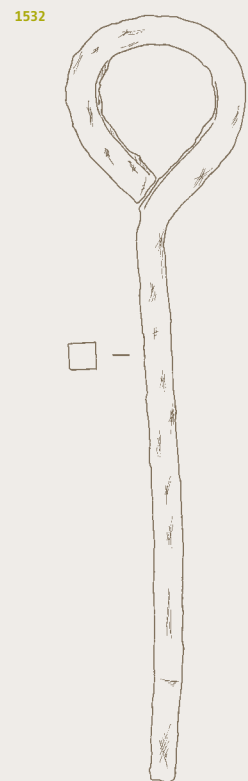
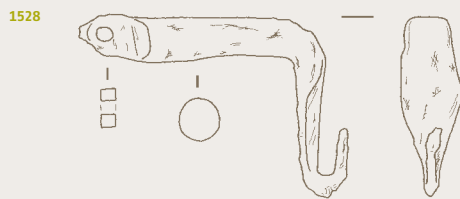
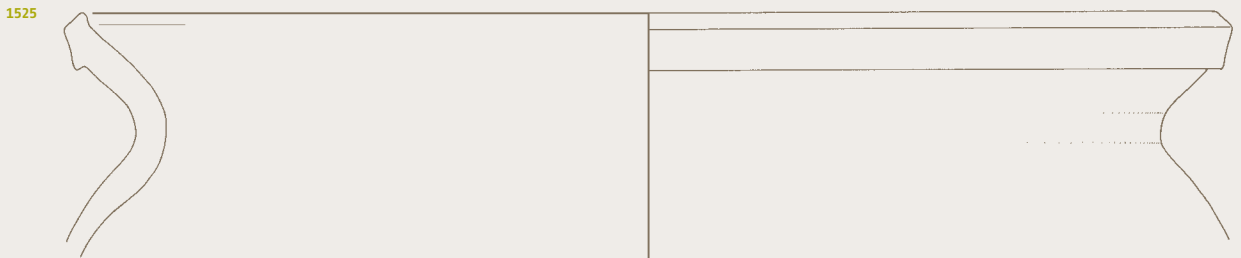
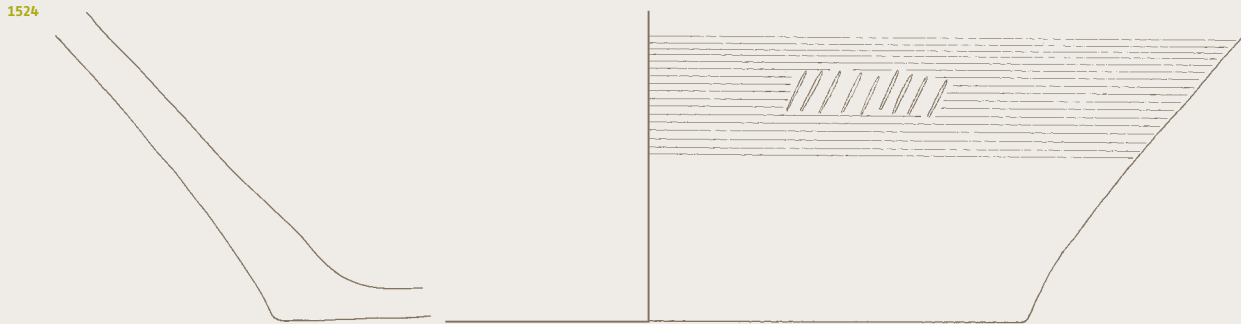

Sektor XVIII

1533. SE 282, kv. 251, inv. št. 6738.

Zgornji del lonca; rdeče žgano izvihano ustje z žlebom na notranji strani ustja in rebrom na zunanji strani ter odsekanim prehodom v vrat, in del ostenja lonca, pod ustjem in v zgornjem delu ram je ornament kratkih poševnih zarez, ostalo ostenje pa je okrašeno z dvema vodoravnima vzporednima žleboma, vel.: 11,0 x 14,5 cm.



1535. SE 282, kv. 251, inv. št. 6744/1.

Fragment dna z ostenjem; rdeče žgano dno, na notranji površini dna potekata ob robu dva vreza v obliki koncentričnega kroga, in del ostenja, ki je na notranji strani okrašeno s poševnimi vrezmi, vel.: 6,0 x 12,3 cm.

1534. SE 282, kv. 251, inv. št. 6745/2.

Fragment dna z ostenjem; rdeče sivo žgano ravno dno z lončarskim znakom na zunanji površini in del ostenja, vel.: 4,8 x 10,5 cm, pr. dna 9,7 cm .



1533

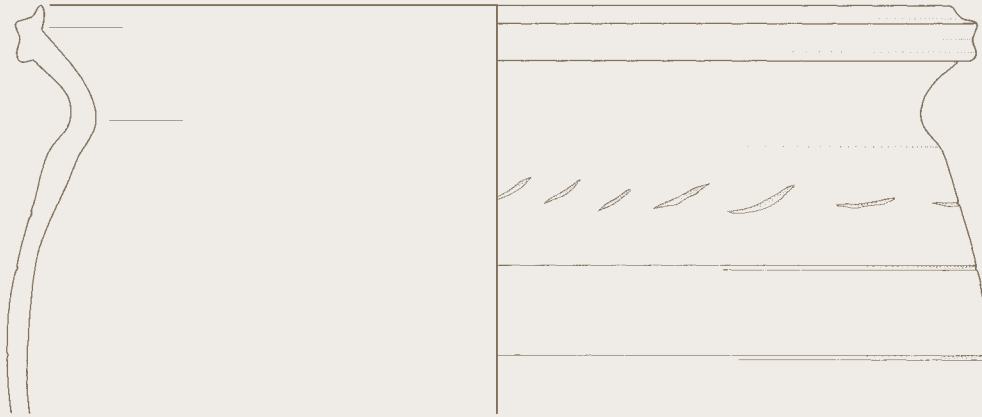

1534



1535



Sektor XVIII

1536. SE 282, kv. 251, inv. št. 6740/5, 6734 in 6740/8.

Razbit lonec; rdeče rjavo žgano izvihano ustje z odsekanim prehodom v vrat, na ustju so plitvi pasovi žlebov, ostenje je ornamentirano s poševnimi zarezami, dno je ravno, na zunanji površini dna je lončarski znak, vel.: v. 20,8 cm, pr. ustja 18,0 cm, pr. dna 10,0 cm.

1537. SE 282, kv. 251, inv. št. 6740/1.

Fragment ustja z ostenjem; temno rdeče črno sivo žgano izvihano ustje z odsekanim prehodom v vrat, pod ustjem je ornament kratkih poševnih zarez, in del ostenja lonca z okrasom žlebov, vel.: 9,2 x 11,3 cm.



1536

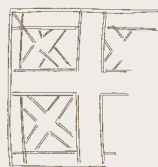
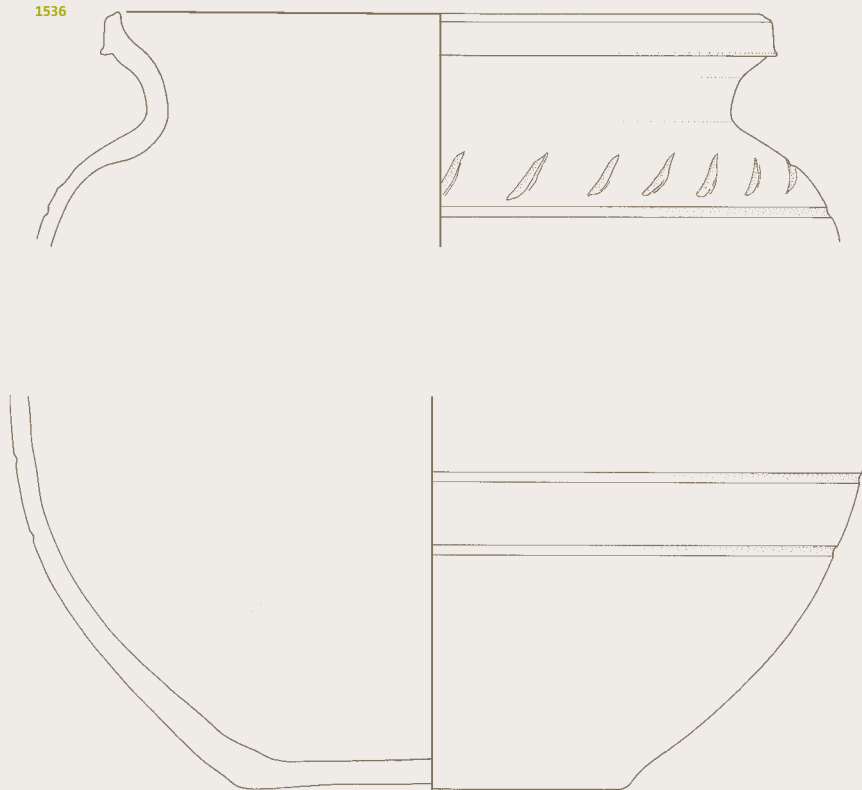

1537

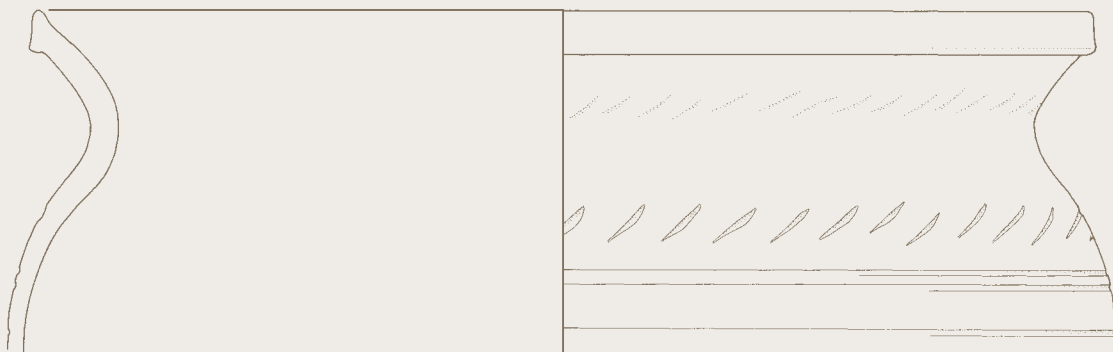

Sektor XVIII

1538. SE 314, kv. 251, inv. št.

6728, 6725 in 6729.

Lonec; temno sivo rdeče z izvihanim ustjem, ki odsekano prehaja v vrat, in del ostenja lonca, ki je v zgornjem delu okrašen s poševnimi zarezi, ostalo ostenje pa je okrašeno s plitvimi vodoravnimi žlebovi, vel.: v. 28,0 cm, pr. ustja 23,8 cm, pr. dna 12,0 cm.

1539. SE 282, kv. 251, inv. št.

6740/4.

Fragment ustja z ostenjem; rdeče sivo žgano izvihano ustje z žlebom na ustju in pod njim in del ostenja lonca, okrašenega s kratkimi poševnimi zarezi in dvema vodoravnima žleboma pod njimi, vel.: 4,4 x 10,8 cm.



1538

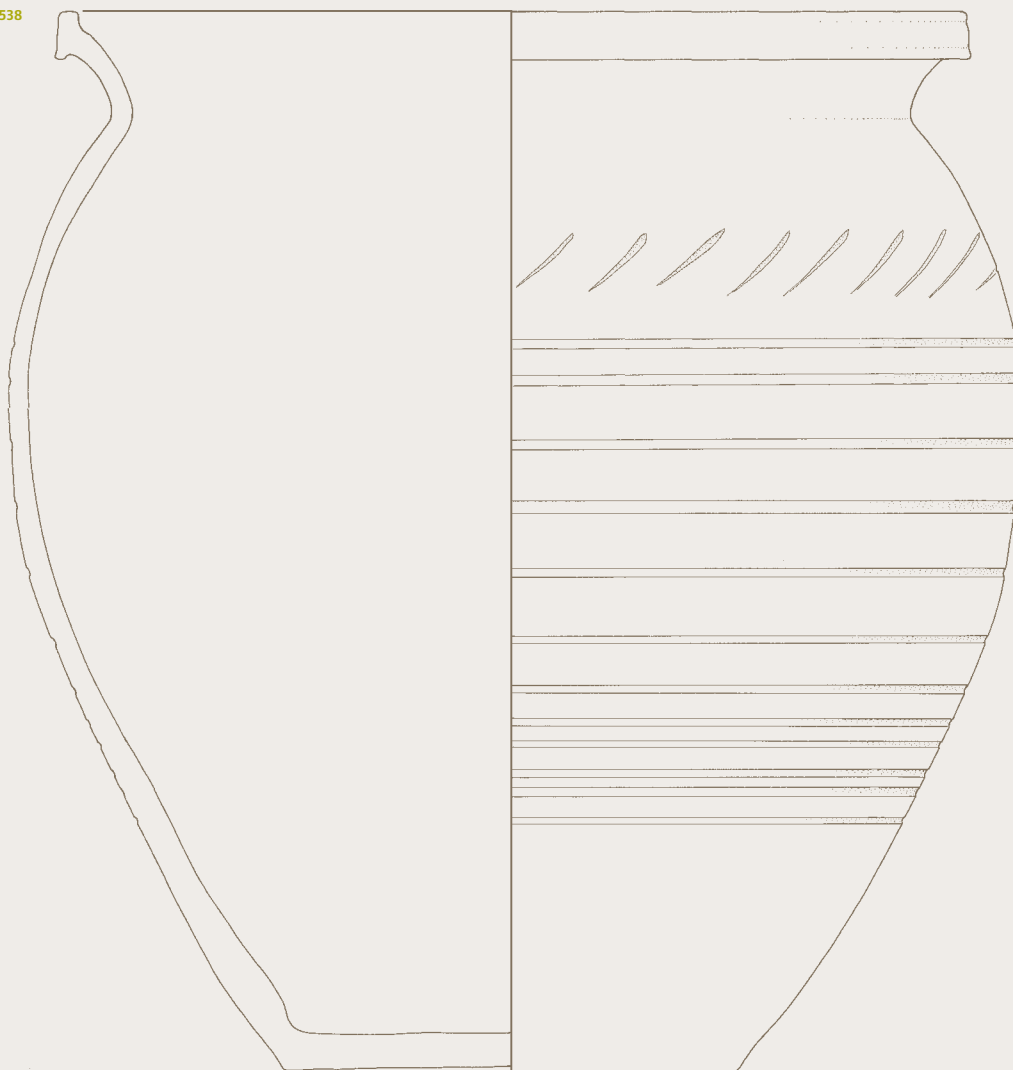

1539

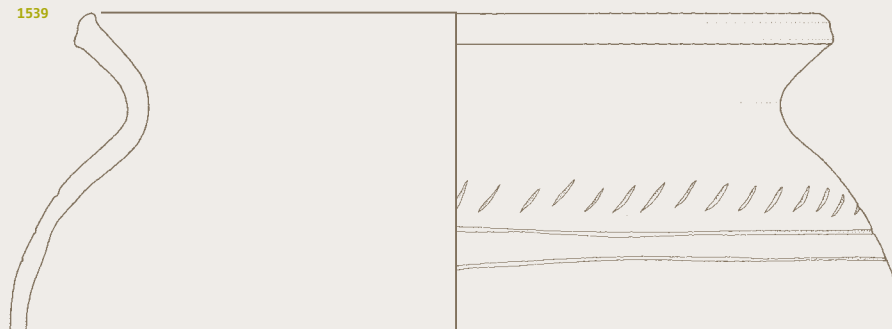

Sektor XVIII

1540. SE 282, kv. 251, inv. št. 6741
in 6739.

Lonec; rdeče rjavo žgan lonec z izvihanim ustjem, ostenjem in ravnim dnom, na zunanji površini dna je odtis lončarskega znaka, vel.: v. 19,0 cm, pr. ustja 20,0 cm, pr. dna 13,0 cm.



1541. SE 282, kv. 251, inv. št. 6740/3.

Fragment ustja z ostenjem; rdeče rjavo žgano izvihano ustje z odsekanim prehodom v vrat, na ustju sta pasova žlebov, in del ostenja lonca, okrašenega z zarezi v obliki črke S in z vodoravnimi žlebovi, vel.: 8,0 x 9,0 cm.



1540

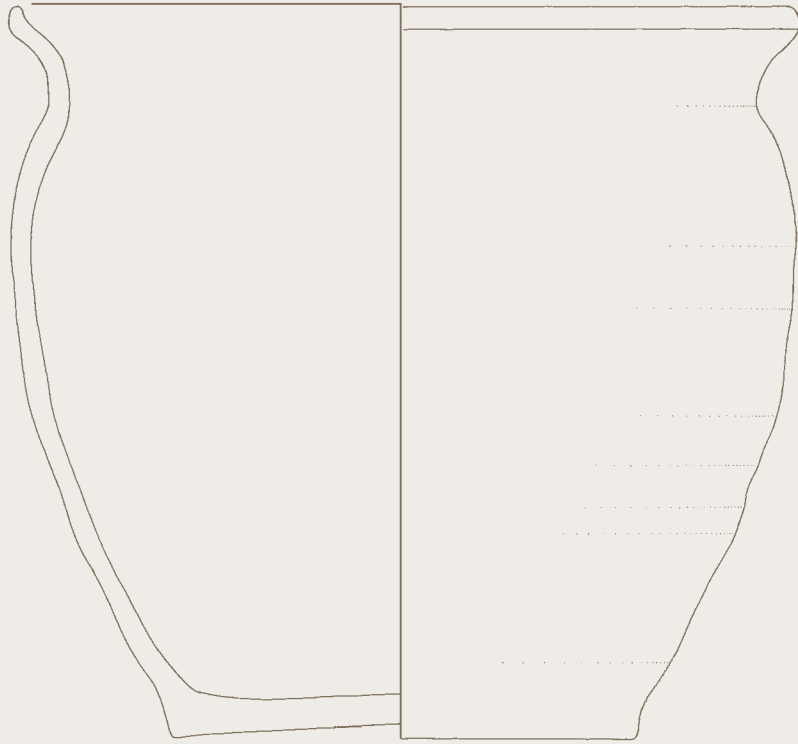

1541

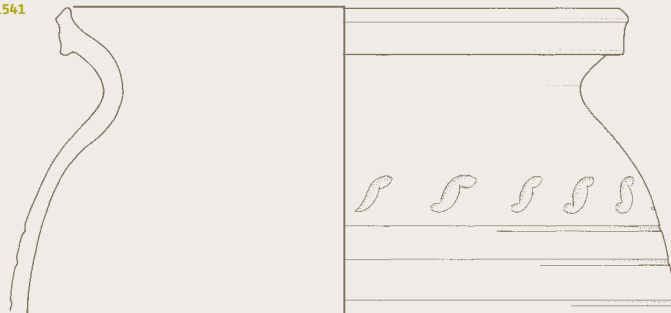

Sektor XVIII

1542. SE 282, kv. 251, inv. št. 6731, 6743, 6740/6 in 6744/2.

Lonec; rjavo rdeče žgan lonec z izvihanim ustjem, ki postopno prehaja v vrat, na ustju so pasovi žlebov, in del ostenja lonca, ki je v zgornjem delu okrašen z dolgimi poševnimi zarezi in z vodoravnimi žlebovi, vel.: v. 27,0 cm, pr. ustja 25,0 cm, pr. dna 13,0 cm.

1543. SE 282, kv. 251, inv. št. 6740/7, 6740/10 in 6740/13.

Fragment ustja z ostenjem; rdeče žgano izvihano ustje z odsekanim prehodom v vrat, pod ustjem je pas tankih vrezanih poševnih linij, in del ostenja lonca z okrasom globljih vrezanih poševnih linij in paralelnih vodoravnih žlebljenih črt, vel.: 9,8 x 20,5 cm.

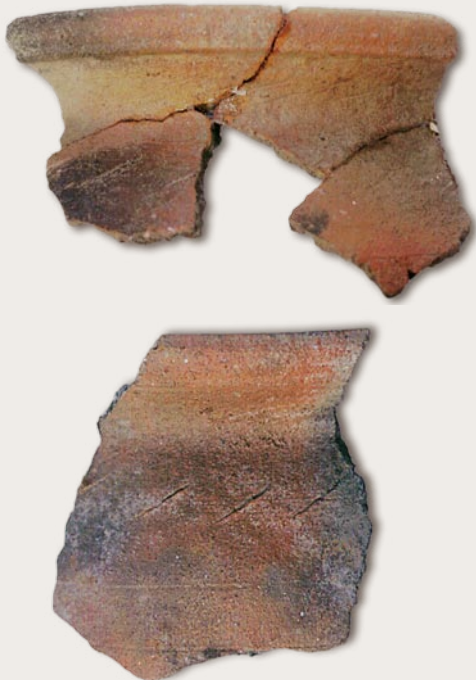

1542

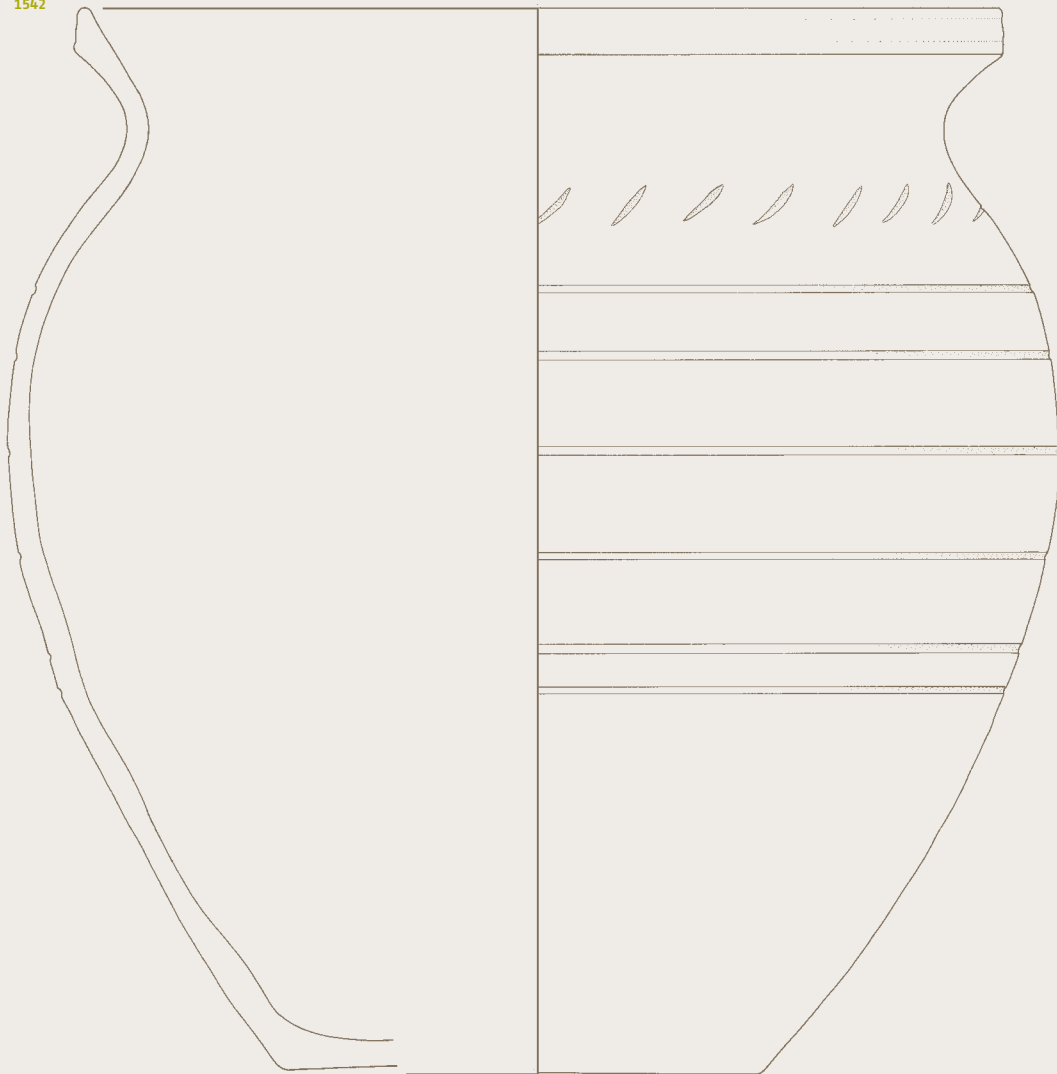

1543

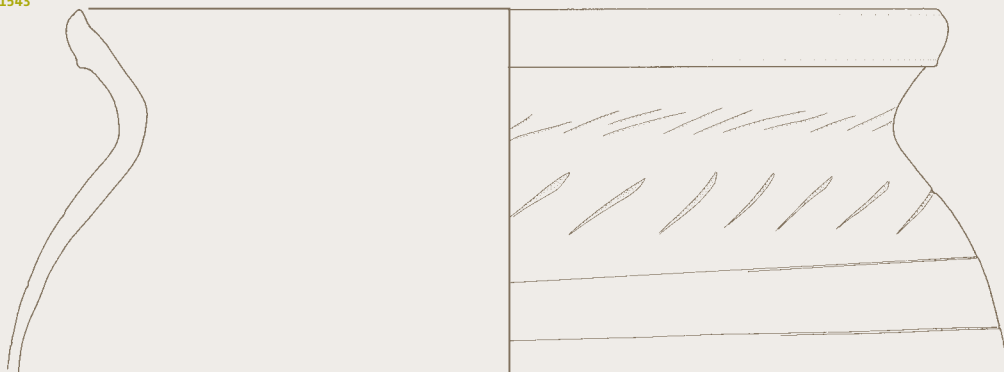

Sektor XX

1544. SE 277, kv. 271 A, inv. št. 6811/1.

Fragment ustja z ostenjem; rjavo sivo žgano izvihano ustje z žlebom na ustju in odsekanim prehodom v vrat, in del ostenja lončka, okrašenega z odtisi prsta in žlebljenimi linijami, vel.: 5,5 x 7,0 cm.



1545. Kv. 270, inv. št. 6793.

Fragment ustja z ostenjem; sivo žgano izvihano ustje z žlebom in del ostenja lončka, okrašenega z vrezanimi poševnimi linijami in pasovi plitvih vodoravnih žlebov, vel.: 7,0 x 9,5 cm.

1546. SE 277, kv. 270, inv. št. 6818.

Spodnji del lonca; rjavo sivo žgano dno, na zunanji površini dna je okras lončarskega znaka, in del ostenja lonca, okrašenega z žlebljenimi vodoravnimi linijami, vel.: v. 8,0 cm, pr. dna 9,3 cm.



1547. SE 277, kv. 270, gl. 30–50 cm, inv. št. 6817.

Lonček; rjavo sivo žgan lonček z navzgor usmerjenim ustjem, ki odseka prehaja v vrat, na ustju je ornament žlebljene valovnice, na sredini ostenja sta dva širša žlebova, dno je ravno in okrašeno z lončarskim reliefnim znakom, vel.: v. 11,5 cm, pr. ustja 10,3 cm, pr. dna 8,6 cm.



1548. Kv. 273, gl. 40–50 cm, inv. št. 6769/1.

Vrat vrča; rdeče žgan okrogel vrat vrča s pasovi žlebov, vel.: 2,5 x 2,5 cm.

1549. Kv. 270, gl. 20–40 cm, inv. št. 6822.

Kovinski fragment; železen žebelj s kvadratno glavico, vel.: dl. 2,0 cm, glavica 2,5 x 2,2 cm.

1550. Kv. 271, gl. 20–40 cm, inv. št. 6821.

Kovinski predmet; železen žebelj, dl.: 2,5 cm, pr. glavice 0,6 cm.

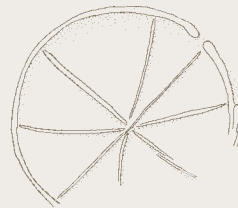
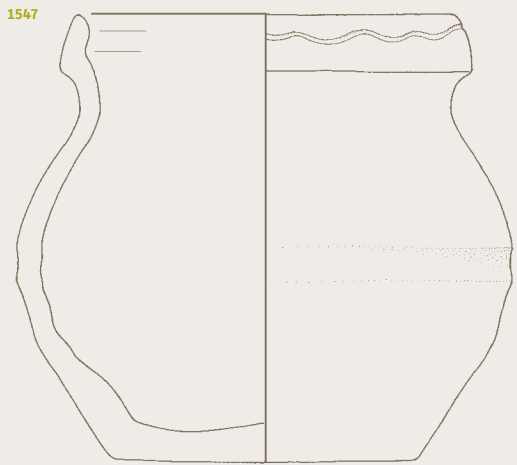
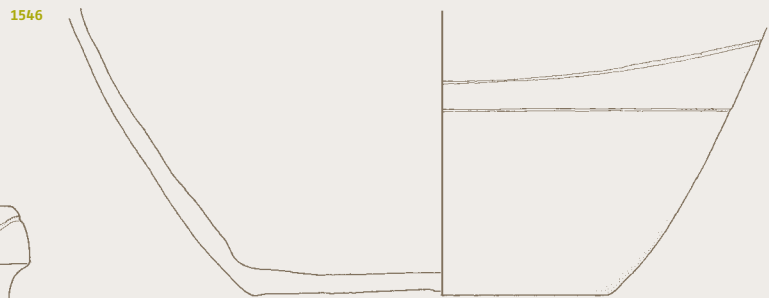
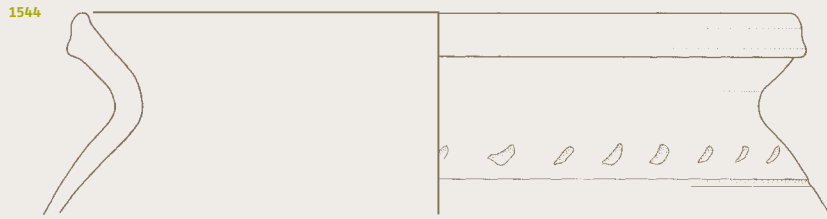

Sonda 2, 3, 4

1552. Sonda 2, inv. št. 6829.

Kovinski fragment; nedoločljiv železen predmet, vel.: 3,5 x 2,0 cm.

1553. Sonda 3, inv. št. 6834.

Kovinski predmet; nedoločljiv železen predmet, vel.: 6,0 x 2,0 cm.

1554. Sonda 4, kv. 5, gl. 20–40 cm, inv. št. 6870.

Kovinski fragment; ploščat železen nedoločljiv predmet, vel.: dl. 8,0 cm, db. 0,8 cm.

1555. Sonda 4, kv. 5, inv. št. 6869.

Kovinski predmet; železen ploščat obroč, ki je del okovja, vel.: v. 3,5 cm, pr. 5,0 cm.

1556. Sonda 4, kv. 2, inv. št. 6868.

Kovinski fragment; neopredeljen železen zaviti predmet okroglega preseka, vel.: dl. 7,0 cm, db. 0,8 cm.

1557. Sonda 4, kv. 1, inv. št. 6835.

Okrasni kamen – gema; gema ovalne oblike iz rjavega kamna z reliefnim ornamentom božanstva na prestolu, vel.: 1,5 x 1,2 cm.



