

# SODNIŠKE INSIGNIJE V EVROPSKEM IN SLOVENSKEM PRAVNEM IZROČILU

Vid Žepič, Tomaž Nabergoj, Polona Vidmar, Igor Zemljič





REPUBLIKA  
SLOVENIJA  
VRHOVNO  
SODIŠČE



# SODNIŠKE INSIGNIJE V EVROPSKEM IN SLOVENSKEM PRAVNEM IZROČILU

VID ŽEPIČ  
TOMAŽ NABERGOJ  
POLONA VIDMAR  
IGOR ZEMLJIČ

Ljubljana 2023

## **SODNIŠKE INSIGNIJE V EVROPSKEM IN SLOVENSKEM PRAVNEM IZROČILU**

Vsebina dokumenta je ponujena pod licenco CC - BY SA,  
priznanje avtorstva, deljenje pod enakimi pogoji 4.0 international

Urednika: Igor Zemljič, Vid Žepič

Recenzenta: akad. zasl. prof. dr. dr. h.c. mult. Janez Kranjc, univ. dipl. prav.  
izr. prof. dr. Vladimir Simič, univ. dipl. prav.

Založnik: Vrhovno sodišče Republike Slovenije

Zanj: dr. Miodrag Đorđević

Sozaložnik: Univerza v Ljubljani, Pravna fakulteta

Za fakulteto: Irena Kordež, direktorica založbe Pravne fakultete

Oblikovanje in prelom: Vesna Vidmar

Jezikovni pregled: Samia Žunič

Izdaja: Elektronska izdaja – različica 1.0

Ljubljana 2023

DOI:10.51940/9789617162097

Naslovna slika: Gerichtstafel des Stadtrichters Niclas Strobel, neznani slikar 1478  
(© Graz Museum)

Kataložni zapis o publikaciji (CIP)  
pripravili v Narodni in univerzitetni knjižnici v Ljubljani

COBISS.SI-ID 146002435

ISBN 978-961-7162-09-7 (Pravna fakulteta, PDF)

## Kazalo

Predgovor	7
Sodniške insignije v evropskem pravnem izročilu	9
Uvod	9
<i>Insignia magistratus</i> v antičnem Rimu	11
<i>Insignia iudicis</i> v srednjem in novem veku	12
Sodniška palica	13
Sodniški meč	17
Sodniški stol	20
Sodniški ornat	22
Knjiga	29
Sklep	29
Slovenske sodniške insignije	31
Pregled ohranjenih sodniških palic in mečev	31
Insigniji ptujskega mestnega sodnika	41
Uvod	41
Opis predmetov	46
Meč	46
Nožnica meča	49
Palica	49
Naravoslovno-tehnične analize	50
Tipološko-kronološka določitev predmetov in primerjave	52
O znaku izdelovalca meča in izvoru insignij	57
Zgodovinski oris uporabe in pomena sodniških insignij na Ptuju	61
Ptujsko mestno sodstvo	61
Predmeti, povezani s sojenjem, in njihova raba na Ptuju	62
Ptuj in ptujski meščani leta 1555, naročilo insignij, mestni sodniki in župani	72
Upodobitve sodnikov in njihovih insignij v najstarejših knjigah Centralne pravosodne knjižnice	79
Judicial Insignia in the European and Slovene Legal Tradition (Summary)	89
Viri in literatura	91
Osebno in stvarno kazalo	101



## Predgovor

Pričujoča knjiga o sodniških insignijah v evropskem in slovenskem pravnem izročilu strnjeno predstavlja izvor in pomen simbolnih predmetov, ki so določali pravni položaj, status in vlogo sodnika v nekdanjih družbah ter imajo ustrezen odsev tudi v današnjem času. Marsikdaj se nam zdi povsem samoumevno, da vidimo sodnika v sodnih dvoranah odetega v sodniško togo ali da v kakem angloameriškem filmu spremljamo sodnika, oznojenega pod sodniško lasuljo. To lahko razumemo kot del uniformiranosti v sodniškem poklicu, podobno kot si to razlagamo ob pogledu na policijsko ali vojaško uniformo, ne da bi se spraševali, ali je v posameznih delih te oprave kak globlji simbolični pomen. Na splošno je mogoče zaključiti, da so ti elementi sodniške oprave želeli poudariti avtoriteto sodniškega poklica in zagotoviti jasno prepoznavnost odločevalca v sodnih postopkih, a ga hkrati, vsaj do neke mere, depersonificirati – saj je nastopal in še danes nastopa kot nosilec abstraktne, v tem primeru sodne oblasti. Zanimivo se je seznaniti s skrivnostnim svetom sodniških insignij – mečev, palic in drugih elementov, ki so gradili simbolni svet sodstva oziroma sodne oblasti in hkrati označevali ter poudarjali vlogo posameznih deležnikov sodnega postopka.

Na slovenskih sodiščih se je do današnjega časa ohranila predvsem sodniška toga, in sicer črne barve, ki pa nima prav dolge tradicije, saj je bila uvedena šele v devetdesetih letih prejšnjega stoletja, v osamosvojeni Sloveniji. Kot je nakazano v poglavju o sodniškem ornatu, se je črna barva sodniških tog uveljavila v nemških in avstrijskih deželah, čeprav naj bi bila tradicionalna sodniška barva rdeča (kar vidimo v primeru tog slovenskih ustavnih sodnikov). Drug primer sodniške insignije pri nas je »zlata« sodniška veriga, ki pripada vsakokratnemu predsedniku Vrhovnega sodišča Republike Slovenije. Ta insignija sledi vzorom oprave predsednikov najvišjih sodišč v nekaterih evropskih državah in naj bi označevala navezanost oziroma zvestobo sodstvu.

V pritličju sodne stavbe na Tavčarjevi ulici v Ljubljani imamo možnost videti še dodatno insignijo, in sicer knjigo – kodeks, kot simbol zakona, v rokah kipa Justicije, ki je delo kiparja Tineta Kosa iz leta 1937. Morda je ta insignija

vsakemu državljanu ali udeležencu v sodnem postopku še najlažje razumljiva, saj vendar ni sodne odločitve, ki ne bi temeljila na zakonu v njegovem abstraktnem in konkretnem pomenu.

Knjiga je bila zamišljena kot večplastna osvetlitev sodniških insignij. Asistent na Katedri za pravno zgodovino Pravne fakultete Univerze v Ljubljani Vid Žepič v svojem obsežnem besedilu prikazuje izvore in pojavne oblike sodniških insignij v evropskem kontekstu ter pojasnjuje njihovo simbolno razsežnost, dr. Tomaž Nabergoj iz Narodnega muzeja Slovenije pa na podlagi arheološke mikrostudije insignij ptujskega mestnega sodnika opiše njihovo sestavo, izdelavo in jih obravnava primerjalno z drugimi tovrstnimi predmeti doma in v tujini. Redna profesorica dr. Polona Vidmar z Oddelka za umetnostno zgodovino Filozofske fakultete Univerze v Mariboru oriše uporabo in pomen sodniških insignij na Ptuju. V sklepnem delu monografije je bibliotekar Igor Zemljič pripravil prikaz in analizo upodobitev sodnikov ter njihovih insignij v najstarejših knjigah Centralne pravosodne knjižnice.

Projekta si ne znamo predstavljati brez naklonjenosti številnih muzejev, ki so svoje dragocene eksponate zaupali Vrhovnemu sodišču Republike Slovenije in nam jih bili pripravljeni posoditi za razstavo s katero opozarjamo na dolgoletno zgodovino pravosodja na Slovenskem. Še posebej smo hvaležni Pokrajinskemu muzeju Ptuj - Ormož, Pokrajinskemu muzeju Maribor, Pokrajinskemu muzeju Celje, Muzeju in galerijam mesta Ljubljana ter seveda Narodnemu muzeju Slovenije, saj bi brez njihove strokovnosti in zagnanosti, tak projekt bil neizvedljiv.

Študije, ki bi na tak ali podoben način celovito prikazovala reprezentacijo sodstva na naših tleh v različnih časovnih obdobjih, doslej nismo imeli. Pogrešamo tudi sistematičen pregled odsevov pravosodja v domačem umetniškem delovanju. Izzivov za nadaljnje tovrstne projekte torej ne manjka, smo pa lahko zaradi vsega navedenega še toliko bolj hvaležni sodelavcem in vodstvu Centralne pravosodne knjižnice Vrhovnega sodišča RS, da so prepoznali praznino na tem področju in jo želeli s to knjigo vsaj deloma zapolniti.

mag. Damijan Florjančič  
predsednik Vrhovnega sodišča

V Ljubljani, 20. januarja 2023

# Sodniške insignije v evropskem pravnem izročilu

## Uvod

Ko človek doseže meje razumskega vpogleda v zakonitosti sveta, začne posegati po mističnem – podobah, atributih, alegorijah, simbolih.<sup>1</sup> Komaj kateri pravni institut je v evropski idejni zgodovini dosegel podobno stopnjo misterioznosti kot pravna oseba. Ta abstraktni institut odpira nove razsežnosti, ko želimo pojasniti pravno subjektiviteto države. Čeprav nekaj izhodišč za konceptualizacijo države kot pravne osebe ponujajo že antični rimski pravni viri,<sup>2</sup> je vprašanje zaposlovalo predvsem srednjeveške in novoveške učene juriste, dokončno pa ga je razrešila pandektistika v 19. stoletu. Že v visokem srednjem veku se je postavilo vprašanje, kako neukemu ljudstvu na sorazmerno enostaven način pojasniti kontinuiran obstoj državne oblasti po vladarjevi smrti. Upoštevati namreč moramo, da je tedaj prevladovalo tako imenovano personalno pojmovanje državne oblasti, kar naj bi pomenilo, da je država istovetna z vladarjevo osebo. Izhodišče naše razprave naj nudi pripoved o dogodkih, ki so se leta 1025, po smrti svetega rimskega cesarja in italijanskega kralja Henrika II., odvijali v lombardijskem mestu Pavia.

Ko je pavijsko meščanstvo slišalo, da je cesar in kralj umrl brez naslednika, so začeli pleniti pavijsko kraljevo palačo (pfalco). Pri tem so se sklicevali na to, da je vladar umrl in da s svojim ravnanjem niso mogli nikomur prizadejati krivice. Palača naj bi bila po njihovem prepričanju brez lastnika. Henrikov naslednik Konrad II. je ob ekscesu pavijske drhali pomenljivo odgovoril: »Če kralj umre, kraljestvo ostane enako, kot ostane ladja, katere kapitan pade.«<sup>3</sup>

<sup>1</sup> Erler, *Körperschaftssymbolik* (1978), 1155 ss.

<sup>2</sup> O tem pregledno Kaser, *Das römische Privatrecht, Erster Abschnitt: Das altrömische, das vorklassische und klassische Recht.* (1971), § 72.

<sup>3</sup> *Dicebant Papienses: Quem offendimus? Imperatori nostro fidem et honorem usque ad terminum vitae suae servavimus; quo defuncto cum nullum regem haberemus, regis nostri domum destruxisse non iure accusabimur.* (»Prebivalci Pavijske so dejali: ‚Koga smo užalili? Našemu cesarju smo vse do poslednjega trenutka (njegovoga) življenja izkazovali zvestobo in čast. Ko pa je umrl, kralja nismo imeli več in zato nas krivično obsojajo, da smo razdejali domovanje našega kralja.‘) Konrad jim je odvrnil: *Scio, inquit, quod domum regis vestri non destruxistis, cum eo tempore nullum haberetis; sed domum regalem scidisse, non valetis inficiari. Si rex periit, regnum remansit, sicut navis remanet, cuius gubernator cadit. Aedes publicae fuerant, non privatae; iuris erant alieni, non vestri. Alienarum autem rerum invasores regi sunt obnoxii. Ergo vos alienae rei invasores fuistis, igitur regi obnoxii estis.* (»Vem‘, je rekel, ‚da niste uničili domovanja vašega kralja, ker takrat niste imeli nobenega kralja; toda, da ste uničili kraljevo palačo, ni mogoče zanikati. Če kralj umre, kraljestvo ostane, tako kot ostane ladja, katere kapitan pade. Stavba je bila javna in ne zasebna; pravice do nje je imel tretji, ne vi. Napadalci tuje lastnine so zavezani kralju. Ker ste si kot napadalci vzeli tujo stvar, ste zavezani kralju.‘) Bresslau (ur.), *Wiponis gesta Chuonradi II. ceteraque quae supersunt opera* (1878), 22.



Konrada II. štejejo za idejnega očeta teze o transpersonalni naravi državne oblasti, ki je poslej prevladovala tudi v politični filozofiji.<sup>4</sup> Država z vladarjem ni istovetna in od njega obstaja povsem neodvisno. Po mnenju Ernsta Kantorowicza naj bi visoki srednji vek zaznamovala misel, da po vladarjevi (kraljevi) smrti umre le eno izmed njegovih dveh teles, tako imenovano *body natural*, medtem ko njegovo »politično telo« (*body politic, corpus politicum*) nadaljuje posmrtno življenje.<sup>5</sup>

Da bi ljudem približali težko doumljivo politično-teološko teorijo, so »politično telo« opredmetili v vladarskih insignijah, kot so krona, vladarsko jabolko, žezlo in prestol.<sup>6</sup> Insignije (lat. *insigne, -is, n*, znak oz. znamenje) lahko opredelimo kot vidna znamenja, ki nosilca neke funkcije na enoznačen način karakterizirajo, ga razločujejo od drugih in dostojanstveno povzdigujejo. Insignije so torej utelešale nevidno kontinuiteto državne oblasti po vladarjevi smrti<sup>7</sup> in na svojevrsten način nadomeščale teorijo o pravni subjektiviteti države, ki se je teoretsko izoblikovala šele v 19. stoletju.<sup>8</sup>

Sveti rimski cesar Karel VI. na mrtvaškem odru (1740), obdan z vladarskimi insignijami, ki simbolizirajo kontinuiteto državne oblasti po vladarjevi smrti. (Akwarel na pergamentu, Hofburg, Predsedniška pisarna, Dunaj)



<sup>4</sup> O prehodu od personalnega k transpersonalnemu pojmovanju vladarske oblasti gl. Beumann, *Transpersonale Herrschaftsvorstellungen* (1972).

<sup>5</sup> Kantorowicz, *The King's Two Bodies* (1997), 7 ss.

<sup>6</sup> O vladarskih insignijah gl. Erler, *Reichsinsignien, Reichskleinodien* (1990), 638.

<sup>7</sup> Schäfer, *Imperii insignia* (1989), 20: »Die Konstanz der Herrschaft war vielmehr in den immer gleich bleibenden Insignien verkörpert.« Prim. Stollberg-Rilinger, *Des Kaisers alte Kleider* (2008), 60.

<sup>8</sup> Državo je kot pravno osebo opojmil göttingenski profesor Wilhelm Eduard Albrecht leta 1837 v recenziji Maurenbrecherjevega dela *Grundsätze des heutigen Staatsrechts*. O tem Uhlenbrock, *Der Staat als juristische Person. Dogmengeschichtliche Untersuchung zu einem Grundbegriff der deutschen Staatsrechtslehre* (2000).

Toda insignije kot oblastna znamenja niso bile omejene na reprezentacijo vrhovne oblasti, temveč se je njihova raba premikala tudi na nižje stopnje. Vladar je po srednjeveški politični filozofiji sicer veljal za vrhovnega sodnika, vendar je smel svojo sodno regalijo (*iurisdictio*) delegirati na nižjo raven.<sup>9</sup> Razumljivo je, da je moral vladar na sodnike delegirati tudi znamenja svoje pravosodne oblasti. Tako je denimo ob ustanovitvi Državnega komornega sodišča leta 1495 cesar Maksimilijan tedanjemu komornemu sodniku grofu Eitelriedrichu von Zollernu slovesno izročil iz orehovine izdelano palico kot simbol vladarske oblasti, ki pa se je tedaj deloma prenesla na sodnike.<sup>10</sup> Sodniške insignije so torej imele podobno idejnozgodovinsko logiko kot vladarske. Enako kot cesar po kronanju je bil zgolj sodnik tisti, ki je na podlagi investiture legitimno posedoval dodeljena znamenja delegirane sodne oblasti.<sup>11</sup>

Kljub razvejanosti in mnogoterosti pravosodnih instanc kontinentalne Evrope predkodifikacijske dobe se sodniške insignije, med katere uvrščamo sodniško palico, sodniški meč, sodniški stol, sodniški ornat in knjigo, kažejo v presenetljivo ubrani podobi.

### *Insignia magistratus v antičnem Rimu*

Pred prikazom srednjeveškega in novoveškega razvoja in simbolike sodniških insignij si je smiselno ogledati nekaj antičnih stališč o njihovem pomenu. Od rimskega državljana se je pričakoval dostojen odnos do magistratov, predstavnikov »izvršilne veje« rimske republike. Ko je zagledal magistrata, se je od Rimljana pričakovalo, da razjaše konja, sname pokrivalo in stopi ob stran, s čimer mu je izkazal dolžno spoštovanje.<sup>12</sup> Jurist Ulpijan je v 6. knjigi komentarja pretorskega edikta opisoval, komu zaradi varstva magistratovega dostojanstva ni bilo dovoljeno nastopati pred pravosodnim magistratom – pretorjem.<sup>13</sup> »Pretor zavrača postuliranje tistega, ki je na obe očesi slep, kajti ta ne more videti in častiti magistratovih insignij.«<sup>14</sup> Ulpijan je imel pri tem v mislih predvsem snop butar s sekiro, togo, liktorje in kurulski sedež.<sup>15</sup> Magistrat je lahko svojim aktom podelil pravno zavezujoče učinke izključno ob spremljavi insignij.<sup>16</sup>

<sup>9</sup> Pravosodno oblast so šteli med *regalia minora*. Le-te je bilo mogoče delegirati na nižjo raven. Gl. Vorburg, *Encyclopaedia iuris publici, privative, civilis, criminalis, feudalis* (1640), 354: *Iurisdictio inter regalia minora connumerantur*. O tem Wegener, *Regalien* (1990), stolp. 471–478.

<sup>10</sup> Kissel, *Die Justitia, Reflexionen über ein Symbol und seine Darstellung in der bildenden Kunst* (1997), 108; Schild, *Die Geschichte der Gerichtsbarkeit* (2003), 132. O tem tudi Amira, *Der Stab in der germanischen Rechtssymbolik* (1909), 87. Prim. Grimm, *Deutsche Rechtsaltertümer*, 761 ss, r. št. 15.

<sup>11</sup> Fillitz, *Die Insignien und Kleinodien des Heiligen Römischen Reiches* (1954), 6; Köbler, *Bilder aus der deutschen Rechtsgeschichte* (1988), 161.

<sup>12</sup> Seneca, *Epistula* 63, 10: *Si consulem videro aut praetorem, omnia quibus honor haberi honori solet faciam: equo desiliam, caput adaperiam, semita cedam*.

<sup>13</sup> Ulp. D. 3, 1, 1 pr.

<sup>14</sup> Ulp. D. 3, 1, 1, 5: *... dum caecum utrisque luminibus orbatum praetor repellit: videlicet quod insignia magistratus videre et revereri non possit*.

<sup>15</sup> Otto, *De jurisprudentia symbolica exercitationum trias* (1730), 169: *Insignia illa, ut fasces, securae, selam curulem, togam praetextam, lictores & tribunal ...*

<sup>16</sup> Schäfer, *Imperii insignia* (1989), 20.

Pretor sedi na kurulskem sedežu  
(*pro tribunali*), obdan z liktorji.  
Schäfer, *Imperii insignia*.  
*Sella curulis und fasces*. Zur  
Repräsentation Römischer  
Magistrate (1989), tabla 95.



Najpomembnejši atribut magistratske funkcije je bil slonokoščeni kurulski sedež (*sella curulis*), ki naj bi ga Rimljani prevzeli od Etruščanov.<sup>17</sup> Etruščanski kralj je poleg tega posedoval še zlato venec (*corona etrusca*), zlato ogrlico, z zlatimi nitmi sešito zgornje oblačilo, toga s purpurnim robom (*toga praetexta*). Nosil je slonokoščeno žezlo s podobo orlove glave (*scipio eburneus*), spremljalo ga je osem liktorjev, ki so nosili dvorezno sekiro s svežnjem šib ter s tem simbolizirali kraljevo izvršilno in sodno oblast.<sup>18</sup> Etruščanske prvine znamenj državne oblasti so se ohranile tudi v obdobju rimske republike. Do kurulskega sedeža so bili upravičeni višji magistrati – diktator in poveljnik konjenice, *interrex*, konzul, pretor, edil, mestni prefekt, v provincah provinciálni upravitelj in prokonzul.<sup>19</sup> Magistrate so spremljali liktorji, oboroženi s *fasces*, ki so jim kot znamenja prisilne oblasti nad življenjem in smrtjo dodali še sekiro. Sekira naj bi bila v sveženj šib zvezana prav zato, da liktorji (zunaj mestnega obzidja) ne bi nepreudarno izrekli smrtne kazni.<sup>20</sup>

<sup>17</sup> O etimologiji izraza poroča starinoslovec Gelij (Atiške noči 3, 18, 4): »V starih časih so namreč senatorje, ki so imeli kurulske magistrature, v znak časti vozili v senat z vozom (*in curru*), na katerem je bil sedež (*sella*), in zato so se imenovali ‚kurulski‘ senatorji. Senatorji, ki še niso imeli kurulske magistrature, pa so hodili v senat peš, in so se zato tisti, ki niso imeli višjih časti, imenovali ‚pešci‘ (*pedarii*).«

<sup>18</sup> Gl. Strabon, *Geographica* 5, 2, 2; Liv. *Ab urbe condita* 1, 8, 3. Bratož, *Rimska zgodovina* (2007), 41.

<sup>19</sup> Otto, *De jurisprudentia symbolica exercitationum trias* (1730), 238; Schäfer, *Imperii insignia* (1989), 19.

<sup>20</sup> Cujacius, *Iacobi cviacii i.c. praeclarissimi, observationvm et emendationvm libri XXVIII* (1598), obs. Lib. 26, cap. 38, in obs. Lib. 20, cap. 37.

## Insignia iudicis v srednjem in novem veku

### Sodniška palica

Najpomembnejša sodniška insignija je bila sodniška palica oziroma sodniško žezlo.<sup>21</sup> Rimski viri je sicer ne omenjajo. Njena pojavnost je dediščina partikularne pravne tradicije,<sup>22</sup> ki ima zametke v orientalskih kulturah.<sup>23</sup> Razvila naj bi se iz povsem praktičnih potreb zgodnesrednjeveškega potujočega (»peripatetičnega«) sodnika, ki mu je bila palica pomembna opora pri njegovem premikanju po teritoriju.<sup>24</sup> Med najstarejšimi srednjeveškimi viri naj bi sodniško žezlo (*sceptrum aequitatis*) omenjal Alkuin iz Yorka v svojem Dvogovoru o retoriki in vrlinah: »Ali imajo insignije vsi izmed njih? Imajo. Sodnik mora biti oborožen z žezlom pravičnosti, tožilec je opasan z šibrovko hudobije, obtoženec opremljen s ščitom pietete, priče s trobento resnice.«<sup>25</sup>

Sodniška palica je bila v razkošnejših izvedbah okronana s stilizirano lilijo,<sup>26</sup> ki je simbolizirala sodniško milost.<sup>27</sup> Najdejo se tudi trolistni in krožni zaključki, palme,<sup>28</sup> zvezde, roka pravice (*main de justice*) ali grbi.<sup>29</sup> Okrasje (podobe svetnikov, Justicije, grbov, napisi imen sodnikov) praviloma srebrnih ali vsaj posrebrenih sodnih palic, ki so v 16. in 17. stoletju nadomestile preproste lesene palice bele barve, je napovedovalo tudi njihovo novo ime – sodniško žezlo.<sup>30</sup>

Rabo sodniške palice je natančno določalo kar nekaj pravnih norm, ki so veljale na današnjem slovenskem ozemlju. Da jo je moral sodnik ves čas sojenja držati sta določala *Constitutio Criminalis Carolina*<sup>31</sup> in Ljubljanski pravosodni

<sup>21</sup> Gl. izraze v različnih jezikih – nem. *Blutstab, Richterstab, Gerichtsstab, Richtstab*; staronem. *des gerichtes staf, richtstaf, schrankenstap*; lat. *baculus judicarius, baculus iudicii, sceptrum, festuca*; fr. *baston judicial*; špan. *la vara de la justicia*; niz. *roede van justicie*. O tem Amira, *Der Stab in der germanischen Rechtssymbolik* (1909), 85. Zanimivo je, da se v sodnih protokolih sodnik omenja kot *Stabhalter*. Schott, *Der Gerichtsstab – aus den Rechtsquellen der Herrschaft Ebringen in Vorderösterreich* (2017), 388.

<sup>22</sup> Stryk, *Dissertationum Juridicarum Francofurtensium de selectis utriusque juris materiis*, Vol. III (1838), r. št. 28.

<sup>23</sup> Omenja jo že devterokanonično Jeremijevo pismo. JerP 1,13: »Marsikateri ima celo žezlo kakor sodnik v deželi, vendar ne more usmrtiti nikogar, ki se je pregrešil proti njemu.«

<sup>24</sup> Köbler, *Bilder aus der deutschen Rechtsgeschichte* (1988), 161.

<sup>25</sup> Alcuin, *Dialoga de rethorica et uirtutibus: An insignia [sua] singuli ex illis habent? Habent. Iudex scepro aequitatis armandus est, accusator pugione malitiæ, defensor clypeo pietatis, testes tuba ueritatis*.

<sup>26</sup> Lilija (*fleur-de-lys*) je bila simbol moči, miru in še posebej milosti. Kissel, *Die Justitia, Reflexionen über ein Symbol und seine Darstellung in der bildenden Kunst* (1997), 116.

<sup>27</sup> Ebel, Fijal, Kocher, *Römisches Rechtsleben im Mittelalter* (1988), 42; Kocher, *Zeichen und Symbole des Rechts* (1992), 142.

<sup>28</sup> Palmina veja je bila, zlasti v nabožni umetnosti, simbol miru, milosti in pravičnosti. Kristus, ko je prikazan kot sodnik, je upodobljen z mečem in palmino vejico. Kissel, *Die Justitia, Reflexionen über ein Symbol und seine Darstellung in der bildenden Kunst* (1997), 116.

<sup>29</sup> Carlen, *Stab* (1990), stolp. 1843; Schild, *Die Geschichte der Gerichtsbarkeit* (2003), 38, slika 59.

<sup>30</sup> Nabergoj, Vidmar, Milić, *Dieses Gericht swert hat lasen mahen ... O insignijah ptujskega mestnega sodnika* (2003), 81.

<sup>31</sup> Čl. 82 CCC.

Lomljenje sodne palice.  
Relief na novi mestni hiši  
v Hannoveru.  
(Vir: Wikimedia Commons)



Sedem smrtnih grehov  
in štiri zadnje stvari  
(Hieronymus Bosch, ok. 1500).  
*Avaricia* – pohlep. Podkupljivi  
sodnik sedi, nosi sodniško palico,  
predenj je postavljena knjiga.  
Na videz pazljivo posluša eno  
stranko, z drugo roko se pohlepno  
steguje za novci.  
(Vir: Wikimedia Commons)



red (1638).<sup>32</sup> Pokončna drža sodniške palice je bila konstitutivna prvina postopka, kar je pomenilo, da sodna ravnanja načeloma niso bila veljavna, če sodnik ni upošteval predpisane drže.<sup>33</sup> Če je palico spustil na tla, je s tem nakazal, da je postopek končan. Ponekod so na sodniško palico kot na posebno draginjo tudi prisegali (tako imenovana prisežna palica).<sup>34</sup>

Od *sodniške palice* (oziroma žezla), ki je imela ceremonialno naravo, je treba ločiti *sodno palico*, ki so jo uporabljali v kazenskih postopkih in je bila redoma lesena.<sup>35</sup> V kazenskih zadevah je prelom sodne palice pomenil starodaven simbolni akt, s katerim je sodnik pokazal, da bo izrekel obsodilno obsodbo, ki bo obsojencu vzela življenje.<sup>36</sup> Dolenc je poročal, da se je na Slovenskem uveljavil običaj, da je »krvni sodnik po izvršenem poslovanju, polnem groze in nesmiselnosti, ovil sodbeno listino, na kateri je bila zapisana smrtna obsodba, okoli palice in jo tako ponesel iz posvetovalnice na kraj, kjer se je izvršila eksekucija smrti.«<sup>37</sup> Akt preloma sodne palice v malefičnih zadevah so urejali Bamberški malefični red, *Constitutio Criminalis Carolina*<sup>38</sup> kot tudi na današnjem slovenskem ozemlju neposredno veljavna Red za štajerska deželjska sodišča (1574)<sup>39</sup> in Ljubljanske Malefične svoboščine (1514).<sup>40</sup> V zvezi s tem aktom so se v nemščini ohranili številni pregovori, denimo: »*Das Urteil ist gesprochen und der Stab zerbrochen.*« (Sodba je izrečena in palica prelomljena.)

<sup>32</sup> Gemeiner Statt Laybach New Reformierte Gerichts Ordnung (1638), s. v. *Von Ubergaben*. O uporabi sodniške palice na gorskih pravdah gl. Dolenc, Simbolična dejanja in izražanja med Slovenci (1938), 245.

<sup>33</sup> Še leta 1770 naj bi avstrijsko Vrhovno sodišče (*Oberste Justizstelle*) poudarilo uporabo sodniške palice v kazenskem postopku, ker da gre za konstitutivni element sojenja. Kocher, *Zeichen und Symbole des Rechts* (1992), 142.

<sup>34</sup> Glej npr. kranjsko prisežno besedilo: *Jest Vafß opomenim, da Vy wote pouedalli. per thi teleßni Rotwi, khatero Ste Vy gori Vfdignenimj prftmi, najchemu gofpodj Khreillu, defchelfkhimo Viuodj, Jenu thimu gmein meftu perjeglj. Jenu Sturilj, tho. khar ye Vom Vedetfch. olli Vefftnu, Vtich rezhech, Sa khatere Vy wodete Vprafchanj, da wodete pravo Reßnitzo pouedallj, Jenu /khaßalli, Nicomer khlubi. olli khfchallimu, ja enerj peryafni, olli Souwraßchtua, Sa obeniga daru. olli Vßchitckha vollo, Jenu, Sa obene Rezhi volo nickhar, Temetfch ozhte pravo Reßnizo pouedati, per vafchi dußchi, Khokher vy tega ozhte prutj Wogu vjchiti, Jenu Seyfte na to Richtno palizo, fduema perftama. KRA-4 (dostopno na spletni strani: Golec, Ogrin, Mestna prisežna besedila v slovenskem jeziku do začetka 19. stoletja (2011-05-31): <https://nl.ijs.si/e-zrc/prisege/html/KRA-1-4.html>). Prisežno funkcijo sodniške palice v mikrostudiji na primeru gospodstva Ebringen preučuje Schott, *Der Gerichtsstab – aus den Rechtsquellen der Herrschaft Ebringen in Vorderösterreich* (2017), 386–403.*

<sup>35</sup> Nabergoj, Vidmar, Milić, *Dises Gericht swert hat lasen mahen ... O insignijah ptujskega mestnega sodnika* (2003), 81.

<sup>36</sup> Ob prelomu palice naj bi sodnik izrekel naslednje besede: »*Nun helf dir Gott, ich kann dir nicht mehr helfen.*« O tem Carpzov, *Practicae novae Imperialis Saxonicae Rerum Criminalium* (1723), 260, r. št. 36 s; Beck, *Diss. de solenni fractionis baculi ritu in exequenda supplici extremi sententia* (1732); Amira, *Der Stab in der germanischen Rechtssymbolik* (1909), 84 ss; Moeller, *Die Rechtssitte des Stabbrechens* (1900), 27–115.

<sup>37</sup> Dolenc, Simbolična dejanja in izražanja med Slovenci (1938), 246.

<sup>38</sup> Čl. 96 CCC.

<sup>39</sup> Red v 27. clen Reda za štajerska deželjska sodišča odreja, da mora sodnik sodno palico po izreku obsodilne sodbe *sede* prelomiti (*Item wann der Beklagt / mündlich zu peinlicher straff verurthailt wirdt / Soll der Richter an der sitzunden Richtstat / sienen Stab zerbrechen ...*) Edicija: Des Löblichen Fürstenthumbs Steyer Landt- und Peindlich Gerichts Ordnung (1575), 42.

<sup>40</sup> Fol. 6v Ljubljanskih Malefičnih svoboščin: »[I]n kar je večina razsodila, naj (da) vsak sodnik pred rotovžem v navzočnosti hudodelca javno prebrati, skupaj s (storilčevim) priznanjem in s sodbo, nato naj zlomi sodno palico (*den gerichtstab prechen*) (in) hudodelca izroči rablju.« Edicija: Kambič, Budna Kodrič, (ur.), *Malefične svoboščine Ljubljančanov 1514* (2005).

Pilatovo umivanje rok na severni steni župnijske cerkve sv. Andreja v Vratih-Megvarje (Thörl-Maglern-Greuth) pri Beljaku.

Slikar Tomaž iz Beljaka je okoli leta 1527 prizor Kristusove obsodbe na smrt prikazal s prelomljeno sodno palico na tleh pred Pilatom, ki v svojstvu sodnika nosi rdeči sodniški ornat, pokrivalo in sedi na vzvišenem sodnem stolu.

(Vir: Wikimedia Commons)



Najmlajša omemba preloma sodne palice je v Terezijanskem kazenskem zakoniku (1769), kjer je v 1 § 43 člena (izvršitev sodbe) navedeno, da sme sodnik, potem ko javno prebere sodbo, *zlomiti palico*, kjer je to še običajno, *nato vstane* ter spremlja obsojenca, ko tega odvedejo na morišče.<sup>41</sup>

<sup>41</sup> Čl. 43 §4 Constitutio Criminalis Theresiana: »Daß der Richter, nachdem er an dem wirklichen Richttag (welches ein Werktag seyn sollte) vor der Volkmenge nach nochmalig-öffentlicher Ablesung des Urtheils den armen Sünder dem Freymann übergeben hat, den Staab (wo es also herkömmlich ist) zerbreche, sodann aufstehe, und entweder selbst sich an den Richtplatz verfüge oder eine andere Gerichtsperson dahin abordne welche Acht gebe, damit das Urtheil nach seinem Inhalt vollzogen werde ...«

S slovenskega ozemlja se je ohranilo kar nekaj sodniških palic (žezel) in sicer iz obdobja med 15. in 19. stoletjem. Najstarejša med njimi je palica ljubljanskega mestnega sodnika Leonharda Praunspergerja iz srede 15. stoletja, ki na spiralno ovitem traku nosi napis *Salve sancta iusticia* (»Pozdravljena, sveta pravičnost«).<sup>42</sup>

## Sodniški meč

Sodnik je v nekaterih srednjeveških iluminacijah prikazan s sodniško palico, drugod s sodniškim mečem. Upodobitve meča v sodnikovih rokah se začnejo pojavljati šele v visokem srednjem veku.<sup>43</sup> Meč je simboliziral delegacijo krvnosodne oblasti na sodnika, medtem ko je sodniška palica predstavljala širše sodnikovo pooblastilo. Stryk je ugotavljal, da je palica simbolizirala nižje sodstvo (*causae minores*), meč pa krvno sodstvo (*causae maiores*).<sup>44</sup> Vsaj v krvnosodnih zadevah je sodniški meč izpodrinil palico kot sodniško insignijo,<sup>45</sup> kar je razvidno tudi v poimenovanju krvnosodne pravice, ki se redno omenja kot »pravica meča«, *ius gladii*.<sup>46</sup> *Constitutio Criminalis Carolina* je uporabo sodniškega meča v kazenskih postopkih izrecno predpisala v 82. členu V nekaterih nemških deželah se je prisotnost palice oziroma meča v sodnikovih rokah pri krvnosodnih procesih zahtevala do konca 18. stoletja.<sup>47</sup> Med zasedanjem v krvnosodnih postopkih je sodnik po nekaterih virih meč postavil na tla, drugod ga je nosil skupaj s sodniško palico.<sup>48</sup>

Najstarejši ohranjeni sodniški meč (skupaj s sodniško palico) z današnjega slovenskega ozemlja datira v leto 1555. Izdelati ga je dal ptujski mestni sodnik Jakob Ris.<sup>49</sup>

<sup>42</sup> Palica na zaključku nosi signaturo L/P RICHT (Lenart ali Leonhard Praunsperger, ljubljanski sodnik 1497/98). Nabergoj, Vidmar, Milič, Dises Gericht swert hat lasen mahen ... O insignijah ptujskega mestnega sodnika (2003), 74; o sodniških palicah na Štajerskem poroča Baltl, *Rechtsarchäologie des Landes Steiermark* (1957), 46–48.

<sup>43</sup> Von Schwerin, *Zur Herkunft des Schwertsymbols* (1939), 326 s; Kissel, *Die justitia* (1997), 104.

<sup>44</sup> Stryk, S., *Dissertationum Juridicarum Francofurtensium de selectis utriusque juris materiis*, Vol. III (Fifrence, 1838), r. št. 35.

<sup>45</sup> Schild, *Folter, Pranger, Scheiterhaufen. Rechtsprechung im Mittelalter* (2010), 60.

<sup>46</sup> Ob tem je treba razlikovati med rabljevim mečem (Richtsschwert) in sodnim mečem (Gerichtsschwert). Rabljev meč so uporabljali za izvrševanje smrtne kazni, sodni meč pa je bil ceremonialni meč in kot tak del sodnikovih insignij. Leiser, *Richtsschwert* (1990), 1060 s; Schild, *Die Geschichte der Gerichtsbarkeit* (2003), 72, ki navaja kot značilnost močno tabuiziranega sodniškega meča napise, s katerimi so rablji želeli razbremeniti svojo vest: »An Gottes Segen ist alles gelegen«; »Die Obrigkeit steueret dem Unheil, ich exequire ihr Ends Uhrtheil«; »Fiat Justitia aut periat Mundus«; »Firch Got und lieb das Recht, so sein die Engel deine Knecht«. Gl. tudi fotografije sodnih mečev na str. 79–81.

<sup>47</sup> Döhring, *Geschichte der deutschen Rechtspflege* (1953), 217.

<sup>48</sup> »Uff seiten des Richters aber ist in acht zu nehmen / daß derselbe ein blosses Schwerdt oder Stab in der rechten Hand habe / welches nach eines jeden Gerichts Gewonheit zu practiciren, denn an etlichen Oertern auch der Richter beedes zugleich nemlichen einen Stab und blosses Schwerdt pfeget in Händen zu haben.« Carpvov, B., *Peinlicher sächsischer Inquisition- und Achts-Proceß* (1673), 167, IV. Gl. tudi Döhring, *Geschichte der deutschen Rechtspflege* (1953), 219.

<sup>49</sup> Več o tem Nabergoj, Vidmar, Milič, Dises Gericht swert hat lasen mahen ... O insignijah ptujskega mestnega sodnika (2003), 110.



Zasedanje mestnega  
sodišča v Herfordu,  
Severno Porenje –  
Vestfalija (ok. 1375).  
Na mizi sta sodniški meč  
in sveltinja (relikviarij),  
na katero so prisegale  
stranke.  
Mestni arhiv v Herfordu.  
(Vir: Wikimedia  
Commons).





Detajli s sodniških mečev;  
 Bavarski narodni muzej.  
 Napisi: »S. Maria, Hilf. Ora pro nobis. Fiat Justiciat er verbum Caro factum est. Periet Muntis.«;  
 »Jvstitia. Ich stehe Ich hoffe nebst gott zu Richten Recht. Jesus Christus Du bist der Richter und ich der Knecht.«;  
 »O herr nimm Dissen armen Sünder auff in Dein Reich Damit er kan selig werden vor einem glücklichen Strich.«  
 Zbirka Die rechtsarchäologische Sammlung Karls von Amira (1848-1930) (<https://amira.digitale-sammlungen.de/blaetter/blatt.php?id=27>)

## Sodniški stol

Tudi stol je prastari simbol sodne oblasti.<sup>50</sup> Že v rimskih pravnih in literarnih virih zaznamo pravilo, da je moral rimski pretor ob izvrševanju pravosodne funkcije sedeti na kurulskem stolu – *pro tribunali*.<sup>51</sup> Podobno je veljalo za rimske sodnike (*iudices*), ki pa za razliko od pretorja niso bili magistrati, pač pa s pretorjevim dekretom v konkretnem sporu pooblašteni laiki. Posledično

niso sedeli na kurulskem stolu, marveč na stolu, ki je spominjal na klop in tako kazal na podrejenost sodnikove funkcije (*subsellium*).<sup>52</sup> Tudi v obdobju cesarskega kognicijskega postopka so sodniki, tedaj že državni uradniki, med sojenjem smeli sedeti, medtem ko so odvetniki morali stati.<sup>53</sup>

V srednjeveških iluminacijah je sodniški stol običajno dvignjen od tal sodne dvorane. Ker je bil neredko postavljen pod stiliziran baldahin, je spominjal na vladarjev tron. Za razliko od sodnika, ki je moral sedeti na stolu, so morali prisledniki po partikularnopravnih virih sedeti na klopi.<sup>54</sup> V sodnem redu vestfalskega mesta Soest je bila natančno predpisana celo sodnikova drža: »Sodnik naj sedi kot čemerni lev, prekriža naj desno nogo čez levo, in če ne more pravilno presoditi zadeve, naj trikrat premisli.«<sup>55</sup>



Obtoženec stoji s prekrizanimi rokami pred sodnikom, ki sedi s prekrizanimi nogami. Sodnik nosi sodniško palico, med nogami ima postavljen meč. Cod. Johannis Notarii 1365 Fol 6. Die rechtsarchäologische Sammlung Karls von Amira (1848–1930) (<https://amira.digitale-sammlungen.de/blaetter/blatt.php?id=456>).

<sup>50</sup> Nem. Richterstuhl, Richtgesäß; lat. *sedes (judiciaria), sella, thronus, cathedra*. Iz angleške pravne zgodovine je znano, da so kraljeva sodišča dobila ime po sedenju (*King's Bench, assizes*). O tem Watkin, *The Powers that Be Are Seated. Symbolism in English Law and in the English Legal System* (2004), 149–166.

<sup>51</sup> Marcell. D. 4, 1, 7 pr.: ... *pro tribunali te sedente* ...; Martial, Epigr. 98. O pojmo *pro tribunali* gl. Montini, »Pro tribunali sedentes«: La »Posizione« del giudice nel processo (2010), 1342 ss. Številne rimske vire o »sedečem« pretorju navaja Jungler, *Iudex sedens ex antiquitate derivatus* (1738), X–XIII.

<sup>52</sup> Juvenal, *Saturae* 16, 13. O tem Otto, *De jurisprudentia symbolica exercitationum trias* (1730), 241.

<sup>53</sup> Valentin. Valens C. 2, 6, 6: *Quisquis igitur ex his, quos agere permisimus, vult esse causidicus, eam solam, quam sumit tempore agendi, sibi sciat esse personam, quousque causidicus est, nec putet quisquam honori suo aliquid esse detractum, cum ipse necessitatem elegerit standi et ipse contempserit ius sedendi.* (»Če pa kdo od tistih, ki smo jim dovolili, da tožijo, želi biti odvetnik, naj zagovarja le tistega klienta, ki ga je prevzel, in da je njegov zastopnik le toliko časa, dokler je odvetnik, in naj ne misli, da mu bo čast kakorkoli okrnjena, kajti obveznost, da stoji, si je izbral sam enako, kot je sam zavrnil pravičo sedenja.«) O sodnikovi *ius sedendi* kot nasprotju odvetnikovi *necessitas standi* glej Liva, *Il 'Iudex Pedaneus' nel Processo Privato Romano* (2012), 84 s.

<sup>54</sup> Grimm, *Deutsche Rechtsalterthümer*, 763, r. št. 16: »Wie der könig auf dem thron, sitzt der richter auf einem stuhl, ... Der richter muß sitzen ... sein aufstehen hindert den fortgang der verhandlung.« O sodnikovem sedenju kot simbolični gesti gl. Lepsius, *Das Sitzen des Richters als Rechtsproblem* (2013), 109–130. Gl. tudi SSpgl III, 69 §3.

<sup>55</sup> [D]ey richter sal sitten op syneme richtestole als eyn grysgrimmich lowe und slan den rechteren voit over den luchteren und dencken an dar strenge ordel. Deus (ur.), *Soester Recht: eine Quellen-Sammlung* (1969 ss), 366.

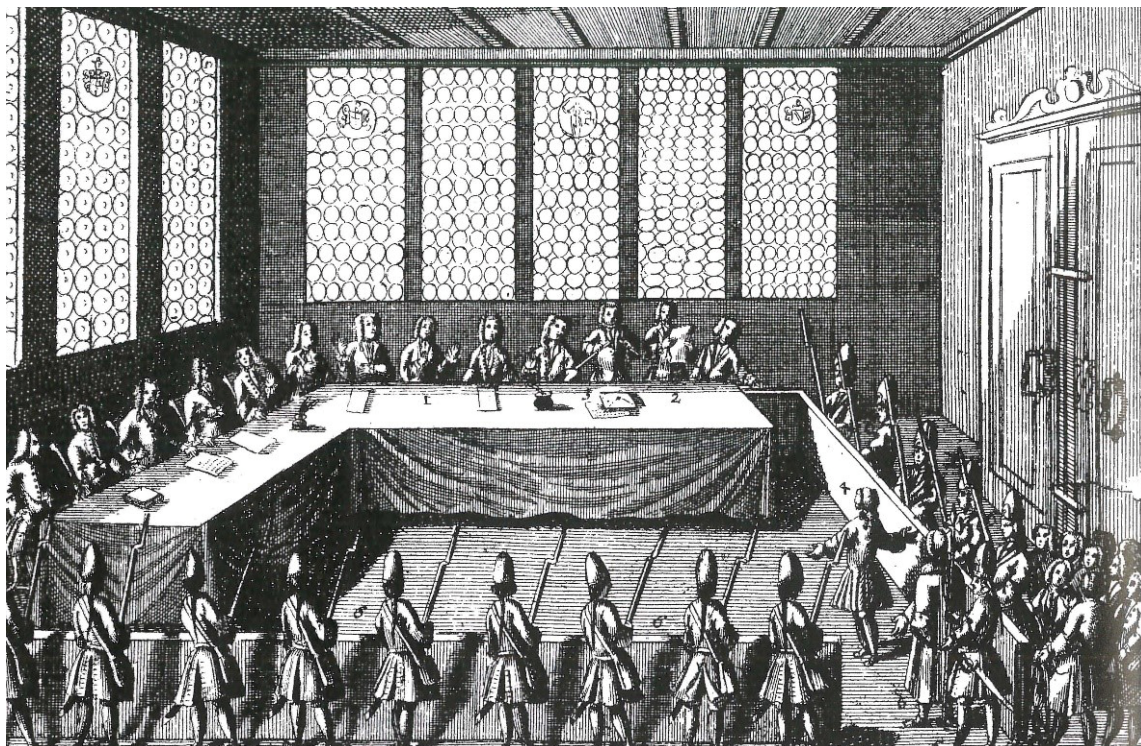

Čeprav tako izrecne omembe sodnikove geste drugod ne najdemo, je zelo verjetno enako pravilo veljalo tudi drugod po Evropi.<sup>56</sup> »Obredna drža« krivega sedenja naj bi simbolizirala sodnikovo neodvisnost in spokojnost, mogoče pa jo je šteti tudi za apotropejsko gesto.<sup>57</sup> Sodnik je moral sedeti zato, da je lahko sproščeno in premišljeno »z mirnim srcem in dušo ... odprl pot pogumu«. <sup>58</sup> Sodnik je smel med sojenjem stati le v času grmenja in epidemij.<sup>59</sup> Stranke so morale ves čas sojenja stati.<sup>60</sup>

Akt preloma sodne palice (Stuttgart, 1738).  
Vir: Schild, *Geschichte des Verfahrens*. V: Hinckeldey, Ch. *Justiz in Alter Zeit* (Rothenburg ob der Tauber 2005), 196.

Za bistveno oblikovno prvino sojenja se je sodnikovo sedenje štelo tudi v rimsko-kanonskem postopku.<sup>61</sup> Baldus je zahtevo, da sodnik sedi, razlagal v luči kanonskega prava in s sklicevanjem na Aristotela: »In veš, da sodniki ponekod običajno ne sedijo, temveč, kot piše Jakob Butriga, stojijo na tribunalu,

<sup>56</sup> Arlinghaus, *Gesten, Kleidung und die Etablierung von Diskursräumen im städtischen Gerichtswesen (1350–1650)* (2005), 476 s; Ostwaldt, *Aequitas und Justitia. Ihre Ikonographie in Antike und Früher Neuzeit* (2009), 103.

<sup>57</sup> Grimm, *Deutsche Rechtsalterthümer*, 763, r. št. 17; Ebel, Fijal, Kocher, *Römisches Rechtsleben im Mittelalter* (1988), 20; Erler, *Der Hochsitz in der deutschen Rechtsgeschichte* (1939), 177; Vilfan (*Pravna zgodovina Slovencev* (1961), 215) navaja rek: »Sédi krivo, sodi pravo.«

<sup>58</sup> Guazzo, *Rechtschaffener Richter*, 1688, C 3r. Navedek po Flechsig, *Von Causenflickern und Rittern der Rechte* (2021), 130.

<sup>59</sup> Kocher, *Zeichen und Symbole des Rechts* (1992), 141; Žepič, *Kužni privilegiji v občepравни doktrini in evropskih civilnih kodifikacijah* (2022), 16.

<sup>60</sup> Šele v 19. stoletju so obtožencu dovolili, da se je usedel, da bi lažje razumel vsebino obtožnice. Döhring, *Geschichte der deutschen Rechtspflege* (1953), 216.

<sup>61</sup> Jungler, *Iudex sedens ex antiquitate derivatus* (1738).

ko razglašajo (sodbo). In zapiši si, da želijo nekateri doktorji civilnega prava reči, da sodba ne sme iziti, če sodnik ne sedi na tribunalu, toda kljub temu zavezuje, ko je izdana, to pa se graja v zadnjem poglavju ‚O pravnih pravilih‘ v *Liber Sextus*. Razlog tega določila je bil v tem, da se s premikanjem telesa premika tudi duša in tedaj ni v razumski stanovitnosti. Ko pa telo sedi, duša intelektualno deluje in zato pravi Aristotel v svoji knjigi o Fiziki, da postane duša s sedenjem in molčanjem preudarna, kajti ne razdaja uma drugim dejavnostim ... Ta slovesnost sedenja je bila vzpostavljena zaradi sodnikovega dostojanstva in je ni mogoče šteti za neznatno slovesnost, temveč za slovesnost substančne narave. In zaradi češčenja sodnikovega veličanstva je bila (ta slovesnost), kot pravi C. 2, 6, 6, 6, tudi uvedena.«<sup>62</sup>

### Sodniški ornat

Konec srednjega veka so v kontinentalni Evropi veljali strogi oblačilni redi, s katerimi je želela oblast vsaki družbeni skupini odmeriti njeno mesto v hierarhično oblikovani stanovski družbi.<sup>63</sup> Kot je razvidno iz iluminacij srednjeveških pravnih knjig (*codices picturati*), denimo Saškega zrcala, v predreceptijskem obdobju sodniki še niso nosili razpoznavne noše z značilno barvo, se je pa kot zunanji sodnikov atribut pojavljalo pokrivalo.<sup>64</sup> Receptcija rimskega prava in (sicer šele konec 18. stoletja povsem udejanjena) profesionalizacija pravosodja, sta soprispevali k poenoteni podobi sodniškega ornata.<sup>65</sup> Za učne juriste se je zlasti v univerzitetnih središčih uveljavila nošnja talarjev.<sup>66</sup> Besedna zveza *clericalis vestitus* ni pomenila kleriškega oblačila, temveč opravo vsakega učenjaka.<sup>67</sup> Srednjeveški jurist je bil redoma »kleriški jurist«, ki je prejel nižje posvečenje.<sup>68</sup> S tem je postal varovana »usmiljenja vredna

<sup>62</sup> *Et scias quod in quibusdam locis de consuetudine iudices non sedent sed stant recit tamen pro tribunali, secundum Jacobum Butriga. Et nota quod quidam doctores iuris civilis dicere vulerunt, quod sententia non debet proferri, nisi iudex sedeat pro tribunali, tamen lata tenet et istud reprobat in capitulo ultimo de regulis iuris libro vi. Et ratio huius statuti fuit, quia cum movetur corpus, movetur anima et non est in soliditate rationis, sed cum sedet corpus, anima laborat circa intellectum et ideo dicit Aristoteles in libro Physic. quod sedendo et quiescendo fit anima prudens, quia non distrahitur intellectus ad aliam operam, ... Ista etiam solennitas sedendi est introducta propter honorem iudicum et non est levis solennitas cum fit de substantia et ob reverentiam maiestatis iudicum introducta ut l. quisquis in fin. § de postul (C. 2, 6, 6, 6). Baldus, *Super VII., VIII., et IX. codicis ... commentaria* (1539), 49.*

<sup>63</sup> O tem Hülsen-Esch, *Kleider machen Leute. Zur Gruppenrepräsentation von Gelehrten im Spätmittelalter* (1998), 225 ss.

<sup>64</sup> Hülle, *Richterkleidung* (1990), 1044.

<sup>65</sup> Ornat (lat. *ornatus*, obleka ali nakit) je bil uradna noša, ki so jo različni dostojanstveniki nosili ob slavnostnih priložnostih, s čimer so izkazovali, da delujejo v svojstvu nekega organa in da ima njihova funkcija posebno performativno razsežnost. Ornat so redoma sestavljali obleka, pokrivalo, rokavice, obuvalo, žezlo ipd.

<sup>66</sup> Ker je plašč z dolgimi rokavi segal običajno do gležnjev (lat. *talus*, gleženj), kar je bilo predpisano v statutih italijanskih pravnih fakultet, se je oblačila oprijela oznaka »talar«. Izvor naj bi imel v tunikah poznorimskih uradnikov. Kasneje je talar postal sinonim za duhovniško oblačilo. V francoskem jeziku se za talar uporablja sinonim *robe*, kar je razvidno iz generičnega poimenovanja visokega uradniškega plemstva (*gens de robe longue, noblesse de la robe*). O tem Schmidt-Wiegand, *Robe* (1990), 1092–1094.

<sup>67</sup> Kaufmann, *Die Geschichte der deutschen Universitäten II* (1888), 82.

<sup>68</sup> Govor je o *clerici coniugati*. O tem Kroeschell, Cordes, Nehlsen-von Stryk, *Deutsche Rechtsgeschichte 1250–1650* (2008), 42 s. Iz angleške besede za sodno slugo (clerc) je razvidno, da je bil ta prvotno klerik. O tem Bringemeier, *Priester- und Gelehrtenkleidung* (1974), 2.



Kip sv. Iva, svetniškega zavetnika juristov, v fasadni niši župnijske cerkve v Gradcu, Joseph Schokottnigg (1742). Svetnik nosi talar, bareto, knjigo in zvitek. (Fotografija: Ivan Smiljanič).

oseba« (*persona miserabilis*). Kdorkoli je posegel v njegovo telesno celovitost, se je podvrgel cerkvenemu sodstvu.<sup>69</sup> Nošnja akademskih oblačil je bila torej predpisana tako zaradi varnostnih razlogov kot zaradi želje po ohranjanju dostojanstva poklicne skupine.<sup>70</sup> Pariški bakalavri so morali od leta 1347

<sup>69</sup> Npr. po konstituciji Friderika Barbarosse, imenovani Authentica »Habita« (1188). Njeno besedilo gl. v Zeumer (ur.), *Quellensammlung zur Geschichte der deutschen Reichsverfassung in Mittelalter und Neuzeit* (1913), št. 14.

<sup>70</sup> Prim. Garzoni, *Piazza universale* (1659), 1035: *Die Kleydung eines Richters soll auch ehrbar vnnnd gleichsamb Majestätisch seyn zur Anzeygung der Ehren vnnnd Nobilitet seines Ampts wie dann jedermänniglich mußbekennen daß es ein hochehrlich vund adelich Ampt ist*. Prim. Amira in Schwerin, *Rechtsarchäologie. Gegenstände, Formen und Symbole germanischen Rechte* (1943), 31; Schäfer, *Imperii insignia* (1989), 18.

naprej priseči, da bodo vedno nosili *capa rotunda*, in sicer *ad honorem totius universitatis*.<sup>71</sup>

Sčasoma so se doktorandi neteoloških študijskih smeri, da bi se razlikovali od klerikov, začeli oblačiti v rdeče talarje z dodanimi ornamentalnimi krznenimi ovratniki, od 15. stoletja pa se kot dodaten atribut fakultetno izobraženih juristov pojavlja bareta.<sup>72</sup> Tudi po tem, ko so zapustili študentske vrste, so učeni juristi še vedno ohranili svoj akademski ornat, kar je neposredno vplivalo tudi na ornat različnih svetnih dostojanstvenikov.<sup>73</sup> Učeni pravniki, tudi sodniki, so v iluminacijah srednjeveških rokopisov prikazani z do gležnjev segajočim plaščem z dolgimi rokavi (*cappa cum manicis*, *cappa manicata*, *tabardum*), ki je bodisi v škrlatni bodisi v roza barvi, praviloma pa je ozaljšan s krznenim ovratnikom.<sup>74</sup> Rdeča je bila tradicionalna sodniška barva, ki naj bi simbolizirala pretakanje človekove krvi in s tem usodnost sodniške vloge.<sup>75</sup> Rdeča je v krščanski simboliki barva Svetega duha, kar je v liturgiji še dandanes razvidno v poimenovanju pravnikom posvečene »rdeče« maše. Ta ponekod napoveduje začetek novega sodnega in študijskega leta.<sup>76</sup>

Sodnik je v upodobitvah redno prikazan s pokrivalom, tipično z rdečo ali črno bareto (*birretum*),<sup>77</sup> celo z diademom s tremi lilijami. Bareta je imela dvojno funkcijo: služila je kot znamenje investiture in tudi znamenje pripadnosti določenemu sloju.<sup>78</sup> Za razliko od magistratskih insignij je bareta v prvi vrsti poklicna insignija učenih doktorjev (*insignium doctoralium*).<sup>79</sup> V zgodnjem novem veku so v nekaterih nemških deželah, da bi okrepili avtoriteto sodišč, zapovedali, da smejo naglavna pokrivala med sojenjem nositi

<sup>71</sup> *Chartularium Universitatis Parisiensis*, 2. del, št. 1185, str. 680.

<sup>72</sup> Bringemeier, *Priester- und Gelehrtenkleidung* (1974), 32.

<sup>73</sup> Schmidt-Wiegand, *Ornat* (1990), 1311.

<sup>74</sup> Hülsen-Esch, *Kleider machen Leute. Zur Gruppenrepräsentation von Gelehrten im Spätmittelalter* (1998), 232.

<sup>75</sup> Kocher, *Zeichen und Symbole des Rechts* (1992), 141.

<sup>76</sup> Rdeča maša se v Katoliški cerkvi obhaja za pripadnike pravniških poklicev in v nekaterih državah tradicionalno začne novo sodno leto. Na njej se s prošnjami obrača na Svetega Duha, da bi pravnike vodil k pravičnemu odločanju. Rdečo mašo so prvič obhajali v Parizu leta 1245. Ime je dobila po plamenom podobnih ognjenih jeziki, ki so simbolizirali Svetega duha, ko so se na binškošni dan spustili na apostole (Apd 2,1–4). Od tod škrlatna liturgična oblačila duhovnikov ter rdeč slavnostni sodniški ornat. O obhajanju maše v čast Svetemu duhu, ki je običajno sledila zaključku starega in napovedovala začetek novega študijskega leta, poroča že glosator Odofredus: *Et est consuetudo diutius obtenta in civitate ista, quod cantatur missa quando liber finitur, et ad honorem sancti Spiritus; et est bona consuetudo et ideo est tenenda.* (»Dolgo ustaljen običaj v tistem mestu [Bologni] je, ko se poje maša, ko je končana knjiga, in sicer v čast Svetemu Duhu; in to je lep običaj, ki se ga je zato potrebno držati.«) Savigny, *Geschichte des römischen Rechts im Mittelalter III* (1822), 244, op. 233.

<sup>77</sup> Hülsen-Esch, *Kleider machen Leute. Zur Gruppenrepräsentation von Gelehrten im Spätmittelalter* (1998), 236. Bareta je bila okroglo ali štirikotno pokrivalo, pogosto ozaljšano z okrasjem, ki so ga nosili posvetni dostojanstveniki, npr. sodniki. Bireta pa je liturgično pokrivalo duhovnikov. Bringemeier, *Priester- und Gelehrtenkleidung* (1974), 126.

<sup>78</sup> Hülsen-Esch, *Kleider machen Leute. Zur Gruppenrepräsentation von Gelehrten im Spätmittelalter* (1998), 244.

<sup>79</sup> *Ibid.*, 245; Kocher, *Zeichen und Symbole des Rechts* (1992), 141.



Učeni sodnik sedi na sodnem stolu, nosi rdečo pokrivalo in rdeči sodniški ornat s hermelinskim ovratnikom. V roki drži knjigo. Iluminacija iz: *Infortiatum*. Latin 14340. Francoska nacionalna knjižnica.

izključno sodniki.<sup>80</sup> V baročni dobi nosijo sodniki tudi lasulje. Lasulja sicer v kontinentalnem pravosodju ni imela enake reprezentančne funkcije kot v angleškem pravosodju. Ponekod se kot znamenji sodnikove službe omenjata tudi prstan in veriga.<sup>81</sup> Med opravo učenih juristov izstopajo tudi rokavice. V Padovi so v 14. stoletju predpisali, da mora bodoči doktor obeh prav (*doctor iuris utriusque*) izpraševalcem pri končnem izpitu podariti usnjene ali svilene rokavice.<sup>82</sup>

Proti koncu 15. stoletja se je v Cesarstvu uveljavil gubast, spredaj odprt plašč z dolgimi in širokimi vrečastimi rokavi (*Schaube*). Po letu 1550, ko ta oprava ni bila več moderna, so se juristi začeli ponovno zatekati k srednjeveškim

<sup>80</sup> Döhring, *Geschichte der deutschen Rechtspflege* (1953), 216.

<sup>81</sup> Baltl, *Rechtsarchäologie des Landes Steiermark* (1957), 50.

<sup>82</sup> Hülsen-Esch, *Kleider machen Leute. Zur Gruppenrepräsentation von Gelehrten im Spätmittelalter* (1998), 248.



Na obsodilno kazensko sodbo  
 pripeti deli razlomljene  
 sodne palice. Sodbo je izdalo  
 mestno sodišče Kahla v današnji  
 zvezni deželi Turingija.  
 Vir: Schild, Geschichte des  
 Verfahrens. V: Hinckeldey,  
 Ch. Justiz in Alter Zeit  
 (Rothenburg ob der Tauber  
 2005), 197.

Actum Cella den 13 May 1707.



Wundersam frucht nach 4. Woch, das  
 Leugß nicht dem nicht Platz, in  
 yunges des dem H. Anblich  
 gestehen, sondern sind erst  
 Aufs die Folge zu abfolung des  
 Anwen Vindes ab geschick; auch  
 H. 9. W. auffinnen des drey Anwen  
 des dem garbischlich Befolgen  
 Schmelzgemeltes Pulver  
 mit nachdem selbst, die ja  
 Brauchig, gefügt, das selbst  
 denen Anwen Vindes nach  
 mehr sind Juchts jedem sind  
 Besondere des geloffen sind  
 selbige sind das gebunden  
 heülich mit Juchts jedes ab  
 besper drey Befügt, die selbe  
 mit sich sind Linder Chirurgen ihre  
 gebrauch gefunden, sondern  
 ferner alle die selbst Anwen  
 denen ungleichung sind sel.  
 Act. 45. & seq. Befundel sel. 12.  
 seitige ferner selbst des geloffen,  
 die Anwen Vindes sind festung

talarjem.<sup>83</sup> V avstrijskih in nemških deželah so sodniki od 16. stoletja po španskem zgledu nosili zadržane in skoraj neugledne črne oprave,<sup>84</sup> kar je bilo denimo v ostrem nasprotju s francoskimi opravami sodnikov, zlasti na njihovih najvišjih sodiščih (*parlements*).<sup>85</sup> Ko so skušali v 17. in 18. stoletju nemški sodniki nadoknaditi modni zaostanek za francoskimi kolegi, jih je Stieler zasmehoval, da več ur stojijo pred ogledali, da si pripravijo lasuljo in počesejo brado, da nimajo nobene resne želje za študij in da so pohajkovalci, za katere je vsak dan nedelja.<sup>86</sup>

Sodnikov talar je ponekod ozaljšan s perlami ali drugim okrasjem, ki je izkazovalo njegovo posebno dostojanstvo in družbeno moč. Sodnike iz cerkvenih vrst prepoznamo po tonzuri in rdečem plašču brez krznenega ovratnika.<sup>87</sup> Zdi se, da je oprava mestnih sodnikov, ki niso bili plemiči, temveč meščani, ponekod začela spominjati na plemiško opravo. Ne preseneča, da je Državni policijski red leta 1530 po izčrpnih opredelitvi, kaj sme nositi plemstvo, določil, da enaki privilegiji veljajo tudi za »doktorje in njihove soproge, da namreč nosijo obleke, nakit, verige, zlati prstan in druge stvari, ki pritičejo njihovemu stanu in svobodi«. <sup>88</sup> Leta 1577 je nadvojvoda Karel v Policijskem redu za Notranjo Avstrijo sodnikom prepovedal nositi žamet, damast, svilo in saten ter srebrn in zlat nakit, saj je bilo navedeno dovoljeno le plemstvu in s plemstvom izenačenim privilegiranim poklicnim skupinam.<sup>89</sup> Med tako imenovano »plemstvo zaradi znanosti« (*nobilitas propter scientiam*) je sodila skupina učenih juristov,<sup>90</sup> kar pa mestni sodniki v notranjeavstrijskih deželah vse do sredine 18. stoletja praviloma niso bili.<sup>91</sup>

<sup>83</sup> Hülle, *Richterkleidung* (1990), 1044.

<sup>84</sup> Döhring, *Geschichte der deutschen Rechtspflege* (1953), 217.

<sup>85</sup> Francoski sodniki so nosili bogate rdeče toge z natančno predpisano sestavo (žamet, svila, saten, taft) in hermelskim ovratnikom ter zlato tkane barete. De La Roche-Flavin, *Treize Livres des parlements de France* (1617), 8. knjiga.

<sup>86</sup> *Das sind die Pflastertreter mit Perüquen / und aufgeknepelten Hofbarten / die zwey Stunden / vor dem Spiegel stehen / wenn sie ins Collegium oder zu Tisch gehen wollen. Lernen an statt der Rechte eine Französische Mine und Complimente machen / und wenn sie etwas schreiben, so ist's ein Jungserbrief, oder ein Sonnet auf einen unfreundlichen Blick den ihnen Jungser Lißchen gegeben. Spaziergänger, so alle Tage Sonntag halten / von denen gedachter.* Zanimiv je Stielerjev zbadljiv dodatek: *Qui vult Sanctorum celebrare singula festa, non poterit clarè cum Codice scire Digesta.* (»Kdor želi praznovati vsak svetniški praznik, ne more jasno s kodeksom poznati Digest.«) Stieler, *Der teutsche Advokat* (1678), 136.

<sup>87</sup> Hülsen-Esch, *Kleider machen Leute. Zur Gruppenrepräsentation von Gelehrten im Spätmittelalter* (1998), 230.

<sup>88</sup> Senckenberg; Schmauß (ur.), *Neue und vollständigere Sammlung der Reichs-Abschiede* (1747), 594.

<sup>89</sup> Ordnung guter Policey (Augsburg, 1588 [1577]), s. v. *Von Advocaten* in *Von Doctorn*.

<sup>90</sup> Kdor je pridobil naslov doktorja obeh prav, je bil izenačen z nižjim plemstvom. Gre za enega izmed redkih primerov vertikalne družbene prehodnosti, ki je bila neodvisna od položaja ob rojstvu ali od premoženja in se je najtesneje približala položaju v okviru cerkvene hierarhije, kjer se je lahko teoretično vsakdo povzpел od najrevnejšega študenta do najvišjega cerkvenega položaja. O tem Grundmann, *Vom Ursprung der Universität im Mittelalter* (1957), 19 in 24. Kot ugotavlja Kantorowicz (*The King's Two Bodies* (1997), 124), so doktorji prava že v 13. stoletju dosegli, da se jim priznava grofovska čast in da se jih ob bok cerkvenemu (*militas coelestis*) in posvetnemu plemstvu (*milita equestris*) uvršča kot tako imenovano *militia legum* (tudi: *milita litterata* oziroma *doctoralis*). Fitting, *Das Castrense peculium in seiner geschichtlichen Entwicklung und heutigen gemeinrechtlichen Geltung* (1871), 547.

<sup>91</sup> Več o tem Žepič, *Transmissio actorum: pošiljanje sodnih spisov učenim pravnikom s poudarkom na razvoju v avstrijskih dednih deželah* (2022), 12–14.

Obsodilna kazenska sodba  
razglašena »v imenu našega  
Gospoda Jezusa Kristusa«, ki sta  
ji dodana oba konca prelomljene  
sodne palice.  
Zgornjeavstrijski muzej v Linzu.  
Vir: Schild, Die Geschichte der  
Gerichtsbarekeit (1980), 169.

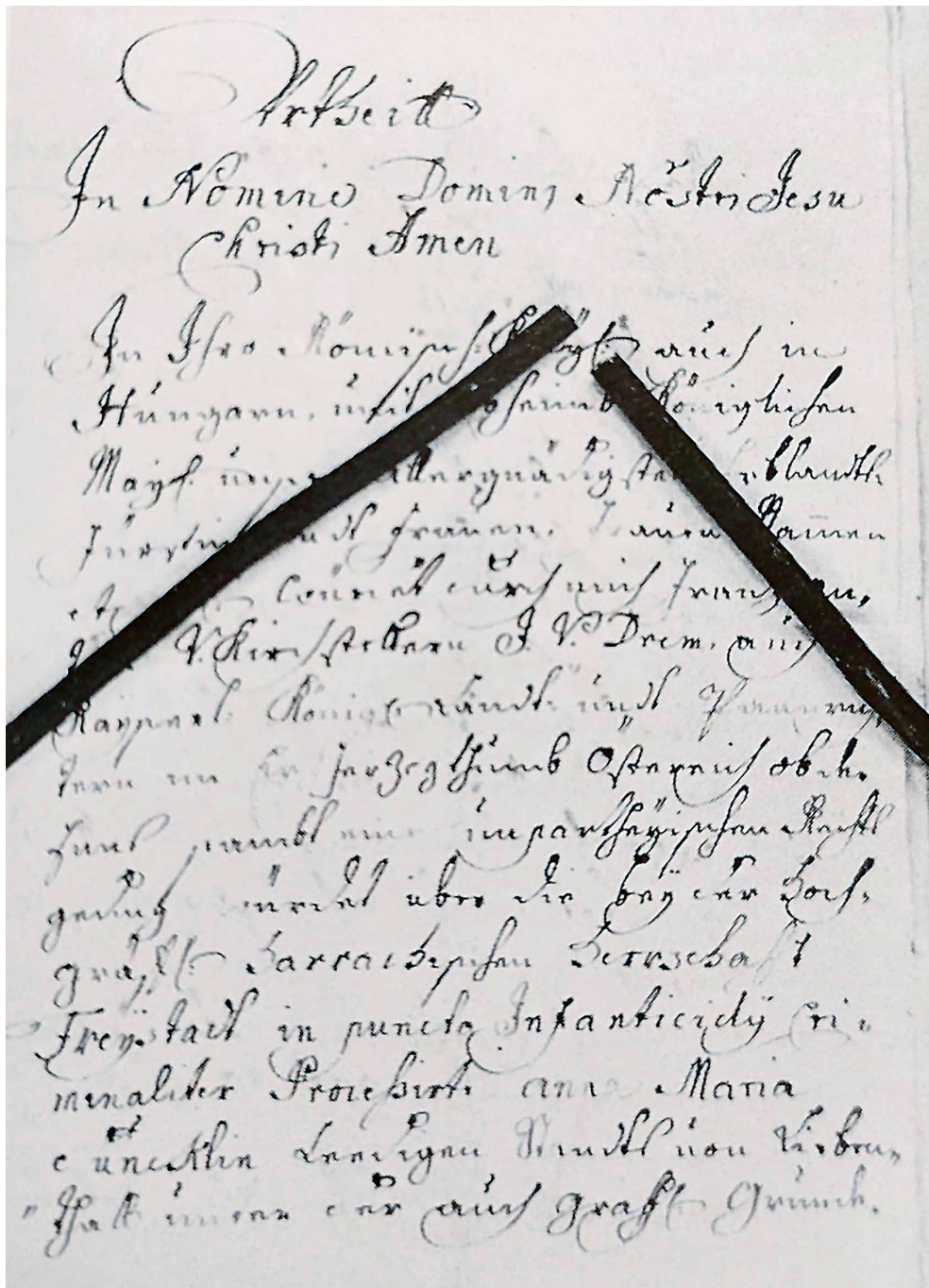

## Knjiga

Učeni sodnik je za razliko od srednjeveškega priučenega, laičnega sodnika prikazan s knjigo. Ta je bila od nekdanj insignija učenega jurista.<sup>92</sup> Ilustratorji so želeli s tem atributom običajno opozoriti, da se je moral sodnik pri sojenju sklicevati na pisano pravno pravilo in tako samega sebe dojemati zgolj kot »usta zakona«.<sup>93</sup> Knjiga je sicer lahko predstavljala bodisi enega od obeh srednjeveških *corpora* – *Corpus iuris civilis* ali *Corpus iuris canonici* – bodisi Sveto pismo.

Janez iz Viterba je leta 1238 zapisal, da so bili sodniki tako rekoč duhovni, saj da je sodnik posvečen z Božjo navzočnostjo kar se je zrcalilo v tem, da je sodnik pred vsakim sojenjem položil prisego (*sacramentum*) in na mizi ves čas sojenja imel izvod Svetega pisma.<sup>94</sup> Tudi znameniti kanonist Hostiensis poroča, da je moral sodnik po prisegi, da bo sodil pravično, med sojenjem držati Sveto pismo.<sup>95</sup> Hostiensis je pri tem povzel Justinijanovo konstitucijo C. 3, 1, 14, ki je narekovala, da mora sodnik pred izrekom sodbe priseči na evangelij: »Odrejamo, da sodniki, ki odločajo po rimskem pravu, ... ne smejo začeti začetne faze sodnega postopka, če pred sodniški stol ne postavijo Svetega pisma; in to naj tam ne ostane le na začetka postopka, ampak tudi v vseh fazah obravnave do samega konca in branja končne sodbe.«<sup>96</sup>

## Sklep

Po zgodovinskem pregledu sodnih insignij v kontinentalni Evropi lahko sklenemo, da je bila sodnikova zunanja simbolna podoba v luči tako partikularnopravnega kot tudi občepravnega razvoja precej ubrana.

Razvojno cezuro v zgodovini insignij predstavlja 19. stoletje, ki nekatere stare insignije nadomesti z novimi. Najočitnejša primera sta odprava uporabe sodniške palice in meča, čemur je gotovo botrovalo preseganje miselnosti fevdalne družbe in z njo asociiranega krutega kazenskega pravosodja. Sodniška veriga, ki jo v prenekaterih sodobnih pravnih redih srečamo kot osrednji

<sup>92</sup> Lück, Insignien, stolp. 1255–1256; Bauer, Das Recht im Bild. Bildquellen des Mittelalters als Informationssträger für die Rechtsgeschichte (2006), 282.

<sup>93</sup> Montesquieu, *De l'esprit des lois* (1822), 320.

<sup>94</sup> [N]am iudex alias sacerdos dicitur quia sacra dat ...; et alias dicitur: iudex dei presentia consecratur (C. 3, 1, 14, 2) ... dicitur etiam, immo creditur, esse deus in omnibus pro hominibus (C. 2, 58 (59), 2, 8). Janez iz Viterba, De regimine civitatum, c. 25, ed. Gaetano Salvemini, v: *Bibl. jurid. med. aevi*, 111, 226 (navedek po Kantorowicz, *The King's Two Bodies* (1997), 122, op. 105).

<sup>95</sup> *Debet autem iudex evangelia a principio usque ad finem coram se tenere, sciturus quod sicut iudicatur homines, et ipse iudicabitur a Deo. Hostiensis, Summa Aurea*, Venetiis 1570, lib. 2, tit. 1, f. 117v, num. 10. O tem Decock, *Theologians and Contract Law* (2013), 27.

<sup>96</sup> *Iust. C. 3, 1, 14.*

reprezentančni simbol (vrhovnega) sodišča, se pred 19. stoletjem zunaj univerzitetnega okolja in mestne magistrature le redko pojavlja.<sup>97</sup> Enako ahistorična kot sodniška veriga je tudi raba »sodniškega kladivca« (*gavel*), ki ima domovinsko pravico v angloameriški pravni kulturi. Zanimivo je tudi, da od 19. stoletja dalje sodnik ob izreku sodbe, ki je ključen sodni performativni akt, enako kot stranke in javnost stoji.<sup>98</sup> Gesta, ki jo danes lahko štejemo za izraz spoštovanja do izreka sodbe v imenu vladarja oziroma ljudstva,<sup>99</sup> v starejši evropski pravni zgodovini nima primere. Vse do 19. stoletja so sodniki *moraliter* med postopkom in izrekom sodbe *sedeti*. Pravzaprav se je pri nas kot edina zgodovinsko izpričana sodniška insignija ohranila le sodniška toga.<sup>100</sup>

Podobe sodnika v srednjeveških rokopisih sicer ne smemo nekritično jemati kot merodajnega prikaza njegove dejanske pojavnosti. Iluminacije so bile v vsem svojem simbolizmu način komunikacije. Slednja je njihovem uporabniku posredovala sporočilo o pravniškem *habitusu*, celoviti podobi (»image«) pravnika, ki ga oblikuje in mu hkrati narekuje življenjski slog, jezikovni kod, okus in zunanjo pojavnost, ki se izraža prek obleke, drže in simboličnih znamenj (insignij).<sup>101</sup> Sodobni pomen sodniškega ornata (poleg povsem praktičnega razlikovanja procesnih vlog glede na barvo toge) je v sodnikovem simbolnem razosebljanju (depersonalizaciji). Medtem ko opravlja službeno funkcijo, zasleduje javni in ne osebni interes. Sodniške insignije izgrajujejo identiteto sodnikov kot poklicne skupine, stranke, ki imajo z njimi opravka, pa opominjajo, da imajo opraviti s transpersonalno državno institucijo, ki naj jo organ prek insignij – opredmetenj abstraktne pravne osebe – zgolj predstavlja.

<sup>97</sup> O verigi Lüeck, Kette (2011), stolp. 1717–1720.

<sup>98</sup> Po 4. odstavku 322. člena Zakona o pravnem postopku morajo vsi navzoči (vključno s sodnikom) stoje poslušati branje izreka sodbe. Enako določa tudi 5. odstavek 360. člena Zakona o kazenskem postopku.

<sup>99</sup> Erler, Richterstuhl (1990), 1058.

<sup>100</sup> Gl. 167. člen Sodnega reda (Uradni list RS, št. 87/16 in 127/21), ki določa, da je službeno oblačilo sodnika sodniška toga, tj. posebno vrhnje oblačilo črne barve. Kroj in blago toge sta enotna za vse sodnike. V 168. členu je določeno, da mora imeti sodnik na levi rami toge pripeto znamenje sodnika, ki ga sestavljata trak in priponka. Trak je črne barve in je na sprednjem spodnjem robu enake barve kot priponka. Priponka je okrogli znak s tehtnico. Sodniki prvostopenjskih sodišč imajo priponko bele barve, sodniki višjih sodišč rdeče barve in sodniki vrhovnega sodišča zlate barve. Predsednik vrhovnega sodišča ima okoli vratu še verigo zlate barve. Po 169. členu Sodnega reda je sodnik zavezan nositi togo prek svojega oblačila pri opravljanju sodniške službe, vselej pa pri vodenju in sodelovanju na narokih, glavnih obravnavah, sejah senata, sejah sodnega sveta in personalnih svetov, na občni seji, ob prisegah sodnikov porotnikov in notarjev ter na letnih konferencah sodnikov. Na zaprtih sejah senata nošenje toge ni obvezno. Pri zunanjem poslovanju in kadar sodnik v javnosti nastopa kot predstavnik sodišča, ima na svojem običajnem oblačilu sodniško priponko. Sodnik je dolžan skrbeti za dostojen videz in vzdrževanje toge. Po 20. členu Zakona o ustavnem sodišču (Uradni list RS, št. 64/07 – uradno prečiščeno besedilo, 109/12, 23/20 in 92/21) v zvezi z 9. členom Poslovnika Ustavnega sodišča (Uradni list RS, št. 86/07, 54/10, 56/11, 70/17 in 35/20) tudi ustavni sodniki nosijo službena oblačila, kadar javno izvršujejo svojo funkcijo. Službeno oblačilo je ogrinjalo, katerega obliko in barve določi Ustavno sodišče. O drugih sodniških insignij (npr. sodnem stolu) in o sorodnih vprašanjih, denimo o prostorski zasnovi razpravne dvorane, zakonodaja ne daje podrobnejših napotil. Po 28. členu Sodnega reda morata biti v vsaki razpravni dvorani in v prostorih, kjer so seje senatov z udeležbo strank, nameščena grb Republike Slovenije in ura, pri čemer naj bi bil grb praviloma nameščen na steni za sodnikom, ura pa na nasprotni steni.

<sup>101</sup> O pojmu *habitus* gl. temeljno Bourdieu, *Esquisse d'une théorie de la pratique* (2000), 256 ss. O tem Rehbein, *Die Soziologie Pierre Bourdieus* (2016), 86–87.

## Slovenske sodniške insignije

### Pregled ohranjenih sodniških mečev in palic<sup>102</sup>

Sodniške palice in sodniški meči so najbolje ohranjen del sodnih insignij na Slovenskem. Večinoma jih hranijo državni muzeji, nekaj pa jih je tudi v zasebni lasti. V naši knjigi se največ posvečamo insignijam ptujskega mestnega sodnika, omeniti pa še moramo, da sta poleg ptujskega meča ohranjena še sodna meča iz Maribora in Celja, poleg ptujske sodniške palice, pa poznamo še deset drugih, pri čemer gre v devetih primerih za insignije mestnih oziroma trških sodnikov, kar potrjujejo napisi ali grbi (na šestih palicah) oziroma bolj ali manj zanesljiv izvor predmetov.<sup>103</sup> Ena palica pa naj bi pripadala teharskemu sodniku, imenovanemu sodin ali šepe.<sup>104</sup> Po Janku Orožnu so bili v Teharjah in okolici živeči svobodni kmetje potomci staroslovenskih kosezov in so jim njihove pravice potrdili morda že vovbrški, gotovo pa celjski grofje. »Teharčani so si vsako leto volili sodina (šepa) in njegove svetovalce (senjorje), ki so upravljali občinsko premoženje, izvrševali nižje sodstvo ter pobirali dajatve za gosposčino in davke za državo.«<sup>105</sup> Privilegij jim je potrdil nemški kralj Ferdinand I. z novo listino leta 1537. Sodnika je po izvolitvi potrdil vice-dom in mu izročil žezlo. Vprašanje je, ali je palico oziroma žezlo iz 17. stoletja, ki ga že od leta 1889 hrani celjski muzej, res mogoče nedvomno povezati s teharskimi plemiči in z listino iz leta 1537 – na predmetu ni nobenega napisa ali znaka, pa tudi podatki o provenienci so nezanesljivi.<sup>106</sup>

Med sodniške palice sodijo tudi palice, ki so jih imeli župani kot predsedniki ljudskih sodišč, in tako imenovane gorske palice. Te so bile znamenje nižje

<sup>102</sup> Za to poglavje prim. Nabergoj, Vidmar, Milič, *DISES GERIHT SWERT HAT LASEN MAHEN ...* O insignijah ptujskega mestnega sodnika (2003), 73–77.

<sup>103</sup> Pokrajinski muzej Maribor hrani tudi »žezlo v obliki tordiranega stebrička s kapiteloma na obeh straneh in svedrasto zvitem držajem« iz rezljanega, pozlačenega in barvanega lesa. Dolga je 63 cm. Predmet z inv. št. N 12130, pridobljen morda leta 1949, naj bi bil morebiti »del sakralne plastike«, izviral pa naj bi iz Lenarta v Slovenskih Goricah. Podatki niso zanesljivi, zanje se zahvaljujem kustosinji Tini Varl.

<sup>104</sup> Nem. *Schöppe*, *Schöffe*; slov. v različnih virih tudi šepon, sodja, skabin – sodniška funkcija, ki izhaja iz prisedniškega zbora fevdalne veče.

<sup>105</sup> *Krajevni leksikon Slovenije* (1976), 96, geslo Teharje.

<sup>106</sup> Glej *Krajevni leksikon dravske banovine* (1937), 105. V inventarni knjigi PM Celje je za provenienco žezla zapisano: »domnevno iz Teharij«. Za podatek se lepo zahvaljujem kustosu Alešu Stoparju. Za palico prim. Baltl, *Rechtsärcheologie des Landes Steiermark* (1957), 87, št. 157, in sl. (Abb.) 36/4, ki navaja »Schöffenstab« iz Mozirja (Prašberg), datirano v 18. stoletje.

sodne oblasti in pravice gorskega gospoda do denarnih glob in do dajatev, v rokah pa so jih držali (vino)gorski gospodje ali njihovi namestniki, ko so predsedovali zboru slovenskih vinogradnikov.<sup>107</sup> Edini nam znani primerek gorske palice izvira iz Bele krajine in je danes v Slovenskem etnografskem muzeju.<sup>108</sup>

Najstarejša izmed ohranjenih palic je srebrna, z medenino okrašena palica ljubljanskega mestnega sodnika, ki jo hrani Mestni muzej Ljubljana in so jo v literaturi doslej že obravnavali zaradi grba mesta Ljubljane, pritrjenega na spodnjem delu.<sup>109</sup> Ta palica je edina srednjeveška, po Otorepcu je datirana v sredino 15. stoletja, na vrhu pa ima vrezan napis »L. P. / 1500 / RICHT«, ki razkriva ime ljubljanskega sodnika Leonharda Praunspergerja.<sup>110</sup> Da je to sodniška palica, priča tudi napis na medeninastem traku, spiralno ovitem okoli palice, z vrezanimi črkami: »SALVE / SANCTA / IUSTICIA«.<sup>111</sup> Preostale sodniške palice so novoveške, datirane v 17. oziroma 18. stoletje, ena pa v začetek 19. stoletja.

Seznam vseh doslej zbranih sodniških mečev oziroma palic (razen ptujskih) je torej tak:

1. Meč mariborskega mestnega sodnika in nožnica meča; 1777, kovina, žamet, posrebrena medenina; dolžina meča 83,5 cm, napis na nožnici: »F I W / 1777«, hrani Pokrajinski muzej Maribor, inv. št. N. 7686
2. Meč celjskega mestnega sodnika in nožnica meča; 1701, kovina, les, tkalina; dolžina meča 121,5 cm, dolžina nožnice 100,8 cm, napis na nožnici: »I. R. P. / 1701«, hrani Pokrajinski muzej Celje, inv. št. O/302;<sup>112</sup>

<sup>107</sup> Vilfan, Očrt slovenskega pravnega narodopisja (1944), 243. Prim. Vilfan, *Pravna zgodovina Slovencev* (1961), 353–354. Gorske palice (nem. Bergstab), ki jo je imel gorski gospod po funkciji kot sodni gospod (nem. Gerichtsherr), ne gre zamenjevati s sodniško palico (nem. Richterstab), s katero je po Dolencu ponekod na vinogorskih zborih sodil starešina sodnikov – prisednikov; glej Dolenc, *Pravna zgodovina za slovensko ozemlje* (1935), 281 in 283.

<sup>108</sup> Omembo in upodobitev te gorske palice glej v: Vilfan, Očrt slovenskega pravnega narodopisja (1944), 243, sl. 119, in Vilfan, *Pravna zgodovina Slovencev* (1961), 215. Palica je bila leta 1986 na razstavi Narodnega muzeja – glej *Slovenci v šestnajstem stoletju* (1986), str. 15, kat. št. 150, z datacijo v leto 1733. Kopijo palice - original je sredi 80. let 19. stoletja tedanjemu Rudolfinumu v Ljubljani priskrbel Ivan Kapelle iz Metlike – hrani Belokranjski muzej v Metliki.

<sup>109</sup> Za upodobitev glej Fabjančič, *Zgodovina ljubljanskih sodnikov in županov 1269–1820* (1998), 90, sl. 16; omemba »sodne palice« je na str. 187–188. Za grb glej Otorepec in Jurečič, *Zgodovina grba mesta Ljubljane* (1996), 33. Prim. kataloško enoto v: *Slovenci v šestnajstem stoletju* (1986), 10, kat. št. 59, ki navaja "Sodniško žezlo, Ljubljana, okoli 1500, srebro, Mestni muzej, Ljubljana, inv. št. 1536"!

<sup>110</sup> Leonhard oziroma Lenart Praunsperger je bil mestni sodnik v letih 1497/98 in 1500. Prim. vgraviran napis »L. P. / 1500 / RICHT«, ki se nanaša na istega sodnika, na srebrnem pečatniku mesta Ljubljane iz sredine 15. stoletja, danes shranjenem v Mestnem muzeju Ljubljana (Otorepec, *Srednjeveški pečati in grbi mest in trgov na Slovenskem* (1988), 92–93; Žvanut, *Zbirka pečatnikov v Narodnem muzeju Slovenije* (1993), 18 in 101, kat. št. 93; a glej tudi: *Slovenci v šestnajstem stoletju* (1986), 11, kat. št. 60; pečatnik je zdaj last Mestnega muzeja Ljubljana).

<sup>111</sup> »Pozdravljena, sveta Pravičnost!« Prim. napise na petih sodniških mečih linških sodnikov iz 16. oziroma 17. stoletja, od katerih štirje vsebujejo napis SALVA IUSTITIA/IUSTICIA, po Baltlu v pomenu »zaščiten« oziroma »nepoškodovana« Pravičnost (Baltl, *Die Linzer Stadtrichterschwerter* (1967), 131 in 134). Prim. tudi Böhm, *Ueber Schwertinschriften* (1874), 484. Naš predmet sem si ogledal v Mestnem muzeju Ljubljana; za ogled in podatke se lepo zahvaljujem kustosinji Ireni Žmuc.

<sup>112</sup> Za podatke se lepo zahvaljujem upokojeni kustosinji Tatjani Badovinac..



Meč mariborskega mestnega sodnika in nožnica meča  
(Fotografija: Andrej Furlan, Pokrajinski muzej Maribor)



Meč celjskega mestnega sodnika  
in nožnica meča  
(Fotografija: Arhiv Pokrajinskega muzeja Celje)





Sodniško žezlo ljubljanskega  
mestnega sodnika.  
(Fotografija: Andrej Peunik, Muzej  
in galerije mesta Ljubljane).



3. Palica (»sodniška palica«, »žezlo«) ljubljanskega mestnega sodnika; 15. stoletje, srebro, medeninast okras, dolžina 73 cm, napisa (glej zgoraj!), mestni grb; hrani Mestni muzej Ljubljana, inv. št. 1536;
4. Palica (»sodniška palica«) krškega mestnega sodnika; 1628, les, pozlačeno srebro, medeninast okras, dolžina 79,3 cm; napisi: »M K GURKFELD / STOT 1628 / M. P.«, mestni grb in habsburški znak dvoglavega orla; hrani Posavski muzej Brežice, inv. št. 892;<sup>113</sup>

<sup>113</sup> Dar občine Krško Posavskemu muzeju Brežice po drugi svetovni vojni. Upodobitev v: *Krško skozi čas* (1977), str. 37. Za podatke o palici se lepo zahvaljujem upokojeni kustosinji Posavskega muzeja Brežice Vlasti Dejak.

Sodniška palica krškega  
mestnega sodnika  
(Fotografija: Tomaž Lauko,  
Narodni muzej Slovenije)



Sodniška palica mariborskega  
mestnega sodnika  
(Fotografija: Boris Farič,  
Pokrajinski muzej Maribor)

Sodniško žezlo iz Žužemberka (1642), 39 cm. Balustrsko oblikovano medeninasto sodniško žezlo s popkastim glavičem je bilo znamenje trškega sodstva. Nanj so prisegali novi sodniki, prisedniki in novo sprejeti tržani. Reliefni napis priča, da ga je uporabljal žužemberški sodnik Gregor Bukovec (napis: GREGER WVCKOW ITZ. M. R. I. S.). Narodni muzej Slovenije, inv. št. 14324. (Fotografija: Tomaž Lauko, Narodni muzej Slovenije)



5. Palica (»žezlo«, »sodniška palica«) mariborskega mestnega sodnika; 1641, les, srebro, dolžina 94,3 cm, napis: »16.41 / HANS / KASOLL / DER. ZEIT / STAT / RICHTER«, mestni grb; hrani Pokrajinski muzej Maribor, inv. št. 6276 N. 7684;<sup>114</sup>
6. Palica (»sodniško žezlo«) žužemberškega trškega sodnika; 1642, medenina, dolžina 39 cm, napis: »GREGER / WVCKOW / ITZ. M. R. I. S. / 1642«; hrani Narodni muzej Slovenije, inv. št. 14324;<sup>115</sup>
7. Palica (»sodniško žezlo«) radovljiškega mestnega sodnika; 17. stoletje, posrebrena medenina, dolžina 65 cm; hrani Narodni muzej Slovenije, inv. št. 584;<sup>116</sup>
8. Palica (»sodniško žezlo«) sodnika, »domnevno iz Teharij«; 17. stoletje, posrebrjen baker, medeninast okras, dolžina 59,2 cm; hrani Pokrajinski muzej Celje, inv. št. KZ 280;<sup>117</sup>

<sup>114</sup> Prvič razstavljena na kulturnozgodovinski razstavi v Gradcu leta 1883; glej Catalog (1883), 253, št. 618 (»Stadtrichterstab von Marburg (schwarzes Holz mit Silberbeschlügen und der Inschrift: Hanns Käsoll, Stadtrichter, 1641).«). Glej Šetinc, *Zlatarstvo na slovenskem Štajerskem* (1971), 42, kat. št. 38, z navedeno dolžino 96 cm. Prim. katalog razstave *Kulturne dragotine Slovenije* (1983), 22, kat. št. 156, kjer je sicer zapisana dolžina »žezla« 94,3 cm, ki jo navaja tudi inventarni karton s celotno inv. št. 6276 N.7684 (za podatek se lepo zahvaljujem kustosinji Tini Varl).

<sup>115</sup> Prvič omenja palico (”Richterscepter”) August Dimitz, ki jo je videl v žužemberški občinski pisarni pred letom 1886 (Dimitz, Ueber Archive und Siegel der Städte und Märkte in Krain (1886), CLX). Upodobitev palice v: Vilfan, *Pravna zgodovina Slovencev* (1961), 215; objava in upodobitev v: *Nekaj dragocenosti* (1971), 136 (avtor Ferdinand Tancik), in Žargi, *Zgodovina gradu in trga Žužemberk* (2003), 62. Vršček palice je bil naknadno odlomljen, kar dokazuje risba Petra Žmitka iz leta 1905, ki jo hrani Narodni muzej Slovenije. Napis, ki datira palico, v objavi iz leta 1971 ni bil točno prepisan oziroma razložen: kratica M.R.I.S. (”Marktrichter in Seisenberg”) dokazuje, da je bil Gregor Bukovec leta 1642 ”trški sodnik v Žužemberku”. O ”sodniškem žezlu” (brez omembe napisa!) in sodniku Gregorju Bukovcu, ki je bil glede na knjigo sodnih protokolov za leta 1656-1687 in glede na trško knjigo za leta 1687-1890 trški sodnik v letih 1658, 1659, 1664 in 1665, glej tudi: Golec 2000, str. 34 in op. 43 ter str. 38.

<sup>116</sup> Po inventarni knjigi je palico muzeju podaril grof Vincenc Thurnski leta 1833. Objava in upodobitev palice v: *Nekaj dragocenosti* (1971), 136.

<sup>117</sup> Omemba in upodobitev palice v: *Vodnik po zbirkah Pokrajinskega muzeja Celje* (1993), 72. Za podatke se lepo zahvaljujem kustosu Pokrajinskega muzeja Celje Alešu Stoparju.

Sodniško žezlo radovljiškega mestnega sodnika (17. stol), 65 cm. Posrebrena medenina. Narodni muzej Slovenije, inv. št. 584. (Fotografija: Tomaž Lauko, Narodni muzej Slovenije)



Sodniško žezlo, domnevno s Teharj (17. stol), 59 cm. Sodniško žezlo je izdelano iz posrebrenega bakra in krašeno z medeninastim okrasjem. V muzej je bilo preneseno iz bližnjega naselja Teharje i n je datirano v 17. stoletje. Pokrajinski muzej Celje, i nv. št. KZ 280. (Fotografija: Arhiv Pokrajinskega muzeja Celje)

Sodniška palica trškega sodnika  
v Rogatcu  
(Fotografija: Tomaž Lauko,  
Narodni muzej Slovenije)



Roka pravice iz Ljubljane  
(Fotografija: Andrej Peunik,  
Muzej in galerije mesta Ljubljana)



9. Palica (»sodniško žezlo«) kostanjeviškega mestnega sodnika; 2. polovica 18. stoletja, pozlačen les, medenina, dolžina 67,5 cm, mestni grb; hrani Galerija Božidar Jakac, Kostanjevica na Krki, nima inv. št.,<sup>118</sup>
10. Palica (»žezlo«) mokronoškega trškega sodnika; 2. polovica 18. stoletja, medenina, dolžina 52 cm; zasebna last.<sup>119</sup>
11. Palica (»sodniška palica«) brežiškega mestnega sodnika; novi vek, pozlačen les, bakren okras, dolžina 34,3 cm; hrani Posavski muzej Brežice, inv. št. 891;<sup>120</sup>
12. Palica trškega sodnika v Rogatcu; 18. stoletje, rezljan/stružen in barvan les, kovina, dolžina 63 cm, trški grb; hrani Pokrajinski muzej Maribor, inv. št. N. 7683.<sup>121</sup>

V literaturi smo našli omembo sodniške palice še za tri kraje, za Metliko, Škofjo Loko in Lož, čeprav je seveda jasno, da je palico kot znamenje sodne oblasti moral imeti praktično vsak mestni ali trški sodnik. Palico metliškega mestnega sodnika je poleg ljubljanske, radovljiške in žužemberške očitno moral poznati Josip Žontar, vendar drugih podatkov o njej ni navedel, zato ne vemo, kje je shranjena.<sup>122</sup> Le splošno o takšni palici (seveda ne o prav tem konkretnem primerku) govori vir z dne 29. septembra 1588, ki opisuje volitve metliškega mestnega sodnika, tedaj še zadnjič po starem običaju. »Sodno palico« in ključe (mestnih vrat) sta tedaj, na dan sv. Mihaela (v srednjeveški ikonografiji sicer »tehtavca duš« v prizoru Poslednje sodbe) na oltar župnijske cerkve položila dotedanji mestni sodnik in starešina ter zbrane meščane prosila za razrešitev svoje funkcije; temu so sledile volitve.<sup>123</sup> Sodniško palico loškega mestnega sodnika je ob opisu volitev mestnega sodnika, kakor jih dokumentira nedatiran vir, verjetno iz 17. stoletja, omenil Pavle Blaznik. Na dan volitev »po prastarem postopku«, v nedeljo pred praznikom sv. Jurija (24. aprila), je namreč stari sodnik na slovesnosti v cerkvi sv. Jakoba »sodnijsko palico« predal zastopnikom gmajne, po volitvah pa je na dan sv. Marka (25. aprila) v rotovžu to palico izročil novemu sodniku.<sup>124</sup> Boris Golec pa je za Lož

<sup>118</sup> Omemba in upodobitev palice v: Dejak et al., *Zrcaljenja* (2002), 10, in v: Golec, Glavni poudarki k topografiji Kostanjevice v stoletjih mestne avtonomije (2003), 173, sl. 20. Za podatke o palici se lepo zahvaljujem kustosinji Galerije Božidar Jakac Katji Ceglar.

<sup>119</sup> Predmet je bil do nedavnega razstavljen v Dolenjskem muzeju v Novem mestu. Objava in upodobitev v: Golec, Trg Mokronog od nastanka do odprave trške avtonomije (2003b), 47. Za podatke o palici se lepo zahvaljujem kustosinji Dolenjskega muzeja Marjeti Bregar.

<sup>120</sup> Prvič razstavljena na kulturnozgodovinski razstavi v Gradcu leta 1883; glej *Catalog der Ausstellung culturhistorischer Gegenstände veranstaltet zur Feier der 600jährigen Regierung des Hauses Habsburg in Steiermark* (1883), 253., št. 621 (»Stadtrichterstab von Rann (Silber, theilweise vergoldet).«). Palico je občina Brežice po drugi svetovni vojni podarila Posavskemu muzeju Brežice. Za podatke o palici se lepo zahvaljujem kustosinji Posavskega muzeja Brežice Vlasti Dejak.

<sup>121</sup> Predmet je prišel v mariborski muzej leta 1938. Za podatke se lepo zahvaljujem kustosinji Tini Varl.

<sup>122</sup> Žontar, Zur Problematik der Rechtsarcheologie bei den Völkern Jugoslawiens (1956), 192. Podatkov o njej prav tako niso imeli pristojni kustosi Narodnega muzeja Slovenije, Slovenskega etnografskega muzeja in Belokranjskega muzeja, dr. Matija Žargi, dr. Nena Židov in Leon Gregorčič.

<sup>123</sup> Rus, *Kronika mesta Metlike I.* (1999), 40.

<sup>124</sup> Blaznik, *Škofja Loka in loško gospostvo* (1973), 124.

izbrskal zanimivo zgodbo iz vicedomskega arhiva za leti 1686 in 1687, ko sta mestne posle skupaj (in precej po svoje) vodila mestni sodnik Andrej Špehek in njegova silna žena. Zaradi domnevnih dolgov sta tožila someščane pri deželnem vicedomu v Ljubljani, jih s tem »po krivici obtožila ter hotela mesto uničiti in spraviti na beraško palico«, zato so se meščani uprli, sodnika odstavili in mu šli odvzet sodniško palico. »Toda sodnica ali rihtarica (die Rihterin) se ni dala kar tako ugnati. Skočila je v lase mestnemu pisarju, mu jih pri tem veliko izpulila, medtem ko je njena hči mahala s cesarsko sodno palico kot s kakšnim volovskim krepelom.«<sup>125</sup>

Zraven mečev in palic oziroma žezel moramo k predmetom, povezanim s sodno oblastjo pri nas, prišteti tudi tako imenovane roke pravice ali tržne roke.<sup>126</sup> Ta znamenja, navadno v obliki mestnega grba in z roko, ki drži meč, so bila pritrjena na mestno hišo (magistrat) ali drugo pomembno javno stavbo in so označevala sodišče, v prvi vrsti kot simbol krvave sodbe oziroma s tem povezanega višjega sodstva. Lahko pa so jih, posebno v poznejšem obdobju novega veka, uporabili kot simbol privilegiranosti mesta ali trga le v času letnih sejmov oziroma tržnih dni, ko sta tam vladala mir in povečana kazenskoppravna zaščita.<sup>127</sup> Za zdaj vemo za vsaj pet takšnih rok pravice: ljubljansko (hrani jo Mestni muzej Ljubljana), kranjsko (njeno kopijo hrani Gorenjski muzej Kranj), laško (hrani jo Muzej Laško) in guštanjsko (iz Raven na Koroškem, hrani jo Koroški pokrajinski muzej v Slovenj Gradcu). So iz lesa (le na ljubljanski je ščit železen), pobarvane in datirane v novi vek: ljubljanska v 17. stoletje<sup>128</sup> in guštanjska v začetek 19. stoletja,<sup>129</sup> kranjsko (kopijo) bi glede na obliko in okras postavili verjetno v 17. ali 18. stoletje.<sup>130</sup> V celjskem Pokrajinskem muzeju pa kot »roko pravice« hranijo pločevinast celjski mestni grb, ki je »visel na Stari grofiji in označeval sodišče«. <sup>131</sup> Leta 2010 so v Lembergu pri Šmarju po obnovi starega rotovža na stavbi postavili roko pravice, ki jo je izdelal kipar Mirsad Begić. Končno je v koprskem Pokrajinskem muzeju ohranjen kamnit kip stoječe ženske figure, po Cevcu datiran v leta okoli 1465-1470, ki mu meč (ali pač tehtnica?) v desnici sicer manjka, a je bil prepoznan kot poosebljenje Pravičnosti (Justitia). Od leta 1515 naj bi bil

<sup>125</sup> Golec, »Butale so vas, pa ji pravijo mesto« Butalstvo spodnjekranjske purgarije v predrazsvetljenski dobi (1997), 34.

<sup>126</sup> Prim. nem. izraz *Freiung* kot oznako, značilno za (avstrijsko) Štajersko (Baltl, *Rechtsärcheologie des Landes Steiermark* (1957), 49–50 in Taf. VI, sl. 19 in 20).

<sup>127</sup> Podatek za Višnjo Goro v 16. stoletju, da je mestni sluga pred sejmom postavil in nato odstranil semanj znak (*Freiung*), navaja Golec, *Trgovski promet na širšem območju Višnje Gore do konca 18. stoletja v luči deželskosodnih in mestnih mitnic* (1995), 88.

<sup>128</sup> Otorepec in Jurečič, *Zgodovina grba mesta Ljubljane* (1996), 35, le z datacijo ščita z grbom: »verjetno iz časa okoli leta 1550«. Predmet je bil leta 1986 na razstavi Narodnega muzeja – glej *Slovinci v šestnajstem stoletju* (1986), 21, kat. št. 225, z datacijo v 17. stoletje.

<sup>129</sup> Ravne na Koroškem. 750 let prve pisne omembe (1998), 23.

<sup>130</sup> 40 let gorenjskega muzeja 1993, str. 37; kopija tržne roke je bila po originalu narejena leta 1923. Tržna roka je bila nekdam pritrjena v mestni hiši v Kranju; glej Žontar, *Zgodovina mesta Kranja* (1939), 60–61, sl. 26.

<sup>131</sup> Stopar, *Roka pravice* (1999), 80.

postavljen na vrhu sramotilnega stebra – prangerja na trgu Brolo v Kopru.<sup>132</sup> V Kopru pa imajo še en kip Pravičnosti, po konservatorsko-restavratorskih delih nedavno spet postavljen na vrhu Pretorske palače: nekdanja antična ženska statua, ki so jo na palačo postavili leta 1655, ima v rokah oba atributa pravičnosti, meč in tehtnico.<sup>133</sup>

## Insigniji ptujskega mestnega sodnika

### Uvod

Med predmeti, ki so kot znamenja položaja in časti simbolno označevali funkcijo in oblast mestnega sodnika, imajo v slovenskem prostoru posebno mesto ptujske sodniške insignije. Pravzaprav gre za dve insigniji: sodniško palico in sodniški meč, meču pa pripada še nožnica. Predmeti, ki jih danes hrani Pokrajinski muzej Ptuj-Ormož, so izjemni v več pogledih: najprej zato, ker so precej stari in zelo dobro ohranjeni; zato, ker so izdelani zelo kakovostno in tudi iz dragocenih materialov; potem zato, ker imajo poreklo in zgodovino, torej vemo, kdo in kdaj jih je dal narediti in kdo jih je uporabljal – skupaj z napisi na njih so enkraten vir za poznavanje sodne oblasti na Ptuj v novem veku. Nenazadnje so takšni predmeti zelo redki v slovenskem prostoru (le še dva meča in deset palic poznamo), ptujski pa so najstarejši.<sup>134</sup> In le maloštevilni podobni so nam znani tudi drugod v Evropi, natančneje v srednji Evropi. A nikjer v tujini – z eno samo morebitno izjemo – nismo našli primera, da bi se ohranila meč in palica, ki bi ju hkrati dal izdelati isti sodnik; ptujski sodniški insigniji sta torej od nastanka leta 1555 sestavljali celoto in so ju skupaj uporabljali skoraj tri stoletja in pol. Izjema, ki je doslej nismo poznali, sta meč (z nožnico) in palica oziroma žezlo iz 16. stoletja, ki ju hrani muzej v Kremsu na Donavi. Vendar sta brez napisov in se, kot bomo še pokazali, od ptujskih predmetov v nekaterih bistvenih elementih tudi razlikujeta.

O funkciji in starosti tako ptujskega meča z nožnico kot tudi palice ni dvoma – razkrivata ju napisa v nemščini, prvi na okovu nožnice meča: *DISES GERIHT SWERT HAT LASEN MAHEN IACOB RIS STAT RIHTER IM 1555 IAR* – »Ta sodniški meč je dal narediti Jakob Ris, mestni sodnik, leta 1555«. In drugi napis, na okovu palice: *DISES GERIHT STAB HAT LASEN MAHEN IACOB RIS STAT RIHTER IM 1555 IAR* – »To sodniško palico je dal narediti Jakob Ris, mestni sodnik, leta 1555«. V tistem prelomnem letu je Ptuj izpod oblasti salzburških nadškofov prešel v deželno knežje, habsburške roke.

<sup>132</sup> Cevc, *Srednjeveška plastika na Slovenskem* (1963), 296, sl. 293.

<sup>133</sup> Prim. Hoyer, *Pretorska palača v Kopru* (1994), 60.

<sup>134</sup> Nabergoj, Vidmar, Milič, *DISES GERIHT SWERT HAT LASEN MAHEN ... O insignijah ptujskega mestnega sodnika* (2003), 72–77.



Meč, nožnica meča in palica  
ptujskega mestnega sodnika  
(Fotografija: Tomaž Lauko,  
Narodni muzej Slovenije).

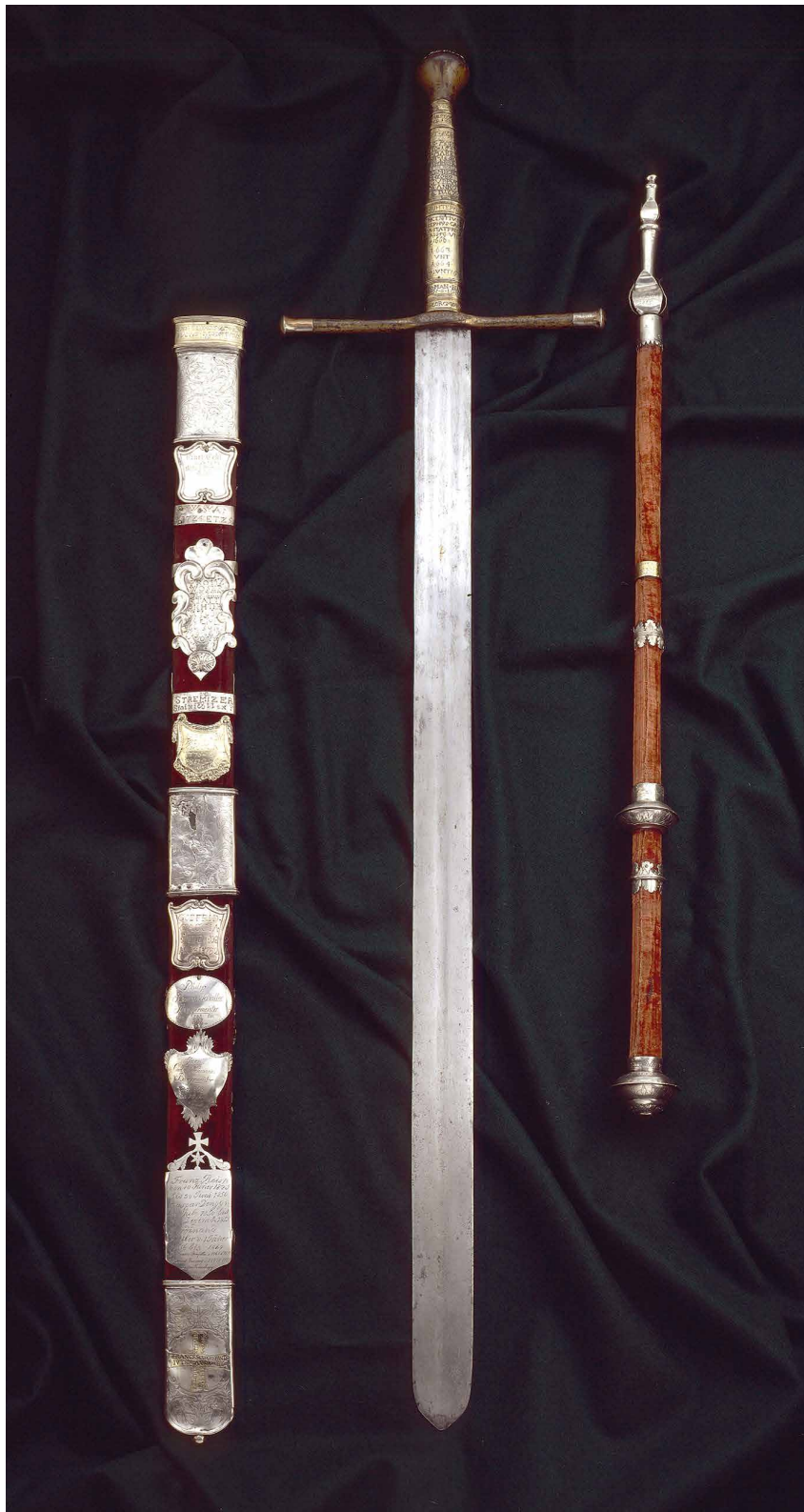

Sodniški meč, nožnica meča in sodniška palica  
(Narisala Ida Murgelj,  
Narodni muzej Slovenije).

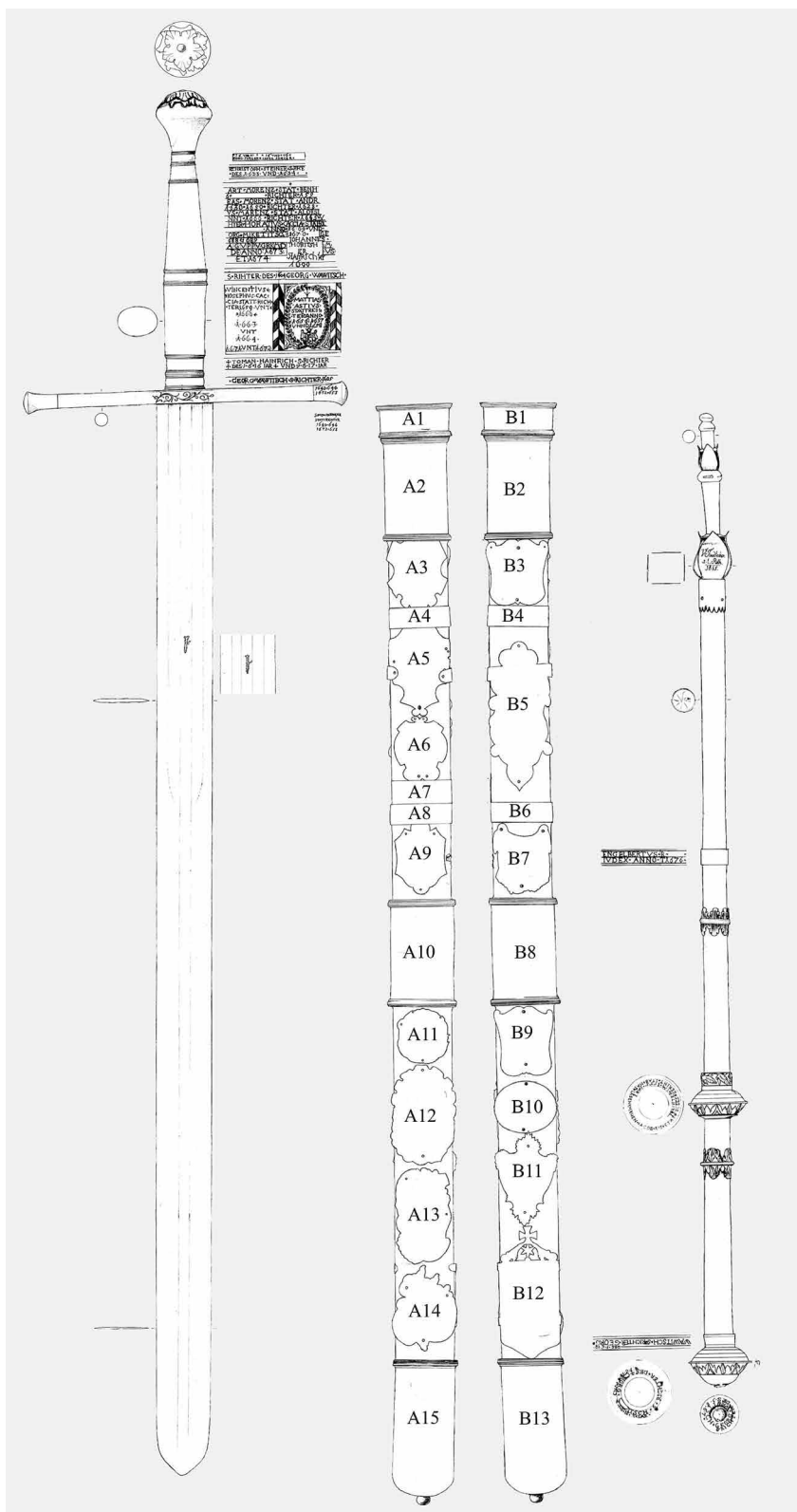

Mestnega sodnika odtelej ni več ustoličil nadškof, temveč deželni knez kot novi mestni gospod. Posebnost vseh treh predmetov so prav napisi, vgravirani vanje oziroma v okove, ploščice in trakove na njih. Razkrivajo namreč imena in letnice delovanja skupno 32 mestnih sodnikov od leta 1555 do leta 1788, ter devetih županov in še štirih mestnih uradnikov (treh svetnikov in komornika) od leta 1788 do leta 1894.<sup>135</sup> Leta 1787 je namreč cesar Jožef II. razpustil vse magistrature s sodno pravico in je mesto dobilo župana. Kot insigniji mestnega sodstva in samouprave pa so Ptujčani meč in palico uporabljali tudi po letu 1787, verjetno do konca 19. stoletja.<sup>136</sup> Zanimivo je, da je kot zadnji mestni sodnik na meču naveden Franz Xaveri Wolffschag, ki je, sodeč po napisih, funkcijo opravljal najprej v letih od 1775 do 1780, nato pa spet od leta 1783 do vključno leta 1788. A Wolffschag je bil sodnik le do konca leta 1787, saj je bil na volitvah 6. decembra 1787 za prvega ptujskega župana izvoljen Philipp Heinrich baron von Schaller. Ta je glede na napis na meču županoval kar 20 let.<sup>137</sup>

Tak seznam ptujskih mestnih sodnikov seveda ni »popoln«, saj se začne šele leta 1555. Po pisnih virih je znanih še precej sodnikov vse od leta 1277, ko je omenjen prvi znan mestni sodnik Weckerling, do leta 1519.<sup>138</sup> Podatki za poznejša leta 16. stoletja so zelo pomanjkljivi, poleg Jakoba Risa za leto 1555 je na meču zapisan le še Be(r)nhart Morenz (Marenzi) za leto 1596. Po seznamih, ki sta jih leta 1858 ločeno naredila Ferdinand Raisp in Josef Hönisch (nobeden pa ni navedel virov), so znani sodniki še za 37 mandatnih let v obdobju od leta 1599 do 1787.<sup>139</sup> To so sodniki, ki jih v napisih na meču, nožnici in palici ne najdemo ali pa naj bi svojo funkcijo opravljali še v drugih letih, ki na insignijah niso zapisana. Vendar pa se niti Raispovi niti Hönischevi seznam v celoti ne ujemata z napismi na insignijah in niti medsebojno ne.<sup>140</sup> Samostojna in kritična študija o ptujskih mestnih sodnikih ostaja deziderat.

Ptujski sodniški insigniji sta bili prvič razstavljeni že leta 1883 v Gradcu na veliki kulturnozgodovinski razstavi ob 600-letnici vladavine Habsburžanov

<sup>135</sup> Nabergoj, Vidmar, Milič, *DISES GERIHT SWERT HAT LASEN MAHEN ... O insignijah ptujskega mestnega sodnika* (2003), 115–119.

<sup>136</sup> Nismo našli podatkov, da bi bila predmeta v rabi do leta 1945, ko so oblasti nove Jugoslavije funkcijo župana ukinile. Kdaj ju je pridobil ptujski muzej, tudi ne vemo. Prim. Šamperl Purg, *Pristojnosti mestnega sodnika in župana v statutih mesta Ptuja od 1376 do 1995* (1997), 111–121.

<sup>137</sup> Nabergoj, Vidmar, Milič, *DISES GERIHT SWERT HAT LASEN MAHEN ... O insignijah ptujskega mestnega sodnika* (2003), 112. Podatke je objavila Marija Hernja Masten; gl. Hernja Masten, *Vpisna knjiga meščanov mesta Ptuja 1684–1917* (1995), 37 in 94.

<sup>138</sup> Podroben seznam je v svoji doktorski disertaciji sestavil Norbert Weiss; gl. Weiss, *Das Städtewesen der ehemaligen Untersteiermark im Mittelalter. Vergleichende Analyse von Quellen zur Rechts-, Wirtschafts- und Sozialgeschichte* (1998), 234.

<sup>139</sup> Raisp, *Pettau. Steiermarks älteste Stadt und ihre Umgebung, topographisch-historisch geschildert* (Graz 1858); Hönisch, *Gradivo za zgodovino Ptuja in okolice, Zgodovinski arhiv Ptuj, Rokopisna zbirka, R-44*.

<sup>140</sup> Prim. podatke in ugotovitve, ki jih je o tem zbrala Polona Vidmar; gl. Nabergoj, Vidmar, Milič, *DISES GERIHT SWERT HAT LASEN MAHEN ... O insignijah ptujskega mestnega sodnika* (2003), 113.

na Štajerskem.<sup>141</sup> Kmalu nato je Štajerski deželni muzej Joanneum želel dobiti meč v trajno varstvo, z možnostjo vrnitve, vendar so ptujski mestni svetniki to pobudo modro zavrnil, češ da gre za edini ohranjen predmet, ki priča o pomembni preteklosti mesta, in mora zato ostati na Ptuju.<sup>142</sup> Očitno insigniji ob koncu 19. stoletja nista bili več v uporabi, ampak sta že postali znamenitost in sta potem iz mestne hiše prišli v ptujski muzej.<sup>143</sup> Prvi kataloški opis zanju in natančno navedbo vseh napisov je leta 1971 prispevala umetnostna zgodovinarica Marjetica Šetinc (Simoniti) v katalogu mariborskega muzeja o zlatarstvu na slovenskem Štajerskem.<sup>144</sup> Predmeti so bili leta 1987 na ogled v Ljubljani na razstavi o zakladih, pričevanjih Ptuja in Ormoža, nato pa nekaj let niso bili razstavljeni.<sup>145</sup>

Leta 2001 smo se sodelavci Pokrajinskega muzeja Ptuj in Narodnega muzeja Slovenije (NMS) odločili za konserviranje oziroma delno restavriranje predmetov v NMS, hkrati pa smo z zunanjimi sodelavci želeli izvesti tudi nekatere naravoslovno-tehnične analize, da bi bolje spoznali strukturo in izdelavo predmetov. Rezultate teh postopkov in analiz smo skupaj z novim ovrednotenjem ptujskih sodniških insignij v njunih materialnih, pravnozgodovinskih in umetnostnozgodovinskih kontekstih objavili leta 2003 v jubilejni publikaciji ob 110-letnici ptujskega muzeja.<sup>146</sup> Leta 2005 smo jih v švicarski pravnozgodovinski reviji predstavili še tuji strokovni javnosti.<sup>147</sup> Predmete smo obravnavali primerjalno z drugimi tovrstnimi predmeti doma in v tujini, kolikor je bilo to mogoče na podlagi dostopne literature, pa tudi po njihovem simbolnem pomenu in v zgodovinskem kontekstu ptujskega mestnega sodstva na podlagi znakov in napisov ter arhivskega gradiva.

Sodniški meč, nožnica meča in sodniška palica ptujskega mestnega sodnika so danes razstavljeni v posebni sobi ptujskega muzeja. So vrhunski muzejski eksponati tako v slovenskem kot tudi v evropskem merilu in dragoceni pričevalci sodne oblasti mesta Ptuj. Skupaj z drugimi viri, pomembnimi za mestno zgodovino Ptuja (mestni statuti iz let 1376, 1513 in 1739, mestni pečat(nik)i iz leta 1273 in iz sredine 15. ter sredine 16. stoletja in mestni grb iz sredine

<sup>141</sup> *Catalog der Ausstellung culturhistorischer Gegenstände veranstaltet zur Feier der 600jährigen Regierung des Hauses Habsburg in Steiermark* (1883), 252, št. 614, in 253, št. 619.

<sup>142</sup> Zgodovinski arhiv Ptuj, arhiv Mestne občine Ptuj, spis št. 1170/1885, šk. 11.

<sup>143</sup> Kristina Šamperl Purg sicer navaja, da je bila šele leta 1945 pretrgana tradicija uporabe ptujskih sodniških insignij. Gl. Šamperl Purg, Pristojnosti mestnega sodnika in župana v statutih mesta Ptuja od 1376 do 1995 (1997), 118.

<sup>144</sup> Šetinc, *Zlatarstvo na slovenskem Štajerskem* (1971), 32–34, kat. št. 11. Gl. tudi: Simoniti, *Zlatarstvo in pasarstvo v Ptuju* (1975), 318 in 334.

<sup>145</sup> *Kulturne dragotine Slovenije. Zakladi, pričevanja Ptuja in Ormoža* (1987), 29, sl. 24a, in 45, št. 11.

<sup>146</sup> Nabergoj, Vidmar, Milič, *DISES GERIHT SWERT HAT LASEN MAHEN ... O insignijah ptujskega mestnega sodnika* (2003).

<sup>147</sup> Nabergoj, Vidmar, Milič, *DISES GERIHT SWERT HAT LASEN MAHEN ... Zu den Insignien des Stadtrichters von Ptuj* (2005).

16. stoletja), simbolno in dejansko dokumentirajo mestno avtonomijo.<sup>148</sup> Po ohranjeni tovrstni dediščini ima Ptuj poseben pomen med mesti v srednjem in novem veku na Slovenskem.

V tem prispevku bomo povzeli dosedanja spoznanja in predstavili vse tri predmete z opisi, rezultati naravoslovno-tehničnih analiz in tipološko-kronološkimi značilnostmi ter primerjalno z drugimi tovrstnimi sodniškimi insignijami. Podrobneje bomo predstavili tudi dosedanje interpretacije o znaku izdelovalca meča in dodali nekaj novih podatkov, ki so lahko izhodišče za nove raziskave ptujskih sodniških insignij, predvsem glede vprašanj o njihovem naročilu in izdelavi leta 1555: od kod izvira sodnik Jakob Ris, kje je dal naročiti izdelavo meča (in nožnice ter palice) in kdo je predmete izdelal.

## Opis predmetov

### Meč

Železen meč je zelo dobro ohranjen, z redkimi sledovi korozije na površini.<sup>149</sup> Dolg je 123,7 cm in tehta 1818 g. Ročajni glavič je hruškaste oblike in pozlačen, visok je 5,5 cm, na vrhu ima srebrno rozeto, zakovano na glavič s koncem ročajnega trna. Ročajna obloga je dolga 21,2 cm in ohranjena skoraj v celoti. Razdeljena je na dva večja in pet manjših trakastih delov. Večja dela sta iz dveh plasti pločevine, spodnje neokrašene, verjetno medeninaste, in zgornje iz pozlačenega srebra, v katero so vgravirani napisi in grb. Manjši deli obloge so iz ene same plasti pločevine, iz pozlačenega srebra, in so obrobjeni s trojno narebrenim robom. Pozlata je dokaj dobro ohranjena, malo več je je odrgnjene na glaviču in braniku. Vsi deli imajo v napisnih poljih vgravirane napise v nemščini ali latinščini, večinoma v majuskulni pisavi, v enem primeru v minuskulni, le na spodnjem večjem delu je vrezan tudi grb mestnega sodnika Mattiasa Astiusa. Branik je raven in okroglega prereza, dolg je 28,7 cm. Ob rezilu je na obeh straneh okrašen s punciranim vitičastim okrasom. Na koncih branika sta srebrna zaključka, na enem od njiju je napis. Rezilo z vzporednima ostrinama, ki se na koncu zaoblita v konico, meri 95,8 cm in je rahlo lečastega prereza, na polovici je široko 4,8 cm. Ima tri plitve žlebiče, od katerih osrednji poteka skoraj do konice meča. V osrednjem žlebiču rezila je na obeh straneh vtavširan medeninast znak.

<sup>148</sup> Znameniti Orfejev spomenik iz 2. stoletja je bil v srednjem veku uporabljan kot sramotilni steber in je še danes poimenovan tudi »pranger«. Prim. denimo Vrišer, Znamenja in javni spomeniki v Ptujju (1975), 295.

<sup>149</sup> Besedilo je povzeto po članku Nabergoj, Vidmar, Milić, DISES GERIHT SWERT HAT LASEN MAHEN ... O insignijah ptujskega mestnega sodnika (2003), posebej po poglavju Tomaža Nabergoja: Opis predmetov (str. 82–85).

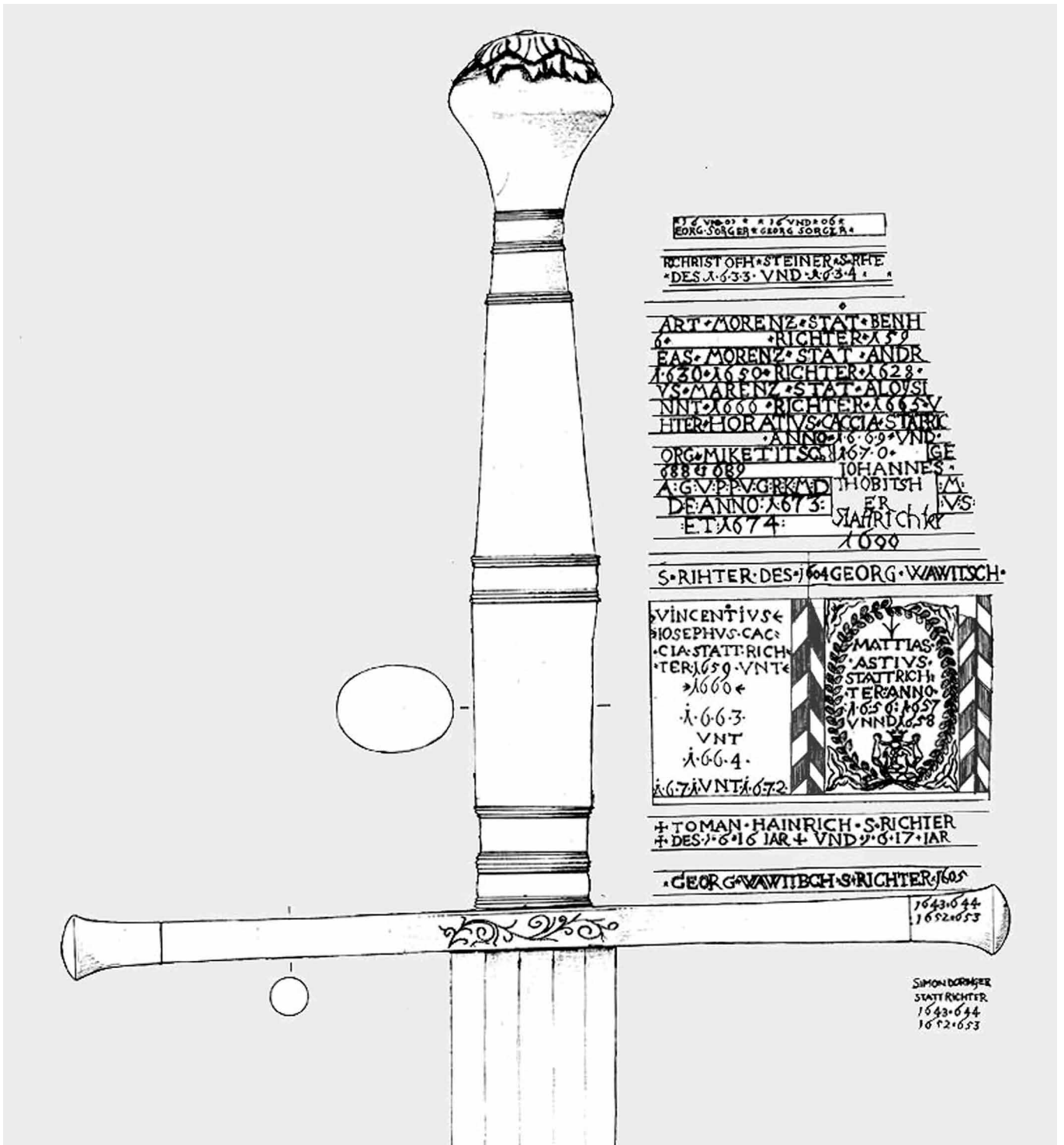

Ročajni del sodniškega meča  
(Narisala Ida Murgelj,  
Narodni muzej Slovenije).

Okovi in ploščice  
na strani A nožnice  
sodniškega meča  
(Fotografija: Zoran Milić,  
Narodni muzej Slovenije).



A1



A2



A3



A4



A5



A6



A7



A8



A9



A10



A11



A12



A13



A14



A15

## Nožnica meča

Nožnica meča je dolga 98,1 cm in široka 5,2 cm (brez okovov), tehta 808 g. Ima leseno jedro iz dveh kosov, ki sta spojena in prevlečena z žametom vijoličaste oziroma rdeče barve. Okovana je s srebrnimi in delno pozlačenimi okovi in ploščicami ter pločevinastima trakovima. Skupno jih je 28, 15 na eni strani (stran A) in 13 na drugi strani (B). Trije največji okovi so obojestranski ter objemajo in povezujejo lesena dela nožnice, obojestranski je tudi manjši okov na vrhu, ob ustju nožnice. Nanjo je pritrjenih še 16 ploščic, 9 na strani A in 7 na strani B; dva trakova prečno obdajata nožnico v celoti in sta na eni strani ob robu spojena z žebličkoma. Z izjemo treh največjih okovov, ki so na strani B le okrašeni z rastlinskim okrasom, na strani A pa tudi popisani oziroma okrašeni z upodobitvami, imajo vsi drugi okovi le vgravirane napise v nemščini ali latinščini, večinoma v majuskulni pisavi, pa tudi v minuskulni in celo kurzivni.

Tudi nožnica meča je zelo dobro ohranjena; ima vse originalne ploščice, manjka le nekaj žebličkov za pritrditev. Na osrednjem od največjih treh okovov na strani z rastlinskim okrasom je bil odtrgan delček površine z zgornje plasti, kar kaže na to, da so bili vsaj ti okovi izdelani iz dveh plasti srebra. Ostanke lepila na površini nožnice dokazujejo, da so bile pozneje ploščice dodatno tudi prilepljene, a ne vemo, kdaj. Žamet, ki obdaja leseno jedro nožnice, je vijoličaste barve, sicer pa obledel, ob robovih oguljen in na dveh mestih raztrgan. Na ustju nožnice je žamet rdeče barve. Zaključek lesenega jedra nožnice je v predelu tik pod zgornjim robom okova nalomljen in je bil nekoč polepljen s platnom iz bombažnih niti ter klejem.

## Palica

Palica z okovi vred meri 86,8 cm in je težka 372 g. Njeno jedro je leseno in prevlečeno z žametom rjavkastordeče barve. Palica je okovana s šestimi okovi, od katerih je zgornji zaključni okov iz srebra v obliki rastlinskega stebela s cvetnimi listi (spodnji ima vgravirane kurzivne napise v nemščini). Med preostalimi okovi sta dva večja srebrna z napisi v nemščini in dva manjša srebrna okova z vgraviranim rastlinskim okrasom, a brez napisov; peti okov, ki je pritrjen nad štirimi srebrnimi okovi, je zlat, prstanast in z napisom v latinščini.

Palica je prav tako zelo dobro ohranjena, z zdravim lesenim jedrom, čeprav je ponekod videti luknjice od lesnih črvov. Manjka le nekaj žebličkov za pritrditev okovov. Prvotna palica je verjetno imela preprostejši zgornji zaključek (okov), ki so ga pozneje, glede na napise verjetno leta 1815, nadomestili z večjim in oblikovno bolj razčlenjenim okovom. Palica je morala biti vsaj enkrat popravljena, saj so na spodnjem okovu vidne tri srebrne ploščice,





Zgornji in spodnji zaključni okov palice ptujskega sodnika.  
(Fotografija: Boris Farič, Pokrajinski muzej Ptuj-Ormož)

vložene na mesta, kjer je bilo ob poškodbi srebro zmečkano oziroma uničeno. Ta okov je bil znotraj obtežen z belo snovjo (najbrž mavcem), razporejeno ob zvitem železnem žeblju. Žamet rjavkastordeče barve je sicer obledel in je na nekaj mestih natrgan oziroma preluknjan.

#### Naravoslovno-tehnične analize<sup>150</sup>

Vsi trije predmeti so bili preiskani z različnimi naravoslovno-tehničnimi analizami. V laboratoriju NMS so bili s tako imenovano spektroskopijo XRF analizirani kemijski elementi kovin.

Ročajni glavič in branik meča sta iz železa in pozlačena z zlatom v prahu, ki je bilo naneseo na osnovno svinčevo barvo. Ročajna obloga je izdelana iz

<sup>150</sup> Besedilo je povzeto po članku Nabergoj, Vidmar, Milič, DISES GERIHT SWERT HAT LASEN MAHEN ... O insignijah ptujskega mestnega sodnika (2003), posebej po poglavju Zorana Miliča: Naravoslovno-tehnične analize. Analiza sodniškega meča in palice s Ptuja z XRF spektrometrijo, rentgensko in nevtronsko radiografijo (str. 85–92).

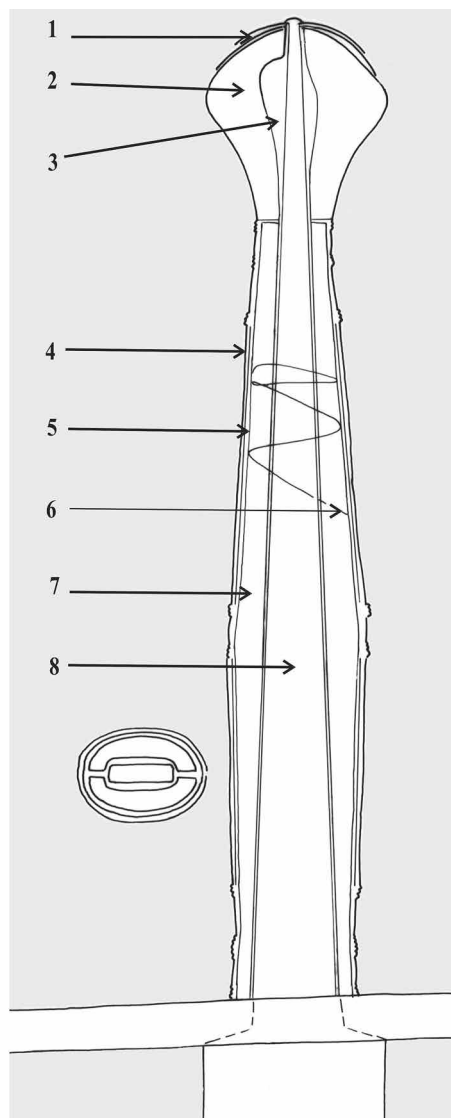
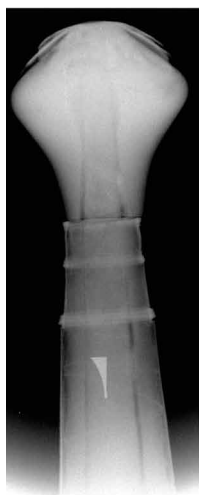

Ročajni del sodniškega meča na podlagi analiz:

levo rentgenski posnetek, v sredini nevtronski posnetek, desno risba prereza ročajnega dela z označenimi sestavnimi deli:

1. srebrni okrasni okov;
  2. medeninast glavič meča;
  3. prazen prostor;
  4. zgornja pločevinasta obloga iz pozlačenega srebra;
  5. spodnja pločevinasta obloga iz medenine;
  6. vrvica;
  7. lesena ročajna obloga;
  8. železen ročajni trn
- (Narisala Ida Murgelj, Narodni muzej Slovenije).

dobrega srebra, ki je pozlačeno. Pretežno iz zlata je en okov palice, preostali so bili narejeni iz dobrega ali slabšega srebra. Pri srebrnih okovih, ploščicah in trakovih, ki obdajajo nožnico meča, so se poleg srebra pokazali baker, svinec in cink ter zlato in živo srebro, ki dokazuje zlatenje z amalgamom. Tako je glede na sestavo srebra mogoče ločiti slabo (30–50 odstotkov Ag), dobro (60–80 odstotkov Ag) in kakovostno srebro (več kot 90 odstotkov Ag). Okovi, ki objemajo nožnico meča na vrhu, sredini in dnu, so izdelani iz zelo kakovostnega srebra ter imajo vsi enako sestavo. Niso pozlačeni, vendar imata zgornji okov in spodnji okov pozlačena ornamenta (sveti Jurij, križ). Ti okovi so bili izdelani sočasno in so del konstrukcije nožnice. Večina ploščic, ki označujejo sodnike, pa je samostojno pritrjenih na nožnico, bodisi z žeblički bodisi z lepilom, izdelane so iz različno kakovostnega srebra.

Predmeti so bili rentgenizirani na Inštitutu za metalne konstrukcije v Ljubljani in nato še nevtronsko radiografirani v eksperimentalnem jedrskem reaktorju Inštituta Jožef Stefan v Podgorici pri Ljubljani. Nevtronska radiografija je pomembna zato, ker v nasprotju z rentgenom pokaže nekatere detajle in odkrije tudi sestavne dele iz organskih materialov.

Na podlagi vseh teh analiz je bilo mogoče prepoznati sestavne dele in narisati prerez ročajnega dela meča, ne da bi ga razstavili (in pri tem morda poškodovali): železen ročajni trn, na katerega je nataknen železen ročajni branik, obdaja lesena ročajna obloga iz dveh polovic; ta lesena obloga je povezana z vrvico iz organskega materiala (npr. konoplje ali usnja), okoli nje sta spodnja pločevinasta obloga iz medenine in zgornja pločevinasta obloga iz pozlačnega srebra; na koncu ročajnega dela je železen glavič meča, prebarvan s svinčevo barvo in pozlačen z zlatim prahom; na vrhu ima prikovan srebrn okrasni zaključek. Konstrukcijsko je zanimiv tudi prazen prostor v glaviču, morda zapolnjen z nekim lepilom, npr. smolo ali voskom.

Na Oddelku za lesarstvo Biotehniške fakultete v Ljubljani so opravili analizo vzorcev lesa tako nožnice meča kot tudi palice – obe sta iz brezovine, v NMS pa analizo vlaken tkanine, in sicer žameta, ki je obdajal leseno jedro nožnice oziroma jedro palice – stkan je bil iz svilenih niti. Na Inštitutu za celulozo in papir v Ljubljani pa so analizirali vzorce dveh belih papirnatih trakov, ki sta bila očitno kot tesnilo zvita ob notranjem robu najstarejšega okova palice z omembo sodnika Risa in letnico 1555. Glede na lesna vlakna je papir zagotovo iz 20. stoletja.

### Tipološko-kronološka določitev predmetov in primerjave

Glede na mere in tipološke značilnosti, posebej ročajnega dela, ptujski sodniški meč sodi med enoinpolročne meče, tipične za 16. stoletje<sup>151</sup>. Po dolžini (skoraj 124 cm) je primerljiv s tovrstnimi meči, ki jih hrani Landeszeughaus v Gradcu.<sup>152</sup> Glavič hruškaste oblike je običajen za 16. stoletje,<sup>153</sup> prav tako kakovostno izdelano rezilo lečastega prereza in s tremi žlebiči. Seveda ne gre za orožje v pravem pomenu besede, ampak za ceremonialni predmet. Poleg okrasja in napisov to razkriva tudi branik kot primarno funkcionalni element

<sup>151</sup> Besedilo je z dopolnitvami povzeto po članku Nabergoj, Vidmar, Milič, *DISES GERIHT SWERT HAT LASEN MAHEN ... O insignijah ptujskega mestnega sodnika* (2003), posebej po poglavju Tomaža Nabergoja: Tipološko-kronološka določitev predmetov (str. 93–96).

<sup>152</sup> Krenn, *Das Steiermärkische Landeszeughaus in Graz. Eine Übersicht über seine Geschichte und seine Waffen* (Gradec 1978), 37.

<sup>153</sup> Prim. Oakeshott, *European Weapons and Armour. From the Renaissance to the Industrial Revolution* (2000), 130, Fig. 54, in 131; ter Gamber, Beaufort, *Katalog der Leibrüstammer, II. Teil. Der Zeitraum von 1530–1560* (Dunaj 1990), 199–200, kat. št. A 591 in A 512. Redek pa je srebrn okov na vrhu glaviča; prim. meč Estoreja Viscontija iz Monze, sicer iz začetka 15. stoletja, v: Oakeshott, *The Sword in the Age of Chivalry* (London 1964), Plate 21.

meča. Je raven in nima stranskega ščitnika oziroma obroča (vsaj enojnega ali dvojnega), kakršni so sicer značilni za ročajni del meča v tistem obdobju.<sup>154</sup>

Nekaj primerjav ptujskega meča z nekaterimi drugimi sodniškimi meči smo že objavili, tu jih dopolnjujemo.<sup>155</sup> Kot najpomembnejše smo navedli pet mečev, ki so jih med letoma 1598 in 1659 uporabljali mestni sodniki v Linzu ter jih hrani Zgornjeavstrijski muzej v Linzu (pri dveh sta se ohranili tudi nožnici) – vsak je pripadal le enemu sodniku.<sup>156</sup> Še en tak meč iz Linza ima Germanski nacionalni muzej v Nürnbergu.<sup>157</sup> Enako velja za sodniška meča, mestnega in trškega, ki sta se ohranila v Radgoni (Radkersburg) oziroma Lipnici (Leibniz) na avstrijskem Štajerskem, z napisom takratnega sodnika iz leta 1564 oziroma 1720; na meču iz Deutschlandsberga je ohranjen le okov z letnico 1715.<sup>158</sup> Zelo zanimiv je sodniški meč iz kraja Gmunden v Zgornji Avstriji, hranijo ga v mestni hiši. Meču, ki ima na rezilu znak izdelovalca, pripada lesena nožnica, oblečena s črnim žametom in opremljena s pozlačenimi medeninastimi okovi s figuralnim ter rastlinskim okrasom. Na enem od okovov je tak napis:

*ABRAHAM FEHRER: STATRICHTER ZU GMUNDEN: MACHEN LASEN 1613 DER STADT GMUNDEN: GERICHTSCHWERT ANNO 1613.* Napis je vsebinsko enak ptujskemu: Abraham Fehrer, mestni sodnik v Gmundnu, je dal narediti (ta) sodniški meč leta 1613.<sup>159</sup> Drugih napisov in predvsem navedb sodnikov na meču ni.

Drugače je bilo na Ptujju in in še kje drugje, kjer je en sam sodniški meč tudi stoletja dolgo ostal insignija in so posamezni sodniki nanj le dali zapisati svoje ime ter letnico mandata oziroma so dokumentirali renoviranje meča. Tak primer, ki je bil tudi glede na napis izrecno dodeljen mestu ali mestnemu svetu, ne pa posameznemu sodniku, je sodniški meč iz Sankt Pöltna v Spodnji Avstriji, datiran v leto 1579.<sup>160</sup> S ptujskim zelo primerljiv je meč z nožnico iz štajerskega Gradca iz leta 1547, danes shranjen v Mestnem muzeju v Gradcu: napisi z imeni mestnih sodnikov oziroma županov na okovih segajo prav do leta 1945.<sup>161</sup> V tem pogledu so podobni tudi sodniški meči zgornjeavstrijskih

<sup>154</sup> Prim. Oakeshott, *European Weapons and Armour. From the Renaissance to the Industrial Revolution* (2000), 129–133.

<sup>155</sup> Nabergoj, Vidmar, Milić, *DISES GERIHT SWERT HAT LASEN MAHEN ... O insignijah ptujskega mestnega sodnika* (2003), 94–96.

<sup>156</sup> Baltl, *Die Linzer Stadtrichterschwerter* (1967), in Streitt, *Die Linzer Stadtrichterschwerter* (2016).

<sup>157</sup> Streitt, *Die Linzer Stadtrichterschwerter* (2016), 143.

<sup>158</sup> Baltl, *Rechtsarchäologie des Landes Steiermark* (1957), 85–86, št. 146–148; prim. geslo na portalu <http://rat.imareal.sbg.ac.at/steiermark/gerichtsschwert-stadtrichterschwert-1> (obiskano 11. 1. 2023).

<sup>159</sup> Prim. <http://rat.imareal.sbg.ac.at/streitt/oo-landesmuseum/gmunden-richterschwert> (obiskano 11. 1. 2023).

<sup>160</sup> Baltl, *Die Linzer Stadtrichterschwerter* (1967), 129. Objava in upodobitev: Lind, *Das Stadtrichterschwert von St. Pölten* (1876).

<sup>161</sup> Baltl, *Rechtsarchäologie des Landes Steiermark* (1957), 85, št. 145; prim. geslo na portalu <http://rat.imareal.sbg.ac.at/steiermark/gerichtsschwert-stadtrichterschwert> (obiskano 11. 1. 2023).

mest Enns, Wels in Steyr.<sup>162</sup> V Celovcu na Koroškem pa hranijo meč mestnega sodnika, nastal leta 1574.

Od teh mečev se povsem razlikuje sodniški meč, ki ga hrani muzej v Kremssu na Donavi.<sup>163</sup> Meč, ki mu pripada tudi nožnica, nima prav nobenega napisa, torej tudi ne omembe imena ali letnice nastanka oziroma delovanja mestnega sodnika. Zato pa je ob njem ohranjena sodniška palica, označena kot sceptor (»Zepter«). Celoten »ansambel« predmetov je okvirno datiran v leta 1540–1560, očitno po tipoloških značilnostih in okrasju tako meča z glavičem hruškaste oblike in ravnim branikom ter nožnice meča s tremi figuralno okrašenimi okovi kot tudi palice. Ta je kovinska in ima bogato okrašen zgornji, zaključni del (krono), zato jo je ustrezneje imenovati žezlo. Izjemno je dejstvo, da sta se tako kot na Ptujju ohranila sodniški meč z nožnico in tudi sodniška palica oziroma žezlo. Bistvena razlika pa je, da predmeti iz Kremsa nimajo nobenega napisa in s tem tudi niso nosilci takšnega zgodovinskega spomina, kot ga ohranjajo ptujske sodniške insignije. Ne vemo niti tega, kdaj točno so nastali, niti tega, ali jih je dala narediti ista oseba, kot to vemo v primeru ptujskega sodnika Jakoba Risa.

Iz Nemčije poznamo tri meče iz 15. stoletja iz Passaua, ki sicer nimajo napisov in znakov, a so bili kot sodniški prepoznani na podlagi arhivskega vira iz leta 1488.<sup>164</sup> Enako velja za meč iz kraja Grimma na Saškem, ki je bil glede na dokumente shranjen v tamkajšnji mestni hiši in uporabljan kot simbol, čeprav gre za običajen enoinpolročni meč iz prve četrtine 15. stoletja, s kolutastim glavičem in ravnim branikom, a brez napisov in znakov.<sup>165</sup> Podobna je zgodba z mečema, ki sta bila v lasti mesta Sursee v Švici in shranjena v arhivskem stolpu mestne hiše, danes pa sta v zasebni zbirki orožja Carla Becka v Surseeju. Prvi nima napisov, glede na oblikovanost in znak (»Hausmarke«) na rezilu solingenske izdelave, sicer značilen za delavnice v Passauu, je bil datiran v drugo četrtino 16. stoletja.<sup>166</sup> Drugi meč, prav tako brez napisov, je s konca 15. stoletja, na rezilu pa ima poleg šesterokrake zvezde kot znaka mojstra vtavširan še medeninast znak passavskega volka. Sicer skoraj vsi ceremonialni meči iz švicarskih zbirk pripadajo še iztekajočemu se srednjemu veku. Mestni ali regionalni sodniški meči so doslej znani iz Luzerna, Melligena,

<sup>162</sup> Baltl, Die Linzer Stadtrichterschwert (1967), 129. Lind, Das Stadtrichterschwert von St. Pölten (1876), XXI, omenja med meči županov oziroma mestnih sodnikov, razstavljenimi na dunajski svetovni razstavi leta 1873, tudi tak meč z Dunaja, o katerem pa nimamo drugih podatkov.

<sup>163</sup> Gl. geslo na portalu <http://www.kulturpool.at/plugins/kulturpool/showitem.action?itemId=12885352156&kupoContext=default> (obiskano 11. 1. 2023).

<sup>164</sup> Uhlemann, Die mittelalterlichen Gerichtsschwert und die späteren Richterschwert von Passau (1982), 35. Kühn, U., Inschriften und Verzierungen auf Richterschwerten; ihre Deutung aus der Person des Scharfrichters (1969), 105–106, št. 62–64, je glede teh mečev napisal, da gre verjetno za sodne (krvniške) meče.

<sup>165</sup> Gl. <https://nat.museum-digital.de/index.php?t=objekt&oges=85590> (obiskano 11. 1. 2023).

<sup>166</sup> Gl. <http://www.waffensammlung-beck.ch/waffe190.html> (obiskano 11. 1. 2023).

Arbona, Urserna in regije Knonaueramt.<sup>167</sup> Tudi meč iz češkega mesta Cheb, ki je bil izdelan okoli leta 1500, nima napisanih imen sodnikov, zato pa ima poleg mestnega grba na eni strani še značilno devizo na drugi: *Wen Got wil / So ist mein Zil / darauf ich mich / verlasen wil.*<sup>168</sup> Kot izjemno sodniško insignijo in vir za pravno zgodovino navedimo še sicer poznejši meč iz zdaj poljskega mesta Głogów (nem. Glogau) v Šleziji: na eni strani ima na rezilu z zlatim tavširanjem zapisano letnico 1726 ter upodobitve cesarja Karla VI., žezla, državnega jabolka in orla, na drugi strani meča pa so pod mestnim grbom v medaljonih z imeni in oznakami služb razporejeni portreti celotnega mestnega sveta.<sup>169</sup>

Tudi nožnica ptujskega meča je s svojim rastlinskim okrasom na okovih in posebej s tremi prvotnimi, glavnimi okovi z upodobitvami vredna nadaljnje natančne, predvsem umetnostnozgodovinske raziskave.<sup>170</sup> To se nanaša tako na izvor in poznavanje za zdaj neznanega mojstra oziroma delavnice, kot tudi na morebitne ikonografske predloge glavnih motivov, ki se navezujejo na Ptuj. Okovi z zavetnikom Ptuja svetim Jurijem, ki ubija nenavadnega zmaja, grbom Jakoba Risa in njegovim napisom iz leta 1555 ter ptujskim grbom s križem so si oblikovno oziroma stilno sorodni. Enako velja za tehnologijo izdelave in kakovost uporabljene kovine, kot so pokazale analize.

Datacija nastanka ptujskih sodniških insignij v leto 1555 je nedvomna. To je posebej pomembno za meč, ki bi ga zgolj po njegovih tipološko-kronoloških značilnostih in ob odsotnosti drugih argumentov zmogli časovno umestiti manj natančno, npr. v prvo polovico ali sredino 16. stoletja (to je že zelo dobra določitev) ali kar v 16. stoletje. Vseeno so bila v strokovni literaturi pred desetletji objavljena mnenja, da naj bi bilo rezilo meča srednjeveško, »po Tanciku iz časa križarskih vojn«,<sup>171</sup> iz »13.–14. stoletja«,<sup>172</sup> oziroma da je leta 1555 mestni sodnik dal narediti »nov sodniški meč kot simbol sodne oblasti« in da

<sup>167</sup> Gl. <http://www.waffensammlung-beck.ch/waffe189.html> (obiskano 11. 1. 2023).

<sup>168</sup> »Če je Božja volja, potem je moj cilj, da se na to zanesem.« Gl. Čepička, Dolínek, *Výběrový katalog expozice Vojenského historického muzea. Selective catalogue of the Museum of Military History* (Praha 1991), 21. Za Moravsko smo našli le omembo meča v Olomucu, ki je bil sicer, tako kot nekaj avstrijskih mečev, pripadajočih županom oziroma mestnim sodnikom, na ogled na dunajski svetovni razstavi leta 1873; gl. Lind, *Das Stadtrichterschwert von St. Pölten* (1876), XXI.

<sup>169</sup> Lauts, J., Max Hellmich und Hans Seger, *Die Richtschwerter des Schlesischen Museums für Kunstgewerbe und Altertümer*, 1934, in Max Hellmich, *Zwei Schwerter des peinlichen Gerichts in Schlesien*, 1934, recenzija (1935–1936), 138–139.

<sup>170</sup> Za umetnostnozgodovinske vidike obravnave ptujskih sodniških insignij gl. Nabergoj, Vidmar, Milić, *DISES GERIHT SWERT HAT LASEN MAHEN ... O insignijah ptujskega mestnega sodnika* (2003), poglavje Polone Vidmar *Uporaba in pomen sodniških insignij na Ptuj* (str. 104–114), zlasti str. 106–110.

<sup>171</sup> Šetinc, *Zlatarstvo na slovenskem Štajerskem* (Maribor 1971), 32. Ferdinand Tancik, kustos Narodnega muzeja v Ljubljani, ki se je ukvarjal tudi z militarijami v Pokrajinskem muzeju Ptuj, je sicer omenil le »meč in žezlo mestnega sodnika iz leta 1555«; gl. Tancik, *Bojna oprema in orožje v zbirki militarij Pokrajinskega muzeja v Ptuj* (1975), 353.

<sup>172</sup> Lamut, *Kulturne dragotine Slovenije. Zakladi, pričevanja Ptuja in Ormoža* (Ljubljana 1987), 29, sl. 24a, in 45, št. 11; Kos, *Kdor z mestom ne trpi, naj se z mestom ne krepí. Ptujski statut iz leta 1376, člen 94* (1998), 36, št. 13, in *Catalogus*, sl. št. 13.

je bil ta »izdelan na podlagi starejšega iz 13. oz. 14. stoletja«. <sup>173</sup> Glede na to, da je v slovenskih javnih zbirkah vsega okoli 30 mečev iz visokega in poznega srednjega veka – večina jih je v NMS – bi bilo takšno rezilo dragoceno, posebej če bi imelo kak znak izdelovalca ali zavetno znamenje. Kombinacija sicer ne bi bila tako nenavadna, saj so v srednjem veku in tudi pozneje starejša rezila mečev nemalokrat opremili z mlajšimi ročaji. Primer za to je tako imenovani »sodni meč iz Thuna« v Švici (»Thuner Richtschwert«), pravzaprav sodniški meč, katerega rezilo je na podlagi oblike, znakov in črk datirano v čas okoli leta 1300, ročajni del pa je precej mlajši, iz 16. stoletja. Paralela temu meču je tako imenovani »baselski odvetniški meč« (»Basler Vogteischwert«), v starejši literaturi tudi določen kot »sodni meč«, a dosti verjetneje je prav tako sodniški – njegovo rezilo je, spet na podlagi črk iz napisa ter znaka izdelovalca in znaka v obliki ščita, datirano v začetek 14. stoletja oziroma v prehod iz 13. v 14. stoletje, ročajni del pa je iz zgodnjega 16. stoletja. <sup>174</sup>

Kot smo že zapisali, se je po natančnejšem pregledu meča izkazalo, da je tudi rezilo mlajše: po oblikovnih značilnostih, kot so specifična oblika rezila z vzporednima ostrinama, zaobljena konica in zelo dolg sredinski žlebič, sodi v 16. stoletje. <sup>175</sup> A pomembnejše vprašanje je določitev znaka na obeh straneh rezila, torej kaj predstavlja in od kod izvira. Tak znak (ki smo ga v prvi objavi zasilno označili za »nekakšno številko 1«) je vrezan tudi na odlično ohranjenem meču iz NMS, ki je bil najden v Ljubljani in je iz zgodnjega 15. stoletja, ter še na treh mečih iz tujih zbirk: enem iz Münchna <sup>176</sup> in enem iz Glasgova, <sup>177</sup> datiranih v 14. ali 15. stoletje, ter na meču z Dunaja, datiranim v bližino leta 1520. <sup>178</sup>

### O znaku izdelovalca meča in izvoru insignij

Če pustimo ob strani datiranje prvih dveh tujih mečev, ki je vsaj po navedenih objavah Ewarta Oakeshotta nedorečeno ali premalo utemeljeno, je težava sama prepoznavna oziroma določitev znaka izdelovalca – če predpostavimo, da gre res za tak znak, in ne kakšno simbolno znamenje, kakršna sicer poznamo s srednjeveških in tudi novoveških mečev. Tomaž Lazar je znaka na rezilu meča iz Ljubljane označil za »simbola, ki spominjata na passavskega

<sup>173</sup> Šamperl Purg, Pristojnosti mestnega sodnika in župana v statutih mesta Ptuja od 1376 do 1995 (1997), 113 in 115 (slika).

<sup>174</sup> Baschung, Neues zum »Thuner Richtschwert« (2019), 22 in 25.

<sup>175</sup> Prim. npr. precej drugačne enoinpolročne meče tipov XX in XXa po Oakeshottovi tipologiji, sicer datirane večinoma v 15. stoletje (gl. Oakeshott, Records of the Medieval Sword (Woodbridge 1991), 207–213).

<sup>176</sup> Oakeshott, Records of the Medieval Sword (Woodbridge 1991), 212, meč XXa.1.

<sup>177</sup> Oakeshott, Records of the Medieval Sword (Woodbridge 1991), 141–142, meč XVa.2.

<sup>178</sup> Thomas, Gamber, Katalog der Leibrüstammer. I. Teil, Der Zeitraum von 500 bis 1530, Führer durch das Kunsthistorische Museum Nr. 13 (Dunaj 1976), 239, št. A 90.

Za podatke o teh mečih in problem datiranja gl. Nabergoj, Vidmar, Milić, DISES GERIHT SWERT HAT LASEN MAHEN ... O insignijah ptujskega mestnega sodnika (2003), 94.

volka«, za izvor meča pa navedel »južno Nemčijo (?).<sup>179</sup> To je seveda ena od možnih interpretacij, ki izhaja iz evropsko priznane kakovosti in pomembnosti orožarskih delavnic v škofovskem mestu Passau za proizvodnjo predvsem hladnega orožja, tako v poznem srednjem kot tudi v zgodnjem novem veku. Ferdinand Tancik, ki je meč datiral v začetek 15. stoletja, je glede na druga dva znaka na rezilu (v obliki meča) kot izvor predmeta določil Nemčijo (»passavska ali solingenska delavnica«).<sup>180</sup> Veljalo bi primerjati znak passavskega volka z vsemi različicami – ali je takšen znak, kot je na meču iz Ljubljane in ptujskem meču, lahko del razvoja oziroma spreminjanja znaka passavskega volka (vključno s posnemanji, ki so si jih radi privoščili npr. solingenski mečarji)? Ta znak ima zelo raznoliko »tipologijo« in tudi interpretacije, ki spominjajo na nekatere probleme pri razlagi imena INGELRII na mečih iz visokega srednjega veka.<sup>181</sup> Morda bi bilo pri določitvi treba primerjati tudi podrobnosti v izvedbi znakov in potemtakem morda različen izvor (»dlačice« na znakih na ptujskem meču v nasprotju z natančno narejenimi robovi znakov na drugih mečih). Pomembno se zdi tudi upoštevati, da gre pri vsaj tu navedenih mečih (gotovo jih je še več) za primerke iz različnih obdobj, glede na meč iz Ljubljane in tistega s Ptuja za razpon več kot stoletja ali skoraj stoletja in pol – če bi upoštevali še Oakeshottovo datacijo meča iz Glasgowa v prvo polovico 14. stoletja, pa bi bil razpon kar dobri dve stoletji. Vsekakor ta znak najdemo na večini zelo kakovostno izdelanih rezilih, ki zato morajo izhajati iz ugledne mečarske delavnice, morebiti prav iz (južno)nemškega prostora.<sup>182</sup>

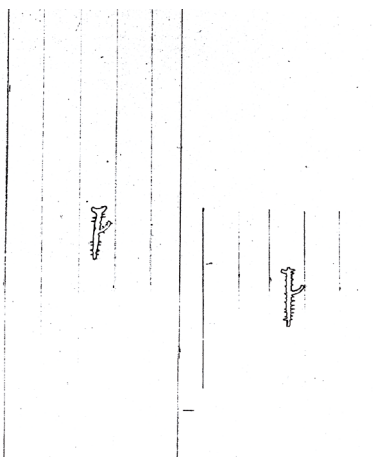
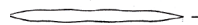

Znak izdelovalca meča  
(Fotografija: Tomaž Lauko,  
narisala: Ida Murgelj,  
Narodni muzej Slovenije).

Kar zadeva ptujski meč, bi bilo – ne glede na izvor znaka – mogoče pričakovati Risovo naročilo v deželah, kjer so imeli odlične obrtnike oziroma proizvodnjo orožja, hkrati pa v deželah in krajih, s katerimi so ptujski meščani vzpostavili dobre gospodarske vezi. To je bila gotovo južna Nemčija in posebej Nürnberg, če sklepamo po podatkih, da so nekateri imoviti Ptujčani vodili posle in celo imeli svoje hiše tudi v Nürnbergu. Kot je zapisala Polona Vidmar,

<sup>179</sup> Lazar, Nabergoj, Bitenc, *Vitez, dama in zmaj. Dediščina srednjeveških bojevnikov na Slovenskem 2: Katalog* (2013), 14.

<sup>180</sup> Tancik, *Orožje in bojna oprema od naselitve Slovencev do konca 17. stoletja* (1971), 63, kat. št. 63.

<sup>181</sup> Prim. Schmid, *Passauer Waffenwesen (1902–1905)*, in Schmid, *Passauer Waffenwesen (1918–1920)*. Knjiga Heinza Hutherja o legendi in resničnosti passavskih rezil z znakom volka, izdana leta 2007, nam žal ni bila dostopna.

<sup>182</sup> Za komentarje k članku se lepo zahvaljujem kolegom dr. Tomažu Lazarju in Romanu Vučajniku.



nas prav poslovne zveze ptujskih meščanov usmerjajo k Nürnbergu, nemu najpomembnejših središč izdelovanja orožja in bojne opreme v 16. stoletju, in tam naj bi iskali orožarsko delavnico, v kateri so naredili ptujski sodniški insigniji. To nakazujejo tudi primerjave okrasja z okovov nožnice ptujskega meča z ornamentiko, upodobljeno na orožju in drugih izdelkih umetne obrti takratnih nürnberških mojstrov.<sup>183</sup>

Za zdaj ne vemo, ali na katerokoli nürnberško delavnico kaže prav znak na meču. Ni pa na njem takšnega značilnega znaka Nürnberga (»Beschaumarke«), kakršnega so sicer po obvezni kontroli izdelka s strani pristojne mestne komisije dobili izdelki orožja in bojne opreme, namenjeni za izvoz.<sup>184</sup> Ni nam znano, kako dosledno in za katere izdelke se je to izvajalo. Po drugi strani pa je Nürnberg bolj slovel po vrhunskih okleparskih delavnicah kot po izdelavi hladnega orožja in posebej odličnih rezil, kakršna so v tistem času v južnonemškem prostoru izdelovali zlasti v Passauu in Solingenu ali tudi Münchnu. V Nürnbergu so delovali predvsem nožarji in kovači rezil (»Klingenschmiede«), vendar po proizvodnji rezil za meče, posebej za dolge dvorezne, niso izstopali; tudi ni podatkov o pravi mečarski skupnosti. Mogoče bi bilo, da bi za ptujskega naročnika odlično rezilo uvozili iz katerega od teh orožarskih centrov (morda tudi od drugod, npr. iz Kölna ali iz severne Italije), ročajni del pa bi dodali in celoten meč, tudi nožnico in še palico, sestavili in okrasili v Nürnbergu. Odgovor se očitno skriva v znaku.

Še en meč s takšnim znakom je maja 2009 na spletnem portalu myArmoury.com predstavil Jan Svejksky iz ZDA. Meč je kupil pri neki nemški avkcijski hiši in je bil datiran v bližino leta 1450 ter označen kot južnonemški ali severnoitalijanski izdelek. Znaki na meču so enaki kot na meču iz Ljubljane, le da je v žlebu meča na vsaki strani le po en znak. V diskusiji na spletnem forumu je švedski mojster, kovač Peter Johnsson, ki je sicer za razstavo NMS *Vitez, dama in zmaj* leta 2012 sam izdelal repliko meča iz Ljubljane, znak s tega meča interpretiral kot znak samoroga. Ta je po njegovem mnenju včasih upodobljen kot passavski volk, a ima rog spredaj (na glavi); na meču iz Ljubljane in na mečih s podobnim znakom naj bi šlo za zelo minimalistično verzijo samoroga oziroma njegove glave (gledano tako, da je konica meča obrnjena navzgor). Drugi znak na našem meču je po Johnssonu kratki meč (»small sword«). Znaka naj bi kazala na isto produkcijsko območje za vsa tako okrašena rezila, četudi so različno stara. To je sicer mnenje, vredno premisleka in dodatne utemeljitve, tako glede enega kot drugega znaka, v primeru

<sup>183</sup> Nabergoj, Vidmar, Milić, DISES GERIHT SWERT HAT LASEN MAHEN ... O insignijah ptujskega mestnega sodnika (2003), 112 in op. 161. Prim. tudi zelo podoben okov z rastlinskim ornamentom na ročaju dvoročnega meča iz severne Italije ali Benetk, datiranega v leta okoli 1550, v: Gamber, Beaufort, *Katalog der Leibrückkammer, II. Teil. Der Zeitraum von 1530–1560*, 116, kat. št. A 226, in sl. 59.

<sup>184</sup> Karcheski, W. J., Krenn, P., *Imperial Austria. Steirische Kunst- und Waffenschätze aus vier Jahrhunderten* (Gradec 2000), 34.

»samoroga« tudi v okviru razvoja tega znaka – po »kompoziciji«, izvedbi in povednosti vsekakor povsem drugačnega od jasno prepoznavnega zaščitnega znaka znamenitega solingenskega mojstra Clemensa Horna.

Torej imamo po zbirkah v Evropi in ZDA pet mečev s tem značilnim znakom, ki mu še ne poznamo izvora: v Ljubljani, Münchnu, Glasgowu, na Dunaju in v ZDA – in še enega na Ptujju. Ta je seveda zelo pomemben in dragocen z vidika datiranja, saj na njem piše, da ga je dal izdelati Jakob Ris leta 1555. To je pač absolutna datacija, kar je tudi pri novoveških mečih zelo redka stvar.

Izvor znaka in s tem delavnice, v kateri je bil izdelan ptujski sodniški meč ali vsaj njegovo rezilo, bi nam lahko razkrili arhivski podatki o naročilu, če so se kje ohranili. Glavno besedo pri tem je poleg ptujskega mestnega sveta moral imeti prav Jakob Ris, ptujski mestni sodnik. Ni nemogoče, da se v kakšnem zgodovinskem arhivu, morda v južni Nemčiji ali celo v Nürnbergu, skriva kak dokument o ptujskih sodniških insignijah, ki jih je za mesto Ptuj naročil Jakob Ris. O njem samem sicer ne vemo skoraj nič, niti tega, odkod je prišel in kaj je bil po poklicu, niti tega, ali je imel potomce in kje je pokopan. Glede na razširjenost priimka pa je izvor tega Risa oz. njegovega rodu zelo verjetno v Švici. Priimek Ris iz švicarskonemškega govornega območja naj bi izhajal iz srednjevisokonemškega izraza *risi*, ki pomeni »vodni kanal na planini, narujen iz kamna ali lesa«, in naj bi torej označeval človeka, ki živi blizu takšne naprave.<sup>185</sup>

Spletni Zgodovinski družinski leksikon Švice navaja 33 oseb od 16. do konca 19. stoletja, ki so se pisale Ris in se imenovale Jakob, pri čemer je bilo to ime lahko edino ali pa prvo oziroma drugo lastno ime (npr. Hansov Jakobov je znanih šest, Johannov Jakobov pa celo enajst).<sup>186</sup> Od teh 33 Risov jih je bilo 14 rojenih v Bernu, 13 v Burgdorfu (mestu v kantonu Bern) in eden v Baslu, pet pa neznano kje. Oseb z imenom Jakob Ris je dokumentiranih vsega sedem, tri so bile rojene v 16. in štiri v 17. stoletju. Od prvih treh je bil najstarejši Jakob Ris rojen ok. leta 1510, druga dva pa ok. leta 1540 (eden v Baslu). Vsi trije so bili poročeni, vendar za najstarejšega ženino ime ni znano.

Če je bil ptujski mestni sodnik Jakob Ris rojen v Švici, je prav verjetno izhajal z območja (kantona) Berna. Je bil morda to tisti Jakob Ris, ki se je po švicarskih dokumentih rodil ok. leta 1510, po zapisih na sodniškem meču in sodniški palici mesta Ptuj pa kot 45-letnik stopil v ptujsko zgodovino? Mogoče – vendar ne poznamo virov, ki bi to potrjevali.

<sup>185</sup> Spletni portal za genealogijo Ancestry: <https://www.ancestry.co.uk/name-origin?surname=ris> (obiskano 8. 1. 2023).

<sup>186</sup> Historisches Familienlexikon der Schweiz: [http://www.hfls.ch/humo-gen/list.php?index\\_list=quicksearch&start=1&item=330](http://www.hfls.ch/humo-gen/list.php?index_list=quicksearch&start=1&item=330) (obiskano 11. 1. 2023).



Novoveški Ptuj  
(G. M. Vischer, *Topographia  
Ducatus Stiriae*,  
Gradec 1681, 297).  
(Vir: Wikimedia Commons)

## Zgodovinski oris uporabe in pomena sodniških insignij na Ptuju

### Ptujsko mestno sodstvo

Sodstvo v srednjem veku je bilo pravica, ki je izhajala iz kraljevske oblasti. Mestno sodstvo se je po fevdalni poti preneslo na lastnika mesta.<sup>187</sup> Mestni gospod je bil tisti, ki je vsaj na začetku nastajanja mest poskrbel za delovanje sodstva. Salzburški nadškofje so za Ptuj prejeli »popolno sodstvo«, ki sta ga izvajala mestni oziroma deželski sodnik.<sup>188</sup> Do konca 13. stoletja so bili mestni sodniki uradniki, ki jih je imenoval mestni gospod, pozneje pa so v vseh štajerskih mestih začeli sodnika voliti. V začetku 14. stoletja sta se ločili ptujsko mestno in deželsko sodišče, od tedaj najdemo v virih oznaki *iudex civitatis* in *iudex provincialis*.<sup>189</sup> Mestni sodniki so na Ptuju razsojali v obsegu mestnega pomirja v zadevah meščanskega civilnega in nižjega sodnega prava od začetka 14. do konca 18. stoletja. Poleg sodnih so opravljali tudi različne upravne, obrambne, komunalne in podobne naloge. Bodočega mestnega sodnika so izvolili meščani oziroma njihovi predstavniki brez navzočnosti mestnega gospoda, kar lahko opredelimo kot izraz mestne avtonomije.<sup>190</sup> Sodnika so izvolili za eno leto, vendar je lahko bil večkrat izvoljen. Natančnejši opis volitev najdemo v ptujskem mestnem statutu iz leta 1513. Na Ptuju so bile volitve sestavljene iz dveh delov. V prvem delu, ki je potekal približno dva tedna pred drugim, so se zbrali mestni svetniki in izmed prosilcev izbrali dva kandidata. Na volilni dan, ki je bil na Ptuju 22. februarja (na praznik sedeža apostola Petra), so se občani zbrali in po tem, ko sta jim bila kandidata predstavljena, izbrali novega mestnega sodnika.<sup>191</sup> Po izvolitvi je moral bodoči sodnik zaprositi mestnega gospoda za podelitev sodne oblasti.<sup>192</sup> Način podelitve bo podrobneje opisan v nadaljevanju. Zaveza med novim mestnim sodnikom, mestnim gospodom in mestom oziroma mestnim svetom je bila

<sup>187</sup> Prispevek je prirejen članek, ki je bil prvič izdan v Zborniku Pokrajinskega muzeja Ptuj. Ker je bil objavljen leta 2003, ne vsebuje novejših literatur.

<sup>188</sup> Vilfan, *Zgodovinska pravotvornost in Slovenci* (1996), 159.

<sup>189</sup> Weiss, *Das Städtewesen der ehemaligen Untersteiermark im Mittelalter. Vergleichende Analyse von Quellen zur Rechts-, Wirtschafts- und Sozialgeschichte* (1998), 58.

<sup>190</sup> *Ibid.*, 63.

<sup>191</sup> Ptujski statut 1513, člen 10.

<sup>192</sup> Ptujski statut 1376, člen 34.

vzpostavljena s sodnikovo prisego. V statutu iz leta 1513 sta ohranjeni prisegi, ki ju je moral sodnik izreči mestu in mestnemu gospodu.<sup>193</sup>

Sodnikove pristojnosti so opredeljene v ptujskih statutih iz let 1367 in 1513. Iz starejšega statuta je mogoče razbrati tudi, kako so bile razdeljene pristojnosti mestnega sodnika, deželskega sodnika, sodnika v času sejemskega miru in judovskega sodnika, saj so se trudili preprečiti, da bi zaradi tega nastali spori. Iz statutov je razvidnih tudi nekaj podrobnosti o postopku: na leto sta bila dva fiksna sodna termina,<sup>194</sup> sodnik je bil vezan na odločitve sodišča in svetnikov,<sup>195</sup> ob njem je vedno moral biti pisar.<sup>196</sup> Razsodniki so bili meščani, ki so imeli v dokaznem postopku pred sodiščem posebno mesto.<sup>197</sup> Proti odločitvi sodišča se je bilo mogoče pritožiti vicedomu v Lipnici. Naloge mestnega sodnika so bile natančno opredeljene in se nikakor niso omejevale le na sodstvo, temveč so obsegale tudi varovanje tržnega miru in skrb za ohranitev javnega reda, kar je zajemalo tudi obrambo mesta, pripravo na gašenje požarov, stavbni red, odvoz odpadkov ipd. Ker so morali tudi osebno večkrat poseči v varovanje mestnega miru, je bilo zaželeno, da so bili sodniki telesno dovolj močni in da so znali ravnati z orožjem.<sup>198</sup> Prav tako pomembno kot poznavanje mestnega prava je bilo za sodnike tudi to, da so imeli poslovne izkušnje in dovolj veliko zasebno premoženje. Vladalo je namreč prepričanje, da bo le sodnik s trdno oporo v lastnem premoženju lahko zastopal mestne interese. Poleg tega bi se lahko v primeru dokazane zlorabe položaja za poravnane škode uporabilo njegovo premoženje.<sup>199</sup> Premožnost je bila torej pogoj za prevzem mestnih funkcij. Bogastvo je zagotavljalo socialni položaj, zato so bili trgovci bolj cenjeni od obrtnikov.<sup>200</sup> Mestni sodniki so bili torej iz vrst premožne zgornje plasti meščanov, na Ptuju predvsem trgovci.

## Predmeti, povezani s sojenjem, in njihova raba na Ptuju

Medtem ko je torej o ptujskih sodnikih in njihovih dejavnostih v poznem srednjem in zgodnjem novem veku precej znanega, v nobenem doslej znanem viru in nobenem izmed mestnih statutov niso omenjeni predmeti, povezani s sojenjem (sodniški stol, sodniška palica, palica sodnega sluge, sodniški meč ipd.). Omenja se le »Schranne« – to je izraz, ki se je na Štajerskem navadno

<sup>193</sup> Ptujski statut 1513, člena 13 in 14.

<sup>194</sup> Ptujski statut 1376, člen 76.

<sup>195</sup> Ptujski statut 1376, člen 48.

<sup>196</sup> Ptujski statut 1376, člen 49.

<sup>197</sup> Ptujski statut 1376, člen 21.

<sup>198</sup> Weiss, *Das Städtewesen der ehemaligen Untersteiermark im Mittelalter. Vergleichende Analyse von Quellen zur Rechts-, Wirtschafts- und Sozialgeschichte* (1998), 61.

<sup>199</sup> *Ibid.*, 62.

<sup>200</sup> *Ibid.*, 63.

uporabljal za javnosti namenjen del mestne hiše, kjer je zasedalo sodišče;<sup>201</sup> lahko pa je pomenil tudi leseno pregrado, ob kateri so stali iskalci pravice med sodnim postopkom. Mestna hiša, ki je pravzaprav nastala iz potrebe, da bi uredili posebno hišo za srečanja mestnega sodnika in svetnikov, naj bi tako imela nekakšno odprto ložo ali arkado, kjer bi javnost lahko bila navzoča pri zasedanjih sodišča, kakor tudi sobo, v kateri bi se mestni svet lahko zbral in posvetoval brez prisotnosti javnosti. Ptujski statut iz leta 1376 omenja »Schranne« v treh členih kot mesto mestnega sodnika in mestnega pisarja, kjer se lahko vložijo pritožbe in dolžna pisma, kjer se lahko zapriseže in kjer se izdajajo listine.<sup>202</sup> V ptujski »Schranne« je bila najbrž tudi »mestna skrinja«, v kateri so hranili pomembne listine.<sup>203</sup> Zaradi svojega središčnega položaja na Ptujju pa je bila tudi idealen kraj za manjše stojnice. Tako se v ptujski »Schranne« leta 1412 omenja vrsta krušnih stojnic.<sup>204</sup> »Schranne« v zgradbi stare ptujске mestne hiše ni več prepoznavna, saj je bila zgradba večkrat prezidana. Od srednjeveške fasade sta se ohranila poznogotska grbovna ščitka s hišnima znamenjema. Portal in bifora v prvem nadstropju sta deli italijanskih gradbenikov, ki so utrjevali Ptuj v drugi polovici 16. stoletja in v mestu zgradili ali prezidali veliko meščanskih hiš. Takrat je nastal tudi balkon v prvem nadstropju. Takšni balkoni naj bi bili po Vilfanovem mnenju namenjeni razglašanju sodb in so jih gradili tudi na deželskosodnih graščinah ter rotovžih na Slovenskem.<sup>205</sup> Pred mestno hišo še stoji rimski nagrobnik (»Orfejev spomenik«) z luknjami, ki naj bi ga bili v srednjem in najbrž tudi novem veku uporabljali kot sramotilni steber. Mestna hiša pa je bila tudi prostor, kjer so hranili predmete, povezane s sodiščem, torej tudi sodniški meč in palico.

Na uporabo predmetov, povezanih s sojenjem, na Ptujju smemo sklepati prav zato, ker sta meč in palica ohranjena. Ker način njune uporabe ni znan, se lahko pri proučevanju le-te opremo le na primerjavo z drugimi evropskimi mesti in na slikovne upodobitve. Sodniško žezlo oziroma palica je vsekakor najpomembnejši sodniški atribut in simbolizira njegovo funkcijo.<sup>206</sup> S predajo palice ali prisego na palico je sodnik velikokrat prejel sodno oblast od mestnega gospoda. Poleg tega je bilo držanje palice od začetka do konca sodnega postopka pomemben konstitutivni procesni element. Veljavna sodna dejanja so potekala le, dokler je sodnik držal palico. Palica je bila ob tem v navpičnem položaju. Odložitev palice je pomenila konec postopka. V kazenskem postopku je prelom palice (v tem primeru sodne, ne sodniške palice) simboliziral smrtno obsodbo. Zunanja podoba sodniške palice se je pogosto spreminjala,

<sup>201</sup> Ibid., 83.

<sup>202</sup> Ptujski statut 1376, člani 49, 75 in 97; glej tudi Ptujski statut 1513, člani 45, 79 in 111.

<sup>203</sup> Weiss, *Das Städtewesen der ehemaligen Untersteiermark im Mittelalter. Vergleichende Analyse von Quellen zur Rechts-, Wirtschafts- und Sozialgeschichte* (1998), 84.

<sup>204</sup> Ibid., 84.

<sup>205</sup> Vilfan, *Zgodovinska pravotvornost in Slovenci* (1996), 333.

<sup>206</sup> Kocher, *Zeichen und Symbole des Rechts* (1992), 141.

ne le regionalno in časovno, temveč tudi glede na sodnikovo socialno okolje. Osnovna oblika palice je bila veja, večinoma veja enoletne leske. Tudi meč je bil sodniški simbol. Medtem ko je palica simbolizirala ves spekter sodstva, je bil meč predvsem simbol pravice do krvnega sodstva. Včasih so uporabljali oba predmeta, pri čemer je lahko meč nosil mečenosec, in ne sodnik sam. Ob koncu srednjega veka so juristi začeli nositi talarje kot svoje poklicno oblačilo. Bili so črni ali rdeči, če je imel sodnik pravico krvnega sodstva; kot barva prava se pojavlja tudi zelena.<sup>207</sup> K talarjem so sodila še posebna pokrivala.

Prav tako iz doslej pregledanih virov ne izvemo, kdaj sta se ptujska meč in palica uporabljala: samo ob obredu ustoličenja novega sodnika, ali tudi med zasedanjem sodišča, ob izreku kazni, med izvrševanjem kazni ipd. Ob pomanjkanju pisnih virov se je pri proučevanju uporabe sodniškega meča in palice mogoče nasloniti na obilico slikovnih virov, ki pa niso povsem zanesljivi in jih je treba kritično analizirati.<sup>208</sup> Obsežno zbirko slikovnih virov, povezanih s sojenjem, je s komentarjem objavil pravni zgodovinar Gernot Kocher.<sup>209</sup> Poleg upodobitev v srednjeveških in zgodnjenovoveških pravnih kodeksih, ki ilustrirajo pravno besedilo, in dokaj številnih upodobitev sodnih zasedanj, ki so se dejansko zgodila, v knjižnem slikarstvu obstaja še vrsta risb, grafik, reliefov in slik, na katerih so upodobljeni sodniki in sodno dogajanje. Gre za številne svetopisemske prizore, denimo prizore Salomonove sodbe, Kristusa pred Pilatom, Kristusa pred Kajfo, in tako rekoč neskončno število prizorov sojenja na upodobitvah svetniških legend ter predvsem svetniških mučeništev. Ob rablju, ki izvršuje kazen nad mučeniškom, je namreč velikokrat upodobljen tudi sodnik. Meč in palica oziroma žezlo pa sta seveda tudi stalna atributa poosebitve Pravičnosti. Vendar s pregledom ohranjenega slikovnega gradiva iz ptujskih cerkva in meščanskih hiš doslej ni bilo mogoče najti upodobitve, ki bi prikazovala sodnika ali sodno dogajanje in bi jo bilo mogoče kakorkoli povezati z dejanskim delovanjem sodišča v ptujskem mestu. Upodobitev mestnega sodnika zaslutimo le na votivni sliki Franca Jožefa Fellnerja *Led na Dravi*, ki prikazuje priprošnjo meščanov mestnim zavetnikom, da ledene plošče, ki so plavale po deroči Dravi, ne bi odnesle mostu.<sup>210</sup> Naslikana je procesija ptujskih meščanov, ki je po (sedanji Cankarjevi) ulici mimo mestnega špitala prišla na most. Vodi jo duhovnik, nad katerim dva moža pridržujeta rdeč baldahin. Sledi jim skupina moških v rjavih suknjičih, belih ovratnikih in črnih ogrinjalih; na osrednjem mestu med njimi je morada mestni sodnik. Mesto je sicer povsem prazno, živahno dogajanje poteka

<sup>207</sup> Ibid., 140.

<sup>208</sup> Nikoli namreč ni mogoče zagotovo trditi, da je risar oziroma slikar natančno in verodostojno upodobil neko dogajanje, ali pa ga je nekoliko prilagodil, poenostavil, spremenil, kaj dodal ipd.

<sup>209</sup> Objavljenih 250 upodobitev je del izredno obsežne, več kot 23.000 enot obsegajoče zbirke upodobitev, povezanih s sojenjem, ki jo je Kocher zbral v treh desetletjih svojih raziskav. Glej Valentinitš, Gernot Kocher 60 Jahre – ein Leben als Forscher und akademischer Lehrer (2002).

<sup>210</sup> Franc Jožef Fellner, *Ex voto (Led na Dravi)*, 1766, olje/platno, Pokrajinski muzej Ptuj, inv. št. G 125 s.



le pred mestno hišo. Iz nje se je skupina štirih moških z lasuljami, črnimi pokrivali in črnimi ogrinjali (morda talarji) napotila proti mestnemu stolpu oziroma župnijski cerkvi. Iz mestne hiše je pravkar stopila tudi skupina treh oboroženih vojakov v svetlih uniformah. Z balkona opazuje dogajanje neki moški; dva moža sta tudi na oknih desno od balkona.

Ex voto: Led na Dravi, Franc Jožef Fellner 1766, olje na platnu; Pokrajinski muzej Ptuj, inv. št. G 125 (Vir: Wikimedia Commons).



Sliko so naročili meščani v zahvalo za to, da so mestni zavetniki (Marija, sveti Jurij in sveti Florijan) uresničili njihove prošnje, nato pa so jo dali obesiti v župnijsko cerkev. Štirje moški v črnih ogrinjalih (skoraj zagotovo mestni svetniki, morda je med njimi tudi sodnik), ki korakajo iz mestne hiše v župnijsko cerkev, niso prikazani slučajno, ampak je tako upodobljeno neko historično dogajanje, morda zaobljuba, da bodo po srečni ohranitvi mostu darovali sliko za kapelo žalostne Matere božje v župnijski cerkvi.

Ob pomanjkanju slikovnih virov, ki prikazujejo dogajanje na Ptuj, moramo v proučevanje nekdanje uporabe meča in palice ptujskega mestnega sodnika pritegniti upodobitve z drugih območij Svetega rimskega cesarstva nemške narodnosti, predvsem pa iz Štajerske ter bližnjih habsburških dednih dežel in območja pod oblastjo salzburškega nadškofa. Na le-teh najdemo upodobitve meča in žezla oziroma palice ob podelitvi sodne oblasti mestnemu sodniku, ob zasedanju sodišča, ob izvrševanju kazni in razkazovanje meča kot sodnega simbola na javnem mestu.

Način podelitve sodne oblasti na Ptuj v doslej pregledanih pisnih virih ni opisan. V zapisniku mestnega sveta iz leta 1655 je navedeno le, da je bil sodnik Franz Guffante, izvoljen na volitvah 1. januarja, umeščen po starem običaju.<sup>211</sup> Stari običaj je bil očitno vsem znan, tako da ga niso opisovali. Zagotovo je sodniku sodno oblast podelil mestni gospod oziroma njegov predstavnik. Gernot Kocher domneva, da je ptujski mestni sodnik morda moral zapriseči ob dotiku sodniške palice, ki mu jo je pomolil mestni gospod, ali pa je podelitev morda potekala v obliki predaje sodniške palice, kakor je dokazano za nekaj štajerskih mest, morda s predajo sodniškega meča ali pa kar z udarcem z roko.<sup>212</sup> Tudi ni nujno, da je bila predaja po deželnoknežjem prevzemu mesta leta 1555 enaka kot v času salzburških nadškofov. V tej zvezi je pomembna upodobitev würzburškega škofa, ki kot deželni knez in nosilec sodne oblasti predaja sodniku krvno sodstvo. Škof sedi na privzdignjenem baldahinskem prestolu, v dvignjeni levici drži meč, z desnico pa moli palico sodniku, ki kleči pred njim in prisega tako, da se s prsti desnice dotika palice. Desno od prestola stoji uradnik z odprto knjigo v rokah in najbrž bere prisego, ki jo sodnik ponavlja za njim.<sup>213</sup> Omembe vredna je tudi miniaturo v Stratterjevi Bibliji, nastali v Salzburgu leta 1469, ki prikazuje Salomonovo predajo »meča pravičnosti« nekemu sodniku.<sup>214</sup> Salomon sedi na privzdignjenem prestolu in z levico predaja meč sodniku, z desnico pa kaže nanj kot na prejemnika

<sup>211</sup> Hernja Masten, *Vpisna knjiga meščanov mesta Ptuja 1684–1917* (1995), 24.

<sup>212</sup> Kocher, *Der Bürger und sein Recht in der Mittelalterlichen Stadt* (1997), 177.

<sup>213</sup> Kocher, *Zeichen und Symbole des Rechts* (1992), sl. 20. Knjižna ilustracija iz 16. stoletja je iz Würzburške knjige stanov 884, fol. I, ki jo hrani Državni arhiv Würzburg.

<sup>214</sup> Univerzitetna knjižnica Gradec, Hs. 48, fol. 333v. Po: Kocher, *Zeichen und Symbole des Rechts* (1992), sl. 57.



Upodobitev graškega mestnega sodnika Niclasa Strobla, 1478 (Graški muzej, neznan umetnik). Sodnik sedi na sodnem stolu pod baldahinom. Nosi sodniško palico, rdeč žameten plašč in pokrivalo. V ogradi, ki simbolizira meje mestne sodne pristojnosti, sedi še šest prisednikov, ki o sporu meritorno odločajo. Sodni sluga nosi sodniški meč in palico, na katero prisega ena od prič s priseženima prstoma. Nad sodnikom je prikazano božje sodišče, ki ponuja najboljši zgled posvetnemu sodstvu; v ozadju se izvršuje sodba božjega sodišča, saj hudič vodi grešnike v pekel. Pred sodnikom spi pes, ki naj bi simboliziral modrost kralja Salomona. (Fotografija: Graz Museum)

sodne oblasti. Sodnik kleči pred njim in z desnico drži glavič meča, medtem ko ima prste leve roke skrčene (morda v gesto prisege). Meč je glede na upodobljenca izredno velik, kar bi si lahko razložili kot prikaz njegovega posebnega pomena, kot upodobitev »meča pravice«.

Redke so upodobitve sodnika z mečem, ki prikazujejo nekega realnega, in ne denimo svetopisemskega sodnika. Na miniaturni v rokopisu deželskega sodišča samostana Kempten (sedaj ga hranijo v Bavarskem nacionalnem muzeju v Münchnu – Bayerisches Nationalmuseum München), ki je na stopnici

prestola datirana v leto 1575, je upodobljen sedeč sodnik v talarju in baretu; na podlagi grba, naslikanega v spodnjih vogalih miniature, ga je mogoče identificirati.<sup>215</sup> Meč je položen vodoravno čez njegova kolena, z levico pridržuje nožnico, z desnico pa drži za ročaj in vleče meč iz nje. Iz upodobitve, ki sicer prikazuje plemiškega deželskega sodnika, in ne mestnega, ni razvidno, na katero sodno dogajanje se poteg meča iz nožnice navezuje.

Ptujsko sodišče je zasedalo v mestni hiši. Dogajanje je bilo najbrž podobno tistemu na tabelni sliki v graškem Mestnem muzeju, ki pred poslednjo sodbo prikazuje zasedanje graškega mestnega sodišča in je opremljena z napisom »Niclas Strobel 1478«,<sup>216</sup> Mestni sodnik Strobel sedi na baldahinskem prestolu, ki je privzdignjen za dve stopnici. Oblečen je v rdeč plašč, v desnici pa drži sodniško palico. Na obeh straneh sodniškega stola sedijo nekoliko nižje po trije porotniki. Na levi strani prisega neka ženska, vendar ne morda na Sveto pismo ali relikviar, temveč na palico, ki jo v desnici drži sodni sluga. Celotno sodišče je ograjeno, vendar na vsaki strani čez ograjo gledajo opazovalci (kot znamenje, da je dogajanje javno). Zanimiva je tudi upodobitev sodnega procesa na prostem, ki je ohranjena v Bernski kroniki iz 15. stoletja,<sup>217</sup> saj je na njej prikazan pravokotnik (»Schranne«), v katerega so bili razporejeni sodelujoči v sodnem procesu. Ob sodni mizi, ki sestavlja eno stranico pravokotnika, sedijo sodnik, ki vodi sodni proces in v desnici drži sodniško palico, pisar in najbrž sodni sluga, ki ima v desnici prav tako palico. Klopi, na katerih sedijo porotniki, sestavljata drugi stranici pravokotnika, četrta stranica pa je odprta. Na odprtem delu stojijo plemiči iz okolice Berna, ki so bili v sporu z mestom in so jih zato povabili na sodišče. Sodnik je iztegnil palico proti plemičem – s to gesto je najbrž upodobljeno zasliševanje – sicer pa tudi plemiči živahno gestikulirajo. Podobna razporeditev je upodobljena tudi na eni od ilustracij Schillingovih Burgundskih vojn iz obdobja okrog leta 1480: na treh stranicah pravokotnika so klopi, na katerih sedi devet porotnikov, na četrti pa je miza, pri kateri sedita sodnik s sodniško palico in pisar; desno ob sodniku stoji sodni sluga, prav tako s palico v rokah.<sup>218</sup> »Schranne«, ki je omenjena v ptujskem statutu in ni ohranjena, je bila morda podobna tisti na ilustraciji Biblije Everta van Soudenbalcha iz časa okrog 1406,<sup>219</sup> na kateri je upodobljeno zasedanje sodišča v prostoru pred odprtim oknom. Na eni stranici sedi na privzdignjenem stolu sodnik z leskovo palico v rokah. Na klopeh sedijo po trije porotniki na vsaki strani, na četrti stranici pa je lesena pregrada (»Schranne«), na katero

<sup>215</sup> Uhlemann, Die mittelalterlichen Gerichtsschwerter und die späteren Richtschwerter von Passau (1982), 37, sl. 12.

<sup>216</sup> Kocher, *Zeichen und Symbole des Rechts* (1992), sl. 152.

<sup>217</sup> Mestna knjižnica Bern, Bernska kronika, 3. del, str. 94. Po: Kocher, *Zeichen und Symbole des Rechts* (1992), sl. 53.

<sup>218</sup> Kocher, *Zeichen und Symbole des Rechts* (1992), sl. 236.

<sup>219</sup> Avstrijska narodna knjižnica, cod. 2771, fol. 140v. Po: Kocher, *Zeichen und Symbole des Rechts* (1992), sl. 241.



Salomonov sodni zbor, *Spondeo ac pofiteor* (svečano se zavežujem in objubljam). Podoba zbornega sojenja – sodnik (kralj?) z žezlom, ob njem prisedniki. V ospredju mož na levi, ki drži deset božjih zapovedi, na katere s prisežno gesto prisega mož na desni. Pod prisežnim predmetom so pečatne listine. Pokrajinski muzej Maribor, 1658. (Fotografija: Andrej Furlan, Pokrajinski muzej Maribor)

se naslanja šest mož, ki iščejo pravico. Pregrada ima ravno zgornjo ploskev in je na sprednji strani obita z navpično položenimi deskami.

Zelo povedna upodobitev sodnega zbora v dvorani je shranjena v Pokrajinskem muzeju Maribor. Sliko z upodobitvijo Salomonovega sodnega zbora je mariborski mestni sodnik Johanes Thomas Niderl podaril magistratu za novo leto 1658. Visela je v mestni hiši, pred njo je mestni sodnik razglašal sodbe. Salomon sedi na prestolu pod baldahinom v osi upodobitve. Na vsaki strani je po šest svetnikov oziroma prisednikov. Deset jih sedi in živahno gestikulira

z rokami. Eden od njih stoji in drži v rokah tablo, ki ima obliko kamnitih tabel, kakršni sta sicer upodobljeni v svetopisemskem prizoru, v katerem Mojzes od Boga prejme tabli z napisanimi desetimi zapovedmi. Na tabli je napis »SPONDEO AC POLICEOR« (»Svečano se zavezujem in obljubljam«). Drugi svetnik stoji pred tablo in z desnico prisega nanjo. Salomon, ki v dvignjeni desnici drži sodniško palico, in svetniki so oblečeni v razkošna vzhodnjaška oblačila ter pokrivala; njihove nagubane obraze krasijo košate brade. V ozadju sta levo in desno od prestola upodobljena dva kipa, ki stojita na zemeljskih kroglah in podstavkih. Na levi je ženska postava z mečem in tehtnico v rokah, ki predstavlja Justicijo (meč je znak njene moči, tehtnica pa označuje nepristranskost),<sup>220</sup> na desni je prav tako ženska postava z lovorjevim vencem in palmovo vejico, le-ta pa predstavlja Viktorijo.<sup>221</sup> Alegorična kipa bi lahko pomenila realno opremo sodne dvorane v mariborski mestni hiši, bolj verjetno pa sta le slikarjev fantazijski dodatek. Na sredini spodaj je upodobljen kvadriran grb z ogrinjalom in šlemnim okrasom, najbrž grb naročnika Niderla. V levem in desnem spodnjem vogalu sta kartuši z daljšima latinskima napisoma, ki se v prevodu glasita: »Nepravični so sodniki, ki za gospoda ne izdajo iste sodbe kakor za hlapca. Zato, sodnik, se izkaži pravičnega, da se čezte ne bosta mogla pritoževati niti gospod niti hlapec.«<sup>222</sup> »Gospod Janez Tomaž Niderl, ta čas mestni sodnik, vpričo ravnokar rojenega deteta Kristusa želi veličastnemu mestnemu magistratu vse duhovne in telesne dobrine in ugodnosti in obenem prosi, naj mu bo v pravkar se začenjajočem letu dano novoletno darilo. V Mariboru, 1. januarja 1658.«<sup>223</sup>

Na eni od ilustracij hamburškega mestnega prava iz leta 1497 je upodobljenih nekaj dogajanj, povezanih s sodstvom.<sup>224</sup> Na mestnem trgu si skupina ljudi pod vodstvom mestnega sodnika ogleduje mrtveca, na čigar čelu je vidna globoka krvava rana. Sodnik stoji s prekrižanimi rokami, ob njem stoji mladenič, ki v rokah drži meč. Meč je v tem primeru znamenje krvnega sodstva, ogled mrtveca pa nekakšen uvod v sodni postopek. Hkrati na trgu bičajo žensko, ki je privezana na pranger; par pa je zaprt v nekakšno sramotilno kletko. Desno je upodobljen zapor z zapornikom v okovih, levo pa je odprto okno, skozi katero je mogoče opazovati sodno sejo. Udeleženci seje sedijo ob

<sup>220</sup> Hall, *Rječnik tema i simbola u umjetnosti* (1991), 296.

<sup>221</sup> Ibid., 25.

<sup>222</sup> Napis levo spodaj: »*Injusti iudices sunt, qui in dominum non idem iudicium edunt ac in servum. Idcirco, iudex, praebe te aequum, ne aut dominus aut servus de te queri possit.*« Popačena latinska izraza: prabe namesto praebe in aequum namesto aequum (s pomenom: enak oziroma pravičen).

<sup>223</sup> Napis desno spodaj: »*Dominus Johannes Thoman Niderl, hoc tempore Iudex urbanus, coram modo edito Christo infante amplissimo magistratu urbano omnia animi corporisque bona et comoda optat unaque rogat, ut sibi perbreve strenae ineunte anno dentur. Marburgi, MDCLVIII I. Jan*« V besedilih, citiranih v opombah 36 in 37, so najbrž tudi napake, ki jih je zagrešil očitno latinščine nevešč slikar. Za prevod se najlepše zahvaljujem prof. dr. Primožu Simonitiju s Filozofske fakultete v Ljubljani, za pomoč pa tudi dr. Milanu Lovenjaku z Oddelka za arheologijo Filozofske fakultete v Ljubljani.

<sup>224</sup> Hamburško mestno pravo, 1497, sl. 17. Po: Kocher, *Zeichen und Symbole des Rechts* (1992), sl. 10.



Ptujski sodniški meč z nožnico 1555; Pokrajinski muzej Ptuj. (Fotografija: Tomaž Lauko, Narodni muzej Slovenije).

pravokotni mizi. Okno je zelo veliko, pod njim je nekakšen pult, nad njim pa strešica, tako da daje vtis, da je bilo ob sodnih dogajanjih okno odprto, saj je bila tako na njih lahko navzoča javnost.

Da so se v srednjem in zgodnjem novem veku sodniki udeleževali izvršitev kazni in jih s tem legalizirali, lahko sklepamo po upodobitvah mučeniških smrti svetnikov. Na tabelni sliki *Mojstra svetniških martirijev* iz časa okrog 1495–1500, ki jo hranijo v Avstrijski galeriji na Dunaju in ki upodablja mučenje svetega Erazma, prizor spremlja v črno oblečen sodnik, ki se opira na palico (najbrž sodniško palico).<sup>225</sup> Na lesorezu Joosta Damhouderja, ki je bil objavljen v knjigi *Praxis rerum criminalium* leta 1565 v Frankfurtu, je upodobljeno morišče, na katerem hkrati izvršujejo nekaj kazni. Skozi okna prvega nadstropja hiše ob morišču je ob izvršitvah kazni navzočih nekaj članov sodišča, med njimi sodnik, ki drži v rokah dolgo sodniško palico.<sup>226</sup>

V podobne namene je bila najbrž uporabljena tudi ptujska sodniška palica. Proučevanju uporabe ptujskega sodniškega meča pa se morda še najbolj približamo z bakrorezom iz časa okrog leta 1700, na katerem je upodobljen glavni trg v Gradcu.<sup>227</sup> Pred mestno hišo je videti vodnjak, sramotilni steber, ob katerem prav tedaj nekdo stoji, sramotilno hišico in sramotilnega osla. Ob njih se živahno trguje, govori, zabava ipd., saj je tržni dan. V ospredju levo pa je upodobljen velik lesen zaboj, na katerega sta položena predimenzioniran meč in tehtnica kot simbola sodne oblasti. Podoben prizor in razstavljen meč bi si smeli zamisliti tudi pred mestno hišo na Ptujju na katerega od ptujskih tržnih dni.

### Ptuj in ptujski meščani leta 1555, naročilo insignij, mestni sodniki in župani

Insigniji, predstavljeni v nadaljevanju, sodniški meč in palica, sta opremljeni s številnimi napisi, grbovnima ščitkoma in upodobitvijo mestnega patrona, svetega Jurija na konju. Napis »RITER SANT IORG« najdemo na okovu, ki je pritrjen na nožnico. Okov je srebrn, vitez je pozlačen. Pozlačen je tudi križ na mestnem grbu, ki je upodobljen na spodnjem okovu nožnice. Na tretjem, srednjem okovu je na prominentnem mestu med mestnim zavetnikom in grbom dal svoje ime ovekovečiti naročnik novega sodniškega meča in palice Jakob Ris, ptujski mestni sodnik leta 1555.

<sup>225</sup> Kocher, *Zeichen und Symbole des Rechts* (1992), sl. 31.

<sup>226</sup> Kocher, *Zeichen und Symbole des Rechts* (1992), sl. 210.

<sup>227</sup> J. Macher, *Graecium inclyti ducatus Styria metropolis, topographice descriptum, Gradec 1700*. Po: Kocher, *Zeichen und Symbole des Rechts* (1992), sl. 213.

Napisa »DISES GERIHT SWERT HAT LASEN MAHEN IACOB RIS STAT RIHTER IM 1555 IAR« in »DISES GERIHT STAB HAT LASEN MAHEN IACOB RIS STAT RIHTER IM 1555 IAR« moramo razumeti dobesedno: »Ta sodniški meč je dal narediti Iacob Ris, mestni sodnik leta 1555« in »To sodniško palico je dal narediti Iacob Ris, mestni sodnik leta 1555«. Leto 1555 je bilo za ptujsko mesto prelomno, saj je takrat izpod oblasti salzburških nadškofov prešlo v deželno knežje roke. Z menjavo mestnega lastnika mestnega sodnika ni več ustoličil nadškof oziroma njegov predstavnik, temveč deželni knez oziroma njegov predstavnik. Zakaj je s spremembo oblasti nastala potreba po sodniških insignijah, ni znano. Pobudo za izdelavo meča in palice so očitno dali meščani oziroma sam sodnik, in ne mestni gospod, saj je na obeh zapisano le sodnikovo ime, nikjer pa ni znaka mestnega gospoda, v tem primeru deželnega kneza. Enako lahko ugotovimo za sicer precej mlajša meč in palico mariborskega mestnega sodnika,<sup>228</sup> medtem ko sta na sodniškem žezlu oziroma palici graškega mestnega sodnika upodobljena dvoglavi orel in vojvodski klobuk, ki ponazarjata, da sodstvo izhaja iz oblasti.<sup>229</sup>

V času naročila nove sodniške insignije, sredi 16. stoletja, je ptujsko meščanstvo uživalo v gospodarskem razcvetu. Zaradi lege na eni izmed najbolj prometnih povezav med Italijo in Ogrsko ter zaradi trgovskih privilegijev, ki jih je mesto prejelo od deželnega kneza, je bil Ptuj v času od približno leta 1440 do leta 1600 izredno pomembna trgovska postojanka, primerljiva z velikimi mednarodnimi trgovskimi središči tedanjega časa.<sup>230</sup> Trgovci so bogateli predvsem s posredniško trgovino med Ogrsko in Italijo. Na Ogrskem so kupovali volovske kože in živino in jih zamenjevali za dragocene tkanine, svilo in žamet. Tkanin niso kupovali le v Italiji, ampak tudi na frankfurtskih sejmih in v Nürnbergu.<sup>231</sup> Trgovina je cvetela tudi kljub pogostim turškim vpadam in kljub temu, da so bila nekatera območja na Ogrskem, s katerimi so trgovali, pod turško oblastjo. Možnost za hitro obogateno je povzročila, da so se na Ptuj že okrog leta 1500 začeli naseljevati italijanski trgovci in da so postali ptujski meščani. Prav tem ptujskim meščanom italijanskega porekla je zaradi njihove finančne moči in razvejenih sorodstvenih ter poslovnih zvez uspelo v naslednjih desetletjih izključiti konkurente in popolnoma obvladati trgovino med Italijo in Ogrsko.<sup>232</sup> V mestnem statutu iz leta 1513 sta med meščani

<sup>228</sup> Na sodniški palici iz črno luženega lesa, ki je obdana s srebrnimi pasovi, je na spodnjem koncu v dveh poljih vgravirana cvetna vitica; nad njo je na eni strani mariborski grb, na drugi pa vgraviran napis: 16.41 HANS KASOLL DER ZEIT STAT RICHTER. V sredini in na zgornjem koncu palice so v pravokotnih poljih vgravirane srčaste kartuše in listi, ki jih obrobajo profilirani robovi in trikotni listi. Nožnica meča je prevlečena s črnim žametom, njena konica in rob ustja sta okovana s širokim pasom iz posrebrene medeninaste pločevine, na kateri sta napis F I W in letnica 1777. Ročaj meča je ovit s kovinsko žico in se končuje v poligonalno profiliranem glaviču.

<sup>229</sup> Kocher, *Zeichen und Symbole des Rechts* (1992), sl. 37.

<sup>230</sup> Pickl, *Pettau – ein internationaler Handelsplatz des 15. und 16. Jahrhunderts* (1971), 87–109, posebno str. 88.

<sup>231</sup> *Ibid.*, 99.

<sup>232</sup> *Ibid.*, 93.



navedena Alex Moscon in Francesco de Lantheri, kmalu so jima sledile družine Martinengo, Mofett in Defent de Leidi; največ jih je prišlo z območja Bergama.<sup>233</sup> Sredi 16. stoletja so bili med najuspešnejšimi ptujskimi trgovci Hans Jacob Mofet, Aloisio Marenzo, Jeremias Moscon in Peter Valentin, v drugi polovici stoletja se omenjata Lucas Bazin in Nicolin Martinon de Riva, ki je le navidezno prevzel ptujsko meščanstvo, s tem da je vzel v zakup neko ptujsko hišo, samo da je lahko užival privilegije ptujskih meščanov. Ob zatonu 16. stoletja je trgovina na Ptujju zaradi različnih zunanjih vzrokov začela propadati. Nekateri trgovci so bili še vedno precej premožni, med njimi mestna svetnika Jeronimo Zunkho in Alexander Marenz.<sup>234</sup> Bogati trgovci so imeli pomembno besedo v mestnem svetu.<sup>235</sup> Italijanske priimke, predvsem Marenz in Caccia, najdemo tudi, kakor je bilo že omenjeno, med mestnimi sodniki, ki so dali svoje ime in letnico sodnikovanja zapisati na sodniški meč, nožnico ali palico. Vsekakor pa gre v enem izmed mest, s katerimi so bili ptujski trgovci poslovno povezani, iskati orožarsko delavnico, v kateri sta nastala ptujška sodniška meč in palica. Poslovne zveze meščanov nas usmerjajo predvsem k enemu najpomembnejših središč izdelovanja orožja in bojne opreme 16. stoletja – proti Nürnbergu. Tudi primerjava z ornamentiko na nürnberškem orožju in drugih izdelkih umetne obrti tega obdobja ponuja domnevo, da so bile ptujške sodniške insignije izdelane v tem nemškem mestu.<sup>236</sup>

Na novi sodniški meč in palico, katerih nastanek moramo umestiti ne le v čas zamenjave mestnega gospoda, temveč tudi v obdobje izrednega gospodarskega razcveta in s tem povezane patricijske samozavesti ptujškega meščanstva, se je podpisal njun naročnik. Morda bi bilo pri tem podpisu tudi ostalo, kakor denimo na zgoraj omenjenima mariborskem meču in palici, če ne bi štiri desetletja po nastanku insignij svojega imena na meču želel videti sodnik Be(r)nhart Morenz (Marenzi), ki je opravljal funkcijo mestnega sodnika leta 1596. Ovekovečiti se je dal na ročaju meča. Bernhart je kot mestni sodnik podpiral deželnoknežjo protireformacijsko komisijo in se je s svojim bratom Hieronimom ukvarjal s trgovino z Italijo.<sup>237</sup> Eden od njegovih naslednikov, Georg Wawitsch, ki je sodnikoval v letih 1604, 1605, 1607, 1610 in 1614 do 1615, se je dal podpisati kar štirikrat: dvakrat na ročaj meča in dvakrat na

<sup>233</sup> Ibid., 96.

<sup>234</sup> Ibid., 107.

<sup>235</sup> Ibid., 96.

<sup>236</sup> Ploskovita rastlinska vitica na okovih nožnice je denimo primerljiva z vitico na okovih nožnice meča za poljskega kralja Sigismunda I., ki je bil izdelan leta 1540 v delavnici Melchiorja Baierja st., hranijo pa ga v stolnični zakladnici v Krakovu. Zelo podoben je tudi emajliran rastlinski ornament na posodi s pokrovom, ki jo je v letih 1534 do 1536 za Sigmunda Pfünzinga izdelal Melchior Baier s pomočjo Petra Flötnerja (medalje na pokrovu so delo Matthesa Gebela). Hranijo jo Nemški nacionalni muzej v Nürnbergu. Primerjava z ornamentami na omenjenih predmetih je zanimiva tudi zaradi časovnega razpona, saj so listi ostali enaki, stebelca brez listov pa so na ptujskem meču že izgubila naturalistične oblike in se manieristično zvijajo v nekakšne polžasto-školjkaste forme. Glej: Kohlhausen, *Nürnberger Goldschmiedekunst des Mittelalters und der Dürerzeit 1240 bis 1540* (1968), 437–468.

<sup>237</sup> Valentinitich, *Die Familie Qualandro in Pettau. Ein Beitrag zur Wirtschafts- und Sozialgeschichte des 17. Jahrhunderts* (1972/1973), 66–78.

palico. Na ročaju meča najdemo še mnogo imen sodnikov, ki so delovali v 17. stoletju, le Bartholomeus Zimmermanus je dal leta 1612 svoje ime zapisati na nožnico, Engelbertus R. pa leta 1676 na palico. Najbolj opazen med napisi na ročaju je podpis Mattiasa Astiusa, sodnika v letih od 1656 do 1658, pod katerim je upodobljen tudi njegov grb. Mestni sodnik Michael Math, ki je funkcijo opravljal v letih od 1684 do 1687, je bil prvi, za katerega ni bilo več prostora na ročaju meča, zato je za svoje ime izbral tisto stran nožnice, na kateri so bili upodobljeni mestni patron sveti Jurij, ptujski mestni grb in ime naročnika Jakoba Risa. Na isti strani nožnice so pritrjene ploščice z napisi večine sodnikov v 18. stoletju, medtem ko so drugi sodniki v 18. stoletju in župani v 19. stoletju zapisani na drugi strani nožnice. Zadnji izmed mestnih sodnikov je naveden Franz Xaveri Wolffschag (1783–1788), kot prvi župan pa Philip Schaller (1788–1808). Sledijo župani Joseph Carl Neumann, Franz Reisp, Caspar Dengg, Ferdinand Kofler, Karl Strafella, Karl Bresnig, Gustav Rodoschegg in Ernst Eckl, ki je županoval v letih od 1885 do 1894. Za napise je bilo treba na nožnico pribiti napisne ploščice, katerih oblika je prilagojena stilu časa, v katerem so nastale. Izdelane so iz srebra različne kakovosti. Na sodniških insignijah niso navedeni le sodniki in župani: leta 1815 se je dalo na palici ovekovečiti tudi nekaj članov mestnega sveta. Skupno je od leta 1555 do leta 1894 omenjenih 32 sodnikov, devet županov in še štirje občinski funkcionarji (trije svetniki in komornik). Pri sodnikih prevladuje parno število mandatnih let: enajst sodnikov je opravljal svojo funkcijo dve leti, šest sodnikov štiri leta, dva sodnika šest let, en sodnik dvanajst let in en sodnik šestnajst let, seveda ne nujno strnjeno; sodniki, ki so bili izvoljeni več kot štirikrat, so svojo službo vsi opravili v dveh delih, torej z vmesnim premorom, ko so meščani izvolili koga drugega. Enako velja za sodnike, ki so sodnikovali neparno število let: pet sodnikov po eno leto, štirje po tri leta in dva sodnika po pet let.

Samostojne študije o ptujskih mestnih sodnikih še ni. Dr. Hönisch je že leta 1858 naredil seznam mestnih sodnikov, na katerega mu je uspelo uvrstiti 68 sodnikov in 5 županov z letnicami opravljanja funkcije (nekateri sodniki se pojavljajo večkrat).<sup>238</sup> Pri sestavi seznama se je opiral predvsem na napise na sodniškem meču, nožnici in palici. Hönischev seznam je mogoče dopolniti z novejšimi spoznanji: za čas do leta 1519 je podroben seznam na podlagi listinskih virov sestavil Norbert Weiss.<sup>239</sup> Istega leta kot Hönisch je seznam mestnih sodnikov objavil tudi Ferdinand Raisp.<sup>240</sup> Tudi Raisp je za seznam najbrž uporabil napise na meču in nožnici, vendar jih je dopolnil še s podatki

<sup>238</sup> Zgodovinski arhiv Ptuj, Rokopisna zbirka, R-44, str. 67–72. Za pomoč pri iskanju gradiva v Zgodovinskem arhivu Ptuj se najlepše zahvaljujem gospe Mariji Hernja Masten.

<sup>239</sup> Das Städtewesen der ehemaligen Untersteiermark im Mittelalter. Vergleichende Analyse von Quellen zur Rechts-, Wirtschafts- und Sozialgeschichte (1998), 234.

<sup>240</sup> Raisp, F., *Pettau. Steiermarks älteste Stadt und ihre Umgebung, topographisch-historisch geschildert* (1858), 184 s.

iz virov, ki jih ni navedel. Tako med sodniki navaja še Johanna Schwarza (1599), Barth. Zennerja (1611), Georga Rogenspurgerja (1627), Franza Koballa (1657), Mathiasa Matha (1697), Daniela Stettnerja (1752) in Wolfa Zannerja (1783). Zanimiva je njegova domneva, da so v 17. in 18. stoletju v letih, ki niso navedena, sodnikovali pred tem navedeni sodniki (denimo od 1602 do 1603 Georg Sorger, od 1607 do 1611 Georg Wabitsch, ki pa je omenjen na palici za leti 1607 in 1610, itd.). Prav tako je pomembno, da Raisp za leta 1737–1739 ne navaja le inicialk ACG, temveč jih razreši v A. C. Giep. Ne navadno pa je, da se seznam na nožnici in Raispov seznam v nekaterih podatkih ne ujemata. Tako Ferdinand Raisp navaja, da je bil leta 1657 sodnik Franz Koball, in ne Mattias Astius; v letih 1663 in 1664 naj bi bil sodnik Franz (Francesco) Guffante, in ne Vincentius Josephus Caccia, Guffante pa naj bi bil sodnik tudi leta 1654; v letih 1669 in 1670 naj bi bil sodnikoval Horatius Caccia, in ne Aloysius Marenz, ta pa naj bi bil sodnik še leta 1655; Mattias Astius naj bi bil opravljal sodniško funkcijo še leta 1680; za leto 1783 Raisp navaja Wolfa Zannerja namesto Franza Wolfschacka, za leta 1783–1787 pa Franza Wasserja, in ne Franza Wolfschacka. Poleg tega naj bi bilo sodniku za leti 1633 in 1634 ime Christian, in ne Christoph Steiner, kakor piše na ročajni oblogi meča. Tudi zgoraj naveden Hönischev seznam mestnih sodnikov se ne ujema ne z Raispovim seznamom ne z napisi na insignijah. Hönisch za leti 1619 in 1620 navaja sodnika Georga Wabitscha, za leto 1632 Martina Dipnita, leta 1642 Petra Koballa, leta 1650 Andreasa Marenza, v letih 1651 in 1652 Melchiorja Wittmayerja, v letih 1661 in 1662 Aloisa Marenza, leta 1677 Heinricha Gelingerja, v letih od 1693 do 1697 Michaela Matha, leta 1701 Filippa Stauberja, 1714 Sebastiana Herba, in ne G. F. Haasa, ter leta 1752 Daniela Stettnerja. Poleg tega Hönisch kot sodnika v letih 1737 do 1739 ne navaja A. C. Giepa kot Raisp, temveč A. C. Gupa.

Doslej nismo mogli ugotoviti sistema, kateri sodniki so se dali vpisati na meč, nožnico ali palico in kateri ne; prav tako še ni jasno, ali so v letih, ki na predmetih niso navedena, sodnikovali isti sodniki, ki pač niso navedli vseh let, ali pa bo treba seznam mestnih sodnikov še precej dopolniti na podlagi virov. S precejšnjo verjetnostjo je mogoče razrešiti še začetek ene od navedenih kratic na nožnici. M A G V P P V G R K M D V S D E je sodnikoval v letih 1672 in 1673. Kratice navadno najprej navajajo ime, nato pa nazive in morebiti tudi funkcije. M A G bi lahko bil Marco Antonio Qualandro, ki je v virih omenjen kot svetnik in mestni sodnik (umrl 1678).<sup>241</sup> Oblika Qualandro je namreč le popačenka prvotnega priimka Gualandri, kakor se je imenoval Marcov ded Matthias ob prihodu na Ptuj, in Marco bi bil lahko uporabil začetnico prvotnega družinskega priimka.<sup>242</sup>

<sup>241</sup> Valentinitich, Die Familie Qualandro in Pettau. Ein Beitrag zur Wirtschafts- und Sozialgeschichte des 17. Jahrhunderts (1972/1973), 76.

<sup>242</sup> Ibid., 66.

Za prve mestne sodnike ni mogoče dognati, katere poklice so sicer opravljali; znano je le, da so bili iz zgornje meščanske plasti, predvsem trgovci.<sup>243</sup> Pozneje so lahko bili izvoljeni tudi premožni obrtniki: Franz Wasser, ki je sodnikoval v letih 1753, 1755–1759, 1763–1772, je bil denimo mizarski mojster. Precej sodnikov je bilo izvoljenih iz italijanskih trgovskih družin, ki so se v 16. in 17. stoletju naselile na Ptuj (Caccia, Guffante, Marenzi, Qualandro).<sup>244</sup>

Ptujski župani, ki so jih kot naslednike mestnih sodnikov volili od leta 1787 naprej,<sup>245</sup> so za mestno hišo naročali svoje portrete. Na Kulturnozgodovinskem oddelku Pokrajinskega muzeja Ptuj je shranjenih devet oziroma osem doprskih upodobitev ptujskih županov.<sup>246</sup> Slike niso opremljene z napisom, tako da vseh upodobljenih še ni bilo mogoče povezati z imeni, prav tako niso znani avtorji portretov in način njihove pridobitve v muzej.<sup>247</sup> Nihče od županov se ni dal upodobiti s sodniškim mečem in palico, čeprav so poskrbeli, da so njihova imena do leta 1894 v skoraj sklenjeni vrsti zapisana na nožnici meča. Župan Josef Ornig je bil prvi, ki je to tradicijo pretrgal.

Kljub temu da v doslej pregledanih virih ni bilo najti podatkov o uporabi ptujskega sodniškega meča in žezla oziroma palice, sta bila predmeta gotovo navzoča v zavesti ptujskih meščanov, tako kot sodna palica, kakršne so sodniki prelamljali ob izreku smrtne obsodbe. Nobena se ni ohranila, zato pa moč takšnih predmetov in mentaliteto dobe lepo razkriva neki vir iz leta 1740 z omembo amuleta proti roparskim napadom. V poročilu sodnika in sveta cesarskega kameralnega mesta Ptuj notranjeavstrijski vladi o kazenski zadevi proti Johanu Georgu Stikhlu zaradi magije in prešuštva, napisanem 19. avgusta 1740, je navedeno, da je bil meščan in klobučar Stikhl med drugim preganjan zaradi »praznoverskih veččin«, saj so pri njem našli zapečaten zavojček, ki ga je kupil z namenom, da bi bil na svojih trgovskih potovanjih varen pred roparskimi napadi. Zavojček je bil na sodišču odprt in je vseboval »prepovedan predmet, to je košček sodne palice, prst nekega ubogega grešnika, železen žebelj, s katerim je bil ubogi grešnik pribit, dalje kost nekega ubogega mrtvega grešnika, zemljo s kraja sojenja,<sup>248</sup> kamor je padal urin ubogega grešnika, (in) neko kroglico, ne vedoč, kaj naj bi to bilo.«<sup>249</sup>

<sup>243</sup> Weiss, *Das Städtewesen der ehemaligen Untersteiermark im Mittelalter. Vergleichende Analyse von Quellen zur Rechts-, Wirtschafts- und Sozialgeschichte* (1998), 63.

<sup>244</sup> Valentinitich, *Die Familie Qualandro in Pettau. Ein Beitrag zur Wirtschafts- und Sozialgeschichte des 17. Jahrhunderts* (1972/1973), 98–112.

<sup>245</sup> Hernja Masten, *Vpisna knjiga meščanov mesta Ptuja 1684–1917* (1995), 37.

<sup>246</sup> Portreti imajo inv. št. G 451 s/a-f, G 199 s, G 200 s, G 201 s.

<sup>247</sup> Ciglencečki, *Oprema županove pisarne na ptujskem magistratu* (1996), 929–944, str. 932. Upodobljeni so Franz Reisp, Caspar Dengg, Ferdinand Kofler in Ernst Eckl. Na enem od portretov je navedeno dr. Blank, vendar ugleden meščan dr. Blanke nikoli ni bil ptujski župan.

<sup>248</sup> V tem primeru morišče.

<sup>249</sup> Za pomoč pri prevodu se lepo zahvaljujem Niku Hudelji z Oddelka za germanistiko Filozofske fakultete v Ljubljani.



## Upodobitve sodnikov in njihovih insignij v najstarejših knjigah Centralne pravosodne knjižnice

Centralna pravosodna knjižnica na Vrhovnem sodišču Republike Slovenije hrani danes več deset tisoč tiskanih knjig.<sup>250</sup> Njen najstarejši del je antikvarna zbirka, ki je v knjižnico prišla leta 1921 kot darilo Pokrajinske uprave za Slovenijo, po zaslugi tedanjega upravnika knjižnice dr. Gregorja Kreka, in predstavlja zapuščino ukinjene ljubljanske Pravoznanske družbe (Juristische Gesellschaft in Laibach).<sup>251</sup> Ta poseben del knjižnične zbirke danes imenujemo *Bibliotheca Iuris Antiqui*, saj jo sestavlja več kot 4000 zvezkov knjig in revij s pravno vsebino, ki jih je v svoji stoletni zgodovini Centralna pravosodna knjižnica zbrala iz nekdanje knjižnice Deželnega sodišča, knjižnice društva Pravniki in že omenjene knjižnice ljubljanske Pravoznanske družbe.

V tej unikatni zbirki najstarejših pravnih knjig so vsaj štiri knjige iz 16. stoletja, okrog deset knjig iz 17. stoletja in kar 86 knjig iz 18. stoletja. Ni presenetljivo, da sta med vsemi temi antikvarnimi knjigami, najbolj bogato ilustrirani prav naša najstarejša knjiga Bamberški krvnosodni red<sup>252</sup> (*Bambergische Halßgerichtsordnung*) iz leta 1510 in Justinijanove Institucije (*Institutiones Imperiales*)<sup>253</sup> v beneški izdaji iz leta 1522, saj izhajata iz časov, ko je bila splošna pismenost nizka, knjige pa posledično niso govorile le z besedami, ampak pogosto tudi s podobami v njih.<sup>254</sup>

Justinijanove Institucije so hkrati zakonodajno delo in pravni učbenik iz leta 533. Centralna pravosodna knjižnica hrani beneško izdajo iz leta 1522, v kateri je francoski pravnik Nikolaj Berauld izdal Institucije, ki so opremljene s kar 17 lesorezi. V poglavju »O uradni dolžnosti sodnika<sup>255</sup>« (*De officio iudicis*) lahko vidimo prizor, kjer sodnik *sedi*, pred njim pa *stoji* šest elegantno

<sup>250</sup> Prispevek posvečam trajnemu spominu na dolgoletnega sodelavca dr. Andreja Studna.

<sup>251</sup> Oven, Vavtar, *Zakladnica znanja* (2018), 28ss

<sup>252</sup> Schwarzenberg, *Bambergische Halßgericht und rechtlich Ordnung* (Mentz 1510.)

<sup>253</sup> *Institutiones Imperiales: cum casibus longis ad hunc die non visis pro faciliiori iuueni eruditione singulis titulo paragraphis prout re ipsa contingere potuerunt adcoaptatis* (Benetke 1522).

<sup>254</sup> O pravni ikonografiji gl. Holcman, K pravni ikonografiji – metoda obdelave virov pravne zgodovine (1999), 681 ss.

<sup>255</sup> Kranjc, *Justinijanove Institucije* (2012), 491.



O uradni dolžnosti sodnika,  
*Institutiones Imperiales*,  
str. 367

(Fotografija: Igor Zemljič,  
Centralna pravosodna knjižnica).

oblečenih oseb v daljših oblačilih in gologlav moški. Sodni senat sedi na privzdignjenih klopek, sodniško žezlo ni vidno, je pa sodnik oblečen v daljšo togo in pokrit s pokrivalom. Našo upodobitev zaznamuje še dejstvo, da je eden od lastnikov knjige nekatere prizore ali posamezne elemente prizorov skušal (zelo nerodno) obarvati, kar je danes vidno le še kot skupek rjavih madežev.

Naslednja za nas zanimiva ilustracija je iz poglavja »O javnih kazenskih postopkih« (*De publicis iudiciis*), ki ponovno prikazuje tričlanski sodni senat. Temu predseduje nekoliko višje sedeč sodnik, ki v roki pokončno drži sodniško žezlo. Pred njim v spremstvu stražarjev kleči obtoženec, na desni strani slike pa vidimo podoben prizor izvršitve smrtne kazni z obglavljanjem.

Slikovno bogatejša je knjiga Bamberški krvnosodni red (imenovan tudi Krvnosodni red knezoškofije Bamberg ali kar Bamberški malefični red, *Constitutio Criminalis Bambergensis*), ki je bil izdan že leta 1507,<sup>256</sup> formalno pa ni nikoli neposredno veljal na naših ozemljih. Kljub temu je cesar Karel V. »urednika« Bamberškega krvnosodnega reda Johanna pl. Schwarzenberg in Hohenlandsberg<sup>257</sup> imenoval za sodelavca pri pripravi prve kodifikacije kazenskega prava (*Constitutio Criminalis Carolina*) na ozemlju takratnega Svetega rimskega cesarstva nemške narodnosti. Schwarzenberg velja za »idejnega očeta« Karoline, ki je izšla leta 1532.<sup>258</sup>

<sup>256</sup> Gl. edicijo Kohler, *Die bambergische Halsgerichtsordnung* (1902).

<sup>257</sup> Oman, *Maščevanje kot pravni običaj sistema reševanja sporov na Slovenskem v zgodnjem novem veku* (2018), 296

<sup>258</sup> Deutsch, *Schwarzenberg, Johann Freiherr von Schwarzenberg und Hohenlandsberg* (2010), 20–21.



Lesorezi iz različnih izdaj bamberskega sodnega reda so se v zgodovino pisje pravosodja<sup>259</sup> vpisali zaradi svoje nazornosti in natančnosti prikazov sodnega postopka, tako da ponatise njegovih lesorezov že več kot sto let srečujemo v najpomembnejši pravnozgodovinski literaturi. Knjiga je zanimiva, ker je celotna vsebina zakonika opremljena s kar 22 lesorezi, ki na zelo slikovit način ponazarjajo spremljajoče pravno besedilo. Naša izdaja bamberskega kazenskega zakonika je nekoliko spremenjen ponatis prve izdaje in ta ponatis je izšel v Mainzu pri znani tiskarski družini Schöffler. Besedilo je povsem enako kot v prvi (Pfeyllovi) izdaji iz leta 1507, medtem ko so lesorezi nekoliko spremenjeni in likovno okornejši. Kljub temu si na podlagi ohranjenih upodobitev v knjigi lahko predstavljamo, kako je potekal celoten kazenski postopek, od sodnikove zaprisege pred deželnim knezom (bamberskim knezoškofom) prek dokaznega postopka in vse do obsodbe ter izvršitve kazni. Po drugi strani nam hkrati z nazornim prikazom najpomembnejših postopkovnih stadijev ilustracije prinašajo še vpogled v kulturno zgodovino sodstva pred 500 leti, saj nas bamberski kazenski red seznanja z nošo sodnikov in sodnega osebja, njihovimi insignijami in celo z arhitekturnimi podrobnostmi, ki nam kažejo, kako so bili takrat videti sodni prostori in pripomočki za izvedbo dokaznega postopka.

Na sliki s prizorom zaprisege lahko vidimo, kako štirje moški z ukrivljenimi prsti desnice prisegajo pred deželnim gospodom, da bodo pošteno vodili sodni postopek. Sodnik in njegov pomočnik držita pokrivalo, ki sta ga snela iz spoštovanja do deželnega gospoda. Priseganje se odvija v sodni dvorani,

O javnih kazenskih postopkih,  
*Institutiones Imperiales*,  
str. 371  
(Fotografija: Igor Zemlič,  
Centralna pravosodna knjižnica).

<sup>259</sup> Studen, *Rabljev zamah* (2004), 25 ss.





Prisega sodnika, porotnika, pisarja in rablja, Bambergische Halßgericht und rechtlich Ordnung, str. 16. (Fotografija: Igor Zemljič, Centralna pravosodna knjižnica).

sodnika prepoznamo po sodniški palici, pisarja po zvitku papirja, rablja po dolgem meču. Na ilustraciji so lepo vidne tudi bistvene razlike v oblačilih in obutvi protagonistov. Nad upodobitvijo vidimo napis: »*Gesellen mercket ewer pflicht. Sel und ere verwurcket nicht,*« kar lahko prevedemo kot: »Glejte na svoje dolžnosti, da ne zapravite svoje duše in slave!«

Na naslednji sliki lahko opazujemo sedeč sodni senat, pred katerega sta prišla mlajši in starejši moški, ki z dvema prstoma dvignjene desnice prisegata na sodniško palico. Nad sodnikom je trak z napisom: »*Du solt nit falsche zeügkniff geben. Als lieb dir sey das ewig leben,*« kar bi lahko prevedli kot ukaz: »Ne pričaj po krivem, če želiš, da bo tvoja duša živela večno!«

Sodnik sedi na privzdignjenem sodnem stolu s podstavkom. V levi roki drži sodniško palico, ki jo je nagnil proti prišlekoma. Oblečen je v dolg plašč, ki je



verjetno obrobjen s krznom, na glavi ima pokrivalo. Na njegovi desni sedita dva pomočnika, prvi je pisar s čepico, ki piše zapisnik kar na kolenih, drugi je sodnikov pomočnik pri razsojanju, ki je snel pokrivalo in s prstom kaže proti prihajajočima. Na tleh pred sodnikom leži pes kot simbol modrosti pravičnega sodnika in starozaveznega kralja Salomona.<sup>260</sup>

Prisega prič,  
Bambergische Halßgericht  
und rechtlich Ordnung, str. 37.  
(Fotografija: Igor Zemljič,  
Centralna pravosodna knjižnica).

Naslednja upodobitev je zanimiva, ker nazorno predstavlja sodnikovo delovno mesto. Sodnik deluje v obokani tlakovani dvorani, kjer je na nizkem podstavku lepo izrezljan sodniški stol, ki je za večje udobje sedečega še dodatno opremljen z veliko blazino. Sodnik ima oblečeno ali ogrnjeno do tal segajočo togo, glavo pa ima pokrito s pokrivalom. Z levo roko drži dolgo sodniško žezlo, ki si ga je naslonil na levo ramo, z desnico pa prihajajočemu z

<sup>260</sup> Die rechtliche Autonomie der Stadt. 360 Graz online. (<https://360.grazmuseum.at/werke/gericht-stafel-des-stadtrichters-niclas-strobel-mal-05-00574/>)



Sodnik v sodniškem ornatu in s sodniškim žezlom na sodnem stolu, pred njim pa premožna stranka, ki je prišla s prošnjo za določitev naroka, Bambergische Halsgericht und rechtlich Ordnung, str. 41 (Fotografija: Igor Zemljčič, Centralna pravosodna knjižnica).

razprtimi prsti kaže pomenljivo gesto. Da vsebina sodnikove geste v knjigi ni natančneje določena, lahko sklepamo tudi iz dejstva, da je Schöffe prav ta lesorez kar trikrat ponatisnil v isti knjigi (slike 5, 10 in 18). V desnem delu podobe je prikazan premožen mož, ki se je prišel dogovoriti za datum sodne obravnave, saj so na okrasnem traku navedene njegove besede: »Herr Richter setzt mir einen tag. Das ich mein recht volführen mag,« kar bi lahko prevedli kot prošnjo sodniku, naj določi datum naroka.

Naslednja slika prikazuje, kako obsojenca peljejo na morišče. Čeprav skozi mestna vrata pešachi velika skupina ljudi, od majhnih otrok do odraslih radovednežev, je spet edina sedeča oseba sodnik, ki jezdi na konju. Prepoznamo

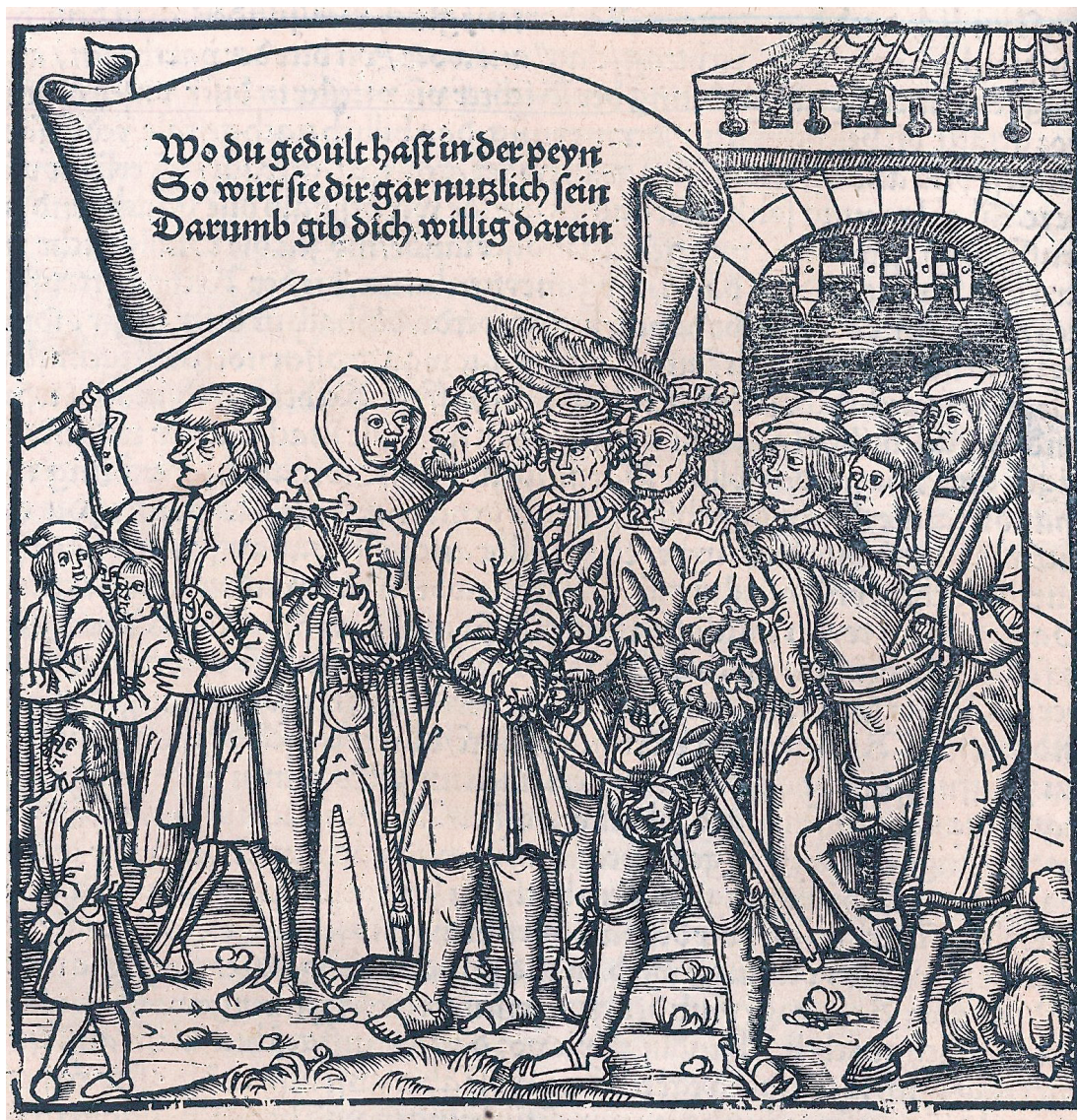

Wo du gedult hast in der peyn  
So wirt sie dir gar nutzlich sein  
Darumb gib dich willig darein

ga po dolgem plašču, pokrivalu in seveda sodniški palici, ki jo tudi tokrat drži v levi roki. Pred sodnikom hodi rabelj, z mečem ob pasu in pokrit z zelo nenavadnim pokrivalom, ozaljšanim z velikim peresom. Rabelj pred seboj žene z vrvjo zvezanega bosopetega obsojenca, z njim pa je menih, pokrit s kapuco, ki s prstom kaže na križ in Odrešenika ter obsojencu pravi: »Wo du gedult hast in der peyn, So wirt sie dir gar nutzlich sein. Darumb gib dich willig darein,« kar bi lahko prevedli kot nasvet, naj z veliko potrpljenja prenaša prihajajoče bolečine in mirno sprejme svojo usodo. Pred vso to skupino hodi še mož, za katerega se zdi, da z visoko dvignjeno palico povorki dela prostor in odganja preveč vsiljive radovedneže, morda pa je to celo sodna palica, ki jo bodo prelomili ob izvršitvi obsodbe.

Sodnik na konju med odhodom na morišče, Bambergische Halßgericht und rechtlich Ordnung, str. 50, (Fotografija: Igor Zemljich, Centralna pravosodna knjižnica).

Naj na koncu predstavimo še strnjeno analizo vseh ilustracij v naši izdaji bamberškega sodnega reda. Ugotovimo lahko, da je med 22 lesorezi sodnik upodobljen na kar sedemnajstih, od teh na dvanajstih sedi, na treh stoji (med prisego, med popisom zaplenjenega premoženja in ob zapovedi, da sodnik ne sme biti pohlepen) ter v dveh prizorih jezdi na konju (med odhodom na morišče in med eksekucijo obsojenca). Pogled na najbolj tipično sodniško insignijo, sodniško palico ali sodniško žezlo, nam kaže, da je v naši knjigi upodobljena šestnajstkrat, v sedmih primerih pa lahko sklepamo, da gre za sodnikovo palico, ki spremlja usodo obtoženca in obsojenca. Sodnikov (ali rabljev) meč se v ilustracijah naše izdaje bamberškega sodnega reda pojavi desetkrat.

Bogato ilustriranih knjig je v zbirki Centralne pravosodne knjižnice še nekaj, a le redke nam ponujajo tako celovito zaokroženo podobo o delu sodnikov, njihovi noši in njihovih insignijah kot v tem prispevku obravnavani knjigi. Knjižne ilustracije so namreč pozneje postajale redkejše in so služile zgolj v dekorativne namene krašenja knjig, slavljenja vladarja ali celo zgolj za mašenje praznega prostora na knjižnih polah.

Tudi zato ilustracij iz izbranih knjig ne razumem kot neposredno ponazoritvev razmer na Slovenskem, ampak bolj kot spodbudo za razmišljanje, kako so bile sodne zadeve urejene pri nas v cesarstvu in še posebej v notranjeavstrijskih deželah, ki so kljub močni deželni avtonomiji pogosto delovale po zelo sorodnih pravilih.



O starih zlorabah na sodišču. Lesorez prikazuje sodnika in prisednike, ki naj bi sodili z zavezanimi očmi. Zgoraj napis »Auff böß gewonheyt vrteyl geben Die dem rechten wider streben Ist diser plinden narren leben« (»Izdajanje sodb na podlagi slabih običajev, ki nasprotujejo zakonu, je življenje teh slepih bedakov.«) (Fotografija: Igor Zemljič, Centralna pravosodna knjižnica).



## Judicial Insignia in the European and Slovene Legal Tradition (Summary)

In spite of the variety and multitude of judicial authorities, a survey of the judicial insignia in continental Europe between the High Middle Ages and 18th century reveals a surprising uniformity and constancy both in the particular as well as in the *ius commune* legal tradition. The exterior signs of delegated judicial authority in pre-codification continental Europe manifested themselves in a rather consistent appearance because they reflected a common idea of a delegation of judicial authority, which was to be accompanied by the visual transfer of materialised symbols. Insignia formed the identity of the judge and served as a reminder of the presence of a political institution of a transpersonal character: the judicial authority was hence represented through the display of the insignia. In the first part of the monograph the Rod of Justice, the sword of Justice, the Judge's chair, his robes and the book that figure prominently in the medieval illuminations and Early-Modern depictions, are presented together with rich illustrations. The second part offers a historical micro-study on the Judge's sword, the sword's sheath and the Judge's mace, commissioned by the town judge of Ptuj in 1555. It includes a detailed description of these objects, information about their structure and manufacture, a more precise typological and chronological determination. Finally yet importantly, the monograph presents the most telling illuminations from Justinian's Institutions as well as The Criminal Code of Bamberg (*Bambergische Halsgerichtsordnung*), which are the oldest books with legal content preserved in the Central Judicial Library of Supreme Court of Slovenia.





## Viri in literatura

- Amira, K. von, *Der Stab in der germanischen Rechtssymbolik* (München 1909).
- Amira, K. von, Schwerin, Cl. V., *Rechtsarchäologie. Gegenstände, Formen und Symbole germanischen Rechte* (Berlin-Dahlem 1943).
- Arlinghaus, Fr.-J., Gesten, Kleidung und die Etablierung von Diskursräumen im städtischen Gerichtswesen (1350–1650), v: Burkhardt, J.; Werkstetter, C. (ur.): *Kommunikation und Medien in der Frühen Neuzeit* (München 2005), 461–498.
- B. Flacci Albini seu Alcuini abbatis et Caroli Magni imperatoris magistri, *Opera Omnia*, v: Migne, J. P., *Patrologiae cursus completus. Series Latina*, 101 (Pariz 1863), 919–946.
- Baldus de Ubaldis, *Super VII., VIII., et IX. codicis ... commentaria* (Lyon 1539).
- Baltl, H., Die Linzer Stadtrichterschwerter, v: *Kunstjahrbuch der Stadt Linz 1967* (1967), 129–135.
- Baltl, H., *Rechtsarchäologie des Landes Steiermark*, Grazer Rechts- und Staatswissenschaftliche Studien, Band I (Gradec in Köln 1957).
- Baschung, A., Neues zum »Thuner Richtschwert«, v: *Jahresbericht Schloss Thun 2019* (2019), 22–39.
- Bauer, A., Das Recht im Bild. Bildquellen des Mittelalters als Informationsträger für die Rechtsgeschichte, v: Kruppa, N., Wilke, J. (ur.): *Kloster und Bildung im Mittelalter* (Göttingen 2006), 263–300.
- Beck, C. A., *Diss. de solenni fractionis baculi ritu in exequenda supplici extremi sententia* (Jena 1732).
- Beumann, H., Transpersonale Herrschaftsvorstellungen, v: Beumann, H., *Wissenschaft vom Mittelalter* (Köln 1972), 135–174.
- Blaznik, P., Škofja Loka in loško gospostvo (Škofja Loka 1973).
- Bourdieu, P., *Esquisse d'une théorie de la pratique précédé de Trois études d'ethnologie kabyle* (Seuil 2000).
- Böhm, G., Ueber Schwertinschriften, v: *Zeitschrift für deutsche Kulturgeschichte*, neue Folge, III. Jahrgang (1874), 470–488.
- Bratož, Rajko. *Rimska zgodovina. Prvi del: Od začetkov do nastopa cesarja Dioklecijana* (Ljubljana 2007).

- Bresslau, H., *Wiponis Gesta Chuonradi II. ceteraque quae supersunt opera* (Hannoverae 1878).
- Bringemeier, M., *Priester- und Gelehrtenkleidung* (Münster 1974).
- Carlen, L., Stab, v: *Handwörterbuch zur deutschen Rechtsgeschichte*, IV (Berlin 1990), stolp. 1838–1844.
- Carpzov, B., *Peinlicher sächsischer Inquisition- und Achts-Proceß* (Leipzig 1673).
- Carpzov, B., *Practicae novae Imperialis Saxonicae Rerum Criminalium* (Leipzig 1723).
- Catalog der Ausstellung culturhistorischer Gegenstände veranstaltet zur Feier der 600jährigen Regierung des Hauses Habsburg in Steiermark*, Industriehalle, Juli 1883 (Graz 1883).
- Cevc, E., *Srednjeveška plastika na Slovenskem* (Ljubljana 1963).
- Ciglencički, M., Oprema županove pisarne na ptujskem magistratu, V: *Ptujski zbornik VI/2*, Zgodovinsko društvo Ptuj (Ptuj 1996), 929–944.
- Cujacius, J., *Iacobi cviicii i.c. praeclarissimi, observationvm et emendationvm libri XXVIII* (Köln 1598).
- Čepička, L., Dolínek, V., *Výběrový katalog expozice Vojenského historického muzea. Selective catalogue of the Museum of Military History* (Praha 1991).
- De La Roche-Flavin, B., *Treize Livres des parlements de France, ès quels est amplement traité de leur origine et institution, et des présidents, conseillers, gens du roi, greffiers, secrétaires, huissiers et autres officiers* (Bordeaux 1617).
- Decock, W., *Theologians and Contract Law, The Moral Transformation of the Ius commune* (Leiden in Boston 2013).
- Dejak, V. et al., *Zrcaljenja* (Brežice 2002).
- Denifle, H., *Chartularium Universitatis Parisiensis*, Tom. II, Sectio prior (Pariz 1891).
- Des Löblichen Fürstenthumbs Steyer Landt- und Peindlich Gerichts Ordnung (brez kraja 1575).
- Deus, W. H., *Soester Recht: eine Quellen-Sammlung* (Soest 1969).
- Deutsch, A., *Schwarzenberg, Johann Freiherr von Schwarzenberg und Hohenlandsberg*, V: *Neue Deutsche Biographie*, 24, Schwarz-Stadler, (München 2010).
- Dimitz, A., Ueber Archive und Siegel der Städte und Märkte in Krain, v: *Mittheilungen der K.K. Central-Comission zur Erforschung und Erhaltung der Kunst- und historischen Denkmale* (Dunaj 1886), CLX.
- Döhring, E., *Geschichte der deutschen Rechtspflege* (Berlin 1953).
- Dolenc, M., Simbolična dejanja in izražanja med Slovenci, v: *Slovenski pravnik. Glasilo društva Pravniki v Ljubljani*, let. 52, št. 9–10 (1938), 241–257.
- Dolenc, M. *Pravna zgodovina za slovensko ozemlje* (Ljubljana 1935).

- Ebel, F., Fijal, A., Kocher, G.: *Römisches Rechtsleben im Mittelalter* (Heidelberg 1988).
- Erler, A., Der Hochsitz in der deutschen Rechtsgeschichte, v: *Paideuma* 1, 1939, 168–178.
- Erler, A., Körperschaftssymbolik, v: Erler, A., Kaufmann, E. (ur.): *Handwörterbuch zur deutschen Rechtsgeschichte*, II (Berlin 1978), 1055–1059.
- Erler, A., Reichsinsignien, Reichskleinodien, v: Erler, A., Kaufmann, E. (ur.): *Handwörterbuch zur deutschen Rechtsgeschichte*, IV (Berlin 1990).
- Erler, A., Richterstuhl, v: Erler, A., Kaufmann, E. (ur.): *Handwörterbuch zur deutschen Rechtsgeschichte* IV (Berlin 1990), 1057–1058.
- Fabjančič, V., *Zgodovina ljubljanskih sodnikov in županov 1269–1820* (Ljubljana 1998).
- Fillitz, H., *Die Insignien und Kleinodien des Heiligen Römischen Reiches* (Dunaj in München 1954).
- Fitting, H., *Das Castrense peculium in seiner geschichtlichen Entwicklung und heutigen gemeinrechtlichen Geltung* (Halle 1871).
- Flechsigg, K., *Von Causenflickern und Rittern der Rechte* (Göttingen 2021).
- Gamber, O., Beaufort, C., *Katalog der Leibrüstkammer, II. Teil. Der Zeitraum von 1530 – 1560*, Führer durch das Kunsthistorische Museum Nr. 39 (Dunaj 1990).
- Garzoni, T., *Piazza universale: Das ist: Allgemeiner Schawplatz, Marckt vnd Zusammenkunfft aller Professionen, Künsten, Geschäften, Händeln vnd Handwercken* (Frankfurt na Majni 1659).
- Gemeiner Statt Laybach New Reformierte Gerichts Ordnung* (Gradec 1638).
- Golec, B., »Butale so vas, pa ji pravijo mesto« Butalstvo spodnjekranjske purgarije v predrazsvetljenski dobi, v: *Zgodovina za*, 4, 2 (1997), 14–42.
- Golec, B., Trgovski promet na širšem območju Višnje Gore do konca 18. stoletja v luči deželosodnih in mestnih mitnic, v: *Zgodovinski časopis*, 49, 1 (1995), 75–98.
- Golec, B., Glavni poudarki k topografiji Kostanjevice v stoletjih mestne avtonomije, v: *Vekov tek. Kostanjevica na Krki* (2003), 145–179.
- Golec, B., Trg Mokronog od nastanka do odprave trške avtonomije, v: *Trg Mokronog skozi stoletja. Zbornik župnije Mokronog*, 2. zvezek (2003b), 9–110.
- Grimm, J., *Deutsche Rechtsalterthümer*, (Göttingen 1881).
- Grundmann, H., *Vom Ursprung der Universität im Mittelalter* (Berlin, Boston 1957).
- Guido da Suzaria, De ordine iudiciorum, v: *Tractatus illustrium iurisconsultorum*, Tom. 3, 1 (Benetke 1584).
- Hall, J., *Rječnik tema i simbola u umjetnosti* (Zagreb 1991).
- Hernja Masten, M., *Vpisna knjiga meščanov mesta Ptuja 1684–1917*, Zgodovinski arhiv v Ptuju, Viri 1 (Ptuj 1995).

- Holcman, B., K pravni ikonografiji – metoda obdelave virov pravne zgodovine, v: Rajšp, V. Bruckmüller E. (ur.), *Vilfanov zbornik* (Ljubljana 1999).
- Hoyer, S. A., Pretorska palača v Kopru, v: *Varstvo naravne in kulturne dediščine v Sloveniji v letu 1993* (Ljubljana 1994).
- Hönisch, J., *Gradivo za zgodovino Ptuja in okolice*, Zgodovinski arhiv Ptuj, Rokopisna zbirka, R-44 (1858).
- Hostiensis, (A Segusio, Henricus), *Summa Aurea* (Venetiis 1570).
- Hülle, W., Richterkleidung, v: Erler, A., Kaufmann, E. (ur.): *Handwörterbuch zur deutschen Rechtsgeschichte*, IV (Berlin 1990).
- Hülsen-Esch, A., *Kleider machen Leute. Zur Gruppenrepräsentation von Gelehrten im Spätmittelalter*, v: Oexle, O. G., Von Hülsen-Esch, A. (ur.): *Die Repräsentation der Gruppen. Texte – Bilder Objekte* (Göttingen 1998), 225–258.
- Institutiones Imperiales: cum casibus longis ad hunc die non visis pro faciliiori iuueni eruditione singulis titulo paragraphis prout re ipsa contingere potuerunt adcoaptatis: feliciter incipiunt ...* (Benetke 1522).
- Jungler, J. F., *Iudex sedens ex antiquitate derivatus* (Leipzig 1738).
- Kambič, M., Budna Kodrič, N. (ur.), *Malefične svoboščine Ljubljančanov 1514* (Ljubljana, 2005).
- Kantorowicz, E. H., *The King`s Two Bodies. A Study in Mediaeval Political Theology* (New Jersey 1997). Slovenski prevod: Kantorowicz, E. H., *Kraljevi dve telesi: študija o srednjeveški politični teologiji* (Ljubljana 1997)
- Karcheski, W. J., Krenn, P., *Imperial Austria. Steirische Kunst- und Waffenschätze aus vier Jahrhunderten* (Gradec 2000).
- Kaser, M., *Das römische Privatrecht, Erster Abschnitt: Das altrömische, das vorklassische und klassische Recht* (München 1971).
- Kaufmann, G., *Die Geschichte der deutschen Universitäten II* (Stuttgart 1888).
- Kissel, O. R., *Die Justitia, Reflexionen über ein Symbol und seine Darstellung in der bildenden Kunst* (München 1997).
- Köbler, G., *Bilder aus der deutschen Rechtsgeschichte on den Anfängen bis zur Gegenwart* (München 1988).
- Kocher, G., *Der Bürger und sein Recht in der Mittelalterlichen Stadt, V: Mestni statut 1376. Ptujsko mestno pravo v srednjeevropskem prostoru*, Mednarodni simpozij, Ptuj, 17. in 18. oktober 1996, Publikacije Zgodovinskega arhiva na Ptuj. Gradivo in razprave, Zvezek 1 (Ptuj 1997), 173–187.
- Kocher, G., *Richter und Stabübergabe im Verfahren der Weistümer* (Grazer Rechts- und Staatswissenschaftliche Studien 23) (Gradec 1971).
- Kocher, G., *Zeichen und Symbole des Rechts. Eine historische Ikonographie* (München 1992).
- Kohler, J., Scheel, W., *Die bambergische Halsgerichtsordnung* (Halle 1902).
- Kohlhausen, H., *Nürnberger Goldschmiedekunst des Mittelalters und der Dürerzeit 1240 bis 1540* (Berlin 1968).

- Kos, D., *Kdor z mestom ne trpi, naj se z mestom ne krepí. Ptujski statut iz leta 1376, člen 94*, katalog razstave ob Dnevi evropske kulturne dediščine, Ljubljanski grad, 23. september do 10. oktober (Ljubljana 1998).
- Krajevni leksikon dravske banovine* (Ljubljana 1937).
- Krajevni leksikon Slovenije* (Ljubljana 1976).
- Krenn, P., *Das Steiermärkische Landeszeughaus in Graz. Eine Übersicht über seine Geschichte und seine Waffen*, Veröffentlichungen des Landeszeughauses Graz 2 (Graz 1978).
- Kroeschell, K., Cordes, A., Nehlsen-von Stryk, K., *Deutsche Rechtsgeschichte*, Bd. 2: 1250–1650 (Köln 2008).
- Krško skozi čas* (Krško 1977).
- Kulturne dragotine Slovenije* (Ljubljana 1983).
- Kühn, U., *Inschriften und Verzierungen auf Richtschwertern; ihre Deutung aus der Person des Scharfrichters* (Inaugural-Dissertation der Juristischen Fakultät der Friedrich-Alexander-Universität Erlangen-Nürnberg) (Erlangen-Nürnberg 1969).
- Lamut, B., *Kulturne dragotine Slovenije. Zakladi, pričevanja Ptuja in Ormoža*, katalog razstave v Ljubljani, 1987 (Ljubljana 1987).
- Lauts, J., Max Hellmich und Hans Seger, Die Richtschwerter des Schlesischen Museums für Kunstgewerbe und Altertümer. (Altschlesien, Mitteilungen des Schlesischen Altertumsvereins und der Arbeitsgemeinschaft für ober-schlesische Ur- und Frühgeschichte, IV, 1934, S. 294 ff.), in Max Hellmich, Zwei Schwerter des peinlichen Gerichts in Schlesien. (Schlesische Monatshefte, 11. Jahrg., 1934, S. 19 ff.), recenzija, v: *Zeitschrift für historische Waffen- und Kostümkunde*, 14. Band (5. Band der Neuen Folge) (1935–1936), 138–139.
- Lazar, T., Nabergoj, T., Bitenc, P. (ur.), *Vitez, dama in zmaj. Dediščina srednjeveških bojevnikov na Slovenskem 2: Katalog* (Ljubljana 2013).
- Leiser, W., Richtschwert, v: Erler, A., Kaufmann, E. (ur.): *Handwörterbuch zur deutschen Rechtsgeschichte* (HRG), 4. del, (Berlin 1990), 1060–1061.
- Lepsius, S., Das Sitzen des Richters als Rechtsproblem, v: Stollberg-Rilinger, B., Neu, T., Brauner, C., *Alles nur symbolisch? Bilanz und Perspektiven der Erforschung symbolischer Kommunikation* (Köln, Weimar, Dunaj 2013), 109–130.
- Lind, K., Das Stadtrichterschwert von St. Pölten, v: *Mittheilungen der K.K. Central-Commission zur Erforschung und Erhaltung der Kunst- und historischen Denkmale*, N. F., II. (1876), XXI–XXIII.
- Liva, S., Il 'Iudex Pedaneus' nel Processo Privato Romano: Dalla procedura formulare alla 'Cognitio extra ordinem' (Milano 2012).
- Lück, H., Insignien, v: *Handwörterbuch zur deutschen Rechtsgeschichte*, II, stlp. 1255–1256.
- Lück, H., Kette, v: *Handwörterbuch zur deutschen Rechtsgeschichte*, II (2011), stlp. 1717–1720.

- Moeller, Er., Die Rechtssitte des Stabbrechens, v: *Zeitschrift der Savigny-Stiftung für Rechtsgeschichte. Germanistische Abteilung*, 21 (1900), 27–115.
- Montesquieu, Ch. L. d. S., De l' esprit des lois, v: *Oeuvres complètes de Montesquieu* (Pariz 1822).
- Montini, G., »Pro tribunali sedentes«: La »Posizione« del giudice nel processo, v: *Iustitia et iudicium, Studi di diritto matrimoniale e processuale canonico di Antoni Stankiewicz*, Vol. III (Citta del Vaticano 2010), 1339–1359.
- Nabergoj, T., Vidmar, P., Milić, Z., DISES GERIHT SWERT HAT LASEN MAHEN ... O insignijah ptujskega mestnega sodnika, v: *Zbornik Pokrajinskega muzeja Ptuj*, 1 (2003), 70–125.
- Nabergoj, T., Vidmar, P., Milić, Z., DISES GERIHT SWERT HAT LASEN MAHEN ... Zu den Insignien des Stadtrichters von Ptuj, v: *Forschungen zur Rechtsarchäologie und Rechtlichen Volkskunde*, 22 (2005), 169–255.
- Oakeshott, E., *European Weapons and Armour. From the Renaissance to the Industrial Revolution* (1. izdaja 1980) (Woodbridge 2000).
- Oakeshott, E., *Records of the Medieval Sword* (Woodbridge 1991).
- Oman, Ž., *Maščevanje kot pravni običaj sistema reševanja sporov na Slovenskem v zgodnjem novem veku : doktorska disertacija* (Maribor 2018)
- Ostwaldt, L., *Aequitas und Justitia. Ihre Ikonographie in Antike und Früher Neuzeit* (2009).
- Otto, E., *De jurisprudentia symbolica exercitationum trias* (Trajecti ad Rhenum, 1730).
- Otorepec, B., Jurečič, F. V., *Zgodovina grba mesta Ljubljane* (Ljubljana 1996).
- Otorepec, B., *Srednjeveški pečati in grbi mest in trgov na Slovenskem* (Ljubljana 1988).
- Oven, M., Vavtar, M., *Zakladnica znanja v sodni palači: sto let Centralne pravosodne knjižnice* (Ljubljana 2018).
- Pickl, O., Pettau – ein internationaler Handelsplatz des 15. und 16. Jahrhunderts, v: *Zeitschrift des Historischen Vereines für Steiermark LXII* (Gradec 1971), 87–109.
- Ravne na Koroškem. 750 let prve pisne omembe (Ravne na Koroškem 1998).
- Raisp, F., *Pettau. Steiermarks älteste Stadt und ihre Umgebung, topographisch-historisch geschildert* (Gradec 1858).
- Rehbein, B., *Die Soziologie Pierre Bourdieus*. 3. Auflage (Konstanz 2016).
- Rus, Z., *Kronika mesta Metlike I.* (Metlika 1999).
- Savigny, F. C. von, *Geschichte des römischen Rechts im Mittelalter III* (Heidelberg 1822).
- Schäfer, T., *Imperii insignia, sella curulis und fasces. Zur Repräsentation Römischer Magistrate* (Mainz 1989).

- Schild, W., *Die Geschichte der Gerichtsbarkeit, Vom Gottesurteil bis zum Beginn der modernen Rechtssprechung, 1000 Jahre Grausamkeit* (Hamburg 2003).
- Schild, W., *Folter, Pranger, Scheiterhaufen. Rechtssprechung im Mittelalter* (München 2010).
- Schmid, W. M., Passauer Waffenwesen, v: *Zeitschrift für historische Waffenkunde* 3/11, (1902–1905), 312–317.
- Schmidt-Wiegand, R., Ornat, v: Erler, A., Kaufmann, E. (ur.): *Handwörterbuch zur deutschen Rechtsgeschichte* (HRG), 3. del, (Berlin 1990), 1305–1312.
- Schmidt-Wiegand, R., Robe, v: Erler, A., Kaufmann, E. (ur.): *Handwörterbuch zur deutschen Rechtsgeschichte* (HRG), 4. del (Berlin 1990), 1092–1094.
- Schott, C., Der Gerichtsstab – aus den Rechtsquellen der Herrschaft Ebringen in Vorderösterreich, v: Holcman, B. in Steppan, M., *Festschrift für Gernot Kocher zum 75. Geburtstag: „... ich rief dich bei deinem Namen und gab dir Ehrennamen“ (Jes 45, 4)* (Maribor 2017), 386–403.
- Schwarzenberg, J., *Bambergische Halßgericht und rechtlich Ordnung* (Mainz 1510).
- Schwarzenberg, J., *Bambergische halßgerichts ordenung* (Bamberg 1507).
- Schwerin, Cl. V., Zur Herkunft des Schwertsymbols, v: *Festschrift Paul Koschaker*, 3. del (Weimar 1939), 324–349.
- Senckenberg, H. C., Schmauß, J. G. (ur.): *Neue und vollständigere Sammlung der Reichs-Abschiede* (Frankfurt 1747).
- Simoniti, M., *Zlatarstvo in pasarstvo v Ptuj, v: Ptujski zbornik IV* (Maribor 1975), 317–337.
- Slovenci v šestnajstem stoletju* (Ljubljana 1986).
- Statut mesta Ptuj 1376. Das Stadtrecht von Ptuj aus dem Jahre 1376*, študijska izdaja, Publikacije Zgodovinskega arhiva Ptuj. Viri: 2 (Maribor 1998).
- Statut mesta Ptuja 1513*, Zgodovinski arhiv Ptuj. Viri 3. Spremnno besedilo: Marija Hernja Masten; prepis, prevod, spremano besedilo in kazala: Dušan Kos (Ptuj, Ljubljana 1999).
- Stieler, K. von, *Der teutsche Advokat* (Nürnberg 1678).
- Stollberg-Rilinger, B., *Des Kaisers alte Kleider. Verfassungsgeschichte und Symbolsprache des Alten Reiches* (München 2008).
- Stopar, A., Roka pravice, v: Grofje Celjski (Celje 1999), 80.
- Streitt, U., *Die Linzer Stadtrichterschwertler*, v: Museumsführer und zur Geschichte des Oberösterreichischen Landesmuseums (2016), 142–143.
- Stryk, S., *Dissertationium Juridicarum Francofurtensium de selectis utriusque juris materiis, Vol. III* (Firence 1838).
- Studen, A., *Rabljev zamah: k zgodovini kriminala in kaznovanja na Slovenskem od 16. do začetka 21. stoletja* (Ljubljana 2004).



- Šamperl Purg, K., Pristojnosti mestnega sodnika in župana v statutih mesta Ptuja od 1376 do 1995, v: *Ptujsko mestno pravo v srednjeevropskem prostoru. Mestni statut 1376*, Mednarodni simpozij, Ptuj, 17. in 18. oktober 1996, Publikacije Zgodovinskega arhiva Ptuj. Gradivo in razprave, Zvezek 1 (Ptuj 1997), 111–121.
- Šetinc, M., *Zlatarstvo na slovenskem Štajerskem*, razstavni katalog Pokrajinskega muzeja Maribor (Maribor 1971).
- Tancik, F., Bojna oprema in orožje v zbirki militarij Pokrajinskega muzeja Ptuj, v: *Ptujski zbornik IV* (1975), 351–354.
- Tancik, F., *Orožje in bojna oprema od naselitve Slovencev do konca 17. stoletja*, razstavni katalog Narodnega muzeja Ljubljana (Ljubljana 1971).
- Thomas, B., Gamber, O., *Katalog der Leibrückkammer. I. Teil, Der Zeitraum von 500 bis 1530*, Führer durch das Kunsthistorische Museum Nr. 13 (Dunaj 1976).
- Uhlemann, H. R., Die mittelalterlichen Gerichtsschwerter und die späteren Richtschwerter von Passau, v: *Blankwaffen. Armi bianche. Armes blanches. Edged weapons. Festschrift Hugo Schneider zu seinem 65. Geburtstag* (ur. Karl Stüber in Hans Wetter), (Zürich 1982), 33–44.
- Uhlenbrock, H., *Der Staat als juristische Person. Dogmengeschichtliche Untersuchung zu einem Grundbegriff der deutschen Staatsrechtslehre* (Berlin 2000).
- Valentinitsch, H. (ur.), Gernot Kocher 60 Jahre – ein Leben als Forscher und akademischer Lehrer, V: *Festschrift für Gernot Kocher zum 60. Geburtstag* (Gradec, 2002).
- Valentinitsch, H., Die Familie Qualandro in Pettau. Ein Beitrag zur Wirtschafts- und Sozialgeschichte des 17. Jahrhunderts, V: *Südostdeutsches Archiv XV./XVI. Band (1972/73)* (München 1972/1973), 66–78.
- Vilfan, S., *Pravna zgodovina Slovencev* (Ljubljana 1961).
- Vilfan, S., Očrt slovenskega pravnega narodopisja, v: *Narodopisje Slovencev* (Ljubljana 1944).
- Vilfan, S., *Zgodovinska pravotvornost in Slovenci* (Ljubljana 1996).
- Vodnik po zbirkah Pokrajinskega muzeja Celje* (Celje 1993).
- Vorburg, J. P. v., *Encyclopaedia iuris publici, privatique, civilis, criminalis, feudalis* (Frankfurt 1640).
- Vrišer, S., Znamenja in javni spomeniki v Ptuj, v: *Ptujski zbornik IV* (1975), 295–303.
- Watkin, Th. G., »The Powers that Be Are Seated«. Symbolism in English Law and in the English Legal System, v: Schulze, R. (ur.): *Rechtssymbolik und Wertevermittlung*, Schriften zur europäischen Rechts- und Verfassungsgeschichte 47 (Berlin 2004), 149–166.
- Wegener, W., Regalien, v: Erler, A., Kaufmann, E. (Hrsg.), *Handwörterbuch zur deutschen Rechtsgeschichte*, 4. Bd., (Berlin 1990), stolp. 471–478.

- Weiss, N., *Das Städtewesen der ehemaligen Untersteiermark im Mittelalter. Vergleichende Analyse von Quellen zur Rechts-, Wirtschafts- und Sozialgeschichte*, doktorska. disertacija (Gradec 1998).
- Zeumer, K., *Quellensammlung zur Geschichte der deutschen Reichsverfassung in Mittelalter und Neuzeit* (Tübingen 1913).
- Žargi, M., Zgodovina gradu in trga Žužemberk, v: *Žužemberški graf. Suhokrajinski zbornik 2003*, (Žužemberk 2003), 40–71.
- Žepič, V., Kužni privilegiji v občepравни doktrini in evropskih civilnih kodifikacijah, v: *Acta Histriae*, 30 (2022) 1, 1–22.
- Žepič, V., Transmissio actorum: pošiljanje sodnih spisov učenim pravnikom s poudarkom na razvoju v avstrijskih dednih deželah, v: *Studia historica Slovenica*. Časopis za družboslovne in humanistične študije, 22, 1 (2022), 11–62.
- Žontar, J., *Zgodovina mesta Kranja* (Ljubljana 1939).
- Žontar, J., Zur Problematik der Rechtsärcheologie bei den Völkern Jugoslawiens, v: *Studien zur älteren Geschichte Osteuropas* (Gradec in Köln, 1956).
- Žvanut, M., *Zbirka pečatnikov v Narodnem muzeju Slovenije* (Ljubljana 1993).
- <http://rat.imareal.sbg.ac.at/steiermark/gerichtsschwert-stadtrichterschwert-1> (obiskano 11. 1. 2023).
- <http://rat.imareal.sbg.ac.at/streitt/oo-landesmuseum/gmunden-richterschwert> (obiskano 11. 1. 2023).
- <http://www.kulturpool.at/plugins/kulturpool/showitem.action?itemId=12885352156&kupoContext=default> (obiskano 11. 1. 2023).
- <https://nat.museum-digital.de/index.php?t=objekt&oges=85590> (obiskano 11. 1. 2023).
- <http://www.waffensammlung-beck.ch/waffe190.html> (obiskano 11. 1. 2023).
- <http://www.waffensammlung-beck.ch/waffe189.html> (obiskano 11. 1. 2023).
- <https://www.ancestry.co.uk/name-origin?surname=ris> (obiskano 8. 1. 2023).
- [http://www.hfls.ch/humo-gen/list.php?index\\_list=quicksearch&start=1&item=330](http://www.hfls.ch/humo-gen/list.php?index_list=quicksearch&start=1&item=330) (obiskano 11. 1. 2023).



## Osebno in stvarno kazalo

### A

Alkuin iz Yorka 13  
apotropejska gesta 21

### B

Baldus de Ubaldis 91  
Bamberški krvnosodni (malefični) red 15, 79, 80, 81, 82, 83, 84, 89  
bareta 24  
bireta 24  
butare s sekiro 101

### C

Centralna pravosodna knjižnica 79, 80, 81, 82, 83, 84, 85  
*Constitutio Criminalis Carolina* 13, 15, 17, 81  
*Constitutio Criminalis Theresiana* 16  
*Corpus iuris canonici* 29  
*Corpus iuris civilis* 29

### D

*doctor iuris utriusque* 25  
Državni policijski red 27

### E

Etruščani 12

### G

gavel glej sodniško kladivce  
geste 21, 84

### H

habitus 30  
Henrik II. 9

### I

Insignije (sodniške) 7, 8, 9, 11, 13, 17, 29, 30, 31, 41, 44, 46, 50, 52, 53, 54, 55,  
58, 59, 61, 72, 73, 74, 75, 76, 79, 81, 89  
Insignije (vladarske) 10, 11  
*ius sedendi* 20

## J

Janez iz Viterba 29  
Justicija 7, 13, 19, 70, 89

## K

Kantorowicz, Ernst 10, 27, 29, 94, 94, 102  
kleriški juristi 22  
knjiga 7, 8, 24, 27, 29, 44, 57, 66, 77, 79, 80, 81, 93  
knjižne ilustracije 29, 66, 68, 70, 80, 81, 82, 83, 84, 85, 86  
Konrad II. 9  
kralj 9, 12, 69  
»Kraljevi dve telesi« 10, 94  
krvno sodstvo (*causae maiores*) 17  
kurulski sedež (*sella curulis*) 12

## L

lasulja 7, 25, 27, 65  
liktorji 12  
lilija 13, 24  
Ljubljanske Malefične svoboščine 15  
Ljubljanski pravosodni red 13

## M

magistrat 40,  
meč 7, 11, 13, 17, 18, 19, 20, 29, 31, 32, 33, 40, 41, 42, 43, 44, 45, 46, 47, 48,  
49, 50, 51, 52, 53, 54, 55, 56, 57, 58, 59, 62, 63, 64, 66, 67, 68, 70, 71, 72, 73,  
74, 75, 76, 77, 85, 86  
mestna hiša gl. rotovž  
mestno sodstvo 61  
*militia legum* 27

## N

*necessitas standi* 20  
nižje sodstvo (*causae minores*) 17  
nožnica meča 42, 43, 45, 49

## O

okovi 49, 51, 53, 54, 55  
ornat 11, 16, 22, 24, 25

## P

palica 13, 15, 16, 17, 31, 32, 34, 35, 36, 38, 39, 41, 42, 43, 45, 49, 54, 62, 63,  
64, 72, 74, 77, 85  
palma 13, 70  
performativni akt 30  
*personae miserabiles* (usmiljenja vredne osebe) 23  
pes 67, 83  
pravna oseba 9  
prekrižane noge 20

prisega 66, 68, 69, 70  
 prisežna palica 15  
*pro tribunali* 12, 20, 22  
 prstan 25, 27  
 Ptuj 8, 41, 44, 45, 46, 55, 56, 59, 60, 61, 63, 64, 65, 71, 72, 73, 75, 76, 77, 89,  
 92, 93, 94, 96, 97, 98

## R

rdeča barva 7, 16, 24, 25, 27, 30, 49, 50, 64, 67, 68  
 rdeča maša 24  
 regalije 9, 11, 99  
 Rimljani 11, 12  
 Ris, Jakob 17, 41, 46, 59, 72  
 roka pravice 13, 38, 40, 97  
 rokavice 22, 25  
 rotovž 40, 45, 53, 54, 63, 64, 65, 68, 69, 72, 77

## S

Salomon 66, 69, 70  
 Saško zrcalo 22  
 Schranne 62, 63, 68  
 sodba 22, 28  
 sodna palica 77, 86  
 sodnik 11, 13, 15, 16, 17, 20, 21, 22, 24, 25, 27, 29, 30, 31, 32, 34, 36, 39, 40,  
 41, 44, 45, 46, 50, 52, 53, 54, 55, 56, 58, 59, 61, 62, 63, 64, 66, 67, 68, 69, 70,  
 72, 73, 74, 75, 76, 77, 79, 80, 81, 83, 84, 85, 86  
 sodni meč 17, 56  
 sodniška palica 13, 17, 43, 45, 54, 62, 72  
 sodniška veriga 7, 30  
 sodniški ornat 11, 16, 24, 25  
 sodniški stol 11, 20, 29, 62, 83  
 sodniško kladivce 30  
 sodniško žezlo 13, 32, 34, 36, 37, 39, 63, 80, 83, 86  
 Strobel, Niclas 67, 68  
*subsellium* 20  
 Sveti Jurij 51, 66, 75  
 Sveto pismo 29, 68

## T

talar 22, 23, 24, 27, 64, 65, 68  
 toga (rimska) 11, 12  
 toga (sodniška) 7, 12, 30  
 tonzura 27  
 transpersonalno pojmovanje državne oblasti 10

## U

učeni jurist 24



**R E P U B L I K A**  
**S L O V E N I J A**  
**V R H O V N O**  
**S O D I Š Č E**

