

# MEDLOG

Simona Tomažič, Jerica Brečič, Matjaž Novšak

# 83

Arheologija na avtocestah Slovenije

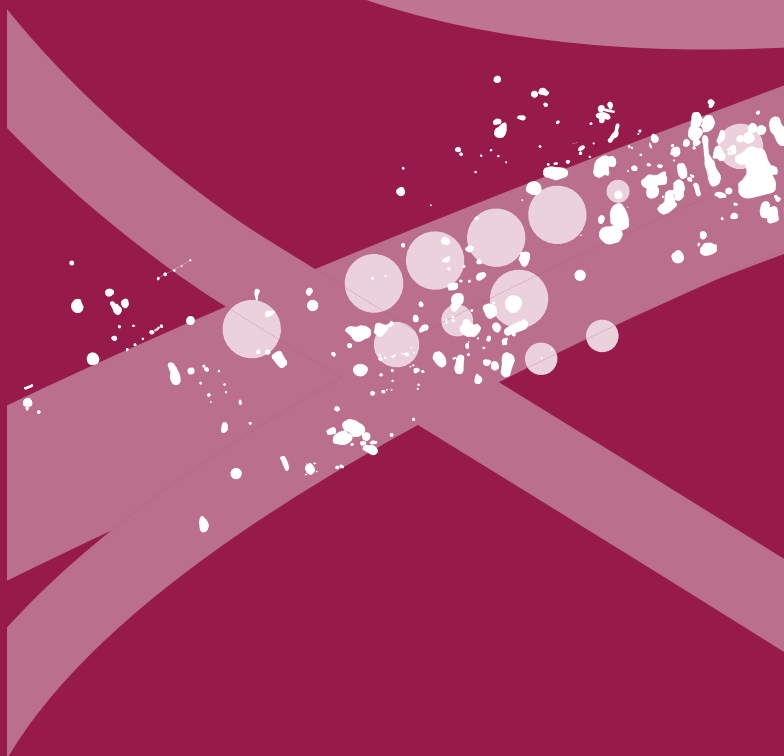



# MEDLOG

Simona Tomažič, Jerica Brečić, Matjaž Novšak

⋮ Prispevki: Iris Bekljanov Zidanšek, Borut Toškan,  
Andrej Šemrov



**Uredniški odbor**

- : Barbara Nadbath, glavna in odgovorna urednica
- : Bojan Djurić, strokovni svetovalec
- : Tomaž Fabec, pomočnik glavne urednice
- : Nives Zupančič, oblikovalka zbirke in likovna urednica
- : Vanja Čelin, tehnična urednica
- : Matija Črešnar, član
- : Milan Sagadin, član
- : Maša Sakara Sučević, članica
- : Katharina Zanier, članica
- : Bernarda Županek, članica

**Izdajatelj**

- : Zavod za varstvo kulturne dediščine Slovenije
- : Poljanska cesta 40, SI-1000 Ljubljana

**Zanj**

- : Janez Kromar, v. d. generalnega direktorja

**Avtorji**

- : Simona Tomažič
- : Sketova ulica 13, SI-1000 Ljubljana
- : tomazic.simona@gmail.com

- : Jerica Brečič
- : Arhej, d.o.o.
- : Drožanjska cesta 23, SI-8290 Sevnica
- : jericabrecic@gmail.com

- : Matjaž Novšak
- : Arhej, d.o.o.
- : Drožanjska cesta 23, SI-8290 Sevnica
- : arhejdoo@siol.net

**Ostali avtorji**

- : Iris Bekljanov Zidanšek
- : Arhej, d.o.o.
- : Drožanjska cesta 23, SI-8290 Sevnica
- : iris.bekljanov@gmail.com

- : Borut Toškan
- : Inštitut za arheologijo,
- : Znanstvenoraziskovalni center SAZU
- : Novi trg 2, SI-1000 Ljubljana
- : borut.toskan@zrc-sazu.si

- : Andrej Šemrov
- : Narodni muzej Slovenije
- : Prešernova 20, SI-1000 Ljubljana
- : andrej.semrov@nms.si

**Recenzentka**

- : Zrinka Mileusnić
- : Inštitut za arheologijo in dediščino,
- : Fakulteta za humanistične študije,
- : Univerza na Primorskem
- : Titov trg 5, SI-6000 Koper

**Lektorica**

- : Nina Krajnc (slovenščina)

**Prevajalka**

- : Maja Sužnik

**Oblikovanje in prelom**

- : Nives Zupančič

**Tehnična priprava publikacije**

- : Vanja Čelin

**Računalniška obdelava in priprava slik**

- : Robert Erjavec, Jašar Skorupan

**Fotografije najdišča**

- : Srečko Firšt

**Načrt najdišča**

- : Sašo Poglajen, Robert Erjavec

**Risbe predmetov**

- : Jerica Brečič, Simona Tomažič

**Vektorizacija risb**

- : Jerica Brečič, Borut Plohl, Simona Tomažič

**Fotografije predmetov in njihova obdelava**

- : Jašar Skorupan, Srečko Firšt, Jerica Brečič

**Spletna izdaja****Ljubljana, 2020**

Vse edicije zbirke Arheologija na avtocestah Slovenije so brezplačne.

<http://www.zvkds.si/sl/knjiznica/saas-e-knjige>

Vse raziskave je omogočil DARS, d. d.

# Vsebina

1	Uvod	5
2	Geografski oris prostora	6
3	Arheološki in zgodovinski oris prostora	8
4	Metodologija in potek izkopavanj	9
5	Stratigrafska slika in interpretacija najdišča	11
6	Gradivo	22
	6.1 Lončenina	22
	6.2 Pečnice	31
	6.3 Stekljeni predmeti	33
	6.4 Kovinski predmeti	34
7	Analize	36
	7.1 Živalski ostanki <i>Borut Toškan</i>	36
	7.2 Numizmatična analiza <i>Andrej Šemrov</i>	40
8	Sklep	41
9	Medlog	46
10	Literatura	48
11	Katalog stratigrafskih enot	52
12	Katalog gradiva	53



# 1 Uvod

Od oktobra do decembra 2001 je arheološka ekipa Arhej, d.o.o., po naročilu Zavoda za varstvo naravne in kulturne dediščine, območne enote Celje izvajala arheološka izkopavanja na lokaciji Medlog. Izkopavanja so potekala na območju predvidenega priključka Lopata na avtocestni odsek Hoče–Arja vas med cestnima profila 3 in 8. Arheološka dela sta vodila Matjaž Novšak, univ. dipl. arheolog (vodja del) in Simona Tomažič, univ. dipl. arheolog (namestnica vodje del) iz ekipe Arhej, d.o.o., pri raziskavah so sodelovali tudi Nikša Vujnovič, univ. dipl. arheolog, Primož Predan, univ. dipl. arheolog ter študentje arheologije: Srečko Firšt (Arhej, d.o.o.), Žiga Cimerman, Primož Stergar, Januš Jerončič, Evgen Lazar in Duško Belić. Število fizičnih delavcev se je gibalo med pet in 29. Izhodišča za izkopavanja so bili rezultati predhodno izvedenega ekstenzivnega arheološkega pregleda, arheološkega *intrasite* pregleda v mreži in namenskega aerofotografiranja lokacije (Djurić 1999) ter geofizikalne raziskave (geoelektrično kartiranje in georadarske meritve) in analize franciscejskega katastra (Mušič, Berič 1998). Tu naj bi nekoč stal objekt, morda pristava k bližnjemu dvorcu *Forsthof* (ena izmed pristav stoji še danes), ki je izpričana v Franciscejskem katastru iz leta 1825. Ostanke te arhitekture so bili z leti pretežno uničeni, saj je bilo polje skozi ves ta čas intenzivno obdelovano, poleg tega pa je bilo tudi delovanje bližnjih rek Ložnice in Savinje zelo aktivno. Ostali so okrnjeni sledovi poselitve, in sicer ruševina stavbe, drobne najdbe, npr. novci (dva srebrna novca iz začetka 18. stoletja) in večja količina keramike, datirana večinoma od 16. do 18. stoletja. Skoraj vsa keramika izvira iz odpadne jame, v kateri je bila tudi znatna količina živalskih kosti.

# 2 Geografski oris prostora

Najdišče Medlog se nahaja na poljskih ravninah severozahodno od današnjega mesta Celje (sl. 1–5). Le-to leži na skrajnem vzhodnem obrobju Celjske kotline, po nastanku obsežne tektonske udorine, obdane z Ložniškem in Hudinjskem gričevjem na severu in vzhodu, na jugu s Posavskim hribovjem in na zahodu z Dobroveljsko planoto. Njen osrednji in zahodni del je prostrana pretežno prodnata Savinjska dolina, ki jo je izoblikoval tok Savinje s pritoki. Geološko osnovo tako predstavlja pretežno karbonatni prod in pesek, ob Hudinji in Ložnici pa so debelejši glineno-peščeni aluvialni nanosi (Perko 1998, 166–167).

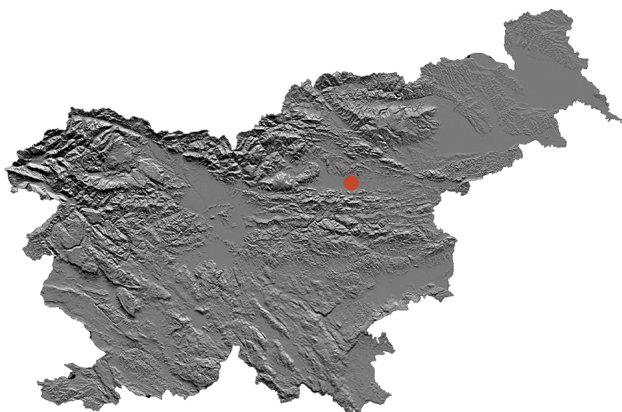

1 Geografski položaj najdišča Medlog na DMR 100; ©GURS.

Celjska tla so torej nastala z usedanjem diluvialnih in aluvialnih nanosov in so sestavljena iz vseh frakcij, od organskega mulja do čistega proda. Savinja naj bi prod odlagala severno od današnjega toka, v zasipalno območje njenih severnih pritokov, pri čemer sta bila odločilna pretočna količina vodnih tokov in njihova transportna moč (Rihteršič 1958, 239). Geološka sondiranja so pokazala, da na površini (to je pod ornico) nastopa meljnata glina (do globine pribl. 1,8 m), pod njo pa več metrov debel sloj mokrega peska na sivici, ki naj bi predstavljal erozijske ostanke ledenodobnega prodnega zasipa Spodnje Savinjske doline (Rihteršič 1958, 240, 243).

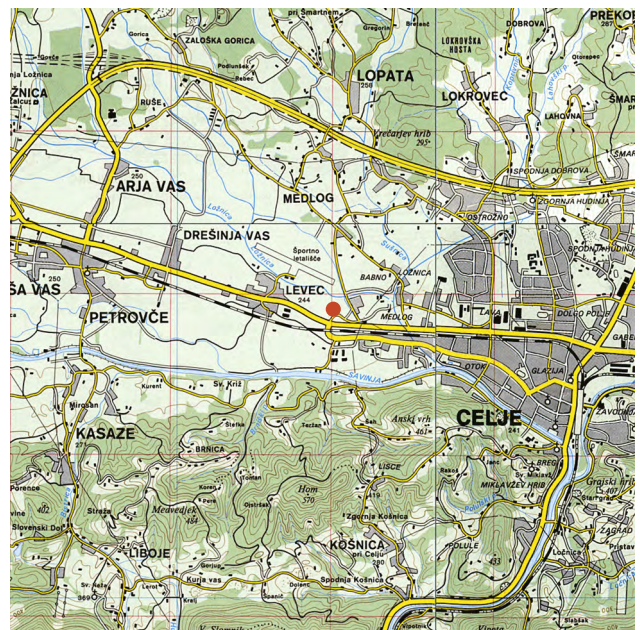

2 Lokacija najdišča na geografski karti, M 1:100 000; vir: Atlas Slovenije, ©Mladinska knjiga Založba, d. o. o.



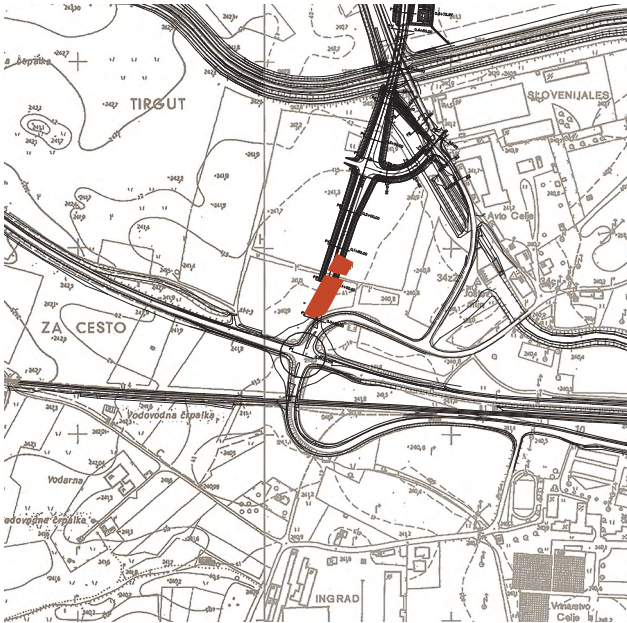

3 Položaj najdišča na trasi AC priključka Lopata na AC odseku Hoče–Arja vas, M 1 : 10 000; podlaga TTN5, lista G252800, G252900 in idejni projekt DARS; ©GURS, ©DARS.



4 Trasa AC priključka Lopata in območje najdišča na digitalnem ortofoto posnetku, M 1 : 10 000; podlaga DOF, lista 2016©GERK; ©GURS, ©DARS.



5 Pogled na najdišče proti jugovzhodu.

# 3 Arheološki in zgodovinski oris prostora

Širše območje današnjega Celja je že dolgo znano kot arheološko zelo bogato. Naravno zavarovan prostor, kjer Savinja ostro zavije proti jugu, je bil poseljen že v času neolitika in bronaste dobe. Halštatsko gradišče je bilo ugotovljeno na Miklavškem hribu, kasnejša močna noriška naselbina na terasi pod gradiščem pa je bila romanizirana in v času cesarja Klavdija leta 45 n. št. preimenovana v *Municipium Claudium Celeia*. Južno od območja raziskav je potekala cesta, ob njej pa se razteza domneva zahodna celejska nekropola. Po razcvetu je v 5. stoletju mesto zamrlo. Neposredno na rimskih ruševinah stoji srednjeveška naselbina, ki je prvič omenjena v drugi četrtini 12. stoletja (Stari grad), v 14. stoletju je izpričana kot trg, sredi 15. stoletja pa kot mesto. V tem času so pričeli graditi tudi obzidje (Kolšek 1975, 279–282). Celjski grofje so do konca 14. stoletja mesto videli zgolj kot zbirališče svoje klientele, ne pa kot politično in gospodarsko središče, zato se je mesto razvijalo zelo počasi. Šele ko so leta 1436 Celjski postali deželni knezi, je trg postal mesto oziroma prava knežja prestolnica (Kos 1994, 195). Ob robu mestne zemljiške posesti se je razvilo nekaj dvorcev, ki so jih plemiči ali meščani dobivali v najem od Celjskih grofov. Eden takih je Gozdni dvor, ki se omenja leta 1469, ko ga je dobil v najem poveljnik celjske vojaške posadke Wenko von Lustal. Že leta 1436 pa se prvič omenja tudi mlin ob Ložnici (današnji Joštov mlin), ki ga je grof Friderik podelil Joštu Soteškemu, skupaj z Zverinjakom pa je pripadal k dvorni posesti Gozdnega dvora. Gozdni dvor (*Forsthof*) in mlin stojita še danes, nahajata pa se severovzhodno od območja raziskav na lokaciji Medlog (sl. 6–7).

V povezavi z mlinom ob Ložnici obstaja legenda o pogrezli kapelici ob Ložnici. Na mestu današnjega Joštovega mлина naj bi nekoč stal lovski gradič Celjskih grofov, na zahodni strani mlina pa prostran travnik, imenovan *Tiergut*. Na sredini travnika je bila majhna vzpetina, v kateri naj bi bilo grobišče, na njej pa je raslo veliko hrastovih dreves. Na sredini med drevesi je zevala kotanja. Na tem mestu naj bi nekoč stala cerkev, ki se je pogreznila. Ko so okoliški kmetje nekoč kopali, da bi prišli do nje, je nenadoma nepričakovano začelo zvoniti. Ker so kopači mislili, da zvoni poldan, so prišli iz jame, takrat pa se je jama zasula. Na zemlji ob robu jame

so začeli rasti hrasti, zvonjenje pa se sliši še danes, kadar se pripravljajo k nevihti (vir: <http://www.celje.si/sl/cerkve>).

Gozdni dvor s pristavami in Zverinjakom je služil svojemu namenu do 18. stoletja, ko ga je skupaj z mlinom na Ložnici novi lastnik grof Anton Gaisruck pridružil novoceljski gosposčini (Stopar 1992, 45). Območje Zverinjaka in njegove okolice je danes uporabljano kot kmetijska površina, zato so sledovi starejše izrabe v precejšnji meri uničeni.



6 Edina ohranjena stavba, ki je pripadala dvorcu *Forsthof*.



7 Joštov mlin.

# 4 Metodologija in potek izkopavanj

Arheološka izkopavanja v Medlogu so potekala od sredine oktobra do pričetka decembra 2001 (50 delovnih dni). Izkopno polje med cestnima profiloma 3 in 8 v obsegu 2100 m<sup>2</sup> (širina 25 m in dolžina 90 m) je bilo razdeljeno na kvadrante 5 × 5 m, ki so bili označeni s črkami A–F (po širini) in števkami 1–18 (po dolžini). Koordinatna mreža je bila vpeta v absolutni geografski okvir. Odstranjevanje ornice (SE 1) je potekalo v dveh etapah: 20 % vrhnje plasti je bilo odstranjene ročno zaradi vzorčenja razpršenosti lončenine in gradbenega materiala, preostanek pa s strojem. Za boljše razumevanje stratigrafije terena je bilo izkopanih pet kontrolnih jarkov. Strojno sta bila izkopana oba glede na izkopno polje vzdolžna kontrolna jarka, poglobljena v prodnato osnovo (globina med 1,5–2 m) ob zahodnem in vzhodnem robu izkopnega polja (kontrolna jarka 1 in 4), ter kontrolni jarek 5 preko SE 9 v SE 5 (jarek št. 5). Jarka 2 in 3 sta bila izkopana ročno; prvi preko in drugi ob ruševini SE 2 (sl. 8). Tudi plasti v linijah kvadrantov 11–18 se je odstranjevalo strojno do globine približno 60 cm, in sicer arbitrarno debeline do največ 10 cm ob neprestanem nadzoru strokovne ekipe in takojšnjega strganja za strojem. Izkopavanje struktur (ruševina SE 2) in jam (SE 5 in SE 7) pod ornico je potekalo ročno stratigrafsko.

Vzporedno s terenskim delom se je vodila dokumentacija v obliki terenskih risb, baze podatkov (opisi SE, sezname posebnih najdb, sezname fotografij, distribucija keramike in gradbenega materiala ter seznam vzorcev) in fotografij (digitalnih, dia-posnetkov in posnetkov z A-stativom ruševine SE 2).

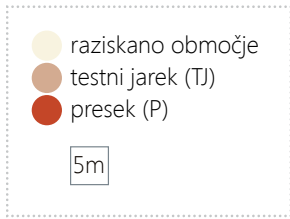

8 Območje raziskav z označenimi dokumentiranimi preseki in testnimi jarki; M 1:500.

# 5 Stratigrafska slika in interpretacija najdišča

Geološka spoznanja glede oblikovanosti površja na medloškem območju povsem ustrezajo stratigrafski sliki najdišča (sl. 9–14): nad prodnato osnovo (SE 9) se je skoraj po celotni površini širila rumena peščena ilovica (SE 3), izjemoma je prod prodrl prav do površja. V zahodnem delu izkopnega polja, predvsem pa pod ruševino (SE 2), se je pojavljala temnejša rjava muljasta plast (SE 4), ki si jo morda lahko razlagamo kot hodno površino v obdobju pred nastankom ruševine. Plast se je namreč pojavljala na najvišjem delu celotnega območja; severno in južno od njega je teren občutno padal. Ruševina sama je bila debela do 0,5 m, razprostirala se je južno od najvišje točke, in sicer na površini približno 250 m<sup>2</sup>. Tvorili so jo neobdelani kamni različnih velikosti, večji in manjši prodniki, opeka ter ostanki veziva (malte) (sl. 15).

Daleč največja količina keramike in pečnic je bila odkrita v jami velikosti 7,5 × 5 m in globine 0,7 m (SE 5), ki je ležala v kvadrantih od D 7–8 do F 7–8, severovzhodno od ruševine SE 2 (sl. 16–17). Jama je bila interpretirana kot odpadna jama predvsem zaradi velike količine najdb, pa tudi zaradi neposredne bližine domnevnega bivanjskega objekta, kar je značilno za tovrstne jame. Južno in severno od jame sta bila dokumentirana ostanka dveh temeljev (SE 8 in SE 6). Temelj (SE 6), ki se je ohranil v kvadrantih E9–F9 (sl. 20–21), je bil očitno mlajši od ruševine SE 2, kar bi lahko sklepali glede na kvalitetnejšo zidavo, ki je tudi intenzivna obdelava polja ni poškodovala. Prav tako sta recentnega nastanka tudi jami SE 7 v severnem delu izkopnega polja, ki pa žal razen nekaj ostankov opek nista vsebovali nobenih datacijsko oprijemljivejših predmetov. Celotno površino je pokrivala ornica SE 1 (sl. 10–14).

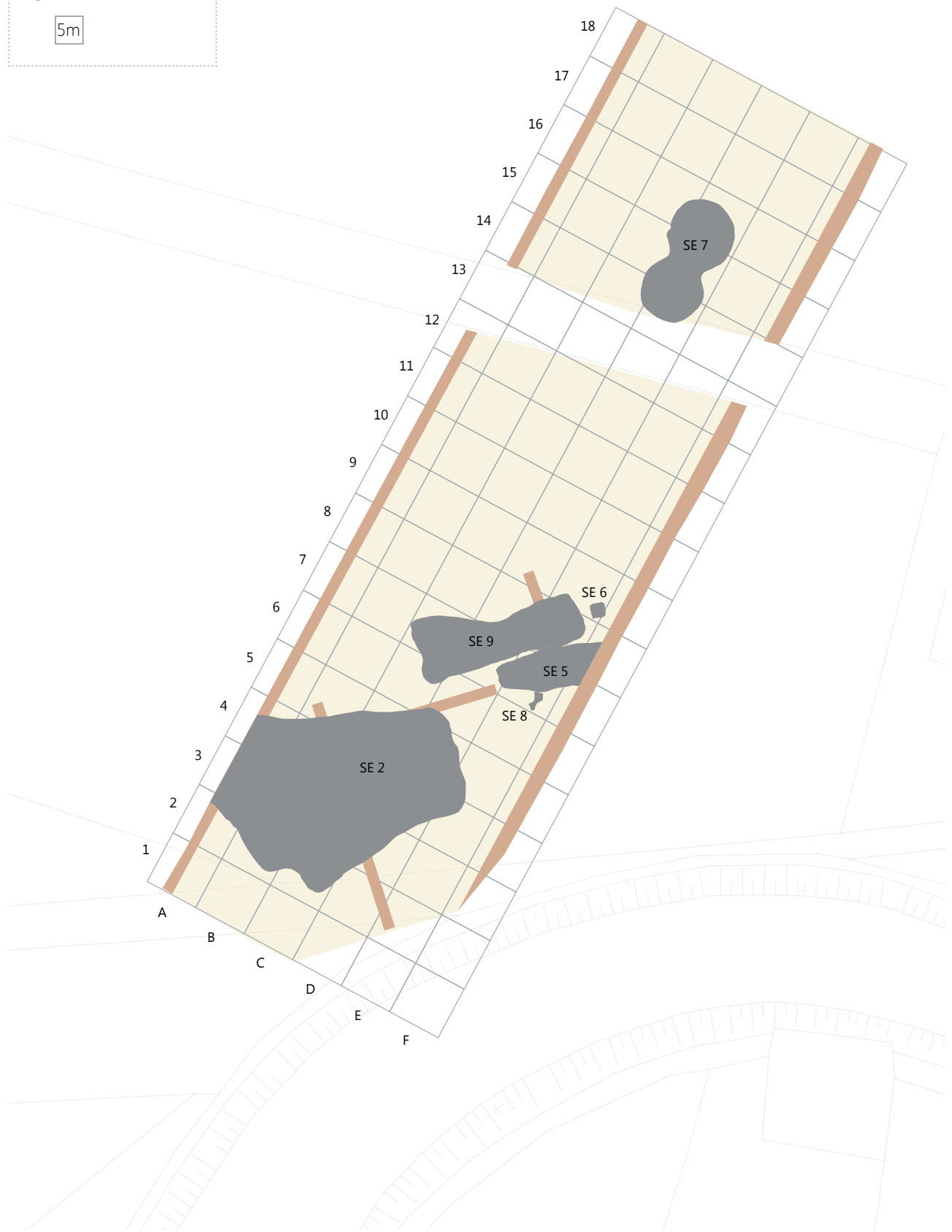
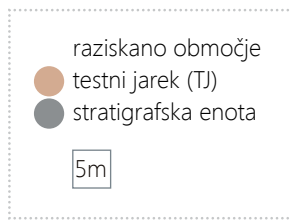

9 Tloris pomembnejših stratigrafskih enot; M 1:500.

- SE 1 - ornica
- SE 2 - plast – ruševinsko nasutje
- SE 3 - rumenkasto rjava peščeno ilovnata plast
- SE 4 - rjava muljasta plast
- SE 9 - prodnata plast
- recentni vkop
- kamni
- keramika

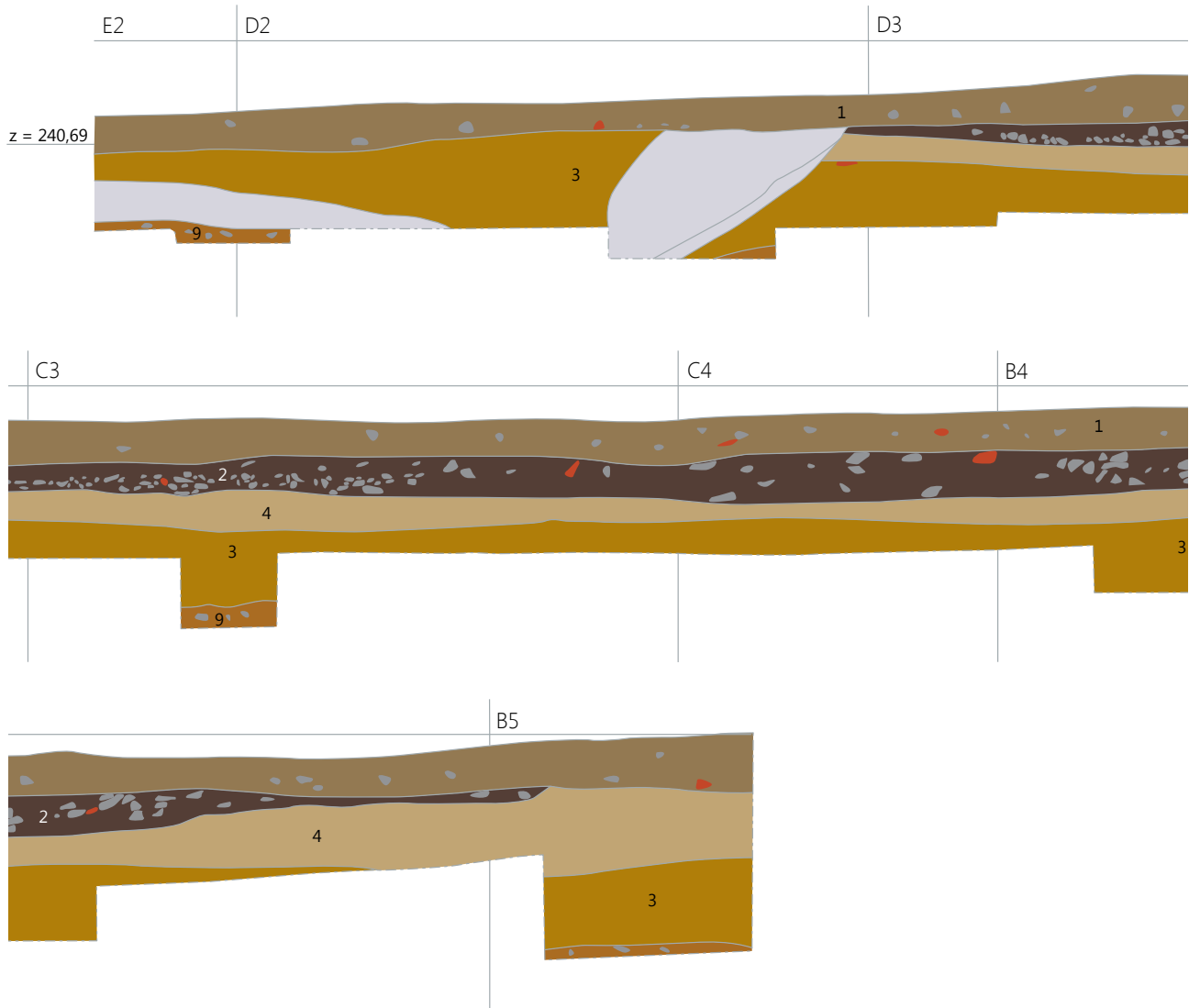
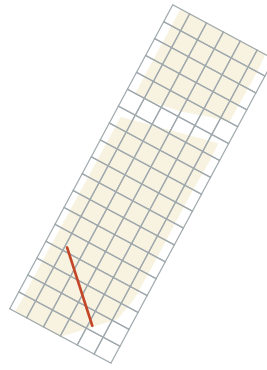

10 Presek 2 v testnem jarku 2; M 1:50.

- SE 1 - ornica
- SE 2 - plast – ruševinsko nasutje
- SE 3 - rumenkasto rjava peščeno ilovnata plast
- SE 4 - rjava muljasta plast
- SE 9 - prodnata plast
- SE 10 - plast – nasutje
- leča v SE 3
- glina
- kamni
- keramika

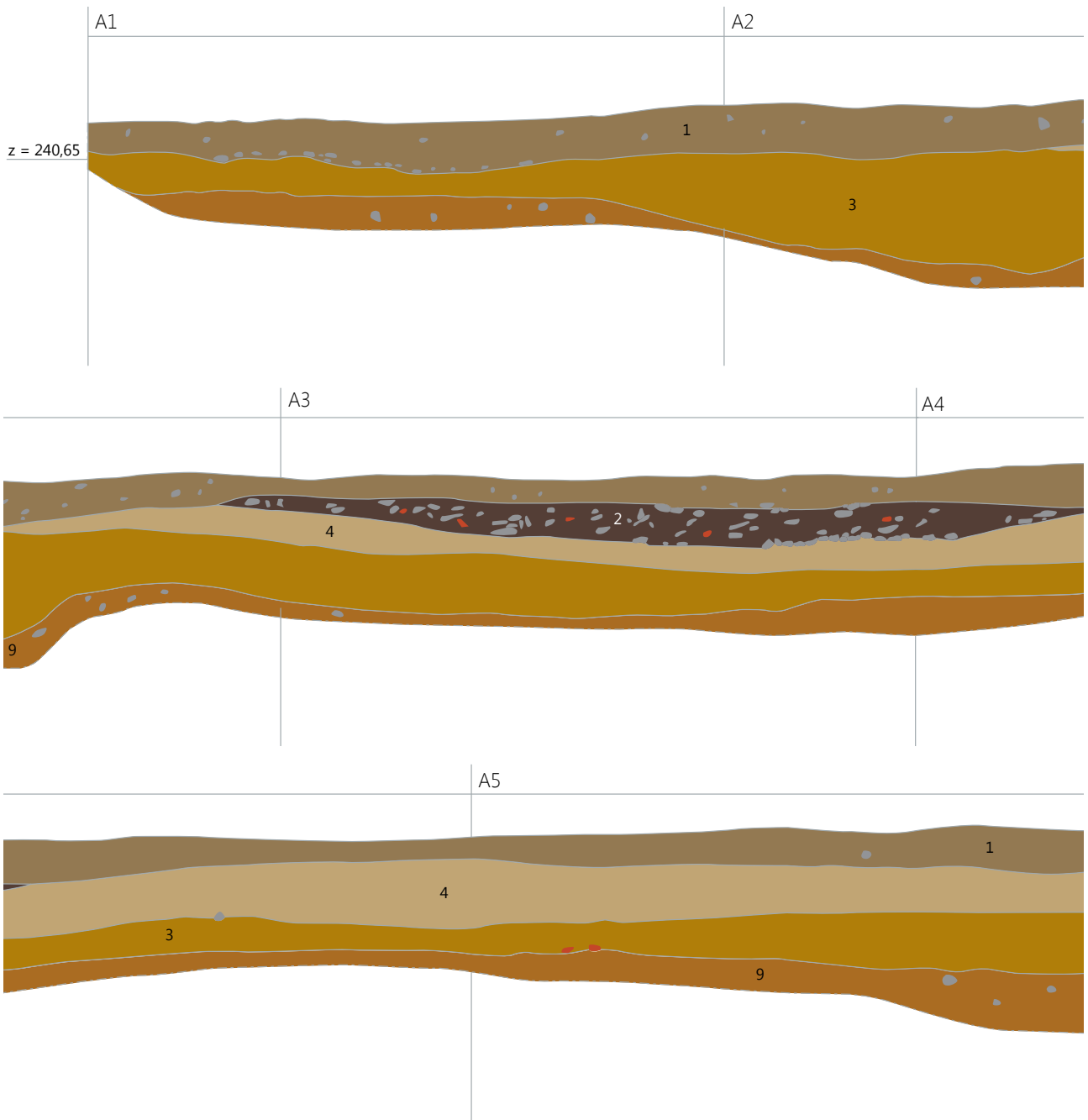
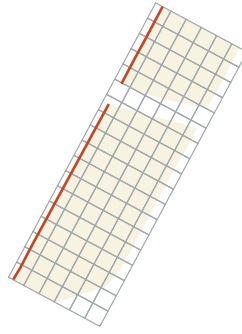



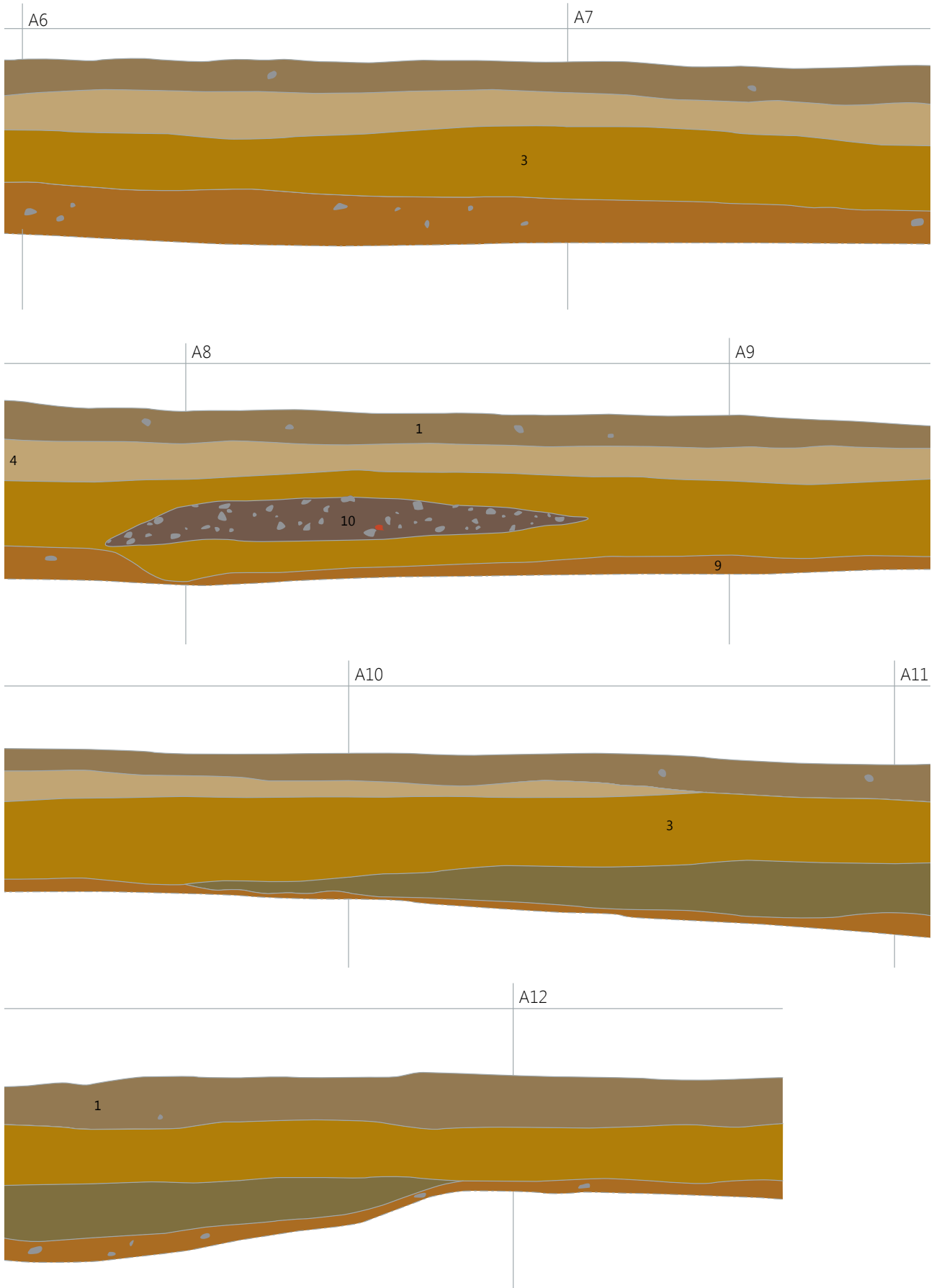

11 Presek 1 v testnem jarku 1; M 1:50.

- SE 1 - ornica
- SE 2 - plast – ruševinsko nasutje
- SE 3 - rumenkasto rjava peščeno ilovnata plast
- SE 5 - odpadna jama
- SE 9 - prodnata plast
- recentni vkop
- kamni
- keramika

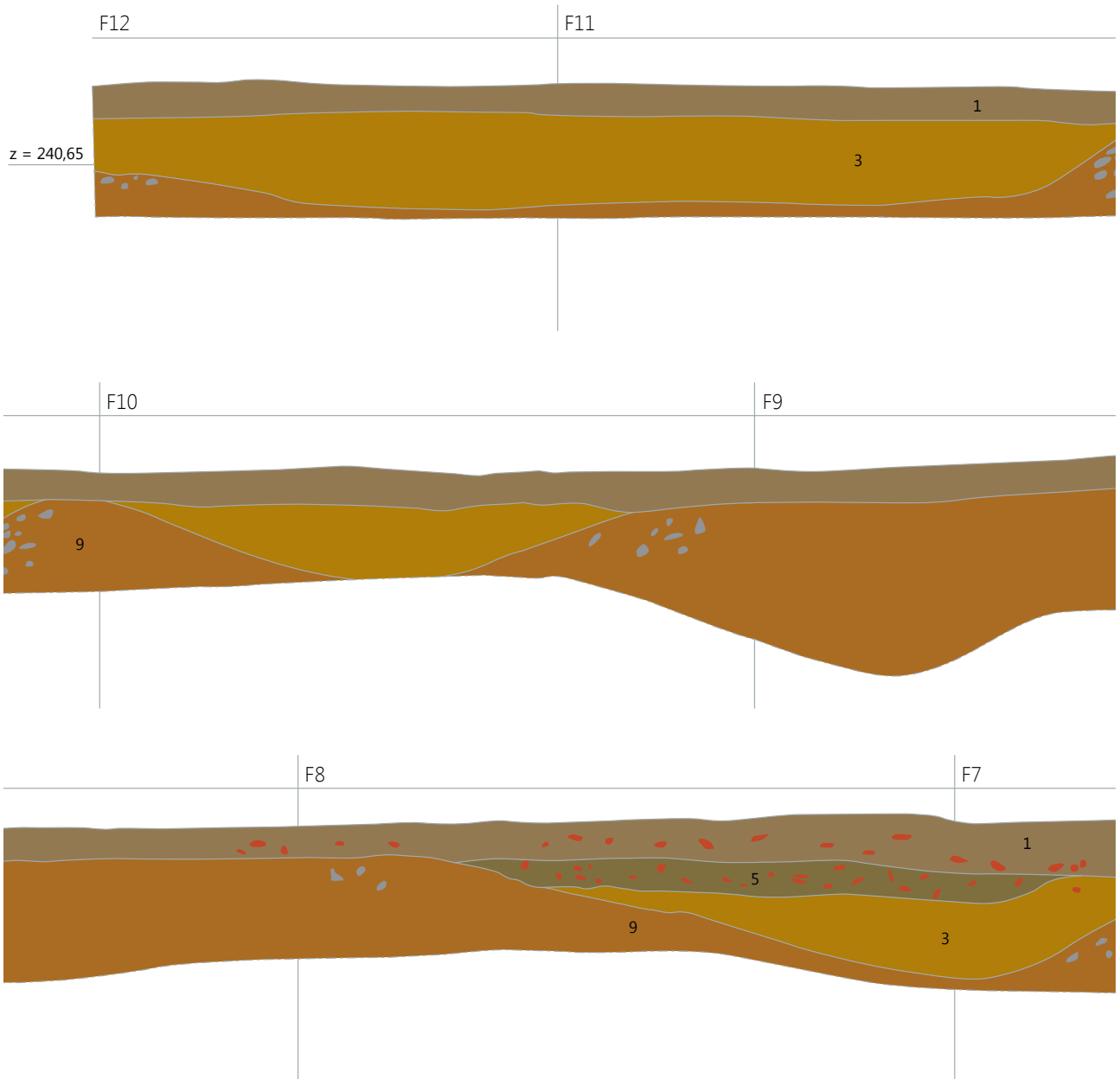
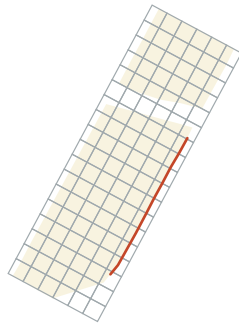

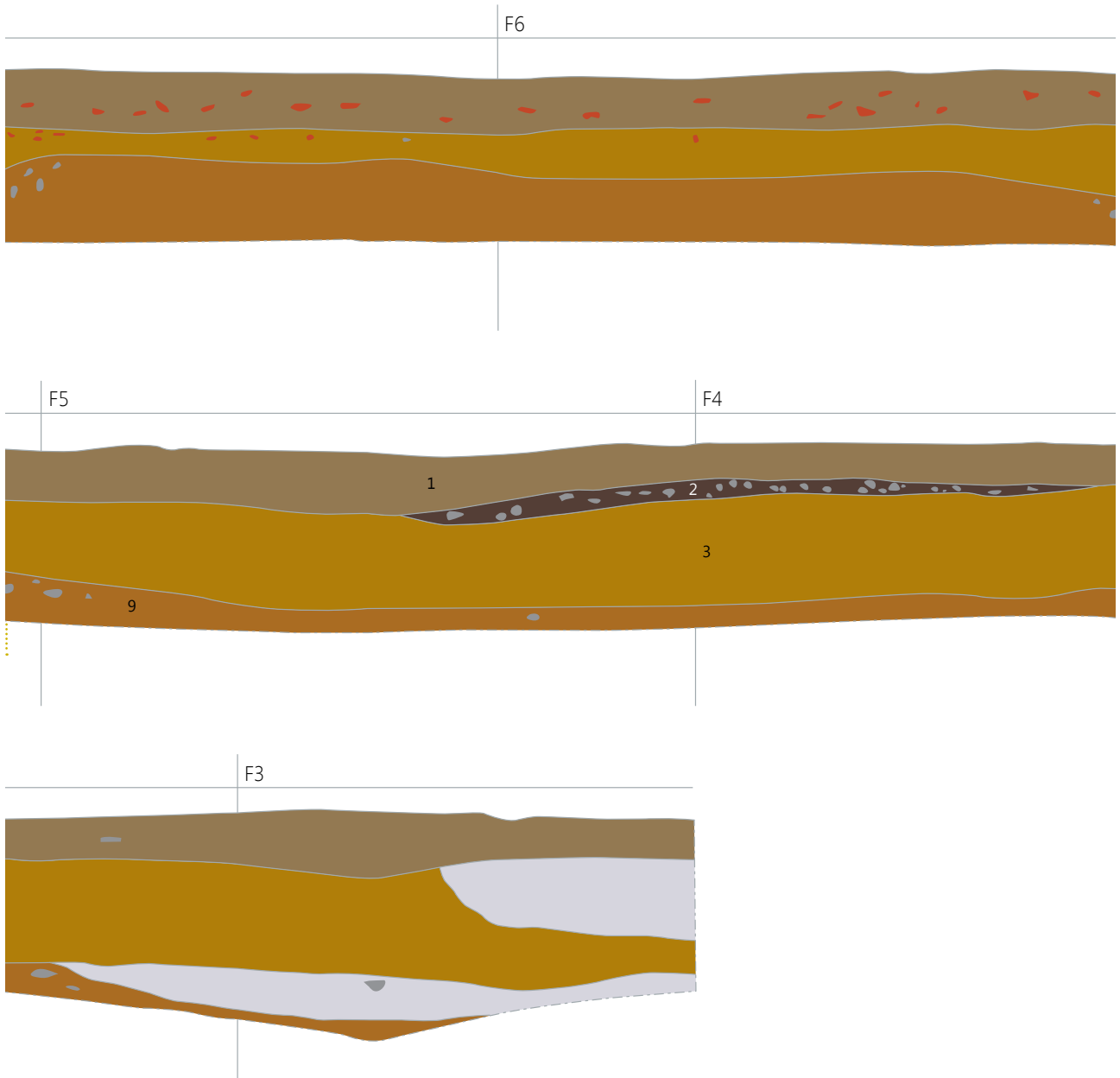

12 Presek 6 v testnem jarku 4; M 1:50.

- SE 1 - ornica
- SE 2 - plast – ruševinsko nasutje
- SE 3 - rumenkasto rjava peščeno ilovnata plast
- SE 4 - rjava muljasta plast
- SE 9 - prodnata plast
- kamni
- keramika

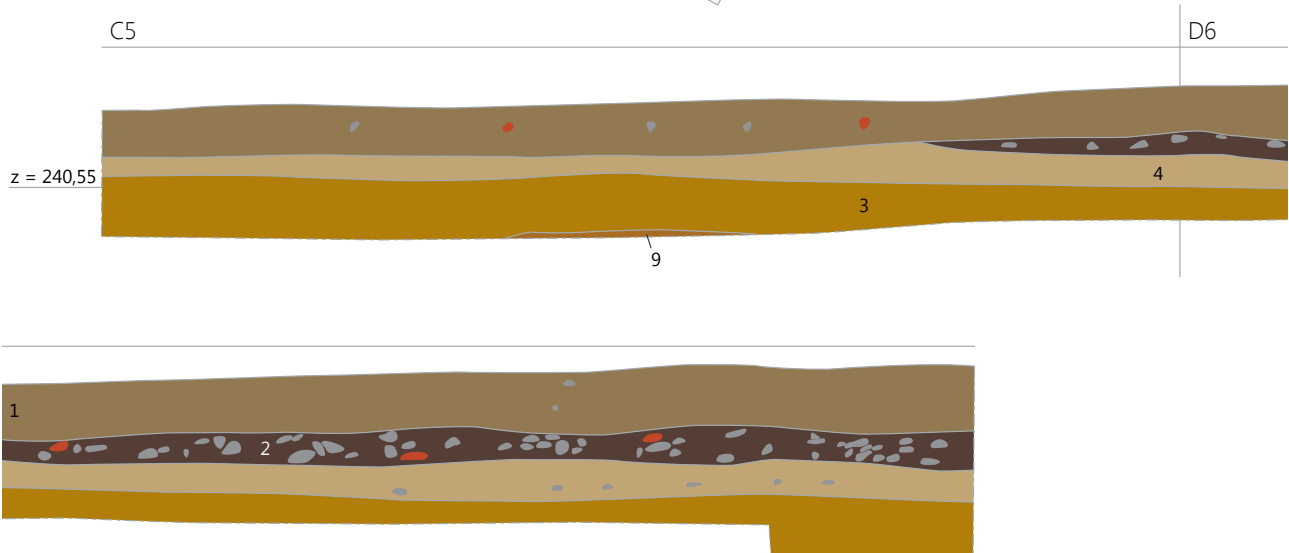
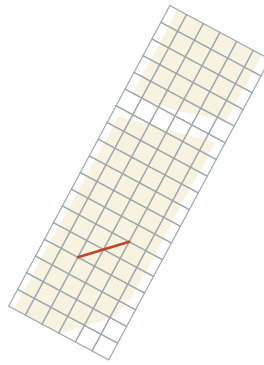

13 Presek 3 v testnem jarku 3; M 1:50.

- SE 1 - ornica
- SE 3 - rumenkasto rjava peščeno ilovnata plast
- SE 5 - odpadna jama
- SE 9 - prodnata plast
- kamni
- keramika

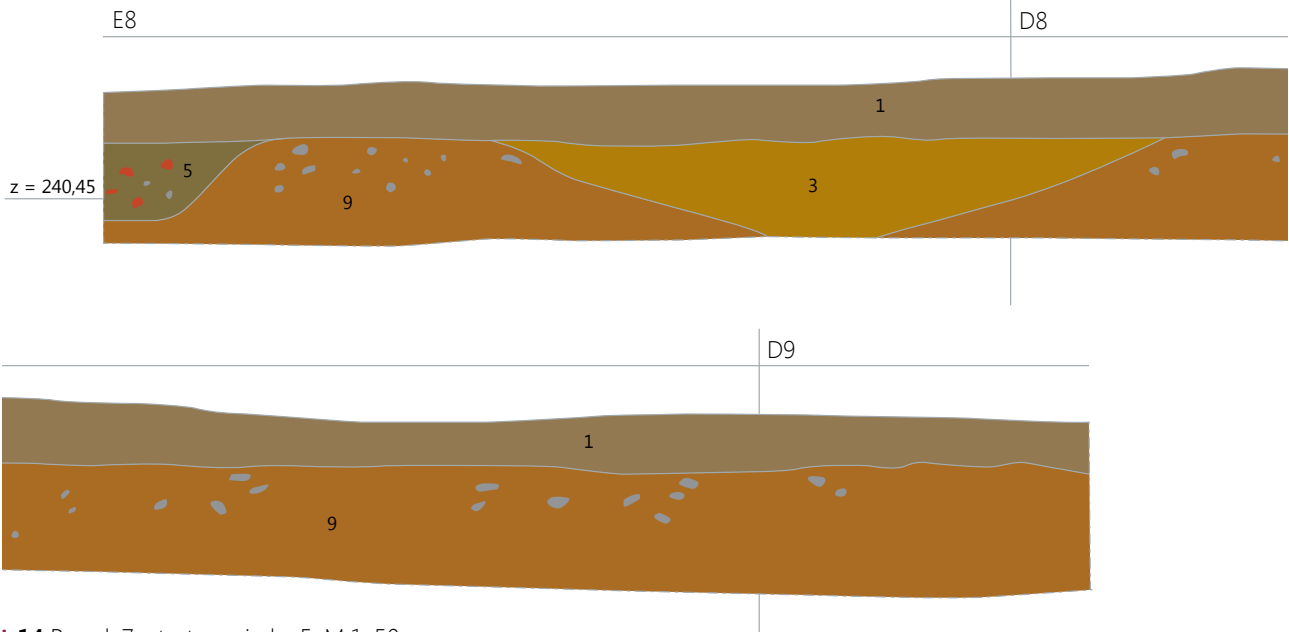
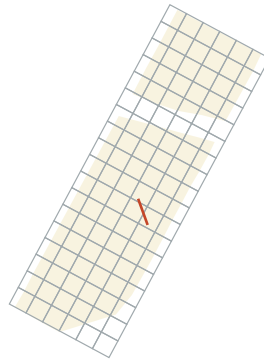

14 Presek 7 v testnem jarku 5; M 1:50.



15 Del odkrite ruševine objekta, pripadajočega dvornemu kompleksu (SE 2); pogled proti severovzhodu.



16 Tloris in presek SE 5; M 1:50.



17 Detajl keramičnih posod in živalskih kosti v jami SE 5.

- SE 8 - struktura/ostanek zidu
- kamni
- keramika

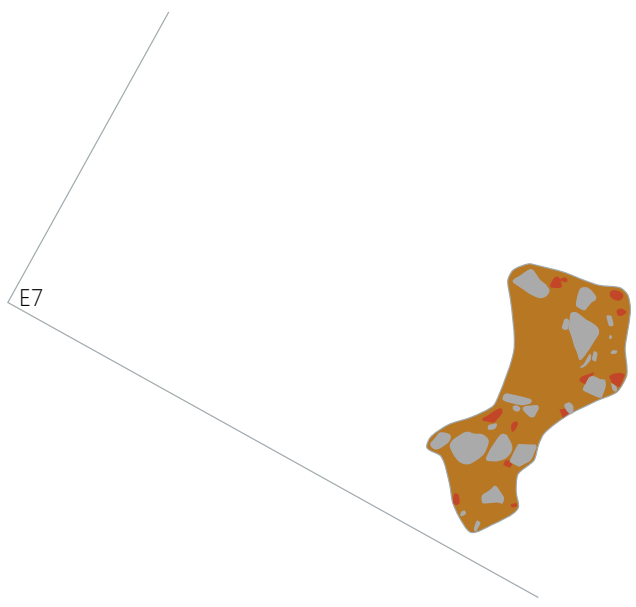
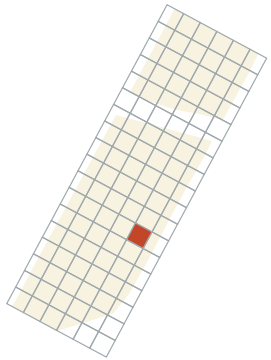

18 Tloris temelja SE 8; M 1:50.



19 Pogled na temelj SE 8.



21 Pogled na temelj SE 6.

- SE 6 - struktura/temelj
- kamni
- keramika

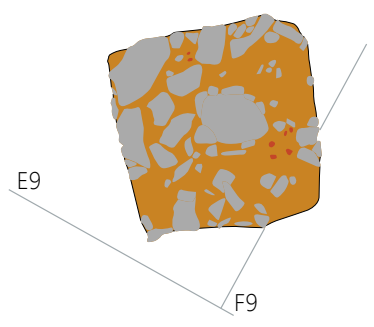
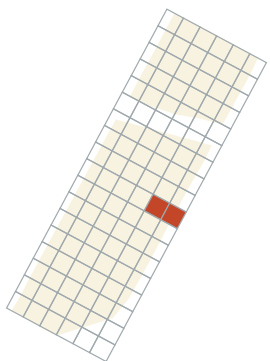

20 Tloris temelja SE 6; M 1:50.

Med izkopavanji je bilo zbranih kar 1259 kg gradbenega materiala ter 208 kg lončenine. Največ gradbenega materiala, kar 83 % celotnega gradbenega materiala, se je nahajalo v plasteh SE 1 (ornica) in SE 2 (ruševina), precej manj pa v polnilu odpadne jame SE 5 (slabih 14 %). Nekaj gradbenega materiala je bilo najdenega v ilovnati plasti SE 3 ter v polnilu recentne jame SE 7 (sl. 22).

Največ lončenih najdb izvira iz polnila odpadne jame SE 5, manj pa iz drugih plasti (iz ruševinske plasti SE 2 in plasti pod njo SE 3 ter iz ornice SE 1) (sl. 22). Razen posameznih najdb vse pripadajo poznosrednjeveškemu in novoveškemu obdobju. Drobne najdbe so predstavljene v štirih sklopih: lončenina, pečnice, steklene najdbe in kovinski predmeti.

## 6.1 Lončenina

Lončene predmete smo glede na obliko, izdelavo, okras in namembnost razdelili v dve skupini, in sicer: kuhinjsko in namizno lončenino. Med kuhinjsko uvrščamo posode, ki so namenjene shranjevanju in pripravi hrane, medtem ko za namizno smatramo posode za serviranje in uživanje jedi. Kuhinjsko posodje mora imeti ustrezne tehnološke lastnosti, sam videz pa ni toliko pomemben kot pri namiznem posodju. Lončarska masa za kuhinjsko posodje ima tako več grobih primesi v nasprotju z namiznim, kjer je masa precej bolj fina z manj primesi. Med primesmi so najpogostejša različno velika zrna groga in kremena, precej je tudi železovih oksidov in bele sljude, manj pa kalcita. Ugotovljene tehnološke skupine lončenine ne opredeljujejo tudi tipov posod.

Ker gre za najdbe, ki vse izvirajo iz le štirih stratigrafskih enot, večinoma pa iz polnila jame SE 5, smo se časovne opredelitve gradiva lotili z metodo, ki temelji na primerjavi tipološko sorodnega datiranega keramičnega gradiva. Iskanje primerjav je bilo oteženo, saj je lončarska produkcija od poznega srednjega veka dalje izrazito regionalizirana,

kar pomeni, da so se tedaj oblikovala razmeroma majhna produkcijska območja z lastnimi tehnološkimi in oblikovnimi posebnostmi in razvojem, kar še posebej velja v primeru kuhinjske lončenine (Predovnik 2006, 183), zato smo primerjave iskali na čim bližjem območju. Pri iskanju analogij, smo le-te lahko našli tudi na širšem območju današnje Slovenije pa tudi izven meja. Zato lahko sklepamo, da so vseeno obstajale neke izhodiščne oblike po katerih so se zgledovali lokalni lončarji.

### 6.1.1 Kuhinjsko posodje

#### Rimsko obdobje

Iris Bekljanov Zidanšek

V ornici SE 1 in v ilovnati plasti SE 3 sta bila odkrita dva odlomka lončenine, ki ju za razliko od preostalega časovno mlajšega gradiva postavljamo v rimsko obdobje.

V plasti SE 1 je bil odkrit manjši odlomek pokrova krožnika (G292). Izdelan je bil na lončarskem vretenu iz fino zrnate lončarske mase, ki vsebuje zelo drobne luske sljude, do 0,5 mm velike rdečkasto rjave delce okroglaste oblike s porozno strukturo (najverjetneje glinasti skupki z visoko vsebnostjo železa) ter redka zelo drobna ostroroba zrnca kremena. V osnovi je barva lončarske mase svetlo rumenkasto rdeča, saj je bil pokrov primarno žgan oksidacijsko, vendar je rob ustja ob kuhinjski rabi postal sivo-rjav. Pokrov je najverjetneje spremljal krožnik z bolj ali manj izbočenimi stenami in z rdečim premazom v notranjosti, katerega različice se pojavljajo skozi daljše časovno obdobje, od sredine 1. stoletja, skozi 2. in 3. stoletje ter še v 4. stoletju (Plesničar Gec 1977, t. 33: 2; Istenič 1999, 118–119, sl. 102, sl. 103; Žižek 2001, t. 6: 6, 7; t. 12: 1; Krajšek, Stergar 2008, 252, sl. 6, t. 4: 69, 70). Datacija opisanega pokrova zajema enako širok časovni razpon.

V plasti SE 3 je bil odkrit odlomek ostenja kuhinjskega lonca (G243). Lonec je bil izdelan prostoročno. Iz obravnavanega

Keramika				Gradbeni material				
SE 1 [g]	SE 2 [g]	SE 3 [g]	SE 5 [g]	SE 1 [g]	SE 2 [g]	SE 3 [g]	SE 5 [g]	SE 7 [g]
18434	2525	7213	179692	539067	505571	40894	172541	560

22 Prikaz teže zbranega gradbenega materiala in lončenine po posameznih stratigrafskih enotah.



odlomka ne moremo sklepati, ali je morda bil zaključno obdelan na lončarskem vretenu. Oblikovan je bil iz grobozrnate lončarske mase s porozno strukturo (površina posode je luknjičava), v kateri so prisotni redki do obilni zelo drobni vključki sljude, srednje gosti drobni grobi delci apnenca ter zelo gosti ostrorobi delci kremena. Površina lonca je okrašena s horizontalnim in poševnim glavničanjem. Lonec je bil prvotno žgan v redukcijski atmosferi, o čemer priča zelo temno sivkasto rjavo jedro obravnavanega odlomka. Sledilo je kratkotrajno žganje v oksidacijskih pogojih, ki ni zajelo jedra črepinje (le-to je ostalo temno). Zunanji površini sta temni, ker je bila ob ohladitvi vzpostavljena kratkotrajna redukcijska atmosfera. Zelo verjetno gre za izdelek lokalne lončarske produkcije. Lonec lahko datiramo le širše, v celoten časovni razpon rimskega obdobja, saj mu brez prepoznavne oblike trupa in ustja težko poiščemo časovno indikativno primerjavo.

## Poznosrednjeveško in novoveško obdobje

Med preostalim medloškim gradivom ločimo več tipov kuhinjskega posodja; najštevilčnejši in najosnovnejši je lonec, ki je bil v določenih primerih tudi pokrit s pokrovom. Odprt tip posode za shranjevanje in pripravo hrane so sklede, ki so prav tako izdelane iz grobe lončarske mase brez okrasa.

Slaba polovica medloškega kuhinjskega posodja je bila žgana v oksidacijski atmosferi, četrtnina pa v oksidacijski atmosferi z dimljenjem v zaključni fazi. Slednja je značilna za (zgodnje)novoveško kuhinjsko lončenino (Predovnik 2006, 187). Slabih 20 % posod je bilo žganih v redukcijskih pogojih, 5,5 % v redukcijskih in v končni fazi oksidacijsko. Le 2,5 % vseh posod je bilo žganih z menjavanjem atmosfer; na ta način so bili žgani zgolj lonci.

### Lonci

Najštevilčnejša skupina posodja so lonci različnih velikosti in oblik. Ohranili so se zgolj v odlomkih, v celoti ohranjenih nimamo. Prepoznanih je bilo enajst glavnih različnih lončarskih mas, iz katerih so bili lonci izdelani, žgani pa so bili v različnih atmosferah ne glede na oblikovni tip lonca. Prevladuje žganje v oksidacijski atmosferi (38,90 %), veliko pa je tudi loncev, žganih v oksidacijski atmosferi, v končni fazi pa je bil vzpostavljen proces dimljenja (27 %), kar je značilno za (zgodnje)novoveško kuhinjsko lončenino. 24,7 % loncev je bilo izpostavljenih redukcijski atmosferi, precej manj pa je žganih z menjavanjem atmosfer (3,7 %) ter v redukcijski atmosferi, v končni fazi v oksidacijski (5,6 %). Premeri ustij loncev se gibljejo med 10,6 cm in 25 cm, največ je loncev s premerom ustja od 15 do 20 cm. Tipološko in kronološko najbolj izpovedna so ustja, zato smo se pri analizi gradiva

opirali predvsem na oblikovne značilnosti le-teh. Glede na obliko smo jih razvrstili v sedem oblikovnih skupin.

Najstarejši med medloškim gradivom je v polnilu odpadne jame SE 5 najden lonec z enostavnim izvihanim ustjem, ki smo ga poimenovali **tip I (G1)**. Lonec s podobno oblikovanim ustjem najdemo na gradu Šalek (Brišnik, Ravnikar 1999, t. 23: 172). Lonca s spodrezanim ustjem Štular umešča v tip 5 (Štular 2007, 388; Štular 2009, pril. 1); medloškega bi lahko uvrstili v tip 5A. Čeprav je tip 5 po Štularju časovno umeščen od 12. do 14. stoletja, lahko **G1** z upoštevanjem tehnoloških značilnosti kot je nadzorovana atmosfera žganja, visoka trdota, groba površina (Porenta *et al.* 2015, 341) datiramo v čas poznega srednjega in zgodnjega novega veka oziroma v 15. in 16. stoletje.

Skupina loncev, ki smo jih uvrstili v **tip II**, se pojavlja v več variantah, zato smo jim določili tri podtipa. Za vse je značilno rahlo profilirano ustje, ki ima bolj ali manj izrazito užlebitev za pokrov. V podtip **Ila** so uvrščeni lonci z nekoliko daljšim izvlečenim ustjem (**G2–4**, **G244**, **G293**). Ustje **G4** je tipološko podobno ustju lonca z Grobelj, ki je umeščeno v 14. in 15. stoletje (Šribar, Stare, Bregant 1973, t. 1: 4). Ostala ustja lahko primerjamo z loncem z najdišča v Celju pri Turški mački (Guštin *et al.* 2001, kat. št. 74) ter z graščine v Polhovem Gradcu (Železnikar 2002, 22, t. 19: 9). Slednji je datiran v sredino 17. stoletja, kamor bi lahko umestili tudi medloške lonce tega tipa. V podtip **Iib** spadajo lonci z enkratno profiliranim ustjem (**G6–16**, **G126**, **G245–246**, **G271–272**, **G294–305**), katerim primerjave najdemo na Starem gradu nad Celjem (Brišnik 1999a, t. 2: 23–24), na gradu Šalek (Brišnik, Ravnikar 1999, t. 12: 50; t. 20: 131; t. 24: 175, 182; t. 32: 278), v Žalcu (Bekljanov Zidanšek, Štular 2014, t. 5: 27, 32; t. 13: 84), na Otoku pri Dobravi (Šribar 1972, t. 151, akc. št. 904), na Starih stalah (Predovnik 2006, kat. št. 25) in v graščini v Polhovem Gradcu (Železnikar 2002, t. 19: 3). Celjski lonci so datirani v širok časovni razpon med 12. in 16. stoletjem (Brišnik 1999a, 266), medtem ko so žalski datirani v 15. in 16. stoletje ter v sredino in drugo polovico 17. stoletja (Bekljanov Zidanšek, Štular 2014, 20, 21). Lonec s Starih stal je prav tako široko datiran v čas od 15. do 17. stoletja (Predovnik 2006, 188), medtem ko Železnikarjeva lonec s Polhovega Gradca tipokronološko postavlja v sredino 17. stoletja (Železnikar 2002, 329). Medloške lonce tipa **Iib** lahko torej umestimo v čas od 15. do konca 17. stoletja. Lonci podtipa **Iic** imajo odebeljeno profilirano ustje z neposrednim prehodom v telo (**G17–20**, **G247**, **G306–309**). Podobno ustje lonca je z Zijalke na Lepi glavi datirano v renesančni čas, torej 16. stoletje (Bregant 1977, 115, t. 1: 12).

Najštevilčnejša skupina loncev **tip III** ima večkrat profilirana ustja s potlačenim vratom in precej napetim ramenom. Najdeni so bili tako v ornici SE 1 kot tudi v polnilu odpadne jame SE 5. Glede na obliko profilacije in ležišča za pokrov smo jih razvrstili v štiri podtipe. Podtip **IIIa** je najštevilčnejši, zanj pa sta značilna neposreden prehod večkrat profilirane ga ustja v rame in precej izrazito ležišče za pokrov; nekateri imajo ohranjen izliv (**G21–46, G58, G248, G310–321, G406**). Najbližje primerjave najdemo na gradu Šalek (Brišnik, Ravnikar 1999, t. 2: 142) ter v Žalcu (Bekljanov Zidanšek, Štular 2014, t. 6: 38; t. 13: 83; t. 14: 88), kjer so tovrstni lonci datirani od 15. stoletja do druge polovice 17. stoletja (Bekljanov Zidanšek, Štular 2014, 20, 21). Lonci brez ležišča za pokrov na notranji strani in z odebeljenim izvlečenim večkrat profiliranim robom ustja so bili uvrščeni v podtip **IIIb** (**G47–55, G322–325**). Analogije najdemo v Celju (Guštin *et al.* 2001, kat. št. 64 in 69) in na gradu Šalek (Brišnik, Ravnikar 1999, t. 14: 56; t. 20: 133). Podtip **IIIc** so lonci s kratkim odebeljenim profiliranim ustjem in potlačenim vratom ter ležiščem za pokrov na notranji strani (**G56–57, G59**). Vsi lonci v tej skupini so žgani v oksidacijski atmosferi. Primernih analogij za ta tip nismo našli. Nekoliko drugačno profilirano ustje z ležiščem za pokrov in tankim ostenjem ima lonec **G273**, ki predstavlja podtip **IIIId**. Povsem enakih ustij nismo našli, precej podobni pa sta ustji loncev s šaleškega gradu (Brišnik, Ravnikar 1999, t. 32: 275) in Polhovega Gradca (Železnikar 2002, t. 7: 3). Slednji je časovno umeščen v obdobje med 15. in 17. stoletjem. Večkratna profilacija se pojavi že v začetku 14. stoletja, tako oblikovana ustja pa so ostala priljubljena še več stoletij (Predovnik 2003, 59). Tipološko jih Štular deli med tipe 11 in 12 (Porenta *et al.* 2015, sl. 10b), časovno pa od 14. do 17. stoletja. Medloški lonci tipa III zagotovo niso starejši od 15. stoletja, na podlagi fakturnih značilnosti in pri veliki večini reduciran vrat posode jih lahko umestimo tudi še v 17. stoletje.

Lonci **tipa IV** imajo navzven izvlečeno in poševno nagnjeno ustje z odebelitvijo ali brez tik pod ustjem (**G60–61, G249, G326–328**). Odlomka z manj izrazito odebelitvijo **G326** in **G328** sta iz ornice in sta verjetno najmlajša izmed naštetih, preostali pa so bili najdeni v polnilu jame SE 5 z izjemo **G249**, ki se je nahajal v ilovnati plasti SE 3. Najbližje primerjave so z najdišča Leskovec pri Celju (Čeh, Topličanec 2015, G240, G249), kjer so lonci s tako oblikovanim ustjem časovno umeščeni v pozni novi vek oziroma 19. in 20. stoletje. Podobne oblike je tudi ustje enega lonca s Šaleka (Brišnik, Ravnikar 1999, t. 17: 96). Glede na analogije lonce tega tipa časovno umeščamo v 19. stoletje.

Lonci s trikotno oblikovanimi ustji in odebelitvijo tik pod ustjem ter izrazitim klekom na ramenu pri boljše

ohranjenih primerkih so bili uvrščeni v **tip V** (**G62–65, G250, G329–331**). Pojavljajo se v ornici, ilovnati plasti SE 3, pa tudi v polnilu jame SE 5. Glede na tehnologijo izdelave (izdelava na hitrem lončarskem vretenu, žganje pod nadzorovano atmosfero, tanko ostenje visoke trdote) ter podobno oblikovanost ustja kot pri loncih **tipa IV** lahko sklepamo, da gre za mlajše, pozno novoveške izdelke, ustreznih primerjav pa nismo našli.

Lonci **tipa VI** imajo izvihano odebeljeno ustje s konično oblikovanim koncem z ali brez odebelitve na kratkem potlačenem vratu (**G66–72, G332–335**). Lonci tega tipa so bili najdeni v ornici SE 1 ter v polnilu jame SE 5. Podobne lonce najdemo na gradu Šalek (Brišnik, Ravnikar 1999, t. 12: 50, t. 15: 66). Nizek, potlačen vrat loncev z močno napetim, trebušastim ramenom je značilnost kuhinjskih loncev iz časa med 18. in 20. stoletjem. V 18. stoletje sodijo konična ustja s komaj opaznimi zadebelitvami ob robu ali brez njih, v 19. in 20. stoletje pa vodoravno izvihana ustja brez oblikovanega roba (Predovnik 2006, 188; kat. št. 28 in 29), kakršna so ustja **tipa VI**.

Lonce z izvihanim, neprofiliranim robom ustja smo uvrstili v **tip VII** (**G251, G274, G336–338**). Stratigrafsko sodijo v tri različne plasti, in sicer v ornico SE 1, ruševino SE 2 in ilovnato plast SE 3. Če odlomek **G274** primerjamo z gradivom iz Basla, je profilacija ustja lonca izdelana še v zelo srednjeveški tradiciji (Rippmann *et al.* 1987, t. 2: 6, 15), tehnologija izdelave na hitrem lončarskem kolesu pa kaže, da gre za izdelek, ki ga smemo pripisovati kasnejšim obdobjem. Analogijo tem najdemo v Blagovici, kjer je podoben odlomek, najden v ornici, časovno umeščen v novi vek (Plestenjak *et al.* 2014, t. 33: 326). Enako velja tudi za preostale odlomke tipa VII, ki imajo ustje izdelano v srednjeveški tradiciji. Podobne oblike zasledimo med keramičnim gradivom iz sektorja A v 5. izkopu s Starega gradu nad Celjem (Brišnik 1999a, t. 9: 116–119), ki jih po analogijah z najdišča Flaschberg na avstrijskem Koroškem Brišnikova datira pretežno v 12. in 13. stoletje (Brišnik 1999a, 268). Vendar pa velja poudariti, da so medloški odlomki glede na tehnologijo izdelave mlajši, najverjetneje novoveški, saj so za 18. stoletje značilna konična ustja s komaj opaznimi zadebelitvami ob robu ali brez njih (Predovnik 2006, 188, kat. št. 27). Izvihan in odebeljen neprofiliran rob ustja ima **G336**, najden v ornici, ki ga prav tako lahko umestimo v novejša obdobja, podoben odlomek je bil najden tudi pri površinskem pregledu v bližnjem Leskovcu pri Celju (Čeh, Topličanec 2015, 151, kat. št. G10).

Ustja lonca **G407** nismo mogli uvrstiti v nobenega od opisanih tipov ustij. Ustje je enostavno odebeljeno z izrazitim ležiščem za pokrov na notranji strani. Najdeno je bilo pri

strojnem odzivu in zato nima stratigrafskih podatkov. Analogij za lonce nismo našli, še najbolj podobno je ustje lonca z Žalca (Bekljanov Zidanšek, Štular 2014, t. 1: 4), ki je umeščeno v 13. stoletje. Medloški lonec je fakturno gotovo mlajši, saj kaže tehnološke značilnosti poznega srednjega veka oziroma zgodnjega novega veka.

Odlomek posode z rahlo odebeljenim vertikalnim ustjem in dvema luknjama na vratu, izdelane iz dokaj grobe lončarske mase (G73), je na tem najdišču unikaten. Zadovoljivih primerjav nismo našli, lahko pa bi ga definirali kot lonec ali skledo za shranjevanje. Tovrstne posode imajo izvrtane luknjice, namenjene prezračevanju, če so v njej shranjevali občutljiva živila, kot na primer še danes poznamo posode z luknjami za shranjevanje čebule (Predovnik 2003, 60).

Odlomek posode G340 ima odebeljeno profilirano ustje z ravnim vratom, ki se močno zalomi. Rekonstruiran premer je precej majhen (12,6 cm), zato zagotovo ne gre za skledo, ampak kvečjem za manjši lonec.

Nekateri lonci imajo ohranjene tudi ročaje, vendar pa so le-ti redki. Vsi ročaji so trakasti, ustja pa pripadajo loncem tipov VI (G71), IIc (G18) ter IIIc (G54). Odlomek ustja z ostrenjem in trakastim ročajem G5 je tipološko drugačen od ostalega kuhinjskega posodja. Ustje je povsem enostavno in odprto, zato sklepamo, da gre za skledo ali morda večji skrambni vrč, primerljivih loncev z drugih najdišč pa nismo našli. Zanimivo je, da so eno ali dvoročajni lonci na naših najdiščih relativno redki,<sup>1</sup> kar je lahko posledica slabe ohranjenosti posod, načina uporabe (prestavljanje na ognjišču z burklami ali ne) ali pa kar je lahko posledica načina uporabe (prestavljanje na ognjišču z burklami ali ne) ali pa zgolj slabe ohranjenosti posod.

Med odlomki je tudi veliko ostankov dnov loncev, ki jih tipološko ne moremo natančneje uvrstiti, saj gre za navadna, ravna dna (G74–75, G252–253, G339). Na zgodnejšo datacijo bi morda lahko nakazovale fakturne značilnosti dna lonca G403, žganega v redukcijski atmosferi z luknjičavo površino in večjo količino grobih primesi kremenca.

Okrasi na posodah so v Medlogu redki. Poleg žlebljenja ramena se pojavlja členjenje z odtisi prstov na rebro, in sicer zgolj na zelo masivnih odlomkih posod (G76–79, G341), na treh odlomkih loncev pa se pojavljajo slikane horizontalne linije opečnate barve (G14, G60, G71). Z izvorom in datacijo krašenja posod z rebri, razčlenjenimi z odtisi prstov, se

je že leta 1939 ukvarjal Ložar v svojem pregledu staroslovanske in srednjeveške keramike ter ga datiral v 13. in 14. stoletje (Ložar 1939, 211). Tovrstno krašenje je bilo očitno zelo priljubljeno, saj se pojavlja na mnogih najdiščih, tako na celjskem Starem gradu (Brišnik 1999a, t. 1: 6–7; t. 3: 31–33; t. 5: 80–82; t. 15: 210–211), na šaleškem gradu (Brišnik, Ravnikar 1999, t. 33: 288–290), v Polhovem Gradcu (Železnikar 2002, t. 7: 15; t. 13: 4, 7; t. 16: 12), v Kostanjevici (Predovnik 2003, kat. št. 171), kot tudi v Šentvidu pri Stični (Porenta *et al.* 2015; t. 3: 41, 44; t. 6: 71, 73, 74) in drugod po Sloveniji. Celjski lonci s tovrstnim okrasom so datirani v čas od 12. do 16. stoletja, medtem ko šaleški in kostanjeviški v 14. stoletje, Železnikarjeva pa jih umešča med 15. in 17. stoletjem. Lonci s Šentvida pri Stični so datirani v čas 15. in 16. stoletja. Glede na datacije z drugih najdišč lahko tovrstno okrašene posode časovno umestimo v širok razpon med 15. in 17. stoletjem.

### Sklede

Druga največja skupina posod na najdišču Medlog so sklede. Njihovo število je v primerjavi z drugimi najdišči (npr. grad Šalek (Bršnik, Ravnikar 1999), Otok pri Dobravi – Gutenwerth (Šribar 1972) itd.) presenetljivo veliko, vzrok temu pa je najbrž veliko bolj kompleksen, kot se zdi na prvi pogled. Prva možnost je obstoj lončarske delavnice v bližini in je večje število teh kosov sodilo med deformirane, izločene kose, druga možnost pa nakazuje na specifično gospodarsko dejavnost. Najbližje analogije, deloma oblikovne, predvsem pa po številu posod, najdemo v slovenskem prostoru na planinah v Kamniških Alpah (Cevc 2000), kjer je namembnost in uporaba posod prilagojena živinorejski dejavnosti in predelavi mleka (sitarstvo, kisanje mleka ipd.). Pastirske sklede in latvice od 16. do 18. stoletja kažejo precej podobnosti s sočasno grajsko in meščansko keramiko. Razločki se ne kažejo toliko v kakovosti in oblikah kmečke keramike, temveč v dekoraciji. Vzrok je v različni namembnosti posodja. Srednjeveške grajske in meščanske sklede so namizno posodje, ki je bilo pogosto tudi okrašeno v različnih tehnikah, sklede in latvice iz istega časa, ki jih najdemo v kmečkih gospodinjstvih, pa so običajno brez okrasja, ker so jih uporabljali kot kuhinjsko posodje (Cevc 2000, 32–33). V Medlogu so zastopane tako okrašene sklede, ki jih uvrščamo med namizno posodje, kot tudi neokrašene sklede iz grobe lončarske mase, ki so bile uporabljane v kuhinji. Izdelane so iz različnih lončarskih mas in žgane v različnih atmosferah. Največji delež skled je bil žgan oksidacijsko (68,5 %), precej manj (le 18 %) oksidacijsko, pri čemer je bil v končni fazi vzpostavljen proces dimljenja. 8 % skled je bilo žganih v redukcijskih pogojih in 5,5 % redukcijsko, v končni fazi pa oksidacijsko.

1 Prim. npr. gradivo z gradu Šalek (Brišnik, Ravnikar 1999), kjer so predstavljeni štiri odlomki ostenja z ročajem in sedem odlomkov ustij posod z ročajem, kar je zanemarljiv odstotek v primerjavi z ostalim gradivom.

V obravnavanem gradivu smo tipološko med skledami kot kuhinjskim posodjem ločili tri glavne skupine, znotraj katerih obstajajo razne variante oziroma podskupine, in sicer:

- sklede z izvihanimi ustji,
- sklede z uvihanimi ustji,
- sklede s pokončno oblikovanimi ustji.

V **tip Ia** spadajo sklede z izvihanim, neprofiliranim, zaobljeno oblikovanim in odebeljenim robom ustja, ki so lahko brez izliva oziroma ta morda ni ohranjen (**G83**), ali pa z ohranjenim izlivom (**G85**, **G86**). Skleda s podobno profilacijo je bila najdena na Veliki planini in je datirana v 17. in 18. stoletje (Horvat 1996, 84, t. 2: 1). Zelo podobne omenjenim so sklede z izvihanim, odebeljenim in profiliranim robom ustja z izlivom (**G81**, **G84**, **G254**) ali brez (**G80**, **G84**). Analogijo najdemo na Petkovi njivi – Lepi glavi (Cevc 2000, kat. št. 8; Bregant 1977, t. 1: 5), datirana pa je v 16. stoletje. Skleda **G408** ima izvihano ustje, ki je rahlo profilirano, na notranji strani pa je oblikovano ležišče za pokrov. Primerjavo najdemo na Petkovi njivi – Lepi glavi, ki je sicer premazana tudi z belo engobo in ima ročaj, datirana pa je v 16. stoletje (Cevc 2000, kat. št. 6).

V drugo podskupino (**Ib**) skled z izvihanimi ustji smo uvrstili sklede z izvihanim, zaobljenim široko, karnisnim ustjem z užlebitvijo roba ustja (**G87–89**, **G342**, **G343**). Večkrat se zgodi, da imajo različni tipi posod podobno oblikovana ustja. Tako tudi pri poznosrednjeveških in novoveških skledah velja, da imajo lahko enako oblikovana ustja kot sočasni lonci (Cevc, 2000, 36). Najbližja analogija skledam tipa **Ib** so lonci z enakim tipom ustja z Žalca, uvrščeni med ustja tipa 10A–2, ki so značilni predvsem za 14. in 15. stoletje, segajo pa tudi še v 16. stoletje (Bekljanov Zidanšek, Štular 2014, 19, t. 2: 12).

Kot **tip Ic** smo opredelili sklede z izvihanimi ustji z večkratno profilacijo in užlebitvijo na notranji strani ustja (**G90–93**, **G255**); **G90** in **G344** imata ohranjen tudi izliv. Oblikovno najbližja jim je skleda s Kalc, datirana v 15. do 17. stoletje (Cevc 2000, št. 16), profilacija ustja pa je skoraj identična tisti, ki jo imata lonec s Šaleka (Brišnik, Ravnikar 1999, t. 22: 158) in lonec z Otoka pri Dobravi (Šribar 1972, t. 77: 518). Okvirna datacija slednjega je 13. do 15. stoletje, lonce s podobno večkratno profilacijo tipa 11A–1 pa Štular prav tako postavlja v čas 14. do 16. stoletja (Porenta *et al.* 2015, 343).

Na najdišču v Medlogu so najštevilčnejše sklede z uvihanim ustjem in večkratno profilacijo (**tip II**), med katerimi je nekaj različic v velikosti in številu profilacij (**IIa**: **G94–105**, **G256**, **G257**, **G346**). Le štiri sklede imajo ohranjen tudi izliv (**G98**, **G101**, **G102**). Precej pogoste so tudi podobne sklede v več različicah z uvihanim ustjem (**G106–114**, **G346**, **G347**), ki je odebeljeno, a z manj izrazito profilacijo (**IIb**), z izlivom

pa se pojavljajo redkeje (**G111**). Skledama **G103** in **G346** podobno posodo s Petkove njive – Lepe glave Cevc in Železnikarjeva datirata v 16. do 17. stoletje (Cevc 2000, št. 9). Lonce s podobno oblikovanim ustjem najdemo na Gornjih njivah pri Dolgi vasi, kjer so opredeljeni kot lonci tipa V po Keršanu (Šavel, Keršan 2008, 33) oziroma kot lonci tipa 11 po Keršanu (Keršan 2016, 43).

Omenjenim podobne z manj uvihanim in močno profiliranim robom ustja, ki pa so bolj oglate oblike, so tudi sklede tipa **IIc** (**G115**, **G348**). Tudi tem skledam podobne lonce Keršan uvršča med lonce tipa 11 (Keršan 2016, 43). Podobna skleda je bila najdena tudi bližje, in sicer v Žalcu, datirana pa je v zgodnji novi vek oziroma v 16. in 17. stoletje (Bekljanov Zidanšek, Štular 2014, t. 20: 118).

Drugačna od ostalih je skleda z uvihanim in odebeljenim ustjem z vodoravno kaneluro (tip **IID**) (**G116**), ki je tipološko bolj podobna namiznim loščenim skledam. Njen premer je nekoliko manjši, saj meri le 19,2 cm in spada med najmanjše sklede. V spodnjem delu ustja je deloma ohranjena luknja velikosti 0,7 cm, ki je bila namensko izvrtana pred žganjem. Morda je bila povezana z železno žico po zunanem delu ostenja ali pa je bila skozi luknjo napeljana železna žica, ki je služila za obešanje sklede.

Med kuhinjsko lončenino je ena skleda s pokončno oblikovanim ustjem (tip **III**). Le-to z močno profiliranim ustjem (**G117**) smo glede na analogijo s skledo z Žalca (Bekljanov Zidanšek, Štular 2014, t. 20: 117) časovno umestili v zgodnji novi vek oziroma v konec 15. in 16. stoletja.

## Pokrovi

Med pokrovi so ohranjeni tako gumbasti ročaji z ostenjem kot spodnji deli z ostenjem. V celoti ohranjenega ni. V katalogu je predstavljenih 15 pokrovov (**G118–122**, **G258**, **G259**, **G349–357**), od tega jih je kar osem najdenih v ornici, dva v ilovnati plasti SE 3, iz odpadne jame SE 5 pa je pet odlomkov. Nobenega od pokrovov ne moremo časovno natančneje opredeliti, rečemo lahko le, da imajo novoveške fakturne značilnosti. Pokrovi z gumbastimi držaji so v Sloveniji dokaj pogosti, datirani so v 15. in 16. stoletje, pojavljajo pa se tudi med mlajšim gradivom (Brišnik, Ravnikar 1999, 53). Držaju **G353** je podoben držaj iz Celja (Guštin *et al.* 21, kat. št. 57), držaju **G257** podoben pa je držaj, najden v Blagovici (Plestenjak 2014, t. 3: 321), ki je časovno umeščen v novi vek. Spodnji deli pokrovov so primerljivi z najdbami z Leskovca pri Celju (Čeh, Topličanec 2015, kat. št. G309, G310, G356), ki so umeščene v čas 19. in 20. stoletja. Medtem ko so konično oblikovani pokrovi z gumbastim držajem datirani v pozni srednji vek in zgodnji novi vek, so kupolasti pokrovi, kot je **G355**, značilni za 18. stoletje (First *et al.* 2009, 352).

## 6.1.2 Loščeno posodje

Med obsežnim gradivom je bilo izbrano večje število skupkov odlomkov, ki so bili določeni kot posebne najdbe in so bili glede na tehniko izdelave uvrščeni med loščeno posodje. Ker običajno tovrstno posodje služi serviranju in uživanju hrane, je tudi pri izdelavi temu posvečene več pozornosti in je pogosto tudi okrašeno v različnih tehnikah. Med medloškimi gradivom je bilo največ loščenih skled, sledijo loščeni krožniki in lonci, precej je tudi trinožnikov. Od pivskega posodja so bili določeni vrči oziroma ročke, h katerim sodijo tudi manjši lončki. Določenih je bilo osem različnih tehnoloških skupin lončenine, pri čemer so vse finoznate, razlikujejo pa se po vsebnosti vključkov. Prevladujejo zelo fini vključki železovih oksidov in bele sljude, manj je finih vključkov kalcita in groga. Večina posod je bila žganih v oksidacijski atmosferi (kar 88 % vsega namiznega posodja), zato je barva preloma največkrat svetlejša oker. Precej manj je posodja, žganega redukcijsko (8 %), redukcijsko, v končni fazi oksidacijsko žganih je zgolj 3 %, zgolj 1 % vseh obravnavanih posod pa je bilo žganih oksidacijsko, v končni fazi pa vzpostavljen proces dimljenja.

### Lonci

Večina loncev, ki smo jih uvrstili med loščeno posodje, najverjetneje primarno niso služili za serviranje, temveč za shranjevanje in pripravo hrane. Vendar pa imajo notranjost loščeno, najpogosteje z oker rjavim loščem, ki se deloma preliva preko zunanjega roba ustja, in vsi so izdelani iz finoznate lončarske mase. Zaradi teh dveh lastnosti smo jih uvrstili med loščeno lončenino. Lošč tu ne igra vloge okrasa, temveč ima funkcijo boljše nepropustnosti posode. Glede na premere ustij jih lahko uvrstimo v dva velikostna razreda, in sicer manjše lonce s premerom ustja od 10 cm do 15 cm in večje lonce s premerom ustja od 18 cm do 20,5 cm. Večjih loncev je ohranjenih manj (**G123**, **G126**, **G275**, **G359**, **G375**), kar je razumljivo, saj večji lonci običajno niso služili za serviranje, temveč so bili namenjeni shranjevanju in termični obdelavi hrane. Z izjemo lonca **G275** so preostali loščeni. Lošč da posodi dodatno trdnost in jo naredi nepropustno, kar je pri shranjenih posodah zelo pomembno. Tudi manjši lonci so z izjemo **G360** vsi v notranjosti loščeni in so najverjetneje tudi ti služili za shranjevanje živil ali tekočine (**G124**, **G125**, **G127**, **G213**, **G214**, **G358**, **G361**). Lonci **G125**, **G213**, **G214** imajo ohranjene trakaste ročaje. Oblike ustij so enake kot v skupini kuhinjskih loncev brez lošča. Lonec **G126** ima izliv, ki nakazuje, da je ta služil za shranjevanje tekočin ali zrnja. Tipološko lahko ustje primerjamo s kuhinjskimi lonci tipa VI in ga časovno umestimo v čas poznega novega veka. Prav tako v tip VI lahko umestimo lonec **G127**. Ustja

loncev **G123**, **G124**, **G213**, **G214** in **G358**, **G359** so podobna kuhinjskim tipa II, ki jih umeščamo v 16. in do konca 17. stoletja. Ustje lonca **G378** pa lahko uvrstimo med kuhinjske lonce tipa IIIa, ki so z analogijami umeščeni v čas od 15. do konca 17. stoletja. Močno izvihano ustje **G274** je edinstveno na tem najdišču. Analogij v slovenskem prostoru nismo našli, najbližje sta morda trinožnik s podobnim ustjem z avstrijskega najdišča Melk, ki je datiran v 17. in začetek 18. stoletja (Krenn *et al.* 2007, t. 33: 157), in morda kuhinjski lonec z avstrijskega Werfna, datiran od 16. stoletja dalje (Steininger 1985, Kat. Nr. 181).

Najdenih je bilo več odlomkov ročajev (**G373**) in dnov posod z loščeno notranjo površino (**G128**, **G196**, **G376**), ki so najverjetneje dna loncev. Tipokronološko jih ne moremo natančneje umestiti, glede na loščeno notranjost pa so lahko poznosrednjeveški ali novoveški.

### Sklede

Največji delež namiznega posodja tu predstavljajo loščene sklede, katerih premeri ustij se gibljejo med 13,6 cm in 43 cm. Največje število skled se giblje med premeri ustij od 25 cm do 35 cm, zato so te sklede uvrščene med srednje velike. Med manjše sklede prištevamo tiste, ki imajo premer ustja med 20 cm in 25 cm, ter med večje tiste, ki imajo premer ustja od 35 cm do 43 cm. Vsa ohranjena dna so ravna ali rahlo vbočena.

Najštevilčnejše so poslikane sklede z odebeljenim neprofiliranim navznoter uvihanim ustjem, na katerih se običajno pojavlja kombinacija geometrijskega in stiliziranega vegetabilnega ornamenta (**G129–145**, **G147–152**, **G154–169**, **G260**, **G362–365**). Tovrstne sklede so bile ornamentirane tako, da so s čopičem ob vrtenju nanašali kolobarje glinene premaza, največkrat opečnate barve, nanjo pa so potem s tekočo belo glino pisali okras s *kruglco*. To je majhna okrogla posodica z ozkim vratom, v katero so namestili gosje pero, ki je služilo kot cevka, skozi katero so iztiskali belo glino (Križ 1996, 36). V nemškem prostoru se tovrstno krašenje imenuje *Malhorn*, francosko Barrolet in angleško *slip trailer*, priljubljeno pa je bilo predvsem v 17. in 18. stoletju (<https://de.wikipedia.org/wiki/Malhorn>; Clark 1983, 126–128). Sklede z zelo podobnim geometrijskim in stiliziranim rastlinskim okrasom so bile najdene v Celju ob izkopavanjih leta 1979 na Gledališki ulici, Turška mačka (Guštin, Jezeršek, Prošek 2001, kat. št. 94, 99–103, 107, 118) in pri hotelu Evropa (Guštin, Jezeršek, Prošek 2001, kat. št. 208), leta 1981 ob izkopavanjih na Muzejskem trgu 1, Stara grofija (Guštin *et al.* 2001, kat. št. 118) ter 1984 Na Muzejskem trgu 5 (Guštin, Jezeršek, Prošek 2001, kat. št. 137, 141, 145). Tovrstne sklede so z Leskovca datirane v novejšo obdobje (Čeh, Topličanec

2015, G297 in G300), na gradu Šalek so datirane v prvo polovico 17. stoletja (Brišnik, Ravnikar 1999, 57; t. 7: 35, 36; t. 9: 39; t. 28: 210), v Črnomlju v drugo polovico 17. in prvo polovico 18. stoletja (Jeršin Dereani 1997, 10; t. 11: 1), Cevc pa postavlja primerek iz Kalc v širok časovni razpon od 17. do 20. stoletja (Cevc 2000, št. 74). Sklede s podobnimi motivi so bile najdene tudi med raziskavami v Žalcu (Bekljanov Zidanšek, Štular 2014, t. 23: 131, 134; t. 24: 135). Med omenjenimi skledami je nekoliko posebna skleda **G134**, ki ima naknadno izvrtanih več luknjic premera 0,5 cm. Izvrtane so tik ob prelomih in bi jih lahko pojasnili kot popravilo razlomljene sklede; skozi luknje so napeljali železno žico, ki je povezovala odlomljene kose (prim. Cevc 2000, 36, sl. 29).

Posebne so tudi sklede **G143**, **G178** in **G261**, ki imajo poleg belega tudi zelen, rjav in črn okras, narejen s posebno tehniko t. i. *Borstenstrich*: Na engobo so nanesene glinene mase različnih barv, ki so z grobim ščetinastim čopičem še vlažne razmazane po površini (Krenn 2007, 28). Tako okrašene sklede najdemo na avstrijskem najdišču Melk, kjer so datirane v 18. stoletje (Krenn 2007, sl. 39–40, t. 56: 207; t. 57: 208).

Skledi enakega tipa z drugačnim okrasom, in sicer notranjostjo, premazano z zeleno barvo, in preko prozoren lošč (**G146** in **G152**) lahko časovno umestimo tako kot tipološko sorodne sklede v čas od 17. do 18. stoletja.

Namizne sklede z večkrat profiliranim ustjem so zgolj štiri, dve srednje velikosti in dve manjši. Skleda **G277** je v notranjosti zeleno loščena, lošč pa se nekoliko preliva tudi preko zunanjšega roba ustja. Dobrih primerjav nismo našli, glede na večkrat profilirano ustje in fakturo jo lahko vzporejamo z ustji neloščeneh skled podobnih oblik (tip Ic), ki smo jih umestili v čas od 15. do 17. stoletja.

Povsem drugačna od vseh ostalih je skleda z izvihanim večkrat profiliranim ustjem **G168**, katere zunanost je obilita z zelenim loščem. Spodnji rob ustja je valovito preoblikovan, na ustje je pritrjen loščen spiralno oziroma volutno oblikovan trakast ročaj. Morda prav tej skledi, zagotovo pa enakemu tipu sklede, pripada spiralno zavito ročaj (**G169**). Podobno oblikovan spiralno zavito ročaj je bil najden v avstrijskem samostanu Pernegg, umeščen pa je v novejši čas (Winkelbauer 2013, t. 40: 348). Ročaji z volutnim spodnjim zaključkom na vrčih iz Melka so datirani od prve četrtine 18. stoletja dalje (Krenn *et al.* 2007, 23). Drugih analogij nismo našli. Zanimivo je, da je omenjena posoda loščena zgolj na zunanji površini, medtem ko je večina posod loščeneh po notranji površini predvsem zaradi izboljšanja nepropustnosti, kar bi lahko nakazovalo na morda drugačno namembnost (lonec za rože, nočna posoda?).

Manjša skleda **G276** je zeleno loščena na obeh površinah s pokončno oblikovanim narebrenim ustjem na ramenu. Podobni, a večji in neloščeni skledi z Velike planine sta datirani v sredino 17. in 18. stoletje (Horvat 1996, t. 2: 4; Cevc 2000, št. 70). Podobno loščeno skledo z gradu Šalek je Brišnikova umestila v 17. stoletje, pri čemer ima ta skleda močnejši, stopničast prehod ramena v trup (Brišnik, Ravnikar 1999, t. 25: 190).

Med najmanjše skledice uvrščamo svetlo zeleno loščeno skledico z večkrat profiliranim ustjem in z več podolgovatiimi odprtnicami na ostenju (**G170**). Podobne sklede najdemo na avstrijskem območju; v Melku, kjer je posodica podobne oblike z ročajema in stoji na nogi interpretirana kot domnevna *grelna čaša*, t. i. *Wärmeschale*, saj naj bi bile odprtнице namenjene reguliranju toplote (Krenn *et al.* 2007, t. 71: 293), enako tudi podobna čaša z odprtnicami z Zgornje Avstrije (Gaisbauer 2010, Abb. 319), v samostanu Pernegg pa so bile najdene tri podobne čaše na nogi in z ročajem (Winkelbauer 2013, t. 25: 181–182; t. 107: 941), ki so datirane v 17. in 18. stoletje.

Drugačna od ostalih je skledica, najdena v ornici SE 1 (**G384**), ki ima na notranji površini vidne ostanke belega lošča. Ker ustje ni ohranjeno, je tipološko ne moremo umestiti, kronološko pa lahko na podlagi fine fakture in lošča rečemo, da gre za novoveški izdelek.

### Krožniki

Vsi krožniki so loščeni in precej podobnih velikosti. Premeri ustij se gibljejo med 20 in 25 cm, le nekaj krožnikov je z večjim premerom, ki pa ne presegajo 35 cm (**G174**, **G177**, **G179**, **G366–368**). Z izjemo v podrobnostih različno preoblikovanih ustij so ostenja zelo podobna, in sicer: širok ovrtnik preide v klekasto zalomljeno zaobljeno ostenje, ki se zaključi v ravno dno. Gre za tip t. i. globokega krožnika, ki se oblikovno ni bistveno spreminjal vse do 19. stoletja. Spreminjal se je zgolj okras; sprva so bili krožniki neloščeni, v poznem srednjem in novem veku pa jih začnejo barvati z raznovrstnimi lošči in okrasi (Brišnik 1999b, 89).

Ustja so vsa odebeljena z nekaj variacijami. Najpogosteje se pojavlja enostavno izvihano odebeljeno ustje (**G172–176**, **G366–369**). Starejše neloščene variante najdemo na celjskem Starem gradu in Knežjem dvoru (Brišnik 1999b, 96–98, št. 198–206) ter trdnjavi Kostanjevici (Predovnik 2003, kat. št. 529). Nekoliko uvihano in odebeljeno ustje ima krožnik **G171**, podobno odebeljeno, a pokončno oblikovano ustje ima krožnik **G177**. Vsem opisanim posodam je skupno, da imajo notranost premazano z belo engobo in preko slikan zelen okras, ki spominja na barvne madeže ali pa daje vtis marmorizacije. V drugi polovici 16. in v začetku 17. stoletja

so bile na prostoru Veneta in Furlanije – Julijske krajine posode krašene v teh dveh tehnikah (t. i. *a maculazione* in *a marmorizzazione*) pravi modni hit (Žbona Trkman 1991, 13). Tovrstno krašenje skled v avstrijskem Melku pa Krašitzer z analogijami postavlja v prvo polovico 17. stoletja (Krenn *et al.* 2007, 25), kamor bi časovno lahko opredelili tudi medloške krožnike. Uvihano, odebeljeno in na koncu stanjšano ustje imata krožnika **G179** in **G261**. Podoben krožnik je bil najden v Celju pri Turški mački (Guštin, Jezeršek, Prošek 2001, kat. št. 104). Skleda in krožnik z enakim ustjem, najdena v avstrijskem mestu Melk, sta časovno umeščena v 17. oziroma 18. stoletje (Krenn *et al.* 2007, 24–26; t. 30: 147; t. 40: 177), kamor lahko umestimo tudi krožnika **G179** in **G261**. Slednji ima na notranji površini ohranjen poseben okras s svetlejšimi lisami na zelenem lošču. Tovrsten okras ni posebej pogost med objavljenim gradivom s slovenskih najdišč; primerjave smo našli na hrvaškem Čanjevem (Bekić 2008, 127–128; t. 13: 2–3) ter med najdbami v odpadni jami lončarske delavnice v Kranju (v pripravi za objavo, ustni podatek A. Žibrat Gašparič). Način takega okraševanja ni povsem jasen; Bekić povzema srbsko arheologinjo V. Bikić, ki okras pripisuje turški proizvodnji, šlo pa naj bi za slikanje s špricanjem, zaradi česar se višek barve razlije po lošču. Oblike kapljic pri tem načinu okraševanja ne morejo biti kontrolirane, zato je vsaka posoda postala drugačna in s tem unikatna. Tak način slikanja naj bi bil v rabi od 16. do 18. stoletja (Bekić 2008, 127–128).

Povsem drugače je okrašen odlomek odebeljenega ustja z ostenjem **G366**, ki ima po notranjem obodu ustja plitko kaneluro, na notranji površini pa so vidni tudi sledovi bele engobe. Podobno je tudi krožnik **G369** po notranji površini premazan z belo engobo, v sledovih pa je ohranjena tudi modra in črna poslikava. Zunanost je črna, morda premazana s smolo ali čim podobnim za boljšo nepropustnost, po največjem obodu ustja pa je ohranjena slikana bela linija. Podobne skleda oziroma krožnika nismo našli, zato gre verjetno za lokalni izdelek, ki ga lahko umestimo v čas od 17. do 18. stoletja.

Med večjimi krožniki, verjetno kar skleda, je **G367**, ki v primeru ustja meri kar 33 cm, notranost pa ima za razliko od preostalih oblito z oker loščem. Odlomek je bil najden v ornici SE 1 in morda predstavlja mlajši izdelek.

Najmlajši med krožniki je odlomek ustja krožnika, premazana z belim loščem z modro poslikavo linij po notranjem robu ustja (**G211**). Fakturno precej trda lončenina in moder okras nakazuje, da bi lahko šlo za izdelek iz konca 18. ali začetka 19. stoletja.

## Trinožniki

Trinožniki funkcionalno predstavljajo prehodno skupino med kuhinjskim in namiznim posodjem, saj so bili zagotovo uporabljeni pri kuhanju hrane, na kar kažejo nogice, ki so omogočale nekoliko dvignjen položaj posode in s tem odmik od grelnega telesa. Pojavljajo se lahko enaki tipi tako v neloščeni kot v loščeni obliki, kar naj bi nakazovalo, da je enaka oblika uporabljena za pripravo različnih jedi, tako gostih kot tekočih (Mileusnić 2009, 84). Običajno so izdelani iz bolj prečiščene gline, kar velja tudi za medloško gradivo. V katalogu predstavljeni trinožniki imajo vsi notranost loščeno z zelenim ali rjavim loščem, nekateri imajo loščeno tudi zunanost. Večkrat so ohranjene samo noge, ki imajo v vseh primerih v zgornjem delu ohranjene ovalne vdolbinice (**G185**, **G186**, **G370**, **G371**). Podobne najdemo na gradu Šalek (Brišnik, Ravnikar 1999, t. 31: 235, 255). Ohranjena sta dva tipa ustij. V prvi, starejši tip ustij uvrščamo trinožnike z večkrat profiliranim ustjem, običajno z loščeno notranostjo, lošč pa se preliva tudi po zunanem robu ustja (**G180–182**). Podobno oblikovan trinožnik je bil najden v Celju pri Turški mački (Guštin, Jezeršek, Prošek 2001, kat. št. 88). Trinožniki podobne oblike z avstrijskega najdišča Melk so datirani v zgodnje 17. in 18. stoletje (Krenn *et al.* 2007, t. 35: 161–163), kamor lahko umestimo tudi medloške.

Oblikovno zelo podobni so tudi odlomki profiliranega ustja z ležiščem za pokrov in konično oblikovanega ostenja posod **G187**, **G188–195**, **G372**, ki pa nimajo ohranjenega dna oziroma dno ni ohranjeno v celoti, na ohranjenem delu pa ni ostankov nog in jih zato ne moremo z gotovostjo umestiti med trinožnike. V primerih, kjer dno ni ohranjeno, gre morda za lonce za rože, kakršne najdemo v avstrijskem samostanu Pernegg (Winkelbauer 2013, t. 18: 160; t. 19: 161–162; t. 28: 193–194), vendar pa so le-ti brez svinčenege lošča in imajo na dnu izvrtane luknje za odtekanje vode. Medloške lonce bi zato raje opredelili kot shrambene lonce ali trinožnike.

V mlajši tip odebeljenega ustja lahko uvrstimo dva trinožnika, ki sta oba loščena po celotni zunanji in notranji površini (**G183–184**). **G184** ima zunanjo površino premazano s temno rjavim loščem, notranjo pa z belo engobo, preko katere je lisasta zelena poslikava, podobno kot pri krožnikih. Ohranjen je tudi trakast ročaj, pripet na ustje in trebuh posode. **G183** ima zunanjo površino premazano z zelenim loščem, notranjo pa z belo engobo, na kateri je rjava poslikava. Podoben trinožnik, datiran v 18. stoletje, je bil najden v avstrijskem mestu Melk, vendar pa ima za razliko od medloških trakastih ročajev slednji tulast držaj (Krenn *et al.* 2007, t. 53: 159).

Poleg trakastih ročajev, ki so pripadali trinožnikom, sta bila odkrita tudi tulasta držaja trinožnika ali kozice z loščeno notranjo in deloma zunanjo površino (G212 in G374). Najboljša analogija je z avstrijskega najdišča Melk, kjer je držaj sicer loščen na obeh straneh, datiran pa je v 18. stoletje (Krenn *et al.* 2007, t. 34: 159).

### Pokrovi

Pokrov posebne oblike z navpično postavljenim koncem, ki se ostro zalomi in nato nekoliko vboči (G197), je edini tak na najdišču Medlog. Zunanja površina je zeleno loščena, oster prehod ustja in ostenja pa je valovito oblikovan. Po primerjavah sodeč je imel najverjetneje gumbast držaj. Najbližje primerjave smo našli v Avstriji, in sicer na Dunaju (Gaisbauer 2010, Abb. 460) ter v samostanu Pernegg (Winkelbauer 2013, t. 39: 342; t. 114: 1029). V nemščini so tovrstni pokrovi poimenovani *Stülpdeckel*, ti iz Pernegga pa so datirani v 17. oziroma 18. stoletje (Winkelbauer 2013, 562, 690), kamor lahko umestimo tudi medloški pokrov.

### Pivsko posodje

Prepoznanega pivskega posodja je v primerjavi z ostalo namizno lončenino dokaj malo. Zakaj je temu tako, je težko reči. Morda so za pitje uporabljali posodje iz drugih materialov, predvsem lesa, ki se večinoma ne ohrani, v kasnejših stoletjih pa steklo. V katalogu je predstavljenih nekaj vrčev oziroma ročk, ena keramična steklenica ter nekaj lončkov.

Med gradivom je bilo prepoznanih nekaj posod, namenjenih nošnji in serviranju tekočin. Večina od omenjenih nima v celoti ohranjenega ustja, zato jih težje oblikovno opredelimo kot vrče ali ročke – glavna razlika med tema je, da vrč nima izliva (Horvat 1999, 86). Najenostavnejše oblike je ročka G203, ki ima rahlo odebeljeno izvihano ustje z izlivom. V notranjosti je premazana z oker loščem, ki sega preko zunanjega roba ustja. Ustje je zelo podobno ustjem loncev tipa II, ki jih uvrščamo v čas konca 16. ter do 18. stoletja, kamor lahko umestimo tudi omenjeno ročko.

Fakturno drugačna, precej mehkejša in bolj porozna sta dva odlomka lončenine, premazane s kositrnim loščem in slikanim okrasom v rumeni, oranžni, modri in rjavi barvi (G208). Glede na vse omenjene značilnosti sklepamo, da gre za ročko, izdelano v tehniki majolike, kakršne so značilne za renesančni čas oziroma 15. in 16. stoletje. Zaenkrat nimamo dokazov o izdelavi tovrstnih predmetov na Slovenskem pred koncem 18. stoletja, zato lahko sklepamo, da gre za iz Italije uvožen izdelek (First *et al.* 2009, 384).

Na podlagi trdnejše, bolj kompaktne lončarske mase sklepamo, da so nekoliko mlajši odlomki ročke z rumeno, oranžno in modro poslikavo najdeni v polnilu jame SE 5 (G207).

Morda isti ali pa vsaj enaki posodi verjetno pripadata tudi manjša odlomka iz SE 2 (G278). V začetku 17. stoletja se je na območju severovzhodne Italije (Romagna, Marche) vse več uporabljalo različne tone rumene in svetlo oranžne barve, pogosto tudi v kombinaciji z modro. Medloškemu podoben rastlinski okras na odlomkih ročk iz 17. in 18. stoletja je bil najden na gradu Čanjevo (Bekić 2008, 133, t. 17: 11–12), podoben bokal iz 17. stoletja je bil najden v Colloredu v Italiji (Tomadin 2001, 69, kat. št. 85).

Odlomke ustja in ostenja različnih posod, ki so na obeh površinah premazani z rjavim loščem in temno rjavo oziroma črno poslikavo na loščeno zunanjo površino G201, G209, G210, G279, G318, G382, bi lahko primerjali z ročko z izvihanim trilistnim ustjem s poudarjenim livkom iz Ljubljane. Znotraj in zunaj je loščena s svetlo rjavim svinčevim loščem, na katero je naslikan geometrijski okras, na trebuhu so v osrednjem polju tri diagonalno potekajoča polja z vijugasto črto, iz osrednjega polja pa se širijo štiri vitice. Datirana je v 16. in zgodnje 17. stoletje (First *et al.* 2009, 380–381, sl. 155). Podoben vrč je bil najden tudi v Celju, in sicer pri Turški mački (Guštin, Jezeršek, Prošek 2001, kat. št. 96). Kot ročki lahko tipološko umestimo tudi odlomka dna G409 z ostanki zelenega lošča na zunanji površini in G204, kronološko pa ju ne moremo natančneje opredeliti.

Posodi G199 in G200 sta fakturno povsem drugačni od preostale lončenine. Izdelani sta iz enake dobro prečiščene finoiznate mase in zelo trdi, na notranji površini sta belo loščeni, na zunanji pa zeleno, kar vse nakazuje na časovno mlajše izdelke. Tipološka opredelitev je nekoliko težja. G199 ima ohranjeno le ostenje, in sicer ozek, slok vrat s poudarjenim prehodom v rame in okrogel trebuh, na katerem so vrezane štiri kanelure. Glede na ozek vrat bi jo lahko določili kot vrč, vendar pa ne moremo izločiti možnosti, da gre za ročko, saj se zdi, da se proti odprtini vrat nekoliko razširi. Bolj verjetno, skoraj gotovo pa lahko G200 opredelimo kot ročko zaradi značilnosti, kot sta nizek, proti odprtini razširjen vrat in velikost oziroma višina same posode. Oblikovno primerljive najdemo pri avstrijskih vrčih iz Thürneustifta, kjer so datirani po letu 1616 (Steininger 1985, kat. št. 218), ter v Melku, kjer so prav tako časovno umeščeni v 17. stoletje (Krenn 2007, kat. št. 129). Podobno oblikovan bogato okrašen trakast ročaj, oblit z zelenim loščem, je bil najden tudi ob izkopavanjih pri bližnjem celjskem Narodnem domu, vendar pa je časovno široko umeščen v novoveški čas (Novšak *et al.* 2002, 13, t. 3: 16).

Posebne oblike je posoda z visokim ozkim vratom in večkrat profiliranim robom ustja, narejena iz finoiznate lončarske mase skoraj brez vključkov (G198). Glede na obliko



in fakturo jo lahko umestimo med stekleničaste posode, ki jih Guštin zaradi trebušaste oblike opredeljuje kot lončene buče (Guštin, Tomaž 2016, 33–34), Predovnikova pa govori o lončenih steklenicah (Predovnik 2003, 61). Ustje je večkrat profilirano in podobno sočasnim loncem tipa IIIa, ki so datirani v čas od 15. do druge polovice 17. stoletja, zato jo umeščamo v omenjeni čas.

Keramični steklenici pripada siv loščen poslikan odlomek, členjen z odtisi pechatov in žlebljenih linij (**G202**), ki je na podlagi analogij z materialom z Dunaja datiran v zadnjo tretjino 17. stoletja (Harl 1982, kat. št. 414).

Poleg posod, namenjenih nošenju tekočin, je ohranjenih tudi nekaj odlomkov, ki jih lahko opredelimo kot lončke oziroma skodelice, iz katerih se je tekočina direktno uživala. Odlomek ostenja z zeleno loščeno zunanjo površino in oker notranjo ima na zunanji površini ohranjen pečatni okras (**G383**). Glede na velikost odlomka o tipu posode ne moremo govoriti, a lahko glede na primerjavo rečemo, da gre za lonček oziroma skodelico; namreč na Muzejskem trgu v Celju je bila najdena skodelica z ročajem z odtisi podobnega pečata (Guštin 1999a, 252, sl. 15). Časovno je bila umeščena v 15. in 16. stoletje (Guštin 1999b, kat. št. 245).

Glede na velikost premera dna in oblikovanost posodice lahko **G205** opredelimo kot del lončka. Primerjavo z njim najdemo v avstrijskem Perneggu, kjer je tipološko podoben lonček časovno umeščen v 17. in 18. stoletje (Winkelbauer 2013, t. 38: 335). V katalogu so predstavljeni tudi odlomki dnov lončkov **G377–379**, ki pa jih na podlagi oblikovanosti dna ne moremo posebej časovno umestiti, glede na fakturo in lošč jih lahko označimo za novoveške izdelke.

Časovno najpozneje izdelana je zagotovo skodelica **G206** iz beloprstene keramike, ki ima slikan moder okras na svetlo rožnato-beli podlagi. Prve delavnice so se na Slovenskem pojavile v 18. stoletju (v Ljubljani), na Štajerskem pa v začetku 19. stoletja. Ker lahko sklepamo, da gre za lokalni izdelek, ga lahko umestimo v čas od konca 18. stoletja dalje.

## 6.2 Pečnice

Pečnice so tako likovno kot tudi kronološko najzanimivejši segment najdb z najdišča Medlog. Iz množice gradiva je bilo izbranih in določenih preko sto skupkov odlomkov pečnic, ki so bili opredeljeni kot posebne najdbe. Od teh je 12 neloščenih, ostale pa so na sprednji strani loščene v različnih barvnih odtenkih. Prevladujejo odlomki zeleno loščenih oploščenih pečnic, nekaj je tudi oploščenih pečnic, premazanih z oker loščem ter polihromnih. Poleg pečnic je ohranjen tudi en odlomek modela za pečnice (**G386**). Tipološko enake pečnice se pojavljajo v različnih stratigrafskih enotah, in sicer v SE 1, SE 2, SE 3 in SE 5. V katalogu so vključene vse posebne najdbe z izjemo tistih, kjer se isti motiv pojavi večkrat.

Pri tehnološki analizi je bilo ugotovljenih pet različnih lončenih mas. Štiri mase so drobnozrnate z različnimi količinami vključkov železovih oksidov, kremenca in groga ter bele sljude, ena pa je fino zrnata z redkimi vključki drobnih zrn groga in finih zrn bele sljude. Slednja je bila uporabljena le pri izdelavi krone peči **G227**. Vse analizirane pečnice so bile žgane v oksidacijski atmosferi.

Po analogijah sodeč je najstarejša zeleno loščena venčna pečnica z nizom akantovih listov in zobnikom (**G217**). Podoben venčni friz je v več variantah dokumentiran med gradivom s Starega gradu Celje (Bregant 1997, 35, sl. 26) in z gradu Slovenske Konjice časovno umeščen v drugo polovico 16. stoletja (Stopar 1977, 83, t. VI); pojavlja pa se tudi na gradu Šalek (Brišnik, Ravnikar 1999, t. 3: 15) in na ljubljanskem gradu (Guštin, Horvat 1994, t. 27 in 30) ter na gradu Štanjel (Štajdohar 2012, kat. št. 498, 501 in 504). Motiv je bil očitno zelo priljubljen, saj se pojavlja tudi v kasnejšem času (Bregant 1997, 35, sl. 27), celo še konec 18. in v 19. stoletju, kamor je datirana peč z gradu Velenje (Brišnik, Ravnikar 1999, 48). Med medloškim gradivom se poleg zeleno loščene venčne pečnice nahajajo tudi odlomki pečnice z loščem okrasto rjave barve (**G219** in **G220**) ter odlomek polihromno loščene (**G280**), ki po analogijah s celjskega Starega gradu spadajo v čas prve polovice 17. stoletja. Motiv je bil priljubljen tudi drugod po srednji Evropi, saj so bile podobne odkrite tudi na Češkem (Brych, Stehlíková, Žegklitz 1990, kat. št. 354–362), v Avstriji iz druge polovice 16. stoletja (Svoboda 1981, Abb. 44–49), v Nemčiji in Švici (Štajdohar 2012, 102).

Vrhjemu delu oziroma kroni peči, sestavljeni iz dveh, z repoma spetih delfinov in trilstne rože (**G229**), najdemo analogije na bližnjem Starem gradu Celje (Bregant 1997, sl. 25) in na gradu Slovenske Konjice (Stopar 1975 (1976), 288–289, sl. 7). Tako Bregantova kot tudi Stopar datirata

pečnici v visokorenesančni čas, to je v drugo polovico 16. stoletja, Bregantova pa navaja, da je motiv povzet iz antičnega sveta (Bregant 1997, 35). Poleg omenjene je bila v polnilu jame SE 5 najdena tudi zeleno loščena krona peči, sestavljena iz stiliziranega rastlinskega prepleta, ki ga zaključuje suličasto oblikovan cvetni poprek ali lilija (G227). Analogije v slovenskem prostoru ni moč najti, najboljši približek so zeleno in rumeno loščene kronske pečnice iz Berna, ki so datirane v drugo polovico 15. stoletja (Roth Kaufmann 1994, kat. št. 418–428), še boljši približek medloški pa je krona peči s poljske škofove rezidence v Lidzbark Warmińskim (Kobrzeńska Sikorska 1994, 272–273, kat. št. 35, sl. 15) in z mesta Biecz (Slawwscy 1994, 217, sl. 20), ki je bilo od poznega srednjega veka dalje pomembno lončarsko središče. Z obeh najdišč so te pečnice umeščene v drugo polovico 16. stoletja. Enak motiv lilije najdemo tudi v Pragi na Češkem, datiran od 15. do začetka 16. stoletja (Brych 2004, kat. št. 318). Odlomek pečnice G221, ki upodablja (angelsko?) glavico s skodranimi lasmi, je na obeh straneh loščen z okrasto rjavim loščem. Teme glave je zagotovo zaključek pečnice in videti je, da gre za krono peči, ki je figuralno oblikovana. Nekoliko manjši je zeleno loščen odlomek glavice, morda angelske, ki je del neke večje kompozicije (G388).

Polihromno loščena pečnica z reliefno nišo, obrobljeno z bisernikom in operutničeno angelsko glavico v vogalu (G218 in G391), je tipičen primer ek igrive renesančne ornamentike 17. stoletja, ki se tako na gradu Slovenske Konjice (Stopar 1977, tab. XVIII) kot na gradu Šalek (Brišnik 1997, kat. št. 9; Brišnik, Ravnikar 1999, t. 1: 1) pojavlja v zeleno loščeni varianti. Morda je G389, ki prikazuje obraz podobne velikosti, del take zeleno loščene pečnice.

Polihromno loščena pečnica s stiliziranim rastlinskim okrasom dveh lilij (G224) ima analogijo v Celju, kjer je bila na Gosposki ulici najdena pečnica z enakim motivom, a zeleno loščena (Guštin, Jezeršek, Prošek 2001, t. 228). Morda je del enakega tipa pečnice tudi G223. Podobna oploščena pečnica s štirimi lilijami, datirana v prvo polovico 17. stoletja, je bila najdena na Poljskem, na Lidzbark Warmińskim (Kobrzeńska Sikorska 1994, 267, kat. št. 12, sl. 5).

T. i. tapetne pečnice se prvič pojavijo po letu 1500, vzorci pa so zasnovani tako, da se nadaljujejo iz ene pečnice v drugo in tako tvorijo neskončen vzorec, ki ga je moč širiti na vse strani. V Medlogu so pečnice s tovrstnim ornamentom zastopane s številnimi odlomki zeleno loščene pečnice s stiliziranim rastlinskim ornamentom (G226 in G228), ki se v Medlogu pojavlja v loščeni in neloščeni varianti, z velikim nihanjem v kakovosti izdelave. Nekateri odlomki so precizno oblikovani, lošč je kakovosten, sijoč; drugi odlomki so izdelani z zelo nenatančno matrico in naknadno popravljeni.

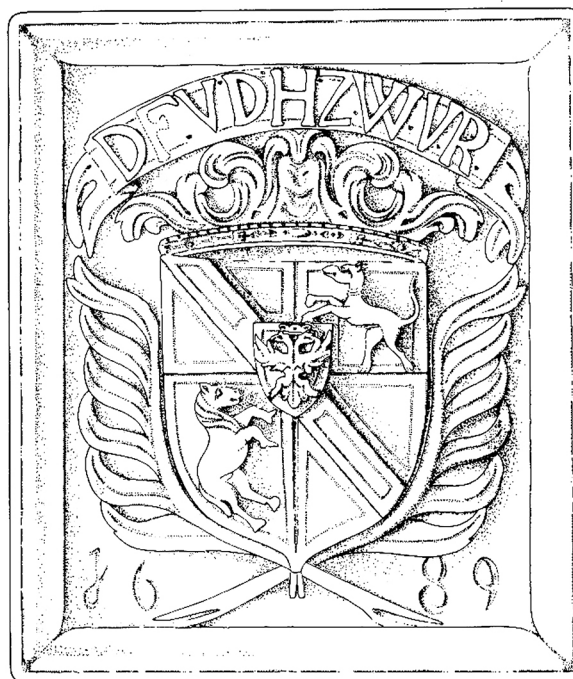

23 Rekonstrukcija rjavo loščene oploščene pečnice z grbovno ploščo (risba D. Kovač).

Enak tip pečnice je bil najden v Celju leta 1979 ob izkopavanjih pri Turški mački (Guštin, Jezeršek, Prošek 2001, t. 113). Bregantova analogne primerke s Starega gradu Celje postavlja v poznorenesančni sloj, časovno torej v prvo polovico 17. stoletja (Bregant 1997, 36, sl. 29). Enaki primerki, datirani v 17. stoletje, so bili najdeni tudi na gradu Šalek (Brišnik 1997, 47, kat. št. 6 in 10) ter v 16. stoletje datirana odlomka z Žalca (Bekljanov Zidanšek, Štular 2014, t. 27: 149).

Posebnost med pečnicami je okrasto rjavo loščena pečnica, kjer je osrednji motiv grbovna plošča, počez predeljena z brunom; v zgornjem desnem kotu je upodobljen pes, v spodnjem levem pa konj. Nad grbovno ploščo je trak z napisom: *D F. V. D. H. Z. W. V. R.*, pod njo pa vrezana letnica 1689<sup>2</sup> (G216, G390, sl. 23). Grb pripada kranjski plemiški družini von Dienersperg, ki je sodila med viteze in deželane s posestjo, katere ena od vej je živela na Kranjskem, druga pa v okolici Celja. V 17. stol. so bili tu lastniki vsaj treh gradov, med drugim tudi gradu Vojnik.

Odkrit je bil tudi odlomek glinenega modela (G386), ki je matrica za obravnavano pečnico z grbovno ploščo in je eden od resnih indicev, da gre pri najdišču Medlog mogoče za ostanke pečarske (in lončarske?) delavnice. Drugače je namreč sila težko razložiti vrsto deformiranih, popravljenih kosov pečnic in model zanje, saj je nelogično pričakovati,

2 Za pomoč pri rekonstrukciji pečnice se na tem mestu zahvaljujemo Tonetu Ravnikarju, Alešu Stoparju, Rolandi Fugger Germadnik, Robertu Krempušu in Darku Kovaču.

da bi takšne polizdelke in deformirane izdelke pečarji vozili v Medlog. V srednjem veku in v obdobju renesanse so pečnice izdelovali lončarji, ki so hkrati opravljali tudi pečarsko obrt. Modeli so bili glineni ali leseni, vendar pa jih običajno lončarji niso sami izdelovali, ampak so jih kupovali od drugih mojstrov, kot so kiparji in rezbarji. V 19. stoletju so pričeli uporabljati tudi mavčne in kovinske matrice (Stopar, 1975 (1976), 277). Da je vtisnjeni vzorec dobil ostrejšo, izrazitejšo potezo, so si pri odtiskovanju pomagali s platnom, s katerim so glinen odtis lažje potegnili iz modela. Odtisi na zadnji strani pečnic so ohranjeni tudi na nekaterih hrbtnih straneh medloškega gradiva (sl. 24).

Precej manj okrašena je oploščena pečnica **G221**, premazana z oker loščem, ohranjen pa je le reliefni okvir (za nišo?). Odlomka podobne pečnice sta bila najdena v Črnomlju in sta bila datirana v 16. in prvo polovico 17. stoletja (Jeršin Dereani 1997, 10, t. 18: 5, 6).

Praviloma mlajše so reliefno neokrašene pečnice, ki se pojavijo v 19. stoletju (Guštin, Horvat 1994, 85). Med te bi lahko šteli odlomek, ki je prekrit z belo engobo in zelenim loščem (**G225**).



24 Detajl odtisa platna na hrbtni strani pečnice.

## 6.3 Stekleni predmeti

Ob raziskavah v Medlogu je bilo najdenih več odlomkov steklovine. Med temi je bilo izbranih in določenih kot posebne najdbe 19 skupkov odlomkov iz različnih stratigrafskih enot. Največ, devet posebnih najdb, je bilo izkopanih v odpadni jami SE 5, pet odlomkov je iz premešane ilovnate plasti SE 3, štiri odlomki izhajajo iz ruševinske plasti SE 2, en pa iz ornice SE 1. V 16. stoletju se je uveljavil enoten slog oblikovanja posod. Votlo steklo enakih oblik so izdelovali tako v Benetkah, Altaru, Ljubljani, na Dunaju, v Innsbrucku, Antwerpnu in drugod, zato je težko govoriti o lokalnih tipih posodja v tem času. Tako kot oblika posod pa tudi barva stekla ni primerna za določitev izvora, saj so nečistoče in s tem barvo steklene mase izbirali in dodajali namerno (Kos 2007, 22). Vidna struktura stekla nam torej ne more razkriti provenience predmeta, zato se na tem mestu le-tej nismo posvečali, vseeno pa smo poskušali poiskati bližnje primerjave, da bi medloške najdbe lažje časovno umestili.

V polnilu odpadne jame SE 5 je bilo najdenih kar nekaj odlomkov steklenih predmetov, večinoma odlomkov stekleničk. Steklenička iz prozornega zelenkastega stekla **G232** ter njej podobna steklenička **G237** imata kratek vrat ter nagubano ostenje. Podobna z nagubanim ostenjem, ki je bilo vtisnjeno v štiri široke ploskve z zaobljenimi robovi, je bila najdena v reki Ljubljanici (Kos 2007, 84, kat. št. 195, t. 28: 3). Gre za izdelek ljubljanskih steklarn, datiran v zgodnje 16. stoletje. Podobno oblikovana steklenička z italijanskega gradu Colloredo pa je datirana v 16. in 17. stoletje (Testori 2000). K podobnim steklenicam najverjetneje sodi tudi pravokotno oblikovano vbočeno dno iz prozornega zelenkastega stekla **G235**. Odkriti sta bili tudi dve steklenički z nekoliko podaljšanim vratom (**G231** in **G236**). Dobrih primerjav nismo našli, najbližja je morda steklenica iz Ljubljane, katere izvor je neznan, gre pa za gozdno steklo. Predmet je datiran v prvo polovico 16. stoletja (Kos 2007, 87, kat. št. 206, t. 16: 7). Odlomku prozornega stekla z nataljeno ovitjo **G230** nismo našli ustrezne primerjave. Morda gre za del keliha, bolj verjetno pa se zdi, da je pripadal manjši steklenički; podobna iz neznanega najdišča je bila izdelana v ljubljanskih steklarnah v prvi polovici 16. stoletja (Kos 2007, 89, kat. št. 219, t. 15: 8). Poseben je odlomek ročaja iz mlečno belega stekla, na katerem je nataljena floralno oblikovana aplika (**G234**). V slovenskem prostoru analogij nismo našli, slogovno podobno oblikovano stekleno okrasje, datirano v drugo polovico 16. in začetek 17. stoletja, pa je bilo najdeno v avstrijskem samostanu Pernegg (Winkelbauer 2013, 698, t. 119: 1073). Odlomek dna iz brezbarvnega stekla **G233** je zagotovo pripadal steklenemu kelihu, kot jih poznamo s celjskega Knežjega dvora (Lazar 2001, 53) ali

iz Ljubljane (Kos 2007, 42-43, 60-61, 63, kat. št. 5, 102, 89, t. 1:11, t. 4:2, t. 4: 4), ki so datirani v zgodnje 16. stoletje. Najverjetneje je tudi **G238** pripadal nogi kozarca, morda t. i. visokega kozarca, kakršne so izdelovali v prvi polovici 16. stoletja v Ljubljani (Kos 2007, 73-75, kat. št. 142-151, t. 13: 1-5, 9-13).

Stekleni odlomki iz ilovnate plasti SE 3 kažejo na daljši časovni razpon. Nekaj odlomkov ostenja, okrašenega s pokončnimi žlebovi iz brezbarvnega stekla **G264** in **G267**, bi lahko interpretirali kot dele ostenja kozarcev, verjetno podobnih kot s celjske Prešernove ulice (Lazar 2001, 70, kat. št. 1-4) oziroma s Salendrove ulice v Ljubljani (Kos 2007, 71, kat. št. 133, t. 11: 1), ki datirajo v sredino 16. stoletja. Nekoliko mlajša, verjetno iz 19. stoletja, sta odlomka kozarcev s poslikavo (**G266** in **G268**), ki morda celo pripadata istemu izdelku. Gre za slikan rastlinski okras v beli in modri barvi. V začetku 19. stoletja je bil tovrsten belo-moder okras priljubljen pri lončenem posodju, zato bi lahko sklepali, da se je tak prenesel tudi na steklene predmete. Verjetno del stekleničke ali vrčka je del ostenja (vratu) z nataljenim ročajem iz zelenega prozornega stekla (**G265**), kateremu dobrih primerjav nismo našli; še najbližje je morda del ostenja z ročajem s trdnjave Čanjevo na Hrvaškem, ki je glede na stratigrafski zapis datiran v konec 17. in 18. stoletje (Bekić 2008, 244, t. 3: 7).

V plasti SE 2 so bili najdeni le odlomki stekleničk iz različno obarvanega stekla. Odlomek stekleničke **G282** iz zelenega stekla lahko primerjamo s stekleničko z avstrijskega najdišča Pernegg, ki je datirana v konec 18. in začetek 19. stoletja (Winkelbauer 2013, 798, t. 181: 1597). Vbočeno dno **G281** lahko glede na barvo in debelino odlomka pripišemo steklenici, podobni **G282**. Odlomek ustja in vratu steklenice iz brezbarvnega stekla (**G284**) je najverjetneje izdelek steklarne v 19. stoletju. Podobno oblikovane steklenice različnih namembnosti najdemo v zbirki Narodnega muzeja (Kos, Žargi 1991, kat. št. 250, 286, 298), v isto obdobje datirani podobni steklenici pa prihajata iz avstrijskega samostana Pernegg (Winkelbauer 2013, 639, t. 89: 746 in 598; t. 66: 520). Podobno oblikovano ustje in vrat, vendar izdelano iz zelenkastega prozornega stekla in manjših dimenzij (verjetno za dišave ali zdravila) **G283**, pa bi lahko vzporejali s šaleškim primerkom (Brišnik, Ravnikar 1999, t. 34: 307), ki je glede na analogije iz Črnomlja časovno umeščen v 19. in 20. stoletje. Podobni lekarniški steklenički iz tega časa sta bili odkriti tudi pri prekopavanju peska pri Gornji glažuti pod Arehom (Minařik 1966, 144). Morda vse omenjene izvirajo prav iz te ali katere druge okoliške pohorske steklarne, ki so delovale v tem času.

Iz ene od teh bi lahko izviral tudi odlomek **G391**, najden v ornici SE 1, katerega namembnost ni povsem jasna, zagotovo pa gre za mlajši, serijski izdelek, saj ima na dnu vtišnjeno serijsko številko. V 19. stoletju so bili precej razširjeni stekleni svečniki (Minařik 1966, 187) in morda bi lahko stekleni odlomek predstavljal bazo le-tega, verjetneje pa gre za zamašek za steklenico.

## 6.4 Kovinski predmeti

Kovinskih predmetov je bilo glede na zbir lončenine najdenih dokaj malo. Med predmeti prevladujejo žebli. Največ jih je bilo najdenih v ornici SE 1 (**G392-401**), manj v ruševini SE 2 (**G285-288**, **G290**) ter polnilu jame SE 5 (**G239**). Glede na obliko glavice in velikost lahko žeblje razvrstimo v več oblikovnih tipov, na podlagi katerih jih lahko tudi namensko opredelimo. Bolj kot oblika glavice namensko rabo določa velikost žeblja. Oprli smo se na razločevanje, ki ga je opravila Predovnikova na najdišču Kostanjevica (Predovnik 2003, 89-90). Najmasivnejši od vseh žebeljev je zagotovo **G239**, katerega dolžina se ni ohranila v celoti, vendar pa ga lahko umestimo v tip A po Predovnikovi. Žebli tega tipa so tesarski žebli, ki so vezali večje stavbne elemente in nosilne konstrukcije (Predovnik 2003, 90). Šest žebeljev lahko umestimo v tip B po Predovnikovi, in sicer enega v tip B1 – žebli s pravokotno glavico (**G397**), enega v tip B2, kamor so uvrščeni žebli s pravokotno glavico, ki le na eni strani presega telo (**G290**), ter štiri v skupino žebeljev z veliko glavico okrogle ali nepravilne oblike – B3 (**G395**, **G402**, **G400**, **G401**). Ti žebli naj bi služili za vezavo stavbnih elementov kot tudi za vezavo kosov pohištva (Predovnik 2003, 90). V skupino C po Predovnikovi smo uvrstili osem žebeljev. Štiri od teh bi pogojno lahko umestili med žeblje s pravokotno glavico – C2 (**G287**, **G392**, **G393**, **G396**), vendar pa so robovi glavic teh žebeljev slabše ohranjeni, zato ne moremo biti gotovi, da so bile glavice pravokotne; morda so bile okrogle ali nepravilne oblike. Med žeblje s strehasto glavico (tip C3) smo uvrstili žeblje **G394**, **G399** in **G285**. En žebelj z bočno sploščeno glavico (**G286**) je bil umeščen v tip C5. Najmanjši žebelj **G288** je bil uvrščen v tip D4 po Predovnikovi, kamor spadajo žebli z veliko ploščato ali masivno glavico nepravilne pravokotne oblike. Žebli tipa D4 so bili uporabljani za podkovanje (Predovnik 2003, 90).

V ornici najdena konjska podkev (**G402**) je polmesečaste oblike, kraka locna se proti peti počasi enakomerno zožuje. Na vsakem kraku so po tri pravokotne luknjice za žeblje, med njimi pa po vsem polmeseču poteka plitek žleb. Ozobca sta slabo ohranjena, zakovana pravokotno na glavni del podkve. Podkev je bila v uporabi, saj sta v dveh luknjicah

še ohranjena žeblja, s katerimi je bila podkev pritrjena na konjsko kopito. Tovrstne podkve Clark uvršča v tip 4 z datacijo od 1270 do 1450 (Clark 1995, 88–90), vendar pa te nimajo plitkega žleba proti drsenju po sredini locna, kot ga ima medloška, zaradi česar jo lahko umestimo med mlajše podkve. Tipološko in časovno je medloška podkev bolj podobna podkvam, najdenim med raziskavami Knežjega dvora (Guštin, Bressan, Komplet 2001, kat. št. 128, 134–135, 150), ki so časovno umeščene v čas 15. do 17. stoletja.

Prav tako v ornici SE 1 je bil najden odlomek podolgovatega (tordiranega?) železnega predmeta (**G403**), ki močno spominja na sveder, kakršne se uporablja skozi dolgo časovno obdobje od antike do današnjih dni, zato ga je časovno nemogoče opredeliti.

Poleg žebeljev in podkve je bilo najdenih tudi nekaj bronastih predmetov. V plasti SE 5 je bil odkrit preprost zaključek bronaste pasne spona (**G240**). Primerjav nismo našli, vendar pa so podobne v uporabi še danes, zato jo zagotovo lahko umestimo v pozni novoveški čas. Prav tako v plasti SE 5 je bil odkrit z vrezi okrašen okov pasnega jermena z zanko (**G241**). Gre za umetelno izdelan predmet, kateremu analogij nismo našli, ker pa je bil odkrit v odpadni jami SE 5, ga lahko postavimo v širok časovni razpon od konca 15. do 18. stoletja.

Neokrašen pravokoten okov iz ruševinske plasti SE 2 bi lahko bil del tako noše kot stanovanjske opreme (**G289**), prav tako pa ni niti kronološko občutljiv predmet.

V ruševinski plasti SE 2 je bila najdena bronasta svetinjica z upodobitvijo romarske cerkve na gori Kalvarija na Poljskem, na zadnji strani pa prizor Jezusovega padca pod križem (**G291**). Gre za svetinjico, prineseno s poljskega romarskega središča iz okrog leta 1900<sup>3</sup>. Romanja so bila na Slovenskem zelo priljubljena, o čemer poročajo že protestantski pisci (Knez 1995, 157). Že zelo zgodaj so Slovenci romali v Rim, Jeruzalem, Köln, Aachen in Santiago de Compostela, še bolj priljubljene pa so bile bližnje domače božje poti. Z romanjem kot poklonitvenim potovanjem do določenega mesta so romarji večinoma iskali božjo pomoč, se pokorili za grešno življenje in prosili za zveličanje duše (Knez 1995, 159). Z romarskih poti so romarji s seboj velikokrat prinesli svetinjice, za katere je veljalo, da so čudodelne kakor svetnik, upodobljen na njih. Bile so izraz pobožnosti in hkrati spomin na opravljeno božjo pot. Obešali so jih pred vhod v hišo oziroma hlev, da bi pregnale zle duhove, polagali so jih v korita za krmljenje živine, zakopavali v polja proti škodljivcem, obešali so jih nad postelje, ker naj bi vplivale

na plodnost. Hkrati naj bi svetinjica ščitila romarja na poti domov (Knez 1995, 159).

Kalwaria Zebrzydowska, od koder je prinesena medloška svetinjica, je največje romarsko središče Poljske, znano tudi kot poljski Jeruzalem. Romarska cerkev je bila zgrajena v začetku 17. stoletja pod okriljem krakovskega vojvode Mikolaja Zebrzydowskega. V 70. letih 18. stoletja je z delitvijo Poljske kraj pripadel Habsburžanom in ostal pod okriljem avstrijskih oblasti vse do konca 1. svetovne vojne (vir: <https://mojsvet.info/kalwaria-zebrzydowska-najvecje-romarsko-sredisce-poljske/>; <http://kalwaria.eu/strona/english>). Ker sta bili tudi Kranjska in Štajerska del Habsburške monarhije, ni čudno, da so Slovenci v tem času romali tudi v druge kraje po državi, saj je bilo zagotovo ceneje romati v poljski Jeruzalem kot pa v izraelskega.

Za datiranje najpomembnejši pa so zagotovo novci. Najdenih je bilo pet novcev, en v polnilu jame SE 5 z datacijo 1859 (**G242**), dva iz 18. stoletja v ornici (**G404**, **G405**), dva pa izvirata z deponije (**G410**, **G411**) in sta bila kovana med letoma 1749 in 1765 oziroma 1800. Novec **G242**, ki je bil najden v polnilu odpadne jame, razkriva, da je bila jama v uporabi še v drugi polovici 19. stoletja, torej je bil ta del jame uporabljan kot odpadni vsaj 300 let.

3 Za opredelitev se zahvaljujemo dr. Andreju Šemrovu.

# 7 Analize

## 7.1 Živalski ostanki

Borut Toškan

Nabor živalskih ostankov z najdišča Medlog pri Celju vključuje 919 najdb, od katerih jih je bilo mogoče taksonomsko opredeliti 418 (sl. 25). Večinoma gre za kosti in zobe sesalcev, najden pa je bil tudi drobec oklepa želve. Ohranjenost kostnine je dobra, stopnja razdrobljenosti pa razmeroma skromna, zaradi česar je delež opredeljenih najdb skoraj 50-odstoten. Gradivo v celoti izvira iz odpadne jame SE 5, ki je domnevno pripadala pristavi dvornega kompleksa Forsthof. Na podlagi kronotipološke študije lončenine iz istega konteksta je mogoče živalske ostanke okvirno datirati v čas od 16. do 18. stoletja.

### Gradivo

Daleč največ najdb je bilo pripisanih jelenu (*Cervus elaphus*), ki mu sledita govedo (*Bos taurus*) in domači prašič (*Sus domesticus*). Skupni delež navedenih treh vrst presega 90 odstotkov vseh taksonomsko opredeljenih kosti in zob, v gradivu pa je sicer skupaj zastopanih najmanj deset različnih živalskih taksonov (sl. 25). Ob že navedenih so to še drobica (Caprinae), konj (*Equus caballus*), pes (*Canis familiaris*), srnjak (*Capreolus capreolus*), rjavi medved (*Ursus arctos*), zajec oziroma kunec (*Lepus europaeus/Oryctolagus cuniculus*) in ožje taksonomsko neopredeljena vrsta želve (sl. 26). Da bi analizirano gradivo vključevalo tudi ostanke divjega prašiča (*Sus scrofa*), je na podlagi zbranih metričnih podatkov malo verjetno (sl. 28). Zanesljivo razlikovanje med ostanki ovce in



26 Odlomek oklepa želve (foto T. Valoh).

Takson	NISP	% NISP	MNI
<i>Bos taurus</i>	88	21	4
Caprinae	8	2	2
<i>Sus cf. domesticus</i>	55	13	4
<i>Equus caballus</i>	7	2	1
<i>Canis familiaris</i>	3	0	1
<i>Cervus elaphus</i>	252	60	11
<i>Capreolus capreolus</i>	1	0	1
<i>Ursus arctos</i>	2	0	1
<i>Lepus / Oryctolagus</i>	1	0	1
Testudines	1	0	1

25 Seznam taksonomsko opredeljenih živalskih ostankov.

Količina najdb je podana kot število opredeljenih primerkov (Number of Identified Specimens = NISP; Grayson 1984, 17–26) in kot najmanjše število osebkov (Minimum Number of Individuals = MNI; Grayson 1984, 27–48).

Skeletni element	<i>B. taurus</i>	Caprinae	<i>S. domesticus</i>	<i>E. caballus</i>	<i>C. familiaris</i>	<i>C. elaphus</i>	<i>C. capreolus</i>	<i>U. arctos</i>	<i>Lepus / Oryctolagus</i>
<i>Proc. cornualis</i>							1		
Cranium	3		4			7			
Maxilla		1	3			3		1	
Mandibula	21		7		2	40		1	
Dentes	24	3	15			94			1
Vertebrae	2					8			
Pelvis	1				1	1			
Scapula	4		8	1		1			
Humerus	6		7	1		6			
Ulna	1		1			6			
Radius	2	1	2	1		14			
Carpalia						1			
Metacarpalia	3					18			
Femur	3		3			1			
Patella						1			
Tibia	4	3	3	3		9			
Tarsalia	1		2			12			
Metatarsalia	7					16			
Phalanges	6			1		14			

27 Zastopanos skeletnih elementov po posameznih taksonih.

koze ni bilo mogoče, prav tako opredelitve do ravni vrste ni dopuščal odlomek izoliranega sekalca zajca oziroma kunca. Ker v gradivu z Medloga prevladujejo ostanki lovnih vrst, v okviru poznosrednjeveških in zgodnjenovoveških najdišč na Slovenskem pa je z gotovostjo mogoče potrditi zgolj prisotnost zajca (glej npr. Kovač 2013, 48; Toškan 2013a, sl. 7.1; Toškan 2016, 184; Porenta *et al.* 2015, sl. 22), kaže obravnavani zob bržčas pogojno pripisati slednjemu.

Podatki o zastopanosti posameznih skeletnih elementov po taksonih pričajo o tem, da ostanki bolj zastopanih vrst vključujejo skeletne elemente iz vseh predelov trupa, vendar z očitno prevlado kosti glave in spodnjih delov nog ter posameznih izoliranih zob (sl. 27). Omembe vredna je pičlost ostankov reber in vretenc, ki so skromno zastopani tudi med taksonomsko ožje neopredeljenimi najdbami (N = 11 oz. 12). Med slednjimi prevladujejo ostanki velikih rastlinojedov (jelen, govedo, konj; N = 11 oz. 10). Skorajšnja odsotnost manjših kosti drobnice, prašiča in psa je vsaj do neke mere bržčas posledica suboptimalnega vzorčenja zaradi zgolj ročnega pobiranja najdb (prim. Toškan 2015).

Vpogled v starost živali ob zakolu ali uplenitvi kaže na to, da je delež mladičev v analiziranem gradivu skromen (sl. 28). Še največji je, pričakovano, pri prašiču, saj je bila njegova gospodarska vloga usmerjena prav v prirejo mesa in maščob. Pri govedu, drobnici in konju so bili pogosto v ospredju posamezni sekundarni proizvodi reje (moč, mleko, runo), zato je bil zakol pomaknjen v višjo starost. Prav zaradi tega je zanimiva ugotovitev, da je kar petina razpoložljivih govejih zob mlečnih (sl. 28). Pripadali so med pol in tri leta starim teletom (Amorosi 1989, 53–58). Za primerjavo: pri jelenu delež mlečnih zob ne dosega niti odstotka.

Med zbranimi metričnimi podatki (sl. 29, 30) kaže izpostaviti predvsem tiste, ki se nanašajo na domače govedo. Izmerjene vrednosti so sicer maloštevilne, a vseeno zanimive. Pričajo namreč o tem, da je utegnilo zgodnjenovoveško govedo z najdišča Medlog po svoji velikosti že nekoliko presežati izrazito nizkorasle primerke iz časa visokega srednjega veka (prim. Bartosiewicz 2006, 470–473, 476). To pomeni, da je v tedanjem času nemara že prišlo do obrata v trendu postopnega upadanja velikosti te domače živali, ki ga je bilo na Slovenskem mogoče spremljati vse od pozne antike dalje (Toškan 2013b, 45–47). Pri prašiču so bila tovrstna diahrona nihanja manj izrazita (prim. Bökönyi 1984, 180–190; Bartosiewicz 2006, 473), vendar pa so medloški primerki v primerjavi s tistimi iz nekaterih drugih sočasnih najdišč jugovzhodnoalpskega prostora vseeno razmeroma veliki (prim. Toškan, Dirjec 2011; Toškan 2013a, sl. 7.3). V primeru drobnice in konja je razpoložljivih metričnih podatkov za podobna sklepanja premalo.

## Razprava in sklep

Živalski ostanki iz odpadne jame SE 5 bi naj po prvih ugotovitvah predstavljali kuhinjski odpadki stanovalcev pristave srednjeveškega in novoveškega dvornega kompleksa Forsthoft, tj. bodisi oskrbovalcev bližnje obore (t. i. *Tiergarten* oziroma Zverinjak) bodisi upravljavcev mlina ob Ložnici, ki je prav tako pripadal dvorni posesti (Tomažič 2003). Na podlagi vrstne sestave analiziranega arheozoološkega gradiva, ki izkazuje večinsko zastopanost lovnih vrst (sl. 25), se zdi verjetnejša prva možnost. Divjad je sicer v okviru arheozoološko obdelanih srednjeveških in zgodnjenovoveških najdišč na Slovenskem praviloma znatneje zastopana zgolj

Takson	Skeletni element	Predel	Razvojna stopnja	Št. primerkov
<i>B. taurus</i>	Humerus	proks.	Z	1
		dist.	Z	3
	Metacarpus	dist.	Z	2
	Femur	dist.	Z	1
	Tibia	dist.	Z	1
	Metatarsus	dist.	Z	2
	Phalanges	proks.	Z	6
				28
<i>S. domesticus</i>	Humerus	dist.	Z	6
	Radius	proks.	Z	2
	Femur	proks.	N	1
		dist.	Z	1
	Tibia	dist.	N	1
	Dentes		mlečni	3
			stalni	30
<i>E. caballus</i>	Humerus	dist.	Z	1
	Tibia	dist.	Z	1
<i>C. elaphus</i>	Vertebrae		N	4
	Humerus	dist.	Z	5
	Radius	proks.	Z	8
		dist.	Z	1
	Metacarpus	dist.	Z	1
	Tibia	proks.	Z	4
		proks.	N	1
		dist.	Z	2
	Calcaneus		N	1
	Metatarsus	dist.	N	2
Dentes		mlečni	2	
		stalni	129	

28 Podatki o (ne)zraščeniosti epi- in diafiz posameznih skeletnih elementov po taksonih kot kazalec okvirne starosti živali ob zakolu/uplenitvi. Pri jelenu, govedu in prašiču je podan tudi delež zastopanosti mlečnih zob. Obrazložitev okrajšav: proks. – proksimalne del kosti; dist. – distalni del kosti; N – epifiza ni zraščena z diafizo; Z – epifiza je zraščena z epifizo.

tam, kjer se to gradivo navezuje na objekte visokega statusa (Toškan 2013a, 82–83).

V tovrstnih kontekstih (predvsem) poznosrednjeveške in/ali zgodnjenovoveške starosti so večkrat razmeroma številni tudi ostanki prašiča. Čeprav je to nezahtevna žival, primerna celo za rejo znotraj posameznega gospodinjstva, je namreč prašičereja v večjem obsegu zahtevala dostop do gozdov, kjer so se te živali prosto pasle. Ker je bilo upravljanje z gozdovi v tedanjem času v domeni cesarja oziroma njegovih vazalov, so si ti lahko lastili tudi privilegij pogostega poseganja po svinjini (Porenta *et al.* 2015, 326). Pozneje, ko je začel glavni poudarek gosposke mize z velikih količin ponujenih živil prehajati na način priprave jedi, njihovo obliko in videz, je tovrstno meso postopoma izgubilo pridih prestižnosti (Jereneč 2006; Toškan 2016, 187–188). Med gradivom z najdišča Medlog znaša delež prašiča skromnih 13 odstotkov (prim. z npr. Toškan 2013a, sl. 7.1: faze 3–7;

Porenta *et al.* 2015, sl. 24: faza 2b), vendar gre takšen rezultat pripisati specifičnosti konteksta, ki je bil funkcionalno povezan z lovom v bližnjem Zverinjaku. Znotraj zbira zgolj domačih živali je namreč delež prašiča skoraj trikrat tolikšen, kar je primerljivo s podatki za okvirno sočasne plasti s smledniškega Starega gradu (faze 3–7; Toškan 2013a, sl. 7.1), vrednosti z dvorca Grinfels na Koroškem pa celo nekoliko presega (Toškan 2016, sl. 20). Ugotovljena slika je pravzaprav pričakovana in jo je mogoče razložiti tako z bližino gozdov kot tudi samega dvora kot prizorišča plemiškega življenja. O utemeljenosti navezave kosti z obravnavane odpadne jame na proces priprave prestižnih pojedin pa bi ne nazadnje utegnil pričati tudi opazen delež telet med ostanki goveda (sl. 28).

Nabor živalskih vrst in njihova zastopanost se torej, kot pokazano, povsem ujemata z visokim statusom dvornega kompleksa, vendar analizirano gradivo zelo verjetno

Takson	Skeletni element	Dimenzija	Mere (v mm)						
<i>B. taurus</i>	<i>Dens (M3)</i>	Dolžina	36,0	34,5					
		Širina	15,5	15,5					
	<i>Scapula</i>	SLC	49,5						
		LG	48,0						
		GLP	59,5						
	<i>Femur</i>	SD	39,5						
	<i>Tibia</i>	SD	29,5						
		Bd	53,0						
Dd		37,0							
<i>Caprinae</i>	<i>Tibia</i>	SD	12,5	12,5	17,5				
		Bd	21,5						
<i>S. domesticus</i>	<i>Scapula</i>	SLC	19,5	22,5	22,5	22,5	24,5	25,5	
		SD	15,0	15,5	16,0	16,0	16,5	17,0	
	<i>Humerus</i>	Bd	37,0		37,0	37,0	40,0	39,0	40,5
		Bp	27,5	30,0					
	<i>Radius</i>	SD	17,5						
		BPC	16,5						
	<i>Ulna</i>	SD	22,0						
		Bd	41,0						
	<i>Tibia</i>	SD	19,5	22,5					
		GLI	45,0						
	<i>Astragalus</i>	GLm	42,5						
		DI	22,5						
		Dm	24,5						
		Bd	24,5						
<i>Calcaneus</i>	GB	23,5							
<i>E. caballus</i>	<i>Humerus</i>	SD	39,5						
		Bd	76,0						
	<i>Tibia</i>	SD	35,0						
		Bd	64,5						
		Td	40,0						
	<i>Phalanx 3</i>	Bp	54,0						
		Bd	49,5						
GL	46,0								

29 Metrični podatki za bolj ohranjene skeletne elemente domačih živali. Mere, ki se nanašajo na isto kost, so podpisane. Dimenzije so povzete po von den Driesch (1976).



ne predstavlja kuhinjskih ostankov. Med najdbami namreč močno prevladujejo izolirani zobje ter kosti glave in spodnjega dela nog (dlančnice, stopalnice, zapestnice, nartnice in prstnice), medtem ko je ostankov iz bolj mesnatih delov telesa petkrat manj. Tako je mogoče jelenje najdbe na podlagi števila zob in dlančnic oziroma stopalnic pripisati najmanj enajstim različnim živalim, medtem ko bi utegnili vsa zbrana vretenca, lopatice, nadlahtnice in stegnenice pripadati zgolj štirim. Podobno velja za govedo: zobje in čeljustnice je treba pripisati najmanj štirim primerkom, dolge kosti okončin pa bi načeloma lahko pripadale le dvema. Pri čemer ne kaže pozabiti, da bi bilo število izoliranih zob, zapestnic, nartnic in prstnic v primeru vzorčenja s sejanjem polnila raziskane odpadne jame bržčas še znatno večje.

Po uplenitvi ali zakolu posamezne živali so bili skupaj s kožo in drobovjem najprej odstranjeni skeletni elementi iz najmanj mesnatih delov telesa. Kostni trupa in zgornjih delov obeh parov okončin s pripadajočim mesom so bile nato vpeljene v nadaljnje razkosavanje. To je imelo za cilj pripravo manjših porcij, primernih za potrebe posameznih gospodinjev oziroma – v primeru najdišča Medlog – stanovalcev in obiskovalcev dvora s pripadajočimi objekti. Med odpadki takšnega, t. i. sekundarnega razkosavanja in med kuhinjskimi ostanki *sensu stricto* je torej delež vretenc, reber, lopatic, nadlahtnic, podlahtnic, stegenic in golenic praviloma precej višji (prim. Toškan 2013a, sl. 7.6; Porenta *et al.* 2015, pril. 1; glej tudi

Levitan 1989), sploh v slučaju, ko gre za kuhinjske ostanke pojedini za večje število ljudi. Na podlagi navedenega se zdi torej gradivo iz odpadne jame SE 5 bolj utemeljeno razlagati kot odpadek začetnih faz razkosavanja posameznih živalskih trupel kot pa v smislu dejanskih kuhinjskih ostankov stanovalcev domnevne pristave. Možnost, da bi šlo pri analiziranem gradivu za dele okostij obolelih in torej za prehrano neprimernih živali, je mogoče z gotovostjo ovreči.

Slednje dokazuje že sama vrstna sestava gradiva z očitno prevlado divjadi. Poleg tega so na številnih kosteh prisotne sledi zasekanin in urezov, ki pričajo o razkosavanju trupel in ločevanju mesa od kosti. Na okostju kulinarčno nezanimivih živali bi kazalo namesto tega pričakovati kvečjemu posamezne sledi odiranja (prim. Porenta *et al.* 2015, 358–360). Na štirih kosteh so bili opaženi tudi odtisi (pasjih?) zob, kar v podobnih kontekstih sicer ni neobičajno (Toškan 2013a, 86–87; 2016, 183). Bi pa s ščepcem špekulativnosti na omejeno ugotovitev lahko nemara navezali prisotnost sicer skromnega števila konjskih kosti (N = 7) in odlomka pasje medenice. Slednja je še posebej zanimiva, saj je na njej prisotnih več sledi urezov, in sicer tako ob robu sklepne jamice na stranski površini telesa črevnice (*corpus ossis ilii*) (sl. 31) kot tudi vzdolž hrbtnega roba njenega krila (*ala ossis ilii*). Glede na opisano lego je mogoče z veliko verjetnostjo trditi, da so nastale med ločevanjem zadnje tace od telesa in ne med odiranjem (prim. Binford 1981, 114–115).

Takson	Sk. element	Dimenzija	Mere (v mm)												
<i>C. elaphus</i>	<i>Dens (M3)</i>	dolžina	32,5	30,5	30,0	30,5	29,5	31,5	34,5	32,5	31,0	32,5	33,0	35,0	
		širina	13,5	14,0	14,0	14,0	14,0	15,5	15,5	13,5	14,0	14,0	14,0	15,0	
	<i>Humerus</i>	Bd	55,0	51,5											
	<i>Radius</i>	Bp	50,5	61,5	60,5	62,0	49,5								
		<i>Metacarpus</i>	Bp	43,5	42,5	37,5									
	SD		27,0	25,5	22,5	21,5	23,5	25,5							
	Bd					40,0									
	<i>Tibia</i>	Bd	47,5												
		Dd	35,0												
	<i>Astragalus</i>	GLI	56,0	56,0	52,0										
		GLm	52,5	51,5	48,0										
		DI	30,0	31,5	29,0										
		Dm	31,5	32,0	29,5										
		Bd	35,5	36,5	33,5										
	<i>Calcaneus</i>	GB	36,0												
	<i>Os tarsi centrale</i>	GB	43,5	45,5	40,5										
	<i>Metatarsus</i>	Bp	38,5	32,5	33,5	34,5									
		SD	25,5	22,5	21,5	22,5	21,0	23,5							
		Bd	42,0												
		GL	299,0												
<i>Phalanx 1</i>	GL	58,5	52,0	58,5											
<i>Phalanx 2</i>	GL	45,5	47,5	42,5	43,5										
<i>U. arctos</i>	<i>Dens (M3)</i>	dolžina	30,5												
		širina	16,5												

30 Metrični podatki za bolj ohranjene skeletne elemente lovnih vrst. Mere, ki se nanašajo na isto kost, so podpisane. Dimenzije so povzete po von den Driesch (1976).

Za konja in psa velja domneva, da se je njuno meso na poznosrednjeveških oziroma zgodnjenovoveških krožnikih utegnilo znajti kvečjemu v obdobjih velike lakote (Wilson, Edwards 1993, 51–52; Lauwerier 1997, 483; Serjeantson 2000, 183–184; Murphy 2001, 21; Daróczy Szabó 2006; glej tudi Horard Herbin 2014, 72). Takšne okoliščine seveda v primeru dvornega kompleksa Forsthoof niso verjetne, zato je treba za zastopanost obeh omenjenih vrst v obravnavanem kostnem gradivu poiskati drugačno razlago. Zanimivo možnost ponujajo nekatera sorodna odkritja iz (zgodnje) novoveških dvorcev na Angleškem, kjer so bili skupki pasjih, predvsem pa konjskih kosti interpretirani kot ostanek hrane dragocenih plemiških lovskih psov (Wilson, Edwards 1993, 51–54; Thomas, Locock 2000, 89). Ker je arheozoološko gradivo z najdišča Medlog mogoče na eni strani povezati z dvorcem oziroma – morda še bolj pomenljivo – z eno od njegovih pristav, na drugi pa z oboro in torej posredno z lovom, bi o podobni razlagi nemara kazalo razmišljati tudi tu.



31 Odlomek pasje medenice z urezi (foto T. Valoh).

## 7.2 Numizmatična analiza

Andrej Šemrov

Posamična najdba				Prostorski kontekst	Teža	Velikost	Ohranjenost	Inv. št.	
Novi vek									
Sveto rimsko cesarstvo, Avstrijsko-češki okrog, Josef I. (1705–1711) (Kraljevina Češka)									
1	Groschen	1708	Praga (= Praha; Prag)	CNA 140-a-13	k. o. Medlog 1304/58, kv. D7, SE 1, PN 1	1,4 g	pr. 21 mm	dobro ohranjen	PMCe 7473
Sveto rimsko cesarstvo, Avstrijsko-češki okrog, Karl VI. (1711–1740) (Vojvodina Štajerska)									
2	Kreuzer	1722	Gradec (= Graz)	CNA 188-b-14	k. o. Medlog 1304/58, kv. C10, SE 1, PN 379	0,63 g	pr. 16,5 mm	dobro ohranjen	PMCe 7474
Sveto rimsko cesarstvo, Avstrijsko-češki okrog, Marija Terezija/Maria Theresia (1740–1780) (Dedne dežele)									
3	Kreuzer	1749–1765	?	Eyp. 163-170	k. o. Medlog 1304/58, deponija, PN 155	8,47 g	pr. 24,5 mm	izrabljen	PMCe 7475
Sveto rimsko cesarstvo, Avstrijsko-češki okrog, Franz II. (1792–1806) (Dedne dežele)									
4	Kreuzer	1800	Smolnik (= Schmölnitz)	J. 1970, 120/1	k. o. Medlog 1304/58, deponija, PN 154	4,03 g	pr. 23 mm	dobro ohranjen	MCe 7472
Naslednice Svetega rimskega cesarstva, Avstrijsko cesarstvo (1806–1867), Franc Jožef/Franz Joseph I. (1848–1916) (Avstrijski deželni novci)									
5	Kreuzer	1859	Dunaj (= Wien)	J. 1970, 322/2	k. o. Medlog 1304/58, kv. E7, SE 5, PN 307	2,93 g	pr. 19,5 mm	dobro ohranjen	PMCe 7471

32 Novci.

Za interpretacijo arheoloških izsledkov so pomembna zgodovinska dejstva, ki se nanašajo na okolico raziskav. Temeljni vir za posestno zgodovino je knjiga registrov, v kateri so zbrani registri različnih listin, tako tudi celjskih. Najstarejši registri zajemajo leto 1287, najmlajši pa 1591. Za dobo med letoma 1436 in 1456 jo dopolnjuje fevdna knjiga Celjskih grofov. Pomemben vir je tudi Slava vojvodine Kranjske J. V. Valvasorja iz leta 1689 (Orožen 1971). Kot je zarisano na franciscejskem katastru iz leta 1825, je nedaleč severovzhodno od izkopnega polja stal dvor *Forsthof* (imenovan tudi Gozdni dvor, del katerega stoji in je uporabljan še danes) (sl. 6), v neposredni bližini severozahodno pa *Tiergarten* (v literaturi omenjan tudi kot Zverinjak; danes je ledinsko ime tega območja *Tirgut*) (Djurić 1999). Med Gozdnim dvorom in Zverinjakom je ob Ložnici stal mlin, ki je pripadal dvorni posesti (sl. 7). Grof Friderik ga je leta 1436 podelil Joštu Soteškemu; danes je to Joštov mlin (Orožen 1971, 165). Gozdni dvor je v virih prvič omenjen leta 1469, ko ga je v najem dobil poveljnik celjske vojaške posadke Wenko pl. Lustthal, postavili pa ga naj bi že Celjski grofje, ki so imeli tu v bližini svoj vrt z divjadjo – *Tiergarten*. Tod mimo se je širil gozd od predmestja do Sv. Jungtrta in je bil najbližje grofovsko lovišče. Gozdovom so v srednjem veku posvečali veliko pozornost, ne samo zaradi lesa za kurjavo in gradnjo, ampak predvsem zaradi lova, ki je bil vir zabave višjih slojev (Orožen 1971, 322). Za ograjen Zverinjak se je še posebej zanimal cesar Maksimilijan I., saj so po njegovem naročilu tu gojili divjačino, predvsem pa čaplje, ki so jih še konec 16. stoletja kot specialiteto pošiljali na Dunaj. Kasneje je reja čapelj močno upadla, tako da je moral gozdni mojster Hohenwart leta 1597 gojišče zmanjšati (Orožen 1971, 323). Vladar in dvorna komora sta v drugi polovici 17. stoletja ugotovila, da cesarski gozdovi celjske četrti za vladarja nimajo več nobenega gospodarskega pomena. Tako so leta 1682 gozdove prodali; nekaj lastnikov gozda ob Gozdnem dvoru pa je celo znanih, med njimi tudi baron Moscon (med letoma 1754 in 1850) (Orožen 1971, 329).

Vsi ti podatki kažejo, da so bile stavbe v okolici najdišča v uporabi vsaj 400 let (razen Zverinjaka), nekateri objekti pa svojemu namenu služijo še danes. V kompleks dvornih

objektov je gotovo sodila tudi stavba, ki bi jo morda lahko interpretirali kot pristavo, v kateri so bivali bodisi oskrbovalci Zverinjaka bodisi mlinarji. Stavba je nekoč stala natančno na mestu našega izkopnega polja (sl. 33), žal pa so bili njeni temelji tekom let popolnoma uničeni. Temu sta botrovala vsaj dva dejavnika. Prvi je gotovo poplavljanje Savinje in Ložnice (poplavljanje Savinje je znano že iz rimskih časov, ko je leta 268 poplava uničila nekropolo v Šempetru). Povodnji so se gotovo ponavljale skozi ves srednji vek, saj so občasne še danes. Drugi dejavnik je intezivno obdelovanje polj, ki je na tem prostoru potekalo vsaj zadnjih sto let. Dejstvo je, da je stavba nekoč stala na najvišjem delu terena, zato je bila toliko bolj dovzetna za uničenje. To se je z arheološkimi izkopavanji potrdilo: del južne stene stavbe s franciscejskega katastra sovпада z dvigom prodnate osnove SE 9 na površje (sl. 33). Temelji stavbe so se torej popolnoma uničili, od nje je ostala le ruševina, ki se razprostira južno od nje. Da je stavba tu nekoč zares stala, pa dokazujejo tudi najdbe, in sicer tako v ornici SE 1, kjer se večja količina keramike pojavlja tako severno kot južno od nje, največja koncentracija gradbenega materiala pa je v ornici SE 1 prav nad ruševino SE 2 ter v plasti pod njo, to je v SE 3, kamor so prodrli tako keramika kot tudi gradbeni material; največja količina obojega je zopet pod ruševino SE 2 in na območju objekta oziroma severno od le-tega (sl. 34, 35). Kot že rečeno je bila največja količina najdb odkritih v polnilu jame SE 5. Jamo lahko z gotovostjo interpretiramo kot odpadno jamo ne le zaradi količine keramike, pač pa tudi zaradi neposredne bližine omenjene stavbe.

Arheološka izkopavanja so pokazala in potrdila, da je na raziskanem območju moral obstajati še en objekt, ki je bil uničen iz že navedenih razlogov, dopuščamo pa tudi možnost, da so kmetje namenoma porušili še zadnje ostanke objekta, gradbeni material pa uporabili za izravnavo manjšega padca terena južno od stavbe. Njegov obstoj lahko potrdimo tako z ruševino kot tudi z najdbami, lončenino in pečnicami ter ne nazadnje tudi z dvema srebrnima novcema iz 1708 in 1711. Večina keramičnega gradiva iz odpadne jame tik ob porušenem objektu sodi v časovno obdobje od 16. do 18. stoletja, nekaj odlomkov in novc pa dokazujeta, da je bila jama v uporabi tudi še v 19. stoletju. Velika večina lončenine je najverjetneje proizvod lokalnih novoveških delavnic,

ki v Celju še niso dovolj raziskane. Glede na analogije lahko rečemo, da je bilo obravnavano območje vpeto v širši srednjeevropski prostor, s katerim so imeli, predvsem zaradi politične slike, največ ekonomskih stikov. Od tam (predvsem iz območja današnje Avstrije, Nemčije, Češke in Poljske) se je zato širil tudi oblikovni slog posodja in noše. Analiza živalskih kostnih ostankov iz jame kaže na visoko zastopanost lovnih vrst, kar je običajno značilnost najdišč z objekti visokega statusa. Vendar pa analizirano gradivo ne predstavlja kuhinjskih ostankov, ampak primarno razkosavanje živali takoj po uplenitvi. Glede na to bi lahko objekt opredelili kot nek pomožen objekt, pristavo Gozdnega dvora, kamor so lovci prihajali takoj po lovu, tu očistili plen in ostanke odvrgli v odpadno jamo, kose, namenjene za uživanje, pa odnesli v glavno stavbo Gozdnega dvora. Odpadna jama pa je očitno služila tudi kot odlagališče neuporabnega, zavrženega posodja in pečnic, najverjetneje tako iz omenjenega objekta kot morda tudi iz Gozdnega dvora.



33 Kombinirana karta s tlorisom najdišča in odkritimi strukturami na franciscejskem katastru, M 1:500.



34 Razprostranjenost gradbenega materiala na kombinirani karti tlorisa najdišča in franciscejskega katastra, M 1:500.



35 Razprostranjenost lončenine na kombinirani karti tlorisa najdišča in franciscejskega katastra, M 1:500.

Historical facts pertaining to the surroundings of the research are important for the interpretation of archaeological findings. The basic source for history of estates is the book of Regesta, which collects regesta of various charters, those from Celje being no exception. The oldest regesta originate from 1287, while the youngest are from 1591. For the period 1436–1456, they are supplemented by the Register of Fiefs of the Counts of Celje. Another important source is J. V. Valvasor's *The Glory of the Duchy of Carniola* from 1689 (Orožen 1971). As is drawn on the Franziscan Cadastre from 1825, Forsthof court (also called Gozdni dvor (Forest Court), part of which still exists and is used today: **Fig. 6**) was located not far from the excavation field towards the north-east, while in its immediate vicinity towards the northwest Tiergarten was built (in sources mentioned also as Zverinjak (Menagerie); today, the microtoponym of this area is Tirtgut) (Djurić 1999). There was a mill between Gozdni dvor and Zverinjak along the Ložnica, which belonged to the court estate (**Fig. 7**). In 1436, Count Friderik bestowed it upon Jošt Soteški; today it is known as Joštov mlin (Jošt's Mill) (Orožen 1971, 165). In sources, Gozdni dvor is mentioned for the first time in 1469, when it was given for rent to the commander of the Celje military crew Wenko von Lustthal, while it was supposedly built by the Counts of Celje who owned a garden with game nearby – Tiergarten. Past here, the forest spread from the suburbs to Sv. Jungtrt and was the closest hunting ground of the Counts. In the Middle Ages, forests were given much attention, not only for the fire and construction wood but primarily due to hunting, which was the source of great fun for the members of higher classes (Orožen 1971, 322). The fenced Zverinjak was of special interest to Emperor Maximilian I, since upon his orders game was bred here, but also herons which were until the end of the 16<sup>th</sup> century sent as a delicacy to Vienna. Later, the breeding of herons decreased drastically and the forest superintendent Hohenwart had to shrink the breeding ground in 1597 (Orožen 1971, 323). In the second half of the 17<sup>th</sup> century, the emperor and the Hofkammer decided that imperial forests of the Celje quarter have no further economic meaning for the

emperor. Thus, in 1682 the forests were sold off; some of the new owners of the forests alongside Gozdni dvor are even known, among them also Baron Moscon (between 1754 and 1850) (Orožen 1971, 329).

All these data indicate that buildings in the surroundings of the site were used for at least 400 years (except for Zverinjak), while some of the facilities are still used today. The complex of court buildings undoubtedly also included the construction which could possibly be interpreted as a manor, which housed either court keepers of Zverinjak or millers. The building was constructed on the exact same place of our excavation field (**Fig. 33**), but unfortunately, with time its foundations were completely destroyed. This was fostered by at least two factors. The first is surely the flooding of the Savinja and the Ložnica (the flooding of the Savinja has been known since the Roman times and the flood of 268 destroyed the necropolis in Šempeter). Inundations must have been repeating all through the Middle Ages, and occasionally persist even today. The second factor is the intensive field cultivation carried out in this area for at least the last hundred years. The fact is that the building was erected on the highest part of the terrain and was thus all the more perceptible for destruction. This was confirmed by archaeological excavations: a part of the southern wall of the building from the Franziscan Cadastre coincides with the rise of the gravelly base of SU 9 to the surface (**Fig. 33**). Therefore, the building's foundations were completely destroyed and only ruins remain that spread south of it. That the building was once indeed erected here is proven also by the finds; both in plough layer SU 1, where a greater amount of pottery appears both north and south of it, and in plough layer SU 1 with the highest concentration of building material, right above destruction layer SU 2 and in the layer beneath it, i.e. in SU 3, into which pottery and building material both penetrated; the biggest amount of both is found again beneath destruction layer SU 2 and in the area of the building or north of it (**Figs. 34, 35**). As mentioned above, the greatest number of finds was discovered in the filling of pit SU 5. The pit can be with certainty interpreted as a waste pit, not only due to the amount of pottery but also due to the immediate vicinity of the mentioned building.



Archaeological excavations revealed and confirmed that another building had to exist in the researched area but was destroyed from various above-stated reasons. There is also the possibility that farmers demolished the last remains of the structure intentionally and used the building material for the levelling of a smaller inclination of the terrain south of the building. Its existence can be confirmed by the destruction layer as well as the finds, pottery and oven tiles and, last but not least, also with two silver coins from 1708 and 1711. Most of the pottery material from the waste pit immediately next to the demolished building belongs to the period of the 16<sup>th</sup>–18<sup>th</sup> century, while a few fragments and a coin prove that the pit was still used in the 19<sup>th</sup> century. A vast majority of the pottery was most probably made in the local modern workshops, which have still not been sufficiently researched in Celje. Considering the analogies, we can say that the discussed area was part of the wider Central-European territory, with which they also maintained, primarily due to the political picture, the most economic connections. Thus, it was from that area (predominantly from the territory of present-day Austria, Germany, the Czech Republic, and Poland) that the style and shape of vessels and costumes spread. The analysis of animal bone remains from the pit indicates the high representation of hunted species, which is customarily characteristic of sites including objects of high status. Nevertheless, the analysed material does not present kitchen waste but rather the primary dismemberment of animals immediately after killing. Considering this, the building could be defined as some sort of an auxiliary structure, an outbuilding to Gozdni dvor, where hunters came right after their hunting expedition to prepare their prey and where they discarded the remains into the waste pit, while parts intended for consummation were taken into the main building of Gozdni dvor. Still, the waste pit was obviously also used as a dumping ground of useless, discarded vessels and oven tiles, most probably from both the mentioned building and possibly also from Gozdni dvor.

# 10 Literatura

- AMOROSI, T. 1989, A Postcranial Guide to Domestic Neo-Natal and Juvenile Mammals. – *BAR International Series* 533, Oxford.
- Arheološka najdišča Slovenije 1975. – Ljubljana.
- BARTOSIEWICZ, L. 2006, Animal bones from the medieval settlement Otok (Gutenwerth) near Dobrava pri Škocjanu, Slovenia. – *Arheološki vestnik* 57, 457–478.
- BEKIĆ, L. 2008, *Utvrdna Čanjevo: istraživanja 2003–2007 = Fort Čanjevo: researches 2003–2007*. – Visoko.
- BEKLJANOV ZIDANŠEK, I. in B. ŠTULAR 2014, *Končno poročilo o arheoloških raziskavah ob prenovi starega mestnega jedra v Žalcu*. – Sevnica (raziskovalno poročilo).
- BINFORD, L. R. 1981, *Bones. Ancient men and modern myths*. – New York, London, Toronto, Sydney, San Francisco.
- BÖKÖNYI, S. 1984, *Animal husbandry and hunting in Tács-Gorsium. The vertebrate fauna of a Roman town in Pannonia*. – Budapest.
- BREGANT, T. 1997, Pečnice s Starega gradu Celje. – V: M. Guštin in K. Predovnik (ur.), *Drobci nekega vsakdana = Bruchstücke eines Alltags*, *Archaeologia historica Slovenica* 2, 29–38.
- BREGANT, T. 1977, Keramično gradivo iz zijalk na Lepi glavi in Dolgi njivi. – *Slovenski etnograf* 30, 113–120.
- BRIŠNIK, D. 1997, Pečnice z gradu Šalek. – V: M. Guštin in K. Predovnik (ur.), *Drobci nekega vsakdana = Bruchstücke eines Alltags*, *Archaeologia historica Slovenica* 2, 39–58.
- BRIŠNIK, D. in T. RAVNIKAR 1999, *Grad Šalek*. – Velenje.
- BRIŠNIK, D. 1999a, Stari grad nad Celjem. Keramično gradivo iz sektorjev A in B. – V: R. Fugger Germadnik (ur.), *Mednarodni simpozij Celjski grofje, stara tema – nova spoznanja, Celje 27.–29. Maj 1998 = Sammelband des internationalen Symposiums Die Grafen von Cilli, altes Tema – neue Erkenntnisse, Celje 27.–29. Mai 1998*, Celje, 261–308.
- BRIŠNIK, D. 1999b, Srednjeveško posodje in pečnice. – V: R. Fugger Germadnik (ur.), *Grofje Celjski: katalog razstave*, Celje, 88–111.
- BRYCH, V. 2004, *Kachle doby gotické, renesanční a raně barokní. Výběrový katalog Národního muzea v Praze*. – Praga.
- BRYCH, V., D. STEHLÍKOVÁ in J. ŽEGKLITZ 1990, *Pražské kachle doby gotické a renesanční. Katalog k výstavě Pražského ústavu státní památkové péče a ochrany přírody, uspořádné v domě pánu z Kunštátu v Řetězové ul. 3 v Praze 1 v letech 1990 až 1991*. – Praga.
- CEVC, T. 2000, *Lončene posode pastirjev: sklede in latvice iz poznega srednjega in novega veka iz planin v Kamniških Alpah*. – Ljubljana.
- CLARK, J. 1995, Horseshoes. – V: CLARK, J. (ur.), *The Medieval Horse and its equipment c. 1150–c. 1450*, *Medieval Finds from Excavations in London* 5, 75–101.
- CLARK, K. 1983, *The Potter's Manual*. – London.
- ČEH, B. in M. TOPLIČANEC 2015, *Leskovec pri Celju 2*. – Arheologija na avtocestah Slovenije 49, Ljubljana.
- DARÓCZI SZABÓ, M. 2006, Variability in Medieval Dogs from Hungary. – V: L. M. Snyder in E. A. Moore (ur.), *Dogs and People in Social, Working, Economic or Symbolic Interaction*, Oxford, 85–95.
- DRIESCH, A. von den 1976, A guide to the measurement of animal bones from archaeological sites. – *Peabody Museum Bulletin* 1, 1–136.
- DJURIĆ, B. 1999, *Poročilo o arheoloških raziskavah na najdišču Medlog*. – Celje (neobjavljeno poročilo, arhiv ZVKDS, OE Celje).
- EYPELTAUER, T. 1973, *Corpus Nummorum Regni Mariae Theresiae 1740–1780*. – Basel: Münzen und Medaillen.
- FIRST, B., M. KOS, D. MAVRIČ, T. NABERGOJ, N. VERŠNIK, M. ŽARGI in I. CVETKO 2009, *Katalog predmetov: Novi vek in moderna doba*. – V: P. Turk et al. (ur.), *Ljubljana: kulturna dediščina reke*, Ljubljana, 349–440.
- FUGGER GERMADNIK, R. (ur.) 1999, *Mednarodni simpozij Celjski grofje, stara tema – nova spoznanja, Celje 27.–29. Maj 1998 = Sammelband des internationalen Symposiums Die Grafen von Cilli, altes Tema – neue Erkenntnisse, Celje 27.–29. Mai 1998*. – Celje.
- GAISBAUER, I. 2010, *Handbuch zur Terminologie der mittelalterlichen und neuzeitlichen Keramik in Österreich*. – *Fundberichte aus Österreich Materialheft* A12.
- GRAYSON, D. K. 1984, *Quantitative Zooarchaeology. Topics in the Analysis of Archaeological Faunas*. – Orlando, San Diego, New York, London, Toronto, Montreal, Sydney, Tokyo.
- GUŠTIN, M. in Ma. HORVAT (ur.) 1994, *Ljubljanski grad. Pečnice = Ljubljana Castle. Stove Tiles*. – *Archaeologia historica Slovenica* 1.
- GUŠTIN, M. 1999a, Srednjeveške keramične čaše iz izkopavanj v mestu Celje. – V: R. Fugger Germadnik (ur.), *Mednarodni simpozij Celjski grofje, stara tema – nova spoznanja, Celje 27.–29. Maj 1998 = Sammelband des internationalen Symposiums Die*

- Grafen von Cilli, *altes Tema – neue Erkenntnisse, Celje* 27.–29. Mai 1998, Celje, 249–260.
- GUŠTIN, M. 1999b, Celjske čaše. – V: R. Fugger Germadnik (ur.), *Grofje Celjski: katalog razstave*, Celje, 105–111.
- GUŠTIN, M. (ur.) 2001, *Srednjeveško Celje = Medieval Celje*. – *Archaeologia historica Slovenica* 3.
- GUŠTIN, M., M. JEZERŠEK in N. PROŠEK 2001, Katalog keramičnih najdb iz Celja. – V: M. Guštin (ur.), *Srednjeveško Celje = Medieval Celje*, *Archaeologia historica Slovenica* 3, 195–238.
- GUŠTIN, M., F. BRESSAN in B. KOMLET 2001, Kovinske najdbe iz Celja. – V: M. Guštin (ur.), *Srednjeveško Celje = Medieval Celje*, *Archaeologia historica Slovenica* 3, 239–287.
- GUŠTIN, M. in A. TOMAŽ 2016, *Zatak pri Lendavi*. – *Arheologija na avtocestah Slovenije* 51, Ljubljana.
- HARL, O. (ur.) 1982, *Keramische Bodenfunde aus Wien, Mittelalter – Neuzeit*. – Wien.
- HORARD HERBIN, M.-P. 2014, La viande de chien à l'âge du Fer. Quels individus pour quelles consommations? – *Gallia* 71(2), 69–87.
- HORVAT, Ma. 1996, Obdelava lončenine z Velike planine. – *Traditiones* 25, 81–89.
- HORVAT, Mi. 1999, *Keramika: tehnologija keramike, tipologija lončenine, keramični arhiv*. – *Razprave Filozofske fakultete* 145, Ljubljana.
- ISTENIČ, J. 1999, *Poetovio, zahodna grobišča I: grobne celote iz Deželnega muzeja Joanneum v Gradcu*. – *Katalogi in monografije* 32, Ljubljana.
- ISTENIČ, J. 2000, *Poetovio, zahodna grobišča II: grobne celote iz Deželnega muzeja Joanneuma v Gradcu*. – *Katalogi in monografije* 33, Ljubljana.
- JAECKEL, P. 1970, *Die Münzprägungen des Hauses Habsburg 1780–1918 und der Republik Österreich seit 1918*. – Basel: Münzen und Medaillen AG.
- JERENC, M. 2006, Kuharske bukve – umetnost zapisana v knjigah. – V: M. Jerenc in M. Hernja Masten, *Kuharske bukve in kuhinja od 16. do konca 19. stoletja*, Ptuj, 9–23.
- JERŠIN DEREANI, M. 1997, Špeličeva hiša v Črnomlju. – Diplomsko delo. Univerza v Ljubljani, Filozofska fakulteta, Oddelek za arheologijo, Ljubljana.
- JUNGWIRTH, H. 1975, *Corpus Nummorum Austriacorum (CNA)*. – V: *Leopold I. – Karl VI. (1657–1740)*, Wien: Kunsthistorisches Museum.
- KERMAN, B. 2016, *Gornje njive pri Dolgi vasi 2*. – *Arheologija na avtocestah Slovenije* 36, Ljubljana.
- KNEZ, D. 1995, Romanja Slovencev v času Gotike. – V: I. Lozar Štamcar (ur.), *Gotika v Sloveniji – svet predmetov = Gothic Art in Slovenia – the world of objects*, Ljubljana, 157–174.
- KOBRZENIECKA SIKORSKA, G. 1994, Kafle XVI–XVII wieku z Lidzbarka Warmińskiego w zbiorach Muzeum Warmii i Mazur w Olsztynie. – V: A. Gruszczynska in A. Targońska (ur.), *Garncarstwo i kaflarstwo na ziemiach polskich od późnego średniowiecza do czasów współczesnych. Materiały z konferencji – Rzeszów, 21–23.IX.1993*, 263–276.
- KOLŠEK, V. 1975, Celje. – V: *Arheološka najdišča Slovenije*, 279–282.
- KOS, D. 1994, *Med gradom in mestom*. – Ljubljana.
- KOS, M. 2005, *Beloprstena keramika na Slovenskem. Zbirka Narodnega muzeja Slovenije = Cream-colored earthenware in Slovenia. The collection of the National museum*. – Ljubljana.
- KOS, M. 2007, *Steklo iz 15. in 16. stoletja v zbirki Narodnega muzeja Slovenije = 15th and 16th century glass in the collection of the National Museum of Slovenia*. – *Viri. Gradivo za materialno kulturo Slovencev* 6, Ljubljana.
- KOS, M. in M. ŽARGI 1991, *Gradovi minevajo, fabrike nastajajo: industrijsko oblikovanje v 19. stoletju na Slovenskem*. – Ljubljana.
- KOS, M. in M. ŽVANUT 1994, *Ljubljanske steklarne v 16. stoletju in njihovi izdelki*. – *Viri. Gradivo za materialno kulturo Slovencev* 1, Ljubljana.
- KOVAČ, M. 2013, *Vloga in pomen arheozoološke analize na primeru arheoloških najdišč koprskega srednjeveškega mestnega jedra*. – Magistrsko delo. Univerza na Primorskem, Fakulteta za humanistične študije, Koper.
- KRAJŠEK, J. in P. STERGAR 2008, *Keramika z rimskega svetiščne območja v Podkrajju pri Hrastniku*. – *Arheološki vestnik* 59, 245–277.
- KRENN, M., J. KRASCHITZER, D. SCHÖN in J. WAGNER 2007, *Koch- und Tafelgeschirr des 18. Jahrhunderts. Ein Keramikfundkomplex aus Melk, Niederösterreich*. – *Fundberichte aus Österreich Materialheft* A17.
- KRIŽ, I. 1996, Lončarstvo na Šentjernejem polju od 19. stoletja do danes. – V: *Od antičnega vrča do majolike: katalog razstave: Galerija Dolenjskega muzeja, 17. november 1995. – 4. marec 1996 = Vom antiken Krug bis Majolka: Ausstellungs-Katalog*, Novo mesto, 11–114.
- LAUWERIER, C. G. M. 1997, Faunal remains from Dutch medieval towns. A survey. – *Anthropozoologica* 25–26, 479–486.
- LAZAR, I. 2001, *Arheološke raziskave srednjega in novega veka v Celju*. – V: M. Guštin (ur.), *Srednjeveško Celje = Medieval Celje*, *Archaeologia historica Slovenica* 3, 39–44.
- LAZAR, I. 2001, *Srednjeveško steklo iz Celja*. – V: M. Guštin (ur.), *Srednjeveško Celje = Medieval Celje*, *Archaeologia historica Slovenica* 3, 69–96.
- LOŽAR, R. 1939, *Staroslovansko in srednjeveško lončarstvo v Sloveniji*. – *GMS, letnik XX, zv. 1–4*, 180.
- LEVITAN, B. 1989, Bone analysis and urban economy: examples of selectivity and a case for comparison. – V: D. Serjeantson in T. Waldron (ur.), *Diet and Craft in Towns. The evidence of animal remains from the Roman to the Post-Medieval periods*, BAR – British Series 199, 161–188.

- MINAŘIK, F. 1966, *Pohorske steklarne*. – Maribor.
- MILEUSNIČ, Z. 2009, *Novoveška keramika na severozahodni obali Istre*. – Magistrsko delo. Univerza v Ljubljani, Filozofska fakulteta, Oddelek za arheologijo, Ljubljana.
- MURPHY, M. 2001, Medieval and Post-Medieval Butchered Dogs from Carrickfegus, Co. Antrim, Northern Ireland. – *Environmental Archaeology* 6(1), 13–22.
- MUŠIČ, B. in B. BERIČ 1998, *Poročilo o geofizikalnih raziskavah na lokaciji Medlog*. – Celje (neobjavljeno poročilo, arhiv ZVKDS, OE Celje).
- NOVŠAK, M. in S. TOMAŽIČ 2002, *Poročilo o arheoloških izkopavanjih na lokaciji Medlog na trasi AC Hoče–Arja vas, priključek Lopata*. – Celje (neobjavljeno poročilo, arhiv ZVKDS, OE Celje).
- NOVŠAK, M., S. POGLAJEN, D. BRIŠNIK, D. MLEKUŽ in R. KREMPUŠ 2002, *Celje – Narodni dom – prizidek. Arheološke raziskave september – december 2007*. – Celje (neobjavljeno poročilo, arhiv ZVKDS, OE Celje).
- OROŽEN, J. 1971, *Zgodovina Celja in okolice I*. – Celje.
- PERKO, D. 1998, *Slovenija. Pokrajine in ljudje*. – Ljubljana.
- PLESNIČAR GEC, L. 1977, *Keramika emonskih nekropol*. – *Dissertationes et monographiae* 20, Ljubljana.
- PLESTENJAK, A. et al. 2014, *Končno poročilo o arheoloških raziskavah na Lokaciji Blagovica – grobišče: oktober–december 2013: EŠD 12770 Blagovica – Arheološko najdišče Črni graben*. – Ljubljana (raziskovalno poročilo).
- PORENTA, S., B. ŠTULAR, B. TOŠKAN, Z. MILEUSNIČ in J. DIRJEC 2015, Poznosrednjeveško in zgodnjenovoveško najdišče Župnijski dom v Šentvidu pri Stični. Analiza lončenine in živalskih ostankov = The Late Medieval and Early Post-Medieval site of Župnijski dom in Šentvid pri Stični. Analysis of the pottery and animal remains. – *Arheološki vestnik* 66, 333–397.
- PREDOVNIK, K. 2003, *Trdnjava Kostanjevica na Starem gradu nad Podbočjem*. – *Archaeologia historica Slovenica* 4.
- PREDOVNIK, K. 2006, Srednjeveška in novoveška lončenina s planin v Kamniško-Savinjskih Alpah. – V: T. Cevc (ur.), *Človek v Alpah: desetletje (1996–2006) raziskav v navzočnosti človeka v slovenskih Alpah*, *Linguistica et philologica* 15, 182–208.
- RIHTERŠIČ, J. 1958, Zgradba tal na širšem ozemlju mesta Celja in njihova uporabnost za gradbene namene. – *Celjski zbornik* 1958, 233–248.
- RIPPMANN, D. et al. 1987, *Basel Barfüsserkirche. Grabungen 1975–1977. Ein Beitrag zur Archäologie und Geschichte der mittelalterlichen Stadt*. – Zürich.
- ROTH KAUFMANN, E. 1994, *Spätmittelalterliche reliefierte Ofenkeramik in Bern: Herstellung und Motive*. – Bern.
- SERJEANTSON, D. 2000, Good to eat and good to think with: classifying animals from complex sites. – V: P. Rowley-Conwy (ur.), *Animal Bones, Human Societies*, Oxford, Oakville, 179–189.
- STEININGER, H. 1985, *Die münzdatierte Keramik in Österreich: 12. bis 18. Jahrhundert*. – Dunaj.
- STOPAR, I. 1975 (1976), Poznogotske pečnice s celjskega območja. – V: *Varstvo spomenikov XXI*, 275–306.
- STOPAR, I. 1977, Renesančne pečnice s celjskega območja. – V: *Varstvo spomenikov XXII*, 63.
- STOPAR, I. 1992, *Grajske stavbe v vzhodni Sloveniji. Knj. 3: Spodnja Savinjska dolina: občine Celje, Hrastnik, Laško, Žalec*. – Ljubljana.
- SVOBODA, C. 1981, *Alt-Salzbürger Hafnerkunst. Model und Kacheln des 16. bis 18. Jahrhunderts aus der Strobl-Werkstatt*. – Salzburg.
- ŠAVEL, I. in B. KERMAN 2008, *Gornje njive pri Dolgi vasi I–III*. – Arheologija na avtocestah Slovenije 6.
- ŠRIBAR, V. 1972, *Arheološko odkrivanje Otoka pri Dobravi – Freisinskega trga Gutenwerth. Katalog keramičnega gradiva iz leta 1967*. – Ljubljana.
- ŠRIBAR, V., V. STARE in T. BREGANT 1972–1973, Časovno opredeljena srednjeveška keramika. – V: *Slovenski etnograf* 25–26, 39–51.
- ŠTAJDOHAR, J. 2012, *Arheološka izkopavanja na gradu Štanjel v letih 2004 in 2006*. – Diplomsko delo. Univerza v Ljubljani, Filozofska fakulteta, Oddelek za arheologijo, Ljubljana.
- ŠTULAR, B. 2007, Lonci v opremi visokosrednjeveške kuhinje s kamniškega Malega gradu. – *Arheološki vestnik* 58, 375–404.
- ŠTULAR, B. 2009, *Mali grad: visokosrednjeveški grad v Kamniku = Mali grad: high medieval castle in Kamnik*. – *Opera Instituti archaeologici Sloveniae* 15.
- THOMAS, R. in M. LOCOCK 2000, Food for the Dogs? The Consumption of Horseflesh at Dudley Castle in the Eighteenth Century. – *Environmental Archaeology* 5, 83–91.
- TOMADIN, V. 2000, La ceramica con rivestimento. – V: V. Tomadin (ur.), *Colloredo duemila. Nuove testimonianze archeologiche dall'ala Nieveo del castello di Colloredo di Montalbano*, Rim, 65–138.
- TOMAŽIČ, S. 2003, Medlog. – V: D. Prešeren (ur.), *Zemlja pod vašimi nogami: arheologija na avtocestah Slovenije: vodnik po najdiščih*, Ljubljana, 185–187.
- TOŠKAN, B. 2013a, Živalski ostanki. – V: B. Štular (ur.), *Grad Smednik. Raziskave 2011–2012*, Monografije CPA 2, Ljubljana, 79–90.
- TOŠKAN, B. 2013b, Domače govedo v romaniziranem jugovzhodnoalpskem prostoru: arheozoološko pogled. – *Keria* 15(1), 35–71.
- TOŠKAN, B. 2015, Sejati ali ne sejati, to je tu vprašanje. O pomenu drobnih živalskih najdb v arheo(zoo)logiji. – *Arheo* 32, 65–81.

TOŠKAN, B. 2016, Povej mi kaj ješ, in povedal ti bom, kdo si. Živalski ostanki s poznesrednjeveškega in zgodnjenovoveškega dvorca Grinfels. – V: S. Djura Jelenko (ur.), *Dvorec Grinfels. Katalog občasne razstave*, Slovenj Gradec, 180–194.

TOŠKAN, B. in J. DIRJEC 2011, *Živalski ostanki iz poznesrednjeveškega do zgodnjenovoveškega Slovenj Gradca (izkopavanja iz leta 2010)*. – Ljubljana (neobjavljeno poročilo, Inštitut za arheologijo ZRC SAZU).

WILSON, B. in P. EDWARDS 1993, Butchery of horse and dog at Witney Palace, Oxfordshire, and the knacker and feeding of meat to hounds during the post-medieval period. – *Post-Medieval Archaeology* 27(1), 43–56.

WINKELBAUER, I. 2013, *Studien zum ehemaligen Prämonstratenser(-innen)kloster Pernegg im Waldviertel (Niederösterreich)*. – Diplomarbeit, Dunaj.

ŽBONA TRKMAN, B. 1991, *Grajska zapuščina. Katalog ob razstavi keramike in stekla 14.–17. stoletja*. – Nova Gorica.

ŽELEZNIKAR, J. 2002, Graščina v Polhovem Gradcu. – *Arheološki vestnik* 53, 301–371.

ŽIŽEK, I. 2001, Tretji ptujski mitrej v luči materialne kulture. – *Archaeologia Poetovionensis 2. Ptuj v rimskem cesarstvu, mitrazem in njegova doba*, Ptuj, 125–166.

<http://giskd6s.situla.org/giskd/> (13.09.2017)

<https://de.wikipedia.org/wiki/Malhorn> (07.07.2017)

<http://www.celje.si/sl/cerkve> (15.09.2017)

<http://kalwaria.eu/strona/english> (15.09.2017)

<https://mojsvet.info/kalwaria-zebrzydowska-najvecje-romarsko-sredisce-poljske/> (15.09.2017)

[http://www.sacrimonti.net/User/index.php?PAGE=Sito\\_en/kalwaria\\_zebrzydowskac](http://www.sacrimonti.net/User/index.php?PAGE=Sito_en/kalwaria_zebrzydowskac)(15.09.2017)

# 11 Katalog stratigrafskih enot

## Okrajšave

<b>SE</b>	stratigrafska enota
<b>kv.</b>	kvadrant
<b>š.</b>	širina
<b>v.</b>	višina
<b>dl.</b>	dolžina
<b>db.</b>	debelina
<b>ohr.</b>	ohranjen/-a
<b>dok.</b>	dokumentiran/-a

Opisi stratigrafskih enot si sledijo v kronološkem zaporedju.

### SE 9 – plast (geološka osnova)

Prodnata plast, ki se je širila po celotnem izkopnem polju.

### SE 5 – vkop/polnilo (odpadna jama)

Kv. E–F/7–8

Velika jama (7,5 × 5 m), zapolnjena s temno rjavo prstjo in z ogromno količino keramike in pečnic ter živalskih kosti. Širila se je v vzhodnem delu izkopnega polja, tik ob prodoru prodnate osnove SE 9 na vrh; dok. dl. 7,5 m, dok. š. 5 m, gl. 0,70 m.

### SE 8 – struktura (zid)

Kv. E7

Ostanek zidu iz lomljencev in opeke, vezan z malto; ohr. dl. 1,84 m, ohr. š. 0,96 m, ohr. v. ok. 15 cm.

### SE 10 – plast (nasutje)

Kv. A7, B8, C8

Gre za nasutje polkrožne oblike, zapolnjeno s kamni in redkim gradbenim materialom; dok. dl. ok. 18 m, dok. š. 7 m, db. 0,45 m.

### SE 3 – plast

Rumenkasto rjava peščeno ilovnata plast brez kamnitih vključkov, prisotne pa so tudi posamezne najdbe keramike, ki se je širila po celotnem izkopnem polju; db. 1,10 m.

### SE 4 – plast (hodna površina)

Kv. A–E/2–6

Rjava muljasta plast, ki se je razprostirala v zahodnem delu izkopnega polja, predvsem pa pod ruševino SE 2; dok. dl. 20 m, dok. š. 19,5 m, db. 0,20 m.

### SE 6 – struktura (temelj)

Kv. E9, F9

Temelj, narejen iz lomljenega kamna in vezan z malto. Prisotni so bili tudi redki kosi opeke; ohr. dl. 1,40 m, ohr. š. 1,30 m, ohr. v. 0,20 m.

### SE 2 – plast (ruševinsko nasutje)

Kv. A–E/2–6

Ruševinska plast, ki se je razprostirala diagonalno na izkopno polje. Plast so sestavljali lomljenci in redke oblice. Med njimi so bili ostanki veznega materiala – malte. Največja koncentracija malte je bila v širini približno 3 m od severne roba ruševine, medtem ko se je proti jugu koncentracija zmanjševala. Med kamni je bila tudi večja količina gradbenega materiala (opeka). Med temi so bile prisotne tudi najdbe, in sicer keramika (novoveška), pečnice ter kovinske najdbe, predvsem žebliji; dok. dl. 20 m, dok. š. 19,5 m, db. 0,20 m.

### SE 7 – vkop-polnilo (recentna jama)

Kv. C–D/ 14–16

Dve ovalni jami, ki sta se v zgornjem delu držali druga druge. V njej so bile najdene redke najdbe keramike ter opeke; dl. 13 m, š. 6,5 m, gl. 0,45 m.

### SE 1 – plast (ornica)

Ornica, ki se je razprostirala po celotni površini izkopnega polja, je bila prepredena s koreninami (prej je bilo tu polje koruze). Pogosta sta bila tudi kamenje ter gradbeni material (opeke), med njim pa so bile primešane najdbe; db. ok. 30 cm.

# 12 Katalog gradiva

V katalogu je zajetih 411 predmetov. Množica medloških najdb je zelo velika, zato je bil izbor predmetov, predstavljenih v katalogu, narejen z upoštevanjem tipološke in kronološke raznolikosti gradiva, tako da izbrani kosi predstavljajo celoten tipokronološki razpon lončenine z najdišča. Najdbe, ki so bile med poizkopavalno obdelavo določene kot posebne (PN) in so tipološko enake, so v katalogu slikovno predstavljene le z najznačilnejšim odlomkom.

V katalogu si najdbe sledijo kronološko po stratigrafskih enotah, znotraj teh so razporejene glede na material in tip najdbe. Pri kataložkem opisu je za najdiščnimi podatki posamezne najdbe naveden opis (vrsta najdbe in njeni deli), pri lončenih najdbah sledi tehnološka skupina, nato opis površine (barva, okras) ter mere. Tehnološke skupine so bile določene na podlagi s prostim očesom opazovanih makroskopskih lastnosti lončenine z upoštevanjem atmosfere žganja. Večina lončenih posod je bila narejena na lončarskem kolesu, zato tega podatka ne navajamo posebej.

## Okrajšave

<b>SE</b>	stratigrafska enota
<b>kv.</b>	kvadrant
<b>PN</b>	posebna najdba
<b>inv. št.</b>	inventarna številka
<b>š.</b>	širina
<b>v.</b>	višina
<b>dl.</b>	dolžina
<b>pr.</b>	premer
<b>t.</b>	teža
<b>db.</b>	debelina
<b>vel.</b>	velikost
<b>u.</b>	ustje
<b>d.</b>	dno
<b>odl.</b>	odlomek
<b>vr.</b>	vrat
<b>pok.</b>	pokrov
<b>ost.</b>	ostenje
<b>roč.</b>	ročaj
<b>dr.</b>	držaj
<b>okr.</b>	okras
<b>ohr.</b>	ohranjen/-a

## Tehnološke skupine

### Kuhinjska (neločena) lončenina

**K1:** Drobnozrnata lončarska masa z vključki: redko srednje velika zrnca kalcita, redko groba zrnca kremena, zelo redko srednje velika bela sljuda, zmerno srednje velika zrnca groga in železovih oksidov; trda; žganje: oksidacijsko, v končni fazi vzpostavljen proces dimljenja.

**K1a:** Drobnozrnata lončarska masa z vključki: redko srednje velika zrnca kalcita, redko groba zrnca kremena, obilno fina zrnca bele sljude; obilno zelo groba zrnca metasedimenta; zelo trda; žganje: redukcijsko.

**K1b:** Drobnozrnata lončarska masa z vključki: redko srednje velika zrnca kalcita, redko groba zrnca kremena, zelo redko srednje velika bela sljuda, zmerno srednje velika zrnca groga in železovih oksidov; trda; žganje: oksidacijsko.

**K1c:** Drobnozrnata lončarska masa z vključki: redko srednje velika zrnca kalcita, redko groba zrnca kremena, zelo redko srednje velika bela sljuda, zmerno srednje velika zrnca groga in železovih oksidov; trda; žganje: nepopolno redukcijsko, v končni fazi oksidacijsko.

**K2:** Finozrnata lončarska masa z vključki: obilno finih zrnec groga, zmerno srednje velikih zrnec železovih oksidov, zelo redka zelo fina zrnca bele sljude; trda; žganje: oksidacijsko.

**K2a:** Finozrnata lončarska masa z vključki: obilno finih zrnec groga, zmerno srednje velikih zrnec železovih oksidov, zelo redka zelo fina zrnca bele sljude; trda; žganje: redukcijsko.

**K2b:** Finozrnata lončarska masa z vključki: obilno finih zrnec groga, zmerno srednje velikih zrnec železovih oksidov, zelo redka zelo fina zrnca bele sljude; trda; žganje: oksidacijsko, v končni fazi vzpostavljen proces dimljenja.

**K2c:** Finozrnata lončarska masa z vključki: obilno finih zrnec groga, zmerno srednje velikih zrnec železovih oksidov, zelo redka zelo fina zrnca bele sljude; trda; žganje: redukcijsko, v končni fazi vzpostavljena oksidacijska atmosfera.

**K3:** Drobnozrnata lončarska masa z vključki: obilno finih zrnec železovih oksidov, redko groba zrnca groga, redko zelo fina zrnca bele sljude; trda; žganje: oksidacijsko.

**K3a:** Drobnozrnata lončarska masa z vključki: obilno finih zrnec železovih oksidov, redko groba zrnca groga, redko zelo fina zrnca bele sljude; trda; žganje: oksidacijsko, v končni fazi vzpostavljen proces dimljenja.

**K4:** Drobnozrnata lončarska masa z vključki: redko fina zrnca železovih oksidov, redko zelo groba zrnca kremena; trda; žganje: oksidacijsko.

**K4a:** Drobnozrnata lončarska masa z vključki: redko fina zrnca železovih oksidov, redko zelo groba zrnca kremena; trda; žganje: redukcijsko.

**K4b:** Drobnozrnata lončarska masa z vključki: redko fina zrnca železovih oksidov, redko zelo groba zrnca kremena; trda; žganje: oksidacijsko, v končni fazi vzpostavljen proces dimljenja.

**K5:** Drobnozrnata lončarska masa z vključki: zmerno grobozrnata zrnca groga, zmerno drobnih zrnca železovih oksidov, zmerno drobna zrnca kalcita in kremena, zmerno zelo fina zrnca bele sljude; trda; žganje: oksidacijsko.

**K6:** Drobnozrnata lončarska masa z vključki: zmerno srednje velikih zrnca apnenca, zmerno finih zrnca sljude, zelo redko srednje velikih zrnca groga, zmerno srednje velikih zrnca železovih oksidov; zelo trda; žganje: nepopolno oksidacijsko, v končni fazi vzpostavljen proces dimljenja.

**K6a:** Drobnozrnata lončarska masa z vključki: zmerno srednje velikih zrnca apnenca, zmerno finih zrnca sljude, zelo redko srednje velikih zrnca groga, zmerno srednje velikih zrnca železovih oksidov; zelo trda; žganje: redukcijsko.

**K6b:** Drobnozrnata lončarska masa z vključki: zmerno srednje velikih zrnca apnenca, zmerno finih zrnca sljude, zelo redko srednje velikih zrnca groga, zmerno srednje velikih zrnca železovih oksidov; zelo trda; žganje: nepopolno oksidacijsko.

**K6c:** Drobnozrnata lončarska masa z vključki: zmerno srednje velikih zrnca apnenca, zmerno finih zrnca sljude, zelo redko srednje velikih zrnca groga, zmerno srednje velikih zrnca železovih oksidov; zelo trda; žganje: zaporedno menjavanje redukcijske – oksidacijske – redukcijske atmosfere.

**K6d:** Drobnozrnata lončarska masa z vključki: zmerno srednje velikih zrnca apnenca, zmerno finih zrnca sljude, zelo redko srednje velikih zrnca groga, zmerno srednje velikih zrnca železovih oksidov; zelo trda; žganje: oksidacijsko.

**K7:** Finozrnata lončarska masa z vključki: zelo redko srednje velika zrnca kalcita, zmerno finih zrnca železovih oksidov, redko grobe kroglice glin; obilno zelo fina zrnca bele sljude; trda; žganje: oksidacijsko.

**K7a:** Finozrnata lončarska masa z vključki: zelo redko srednje velika zrnca kalcita, zmerno finih zrnca železovih oksidov, redko grobe kroglice glin; obilno zelo fina zrnca bele sljude; trda; žganje: oksidacijsko, v končni fazi vzpostavljen proces dimljenja.

**K7b:** Finozrnata lončarska masa z vključki: zelo redko srednje velika zrnca kalcita, zmerno finih zrnca železovih oksidov, redko grobe kroglice glin; obilno zelo fina zrnca bele sljude; trda; žganje: redukcijsko.

**K7c:** Finozrnata lončarska masa z vključki: zelo redko srednje velika zrnca kalcita, zmerno finih zrnca železovih oksidov, redko grobe kroglice glin; obilno zelo fina zrnca bele sljude; trda; žganje: nepopolno oksidacijsko.

**K8:** Drobnozrnata lončarska masa z vključki: obilno srednje velikih zrnca kalcita, redko srednje velikih zrnca groga, redko finih zrnca bele sljude; trda; žganje: zaporedno menjavanje redukcijske – oksidacijske – redukcijske atmosfere.

**K8a:** Drobnozrnata lončarska masa z vključki: obilno srednje velikih zrnca kalcita, redko srednje velikih zrnca groga, redko finih zrnca bele sljude; trda; žganje: oksidacijsko, v končni fazi vzpostavljen proces dimljenja.

**K8b:** Drobnozrnata lončarska masa z vključki: obilno srednje velikih zrnca kalcita, redko srednje velikih zrnca groga, redko finih zrnca bele sljude; trda; žganje: redukcijsko.

**K9:** Finozrnata lončarska masa z vključki: zmerno srednje velikih zrnca kremena, redko srednje velikih zrnca groga, obilno zelo finih zrnca bele sljude; trda; žganje: redukcijsko.

**K10:** Finozrnata lončarska masa z vključki: zelo redko srednje velika zrnca kremena, redko zelo fina zrnca bele sljude; mehka; žganje: oksidacijsko.

**K11:** Grobozrnata lončarska masa z vključki: zmerno zelo velika zrnca kremena, redko srednje velika zrnca kalcita, redko zelo fina zrnca bele sljude; mehka; žganje: redukcijsko.

### Loščeno posodje

**N1:** Finozrnata lončarska masa z redkimi vključki zelo finih zrnca železovih oksidov; trda; žganje: oksidacijsko.

**N1a:** Finozrnata lončarska masa z redkimi vključki zelo finih zrnca železovih oksidov; trda; žganje: redukcijsko, v končni fazi oksidacijsko.

**N2:** Finozrnata lončarska masa z redkimi vključki zelo finih zrnca kalcita in bele sljude; trda; žganje: redukcijsko.

**N2a:** Finozrnata lončarska masa z redkimi vključki zelo finih zrnca kalcita in bele sljude; trda; žganje: redukcijsko, v končni fazi vzpostavljena oksidacijska atmosfera.

**N2b:** Finozrnata lončarska masa z redkimi vključki zelo finih zrnca kalcita in bele sljude; trda; žganje: oksidacijsko, v končni fazi vzpostavljen proces dimljenja.

**N2c:** Finozrnata lončarska masa z redkimi vključki zelo finih zrnca kalcita in bele sljude; trda; žganje: nepopolno oksidacijsko.

**N2d:** Finozrnata lončarska masa z redkimi vključki zelo finih zrnca kalcita in bele sljude; trda; žganje: oksidacijsko.

**N3:** Finozrnata lončarska masa z zelo redkimi vključki zelo zelo finih zrnca bele sljude; trda; žganje: oksidacijsko.

**N4:** Finozrnata lončarska masa z vključki: zmerno srednje velikih zrnca groga, redko fina zrnca kalcita; trda; žganje: oksidacijsko.

**N5:** Finozrnata lončarska masa z vključki: zmerno srednje velikih zrnca groga, redko fina zrnca železovih oksidov in kalcita; trda; žganje: oksidacijsko.

**N5a:** Finozrnata lončarska masa z vključki: zmerno srednje velikih zrnca groga, redko fina zrnca železovih oksidov in kalcita; trda; žganje: nepopolno oksidacijsko.



**N6:** Finozrnata lončarska masa z redkimi vključki finih zrn železovih oksidov in finih zrn groga; trda; žganje: oksidacijsko.

**N7:** Finozrnata lončarska masa brez vključkov; zelo trda; žganje: oksidacijsko.

**N8:** Zelo fino zrnata lončarska masa z redkimi vključki zelo finih zrn železovih oksidov; zelo trda; žganje: oksidacijsko.

**N9:** Zelo fino zrnata lončarska masa brez vključkov; mehka; žganje: oksidacijsko.

### **Pečnice**

**P1:** Drobnozrnata lončarska masa z vključki: obilno srednje velikih zrn železovih oksidov, zmerno srednje velikih zrn groga, zmerno drobnih zrn kremenca, redko srednje velikih zrn kalcita; trda; žganje: oksidacijsko.

**P2:** Drobnozrnata lončarska masa z vključki; obilno drobnih zrn kremenca, zmerno drobnih zrn železovih oksidov, redko drobna zrnca kalcita; trda; žganje: oksidacijsko.

**P3:** Drobnozrnata lončarska masa z vključki: zmerno srednje velika zrnca kremenca, zmerno drobnih zrn železovih oksidov, redko drobna zrnca groga in kalcita; trda; žganje: oksidacijsko.

**P4:** Drobnozrnata lončarska masa z vključki: obilno srednje velikih in drobnih zrn groga, redko drobnih zrn železovih oksidov, redko finozrnata bela sljuda; trda; žganje: oksidacijsko.

**P5:** Finozrnata lončarska masa z vključki: redko drobna zrnca groga in zelo redko zelo fina zrnca bele sljude; trda; žganje: oksidacijsko. P5: Finozrnata lončarska masa z vključki: redko drobna zrnca groga in zelo redko zelo fina zrnca bele sljude; trda; žganje: oksidacijsko.

**1 SE 5, kv. F8, PN 641, inv. št. PMC NV 403**

Lonec, dva odlomka ustja z ostenjem, K1a, hrapava zunanja in notranja površina sive barve, okr.: plitek vodoraven žleb na ramenu, pr. u. 19,6 cm, ohr. v. 4 cm.

**2 SE 5, kv. E8, PN 581, inv. št. PMC NV 404**

Lonec, odlomek ustja z ostenjem, K4a, hrapava zunanja in notranja površina temno sive barve, okr.: vodoravne žlebljene linije v pasovih na prehodu v rame, pr. u. 15,6 cm, ohr. v. 5,1 cm.

**3 SE 5, kv. E7, PN 619, inv. št. PMC NV 405**

Lonec, odlomek ustja z ostenjem, K9, zaglajena zunanja in notranja površina sive barve z ožganimi ostanki, pr. u. 18 cm, ohr. v. 7,2 cm.

**4 SE 5, kv. E8, PN 650, inv. št. PMC NV 406**

Lonec, dva odlomka ustja z ostenjem, K8, zaglajena zunanja in hrapava notranja površina zelo temno sive barve, pr. u. 26,4 cm, ohr. v. 4,5 cm.

**5 SE 5, kv. E7, PN 649, inv. št. PMC NV 460**

Lonec?, odlomek ustja s trakastim ročajem, K3, zaglajena zunanja in notranja površina bledo oker barve, pr. u. 22,8 cm, ohr. v. 9,8 cm.

**6 SE 5, kv. E7, PN 588, inv. št. PMC NV 408**

Lonec, dva odlomka ustja z ostenjem, K2, brisana zunanja in notranja površina bledo oker barve z ožganim notranjim robom ustja in ramena, pr. u. 15,6 cm, ohr. v. 3,9 cm.

**7 SE 5, kv. D7, PN 359, inv. št. PMC NV 409**

Lonec, odlomek ustja z ostenjem, K1, zaglajena zunanja površina svetlo oker barve z ožganimi ostanki in hrapava notranja površina svetlo oker barve, pr. u. 19,6 cm, ohr. v. 2,4 cm.

**8 SE 5, kv. E7, PN 368, inv. št. PMC NV 410**

Lonec, odlomek ustja z ostenjem, K2, zaglajena zunanja in notranja površina bledo oker barve, v notranjosti temnejše lise, pr. u. 18 cm, ohr. v. 2,5 cm.

**9 SE 5, kv. D7, PN 626, inv. št. PMC NV 411**

Lonec, dva odlomka ustja z ostenjem, K2, zaglajena zunanja in notranja površina oker barve, vodoraven žleb na ramenu, pr. u. 21 cm, ohr. v. 3,5 cm.

**10 SE 5, kv. E8, PN 612, inv. št. PMC NV 412**

Lonec z izlivom, odlomek ustja z ostenjem, K7a, zaglajena zunanja in notranja površina bledo oker barve s temno rjavimi lisami, vodoraven žleb na ramenu, pr. u. 10,6 cm, ohr. v. 2,7 cm.

**11 SE 5, kv. D7, PN 628, inv. št. PMC NV 413**

Lonec, šest odlomkov ustja in ostenja, K6a, zaglajena zunanja in notranja površina temno sive barve, pr. u. 18,4 cm, ohr. v. 2,8 cm.

**12 SE 5, kv. E7, PN 591, inv. št. PMC NV 414**

Lonec, odlomek ustja z ostenjem, K4, zaglajena zunanja in hrapava notranja površina rjavkaste in oker barve z ožganim robom ustja, pr. u. 17 cm, ohr. v. 2,6 cm.

**13 SE 5, kv. E7, PN 597, inv. št. PMC NV 415**

Lonec, odlomek ustja z ostenjem, K2, zaglajena zunanja površina rjave barve z ožganim robom ustja in zaglajena notranja površina svetlo oker barve, pr. u. 18 cm, ohr. v. 3,9 cm.

**14 SE 5, kv. F8, PN 632, inv. št. PMC NV 416**

Lonec z izlivom, odlomek ustja z ostenjem, K4, zaglajena zunanja površina in hrapava notranja površina bledo rjave barve z ožganim zunanjim in notranjim robom ustja ter ostanki smole, okr.:

na ramenu dve bolj vidni in ena slabo ohranjena slikana vodoravna linija opečnato rdeče barve, pr. u. 15 cm, ohr. v. 3,1 cm.



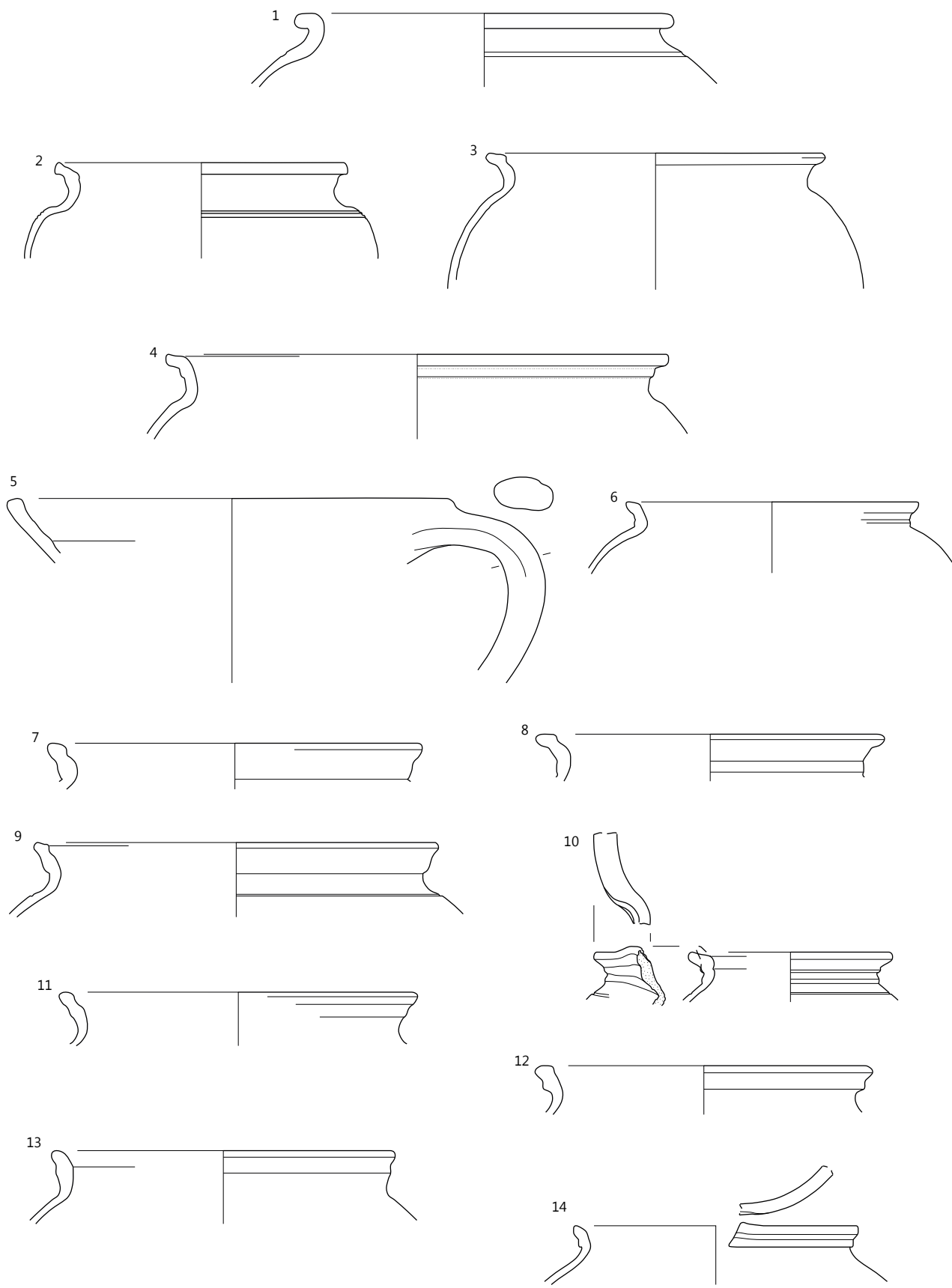

SE 5; merilo 1:3.

**15 SE 5, kv. E7, PN 620, inv. št. PMC NV 417**

Lonec, odlomek ustja z ostenjem, K6a, zaglajena zunanja površina in hrapava notranja površina sive in oker barve, pr. u. 17,1 cm, ohr. v. 5,7 cm.

**16 SE 5, kv. E8, PN 653, inv. št. PMC NV 418**

Lonec, odlomek ustja z ostenjem, K2b, zaglajena zunanja in notranja površina svetlo oker barve z ožganimi sivimi lisami na zunanji in notranji površini, dva vodoravna žleba na ramenu, pr. u. 15,8 cm, ohr. v. 3,3 cm.

**17 SE 5, kv. D7, PN 596, inv. št. PMC NV 419**

Lonec, odlomek ustja z ostenjem, K9, zaglajena zunanja in hrapava notranja površina sive barve z ožganimi ostanki, pr. u. 18,8 cm, ohr. v. 5,2 cm.

**18 SE 5, kv. E8, PN 606, inv. št. PMC NV 420**

Lonec, odlomek ustja z ostenjem in trakastim ročajem, K2, zglajena zunanja in notranja površina svetlo bledo rjave oker barve, pr. u. 17,2 cm, ohr. v. 6 cm.

**19 SE 5, kv. D–E7, PN 631 = 363, inv. št. PMC NV 421**

Lonec, štiri odlomki ustja z ostenjem, K2, zaglajena zunanja in hrapava notranja površina sive in oker barve, na zunanji površini vidni ožgani ostanki, pr. u. 15,6 cm, ohr. v. 4,8 cm.

**20 SE 5, kv. D7, PN 637, inv. št. PMC NV 422**

Lonec, dva odlomka ustja z ostenjem, K3, zaglajena zunanja in notranja površina oker barve z ožganim robom ustja, plitek vodoraven žleb na ramenu, pr. u. 18 cm, ohr. v. 2,5 cm.

**21 SE 5, kv. E7, PN 587, inv. št. PMC NV 423**

Lonec, trije odlomki ustja z ostenjem, K1, zaglajena zunanja površina in hrapava notranja površina rjave barve, okr.: vodoraven žleb na ramenu, pr. u. 19 cm, ohr. v. 3,1 cm.

**22 SE 5, kv. F8, PN 634, inv. št. PMC NV 424**

Lonec, odlomek ustja z ostenjem, K2, zaglajena zunanja in notranja površina svetle blede oker barve z ožganim zunanjim robom ustja in deloma na ramenu, okr.: vodoraven žleb na ramenu, pr. u. 20,8 cm, ohr. v. 4,8 cm.

**23 SE 5, kv. E7, PN 583, inv. št. PMC NV 425**

Lonec, trije odlomki ustja z ostenjem, K1, zaglajena zunanja površina in hrapava notranja površina oker barve, okr.: vodoraven žleb na ramenu, pr. u. 18,3 cm, ohr. v. 3,1 cm.

**24 SE 5, kv. E7, PN 576, inv. št. PMC NV 426**

Lonec, odlomek ustja z ostenjem, K2, zaglajena zunanja in notranja površina svetlo oker barve, dva plitka vodoravna žlebova na ramenu, pr. u. 21 cm, ohr. v. 6,1 cm.

**25 SE 5, kv. E8, PN 659, inv. št. PMC NV 427**

Lonec, odlomek ustja z ostenjem, K6b, zaglajena zunanja in notranja površina blede svetlo oker barve z delno ožganim notranjim robom ustja, zelo plitek vodoraven žleb na ramenu, pr. u. 17 cm, ohr. v. 4,5 cm.

**26 SE 5, kv. D7, PN 633 = 357, inv. št. PMC NV 428**

Lonec, dva odlomka ustja z ostenjem, K2a, zaglajena zunanja površina sive barve in zaglajena notranja površina rjave barve, vodoraven žleb na ramenu, pr. u. 18 cm, ohr. v. 3,4 cm.

**27 SE 5, kv. D7, PN 358, inv. št. PMC NV 429**

Lonec, odlomek ustja, K2c, hrapava zunanja in notranja površina svetlo oker barve, pr. u. 25 cm, ohr. v. 2,5 cm.

**28 SE 5, kv. E8, PN 658, inv. št. PMC NV 430**

Lonec, odlomek ustja z ostenjem, K1b, zaglajena zunanja in hrapava notranja površina svetlo oker barve, pr. u. 24 cm, ohr. v. 3,4 cm.

**29 SE 5, kv. E8, PN 656, inv. št. PMC NV 431**

Lonec, odlomek ustja z ostenjem, K1, zaglajena zunanja in notranja površina svetlo oker barve, plitek vodoraven žleb na ramenu, pr. u. 16,4 cm, ohr. v. 3,5 cm.

**30 SE 5, kv. F8, PN 624, inv. št. PMC NV 432**

Lonec, odlomek ustja z ostenjem, K2b, zaglajena zunanja in notranja površina oker barve, vodoraven žleb na ramenu, pr. u. 19,2 cm, ohr. v. 3,2 cm.

**31 SE 5, kv. F8, PN 615, inv. št. PMC NV 433**

Lonec, dva odlomka ustja z ostenjem, K6a, zaglajena zunanja in notranja površina rjave barve z ožganimi ostanki na notranji površini, vodoraven žleb na ramenu, pr. u. 21,8 cm, ohr. v. 2,9 cm.

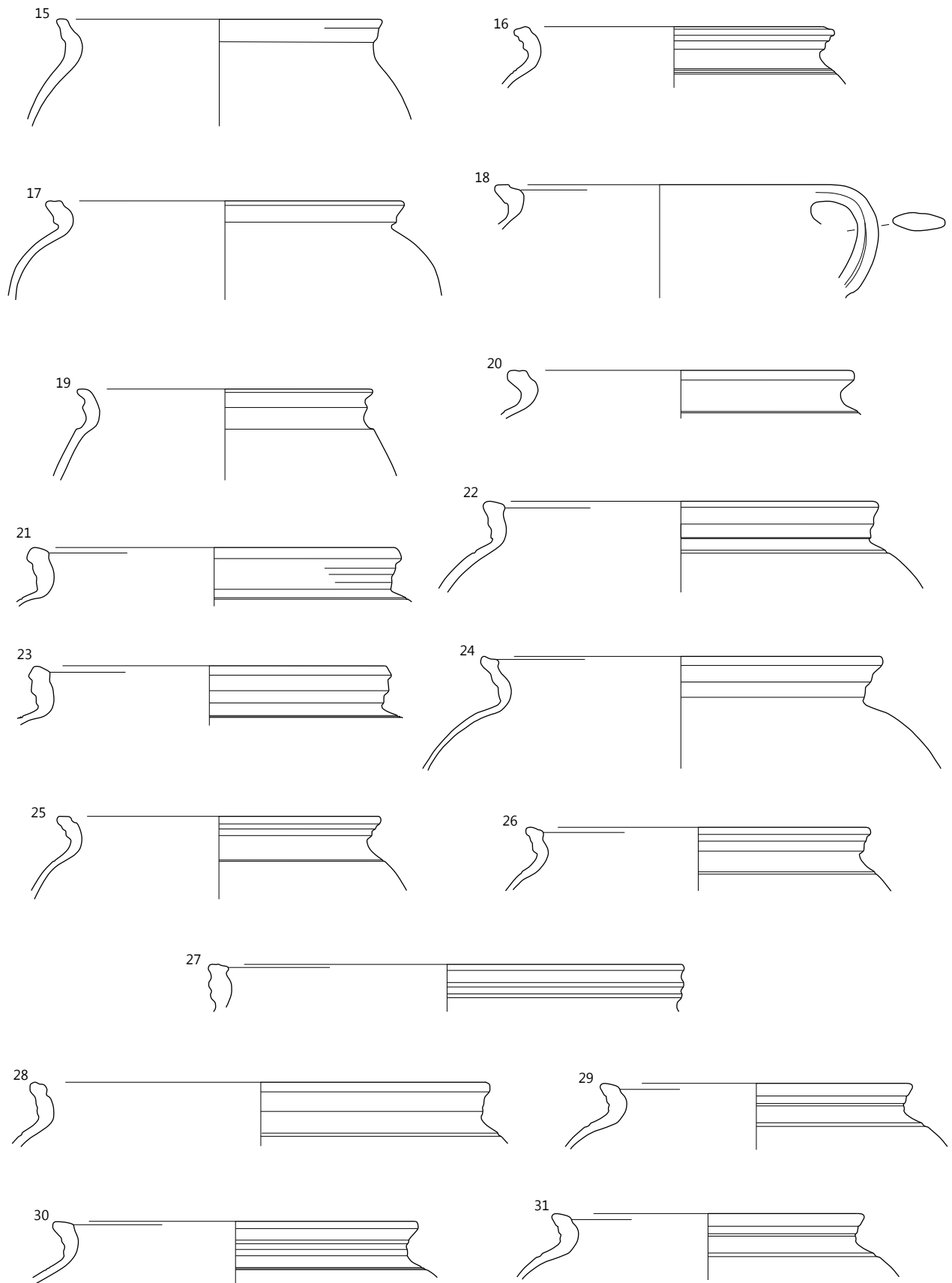

SE 5; merilo 1:3.

**32 SE 5, kv. F8, PN 616, inv. št. PMC NV 434**

Lonec, trije odlomki ustja z ostenjem, K7b, zaglajena zunanja in notranja površina svetlo rjave barve z obilnimi ožganimi ostanki na zunanji površini in notranjem robu ustja, vodoraven žleb na ramenu, pr. u. 13 cm, ohr. v. 3,3 cm.

**33 SE 5, kv. E7, PN 604, inv. št. PMC NV 435**

Lonec, odlomek ustja z ostenjem, K1, zaglajena zunanja in notranja površina svetlo oker barve z ožganimi ostanki na trebuhu, plitek vodoraven žleb na ramenu. Morda ista posoda kot PN 656?, pr. u. 19 cm, ohr. v. 3,6 cm.

**34 SE 5, kv. E7, PN 605, inv. št. PMC NV 436**

Lonec, odlomek ustja z ostenjem, K1a, zaglajena zunanja in notranja površina svetlo rjave barve, pr. u. 23,2 cm, ohr. v. 3,5 cm.

**35 SE 5, kv. E8, PN 582, inv. št. PMC NV 437**

Lonec, odlomek ustja z ostenjem, K1b, zaglajena zunanja in notranja površina svetlo rjave barve, plitek vodoraven žleb na ramenu, pr. u. 19,6 cm, ohr. v. 4,4 cm.

**36 SE 5, kv. F8, PN 625, inv. št. PMC NV 438**

Lonec, dva odlomka ustja z ostenjem, K2 z organskimi vključki, zaglajena zunanja in notranja površina blede svetlo oker barve, trije vodoravni žlebi na ramenu, pr. u. 20 cm, ohr. v. 4,1 cm.

**37 SE 5, kv. D7, PN 639, inv. št. PMC NV 439**

Lonec, trije odlomki ustja z ostenjem, K1a, zaglajena zunanja in notranja površina rjave barve, zelo plitki vodoravni žlebovi na ramenu, pr. u. 16,6 cm, ohr. v. 3 cm.

**38 SE 5, kv. E7, PN 644, inv. št. PMC NV 440**

Lonec, trije odlomki ustja z ostenjem, K1b, zaglajena zunanja in notranja površina oker barve, plitek vodoraven žleb na ramenu, pr. u. 20,2 cm, ohr. v. 3,7 cm.

**39 SE 5, kv. D7, PN 635, inv. št. PMC NV 441**

Lonec, štiri odlomki ustja z ostenjem, K7b, zaglajena zunanja in notranja površina temno sive barve, pr. u. 13,8 cm, ohr. v. 3,1 cm.

**40 SE 5, kv. E7, PN 584, inv. št. PMC NV 442**

Lonec, odlomek ustja z ostenjem, K2, zaglajena zunanja in notranja površina svetlo oker barve z ožganimi sivimi lisami na zunanji in notranji površini, pr. u. 24 cm, ohr. v. 2,9 cm.

**41 SE 5, kv. E7, PN 364, inv. št. PMC NV 443**

Lonec, odlomek ustja z ostenjem, K7b, zaglajena zunanja in notranja površina oker barve z ožganim temno sivim robom ustja, pr. u. 15,4 cm, ohr. v. 2,3 cm.

**42 SE 5, kv. E7, PN 645, inv. št. PMC NV 444**

Lonec, odlomek ustja z ostenjem, K1, hrapava zunanja in notranja površina svetlo oker barve, vodoraven žleb na ramenu, pr. u. 22,2 cm, ohr. v. 6 cm.

**43 SE 5, kv. E8, PN 600, inv. št. PMC NV 445**

Lonec, trije odlomki ustja z ostenjem, K7, zaglajena zunanja in notranja površina oker barve, pr. u. 24,4 cm, ohr. v. 3,6 cm.

**44 SE 5, kv. E7, PN 589, inv. št. PMC NV 446**

Lonec, dva odlomka ustja z ostenjem, K7a, zaglajena zunanja in notranja površina temno rjave barve, vodoraven žleb na ramenu, pr. u. 19,6 cm, ohr. v. 4,4 cm.

**45 SE 5, kv. E7, PN 601, inv. št. PMC NV 447**

Lonec, štiri odlomki ustja z ostenjem, K2, zaglajena notranja in zunanja površina oker barve z deloma ožganim zunanjim robom ustja, okr.: dva plitka vodoravna žleba na ramenu, pr. u. 21,3 cm, ohr. v. 6,3 cm.

**46 SE 5, kv. F8, PN 630, inv. št. PMC NV 448**

Lonec z izlivom, odlomek ustja z ostenjem, K2b, zaglajena zunanja površina temno sive barve z ožganimi ostanki, zaglajena notranja površina oker barve, okr.: plitka kanelura na ramenu, ohr. dl. 9 cm, ohr. v. 3,5 cm.

**47 SE 5, kv. E7, PN 586, inv. št. PMC NV 449**

Lonec, pet odlomkov ustja z ostenjem, K6, hrapava zunanja in notranja površina temno sive barve, pr. u. 21,2 cm, ohr. v. 4,1 cm.

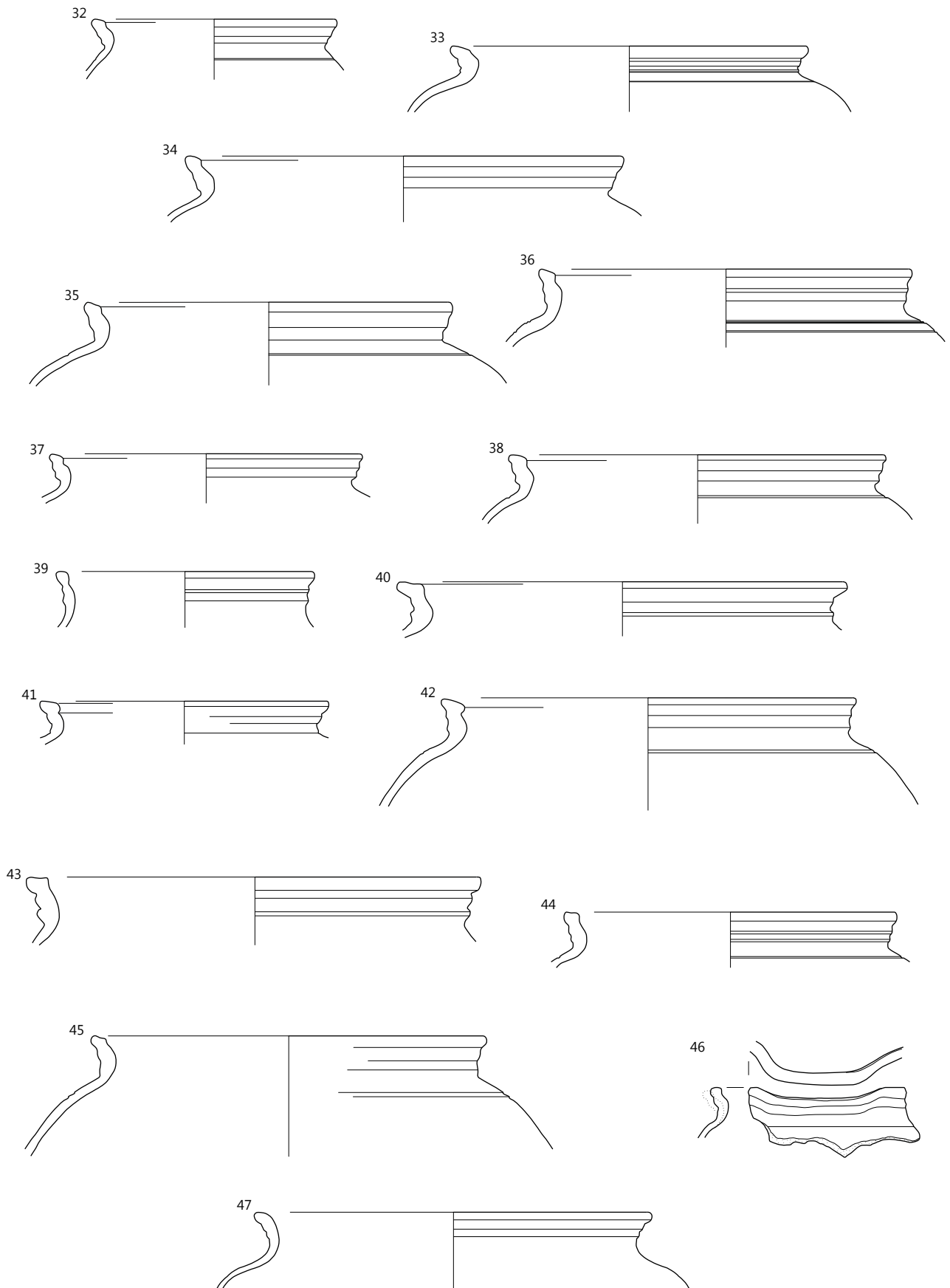

SE 5; merilo 1:3.

**48** SE 5, kv. E7, PN 621, inv. št. PMC NV 407

Lonec, odlomek ustja z ostenjem, K2, zaglajena notranja in zunanja površina svetlo bledo oker barve z močno ožganimi ostanki na vratu in ramenu, pr. u. 17,1 cm, ohr. v. 5,7 cm.

**49** SE 5, kv. D6, PN 345, inv. št. PMC NV 451

Lonec, odlomek ustja z ostenjem, K8, hrapava zunanja in notranja površina zelo temno sive barve, pr. u. 24 cm, ohr. v. 2,9 cm.

**50** SE 5, kv. D–E 7, PN 643, inv. št. PMC NV 450

Lonec, odlomek ustja z ostenjem in štirje odlomki rahlo vbočenega dna z ostenjem, K6, zaglajena zunanja in notranja površina svetlo sive barve, pr. u. 21,6 cm, rek. v. 21 cm.

**51** SE 5, kv. E8, PN 579, inv. št. PMC NV 452

Lonec, dva odlomka ustja z ostenjem, K6a, zaglajena zunanja in notranja površina zelo temno sive barve, na zunanji površini ožgani ostanki, pr. u. 17,2 cm, ohr. v. 4,5 cm.

**52** SE 5, kv. E7, PN 592, inv. št. PMC NV 453

Lonec, odlomek ustja z ostenjem, K6a, zaglajena zunanja in hrapava notranja površina zelo temno sive barve z ožganimi ostanki, pr. u. 16,4 cm, ohr. v. 4,8 cm.

**53** SE 5, kv. E8, PN 651, inv. št. PMC NV 455

Lonec, odlomek ustja z ostenjem, K4, zaglajena zunanja in notranja površina svetlo oker barve z ožganimi sivimi lisami na zunanji in notranji površini, okr.: plitek vodoraven žleb na trebuhu, pr. u. 16,2 cm, ohr. v. 6,2 cm.

**54** SE 5, kv. E8, PN 609, inv. št. PMC NV 459

Lonec, odlomek ustja z ostenjem in trakastim roč., K1, hrapava zunanja in notranja površina oker barve, pr. u. 15,9 cm, ohr. v. 3 cm.

**55** SE 5, kv. E8, PN 657, inv. št. PMC NV 456

Lonec, odlomek ustja z ostenjem, K4a, zaglajena zunanja površina svetlo oker barve in hrapava notranja površina temno sive barve, trije plitki vodoravni žlebovi na ramenu, pr. u. 21,8 cm, ohr. v. 3,5 cm.

**56** SE 5, kv. D7, PN 613=617, inv. št. PMC NV 458

Lonec, štirje odlomki ustja z ostenjem, K2b, zaglajena zunanja in notranja površina rjave barve z oblinimi črnimi ožganimi ostanki na zunanji površini in na notranjem robu ustja, pr. u. 16,4 cm, ohr. v. 2,9 cm.

**57** SE 5, kv. E7, PN 640, inv. št. PMC NV 459

Lonec, odlomek ustja z ostenjem, K4b, zaglajena zunanja in notranja površina bledo svetlo oker barve z ostanki ožganega po celotni zunanji površini in deloma v notranji površini, pr. u. 14,6 cm, ohr. v. 5,8 cm.

**58** SE 5, kv. D7, PN 599, inv. št. PMC NV 454

Lonec, odlomek ustja in ostenja, K2, zaglajena zunanja in notranja površina oker barve, dva vodoravna žleba na ramenu, pr. u. 19,4 cm, ohr. v. 3,5 cm.

**59** SE 5, kv. E8, PN 654, inv. št. PMC NV 461

Lonec, odlomek ustja z ostenjem, K1, zaglajena zunanja in notranja površina temno rjave barve, dva vodoravna žleba na ramenu, pr. u. 18 cm, ohr. v. 4 cm.

**60** SE 5, kv. E8, PN 608, inv. št. PMC NV 462

Lonec, trije odlomki ustja z ostenjem, K2, zaglajena zunanja in notranja površina svetlo sive in oker barve z ožganimi ostanki na zunanji površini, na ramenu slabo ohranjena slikana vodoravna linija opečnato rdeče barve, 19,2 cm, ohr. v. 4,8 cm.



**61** SE 5, kv. E7–8, PN 627, inv. št. PMC NV 463

Lonec, pet odlomkov ustja z ostenjem, K9, zaglajena zunanja in hrapava notranja površina rjave barve z ožganimi ostanki na zunanji površini, pr. u. 18 cm, ohr. v. 8 cm.



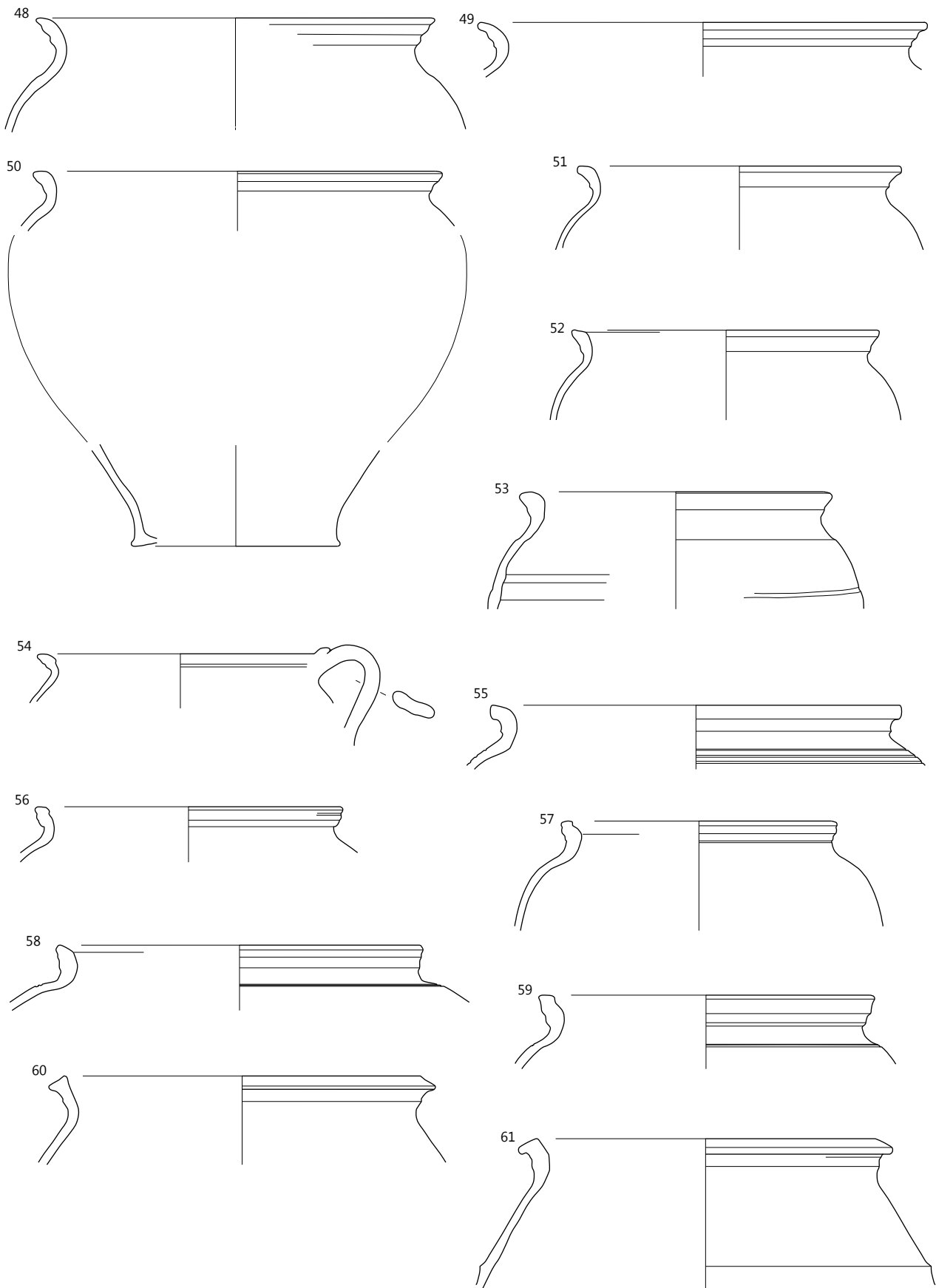

SE 5; merilo 1:3.

**62 SE 5, kv. E7, PN 580, inv. št. PMC NV 464**

Lonec, odlomek ustja z ostenjem, K4, zaglajena zunanja in notranja površina oker barve z ožganim robom ustja, pr. u. 17,8 cm, ohr. v. 5,8 cm.

**63 SE 5, kv. D7, PN 610, inv. št. PMC NV 465**

Lonec, dva odlomka ustja z ostenjem, K1, zaglajena zunanja in notranja površina temno rjave barve, vodoraven žleb na ramenu, pr. u. 20 cm, ohr. v. 4,5 cm.

**64 SE 5, kv. E7, PN 602, inv. št. PMC NV 466**

Lonec, odlomek ustja z ostenjem, K10, zaglajena zunanja in notranja površina oker barve z ožganim robom ustja, pr. u. 11,4 cm, ohr. v. 3,4 cm.

**65 SE 5, kv. E7, PN 365, inv. št. PMC NV 467**

Lonec, odlomek ustja z ostenjem, K1, zaglajena zunanja in hrapava notranja površina sive in oker barve z ožganimi ostanki na zunanji površini in po robu ustja, pr. u. 14,8 cm, ohr. v. 2 cm.

**66 SE 5, kv. E7, PN 367, inv. št. PMC NV 468**

Lonec, odlomek ustja z ostenjem, K2, zaglajena zunanja in notranja površina blede oker barve z ožganim zunanjim robom ustja, pr. u. 17,4 cm, ohr. v. 1,9 cm.

**67 SE 5, kv. E7, PN 648, inv. št. PMC NV 469**

Lonec z izlivom, odlomek ustja z ostenjem, K3, zaglajena zunanja in notranja površina oker barve, vodoraven žleb na ramenu, pr. u. 14,4 cm, ohr. v. 3 cm.

**68 SE 5, kv. D7, PN 611, inv. št. PMC NV 470**

Lonec, dva odlomka ustja z ostenjem, K3a, hrapava zunanja in notranja površina temno sive barve, vodoraven žleb na prehodu ustja v rame, trije vodoravni žlebovi na ramenu, pr. u. 24,8 cm, ohr. v. 4,6 cm.

**69 SE 5, kv. E8, PN 585, inv. št. PMC NV 471**

Lonec, odlomek ustja z ostenjem, K2, zaglajena zunanja površina rjave barve z ožganim robom ustja in hrapava notranja površina oker barve, dva vodoravna žleba na ramenu, pr. u. 14,8 cm, ohr. v. 3,7 cm.

**70 SE 5, kv. D7, PN 350, inv. št. PMC NV 472**

Lonec, odlomek ustja z ostenjem, K3, zaglajena zunanja in notranja površina sivkasto oker barve z ožganim robom ustja, pr. u. 21 cm, ohr. v. 2,9 cm.

**71 SE 5, kv. E7, PN 646, inv. št. PMC NV 473**

Lonec, odlomek ustja in ostenja s trakastim ročajem, K4, zaglajena zunanja in notranja površina svetlo oker barve, okr.: slabo ohranjena slikana vodoravna linija opečnato rdeče barve, pr. u. 14 cm, ohr. v. 4,7 cm.

**72 SE 5, kv. E7, PN 603, inv. št. PMC NV 474**

Lonec, odlomek ustja z ostenjem, K2, zaglajena zunanja in notranja površina oker barve z ožganim robom ustja, vodoraven žleb na ramenu, pr. u. 14,8 cm, ohr. v. 4,1 cm.

**73 SE 5, kv. F7, PN 642, inv. št. PMC NV 475**

Posoda, dva odlomka ustja z ostenjem, K5, hrapava zunanja in notranja površina oker barve, tik pod ustjem dve luknji, pr. u. 18,4 cm, ohr. v. 4,7 cm.

**74 SE 5, kv. E8, PN 667, inv. št. PMC NV 476**

Lonec, odlomek dna z ostenjem, K2, zaglajena zunanja in notranja površina oker barve, pr. d. 7,8 cm, ohr. v. 7 cm.

**75 SE 5, kv. E8, PN 668, inv. št. PMC NV 477**

Posoda, odlomek dna z ostenjem, K6d, groba zunanja in notranja površina oker barve s sivimi ožganimi lisami na zunanji površini, pr. d. 7,8 cm, ohr. v. 5,4 cm.

**76 SE 5, kv. E7, PN 623, inv. št. PMC NV 478**

Posoda, sedem odlomkov ostenja, K5, zaglajena zunanja in hrapava notranja površina oker barve, okr.: vodoravno rebro, členjeno z odtisom prsta, vel. odl. 8,6 × 6 cm.

**77 SE 5, kv. E8, PN 664, inv. št. PMC NV 479**

Posoda, odlomek ostenja, K9b, zaglajena zunanja in notranja površina oker barve, na zunanji površini temno sive lise zaradi ožganosti, okr.: aplicirano vodoravno rebro, členjeno z odtisom prsta, ohr. dl. 6,5 cm, ohr. š. 5 cm.

**78 SE 5, kv. E8, PN 663, inv. št. PMC NV 480**

Posoda, odlomek ostenja, K9, zaglajena zunanja in notranja površina temno sive barve, okr.: aplicirano vodoravno rebro, členjeno z odtisom prsta, ohr. dl. 6,5 cm, ohr. š. 5 cm.

**79 SE 5, kv. E8, PN 660, inv. št. PMC NV 481**

Posoda, pet odlomkov ostenja, K6d, zaglajena zunanja in hrapava notranja površina oker barve, okr.: aplicirano vodoravno rebro, členjeno z odtisom prsta, ohr. dl. 12 cm, ohr. š. 5 cm.

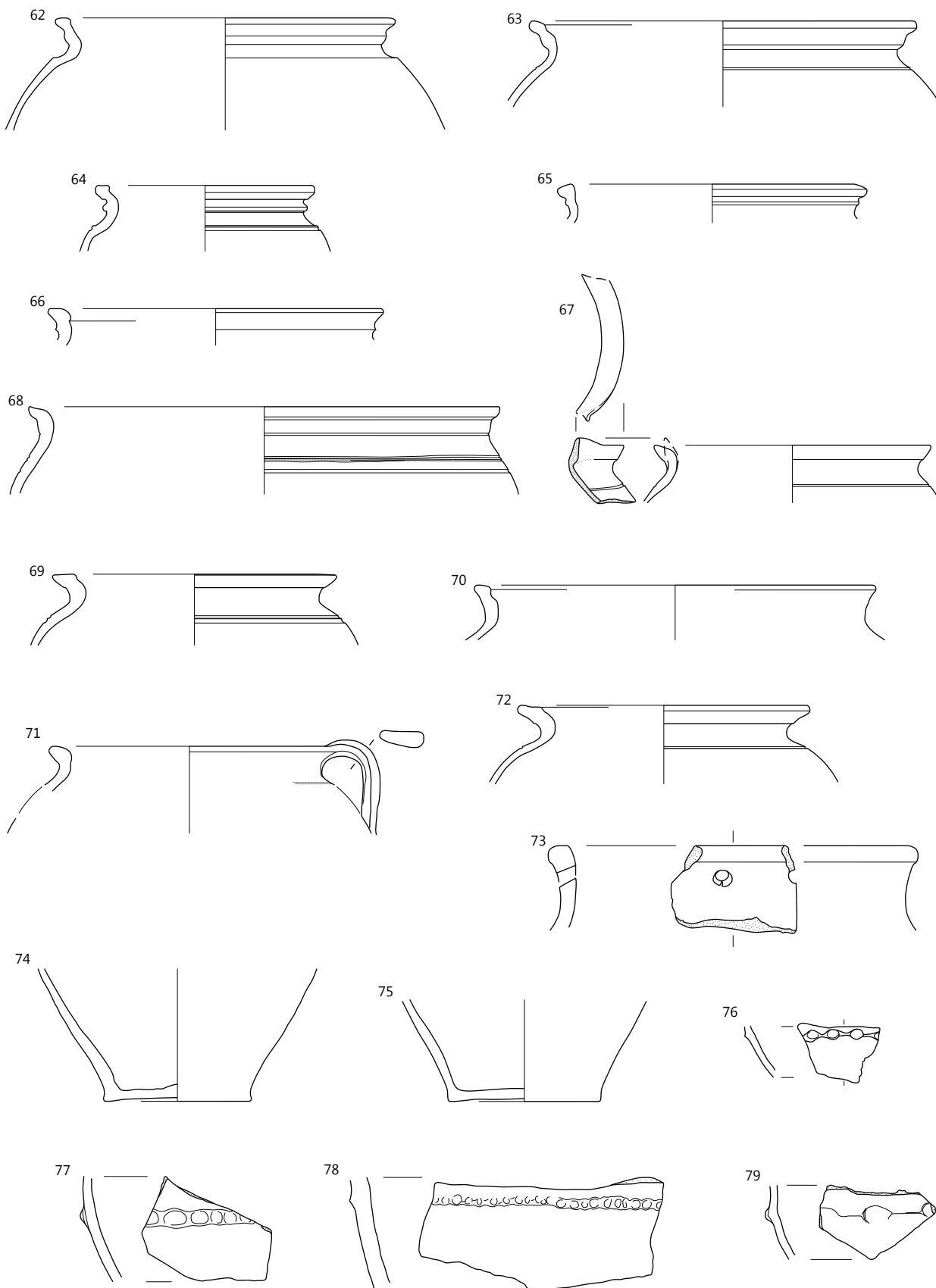

SE 5; merilo 1:3.

**80** SE 5, kv. D7, PN 348, inv. št. PMC NV 497

Skleda z izlivom; odlomek ustja z ostenjem; K9; hrapava zunanja in notranja površina temno sive barve.

**81** SE 5, kv. E7, PN 553, inv. št. PMC NV 498

Skleda z izlivom, dva odlomka ustja z ostenjem, K3b, zaglajena zunanja in notranja površina oker barve, pr. u. 29 cm, ohr. v. 7,7 cm.

**82** SE 5, kv. E7, PN 551, inv. št. PMC NV 499

Skleda, šest odlomkov ustja z ostenjem, K3a, zaglajena zunanja površina rjave barve z ožganimi ostanki, zaglajena notranja površina oker barve, pr. u. 33 cm, ohr. v. 6,5 cm.

**83** SE 5, kv. F8, PN 530, inv. št. PMC NV 488

Skleda; pet odlomkov ustja z ostenjem; K2; zaglajena zunanja in notranja površina svetlo oker barve z ožganim ustjem; pr. u. 32,4 cm, ohr. v. 6,3 cm.

**84** SE 5, kv. E8, PN 568, inv. št. PMC NV 500

Skleda z izlivom, pet odlomkov ustja z ostenjem, K3a, zaglajena zunanja in notranja površina svetlo oker barve, pr. u. 28,6 cm, ohr. v. 6,8 cm.

**85** SE 5, kv. F8, PN 547, inv. št. PMC NV 503

Skleda, odlomek ustja z izlivom in ostenjem, K6d, hrapava zunanja in notranja površina oker barve, pr. u. 46 cm, ohr. v. 12,9 cm.

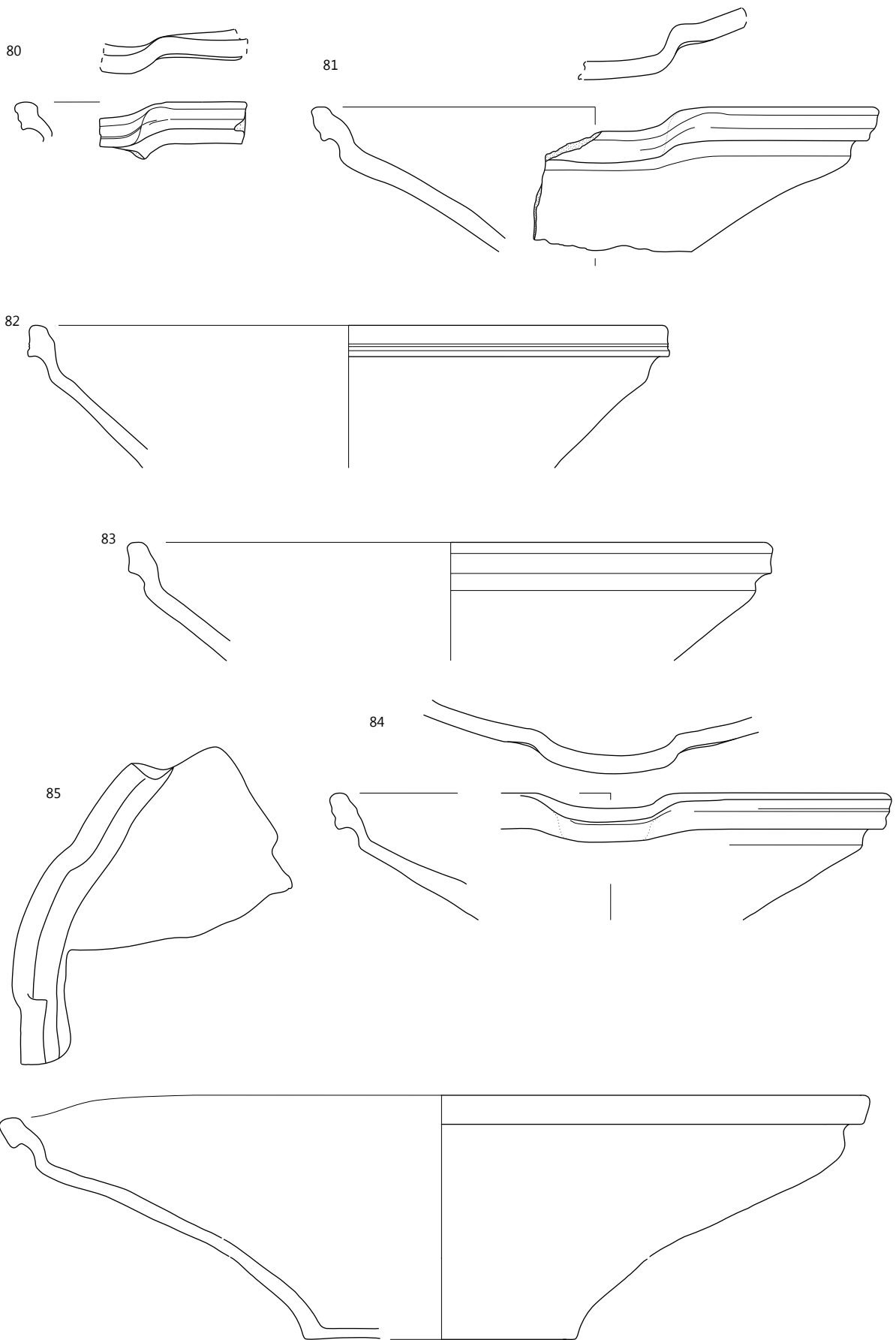

**86** SE 5, kv. E7–8, F7–8, PN 557 = 549, inv. št. PMC NV 504  
Skleda z izlivom, enajst odlomkov ustja z ostenjem, K3, hrapava zunanja in notranja površina oker barve, pr. u. 33,2 cm, ohr. v. 5,4 cm.

**87** SE 5, kv. E8, PN 537, inv. št. PMC NV 484  
Skleda; šest odlomkov ustja z ostenjem; K4b; zaglajena zunanja in notranja površina temno rjave barve z ožganimi ostanki; pr. u. 30,6 cm, ohr. v. 3,6 cm.

**88** SE 5, kv. E8, PN 531, inv. št. PMC NV 494  
Skleda; osem odlomkov ustja z ostenjem; K1b; zaglajena zunanja in hrapava notranja površina svetlo oker barve z ožganimi ostanki; pr. u. 27,6 cm, ohr. v. 4,4 cm.

**89** SE 5, kv. F7, PN 540, inv. št. PMC NV 483  
Skleda; trije odlomki ustja z ostenjem; K4; zaglajena zunanja in notranja površina oker barve; pr. u. 31,4 cm, ohr. v. 3,3 cm.

**90** SE 5, kv. D7, PN 534, inv. št. PMC NV 501  
Skleda z izlivom, šest odlomkov ustja z ostenjem, K2, hrapava zunanja in notranja površina oker barve, pr. u. 37,8 cm, ohr. v. 4,7 cm.

**91** SE 5, kv. E7, PN 622, inv. št. PMC NV 502  
Skleda; odlomek ustja z ostenjem; K2; hrapava zunanja in notranja površina oker barve; pr. u. 30,9 cm ohr. v. 3,9 cm.

**92** SE 5, kv. E7–8, PN 532, inv. št. PMC NV 490  
Skleda; štirinajst odlomkov ustja z ostenjem; K1b; hrapava zunanja in notranja površina oker barve; pr. u. 35,6 cm, ohr. v. 4,5 cm.

**93** SE 5, kv. E7, PN 574, inv. št. PMC NV 510  
Skleda, dva odlomka ustja z ostenjem, K8b, zaglajena zunanja in notranja površina temno sive do črne barve z ožganimi ostanki, pr. u. 27 cm, ohr. v. 5,2 cm.

86

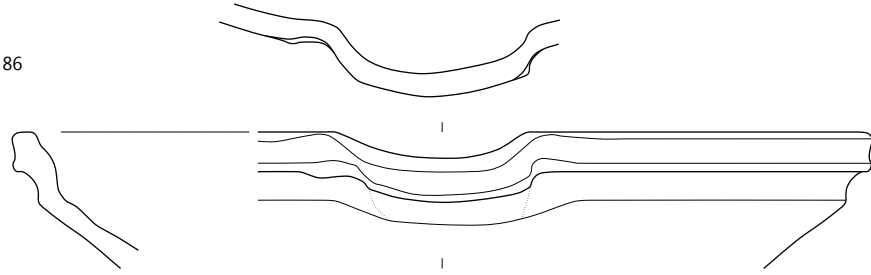

87

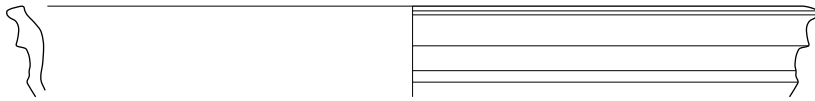

88

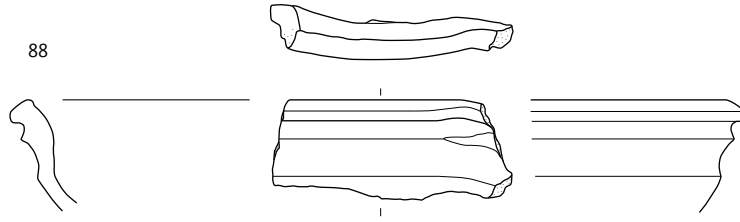

89

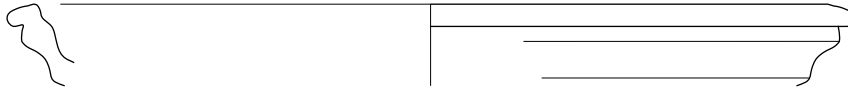

90

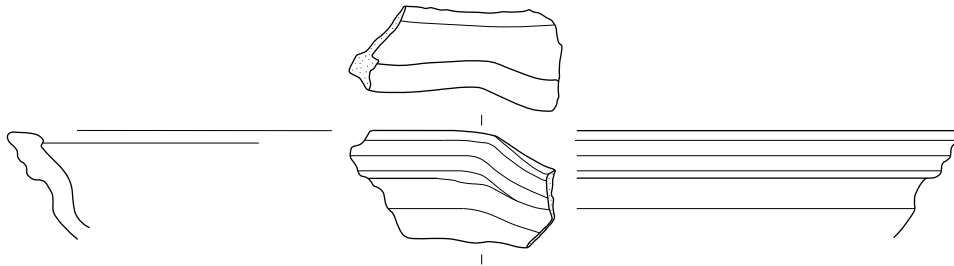

91

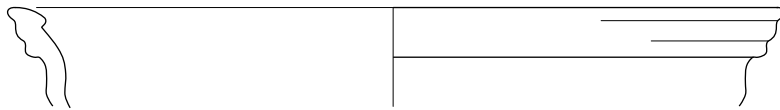

92

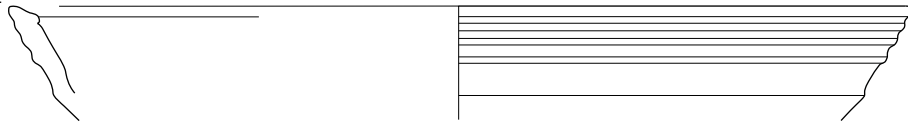

93

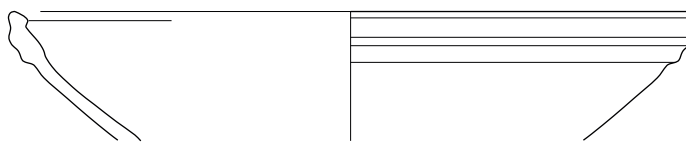

SE 5; merilo 1:3.

**94** SE 5, kv. F8, PN 545, inv. št. PMC NV 495

Skleda; dva odlomka ustja z ostenjem; K3; zaglajena zunanja in notranja površina oker barve; pr. u. 29 cm, ohr. v. 5,6 cm.

**95** SE 5, kv. E8, PN 544, inv. št. PMC NV 493

Skleda z izlivom; dva odlomka ustja z ostenjem; K3; zaglajena zunanja in hrapava notranja površina; pr. u. 29 cm, ohr. v. 3,2 cm.

**96** SE 5, kv. F8, PN 546 = 563, inv. št. PMC NV 485

Skleda; dva odlomka ustja z ostenjem; K9; hrapava zunanja in notranja površina oker barve, pr. u. 28,4 cm, ohr. v. 5,6 cm.

**97** SE 5, kv. F8, PN 535, inv. št. PMC NV 486

Skleda; odlomek ustja z ostenjem; K4; hrapava zunanja in notranja površina oker barve z ožganim zunanjim robom ustja; pr. u. 37,4 cm, ohr. v. 3,9 cm.

**98** SE 5, kv. E8, PN 538, inv. št. PMC NV 491

Skleda z izlivom; odlomek ustja z ostenjem; K2; zaglajena zunanja in notranja površina oker barve; pr. u. 37,2 cm, ohr. v. 4,6 cm.

**99** SE 5, kv. F8, PN 533, inv. št. PMC NV 492

Skleda; odlomek ustja z ostenjem; K4; zaglajena zunanja in notranja površina oker barve; pr. u. 31,2 cm, ohr. v. 7,7 cm.



**100** SE 5, kv. E7, PN 558, inv. št. PMC NV 505

Skleda, trije odlomki ustja z ostenjem, K6d, zaglajena zunanja in notranja površina oker barve, pr. u. 14 cm, ohr. v. 6 cm.

**101** SE 5, kv. E8, PN 570, inv. št. PMC NV 506

Skleda z izlivom, trije odlomki ustja z ostenjem, K1b, hrapava zunanja in notranja površina oker barve z ožganim zunanjim robom ustja, pr. u. 30 cm, ohr. v. 6 cm.



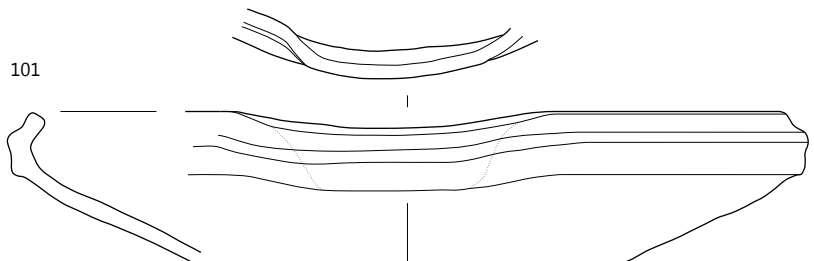
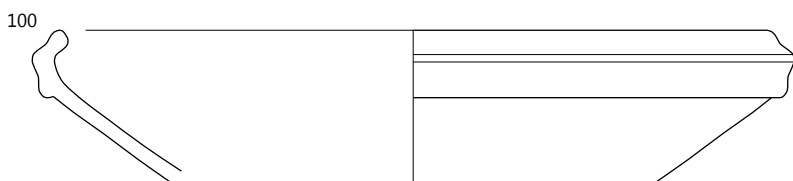
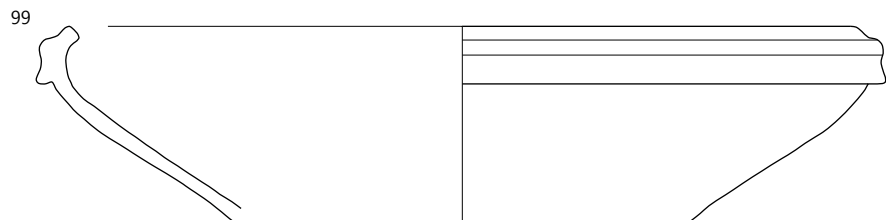
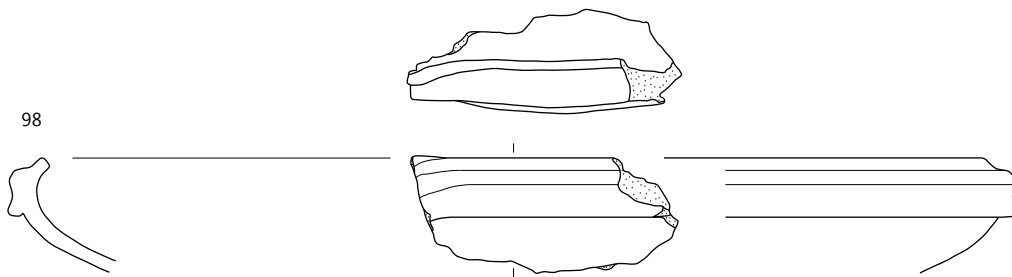
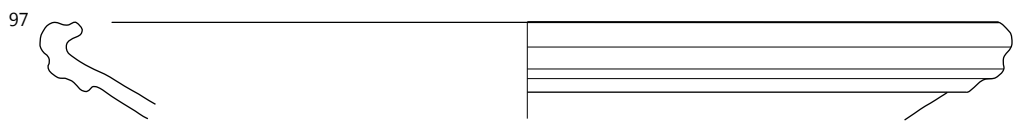
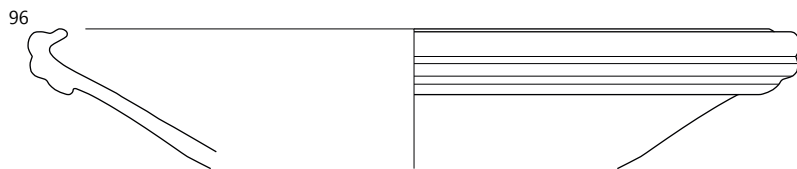
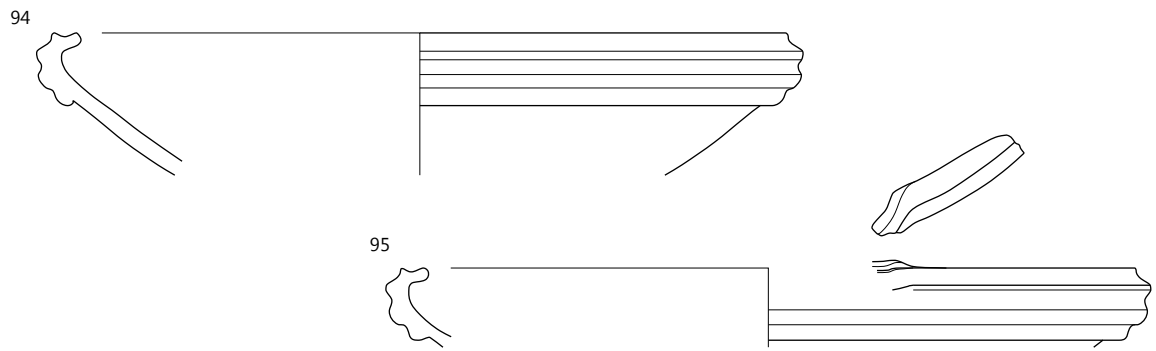

SE 5; merilo 1:3.

**102 SE 5, kv. E8, PN 559, inv. št. PMC NV 507**

Skleda z izlivom, dva odlomka ustja z ostenjem, K9a, hrapava zunanja in zaglajena notranja površina sive barve z ožganimi ostanki na notranji površini, pr. u. 28,4 cm, ohr. v. 5,3 cm.

**103 SE 5, kv. F8, PN 543, inv. št. PMC NV 512**

Skleda, trije odlomki ustja z ostenjem, K6d, hrapava zunanja in notranja površina oker barve, pr. u. 33,3 cm, ohr. v. 7,2 cm.

**104 SE 5, kv. E7, PN 575, inv. št. PMC NV 516**

Skleda, odlomek ustja z ostenjem, K9, zaglajena zunanja in notranja površina temno sive barve, pr. u. 33,8 cm, ohr. v. 4,5 cm.

**105 SE 5, kv. E8, PN 555, inv. št. PMC NV 519**

Skleda z izlivom, štirje odlomki ustja z ostenjem, K6e, delno zaglajena zunanja in notranja površina oker barve z nekaj temnejšimi ožganimi lisami na zunanji strani ustja, pr. u. 32 cm, ohr. v. 7,1 cm.

**106 SE 5, kv. E7–8, PN 529 = 542, inv. št. PMC NV 482**

Skleda; sedem odlomkov ustja z ostenjem; K2; zaglajena zunanja in hrapava notranja površina svetlo oker barve z ožganim zunanjim robom ustja; pr. u. 25,4 cm, ohr. v. 4 cm.

**107 SE 5, kv. F8, PN 541, inv. št. PMC NV 489**

Skleda; odlomek ustja z ostenjem; K9; zaglajena zunanja in notranja površina svetlo oker barve z ožganim zunanjim robom ustja; pr. u. 20 cm, ohr. v. 2,5 cm.

**108 SE 5, kv. E7, PN 536, inv. št. PMC NV 496**

Skleda; štirje odlomki ustja z ostenjem; K3; zaglajena zunanja in notranja površina svetlo sive barve z ožganim zunanjim robom ustja; pr. u. 28,4 cm, ohr. v. 3,2 cm.

**109 SE 5, kv. E7, PN 564, inv. št. PMC NV 509**

Skleda, dva odlomka ustja z ostenjem, K9b, zaglajena zunanja in notranja površina rjave barve z ožganimi ostanki, pr. u. 34,6 cm, ohr. v. 5,8 cm.

**110 SE 5, kv. E7, PN 560, inv. št. PMC NV 511**

Skleda, trije odlomki ustja z ostenjem, K3, zaglajena zunanja in notranja površina oker barve, pr. u. 30 cm, ohr. v. 3,5 cm.

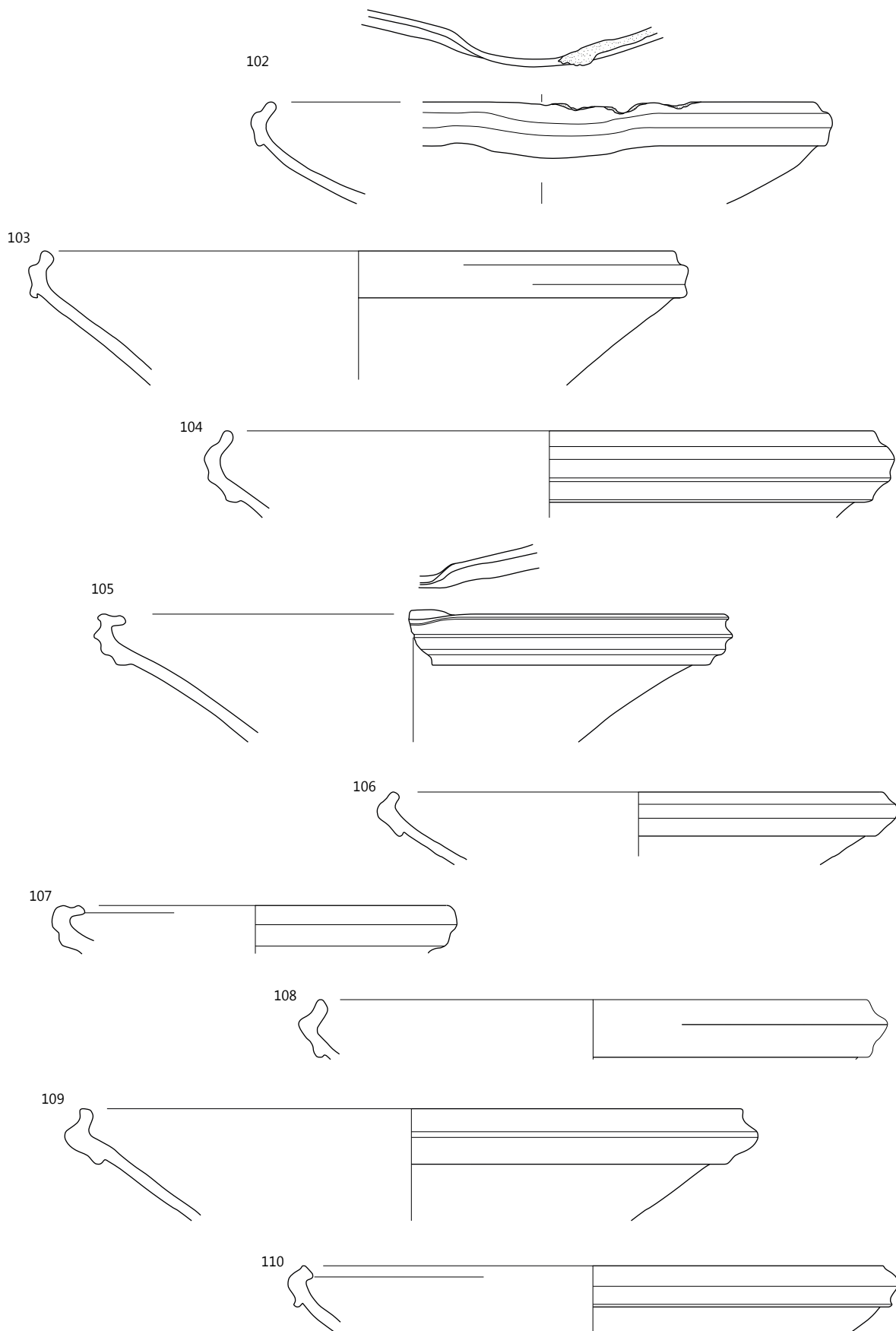

SE 5; merilo 1:3.

**111** SE 5, kv. E7, PN 572 = 567, inv. št. PMC NV 513

Skleda z izlivom, štiri odlomki ustja z ostenjem, K3, hrapava zunanja in notranja površina oker barve, pr. u. 29 cm, ohr. v. 5,8 cm.

**112** SE 5, kv. E7, PN 573 = 554, inv. št. PMC NV 514

Skleda z izlivom, šest odlomkov ustja z ostenjem, K1, zaglajena zunanja in notranja površina sivkasto rjave barve, pr. u. 29,6 cm, ohr. v. 4,3 cm.

**113** SE 5, kv. E7, PN 571, inv. št. PMC NV 515

Skleda, dva odlomka ustja z ostenjem, K9b, hrapava zunanja in notranja površina svetlo oker barve, pr. u. 27 cm, ohr. v. 3,8 cm.

**114** SE 5, kv. F8, PN 562, inv. št. PMC NV 517

Skleda, dva odlomka ustja z ostenjem, K3, hrapava zunanja in notranja površina oker barve, pr. u. 24 cm, ohr. v. 3,7 cm.

**115** SE 5, kv. E7, PN 552, inv. št. PMC NV 518

Skleda, štiri odlomki ustja z ostenjem, K6d, hrapava zunanja in notranja površina svetlo oker barve, pr. u. 28,8 cm, ohr. v. 4,5 cm.

**116** SE 5, kv. E7, PN 569, inv. št. PMC NV 508

Skleda, osem odlomkov ustja z ostenjem, K7, zaglajena zunanja in notranja površina oker barve, na prehodu ustja v ostenje okrogla luknja premera 1 cm, pr. u. 19,2 cm, ohr. v. 3 cm.

**117** SE 5, kv. E8, PN 539 = 565, inv. št. PMC NV 487

Skleda; štiri odlomki ustja z ostenjem; K4; zaglajena zunanja in hrapava notranja površina svetlo oker barve; pr. u. 24 cm, ohr. v. 5,1 cm.

**118** SE 5, kv. E8, PN 671, inv. št. PMC NV 520

Pokrov, odl. gumbastega držaja z ostenjem, K9a, zaglajena zunanja in notranja površina, zunanja površina oker barve, notranja površina temno sive barve, pr. gumba 4,2 cm, ohr. v. 2,6 cm.

**119** SE 5, kv. E8, PN 669, inv. št. PMC NV 521

Pokrov, odl. gumbastega držaja z ostenjem, K1, zaglajena zunanja in notranja površina, zunanja površina oker barve, notranja površina sive barve, pr. gumba 4,8 cm, ohr. v. 3,7 cm.

**120** SE 5, kv. E8, PN 670, inv. št. PMC NV 522

Pokrov, odl. gumbastega držaja z ostenjem, K9, zaglajena zunanja in notranja površina temno sive barve, na zgornji strani gumba rahel odtis lesene deske, pr. gumba 4,8 cm, ohr. v. 2,9 cm.

**121** SE 5, kv. D6, PN 346, inv. št. PMC NV 523

Pokrov, odl. spodnjega dela pokrova, K9a, zaglajena zunanja in notranja površina temno sive barve, pr. oboda 18,6 cm, ohr. v. 1,7 cm.

**122** SE 5, kv. E8, PN 662, inv. št. PMC NV 524

Pokrov, odl. spodnjega dela pokrova, K3, zaglajena zunanja površina oker barve, zaglajena notranja površina temno sive barve z ožganimi ostanki, pr. oboda 18 cm, ohr. v. 2,1 cm.

**123** SE 5, kv. E7–8, PN 485, inv. št. PMC NV 528

Lonec, šest odlomkov ustja z ostenjem, N4, gladka zunanja površina oker barve, zgornji zunanji rob deloma premazan z rjavim loščem, gladka notranja površina premazana z rjavim loščem, pr. u. 20,4 cm, ohr. v. 2,4 cm.

**124** SE 5, kv. F7, PN 638, inv. št. PMC NV 529

Lonec, odlomek ustja z ostenjem, N4, gladka zunanja površina blede oker barve, zgornji zunanji rob ustja premazan s temno sivim loščem, gladka notranja površina premazana s temno sivim loščem, pr. u. 10,6 cm, ohr. v. 3,5 cm.

**125** SE 5, kv. E7, PN 598, inv. št. PMC NV 530

Lonec, odlomek ustja z ostenjem in trakastim ročajem, N1, gladka zunanja površina oker barve z ožganim zgornjim robom u. in roč., gladka notranja površina premazana s prosojnim blede zelenim loščem, pr. u. 12,4 cm, ohr. v. 4,4 cm.

**126** SE 5, kv. E7–8, PN 483, inv. št. PMC NV 526

Lonec z izlivom, štiri odlomki ustja z ostenjem, N3, gladka zunanja in notranja površina, premazana z oker loščem, pr. u. 18 cm, ohr. v. 2,2 cm.

**127** SE 5, kv. D7, PN 349, inv. št. PMC NV 527

Lonec, odlomek ustja z ostenjem, N2, gladka zunanja površina zelo temno sive barve, zunanji rob ustja deloma premazan s prosojnim loščem, gladka notranja površina premazana s svetlo oker loščem, pr. u. 13 cm, ohr. v. 2,3 cm.

**128** SE 5, kv. E8, PN 666, inv. št. PMC NV 525

Lonček?, odlomek dna z ostenjem, N1, gladka zunanja in notranja površina svetlo oker barve, pr. d. 5,4 cm, ohr. v. 2,2 cm.

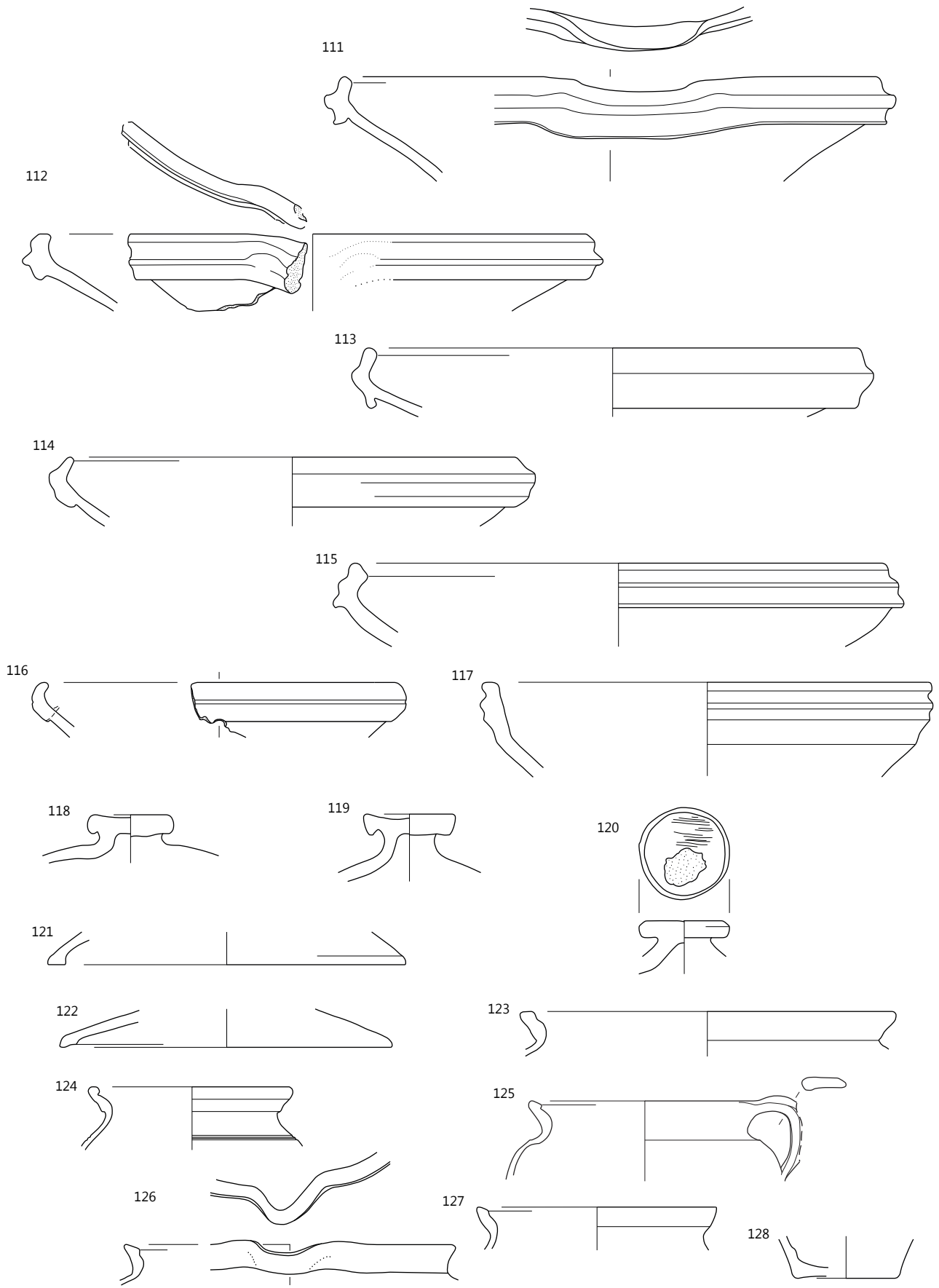

SE 5; merilo 1:3.

**129** SE 5, kv. E7–8, PN 508, inv. št. PMC NV 531

Skleda, pet odlomkov ustja z ostenjem, N2, gladka zunanja površina s črnim premazom in gladka notranja površina s poslikavo – bela na rdečo engobo, okr.: geometrijski, pr. u. 27 cm, ohr. v. 2,8 cm.



**130** SE 5, kv. E7–8, PN 510, inv. št. PMC NV 532

Skleda, dva odlomka ustja z ostenjem, N3, gladka zunanja površina oker barve z ostanki oker premaza in gladka notranja površina s poslikavo – bela na opečnato engobo, okr.: geometrijski in stiliziran rastlinski, pr. u. 40 cm, ohr. v. 3,1 cm.

**131** SE 5, kv. E6, PN 369, inv. št. PMC NV 533

Skleda, odlomek ustja z ostenjem, N4, gladka zunanja površina oker barve, ustje in gladka notranja površina premazani z opečnato engobo, notranja površina poslikana – bela na opečnato engobo in premazana s prosojnim loščem, okr.: geometrijski, pr. u. 29 cm, ohr. v. 4,7 cm.



**132** SE 5, kv. E7–8, PN 506, inv. št. PMC NV 534

Skleda, trije odlomki ustja z ostenjem, N4, gladka zunanja površina oker barve, gladka notranja površina s poslikavo – bela na oranžno engobo, preko prosojen lošč, okr.: geometrijski in stiliziran rastlinski, pr. u. 39,6 cm, ohr. v. 7,7 cm.

**133** SE 5, kv. E7–8, PN 518, inv. št. PMC NV 535

Skleda, dva odlomka ustja z ostenjem, N4, gladka zunanja površina oker barve, gladka notranja površina s poslikavo – bela na oranžno engobo, preko prosojen lošč, okr.: geometrijski in stiliziran rastlinski, pr. u. 38,8 cm, ohr. v. 7,4 cm.

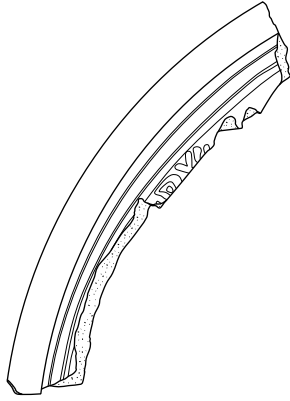

130

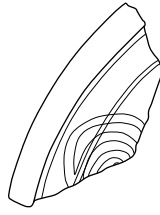

129

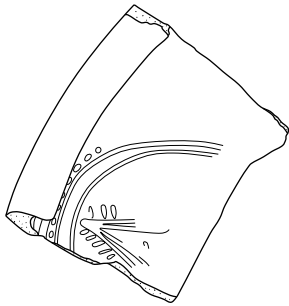
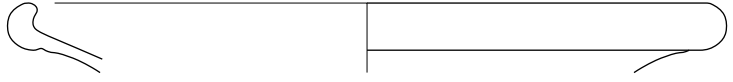

132

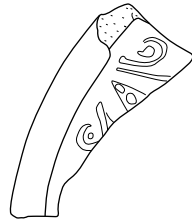

131

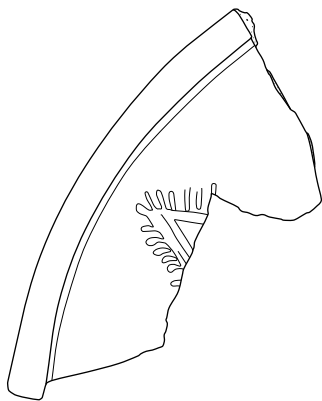
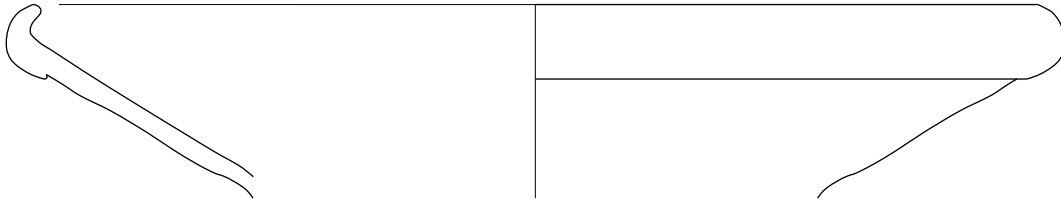
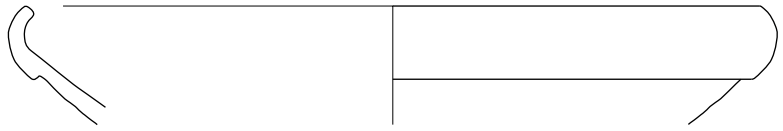

133

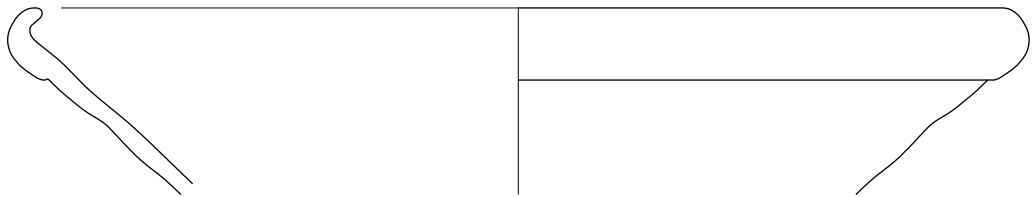

**134** SE 5, kv. E7–8, PN 503 = 494, inv. št. PMC NV 537

Skleda, enajst odlomkov ustja z ostenjem in dnom, N5, gladka zunanja površina oker barve, gladka notranja površina s poslikavo – bela na opečnato engobo, preko lošč, okr.: geometrijski in stiliziran rastlinski, na več delih ost. prevrtano z luknjicami premera 0,5 cm, pr. u. 35,2 cm, pr. d. 14,8 cm, v. 12,5 cm.



**135** SE 5, kv. E7–8, PN 515, inv. št. PMC NV 570

Skleda, trije odlomki ustja z ostenjem, N5, gladka zunanja površina oker barve, gladka notranja površina s poslikavo – bela na opečnato engobo, preko prosojen lošč, okr.: geometrijski, stiliziran rastlinski, pr. u. 40 cm, ohr. v. 4,9 cm.





134

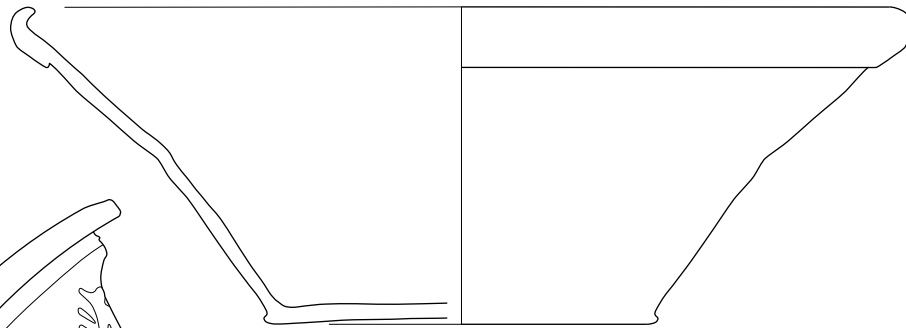
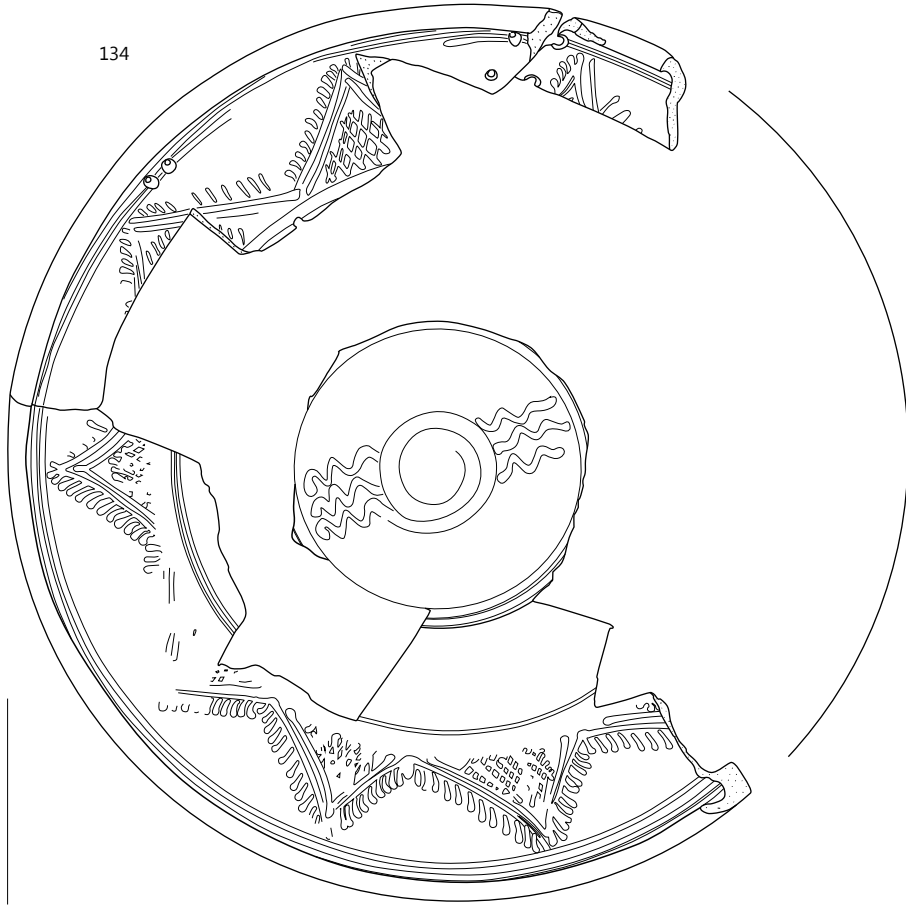

135

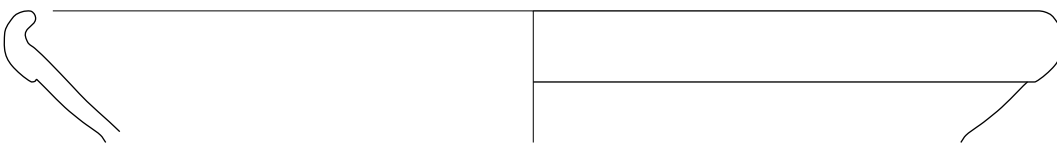
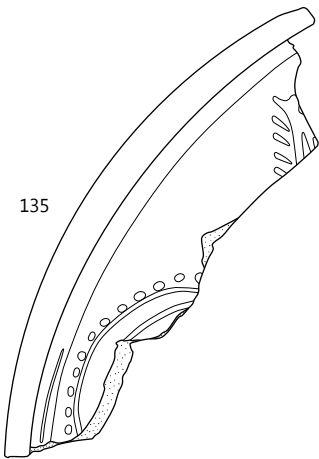

SE 5; merilo 1:3.

**136** SE 5, kv. E7–8, PN 507, inv. št. PMC NV 536

Skleda, devet odlomkov ustja z ostenjem, N2, gladka zunanja površina oker barve, gladka notranja površina s poslikavo – bela na oranžno engobo, okr.: stiliziran rastlinski, pr. u. 31,6 cm, ohr. v. 11,7 cm.

**137** SE 5, kv. E7–8, PN 493, inv. št. PMC NV 541

Skleda, trije odlomki ustja z ostenjem, N5, gladka zunanja površina oker barve, gladka notranja površina s poslikavo – bela na opečnato engobo, preko prosojen lošč, okr.: stiliziran rastlinski, pr. u. 39 cm, ohr. v. 9,1 cm.

**138** SE 5, kv. E7–8, PN 514, inv. št. PMC NV 571

Skleda, dva odlomka ustja z ostenjem, N3, gladka zunanja površina svetlo oker barve, na ostenju dve vodoravni vrezani liniji, gladka notranja površina s poslikavo – bela na rjavi engobi, preko prosojen lošč, okr.: stiliziran rastlinski, pr. u. 38 cm, ohr. v. 4,3 cm.



**139** SE 5, kv. E7–8, PN 505, inv. št. PMC NV 542

Skleda, trije odlomki ustja z ostenjem, N3, gladka zunanja površina oker barve, gladka notranja površina s poslikavo – bela na oranžni engobi, preko prosojen lošč, okr.: stiliziran rastlinski, pr. u. 43 cm, ohr. v. 4,4 cm.

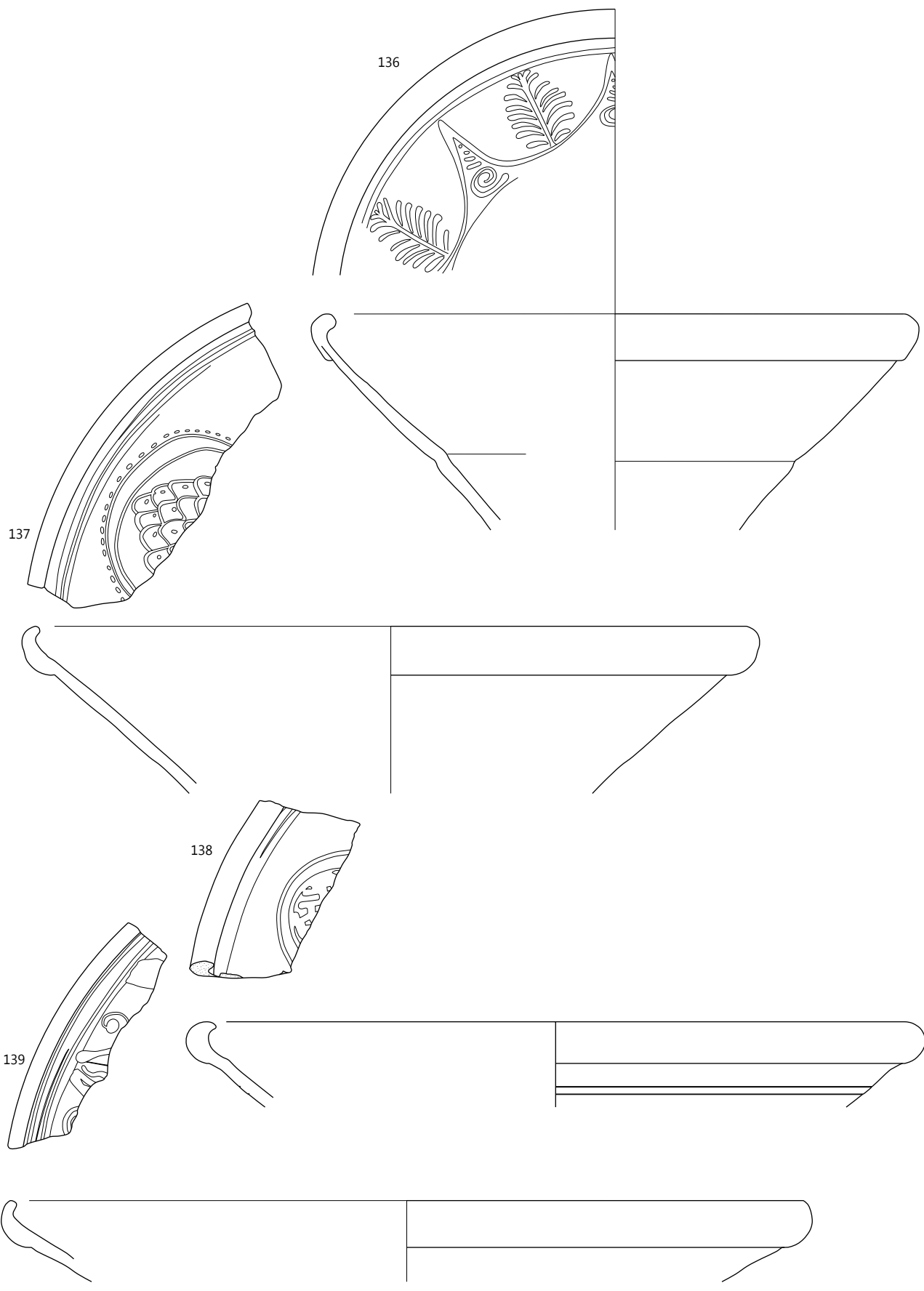

SE 5; merilo 1:3.

**140** SE 5, kv. E7–8, PN 497, inv. št. PMC NV 540

Skleda, štiri odlomki ustja z ostenjem, N5, gladka zunanja površina oker barve, gladka notranja površina s poslikavo – bela na opečnato engobo, preko prosojen lošč, okr.: stiliziran rastlinski, pr. u. 30,4 cm, ohr. v. 7,8 cm.

**141** SE 5, kv. E7–8, PN 512, inv. št. PMC NV 543

Skleda, osem odlomkov ustja z ostenjem, N4, gladka zunanja površina oker barve, rob ustja premazan z opečnato engobo, gladka notranja površina s slabo ohranjeno poslikavo – bela na opečnato engobo, pr. u. 35 cm, ohr. v. 5,5 cm.

**142** SE 5, kv. E8, PN 501, inv. št. PMC NV 544

Skleda, dva odlomka ustja z ostenjem, N3, gladka zunanja površina svetlo oker barve, gladka notranja površina s poslikavo – bela na rjavi engobi, preko prosojen lošč, okr.: stiliziran rastlinski, pr. u. 32 cm, ohr. v. 3,1 cm.



**143** SE 5, kv. E7–8, PN 500, inv. št. PMC NV 545

Skleda, osem odlomkov ustja z ostenjem, N2, gladka zunanja površina premazana s črnim premazom, gladka notranja površina s poslikavo – bela na oranžni in zeleni engobi, okr.: stiliziran rastlinski, pr. u. 31 cm, ohr. v. 8,2 cm.



**144** SE 5, kv. E7–8, PN 498, inv. št. PMC NV 546

Skleda, sedemnajst odlomkov ustja z ostenjem, N3, gladka zunanja površina svetlo oker barve, gladka notranja površina s poslikavo – bela na opečnatorjavi engobi, preko prosojen lošč, okr.: geometrijski in stiliziran rastlinski, pr. u. 22 cm, ohr. v. 3,8 cm.



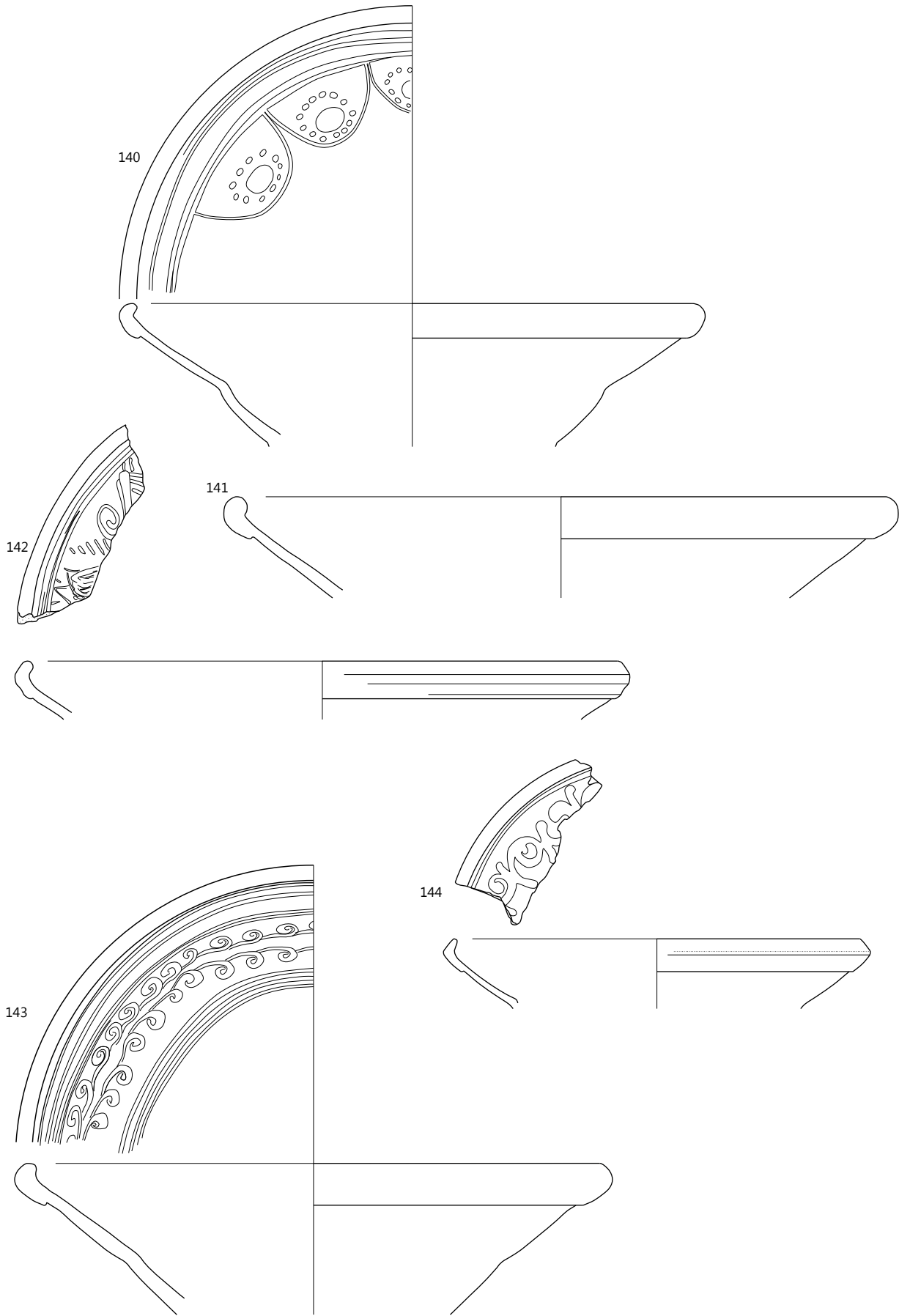

SE 5; merilo 1:3.

**145** SE 5, kv. E8, PN 499, inv. št. PMC NV 547

Skleda, dvanajst odlomkov ustja z ostenjem in dnom, N4, gladka zunanja površina svetlo oker barve, gladka notranja površina s poslikavo – bela in olivno zelena na opečnato engobo, preko prosojen lošč, okr.: geometrijski, pr. u. 30 cm, pr. d. 10 cm, ohr. v. 9,4 cm.



**147** SE 5, kv. E7–8, PN 513, inv. št. PMC NV 549

Skleda, dva odlomka ustja z ostenjem, N4, gladka zunanja površina oker barve, zunanji rob ustja premazan z opečnato engobo, gladka notranja površina s poslikavo – bela na opečnati engobi, preko prosojen lošč, okr.: geometrijski in stiliziran rastlinski, pr. u. 40 cm, ohr. v. 7,4 cm.



**146** SE 5, kv. E7–8, PN 473, inv. št. PMC NV 548

Skleda, odlomek ustja z ostenjem, N3, gladka zunanja površina oker barve, zunanji rob ustja in gladka notranja površina premazani z zelenim loščem, pr. u. 39 cm, ohr. v. 4 cm.



**148** SE 5, kv. E7–8, PN 504, inv. št. PMC NV 552

Skleda, dva odlomka ustja z ostenjem, N3, gladka zunanja površina oker barve z ostnaki opečnate engobe na zunanjem robu ustja, gladka notranja površina s poslikavo – bela na opečnato engobo, preko prosojni lošč, okr.: geometrijski, pr. u. 38 cm, ohr. v. 3,1 cm.

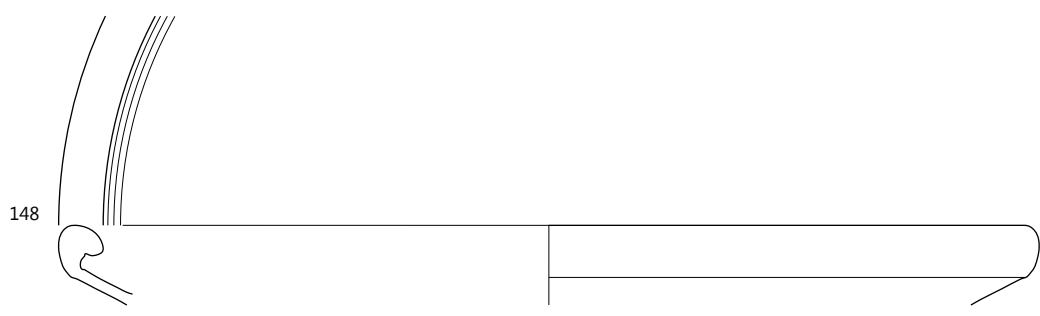
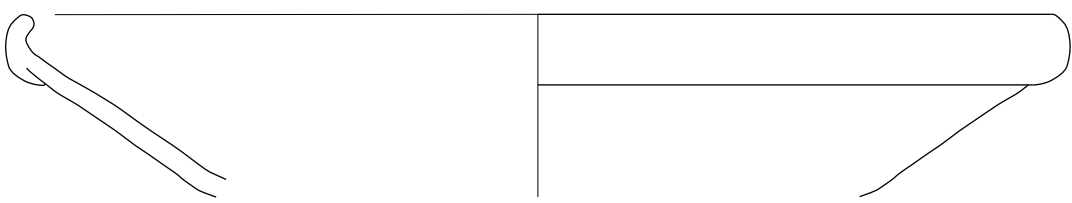
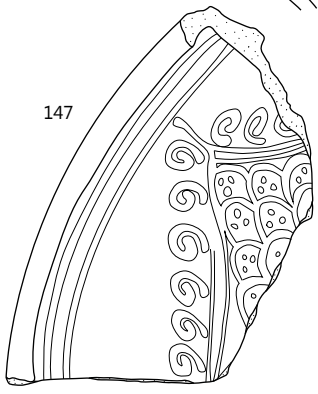
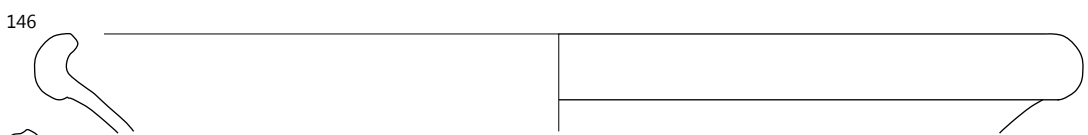
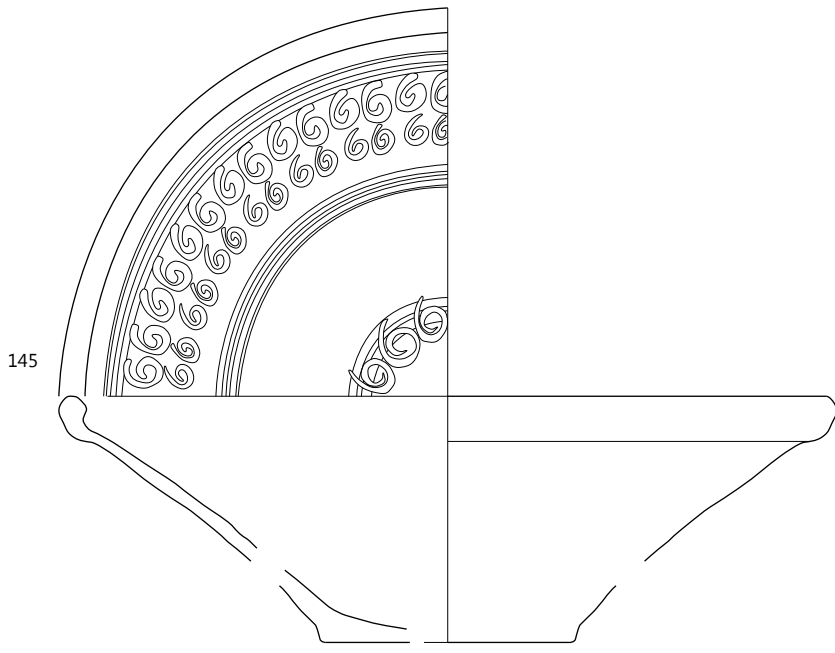

SE 5; merilo 1:3.

**149** SE 5, kv. E7–8, PN 511, inv. št. PMC NV 550

Skleda, sedem odlomkov ustja z ostenjem in dnom, N3, gladka zunanja površina oker barve, gladka notranja površina s poslikavo – bela na opečnato engobo, preko prosojen lošč, okr. stiliziran rastlinski, pr. u. 33 cm, pr. d. 13,4 cm, ohr. v. 10,5 cm.



**150** SE 5, kv. E7–8, PN 509, inv. št. PMC NV 551

Skleda, dva odlomka ustja z ostenjem, N5a, gladka zunanja površina oker barve, gladka notranja površina s poslikavo – bela na oranžno engobo, preko prosojen lošč, okr.: stiliziran rastlinski, pr. u. 41 cm, ohr. v. 9,2 cm.

**151** SE 5, kv. E7–8, PN 495, inv. št. PMC NV 553

Skleda, štiri odlomki ustja z ostenjem, N3, gladka zunanja površina oker barve, gladka notranja površina s poslikavo – bela na oranžno engobo, preko prosojen lošč, okr.: stiliziran rastlinski, pr. u. 41 cm, ohr. v. 3,6 cm.

**152** SE 5, kv. E7–8, PN 459, inv. št. PMC NV 572

Skleda, dva odlomka ustja z ostenjem, N4, gladka zunanja površina oker barve, gladka notranja površina premazana s svetlo zelenim loščem, pr. u. 35 cm, ohr. v. 4,2 cm.





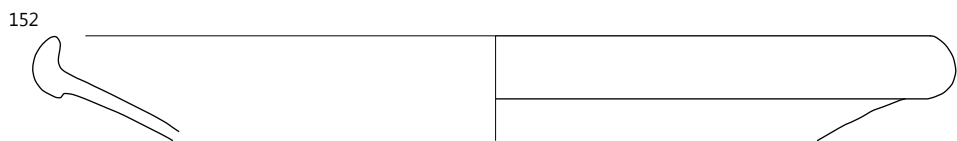
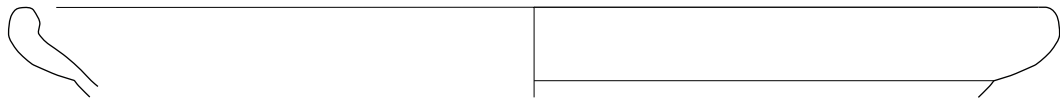
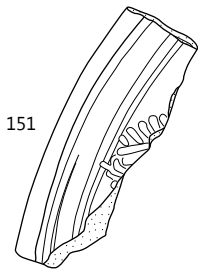
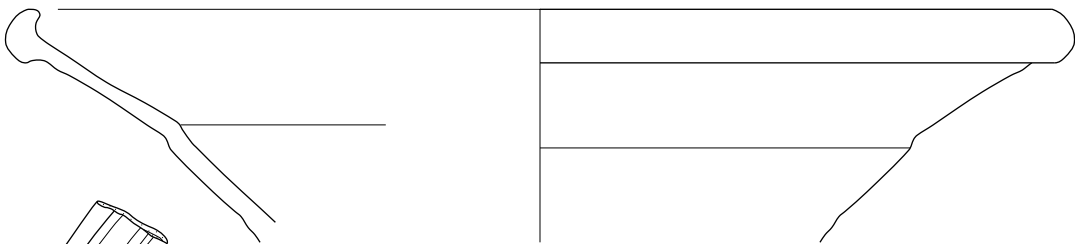
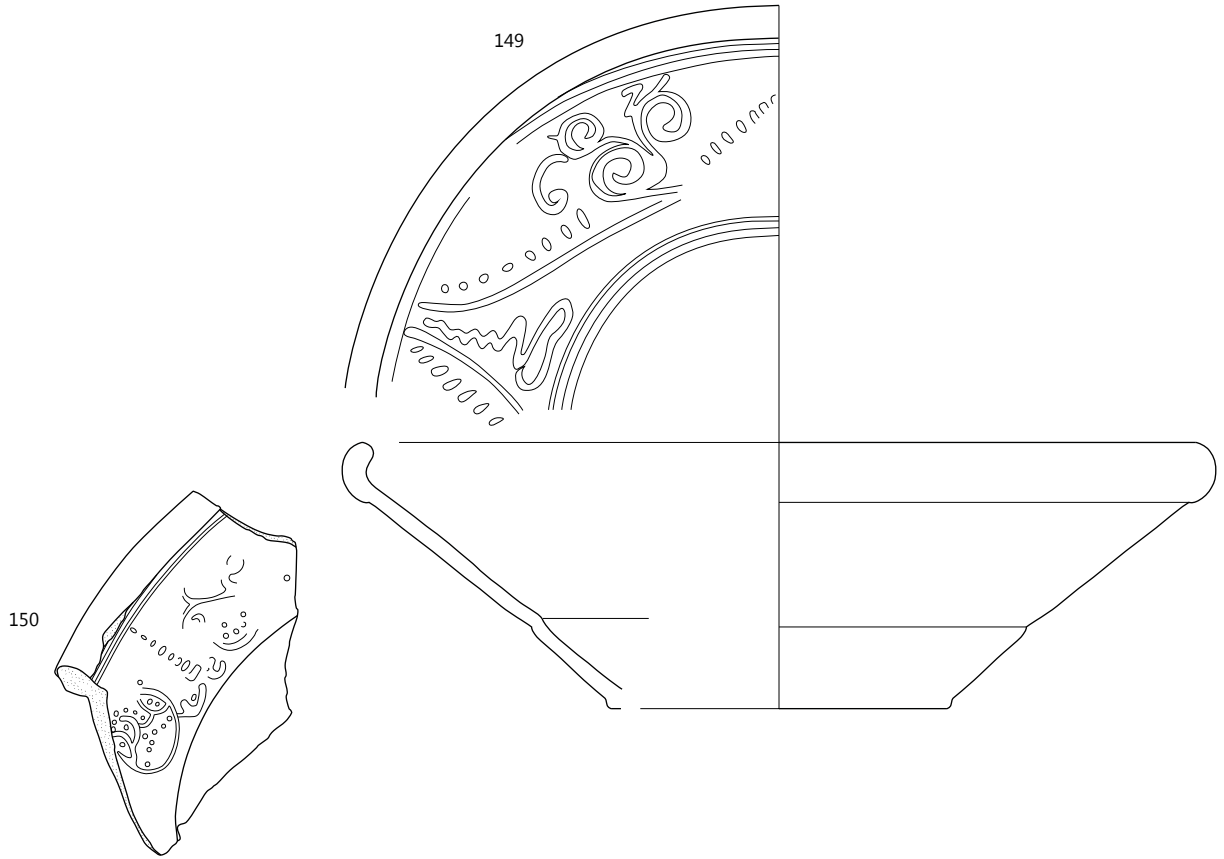

SE 5; merilo 1:3.

**153** SE 5, kv. E7–8, PN 502, inv. št. PMC NV 554

Skledica, osem odlomkov ustja, ostenja in dna, N5, gladka zunanja površina oker barve, gladka notranja površina s poslikavo – bela in temno siva na opečnato engobo, preko prosojen lošč, okr.: stiliziran rastlinski, pr. u. 22,4 cm, pr. d. 10,6 cm, ohr. v. 4,2 cm.



**154** SE 5, kv. D7, PN 356, inv. št. PMC NV 556

Skleda, odlomek ustja z ostenjem, N5, gladka zunanja površina oker barve, gladka notranja površina s poslikavo – bela na opečnato engobo, premazana s prosojnim loščem, okr.: geometrijski, pr. u. 33,6 cm, ohr. v. 3,4 cm.

**155** SE 5, kv. E7–8, PN 496, inv. št. PMC NV 557

Skleda, odlomek ustja z ostenjem, N3, gladka zunanja površina oker barve, gladka notranja površina s poslikavo – bela na rdečo engobo, preko prosojen lošč, okr.: geometrijski, stiliziran rastlinski, pr. u. 39,6 cm, ohr. v. 10,8 cm.

**156** SE 5, kv. E7–8, PN 517, inv. št. PMC NV 558

Skleda, odlomek ustja z ostenjem, N3, gladka zunanja površina oker barve, gladka notranja površina s poslikavo – bela na rdečo engobo, preko prosojen lošč, okr.: geometrijski, stiliziran rastlinski, pr. u. 14,7 cm, ohr. v. 6,9 cm.

153

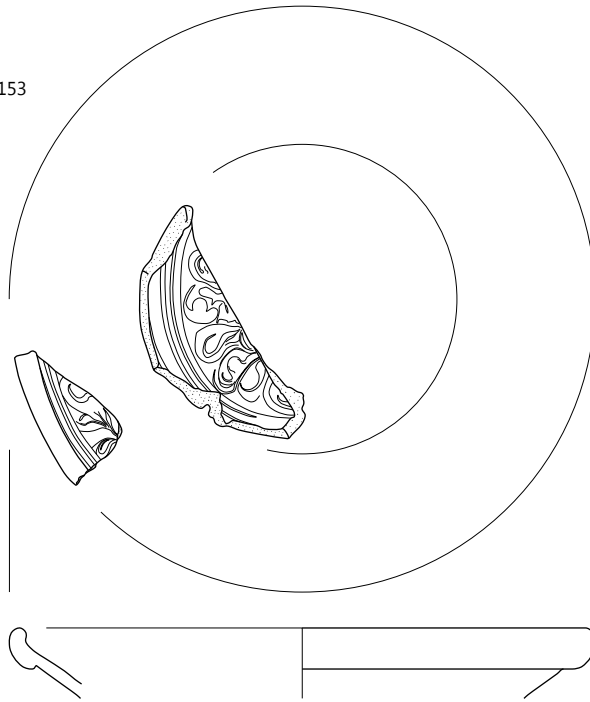

154

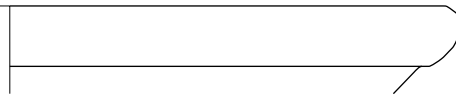
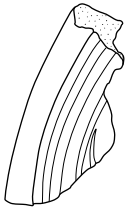

155

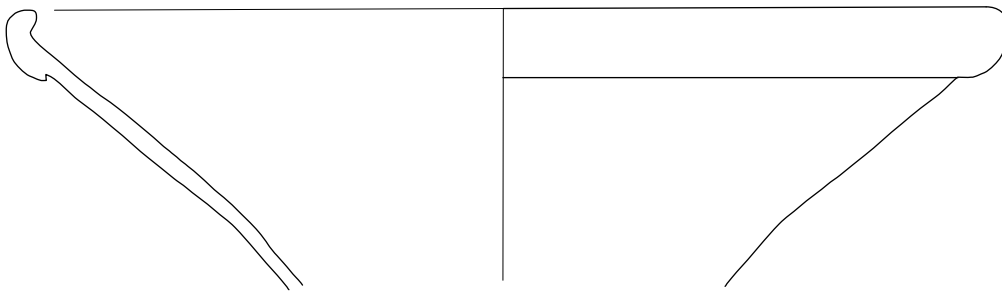

156

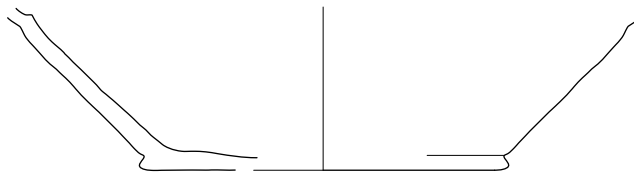

SE 5; merilo 1:3.

**157** SE 5, kv. E7–8, PN 528, inv. št. PMC NV 559

Skleda, odlomek dna z ostenjem, N3, gladka zunanja površina oker barve, gladka notranja površina s poslikavo – bela na rjavo engobo, preko prosojen lošč, okr.: geometrijski, stiliziran rastlinski, pr. d. 12,2 cm, ohr. v. 1,7 cm.



**160** SE 5, kv. E7–8, PN 524, inv. št. PMC NV 562

Skleda, odlomek ustja z ostenjem, N3, gladka zunanja površina oker barve z ostanki prosojnega lošča, gladka notranja površina s poslikavo – bela na opečnato engobo, preko prosojen lošč, okr.: geometrijski, stiliziran rastlinski, pr. u. 42,4 cm, ohr. v. 3,8 cm.



**158** SE 5, kv. E7–8, PN 527, inv. št. PMC NV 560

Skleda, odlomek ustja z ostenjem, N3, gladka zunanja površina svetlo oker barve, gladka notranja površina s poslikavo – bela na opečnato engobo, preko prosojen lošč, okr.: geometrijski, stiliziran rastlinski, pr. u. 41,6 cm, ohr. v. 3,7 cm.



**161** SE 5, kv. E7–8, PN 525, inv. št. PMC NV 563

Skleda, odlomek ustja z ostenjem, N3, gladka zunanja površina svetlo oker barve z ostanki ožganega, gladka notranja površina s poslikavo – bela na opečnato engobo, preko prosojen lošč, okr.: geometrijski, stiliziran rastlinski, pr. u. 25 cm, ohr. v. 3,3 cm.



**159** SE 5, kv. E7–8, PN 526, inv. št. PMC NV 561

Skleda, odlomek ustja z ostenjem, N3, gladka zunanja površina oker barve, gladka notranja površina s poslikavo – bela na opečnato engobo, preko prosojen lošč, okr.: geometrijski, stiliziran rastlinski, pr. u. 41,2 cm, ohr. v. 3,9 cm.



**162** SE 5, kv. E7–8, PN 523, inv. št. PMC NV 564

Skleda, odlomek ustja z ostenjem, N3, gladka zunanja površina oker barve, gladka notranja površina s poslikavo – bela na oranžno engobo, preko prosojen lošč, ponekod ostanki ožganega, okr.: geometrijski, pr. u. 34 cm, ohr. v. 6,2 cm.



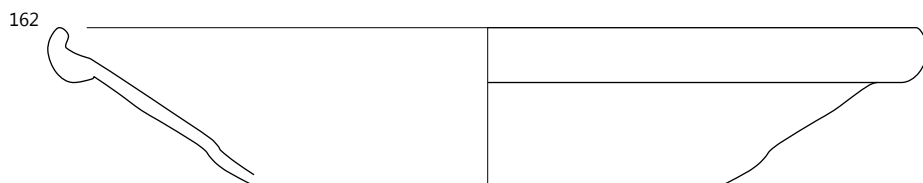
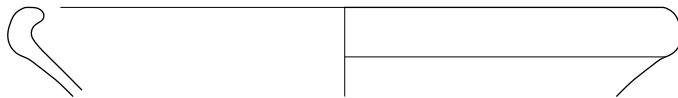
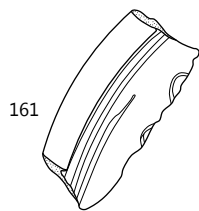
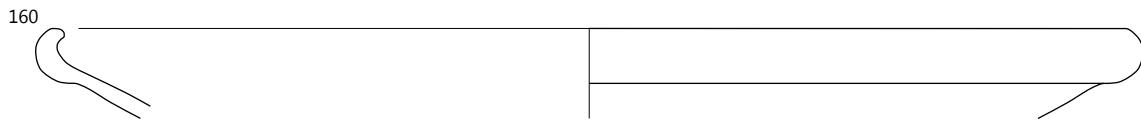
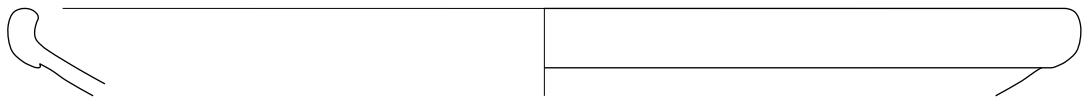
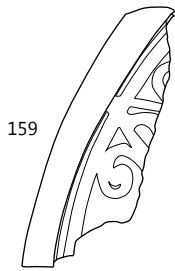
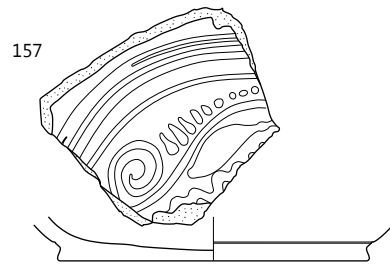
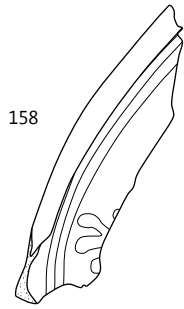

SE 5; merilo 1:3.

**163** SE 5, kv. E7–8, PN 516, inv. št. PMC NV 569

Skleda, dva odlomek dna z ostenjem, N4, gladka zunanja površina oker barve, gladka notranja površina s poslikavo – bela na opečnato engobo, preko prosojen lošč, okr.: geometrijski, pr. u. 13,6 cm, ohr. v. 6,4 cm.



**164** SE 5, kv. E7–8, PN 520, inv. št. PMC NV 566

Skleda, šest odlomek dna z ostenjem, N3, gladka zunanja površina oker barve, gladka notranja površina s poslikavo – bela na opečnato engobo, preko prosojen lošč, okr.: geometrijski, pr. d. 18,2 cm, ohr. v. 2,7 cm.



**165** SE 5, kv. E7–8, PN 521, inv. št. PMC NV 567

Skleda, trije odlomki ustja z ostenjem, N4, gladka zunanja površina oker barve, gladka notranja površina s poslikavo – bela na oranžno engobo, preko prosojen lošč, okr.: geometrijski in stiliziran rastlinski, pr. u. 30 cm, ohr. v. 7,2 cm.



**166** SE 5, kv. E7–8, PN 519, inv. št. PMC NV 568

Skleda, trije odlomki ustja z ostenjem, N5, gladka zunanja površina oker barve, na spodnji strani d. dve tanki vrezani liniji, ki se na sredini sekata, gladka notranja površina s poslikavo – bela na opečnato engobo, preko prosojen lošč, okr.: stiliziran rastlinski, pr. u. 37,6 cm, ohr. v. 7,2 cm.



**167** SE 5, kv. E7–8, PN 522, inv. št. PMC NV 565

Skleda, dva odlomka ustja z ostenjem, N3, gladka zunanja površina oker barve z ostanki prosojnega premaza, gladka notranja površina s poslikavo – bela na opečnato engobo, preko prosojen lošč, okr.: geometrijski, stiliziran rastlinski, pr. u. 38,6 cm, ohr. v. 9,8 cm.



163

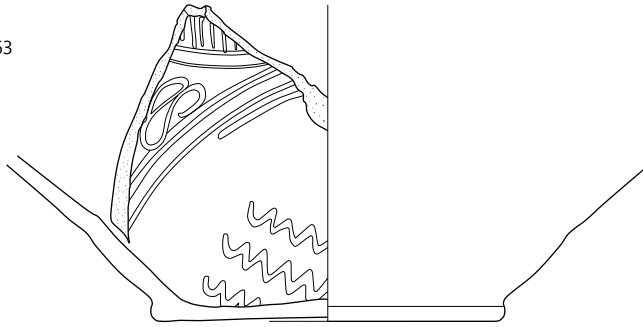

164



165

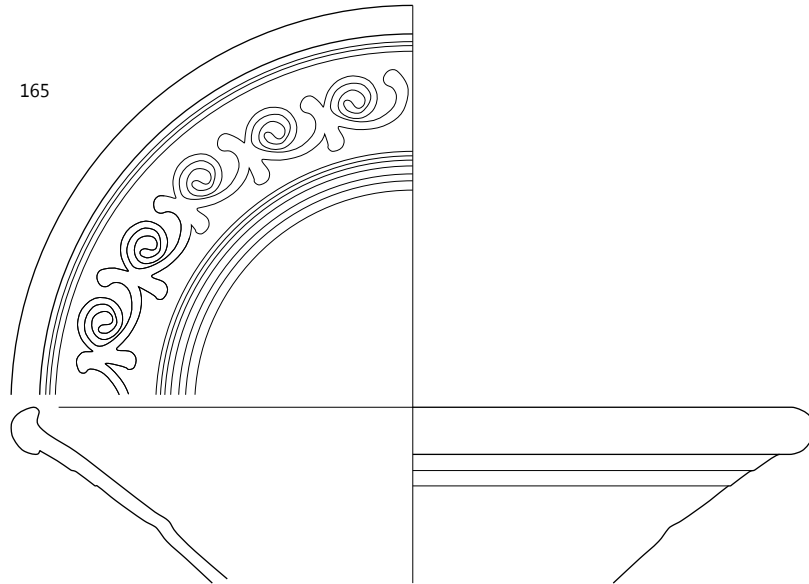

166

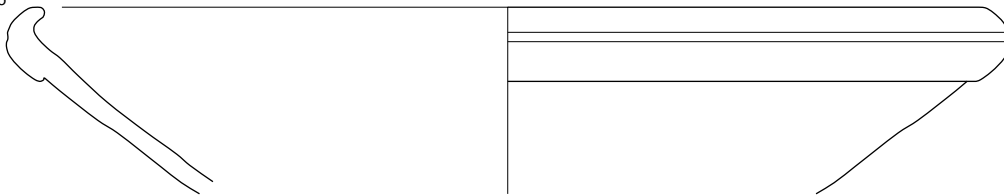

167

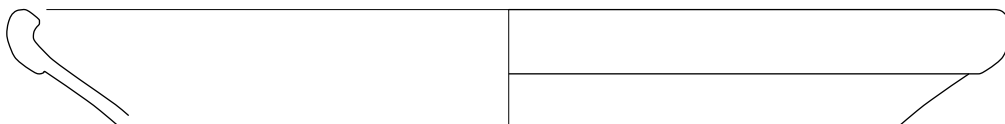

**168** SE 5, kv. E7–8,  
PN 454, inv. št. PMC NV 538

Skleda, pet odlomkov  
ustja z ostenjem in ročajem,  
N4, gladka zunanja in  
notranja površina oker barve,  
zunanja površina in notranji  
rob ustja premazana z zelenim  
loščem, pr. u. 28,2 cm,  
ohr. v. 9,1 cm. Morda ista PN 457.



**169** SE 5, kv. E7–8, PN 457,  
inv. št. PMC NV 539

Skleda, odlomek ročaja, N4, gladka  
zunanja in notranja površina  
oker barve, premazani z zelenim  
loščem, ohr. dl. 10 cm, ohr. š. 4 cm.  
Morda ista PN 454.



**170** SE 5, kv. E7–8, PN 467, inv. št. PMC NV 555

Skledica?, šest odlomkov ustja z ostenjem, N3, gladka zunanja  
in notranja površina oker barve, premazana z zelenim loščem,  
na ostenju več podolgovatih luknjic vel. 2,5 × 0,4 cm, pr. u.  
17,8 cm, ohr. v. 6,6 cm.



**171** SE 5, kv. E7–8, PN 469, inv. št. PMC NV 573

Krožnik, pet odlomkov ustja z ostenjem, N3, gladka zunanja  
površina oker barve, zunanji rob ustja premazan z zelenim  
loščem, gladka notranja površina premazana z večodtenčnim  
zelenim loščem, pr. u. 25,6 cm, ohr. v. 5 cm.



**172** SE 5, kv. E7–8, PN 464, inv. št. PMC NV 574

Krožnik, štiri odlomki ustja z ostenjem in dnom, N6, gladka  
zunanja površina svetlo oker barve z ostanki belega in ze-  
lena lošča, gladka notranja površina premazana z belim in  
zelenim loščem, pr. u. 21,8 cm, pr. d. 9,6 cm, v. 5,1 cm.



**173** SE 5, kv. E7–8, PN 463, inv. št. PMC NV 575

Krožnik, trije odlomki ustja z ostenjem in dnom, N6, gladka  
zunanja površina svetlo oker barve z ostanki belega lošča,  
gladka notranja površina premazana z belim in zelenim  
loščem, pr. u. 22,2 cm, pr. d. 9,4 cm, v. 5,1 cm.



**174** SE 5, kv. E7–8, PN 462, inv. št. PMC NV 576

Krožnik, trije odlomki ustja z ostenjem in dnom, N4, gladka  
zunanja površina svetlo oker barve z ostanki belega in ze-  
lena lošča, gladka notranja površina premazana z belim in  
zelenim loščem, pr. u. 28,6 cm, pr. d. 11,6 cm, v. 6,5 cm.





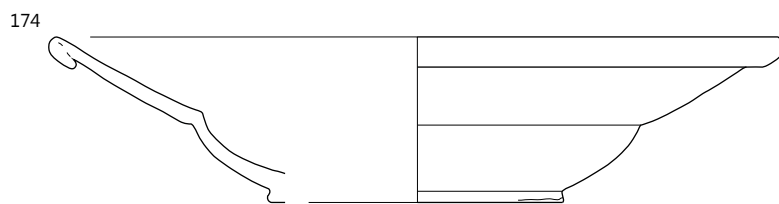
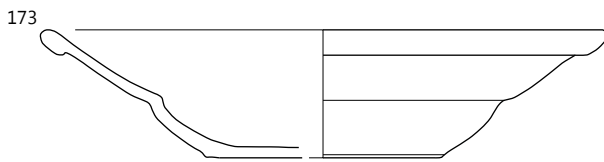
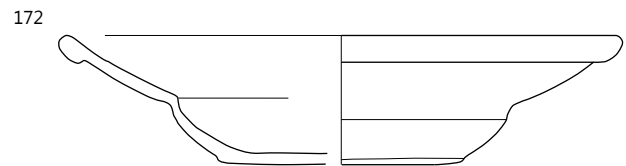
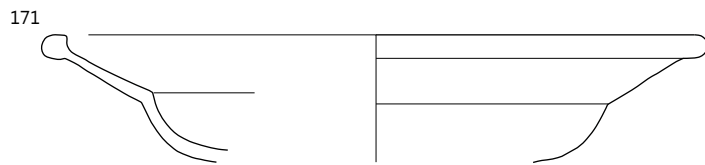
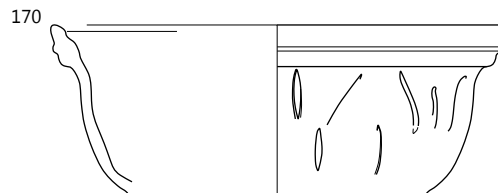
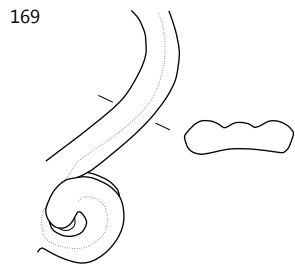
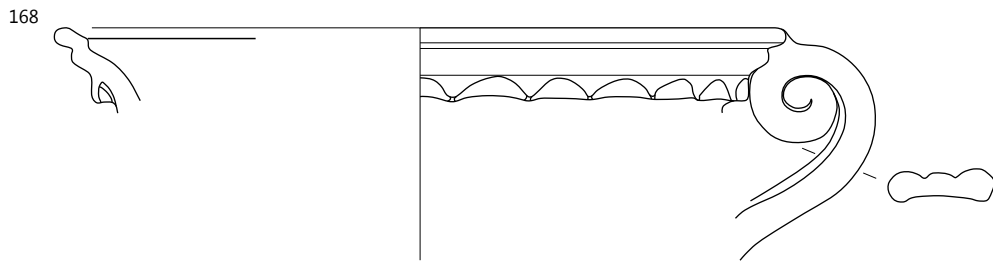

**175** SE 5, kv. E7–8, PN 466, inv. št. PMC NV 577

Krožnik, štirje odlomki ustja z ostenjem in dnom, N4, gladka zunanja površina svetlo oker barve, gladka notranja površina premazana z belim in zelenim loščem, pr. u. 25,8 cm, pr. d. 12 cm, v. 5,7 cm.



**176** SE 5, kv. E7–8, PN 471, inv. št. PMC NV 578

Krožnik, štirje odlomki ustja z ostenjem, N2b, gladka zunanja površina temno sive barve z ožganimi ostanki, na zunanjem robu vodoravna linija belega lošča, gladka notranja površina premazana z belim in zelenim loščem, pr. u. 23 cm, ohr. v. 2,1 cm.



**177** SE 5, kv. E7–8, PN 455, inv. št. PMC NV 579

Krožnik, deset odlomkov ustja z ostenjem in dnom, N3, gladka zunanja površina oker barve, gladka notranja površina premazana z belim, zelenim in rjavim loščem, pr. u. 30,4 cm, pr. d. 16 cm, v. 6,4 cm.



**178** SE 5, kv. E7–8, PN 460, inv. št. PMC NV 580

Skleda, šest odlomkov ustja z ostenjem, N3, gladka zunanja površina z ostanki prosojnega lošča, gladka notrana površina s poslikavo – bela, zelena in rjava na belo engobo, okr.: stiliziran rastlinski, pr. u. 25,4 cm, ohr. v. 4,1 cm.



**179** SE 5, kv. E7–8, PN 468, inv. št. PMC NV 581

Krožnik, dva odlomka ustja z ostenjem, N4, gladka zunanja površina oker barve, zunanji rob ustja deloma premazan z zelenim in belim loščem, gladka notranja površina premazana z oker, belim in zelenim loščem, pr. u. 26,4 cm, ohr. v. 4,6 cm.



**180** SE 5, kv. E7–8, PN 461, inv. št. PMC NV 582

Trinožnik z izlivom, petnajst odlomkov ustja z ostenjem in dnom, N2c, gladka zunanja površina oker barve z ožganimi ostanki, zunanji rob premazan z zelenim loščem, gladka notranja površina premazana z zelenim loščem, pr. u. 24,6 cm, pr. d. 18,8 cm, ohr. v. 8,4 cm.

**181** SE 5, kv. E- F7, PN 476, inv. št. PMC NV 585

Trinožnik, pet odlomkov ustja z ostenjem in dnom, K1b, zaglajena zunanja površina oker barve, gladka notranja površina premazana z rjavim loščem, okr.: dve vodoravni kaneluri na trupu, pr. u. 17,4 cm, pr. d. 17 cm, ohr. v. 6,7 cm.

**182** SE 5, kv. E7–8, PN 475, inv. št. PMC NV 587

Trinožnik, sedemnajst odlomek dna in ostenja z dvema ročajema ter noga, N4, zaglajena zunanja površina oker barve, gladka notranja površina premazana s temno zelenim loščem, pr. d. 22 cm, ohr. v. 15 cm.

**183** SE 5, kv. E7–8, PN 474, inv. št. PMC NV 583

Trinožnik, deset odlomkov ustja z ostenjem, dno in noge, N6, gladka zunanja površina premazana z zelenim loščem, gladka notranja površina premazana z rjavim loščem, noge brez lošča z ožganimi ostanki, v zgornjem delu manjša vdolbinica, pr. u. 20 cm, v. 12,9 cm.

**184** SE 5, kv. E7–8, PN 456, inv. št. PMC NV 584

Trinožnik, enaindvajset odlomkov ustja z ostenjem in s trakastim ročajem, N2d, gladka zunanja površina premazana s temno rjavim loščem, gladka notranja površina premazana z belim in zelenim loščem, pr. u. 28 cm, ohr. v. 10 cm.



175

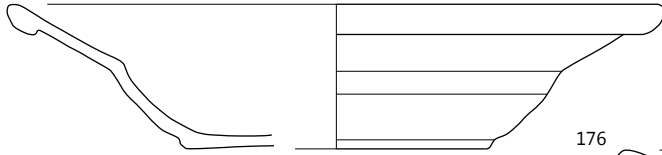

176

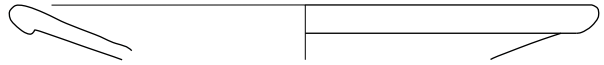

177

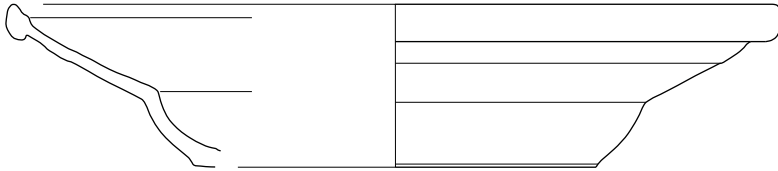

178

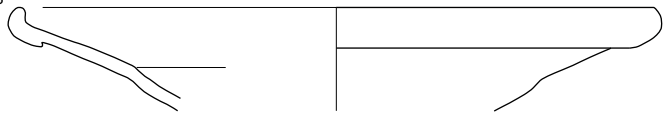

179

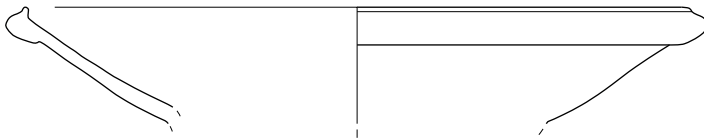

181

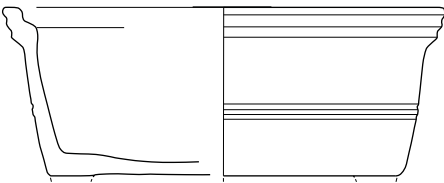

180

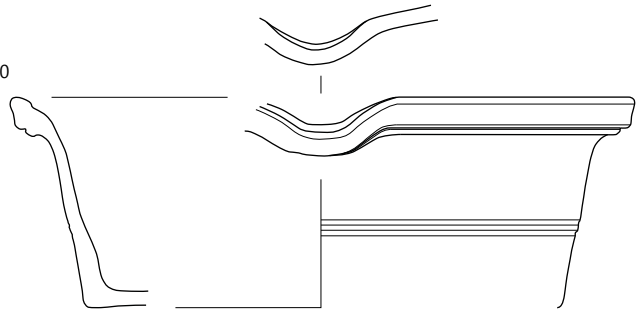

182

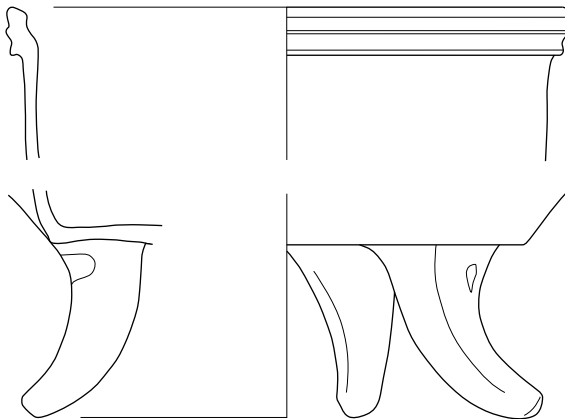

183

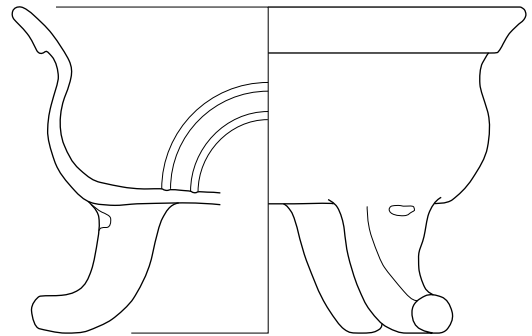

184

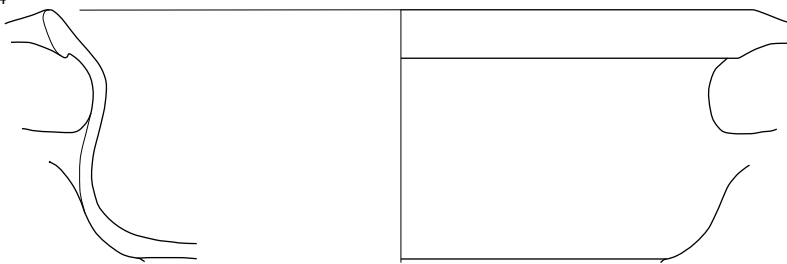

**185** SE 5, kv. E8, PN 661, inv. št. PMC NV 586

Trinožnik, odlomek noge trinožnika, N6, zaglajena zunanja in notranja površina oker barve, v zgornjem delu noge ovalna vdolbinica velikosti 1,8 × 1,1 cm, ohr. š. 5,8 cm, ohr. v. 6,5 cm.

**186** SE 5, kv. E7–8, PN 480, inv. št. PMC NV 589

Trinožnik, trije odlomki dna z ostenjem in noge, N6, gladka zunanja površina oker barve z ožganimi ostanki, gladka notranja površina premazana z oker loščem, pr. d. 12 cm, ohr. v. 7,4 cm.

**187** SE 5, kv. E7–8, PN 477, inv. št. PMC NV 588

Posoda (trinožnik?), dvanajst odlomkov ustja z ostenjem in dvema ročajema ter dnom, K1b, gladka zunanja površina oker barve, zunanji rob in ročaj deloma premazana z rjavim loščem, dno z ožganimi ostanki, gladka notranja površina premazana z rjavim loščem, pr. u. 31 cm, pr. d. 20,8 cm, v. 9,8 cm.



**188** SE 5, kv. E7–8, PN 487, inv. št. PMC NV 590

Posoda (trinožnik?), pet odlomkov ustja z ostenjem, N3, zaglajena zunanja površina oker barve, zunanji rob ustja premazan z oker loščem, gladka notranja površina premazana z oker loščem, pr. u. 22 cm, ohr. v. 5,7 cm.

**189** SE 5, kv. E7–8, PN 482, inv. št. PMC NV 591

Posoda (trinožnik?), štiri odlomki ustja z ostenjem, N5, gladka zunanja in notranja površina, premazani z oker loščem, okr.: štiri vodoravne kanelure na trupu, pr. u. 17,2 cm, ohr. v. 5,9 cm.

**190** SE 5, kv. E7–8, PN 478, inv. št. PMC NV 592

Posoda (trinožnik?) z izlivom, osem odlomkov ustja z ostenjem, N5, gladka zunanja površina oker barve z ožganimi ostanki, zunanji rob ustja premazan z oker loščem, gladka notranja površina premazana z oker loščem, okr.: pet plitkih vodoravnih kanelur na trupu, pr. u. 20,6 cm, ohr. v. 5,5 cm.

**191** SE 5, kv. E7–8, PN 481, inv. št. PMC NV 593

Posoda (trinožnik?), štiri odlomki ustja z ostenjem, N4, gladka zunanja površina oker barve z ožganimi ostanki, zunanji rob ustja premazan z rjavim loščem, gladka notranja površina premazana z oker loščem, pr. u. 22 cm, ohr. v. 5,7 cm.

**192** SE 5, kv. E7–8, PN 458, inv. št. PMC NV 594

Posoda (trinožnik?), štiri odlomki ustja z ostenjem, N3, gladka zunanja površina premazana z zelenim loščem, gladka notranja površina premazana z zelenkasto oker loščem, notranji rob ustja z zelenim loščem, pr. u. 16,4 cm, ohr. v. 4,6 cm.

**193** SE 5, kv. E7–8, PN 486, inv. št. PMC NV 595

Posoda (trinožnik?), trije odlomki ustja z ostenjem, N5, gladka zunanja površina oker barve, zunanji rob ustja premazan z oker loščem, gladka notranja površina premazana z oker loščem, okr.: dve plitki vodoravni kaneluri na trupu, pr. u. 17,2 cm, ohr. v. 6,1 cm.

**194** SE 5, kv. D7, PN 492, inv. št. PMC NV 596

Posoda (trinožnik?), pet odlomkov ustja z ostenjem, N5, gladka zunanja površina oker barve z ožganimi ostanki v spodnjem delu, zunanji rob ustja premazan z oker loščem, gladka notranja površina premazana z oker loščem, okr.: dve plitki vodoravni kaneluri na trupu, pr. u. 18,6 cm, ohr. v. 6,7 cm.

**195** SE 5, kv. E7–8, PN 484, inv. št. PMC NV 597

Posoda (trinožnik?), pet odlomkov ustja z ostenjem, N5, gladka zunanja površina oker barve, zunanji rob ustja premazan z rjavim loščem, gladka notranja površina premazana z rjavim loščem, pr. u. 21,4, ohr. v. 4,8 cm.

**196** SE 5, kv. E7–8, PN 489, inv. št. PMC NV 598

Posoda, odlomek dna z ostenjem, N6, gladka zunanja površina oker barve z ožganimi ostanki, gladka notranja površina premazana z rjavim loščem, pr. d. 6,8 cm, ohr. v. 2,8 cm.

**197** SE 5, kv. E7–8, PN 465, inv. št. PMC NV 607

Pokrov, sedem odlomkov spodnjega dela pokrova, N7, gladka zunanja površina premazana z zelenim loščem, gladka notranja površina oker barve, okr.: osem koncentričnih kanelur, na robu odtisi ogletega predmeta, pr. noge 15,6 cm, v. 3,7 cm.



**198** SE 5, kv. E8, PN 595, inv. št. PMC NV 600

Vrč, dva odlomka ustja in vratu vrča, N3, gladka zunanja in notranja površina oker barve, pr. u. 5,4 cm, ohr. v. 11,7 cm.

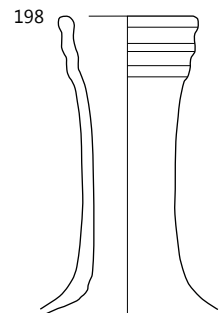
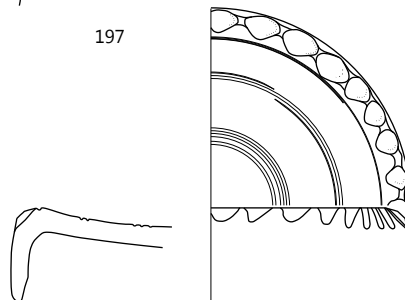
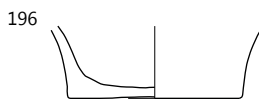
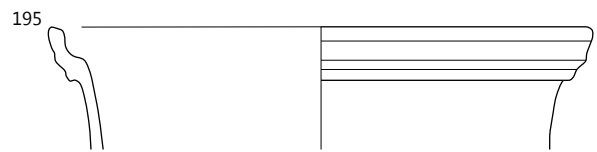
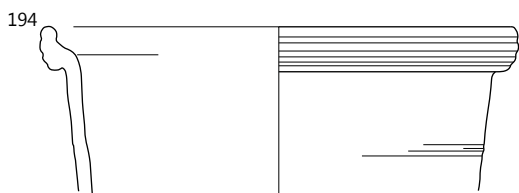
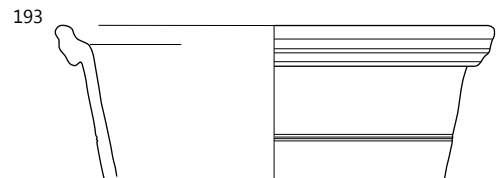
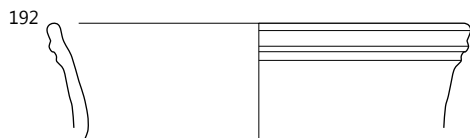
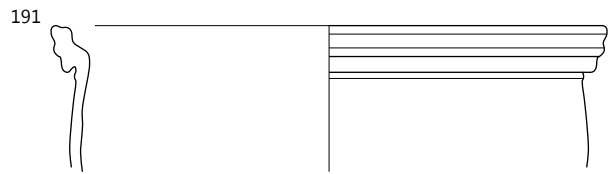
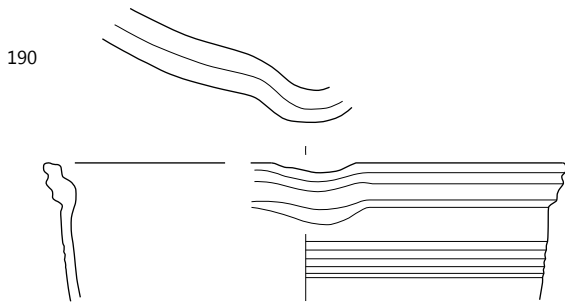
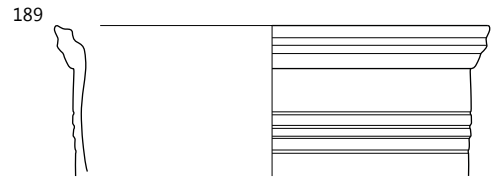
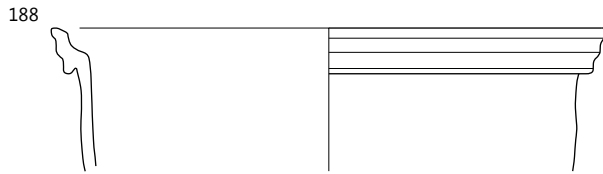
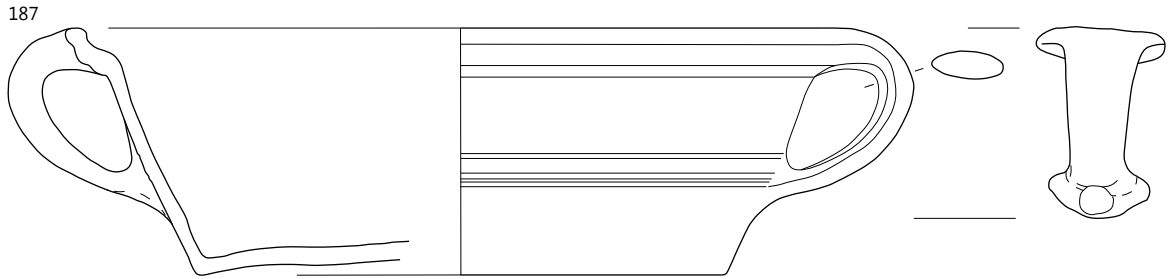
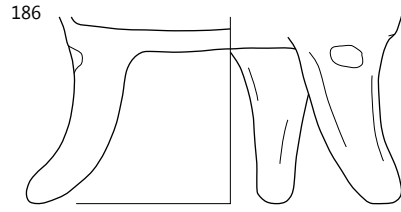
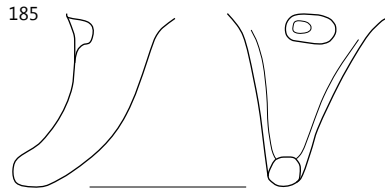

**199 SE 5, kv. E7-8, PN 472A, inv. št. PMC NV 601**

Vrč, štirinajst odlomkov ostenja, N8, gladka zunanja površina premazana z zelenim loščem, gladka notranja površina premazana z belim loščem, okr.: vodoravno rebro na prehodu vratu v ramena, štiri vodoravne kanelure na prehodu ramen v trebuh, največji pr. 15,8 cm, ohr. v. 9,2 cm.



**200 SE 5, kv. E7-8, PN 472B, inv. št. PMC NV 602**

Ročka?, enaindvajset odlomkov ustja z ostenjem in trakastim ročajem, N8, gladka zunanja površina premazana z zelenim loščem, gladka notranja površina premazana z belim loščem, okr.: vodoravno rebro na koncu vratu, dve kaneluri na ramenu in tri kanelure na trebuhu, žleb ročaja, okrašen s tremi gumbki ter v spodnjem delu s polkrožnim rebrom, pr. u. 13,6 cm, ohr. v. 13,7 cm



**201 SE 5, kv. F8, PN 491, inv. št. PMC NV 603**

Vrček, dvajset odlomkov ustja z ostenjem in dnom, N3, gladki zunanja in notranja površina premazani z oker loščem, zunanja površina poslikana – črna na lošč, okr.: geometrijski, pr. u. 11,6 cm, pr. d. 9,2 cm, rek. v. 12,5 cm.

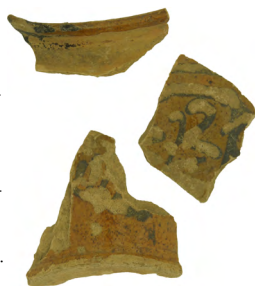

**202 SE 5, kv. E8, PN 490, inv. št. PMC NV 604**

Steklenica, odlomek ostenja, gladka notranja površina sivo loščena, zunanja površina rjava in modra nadglazurna barva na siv lošč; okr.: pas odtisov okroglih pečatov in poševne, vzporedne žlebljene linije, dl. odl. 5,4 cm, š. odl. 4 cm.



**203 SE 5, kv. E7-8, PN 488, inv. št. PMC NV 605**

Ročka, odlomek ustja z ostenjem, N3, gladka zunanja površina oker barve, zgornji del zunanjega roba ustja premazan z rjavim



loščem, gladka notranja površina premazana z oker loščem, ohr. dl. 4,8 cm, ohr. v. 5 cm.

**204 SE 5, kv. E7-8, PN 470, inv. št. PMC NV 606**

Ročka?, odlomek dna z ostenjem, N3, gladka zunanja površina oker barve premazana s svetlo zelenim loščem, gladka notranja površina temno rjave barve, pr. d. 9 cm, ohr. v. 3,3 cm.

**205 SE 5, kv. E6, PN 370, inv. št. PMC NV 599**

Lonček, odlomek dna z ostenjem, N6, gladki zunanja in notranja površina premazani z rjavim loščem, pr. d. 7,6 cm, ohr. v. 3,7 cm.

**206 SE 5, kv. E7-8, inv. št. PMC NV 608**

Skodelica, petnajst odlomkov ustja z ostenjem in ročajem, N7, gladki zunanja in notranja površina premazani z rožnato belim loščem, na zunanji strani modra poslikava, okr. rastlinski in geometrijski, pr. u. 10,2 cm, ohr. v. 3,8 cm.

**207 SE 5, kv. E7-8, inv. št. PMC NV 609**

Ročka/majolika, trije odlomki ostenja, N7, gladki zunanja in notranja površina premazani z belim loščem, na zunanji strani modra in rumena poslikava, okr. rastlinski, ohr. dl. 6,7 cm, ohr. v. 2,6 cm.

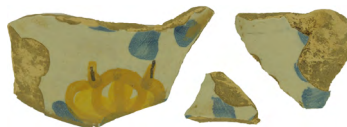

**208 SE 5, kv. E7-8, inv. št. PMC NV 610**

Ročka/majolika, dva odlomka ostenja, N7, gladki zunanja in notranja površina premazani z belim loščem, na zunanji strani modra, črna, oranžna in rumena poslikava, okr. rastlinski, ohr. dl. 4,4 cm, ohr. v. 2,5 cm.

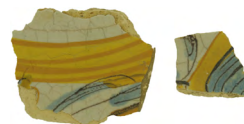

**209 SE 5, kv. E7-8, inv. št. PMC NV 611**

Ročka?, dva odlomka ostenja, N3, gladki zunanja in notranja površina premazani z zeleno rjavim loščem, na katerem je črn slikan rastlinski okras, ohr. dl. 4,1 cm, ohr. š. 4 cm.

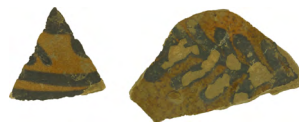

**210 SE 5, kv. E7-8, inv. št. PMC NV 612**

Ročka, odlomek ostenja, N3, gladki zunanja in notranja površina premazani z oker rjavim in svetlo oker loščem, na katerem je črn rastlinski okras, ohr. dl. 4,4 cm, ohr. š. 3,6 cm.



**211 SE 5, kv. E7-8, inv. št. PMC NV 613**

Krožnik, odlomek ustja z ostenjem, N7, gladki zunanja in notranja površina premazani z belim loščem in modra poslikava, ohr. dl. 3,3 cm, ohr. v. 2,1 cm.

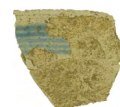

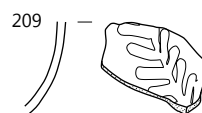
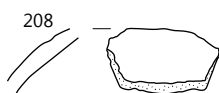
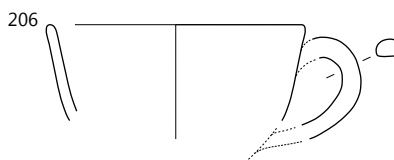
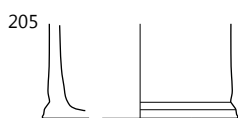
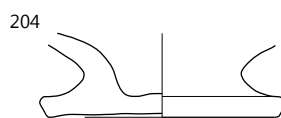
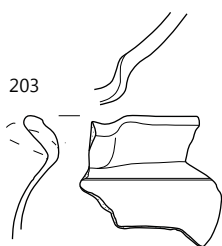
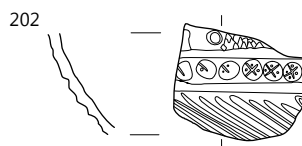
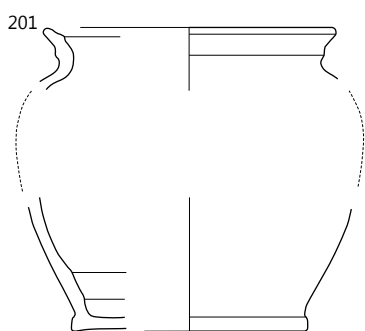
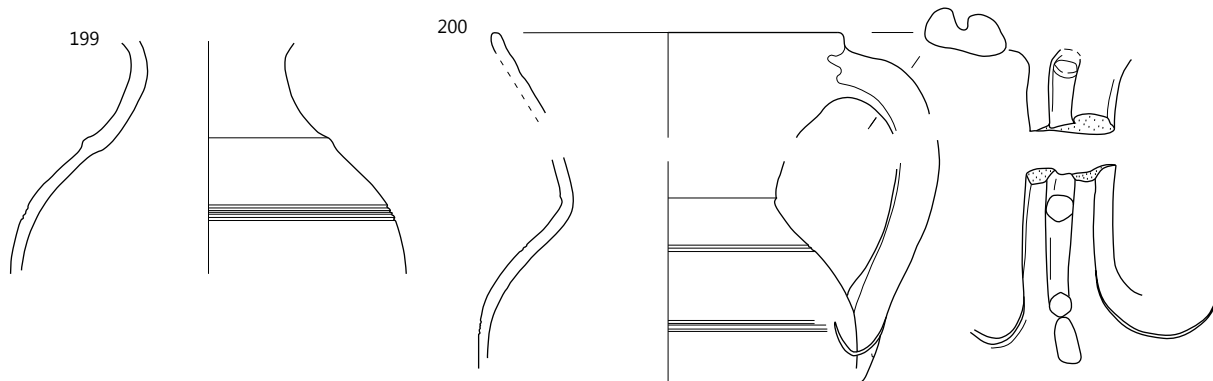

**212** SE 5, kv. E7–8, inv. št. PMC NV 614

Držaj, odlomek ostenja z držajem, N6, gladka zunanja površina svetlo oker barve deloma oblita z rjavim loščem, gladka notranja površina oblita z rjavim loščem, ohr. dl. 6,5 cm, ohr. v. 4,5 cm, š. dr. 2,6 cm.

**213** SE 5, kv. E7–8, inv. št. PMC NV 615

Lonec, odlomek ustja z ročajem, N1, gladki zunanja in notranja površina obliti s svetlo rjavim loščem, pr. u. 14,6 cm, ohr. v. 3,9 cm.

**214** SE 5, kv. E7–8, inv. št. PMC NV 616

Lonec, odlomek ustja z ročajem, N6, gladka zunanja površina svetlo oker barve in gladka notranja površina oblita s temno rjavim loščem, ki se preliva preko zunanjega roba ustja in deloma preko ročaja, pr. u. 13,4 cm, ohr. v. 2,1 cm.

**215** SE 5, kv. E7, PN 594, inv. št. PMC NV 721

Lonec, dva odlomka ustja z ostenjem, K1a, zaglajena zunanja in notranja površina temno sive barve, okr.: dva vodoravna žlebova na ramenu, pr. u. 21,4 cm, ohr. v. 5,2 cm.

**216** SE 5, kv. E7–8, PN 444, inv. št. PMC NV 617

Pečnica, odlomek oploščene pečnice, P2, zaglajena zadnja stran oker barve, gladka sprednja stran premazana z oker loščem, okr.: napis in grbovna plošča s prečnim brunom, z dvojnimi orlomi, psom in konjem, dl. 17,7 cm, š. 15,8 cm.

**217** SE 5, kv. E7–8, PN 441 = 442, inv. št. PMC NV 619

Pečnica, šest odlomkov venčne pečnice, P2, zaglajena zadnja stran oker in sivkaste barve, gladka sprednja stran premazana z oker loščem, okr.: na zgornjem izboklem delu vrsta hrastovih listov, na spodnjem delu zobnik, ohr. dl. 11 cm, ohr. v. 5,5 cm.



**218** SE 5, kv. E–F7–8, PN 452, inv. št. PMC NV 618

Pečnica, dva odlomka oploščene pečnice, P3, zaglajena zadnja stran svetlo oker barve, gladka sprednja stran premazana z oker, belim in modrim loščem, okr.: operutničena angelska glavica, polkrožna niša obrobljena z bisernikom, ohr. dl. 21 cm, ohr. š. 9 cm.



**219** SE 5, kv. E7–8, PN 443, inv. št. PMC NV 621

Pečnica, odlomek venčne pečnice, P2, zaglajena zadnja stran oker barve, gladka sprednja stran premazana z oker loščem, okr.: zobnik, ohr. dl. 11 cm, ohr. š. 5,5 cm.

**220** SE 5, kv. E7–8, PN 449, inv. št. PMC NV 622

Pečnica, pet odlomkov oploščene pečnice, P4, zaglajena zadnja stran svetlo oker barve, gladka sprednja stran premazana zelenkasto oker loščem, okr.: reliefni okvir, ohr. dl. 14,4 cm, ohr. v. 8,7 cm.



**221** SE 5, kv. E7–8, PN 448,

inv. št. PMC NV 620

Pečnica, odlomek oploščene pečnice – glava angelčka, P3, gladka zadnja stran svetlo oker barve, deloma prelita z oker loščem, gladka sprednja stran premazana z oker loščem, ohr. dl. 4 cm, ohr. š. 4,4 cm.



**222** SE 5, kv. E7–8, F7, PN 451, inv. št. PMC NV 623

Pečnica, štiri odlomki oploščene pečnice, P2, zaglajena zadnja stran svetlo oker barve, gladka sprednja stran premazana z oker, belim, modrim in temno rjavim loščem, okr.: stiliziran rastlinski okvir, ohr. dl. 10,8 cm, ohr. v. 4, 7 cm.



**223** SE 5, kv. E7, PN 387, inv. št. PMC NV 624

Pečnica, dva odlomka oploščene pečnice, P2, zaglajena zadnja stran svetlo oker barve, gladka sprednja stran premazana z oker, belim, modrim in temno rjavim loščem, okr.: stiliziran rastlinski, ohr. dl. 6,3 cm, ohr. š. 3,8 cm.

**224** SE 5, kv. E7–8, F7, PN 453, inv. št. PMC NV 625

Pečnica, dva odlomka oploščene pečnice, P2, zaglajena zadnja stran svetlo oker barve, gladka sprednja stran premazana z oker, belim, modrim in temno rjavim loščem, okr.: stiliziran rastlinski, ohr. dl. 7,5 cm, ohr. š. 6 cm in ohr. dl. 5,7 cm, ohr. š. 4 cm.





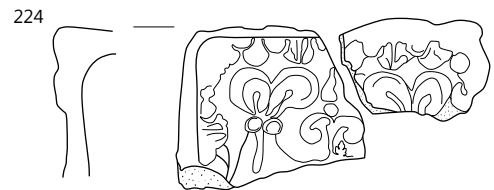
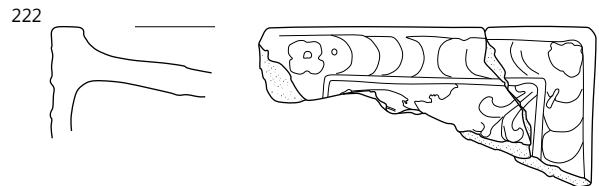
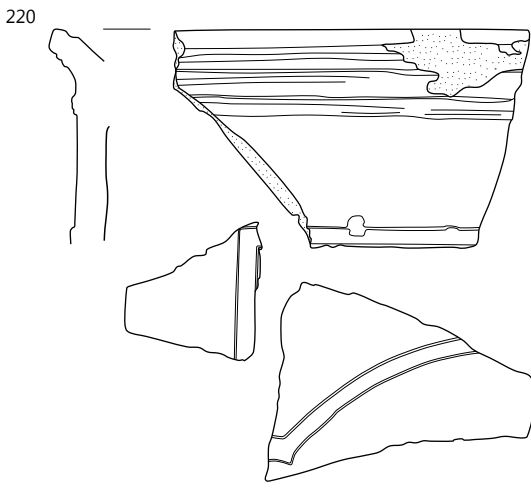
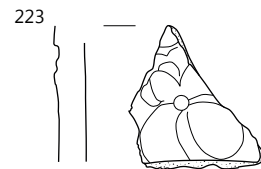
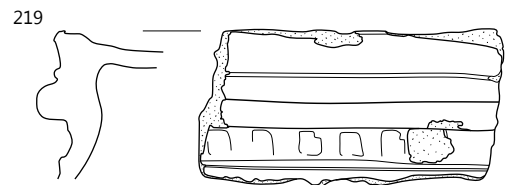
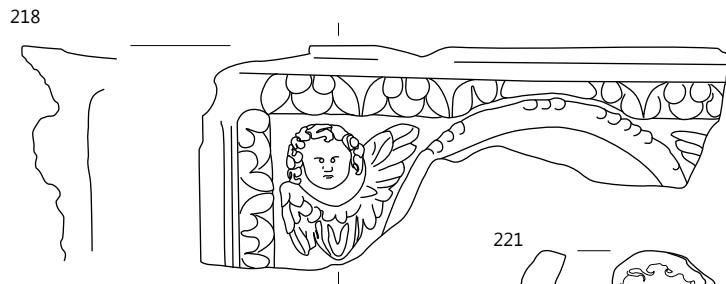
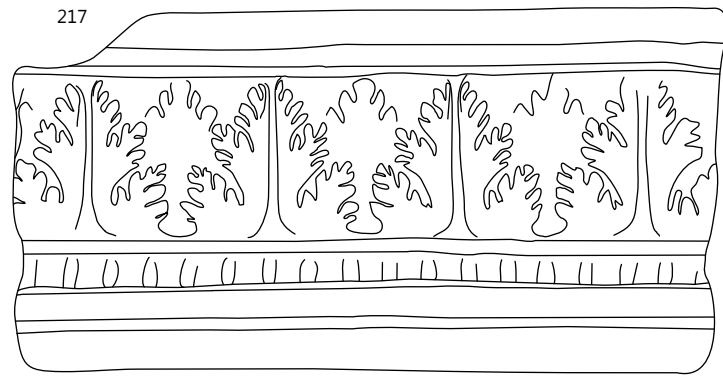
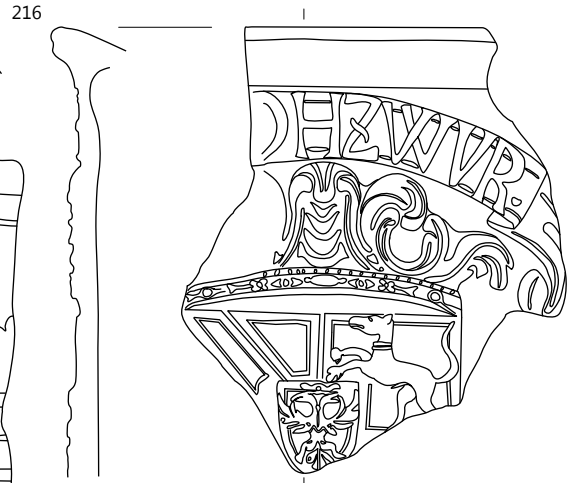
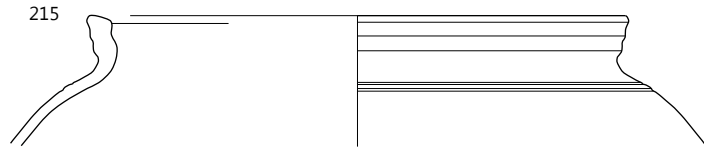
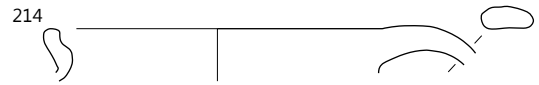
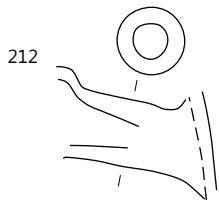

SE 5; merilo 1:3.

**225** SE 5, kv. E7, PN 362, inv. št. PMC NV 626

Pečnica, odlomek oploščene pečnice, P2, zaglajena zadnja stran oker in temno sive barve, gladka sprednja stran premazana z belim in zelenim loščem, ohr. dl. 5 cm, ohr. š. 4,5 cm.



**226** SE 5, kv. E7–8, PN 440, inv. št. PMC NV 627

Pečnica, štirideset odlomkov oploščene pečnice, P2, zaglajena zadnja stran oker in sive barve, gladka sprednja stran premazana z zelenim loščem, okr.: tapetni vzorec s stiliziranim rastlinskim motivom, ohr. dl. največjega odl. 16 cm, ohr. š. 14 cm.

**227** SE 5, kv. E7–8, F7, PN 434, inv. št. PMC NV 628

Pečnica, sedem odlomkov krone peči, P5, zaglajena zadnja stran svetlo oker barve, gladka sprednja stran, premazana z zelenim loščem, okr.: stiliziran rastlinski preplet, ki ga zaključuje suličasto oblikovan cvetni popek, ohr. dl. 15,5 cm, ohr. š. 2,5 cm.

**228** SE 5, kv. E7–8, PN 437, inv. št. PMC NV 629

Pečnica, trije odlomki oploščene pečnice, P2, zaglajena zadnja stran oker barve, gladka sprednja stran premazana z zelenim loščem, okr.: tapetni vzorec s stiliziranim rastlinskim motivom, ohr. dl. 23,2 cm, ohr. š. 13 cm.

**229** SE 5, kv. E–F7, PN 435, inv. št. PMC NV 630

Pečnica, trije odlomki krone peči, P2, zaglajena zadnja stran oker barve, gladka sprednja stran premazana z zelenim loščem, okr.: motiv dveh spetih delfinov in trilistne rože, ohr. dl. 14,2 cm, ohr. š. 11,1 cm.



**230** SE 5, kv. E8, PN 674, inv. št. PMC NV 631

Čaša?, odlomek ostenja z nataljeno valovito vrvico, brezbarvno steklo pobarvano z belim premazom, preko katerega so vidni ostanki še enega svetlečega premaza, ohr. v. 3,8 cm, največji pr. oboda ost. 4,2 cm.



**231** SE 5, kv. F8, PN 675, inv. št. PMC NV 632

Steklenička, odlomek ustja z ostenjem iz prozornega zelenkastega stekla, pr. u. 2 cm, ohr. v. 4,4 cm.

**232** SE 5, kv. D7, PN 677, inv. št. PMC NV 633

Steklenička, odlomek ustja z ostenjem iz prozornega modrikastega stekla z ostanki belo rumenkastega premaza, pr. u. 2,8 cm, ohr. v. 2,9 cm.

**233** SE 5, kv. E8, PN 678, inv. št. PMC NV 634

Kozarec, odlomek dna iz brezbarvnega stekla, pr. d. 9,6 cm, ohr. v. 0,7 cm.

**234** SE 5, kv. F8, PN 676, inv. št. PMC NV 635

Steklenica, odlomek ročaja iz mlečnega stekla z nataljenimi polkrožnimi aplikami, ohr. dl. 4,3 cm, š. do 2,1 cm.



**235** SE 5, kv. D7, PN 354, inv. št. PMC NV 636

Steklenica, odlomek dna kvadratne steklenice iz prozornega zelenega stekla z ostanki belo rumenkastega premaza?, pr. d. 6,2 cm, ohr. v. 1,2 cm.

225

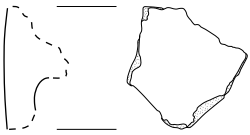

226, 228

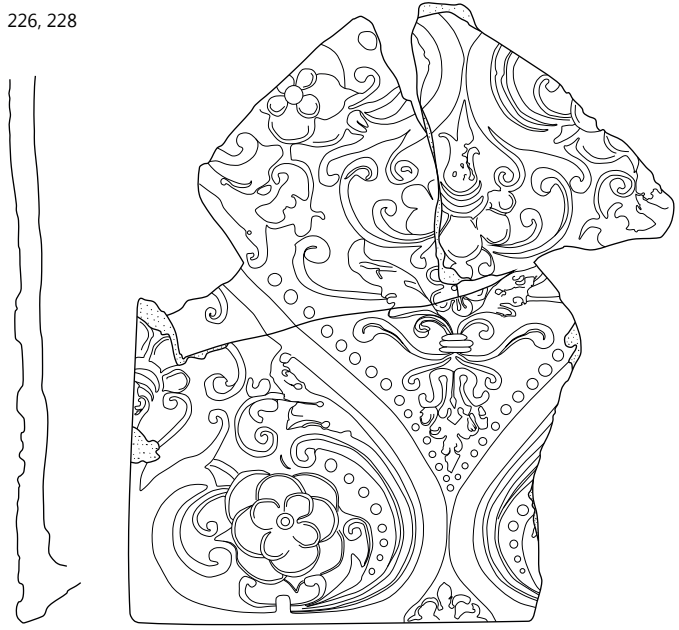

227

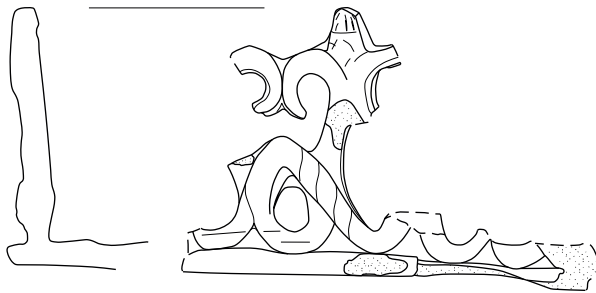

230

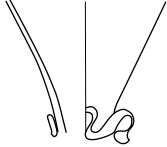

229

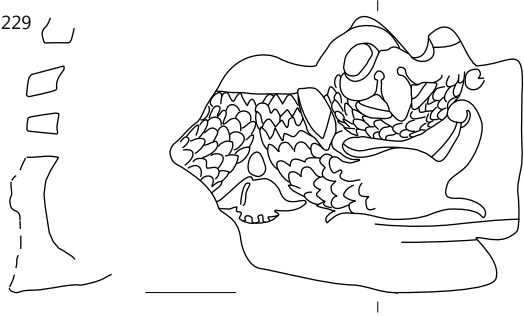

231

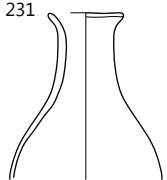

232

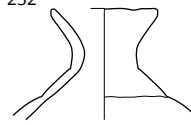

233

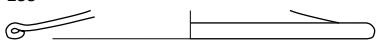

234

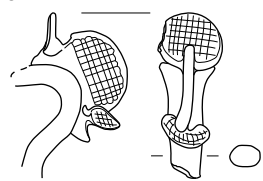

235



SE 5; 225–229 merilo 1:3, 230–235 merilo 1:2.

**236** SE 5, kv. E8, PN 672, inv. št. PMC NV 637

Steklenička, odlomek ustja z ostenjem iz prozornega svetlo zelenkastega neprozornega stekla s sledovi belega premaza, pr. u. 2,4 cm, ohr. v. 5,9 cm.

**237** SE 5, kv. E8, PN 673, inv. št. PMC NV 638

Steklenička, odlomek ustja z ostenjem iz zelenega neprozornega stekla s sledovi belkastera premaza?, pr. u. 2,8 cm, ohr. v. 5,1 cm.



**238** SE 5, kv. D7, PN 352, inv. št. PMC NV 639

Posoda, odlomek ustja steklenice ali čaše iz prozornega svetlo zelenkastega stekla, pr. u. 4,4 cm, ohr. v. 0,8 cm.

**239** SE 5, kv. E7, PN 373, inv. št. PMC NV 640

Železen žebelj, ohr. dl. 3,7 cm, ohr. š. glavnice 1,8 cm, db. 0,6 cm, t. 16 g.

**240** SE 5, kv. E7, PN 429, inv. št. PMC NV 641

Bronast zaključek pasne sponse, ohr. dl. 3,2 cm, š. 3,1 cm, db. 0,2 cm, t. 6 g.

**241** SE 5, kv. E7, PN 425, inv. št. PMC NV 642

Bronast okov, dl. 5,5 cm, š. 2,7 cm, db. 0,1 cm, t. 9 g.



**242** SE 5, kv. E7, PN 307, inv. št. PMC N 7471

Novec, Kreuzer, Wien, Jaeckel 322/2, Naslednice Svetega rimskega cesarstva, Avstrijsko kraljestvo (1806–1867), Avstrijski deželni novci, Franz Joseph I. (1848–1916), 1859, pr. 2 cm, t. 2,93 g, dobro ohranjen.

**243** SE 3, kv. C4, PN 397, inv. št. PMC R 26002

Posoda, odlomek ostenja; hrapava zunanja in notranja površina oker barve, okras: glavničenje; dl. odl. 5 cm, š. odl. 4,4 cm.

**244** SE 3, kv. E13, PN 394, inv. št. PMC NV 645

Lonec, odlomek ustja z ostenjem, K3, zaglajeni zunanja in notranja površina oker in svetlo sive barve z ožganimi ostanki na zunanji površini in na notranjem robu ustja, pr. u. 22 cm, ohr. v. 2,9 cm.

**245** SE 3, kv. B4, PN 420, inv. št. PMC NV 646

Lonec, trije odlomki ustja z ostenjem, K2, zaglajeni zunanja in hrapava notranja površina blede svetlo oker barve z zunanjim robom ustja rahlo ožganim, pr. u. 20,2 cm, ohr. v. 2,5 cm.

**246** SE 3, kv. A10, PN 415, inv. št. PMC NV 647

Lonec, odlomek ustja z ostenjem, K1, zaglajeni zunanja in notranja površina blede oker barve z ožganimi lisami, pr. u. 17,4 cm, ohr. v. 2,5 cm.

**247** SE 3, kv. B4, PN 421, inv. št. PMC NV 648

Lonec, odlomek ustja z ostenjem, K8b, hrapava zunanja površina rjave barve in hrapava notranja površina oker barve, pr. u. 15,8 cm, ohr. v. 1,9 cm.

**248** SE 3, kv. C6, PN 325, inv. št. PMC NV 649

Lonec, odlomek ustja, K3a, zaglajeni zunanja in notranja površina svetle blede oker barve z ožganimi ostanki na zunanji strani ustja, pr. u. 18,8 cm, ohr. v. 2,3 cm.

**249** SE 3, kv. E13, PN 393, inv. št. PMC NV 643

Lonec, odlomek ustja z ostenjem, K2, zaglajena zunanja in hrapava notranja površina oker barve z ožganimi ostanki na zunanji površini in po notranjem robu ustja, pr. u. 16,4 cm, ohr. v. 4,5 cm.

**250** SE 3, kv. A10, PN 416, inv. št. PMC NV 644

Lonec, odlomek ustja in ostenja, K9, zaglajena zunanja površina temno sive barve in zaglajena notranja površina rjave barve, pr. u. 16,6 cm, ohr. 2,5 cm.

**251** SE 3, kv. C6, PN 320, inv. št. PMC NV 651

Lonec, odlomek ustja z ostenjem, K4a, zaglajeni zunanja in notranja površina temno sive barve, pr. u. 11,8 cm, ohr. v. 2 cm.

**252** SE 3, kv. C7, PN 351, inv. št. PMC NV 650

Lonec, odlomek dna z ostenjem, K11, zaglajena zunanja površina oker barve s temno sivimi lisami, zaglajena notranja površina svetlo blede oker barve z lisami temno sivih ožganih ostankov, pr. d. 12,2 cm, ohr. v. 4,6 cm.

**253** SE 3, kv. B4, PN 422, inv. št. PMC NV 652

Posoda, odlomek dna z ostenjem, K3, hrapava zunanja in notranja površina rdečkasto oker barve na zunanji in oker barve na notranji površini, pr. d. 7,6 cm, ohr. v. 3 cm.

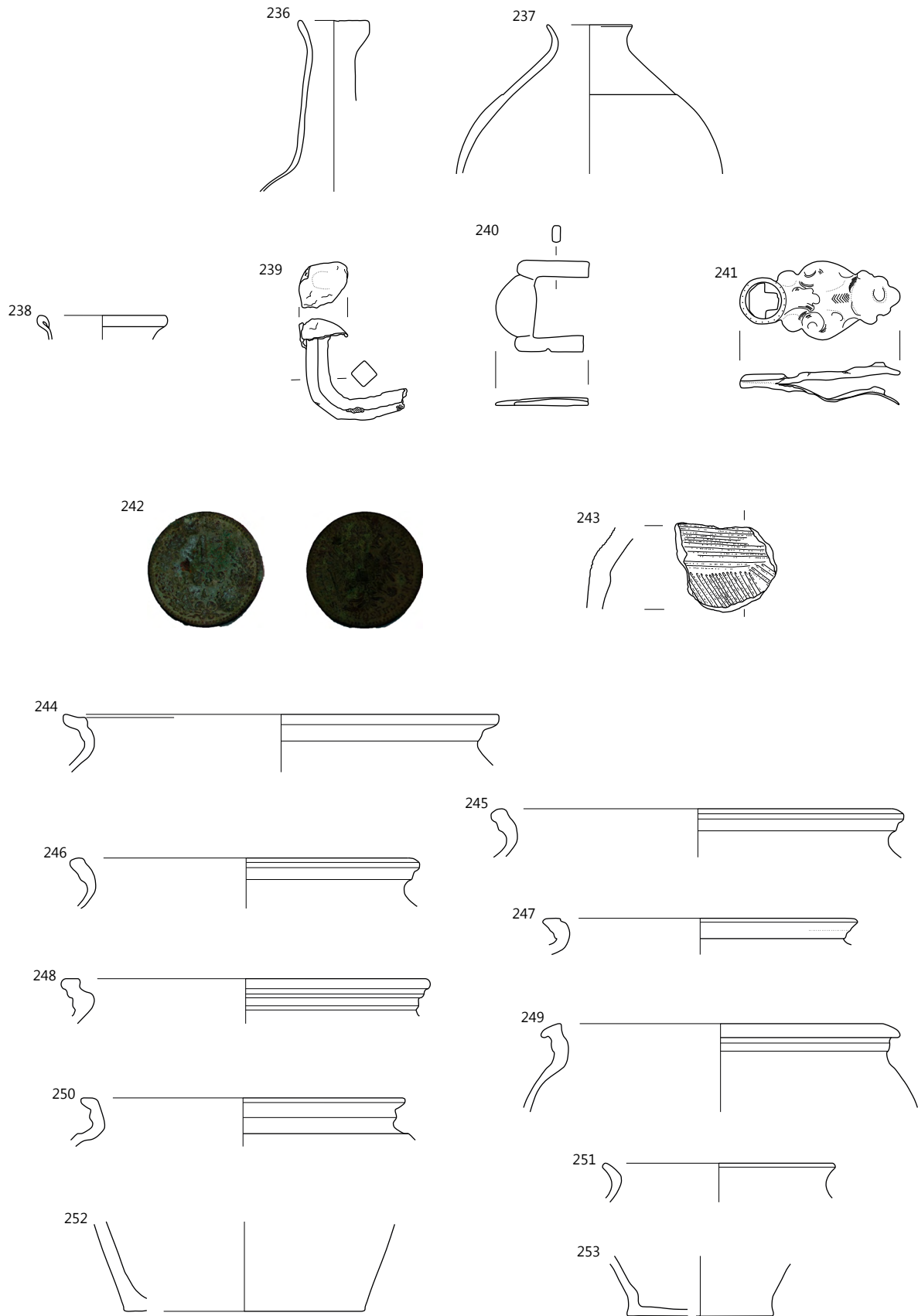

236–242 SE 5, 243–253 SE 3; 236–241 merilo 1:2, 242 merilo 1:1, 243–253 merilo 1:3.

**254** SE 3, kv. A10, PN 414 = 412, inv. št. PMC NV 653  
Skleda z izlivom, odlomek ustja z ostenjem, K1b, hrapava zunanja in notranja površina oker barve, pr. u. 25,4 cm, ohr. v. 3 cm.

**255** SE 3, kv. A10, PN 413, inv. št. PMC NV 654  
Skleda, odlomek ustja z ostenjem, K2, zaglajeni zunanja in notranja površina oker barve, ohr. dl. 3,4 cm, ohr. v. 4,2 cm.

**256** SE 3, kv. B10, PN 381, inv. št. PMC NV 655  
Skleda, odlomek ustja z ostenjem, K1b, hrapava zunanja in notranja površina oker barve, pr. u. 24 cm, ohr. v. 3,3 cm.

**257** SE 3, kv. C2, PN 406, inv. št. PMC NV 656  
Skleda, odlomek ustja z ostenjem, K1, zaglajeni zunanja in notranja površina rdečkasto oker barve, pr. u. 27,6 cm, ohr. v. 3 cm.

**258** SE 3, kv. A10, PN 417, inv. št. PMC NV 657  
Pokrov, odlomek gumbastega držaja z ostenjem, K3, zaglajeni zunanja in notranja površina, zunanja površina oker barve, notranja površina temno sive z ožganimi ostanki, pr. gumba 4,6 cm, ohr. v. 3,7 cm.

**259** SE 3, kv. A10, PN 418, inv. št. PMC NV 658  
Pokrov, odlomek gumbastega držaja, K1, zaglajeni zunanja in notranja površina rdečkasto oker barve s sivimi lisami, na zgornji strani gumba rahel odtis lesene deske, pr. gumba 4,6 cm, ohr. v. 1,7 cm.

**260** SE 3, kv. A10, PN 411,  
inv. št. PMC NV 659

Skledica, odlomek ustja z ostenjem, N2, gladka zunanja površina sive barve, gladka notranja površina s poslikavo – bela na sivo engobo, preko prosojen lošč, okr.: koncentrične linije pod robom ustja, pr. u. 20,8 cm, ohr. v. 2 cm.



**261** SE 3, kv. A10, PN 410, inv. št. PMC NV 660  
Skleda, pet odlomkov ustja z ostenjem, N4, gladka zunanja površina oker barve z ostanki rjavega lošča, gladka notranja površina s poslikavo – bela in črna na opečnato engobo, preko prosojen lošč, okr.: stiliziran rastlinski, pr. u. 32,4 cm, ohr. v. 3 cm.



**262** SE 3, kv. A9, PN 407, inv. št. PMC NV 661  
Krožnik, odlomek ustja z ostenjem, N4, gladka zunanja površina oker barve, zunanji rob ustja premazan z zelenim loščem, gladka notranja površina premazana z zelenim loščem, pr. u. 19,6 cm, ohr. v. 3 cm.

**263** SE 3, kv. A10, PN 409, inv. št. PMC NV 662

Pečnica, odlomek oploščene pečnice, P2, zaglajena zadnja stran oker barve, gladka sprednja stran premazana z oker engobo, okr.: stiliziran rastlinski, ohr. dl. 5,3 cm, ohr. š. 4,8 cm.

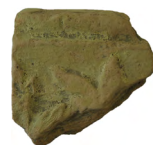

**264** SE 3, kv. C6, PN 324, inv. št. PMC NV 663  
Čaša?, dva odlomka valovitega ostenja iz brezbarvnega stekla, ohr. v. 4,3 cm, ohr. š. 1,6 cm.

**265** SE 3, kv. C6, PN 321, inv. št. PMC NV 664

Steklenica, odlomek ostenja z ročajem iz zelenega stekla, ohr. v. 3,7 cm.



**266** SE 3, kv. E8, PN 398A, inv. št. PMC NV 665  
Kozarec, odlomek ustja z ostenjem iz prozornega stekla, slikan okras: bela vodoravna linija pod ustjem, ohr. š. 1,7, ohr. v. 1,8 cm.

**267** SE 3, kv. E8, PN 398B, inv. št. PMC NV 666  
Čaša?, dva odlomka valovitega ostenja iz mlečno modrikastega stekla, ohr. dl. 3 cm, ohr. š. 2 cm.

**268** SE 3, kv. E8, PN 398C, inv. št. PMC NV 667  
Kozarec?, odlomek ostenja iz prozornega stekla, slikan okras: bel in moder rastlinski, ohr. dl. 3 cm, ohr. š. 1,8 cm.

**269** SE 3, kv. D6, PN 430, inv. št. PMC NV 668

Bronast predmet, premer 2,3 cm, db. 0,25 cm, t. 4 g.



**270** SE 3, kv. B4, PN 419, inv. št. PMC NV 669  
Gumb, pr. 1,7 cm, db. 0,2 cm, t. 0,05 g.



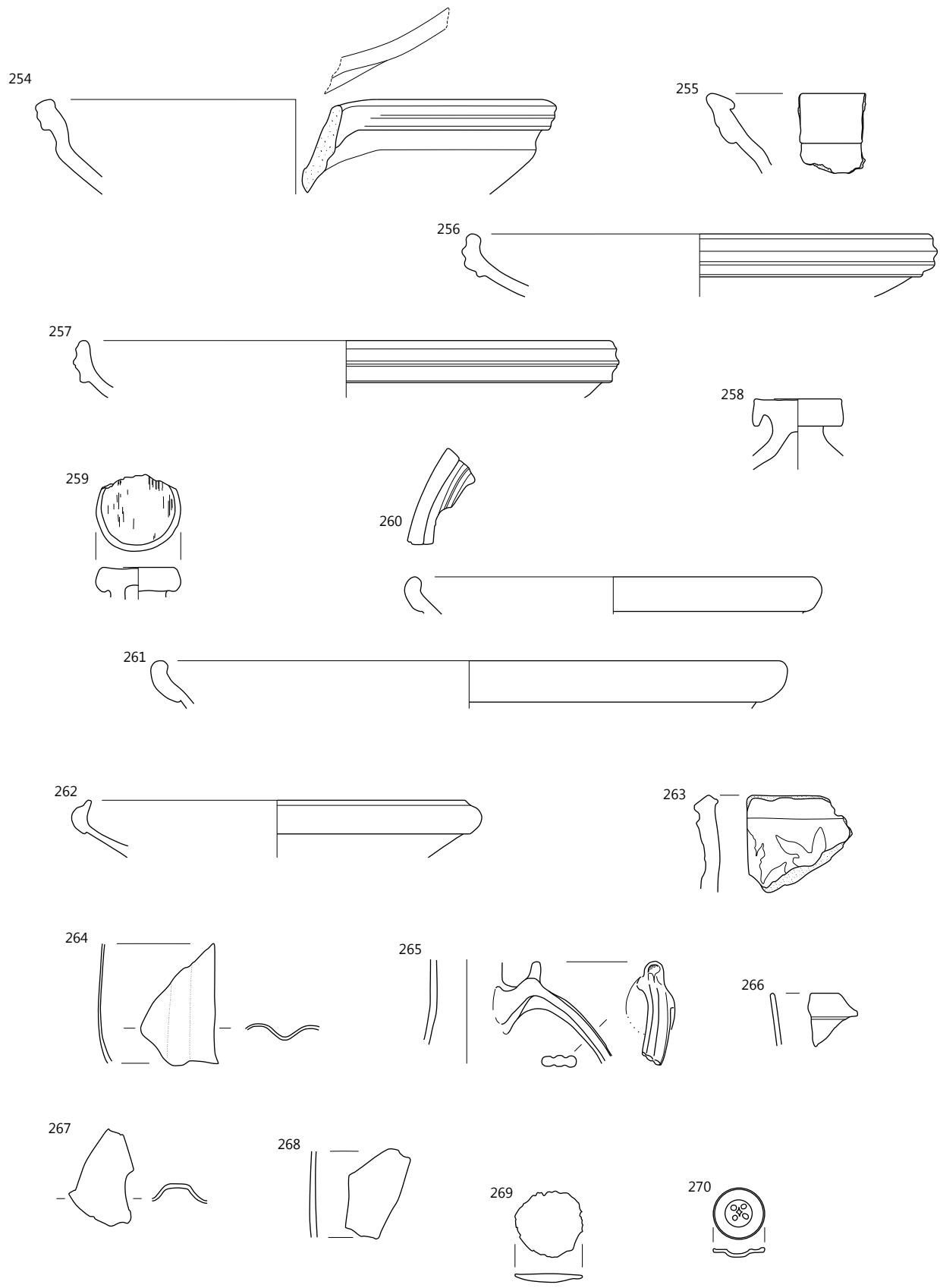

SE 3; 254–263 merilo 1:3, 264–270 merilo 1:2.

**271** SE 2, kv. C3, PN 341, inv. št. PMC NV 670

Lonec, odlomek ustja, K3, zaglajeni zunanja in hrapava notranja površina oker barve, pr. u. 19 cm, ohr. v. 2,2 cm.

**272** SE 2, kv. C3, PN 342, inv. št. PMC NV 671

Lonec, odlomek ustja z ostenjem, K7b, zaglajeni zunanja in notranja površina rjave barve, pr. u. 15,4 cm, ohr. v. 2,4 cm.

**273** SE 2, kv. E4, PN 392, inv. št. PMC NV 672

Lonec, odlomek ustja z ostenjem, K8, hrapava zunanja in notranja površina zelo temno sive barve, pr. u. 20,2 cm, ohr. v. 3,4 cm.

**274** SE 2, kv. A3, PN 328, inv. št. PMC NV 673

Lonec, odlomek ustja z ostenjem, K4a, zaglajeni zunanja in notranja površina temno sive barve, pr. u. 16,2 cm, ohr. v. 1,8 cm.

**275** SE 2, kv. D5, PN 338, inv. št. PMC NV 674

Lonec, odlomek izvihanega ustja, N2, gladki zunanja in notranja površina temno sive barve, pr. u. 19,2 cm, ohr. v. 1,4 cm.

**276** SE 2, kv. E4, PN 395, inv. št. PMC NV 675

Skledica, dva odlomka ustja z ostenjem, N4, gladki zunanja in notranja površina premazani z zeleno glazuro, pr. u. 20,6 cm, ohr. v. 2,1 cm.

**277** SE 2, kv. D4, PN 361, inv. št. PMC NV 676

Skleda, odlomek ustja z ostenjem, N6, zaglajena zunanja površina oker barve, zunanji rob ustja deloma premazan z zelenim loščem, gladka notranja površina premazana z zelenim loščem, pr. u. 34,6 cm, ohr. v. 2,7 cm.

**278** SE 2, kv. D4, PN 374, inv. št. PMC NV 677

Ročka?, dva odlomka ostenja, N7, gladki zunanja in notranja površina premazani z belim loščem, na zunanji površini slikan moder in rumen okras, ohr. dl. 2,5 cm, ohr. š. 2 cm.

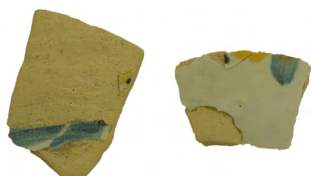

**279** SE 2, kv. D4, PN 375, inv. št. PMC NV 678

Vrček, odlomek ustja z ostenjem, N6, gladki zunanja in notranja površina premazani z oker loščem, na zunanji površini ostanki rjave poslikave, ohr. dl. odl. 3,3 cm, ohr. š. odl. 2,5 cm.



**280** SE 2, kv. E5, PN 423, inv. št. PMC NV 679

Pečnica, odlomek venčne pečnice, P3, zaglajena zadnja stran svetlo oker barve, gladka sprednja stran premazana z oker, belim, modrim in temno rjavim loščem, okr.: akantovi listi, ohr. dl. 6,5 cm, ohr. š. 4,5 cm.

**281** SE 2, kv. D4, PN 360, inv. št. PMC NV 680

Steklenica, odlomek dna iz prozornega zelenega stekla, pr. d. 6,6 cm, ohr. v. 2,5 cm.

**282** SE 2, kv. C3, PN 404, inv. št. PMC NV 681

Steklenička, odlomek ustja z ostenjem iz prozornega zelenega stekla, pr. u. 2,6 cm, ohr. v. 5,6 cm.

**283** SE 2, kv. C3, PN 340, inv. št. PMC NV 682

Steklenička, odlomek ustja in vrat iz prozornega zelenkastega stekla, pr. u. 2,1 cm, ohr. v. 2,8 cm.

**284** SE 2, kv. A4, PN 258, inv. št. PMC NV 683

Steklenička, odlomek ustja in vrat iz brezbarvnega stekla, pr. u. 4,8 cm, ohr. v. 1,9 cm.

**285** SE 2, kv. B3, PN 335, inv. št. PMC NV 684

Železen žebelj, ohr. dl. 4,9 cm, ohr. š. glavice 1,3 cm, db. 0,3 cm, t. 4 g.

**286** SE 2, kv. E4, PN 399a, inv. št. PMC NV 685

Železen žebelj, ohr. dl. 5,3 cm, ohr. š. glavice 1,1 cm, db. 0,4 cm, t. 3 g.

**287** SE 2, kv. E4, PN 399b, inv. št. PMC NV 686

Železen žebelj, ohr. dl. 5,1 cm, ohr. š. glavice 1,2 cm, db. 0,25 cm, t. 3 g.

**288** SE 2, kv. B3, PN 334, inv. št. PMC NV 687

Železen žebelj, ohr. dl. 3,2 cm, ohr. š. glavice 1,3 cm, db. 0,3 cm, t. 2 g.

**289** SE 2, kv. E6, PN 427, inv. št. PMC NV 688

Bronast okov, podolgovat okov z dvema luknjicama za zakovici z eno ohranjeno, ohr. dl. 3,45 cm, š. 1,3 cm, db. 0,05 cm, t. 1 g.

**290** SE 2, kv. B3, PN 333, inv. št. PMC NV 689

Železen žebelj, ohr. dl. 7,6 cm, ohr. š. glavice 1,7 cm, db. 0,3 cm, t. 5 g.

**291** SE 2, kv. C4, PN 428, inv. št. PMC NV 690

Bronasta svetinjica, pr. 2,6 cm, t. 7 g.



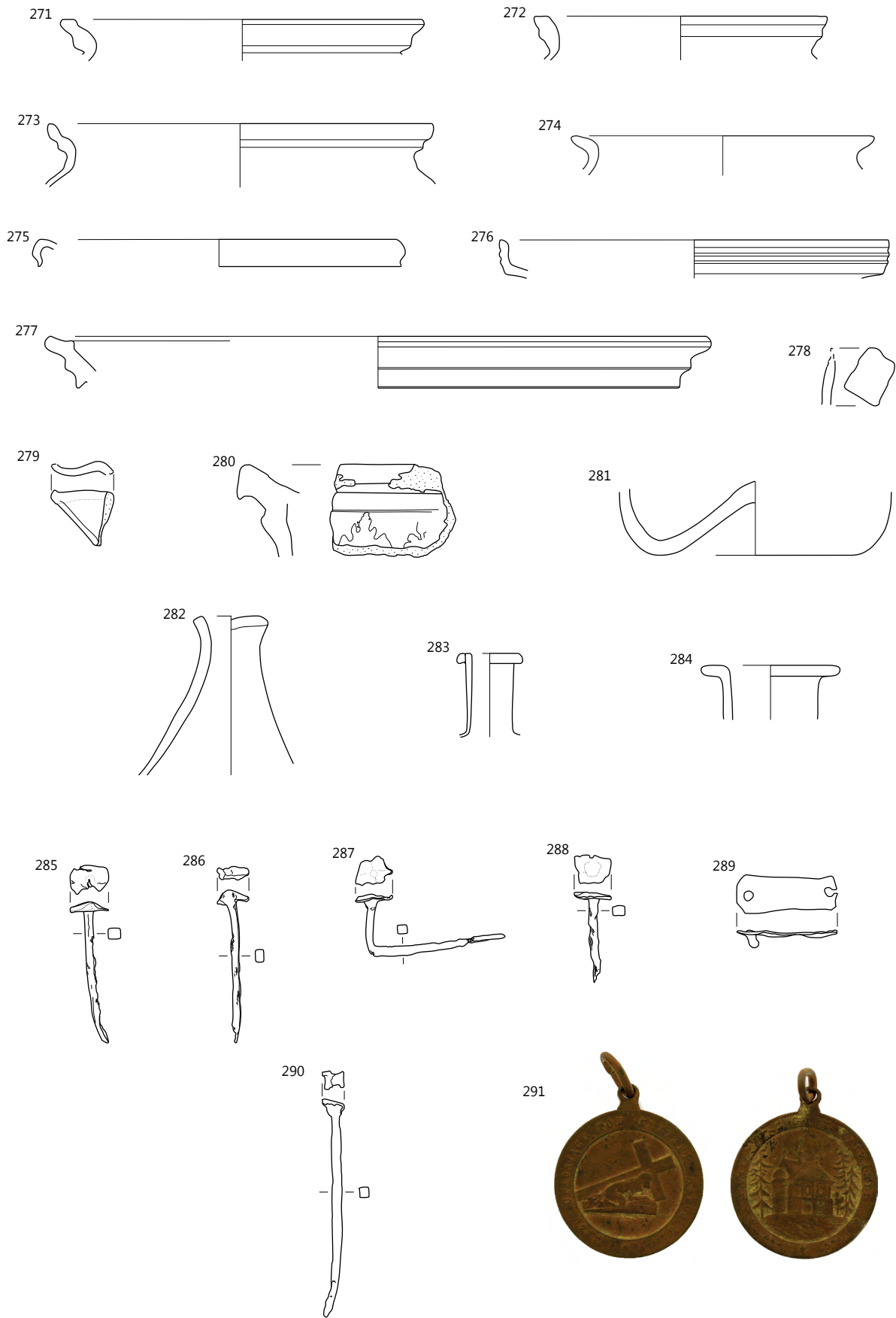

SE 2; 271–280 merilo 1:3, 281–290 merilo 1:2, 291 merilo 1:1.

**292 SE 1, kv. D11, PN 140, inv. št. PMC R 26001**

Pokrov, odlomek oboda; hrapavi zunanja in notranja površina oker barve; pr. u. oboda 14,4 cm, ohr. v. 1,3 cm.

**293 SE 1, kv. E3, PN 72, inv. št. PMC NV 701**

Lonec, odlomek ustja z ostenjem, K2, zaglajeni zunanja in notranja površina svetlo oker barve z ožganim robom ustja, pr. u. 14 cm, ohr. v. 2,2 cm.

**294 SE 1, kv. A10, PN 180, inv. št. PMC NV 702**

Lonec z izlivom, odlomek ustja z ostenjem, K2, zaglajeni zunanja in notranja površina z ožganim robom ustja, š. odl. 2,8 cm, ohr. v. 3,5 cm.

**295 SE 1, kv. B11, PN 196, inv. št. PMC NV 703**

Lonec, odlomek ustja, K3, zaglajeni zunanja in notranja površina oker barve, ohr. dl. 2,7 cm, ohr. v. 2,4 cm.

**296 SE 1, kv. A- F11, PN 99, inv. št. PMC NV 704**

Lonec, odlomek ustja, K1, zaglajeni zunanja in hrapava notranja površina oker barve s sivo obarvanim ustjem, pr. u. 15,8 cm, ohr. v. 1,8 cm.

**297 SE 1, kv. D8, PN 145, inv. št. PMC NV 705**

Lonec, odlomek ustja z ostenjem, K2c, zaglajeni zunanja in notranja površina svetlo oker barve z delno ožganim zunanjim robom ustja, pr. u. 19 cm, ohr. v. 2 cm.

**298 SE 1, kv. C11, PN 107, inv. št. PMC NV 706**

Lonec, odlomek ustja z ostenjem, K1, zaglajeni zunanja in hrapava notranja površina temno sive in oker barve z ožganim robom ustja, pr. u. 12,4 cm, ohr. v. 2,1 cm.

**299 SE 1, kv. B11, PN 194, inv. št. PMC NV 707**

Lonec, odlomek ustja z ostenjem, K2, zaglajeni zunanja in notranja površina sive in oker barve z ožganim robom ustja, pr. u. 20 cm, ohr. v. 2,3 cm.

**300 SE 1, kv. B12, PN 287, inv. št. PMC NV 708**

Lonec, odlomek ustja z ostenjem, K1, hrapavi zunanja in notranja površina svetlo oker barve, pr. u. 22 cm, ohr. v. 3,1 cm.

**301 SE 1, kv. A12, PN 206, inv. št. PMC NV 709**

Lonec, odlomek ustja z ostenjem, K1a, zaglajeni zunanja in notranja površina temno sive barve, pr. u. 12,4 cm, ohr. v. 2,2 cm.

**302 SE 1, kv. E8, PN 79, inv. št. PMC NV 710**

Lonec, odlomek ustja z ostenjem, K3a, zaglajeni zunanja in notranja površina blede oker barve s sivimi lisami v notranjosti, pr. u. 20,8 cm, ohr. v. 2,7 cm.

**303 SE 1, kv. A11, PN 277, inv. št. PMC NV 711**

Lonec, odlomek ustja z ostenjem, K4a, hrapavi zunanja in notranja površina svetlo sivkasto rjave barve s temno sivim robom u ustja r. u. 14,2 cm, ohr. v. 2,2 cm.

**304 SE 1, kv. B12, PN 291, inv. št. PMC NV 712**

Lonec, odlomek ustja z ostenjem, K4b, zaglajeni zunanja in notranja površina temno sive barve, pr. u. 20,8 cm, ohr. v. 2,8 cm.

**305 SE 1, SE 2, kv. B2, PN 378, inv. št. PMC NV 713**

Lonec, odlomek ustja z ostenjem, K2b, zaglajeni zunanja in notranja površina blede oker barve, pr. u. 16,6 cm, ohr. v. 2,6 cm.

**306 SE 1, kv. A10, PN 34, inv. št. PMC NV 714**

Lonec, odlomek ustja z ostenjem, K4, zaglajeni zunanja in notranja površina blede oker barve, pr. u. 14,4 cm, ohr. v. 2,6 cm.

**307 SE 1, kv. A11, PN 304, inv. št. PMC NV 715**

Lonec, odlomek ustja z ostenjem, K2a, hrapavi zunanja in notranja površina blede rjave do sive barve, pr. u. 16,4 cm, ohr. v. 2,6 cm.

**308 SE 1, kv. A10, PN 175, inv. št. PMC NV 716**

Lonec, odlomek ustja, K2b, zaglajeni zunanja in notranja površina sive barve, pr. u. 22 cm, ohr. v. 1,8 cm

**309 SE 1, kv. F13, PN 211, inv. št. PMC NV 717**

Lonec, odlomek ustja, K1, zaglajeni zunanja in notranja površina svetlo oker barve, pr. u. 25 cm, ohr. v. 2,7 cm.

**310 SE 1, kv. B10, PN 24, inv. št. PMC NV 718**

Lonec, odlomek ustja, K1, hrapava zunanja površina temno sivkasto rjave barve, hrapava notranja površina oker barve, pr. u. 17,6 cm, ohr. v. 2,7 cm.

**311 SE 1, kv. A-F11, PN 95, inv. št. PMC NV 719**

Lonec, odlomek ustja, K2a, hrapavi zunanja in notranja površina blede rjave barve s sivimi lisami, pr. u. 15,2 cm, ohr. v. 2,7 cm.

**312 SE 1, kv. B12, PN 250, inv. št. PMC NV 720**

Lonec, odlomek ustja z ostenjem, K2, zaglajeni zunanja in notranja površina svetle oker barve, pr. u. 11,8 cm, ohr. v. 2,7 cm.

**313 SE 1, kv. B11, PN 193, inv. št. PMC NV 722**

Lonec, odlomek ustja z ostenjem, K2a, zaglajena zunanja površina in hrapava notranja površina temno sivkasto rjave barve, okr.: plitek vodoraven žleb na ramenu, pr. u. 21 cm, ohr. v. 3,3 cm.

**314 SE 1, kv. D13, PN 238, inv. št. PMC NV 723**

Lonec, odlomek ustja z ostenjem, K1, hrapava zunanja površina oker barve in hrapava notranja površina rjave barve z ožganimi lisami, pr. u. 21,6 cm, ohr. v. 2,7 cm.

**315 SE 1, kv. B12, PN 316, inv. št. PMC NV 724**

Lonec, odlomek ustja z ostenjem, K2a, hrapavi zunanja in notranja površina blede rjave barve s sivimi lisami, pr. u. 20 cm, ohr. v. 2,8 cm.

**316 SE 1, kv. D8, PN 146, inv. št. PMC NV 725**

Lonec, odlomek ustja z ostenjem, K1, zaglajeni zunanja in notranja površina svetlo oker barve, pr. u. 16,4 cm, ohr. v. 2,6 cm.

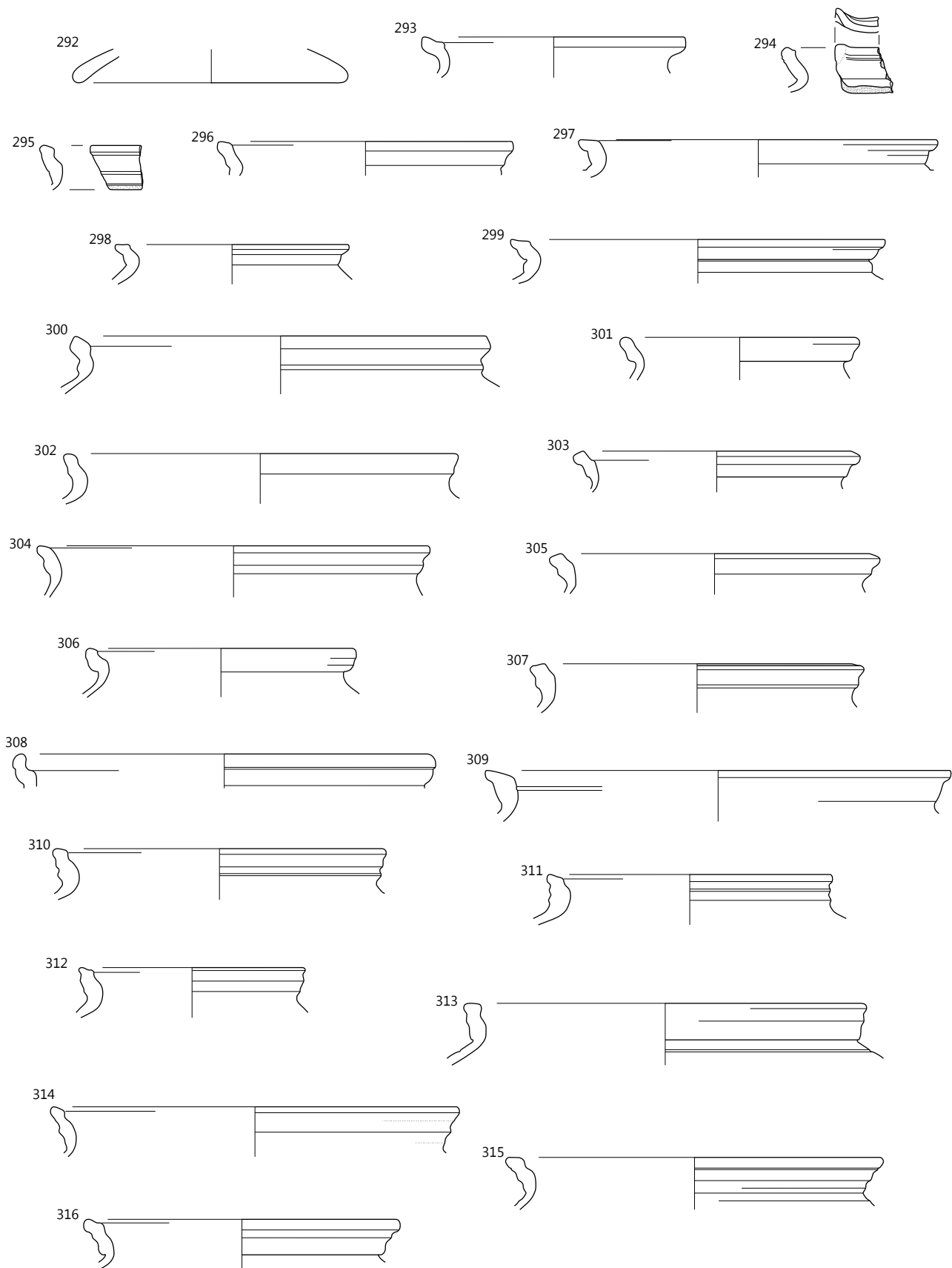

SE 1; merilo 1:3.

**317** SE 1, kv. B11, PN 195, inv. št. PMC NV 726

Lonec, odlomek ustja z ostenjem, K3b, zaglajeni zunanja in notranja površina svetlo bledo oker barve, ohr. dl. 2,8 cm, ohr. v. 3,4 cm.

**318** SE 1, kv. D12, PN 283, inv. št. PMC NV 727

Lonec, odlomek ustja z ostenjem, K1b, zaglajeni zunanja in notranja površina oker barve s temnejšimi ožganimi lisami, zelo plitek žleb na ramenu, pr. u. 23,4 cm, ohr. v. 3 cm.

**319** SE 1, kv. E8, PN 85, inv. št. PMC NV 728

Lonec, odlomek ustja, K3, zaglajeni zunanja in notranja površina svetlo oker barve, pr. u. 20 cm, ohr. v. 1,9 cm.

**320** SE 1, kv. B12, PN 292, inv. št. PMC NV 729

Lonec, odlomek ustja z ostenjem, K3, zaglajeni zunanja in notranja površina oker barve z delno ožganim zunanjim robom ustja, pr. u. 17,4 cm, ohr. v. 1,9 cm.

**321** SE 1, kv. A10, PN 172, inv. št. PMC NV 730

Lonec, odlomek ustja, K1c, zaglajeni zunanja in notranja površina svetlo oker barve s temno rjavimi lisami na notranji površini, pr. u. 22,2 cm, ohr. v. 2,9 cm.

**322** SE 1, kv. F13, PN 210, inv. št. PMC NV 732

Lonec, odlomek ustja z ostenjem, K3, zaglajeni zunanja in notranja površina oker barve, pr. u. 23 cm, ohr. v. 3 cm.

**323** SE 1, kv. C11, PN 104, inv. št. PMC NV 733

Lonec, odlomek ustja z ostenjem, K4b, hrapavi zunanja in notranja površina sive barve, pr. u. 20,4 cm, ohr. v. 2,9 cm.

**324** SE 1, kv. D13, PN 240, inv. št. PMC NV 734

Lonec, odlomek ustja z ostenjem, K3, zaglajena zunanja in hrapava notranja površina oker barve z ožganim robom ustja, pr. u. 22,4 cm, ohr. v. 2,6 cm.

**325** SE 1, kv. D11, PN 138, inv. št. PMC NV 735

Lonec, odlomek ustja z ostenjem, K6, hrapavi zunanja in notranja površina sive barve, pr. u. 23,2 cm, ohr. v. 2,6 cm.

**326** SE 1, kv. D1, PN 66, inv. št. PMC NV 691

Lonec, odlomek ustja z ostenjem, K1, zaglajena zunanja in hrapava notranja površina svetlo oker barve, pr. u. 13,6 cm, ohr. v. 2,2 cm.

**327** SE 1, kv. C12, PN 114, inv. št. PMC NV 692

Lonec, odlomek ustja z ostenjem, K2a, zaglajeni zunanja in notranja površina svetlo sive in oker barve, pr. u. 10,2 cm, ohr. v. 2,4 cm.

**328** SE 1, kv. A–F11, PN 97, inv. št. PMC NV 693

Lonec, odlomek ustja z ostenjem, K4a, zaglajeni zunanja in notranja površina temno rjave barve, pr. u. 14 cm, ohr. v. 2,4 cm.

**329** SE 1, kv. A11, PN 305, inv. št. PMC NV 694

Lonec, odlomek ustja z ostenjem, K8, zaglajeni zunanja in notranja površina temno sive barve, pr. u. 14,4 cm, ohr. v. 2,4 cm.

**330** SE 1, kv. C11, PN 106, inv. št. PMC NV 695

Lonec, odlomek ustja z ostenjem, K1b, zaglajeni zunanja in notranja površina oker barve z ožganim robom ustja, pr. u. 13,2 cm, ohr. v. 2,3 cm.

**331** SE 1, kv. A10, PN 173, inv. št. PMC NV 696

Lonec, odlomek ustja z ostenjem, K2, zaglajena zunanja in hrapava notranja površina svetlo oker barve, pr. u. 22,2 cm, ohr. v. 2,9 cm.

**332** SE 1, kv. E12, PN 124, inv. št. PMC NV 697

Lonec, odlomek ustja z ostenjem, K9, zaglajeni zunanja in notranja površina sive barve z ožganimi ostanki na zunanji površini, pr. u. 20,8 cm, ohr. v. 3 cm.

**333** SE 1, kv. C12, PN 266, inv. št. PMC NV 698

Lonec, odlomek ustja z ostenjem, K3, zaglajeni zunanja in notranja površina sive barve, pr. u. 14,6 cm, ohr. v. 1,8 cm.

**334** SE 1, kv. D11, PN 139, inv. št. PMC NV 699

Lonec, odlomek ustja z ostenjem, K2, zaglajeni zunanja in notranja površina svetlo oker barve z ožganimi sivimi lisami, š. odl. 3,5 cm, ohr. v. 1,8 cm.

**335** SE 1, kv. E8, PN 84, inv. št. PMC NV 700

Lonec, odlomek ustja z ostenjem, K7, zaglajeni zunanja in notranja površina svetlo oker barve, pr. u. 12,2 cm, ohr. v. 2,1 cm.

**336** SE 1, kv. C12, PN 255, inv. št. PMC NV 736

Lonec, odlomek ustja z ostenjem; K2b; hrapavi zunanja in notranja površina oker in temno sive barve; pr. u. 12,8 cm, ohr. v. 1,7 cm.

**337** SE 1, kv. E12, PN 279, inv. št. PMC NV 737

Lonec z ročajem, odlomek ustja z ostenjem; K4; zaglajeni zunanja in notranja površina oker barve z ožganimi ostanki na trakastem ročaju ustja; pr. u. 11,8 cm, ohr. v. 2,1 cm.

**338** SE 1, kv. E8, PN 80, inv. št. PMC NV 738

Lonec, odlomek ustja z ostenjem, K4b, zaglajeni zunanja in notranja površina sive barve, pr. u. 14,7 cm, ohr. v. 2,1 cm.

**339** SE 1, kv. D8, PN 9, inv. št. PMC NV 740

Posoda, odlomek dna z ostenjem, K7, zaglajeni zunanja in notranja površina oker barve, pr. d. 11,4 cm, ohr. v. 3,5 cm.

**340** SE 1, kv. B12, PN 249, inv. št. PMC NV 741

Skleda, odlomek ustja z ostenjem, K2, zaglajeni zunanja in notranja površina svetlo oker barve, pr. u. 12,6 cm, ohr. v. 8,3 cm.

**341** SE 1, kv. C12, PN 254, inv. št. PMC NV 742

Posoda, odlomek ostenja, K1b, grobi zunanja in notranja površina oker barve, okr.: aplicirano vodoravno rebro, členjeno z odtisom prsta, ohr. dl. 4,5 cm, ohr. š. 5 cm.

**342** SE 1, kv. B12, PN 294, inv. št. PMC NV 749

Skleda, odlomek ustja z ostenjem, K1a, hrapavi zunanja in notranja površina oker barve, pr. u. 25,6 cm, ohr. v. 2,7 cm.

**343** SE 1, kv. E8, PN 78, inv. št. PMC NV 750

Skleda, odlomek ustja z ostenjem, K9, zaglajeni zunanja in notranja površina blede sivkasto oker barve s temnejšimi ožganimi lisami, pr. u. 32 cm, ohr. v. 2,7 cm.

**344** SE 1, kv. E13, PN 268, inv. št. PMC NV 745

Skleda z izlivom, odlomek ustja z ostenjem, K3, hrapavi zunanja in notranja površina oker barve, ohr. dl. 3,8 cm, ohr. v. 2,7 cm.

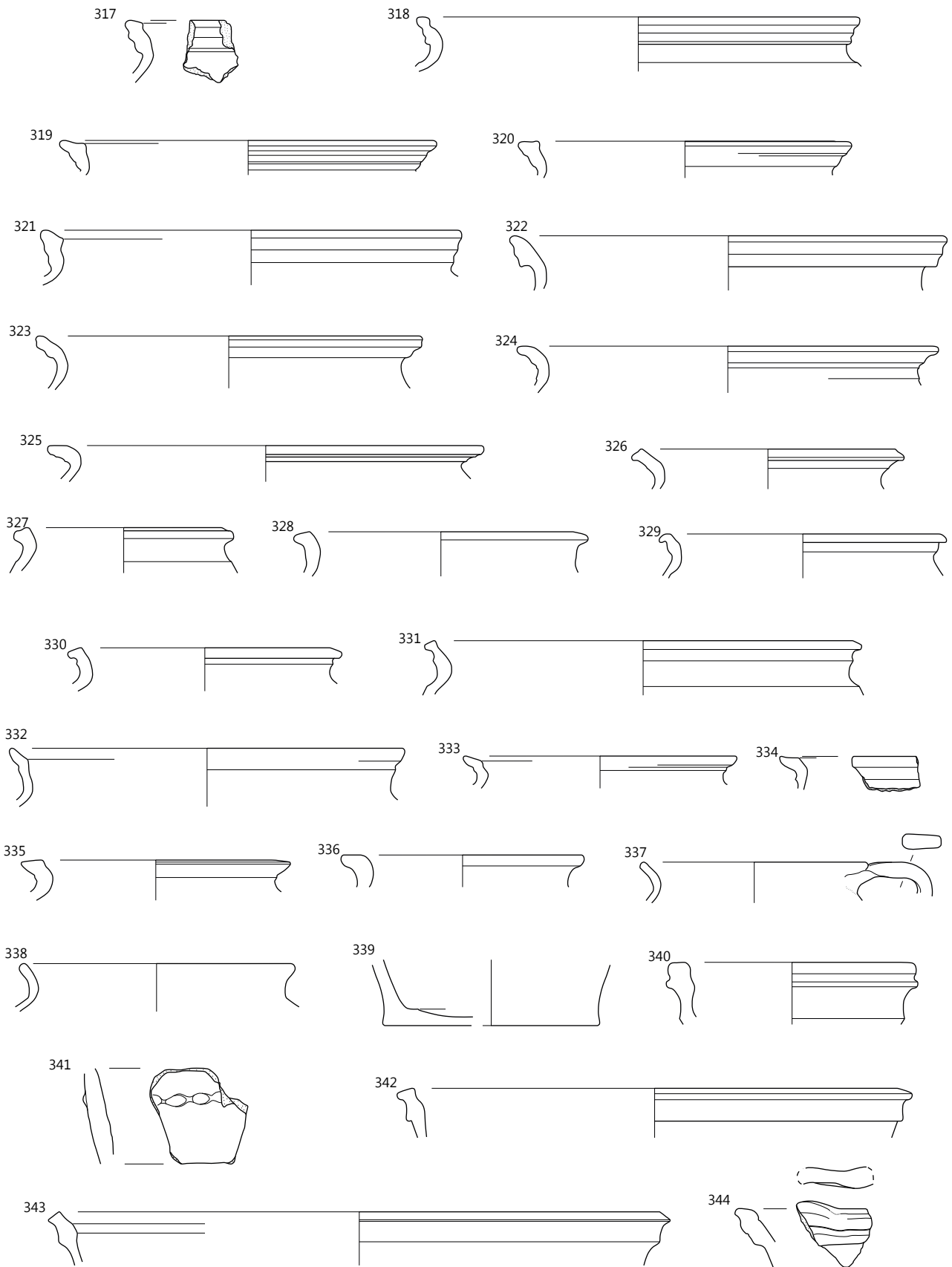

SE 1; merilo 1:3.

**345 SE 1, kv. A12, PN 131, inv. št. PMC NV 746**

Skleda, odlomek ustja z ostenjem, K9a, zaglajeni zunanja in notranja površina temno rjave barve z močno ožganimi ostanki smole?, pr. u. 25,8 cm, ohr. v. 3,4 cm.

**346 SE 1, kv. A11, PN 223, inv. št. PMC NV 747**

Skleda, odlomek ustja z ostenjem, K8c, zaglajeni zunanja in notranja površina rjave barve z močno ožganimi ostanki na zunanji površini in na notranjem robu ustja, pr. u. 30,1 cm, ohr. v. 3,3 cm.

**347 SE 1, kv. A10, PN 169, inv. št. PMC NV 748**

Skleda, odlomek ustja z ostenjem, K8c, zaglajeni zunanja in notranja površina oker barve z deloma ožganim zunanjim robom ustja, ohr. dl. 7 cm, ohr. v. 3,4 cm.

**348 SE 1, kv. A2, PN 329, inv. št. PMC NV 744**

Skleda z izlivom, odlomek ustja z ostenjem, K1b, zaglajeni notranja in zunanja površina oker barve, ohr. dl. 4,9 cm, ohr. v. 2,3 cm.

**349 SE 1, kv. B11, PN 59, inv. št. PMC NV 751**

Pokrov, odlomek spodnjega dela pokrova, K2b, zaglajeni zunanja in notranja površina sivkasto rjave barve, pr. oboda 15 cm, ohr. v. 1,5 cm.

**350 SE 1, kv. A9, PN 272, inv. št. PMC NV 752**

Pokrov, odlomek spodnjega dela pokrova, K1, zaglajeni zunanja in notranja površina lisaste temno rjave barve, pr. oboda 17,8 cm, ohr. v. 2 cm.

**351 SE 1, kv. A10, PN 35, inv. št. PMC NV 753**

Pokrov, odlomek spodnjega dela pokrova, K9, zaglajeni zunanja in notranja površina temno sivkasto rjave barve, pr. oboda 19 cm, ohr. v. 1,8 cm.

**352 SE 1, kv. C10, PN 153, inv. št. PMC NV 754**

Pokrov, odlomek gumbastega držaja z ostenjem, K8c, zaglajeni zunanja in notranja površina, zunanja površina oker barve, notranja površina temno sivkasto rjave barve, pr. gumba 5 cm, ohr. v. 3 cm.

**353 SE 1, kv. C12, PN 265, inv. št. PMC NV 755**

Pokrov, odlomek spodnjega dela pokrova, K9, zaglajeni zunanja in notranja površina temno sivkasto rjave barve, pr. oboda 15,8 cm, ohr. v. 1,7 cm.

**354 SE 1, kv. A-F11, PN 102, inv. št. PMC NV 756**

Pokrov, odlomek spodnjega dela pokrova, K9, zaglajeni zunanja in notranja površina oker in sive barve, pr. oboda 18,2 cm, ohr. v. 1,5 cm.

**355 SE 1, kv. E8, PN 75, inv. št. PMC NV 757**

Pokrov, odlomek ostenja, K1a, hrapavi zunanja in notranja površina temno sive barve, največji ohr. pr. oboda 19 cm, ohr. v. 5,5 cm.

**356 SE 1, kv. E8, PN 90, inv. št. PMC NV 758**

Pokrov, odlomek spodnjega dela pokrova, K9b, zaglajeni zunanja in notranja površina oker barve, ohr. dl. 4,3 cm, ohr. v. 2,1 cm.

**357 SE 1, kv. C5, PN 56, inv. št. PMC NV 759**

Pokrov, odlomek spodnjega dela pokrova, K3, zaglajeni zunanja in notranja površina oker barve, pr. oboda 28,4 cm, ohr. v. 3,5 cm.

**358 SE 1, kv. E8, PN 43, inv. št. PMC NV 760**

Lonec, odlomek ustja z ostenjem, N6, gladka zunanja površina oker barve, zunanji rob u. deloma premazan z oker loščem, gladka notranja površina premazana z oker loščem, pr. u. 10,8 cm, ohr. v. 2,2 cm.

**359 SE 1, kv. D7, PN 47, inv. št. PMC NV 761**

Lonec, odlomek ustja z ostenjem, N6, gladka zunanja površina oker barve, zunanji rob ustja deloma premazan z oker loščem, gladka notranja površina premazana z oker loščem, pr. u. 20,4 cm, ohr. v. 2 cm.

**360 SE 1, kv. C10, PN 152, inv. št. PMC NV 762**

Lonec, odlomek ustja z ostenjem, N2, gladka zunanja površina belo rjave barve, gladka notranja površina temno sive barve, pr. u. 14,8 cm, ohr. v. 8,1 cm.

**361 SE 1, kv. A11, PN 303, inv. št. PMC NV 763**

Lonček, odlomek ustja z ostenjem, N1, gladka zunanja površina blede svetlo oker barve z ožganimi ostanki, gladka notranja površina premazana z rjavim loščem, pr. u. 11 cm, ohr. v. 2,3 cm.

**362 SE 1, kv. A10, PN 163, inv. št. PMC NV 764**

Skleda, odlomek dna z ostenjem, N5, gladka zunanja površina oker barve, gladka notranja površina s poslikavo – bela na oranžno engobo, okr.: geometrijski, pr. d. 15 cm, ohr. v. 2,9 cm.

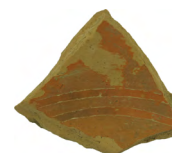

**363 SE 1, kv. B12, PN 290, inv. št. PMC NV 766**

Skleda, odlomek ostenja, N4, gladka zunanja površina oker barve, gladka notranja površina s poslikavo – bela na rjavo engobo, preko prosojen lošč, ohr. dl. 4,5 cm, ohr. š. 3 cm.



**364 SE 1, kv. E8, PN 87, inv. št. PMC NV 767**

Skleda, odlomek dna z ostenjem, N3, gladka zunanja površina oker barve, gladka notranja površina s poslikavo – bela na rjavo engobo, preko prosojen lošč, okr.: geometrijski, pr. d. 13 cm, ohr. v. 2,5 cm.



**365 SE 1, kv. C11, PN 109, inv. št. PMC NV 768**

Skleda?, odlomek ustja z ostenjem, N6, gladka zunanja površina rjave barve, na zunanjem robu istja linija belega lošča, gladka notranja površina premazana z belim loščem, pr. u. 27 cm, ohr. v. 1,4 cm.

**366 SE 1, kv. E12, PN 69, inv. št. PMC NV 769**

Skleda, odlomek ustja z ostenjem, N6, gladka zunanja površina sivkaste barve z ožganimi ostanki, gladka notranja površina s poslikavo – bela na rjavo engobo, preko prosojen lošč, okr.: geometrijski, pr. u. 28 cm, ohr. v. 1,8 cm.

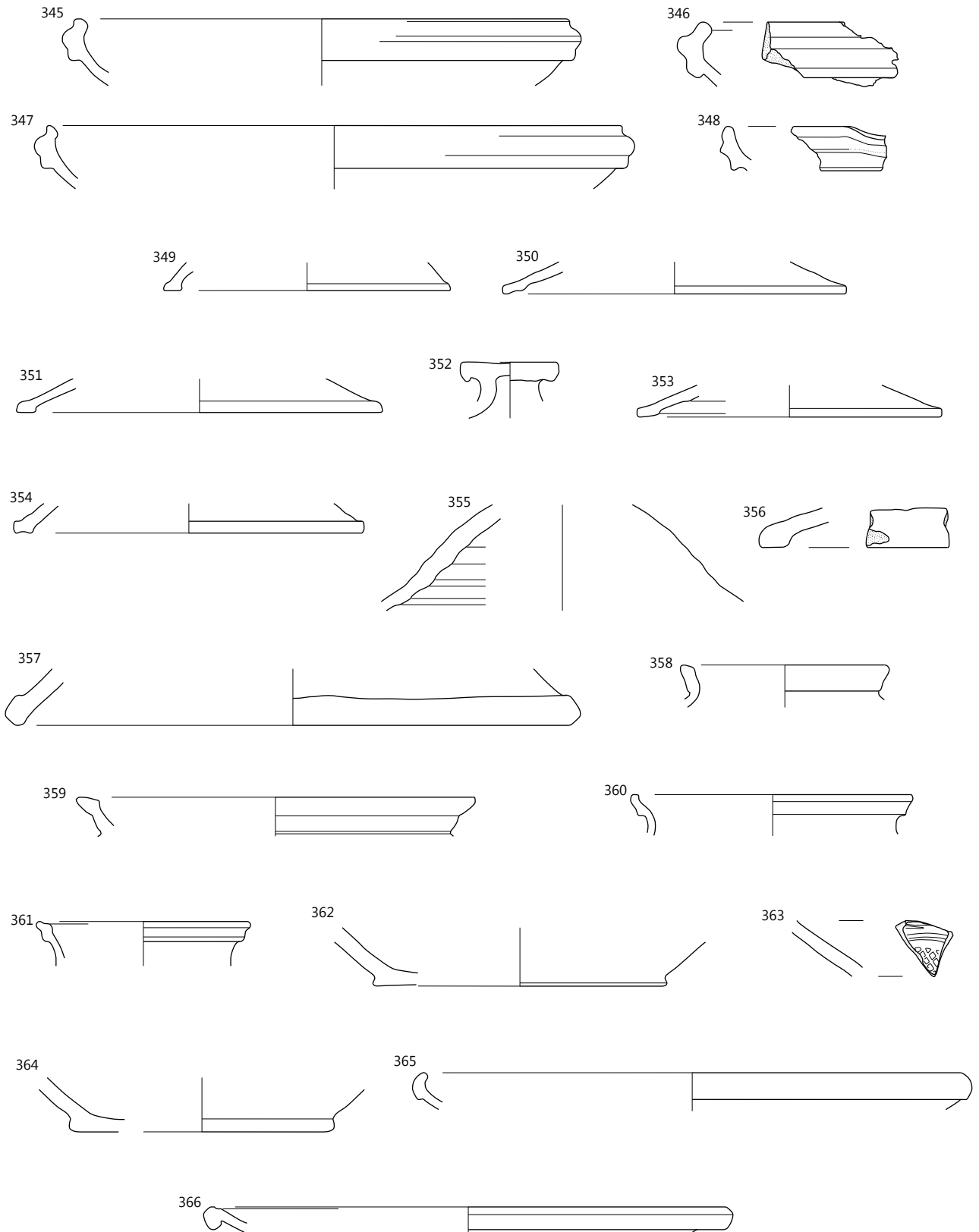

SE 1; merilo 1:3.

**367** SE 1, kv. C11, PN 110, inv. št. PMC NV 765  
Skleda?, odlomek ustja z ostenjem, N4, gladka zunanja površina blede oker barve, gladka notranja površina premazana z oker loščem, pr. u. 33 cm, ohr. v. 1,4 cm.

**368** SE 1, kv. A9, PN 273, inv. št. PMC NV 770  
Krožnik, odlomek ustja z ostenjem, N3, gladka zunanja površina oker barve z vidnimi ostanki belega lošča, gladka notranja površina premazana z zelenim in belim loščem, pr. u. 22 cm, ohr. v. 1,5 cm.

**369** SE 1, kv. A10, PN 30, inv. št. PMC NV 771  
Krožnik?, odlomek ustja z ostenjem, N8, gladka zunanja površina s poslikavo na zunanjem robu ustja – bela na črno in preko prosojen lošč, gladka notranja površina z ostanki poslikave – modra na belo engobo in preko prosojen lošč, pr. u. 22,4 cm, ohr. v. 2 cm.

**370** SE 1, kv. B11, PN 308, inv. št. PMC NV 772  
Trinožnik, odlomek noge, N6, zaglajeni zunanja in notranja površina svetlo oker barve, zgornja notranja površina trinožnika z ostanki rjavega lošča, v zgornjem delu noge ovalna vdolbinica velikosti 1,8 × 1,2 cm, ohr. š. 5,5 cm, ohr. v. 7,2 cm.



**371** SE 1, kv. B11, PN 191, inv. št. PMC NV 773  
Trinožnik, odlomek noge, N6, zaglajeni zunanja in notranja površina oker barve, v zgornjem delu noge ovalna vdolbinica velikosti 1,4 × 0,8 cm, ohr. š. 4 cm, ohr. v. 5,2 cm.

**372** SE 1, kv. A10, PN 181, inv. št. PMC NV 774  
Posoda (trinožnik?), odlomek ustja z ostenjem, N2, gladki zunanja in notrana površina črne barve, premazani z rjavim loščem, pr. u. 15,6 cm, ohr. v. 2,4 cm.

**373** SE 1, kv. A10, PN 33, inv. št. PMC NV 775  
Ročaj, odlomek trakastega ročaja, N3, gladki zunanja in notranja površina, premazani z zeleno lošč, ohr. dl. 4 cm, ohr. š. 3 cm.

**374** SE 1, kv. B12, PN 288, inv. št. PMC NV 776  
Kozica, tulast držaj kozice, N5, gladka zunanja površina oker barve, gladka notranja površina premazana z rjavim loščem, ohr. dl. 10,6 cm, ohr. š. 7,6 cm.

**375** SE 1, kv. A10, PN 160, inv. št. PMC NV 777  
Posoda, odlomek dna z ostenjem, N2a, gladka zunanja površina oker barve, gladka notranja površina, premazana s temno rjavim loščem, pr. d. 14 cm, ohr. v. 3,3 cm.

**376** SE 1, kv. B12, PN 289, inv. št. PMC NV 778  
Posoda, odlomek ustja z ostenjem, N6, gladka zunanja površina svetlo oker barve, zunanji rob premazan z rjavim loščem, gladka notranja površina premazana z rjavim loščem, pr. u. 20,2 cm, ohr. v. 2,4 cm.

**377** SE 1, kv. C12, PN 117, inv. št. PMC NV 779  
Lonček, odlomek dna z ostenjem, N5, gladka zunanja površina premazana z zelenim loščem, gladka notranja površina premazana z rjavim loščem, pr. d. 8 cm, ohr. v. 3,2 cm.

**378** SE 1, kv. E12, PN 71, inv. št. PMC NV 780  
Lonček, odlomek dna z ostenjem, N5, gladka zunanja površina premazana z oker loščem, gladka notranja površina premazana z rjavkasto zelenim loščem, pr. d. 8 cm, ohr. v. 2,5 cm.

**379** SE 1, kv. A–F11, PN 103, inv. št. PMC NV 781  
Lonček, odlomek dna z ostenjem, N6, gladki zunanja in notranja površina premazani z oker loščem, pr. d. 6,4 cm, ohr. v. 2,2 cm.

**380** SE 1, kv. C10, PN 151, inv. št. PMC NV 782  
Lonček, odlomek ustja z ostenjem, N3, gladka zunanja površina oker barve, gladka notranja površina premazana z rjavim loščem, pr. u. 8 cm, ohr. v. 1,5 cm.

**381** SE 1, kv. B11, PN 197, inv. št. PMC NV 783  
Lonček?, odlomek ustja z ostenjem, N1a, gladki zunanja in notranja površina oker barve, okr.: sive linije na zunanji površini, pr. u. 7 cm, ohr. v. 1,6 cm.

**382** SE 1, kv. A10, PN 36, inv. št. PMC NV 784  
Ročka?, odlomek ostenja, N3, gladki zunanja in notranja površina, premazani z rjavim oker loščem, na zunanji površini poslikava – temno rjava na oker lošč, okr.: geometrijski, ohr. dl. 2,5 cm, ohr. v. 1,8 cm.

**383** SE 1, kv. C18, PN 243, inv. št. PMC NV 785  
Lonček?, odlomek ostenja, N6, gladka zunanja površina, premazana z zelenim loščem in pečatnim okrasom, gladka notranja površina, premazana z oker loščem, ohr. dl. 4,2 cm, ohr. š. 3,1 cm.



**384** SE 1, kv. C11, PN 112, inv. št. PMC NV 786  
Skledica, odlomek dna in ostenja, N5, gladki zunanja in notranja površina oker barve, na notranji površini ostanki belega lošča, pr. d. 12 cm, ohr. v. 2,6 cm.



**385** SE 1, kv. E8, PN 82, inv. št. PMC NV 787  
Vrč, odlomek ustja z ostenjem, N1a, gladka zunanja površina blede oker barve, gladka notranja površina premazana z rjavim loščem, pr. u. 16 cm, ohr. v. 2 cm.

**386** SE 1, kv. A10, PN 156, inv. št. PMC NV 789  
Pečnica, odlomek modela za pečnico, P3, zaglajena sprednja in zadnja stran svetlo oker barve, okr.: prečno bruno, ohr. dl. 6 cm, ohr. š. 4,7 cm.





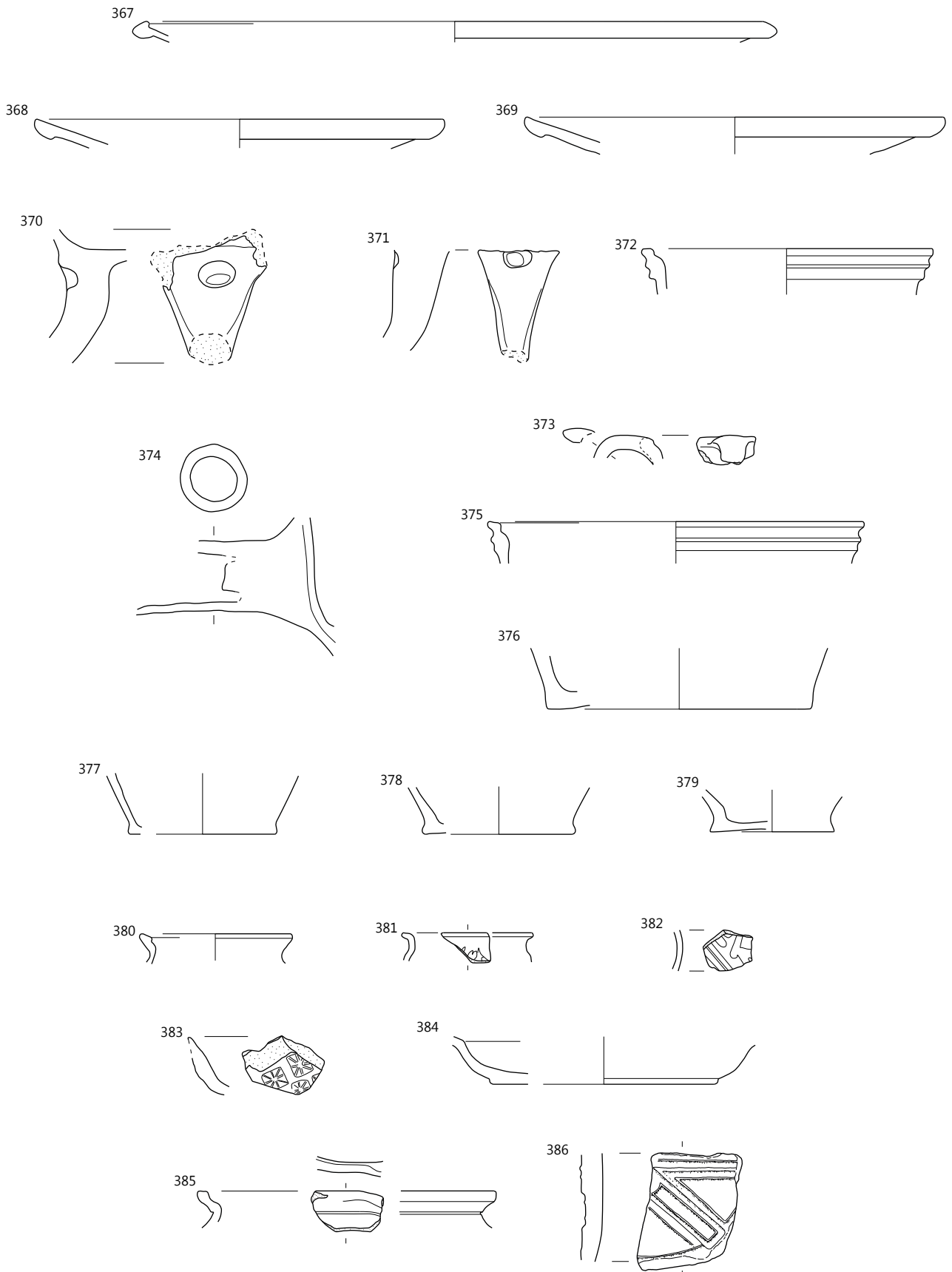

SE 1; merilo 1:3.

**387** SE 1, kv. D8, PN 6, inv. št. PMC NV 790

Pečnica, dva odlomka oploščene pečnice, P3, zaglajena zadnja stran svetlo oker barve, gladka sprednja stran premazana z oker, temno rjavim in modrim loščem, okr.: stiliziran rastlinski okvir, ohr. dl. 4,5 cm, ohr. š. 5 cm in ohr. dl. 3,5 cm in ohr. š. 3 cm.



**388** SE 1, kv. B11, PN 184, inv. št. PMC NV 791

Pečnica, trije odlomki pečnice, P4, zaglajena zadnja stran svetlo oker barve, gladka sprednja stran premazana z zelenim loščem, ohr. dl. največjega odl. 3 cm, ohr. š. 2,5 cm.

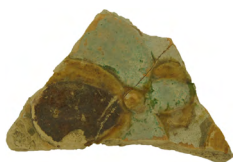

**389** SE 1, kv. B11, PN 309, inv. št. PMC NV 792

Pečnica, odlomek oploščene pečnice, P3, zaglajena zadnja stran svetlo oker barve, gladka sprednja stran premazana z zelenim loščem, okr.: glava angelčka, ohr. dl. 2,5 cm, ohr. š. 3,5 cm.



**390** SE 1–2, kv. B2, PN 377, inv. št. PMC NV 793

Pečnica, odlomek oploščene pečnice, P2, zaglajena zadnja stran črne barve, gladka sprednja stran premazana z oker loščem, okr.: napis in stiliziran rastlinski, ohr. dl. 6 cm, ohr. š. 5 cm.

**391** SE 1, kv. E16, PN 228, inv. št. PMC NV 794

Steklenička, odlomek ostenja in dna iz prozornega stekla, izdelano v kalupu, na dnu odtis serijske številke 352, pr. d. 4,6 cm, ohr. v. 5 cm.

**392** SE 1, kv. B10, PN 261, inv. št. PMC NV 795

Železen žebelj, ohr. dl. 4,2 cm, ohr. š. glavice 1 cm, db. 0,3 cm, t. 3 g.

**393** SE 1, kv. B12, PN 248, inv. št. PMC NV 796

Železen žebelj, ohr. dl. 4,2 cm, ohr. š. glavice 0,9 cm, db. 0,3 cm, t. 3 g.

**394** SE 1, kv. E7, PN 45, inv. št. PMC NV 797

Železen žebelj, ohr. dl. 5,6 cm, ohr. š. glavice 1,8 cm, db. 0,4 cm, t. 4 g.

**395** SE 1, kv. E7, PN 38, inv. št. PMC NV 798

Železen žebelj, ohr. dl. 6,4 cm, ohr. š. glavice 1,1 cm, db. 0,4 cm, t. 4 g.

**396** SE 1, kv. A10, PN 29, inv. št. PMC NV 799

Železen žebelj, ohr. dl. 3,8 cm, ohr. š. glavice 1,1 cm, db. 0,2 cm, t. 1 g.

**397** SE 1, kv. B5, PN 150, inv. št. PMC NV 800

Železen žebelj, ohr. dl. 9,6 cm, ohr. š. glavice 1,1 cm, db. 0,4 cm, t. 9 g.

**398** SE 1, kv. A12, PN 208, inv. št. PMC NV 801

Železen žebelj, ohr. dl. 6,3 cm, ohr. š. glavice 1,2 cm, db. 0,3 cm, t. 5 g.

**399** SE 1, kv. A1, PN 331, inv. št. PMC NV 802

Železen žebelj, ohr. dl. 4,1 cm, ohr. š. glavice 1 cm, db. 0,2 cm, t. 1 g.

**400** SE 1–2, kv. C2, PN 391, inv. št. PMC NV 806

Železen žebelj, ohr. dl. 7,2 cm, ohr. š. glavice 1,7 cm, db. 0,4 cm, t. 10 g.

**401** SE 1, kv. A2, PN 323, inv. št. PMC NV 804

Železen žebelj, ohr. dl. 7,8 cm, ohr. š. glavice 1,2 cm, db. 0,3 cm, t. 6 g.

**402** SE 1, kv. E5, PN 264, inv. št. PMC NV 803

Železna podkev z delno ohranjenima dvema žebljema, ohr. dl. 11,5 cm, š. 1,8–3,5 cm, db. 0,5 cm, t. 160 g.

**403** SE 1, kv. A1, PN 113, inv. št. PMC NV 805

Železen sveder, ohr. dl. 30 cm, ohr. š. 1,8 cm, db. 1,4 cm, t. 271 g.

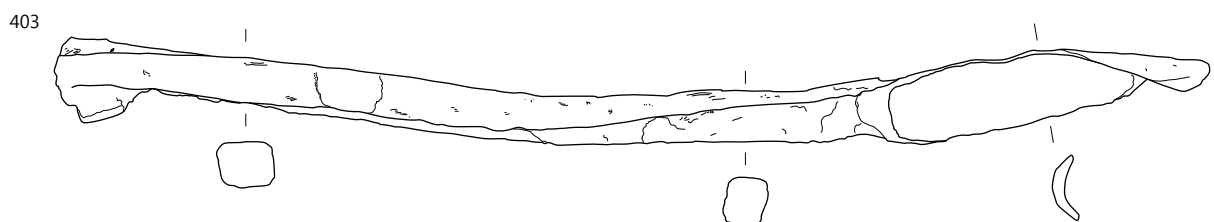
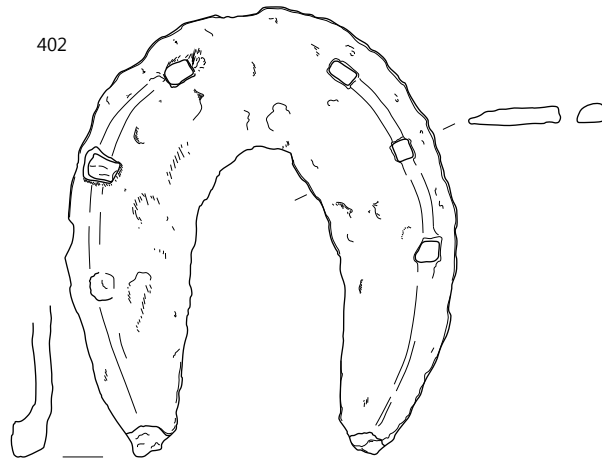
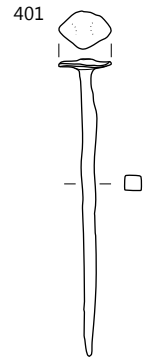
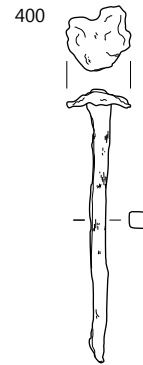
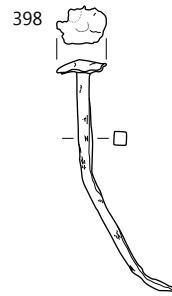
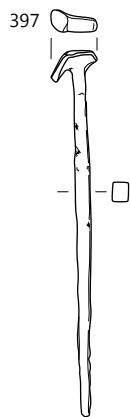
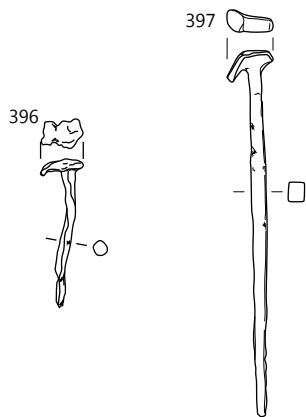
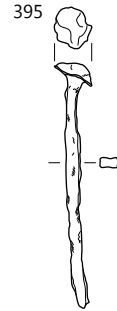
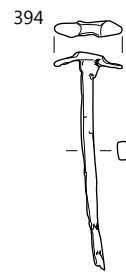
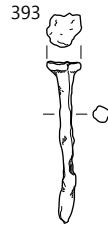
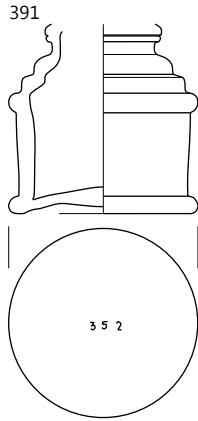
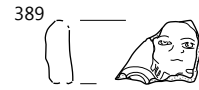

SE 1; 387-389 merilo 1:3, 391-403 merilo 1:2.

**404** SE 1, kv. D7, PN 1, inv. št. PMC N 7473

Novec, Groschen, Praga, CNA 140-a-13, Sveto rimsko cesarstvo, Avstrijsko-češki krog, Avstrijska hiša, Češka, Josef I. (1705–1711), 1708, pr. 2,1 cm, t. 1,4 g, dobro ohranjen.

**405** SE 1, kv. C10, PN 379, inv. št. PMC N 7474

Novec, Kreuzer, Graz, CNA 188-b-14, Štajerska, Karl VI. (1711–1740), 1722, pr. 1,7 cm, t. 0,63 g, dobro ohranjen.

**406** Strojni izkop, kv. A–B10, PN 301, inv. št. PMC NV 731

Lonec, odlomek ustja z ostenjem, K2a, zaglajena zunanja površina in hrapava notranja površina temno sive barve, pr. u. 16 cm, ohr. v. 2,2 cm.

**407** Strojni izkop, kv. A–F9, PN 217, inv. št. PMC NV 739

Lonec, odlomek ustja z ostenjem, K8, hrapavi zunanja in notranja površina sive barve, pr. u. 12,6 cm, ohr. v. 2,4 cm.

**408** Strojni izkop, kv. A–F9, PN 218, inv. št. PMC NV 743

Skleda, odlomek ustja z ostenjem, K1b, hrapavi zunanja in notranja površina svetlo oker barve z ožganimi lisami na zunanji površini, pr. u. 33,6 cm, ohr. v. 3,8 cm.

**409** Strojni izkop, kv. A11, PN 296, inv. št. PMC NV 788

Vrček?, odlomek dna z ostenjem, N3, gladka zunanja površina oker barve z ostanki zelenega lošča, gladka notranja površina oker barve, pr. d. 6,8 cm, ohr. v. 2,6 cm.

**410** Deponija, PN 155, inv. št. PMC N 7475

Novec, Kreuzer, ? Eyp. 163–170, Dedne deže, Maria Theresia (1740 – 1780), 1749-1765, pr. 2,5 cm, t. 8,49 g, izrabljen.

**411** Deponija, PN 154, inv. št. PMC N 7472

Novec, Kreuzer, Schmöllnitz, Jaeckel 120/1, Dedne deže, Franz II. (1792–1806), 1800, pr. 2,3 cm, t. 4,03 g, dobro ohranjen.

404



405



406



407



408

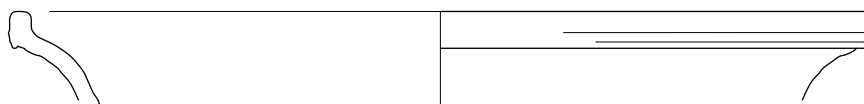

409

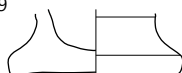

410



411



404, 405 SE 1, 406–409 strojni izkop, 410, 411 deponija; 404, 405, 410, 411 merilo 1:1, 406–409 merilo 1:3.