

INTERVJU**Petkrat je bilo dovolj**

str. 36-37

Jože Čakš je 23 let krojil podobo šmarske občine

**ZGODBE S CELJSKEGA****Pred dnevom spomina**

str. 25-31

**RADIO CELJE**
90,6 95,1 95,9 100,3
NOVI TEDNIK
VSAK ČETRTEK

Zaupate nam že 69 let

novi tednik

Odgovorna urednica: M. Biserka Povše Tašič

Št. 43 / Leto 69 / Celje, 23. oktober 2014 / Cena 2,50 EUR

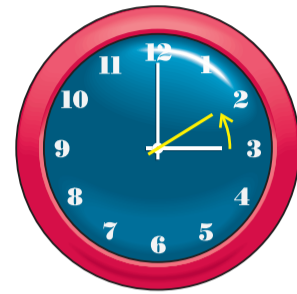

26. 10. 2014

**Ugriznite v jabolko lokalnega kmeta**

Javni zavodi za naročanje hrane letno porabijo približno 120 milijonov evrov proračunskega denarja. Zakaj je potem na krožnikih v vrtcih in šolah premalo lokalno pridelane hrane? So moteče cene za šole in javni razpisi za kmete? str. 2-3



Foto: GrupA

KRONIKA**Vaške straže za Zgornjesavinjčane?** str. 15**GOSPODARSTVO****V premogovniku in Tešu vre** str. 4**POLITIKA****O Bulčevi, Janševem mandatu in ovadbah** str. 6**VELENJE****Komandir policije na čelu občinske uprave** str. 7

str. 11-14

PO SLEDEH BRALCEV**Streljaj od mesta odrezani od sveta** str. 8**KULTURA****Kitajski pogled na Celje** str. 9**Harvey Norman**

Samo v Celju!

**Čarovniški popusti!**ta petek in soboto
24.-25. 10. 2014

Vabljeni na otroške delavnice s sladkarijami in čarovnicami!

str. 24

REKREACIJA**Z mladimi do stare kondicije** str. 34**ZA ZDRAVJE****Sprejela je vnetno črevesno bolezen** str. 44

UVODNIK

Oktobrski razmisleki

Oktober si bomo letos zapomnili po nenavadno toplih dnevih, ki so nam malo popravili slab vtis, ki ga je pustilo mokro in hladno poletje. Škoda, da človek ne more shraniti malo sončnih žarkov za kasnejše hladne dneve, kot nekakšno ozimnico za depresivne čase. Življenje bi bilo veliko lažje.

Tudi če imaš na strani nekaj malega za takrat, ko morda ne bo šlo vse po načrtih, ti je lažje, lahko bolj mirno in brezskrbno spiš. Toda ta občutek je lahko zelo varljiv. Ko poslušas finančne strokovnjake, ki opozarjajo, da bi moral vsak imeti zajeten kupček za stara leta, saj se na državo ne moreš več zanašati, umirjenost in brezskrbnost hitro izpuhtita. V oktobru, ki je mesec varčevanja, je ta nevarnost še večja kot sicer, saj te banke od vsepovsod nagovarjajo, da naj varčuješ. Saj se trudiš po svojih najboljših močeh, a vseeno ne gre najbolje. Menda bi morali starši že pri rojstvu otroka začeti varčevati za njegovo šolanje, sami pa bi morali dajati na stran precejšen znesek za stara leta, če bi želeli ohraniti sedanj način življenja. Misel, da boš čez desetletje moral preživeti s katastrofalno nizkim zneskom pokojnine, je sicer zastrašujoča, a vendar mnoge še vedno ne prisili k bolj prizadevnemu varčevanju. Morda gre bolje tistim, ki se ne ubadajo z vsakim evrom in ne preračunavajo izdatkov do centa natančno. Za večino ostalih je vse to zgolj teorija. Upajo, da bo že nekako. Morda bodo kar do smrti delali in sploh ne bodo imeli teh skrbi! Povprečna starost je resda vse višja, hkrati pa se nam obeta še kakšna pokojninska reforma, ki nas bo obdržala na delovnih mestih do pozne jeseni življenja. Zakaj bi se torej obremenjevali?

V razmislek, da se vselej ne izide po pričakovanjih, je lahko tudi zgodba iz celjskega zavetišča za brezdomce, kjer so ljudje brez vsega našli zatočišče in se skušajo vsak po svoje izkupati iz nastalih razmer. Da to ni enostavno in da se vsak lahko znajde na njihovem mestu, je njihovo sporočilo. Morda ni naključje, da je ravno v oktobru, mesecu varčevanja, njihov dan? V Sloveniji naj bi jih bilo približno 2.500, neuradno še veliko več.

Smo pa »mantra«, imenovano varčevanje, v zadnjih letih že pošteno ponotranjili. Kot varčen narod jo imamo skoraj vsi že v genih, če pa je že kdo izstopal, so ga razmere prisilile, da se je začel obnašati drugače. Tako listamo kataloge in preverjamo, kdaj je kakšna stvar v akciji, kupujemo na razprodajah, zapiramo vodo in ogrevanje in se držimo doma, ker je tako še najmanj stroškov. Po hrano hodimo v tuje diskonte, ker je menda cenejša. O kakovosti ne razmišljamo. Pozivi, naj kupujemo lokalno pridelano hrano, so žal premalo. Tudi ko gre za hrano otrok v vrtcih in šolah, je cena žal najpomembnejša. Kako naj potem lokalni pridelovalci uspejo v borbi z večjimi sistemi? Eden od odgovorov je: s povezovanjem. Toda pri tem imamo na splošno težave. Raje gledamo drugemu pod prste in smo mu nevoščljivi, če ima več kot mi, kot da bi stopili skupaj. »Razprtije so zakoreninjene bolj, kot pravijo pregovori,« pravi tudi dolgoletni šmarski župan Jože Čakš - na osnovi svojih bogatih izkušenj več kot dvajsetletnega dela med ljudmi - ki se tokrat ni več potegoval za nov mandat. Velikokrat je razmišljal o tem, kako drugače bi bilo vse, če bi se ljudje znali pogovoriti, si oprostiti, preseči zamere. A žal ni tako in tudi aktualne razmere kažejo, da ni veliko upanja, da bi bilo drugače.

Vsaj takrat, ko se ljudje morajo posloviti, ko ugotovijo, da je tudi njihovo življenje minljivo tako kot vse okrog nas, je ponavadi čas za besede ljubezni in odpustanja. Tisti, ki jih zmorejo, jim je na koncu lažje in najdejo mir, ki ga potrebujejo, pravi Aleksandra Došen, prostovoljka pri Hospicu. Vsem ostalim svetuje, naj živijo vsak dan tako, kot da je njihov zadnji. Potem bo manj obžalovanja zaradi vsega tistega, česar morda v življenju nismo uspeli narediti. Dobra iztočnica za razmislek pred dnevom spomina na mrtve, se vam ne zdi?



TATJANA CVIRN

Je lokalna hrana res priključna za kmete in javne zavode

Veliko besed in malo manj dejanj

V zadnjih letih se v javnosti ogromno govori o pomenu lokalno pridelane hrane za širšo skupnost. Ključna cilja vseh teh »velikobesednih« projektov, ki jih zagovarja tudi ministrstvo za kmetijstvo, gozdarstvo in prehrano, sta na eni strani spodbujanje pridelave hrane in na drugi spodbujanje javnih zavodov, da v čim večji meri naročajo tovrstno hrano. Seveda sta ti dve zadevi močno povezani. Večje povpraševanje javnih zavodov bi verjetno dvignilo ponudbo lokalno pridelane hrane in obratno. Več lokalno pridelane hrane bi spodbudilo javne zavode k njenemu pogostejšemu naročanju.

Ministrstvo za kmetijstvo, gozdarstvo in prehrano je za promocijsko kampanjo Bodite pozorni na lokalno poreklo - akcija je bila pripravljena tudi z namenom lajšanja posledic ruskega embarga na uvoz hrane iz Evropske unije - namenilo 60 tisoč evrov. Dveletna promocijska kampanja za pospeševanje porabe lokalne hrane pod sloganom Kakovost

nam je blizu pa stane 490 tisoč evrov. Zanimalo nas je, ali kmetje zdaj kaj lažje vstopajo v sistem javnega naročanja živil za šole in vrtce. Z ministrstva so nam odgovorili pritrdilno, čeprav konkretnih podatkov še niso zbrali. Ob tem so dodali, da za večji delež lokalne hrane in živil v javnih zavodih ni edini pogoj zakonodaja.

Prehrano organizirajo šole

Kako je z naročanjem hrane v vrtcih in šolah, so nam pojasnili na direktoratu za osnovne šole in predšolsko vzgojo. Šole in vrtci samostojno organizirajo šolsko prehrano v okviru možnosti, ki jih nudi okolje, v katerem delujejo. Pri tem morajo upoštevati šolsko zakonodajo in zakone, ki urejajo področje prehrane in živil. Pri nabavi živil morajo upoštevati tudi določila Zakona o javnih naročilih, kar zagotavlja racionalnejšo porabo sredstev. Zakon o šolski prehrani določa, da morajo šole in vrtci pri organizaciji šolske prehrane upoštevati smernice

Javni zavodi za naročanje hrane letno porabijo približno 120 milijonov evrov proračunskega denarja. Kar pomeni, da je ta »trg« zelo zanimiv za slovenske kmete.



Kakšno hrano jedo otroci v osnovnih šolah in vrtcih, je odvisno od več dejavnikov; tudi od osebe, ki pripravlja javne razpise, ponudbe lokalnih pridelovalcev do cen živil.

za prehranjevanje v vzgojno-izobraževalnih ustanovah. Za kakovostno prehrano je zadolžen organizator prehrane, ki načrtuje prehrano v zavodu. Za naročanje živil ni sistemiziranega posebnega delovnega mesta. »Ravnatelj organizira, načrtuje in vodi delo vrtca oziroma šole, kar pomeni, da mora skrbeti tudi za usposabljanje delavcev,« so pojasnili na direktoratu.

Do lokalne hrane na več načinov

Javni zavodi so vezani na javna naročila in jih morajo

spoštovati. Vendar jim zakonodaja omogoča tudi nekaj manevrskega prostora, ki se ga nekateri poslužujejo, spet drugi ne. Naročnik lahko na primer iz postopka javnega naročanja izloči posamezen sklop ali več njih, vendar pa vrednost le-teh ne sme presežati 80 tisoč evrov. Ob tem je treba upoštevati še to, da skupna vrednost teh sklopov ne presega dvajset odstotkov skupne vrednosti vseh sklopov javnega naročila. Posebna skupina so še zelena javna naročila, ki govorijo o ekoloških surovinah. Od 1.

NA KRATKO

Obnavljajo Jenkovo cesto

VELENJE - Pred dnevi je Mestna občina Velenje (MOV) začela obnavljati Jenkovo cesto, kar je bila dolgoletna želja prebivalcev, ki živijo ob tej cesti, saj gre za enega najslabših cestnih odsekov v občini.

Kot je povedal Anton Brodnik, v. d. direktorja občinske uprave in vodja urada za komunalno dejavnost v MOV, bodo ob obnovi cestišča uredili tudi pešpot in kolesarsko stezo, ob tem pa tudi most čez Pako. Prav tako bodo na tem območju tudi na novo zasadili platane in uredili 23 novih parkirišč.

Vrednost del pri obnovi cestišča znaša 363 tisoč evrov. Opravljalo jih bo podjetje Voc. Za obnovo mostu bodo v MOV odšteli skoraj 84 tisoč evrov, dela pa bo izvedlo podjetje UB projekt. Prvi del obnove naj bi se po Brodnikovih besedah končal do konca novembra, dokončna ureditev pa spomladi. RG

Hkrati do toplovoda in kanalizacije

ŠOŠTANJ - Z gradnjo novih priključkov toplovodnega in kanalizacijskega omrežja bo približno 25 gospodinjstev v krajevni skupnosti Lokovica deležnih ugodnejšega ogrevanja in komunalne ureditve, je povedala Marija Anžej, višja svetovalka za investicijske projekte v Občini Šoštanj.

Pogodbo o širitvi omrežja v KS Lokovica so podpisali včeraj, gradbena dela pa bo izvajalo trboveljsko podjetje Rudis, ki je bilo v postopku javnega naročila izbrano kot najugodnejši ponudnik. Vrednost naložbe je 680 tisoč evrov. RG

Prostorska stiska je preteklost

POLZELA - Občina in osnovna šola sta v petek odprli nove vrtčevske prostore. V prizidku so prostor dobili medgeneracijski center, štiri dodatne igralnice, povečana razdelilna kuhinja in večnamenski prostor za prirejanje vrtčevskih prireditev.

Občina je prizidek, vreden približno milijon evrov, začela graditi junija, dokončala pa ga je tik pred prvim septembrom. V njem je prostor za 110 otrok, trenutno pa jih vrtec obiskuje 226. Župan Jože Kužnik je vesel, da so prizidek k vrtcu kljub nekaterim manjšim zapletom, ki so spremljali projekt, uspeli končati v skladu s časovnim načrtom. Polzelane zdaj čaka še energetska obnova starega dela vrtca. Lotili naj bi se je prihodnje leto, financirali pa jo bodo tako kot prizidek s pomočjo evropskih sredstev. ŠO

NE PREZRITE

Največjo luknjo skopali gradbinci in PSZ

Po NLB in NKBM so na Družbo za upravljanje terjatev bank slaba posojila prenesle tudi Abanka, Probanka in Faktor banka. Na dolgem seznamu je tudi več kot sto podjetij s širšega celjskega območja. V prihodnji številki Novega tednika boste lahko prebrali, katera od njih so poleg gradbincev in finančnih holdingov med večjimi dolžniki. Prenos terjatev še ni končan. Naslednja na vrsti je domača Banka Celje.

v prihodnji številki Novega tednika

ČETRTEK	PETEK	SOBOTA	NEDELJA
6	11	6	15
PONEDELJEK	TOREK	SREDA	ČETRTEK
2	14	3	14
5	15	6	16

ožnost e?

januarja letos morajo šole in vrtci zagotoviti vsaj deset odstotkov ekoloških živil, a je res, da ni nujno, da so slovenskega porekla. Možnosti, kako priti do lokalno pridelane hrane, je torej več.

Krivijo drug drugega

Ravnateljji pravijo, da so pogosto težava kmetje. Ti naj ne bi pridelali dovolj hrane, pa še ta naj bi bila za vrtce in šole predraga. Kmetje po drugi strani pravijo, da v šolah in vrtcih zaposleni naj ne bi bili dovolj usposobljeni za pripravo javnih razpisov oziroma naročil. Specialistka za dopolnilne dejavnosti na kmetiji pri Kmetijsko-gozdarskem zavodu Celje **Jožica Krašovec** pravi, da se stvari v zadnjih letih obračajo na bolje, sicer zelo počasi, a vendar. Po njenem mnenju je treba vzpostaviti povpraševanje in povezati ponudnike, saj lahko šole naročijo pridelke pri več kmetih hkrati. Je pa res, da to zahteva malo več dela.

JERICA POTOČNIK
Foto: arhiv NT (GrupA)

»Še vedno ostaja težava, da je v okviru javnega naročanja pogoj najnižja cena. In pridelek lokalnega kmeta ne more biti najcenejši,« izpostavlja Jožica Krašovec.

»Težavo predstavljajo tudi kuharice v šolah, ki želijo, da je dostavljeno meso že na kocke narezano in da so žemlje že prerezane. Samo, da je čim manj dela za njih. To je pogosta praksa,« je kritičen Žiga Jenšterle.

Kmet: Splača se vztrajati

Ekološka kmetija Jenšterle leži pod vznožjem kozjanskega hriba Rifnik v občini Šentjur. Kmetija, na kateri redijo 120 glav govedi, z ekološkim mesom in izdelki oskrbuje številne vrtce in šole na širšem celjskem območju, pa tudi na Vrhniki in manjši vrtci v Ljubljani. Kot priznava gospodar Žiga Jenšterle, ni enostavno delati z vrtci in šolami.

Težavo mu predstavlja dejstvo, da hočejo le-ti zgolj najboljše kose mesa. Za dobavljanje mesa v šole in vrtce se je odločil bolj kot ne po naključju. Prvi

stik so že pred leti vzpostavili iz šentjurskega vrtca. Organizatorica prehrane v omenjenem vrtcu je bila zelo pripravljena za sodelovanje. Jenšterle pravi, da se najprej ustrašiš vse te dokumentacije, ki je potrebna za prijavo na javni razpis. Verjame, da marsikaterega kmeta to kaj hitro odvrne. Vendar se splača vztrajati, saj ko enkrat znanje osvojiš, ni več težav, dodaja. Prijava na razpis mu sedaj vzame zgolj pet do šest ur časa. Jenšterle se prijavlja zgolj na »eko« sklope, torej sklope, ki jih lahko šola izvzame iz javnega naročanja. »Pri navadnih razpisih ne moreš konkurirati drugim,

ker ne moreš biti konkurenčen Mercatorju, Sparu in Celjskim mesninam,« je kritičen. Kot pravi, je na javnih razpisih najpomembnejša cena, ki je postavljena pred kakovostjo hrane.

Eni več, drugi manj

Oskrbovanje javnih zavodov z mesom njegovi kmetiji predstavlja okrog 60 odstotkov prihodkov. Vendar opaža, da se tudi na »eko« sklope prijavljajo večji trgovci. Kot izpostavlja, ima pogodbe sklenjene z določenimi vrtci že več let, pa le-ti niso pri njemu do sedaj še nič naročili. Vse je odvisno od orga-



»Javni razpisi so priložnost za slovenskega kmeta. Pozivam jih, naj se jih lotijo, ker se da. To je tudi v interesu javnih zavodov,« pravi Žiga Jenšterle.

nizatorja prehrane v javnem zavodu, pravi. Vrtci in šole se med seboj, kar se tiče naročila hrane, zelo razlikujejo. »Oskrbojemo vrtce, ki imajo

tedensko na jedilniku ekološko meso in izdelke, spet drugi naročijo meso enkrat na mesec, določeni enkrat na dva tedna, nekateri pa enkrat na tri mesece,« pojasnjuje Jenšterle. Na vprašanje, ali kmetje občutijo vse te promocijske akcije v povezavi z lokalno hrano, odgovarja nikalno in dodaja, da se moraš pač znajti sam. Želi si, da bi bili kmetje bolj povezani, saj bi tako lažje zagotovili zadostno količino, ki bi bila na voljo šolam in vrtcem ter drugim javnim zavodom. »Slovinci še nismo zreli za povezave, jaz bi se zelo rad povezal s kakšnim drugim kmetom. Tu bi moral biti nekdo, ki bi kmete povezal. Pa ne zadruga, saj veste, kaj so zadruga danes. So čisto profitno usmerjene. Kmetje od povezav v okviru zadrug ne bi imeli ničesar,« je razočaran Jenšterle.

JERICA POTOČNIK
Foto: GrupA

»Mi si lahko privoščimo nekajkrat v enem mesecu ponuditi hrano, ki nekaj več stane, vsi obroki v mesecu pa ne smejo preseči razpoložljivih sredstev,« pa izpostavlja ravnateljica OŠ Lava Marijana Kolenko.

Šola: Omejujejo jih cene

Osnovna šola Lava iz Celja naroča živila v okviru skupnega računovodstva Desetka iz Celja. Na ta način lahko, kot pravi ravnateljica Marijana Kolenko, zagotovijo verodostojen razpis in razpisne pogoje ter kasneje odpiranje ponudb. Pri naročilu živil sodelujejo tudi vodja kuhinje, vodja šolske prehrane na šoli in ravnatelj.

Tak sistem uporabljajo vse celjske osnovne šole, pravi Kolenkova in dodaja, da na ta način dosegajo nekoliko nižje cene pri dobaviteljih. Kot pravi, njihova šola sodeluje z devetimi lokalnimi dobavitelji, v glavnem so to ekološki kmeti. »Ocenjujem, da imamo približno 35 odstotkov ekološke hrane, je pa to zelo odvisno od ponudbe. Jabolka na primer jemljemo

samo od lokalnih, ekoloških pridelovalcev,« pravi Marijana Kolenko. Osnovna šola Lava je vključena tudi v Shemo šolskega sadja in zelenjave. Kot pravi, je vse povezano s cenami, ki jih najbolj omejujejo. Cene ekoloških pridelkov naj bi bile precej višje od cene konvencionalnih pridelkov. Na šoli se sicer trudijo za čim bolj zdravo prehrano učencev.



Ravnateljica Osnovne šole Lava Marijana Kolenko pravi, da otrokom zagotavljajo kakovostno in zdravo hrano.

Lokalne hrane je premalo

Vendar pa ni samo težava v ceni. Pogosto se zgodi, da lokalni pridelovalci dostavijo premalo zrelo sadje, ki ga otroci ne morejo jesti. Največja težava pa naj bi bila v tem, da lokalni pridelovalci nimajo dovolj velikih količin. Nujna se ji zdi povezanost resorjev. »Kmetijski resor bi moral biti s šolskim v delu prehranjevanja še kako povezan. A niso naredili dovolj, da bi spodbudili pridelavo hrane. Na tem področju je še veliko možnosti in priložnosti,« zaključuje Marijana Kolenko.

JERICA POTOČNIK
Foto: arhiv NT (GrupA)

Med najboljšimi »bodybuilderji«

BRASLOVČE – Niko Goršek iz Braslovč se je v zadnjih štirinajstih dneh izkazal na kar dveh tekmovanjih v »bodybuildingu«.

Prejšnji konec tedna je na mednarodnem tekmovanju v fitnesu, bikiniju in »bodybuildingu« v Ajdovščini, ki se ga je udeležilo več kot sto tekmovalcev iz šestih evropskih držav, v kategoriji Masters (tekmovalci, stari nad 40 let) osvojil drugo mesto. Ta konec tedna je na državnem prvenstvu v Mariboru v kategoriji Master zasedel še prvo mesto in v kategoriji Clasicbodybuilding +175 centimetrov četrto. ŠO

Ana Drev s podporo krajanov

ŠMARTNO OB PAKI – Ana Drev, ena najboljših slovenskih smučark, bo tudi letos imela podporo svojih krajanov na uvodni tekmi svetovnega pokala ta konec tedna na avstrijskem ledeniku Rettenbach – Sölden.

Kot je povedal Branko Napotnik, eden od soustanovitelje Fun cluba Ane Drev, se bodo ta konec tedna v Sölden odpravili z dvema kombijema navijačev. Klub šteje približno sto članov, pri čemer gre večinoma za krajanje Šmartnega ob Paki, nekaj članov pa je tudi iz Velenja.

Letos Fun club Ane Drev praznujejo desetletnico obstoja, svojo krajanke pa so doslej spodbujali že na mnogih prizoriščih tekem svetovnega pokala, prav tako tudi na olimpijskih igrah v Torinu in letos v Sočiju. Ob svojem jubileju namestavljajo pripraviti razstavo o navijaških poteh v smučarski karavani. RG

Za omejevanje revščine

CELJE – Ob 17. oktobru, mednarodnem dnevu boja proti revščini, ki je namenjen ozaveščanju družbe in posameznikov o problemu revščine v svetu, so v mestni občini pripravili pregled, kako z različnimi ukrepi sledijo temeljnemu izhodišču politike socialnega varstva lokalnih skupnosti.

V Celju je letos v proračunu že 5 milijonov evrov za zakonsko določene naloge občine in različne programe, ki so jih razvili sami, da bi najbolj ranljivim skupinam občanom zagotovili boljše življenje. V primerjavi s preteklimi leti je letos več denarja za stanovanjske skupine, subvencioniranje stanarin, inštitut družinskega pomočnika, informacijsko-ordinacijski center za starejše ter za javno kuhinjo in društva s področja socialne in zdravstvene dejavnosti. IS

Naj zdraviliški kraj

PODČETRTEK – Kraj je v akciji Turistične zveze Slovenije Moja dežela – lepa in gostoljubna osvojil prvo mesto med zdraviliškimi kraji. Akcija je v dobrih dveh desetletjih prerasla v vseslovensko gibanje.

Po besedah predsednika Turistične zveze Slovenije Petra Misje sta letos v akciji sodelovali več kot dve tretjini slovenskih krajev. Ti so iz leta v leto čedalje bolj urejeni, k čemur odločilno prispevajo prav člani turističnih društev in drugi sodelavci s prostovoljnim delom. Priznanja so podelili najbolje ocenjenim mestom, turističnim, zdraviliškim in izletniškim krajem, naj tematskim potem, kampom, Petrolovim bencinskim servisom, mladinskim prenočiščem, gasilskim domovom, mestnim, trškimi in vaškim jedrom in zmagovalcem spletnega glasovanja. JP

Najlepše vaško jedro

ŽALEC – Turistična zveza Slovenije vsako leto v okviru akcije Moja dežela – lepa in gostoljubna razglasi najlepše kraje v različnih kategorijah. Letos se je še posebno dobro odrezala občina Žalec.

V petnajstih različnih kategorijah se ji je med prve tri uspelo uvrstiti kar v treh primerih. Po izboru komisije si je naziv najlepšega vaškega jedra prislužila Galicija. Šempeter v Savinjski dolini se je med izletniškimi kraji uvrstil na tretje mesto. Gasilski dom PGD Ponikva pri Žalcu pa je postal najbolje ocenjen v kategoriji gasilski domovi, zgrajenimi po letu 1970. ŠO

Obnova v polnem zamahu

ROGATEC – Obnova nekaterih prostorov Dvorca Strmol, ki bo gradu vdihnili dodatne nove vsebine, je v polnem zamahu. Del predstavitve starih obrti bo tako iz muzeja na prostem prestavljen v grajsko okolje, močno se bodo izboljšali tudi pogoji dela za obrtnike.

Razstavni prostori in obrtniške delavnice na temo gozdarstva, kamnoseštva in tkalstva bodo v vzhodnem delu stavbe, v zahodnem delu pa bodo predstavljeni steklarstvo oziroma »glazutarstvo«, pletenje iz šib in ličja ter lončarstvo. Na grajskem dvorišču je načrtovana nova informacijska točka oziroma recepcija s trgovino. Stolp bo dobil dvigalo, tako da bo dostop do osrednjih dvoran omogočen tudi za invalide. V približno mesecu naj bi izvajalec del začel nameščati opremo, naložba pa mora biti končana do konca letošnjega leta. Občina je za naložbo, katere vrednost je ocenjena na 700 tisoč evrov, pridobila pol milijona evrov evropskega sofinanciranja. TV

V premogovniku in termoelektrarni vre

Poslovno prestrukturiranje buri duhove – »Odpuščanja ne, premeščanja da«

Dogajanje v Premogovniku Velenje (PV) in Termoelektrarni Šoštanj (Teš) je v zadnjih dneh precej turbulentno. Različne informacije in ugibanja povzročajo nemir med zaposlenimi v obeh družbah in v Šaleški dolini nasploh.

Glede navedb o odpuščanjih, ki so se pojavila v anonimki »Knapov iz Velenja«,

v vodstvu premogovnika pravijo, da bo za doseganje prodajne cene premoga, ki bi jim omogočala likvidnost in pozitivno poslovanje, potrebno optimizirati delovne procese na vseh ravneh. Kar pomeni, da bo kdo moral opravljati drugačno delo, kot ga je doslej. Predsednik sindikata v PV Ferdo Žerak pravi, da je stališče sindikata

jasno: »Ne odpuščanjem iz poslovnih razlogov, ampak premeščanja tja, kjer ljudi potrebujemo.«

Število zaposlenih naj bi prepolovili

Načrt, ki so ga izdelali v družbi KF Finance, predvi-

»Če v Tešu ne bo velenjskega lignita, si elektrarno odpeljite na Tromostovje,« je poudaril velenjski župan Bojan Kontič.

deva znižanje števila zaposlenih za 45 odstotkov, kar pomeni kar 226 zaposlenih, kot je povedal Marko Jelen, vodja odnosov z javnostmi v Tešu. Predvideni ukrepi zadevajo še dodatke, izmensko delo, prekinitve pogodb z zunanji izvajalci, znižanje odškodnin občinam in KS ...

So pa v termoelektrarni sprožili številna ugibanja s potrditvijo, da so vložili prijavo za spremembo okoljevarstvenega dovoljenja, na podlagi katerega bi lahko mešali velenjski lignit s premogom iz tujine. Kot navajajo v Tešu, so to storili preventivno, zaradi trenutnih težav PV pri oskrbi s premogom. Po navedbah premogovnika se je odkop premoga zmanjšal zaradi poškodbe na eni od jamskih prog, ki so jo morali

začasno zapreti. Progo pospešeno obnavljajo, delo naj bi končali do sredine novembra.

Kontič ostro o dogajanju

Izraženo namero Teša, da bi termoelektrarna imela možnost uporabljati tudi tuji premog, ne le velenjskega lignita, je ostro komentiral velenjski župan Bojan Kontič. Na ustanovni občinski seji je izrazil prepričanje, da prebivalci Šaleške doline nikoli ne bi pristali na to, da bi premogovnik zaprl, Teš pa bi obratoval na tuji premog. »Če PV ne bo pridobival premoga za Teš, potem si naj termoelektrarno kar odpeljejo na Tromostovje in tam kurijo indonezijski premog,« je še pribil Kontič.

ROBERT GORJANC

Mirko Tuš prodal Tušmobil

Kupnina bo razbremenila prezadolženo skupino Tuš

Celjski podjetnik Mirko Tuš, ki zaradi svojih uspehov in tudi težav že več kot dvajset let dviguje prah, se je moral odpovedati najbolj donosni dejavnosti v svojem imperiju. Mobilnega operaterja Tušmobil, ki je v sedmih letih delovanja pridobil skoraj 300 tisoč uporabnikov, je prodal Telemachu. Koliko denarja mu bo navrgla prodaja, Tuš ne želi razkriti, neuradno je mogoče slišati, da naj bi kupnina znašala najmanj 120 milijonov evrov.

Banke, ki jim Tuš Holding po zadnjih dosegljivih podatkih dolguje več kot 400 milijonov evrov (največ finančnih obveznostih ima hčerinska

družba Tuš Nepremičnine), so prodajo Tušmobila zahtevale že leta 2010. A se je nekoč eden najbogatejših Slovencev prodaji izogibal. Tudi zato, ker

je bila cena, ki so mu jo dodajšnji zainteresirani kupci ponujali za mobilnega operaterja, dokaj nizka. Znašala naj bi le 50 milijonov evrov. Zato se je raje najprej odločil za prodajo verige bencinskih servisov Tuš oil, ki jih je kupila madžarska skupina Mol, kinematografe je prodal Avstrijcem. To pa je bilo premalo, da bi svoj imperij rešil pred veliko zadolženostjo.

Samo še v Sloveniji?

S prodajo Tušmobila Telemachu se bodo finančne obveznosti Engrotuša, družbe Tuš Nepremičnine in krovne družbe Tuš Holding vsekakor občutno znižale. Vendar bo Mirko Tuš moral izpolniti še druge obveze, ki jih dal bankam, ko so ponovno reprogramirale njegove dolgove. Banke naj bi namreč zahtevale še prodajo vseh nepremičnin po Balkanu, kjer ima Tuš trgovine v Bosni in Hercegovini ter Makedoniji, po nekaterih informacijah pričakujejo tudi vstop strateškega lastnika v

Tušmobil je tretji največji mobilni operater pri nas. Njegov tržni delež znaša približno 12 odstotkov.

trgovski del Tuša. Družbi Engrotuš namreč že dolgo upada tržni delež, njeni prihodki od prodaje so v zadnjih štirih letih padli za kar 100 milijono

Telemach, ki je vodilni kabelski operater v Sloveniji, se bo z nakupom Tušmobila lahko širil tudi na mobilni del. Načrtuje znatne naložbe v nadgradnjo mobilne infrastrukture, da bi uporabniki, kot napoveduje, že naslednje leto lahko uživali v mobilnem omrežju četrte generacije

nov evrov in so lani ob skoraj 50-milijonski izgubi znašali 563 milijonov evrov.

Da jih po prodaji Tušmobila čaka še prodaja vsega premoženja, ki ga ne potrebujejo oziroma se ga morajo rešiti, da bi se lahko obdržali, so te dni sporočili tudi iz Tuš Holdinga. Generalni direktor Ivo Švrliuga je namreč napovedal, da se bodo usmerili v poslovanje v Sloveniji in v svojo osnovno dejavnost, to je trgovino. Po nekaterih informacijah naj bi te dni že začeli zapirati svoje prodajalne v Bosni in Hercegovini.

JANJA INTIHAR

Je lastnica Parona že dvignila roke?

Direktor laškega Parona Nedeljko Gregorič je celjsko sodišče obvestil, da je poslovanje podjetja vse bolj negotovo in da bo v primeru, če se lastniki ne bodo odzvali na njegovo zadnje opozorilo o nujni takojšnji dokapitalizaciji, moral primerno ukrepati. Paron, ki je v lasti Mojce Lukančič oziroma njene Aha skupine, je od decembra 2011 v prisilni poravnavi. Čeprav se v podjetju trudijo pridobiti nove kupce in izboljšati poslovanje, imajo zaradi velikih finančnih bremen iz preteklosti vse hujše težave.

Zaradi pomanjkanja obratnega kapitala niso več sposobni v celoti izpolnjevati naročil, ne morejo poravnati obveznosti do dobaviteljev, zamujajo pri plačevanju prispevkov in davkov, vse bolj nezadovoljni so tudi upniki. Paron se je namreč obvezal da bo od decembra 2011, ko je bila prisilna poravnava potrjena, v štirih letih oziroma v štirih obrokih poplačal polovico terjatev navadnim upnikom. Do zdaj je uspel plačati le en obrok. Lani decembra bi moral plačati drugi obrok, vendar ga ni,

zdaj pa se spet bliža december in z njim poplačilo že tretjega obroka. Sodnih izvršb upnikov je zato vse več, z njimi se večja znesek blokade na transakcijskem računu podjetja. Nedeljko Gregorič opozarja, da je poslovanje podjetja ogroženo, vse bolj nezadovoljnih je tudi 120 zaposlenih, ki ne vedo, kaj se bo s tovarno zgodilo. Lastnici je zato postavil zadnji rok za izpolnitev njenih obljub o dokapitalizaciji.

Naročil veliko, denarja za proizvodnjo ni

Tokrat ne gre za mesec ali dva, Mojca Lukančič se mora na opozorilo odzvati v nekaj dneh. »Zakon nas zavezuje, da v primeru insolventnosti čim prej ukrepamo. O tem, kako bi se lahko zgodba razpletla, trenutno še ne želimo govoriti, saj še vedno upam, da bo lastnica le poskrbela za svež kapital in rešila podjetje. Vendar je optimizma vse manj,« pravi Gregorič, ki je vodenje laške tovarne prevzel pred enajstim meseci.

Paron, ki ga bremenijo posojila in izguba od leta 2010,

bi morala lastnica, tako je vsaj obljubljal, dokapitalizirati že decembra lani. Napovedala je tuje vlagatelj, ki naj bi s svežim kapitalom rešil celotno skupino in s tem tudi laško podjetje, a so pogovori padli v vodo. Lukančičeva je kljub temu obljubljal rešitev, dan, ko naj bi se to zgodilo, pa je prestavljala iz meseca v mesec. Avgusta naj bi podpisala pogodbo z nekim drugim tujim vlagateljem, vendar denarja v Laško kljub obljubam še vedno ni.

»Bila bi velika škoda, če bi podjetje samo zaradi bremen iz preteklosti propadlo. Imamo namreč veliko naročil, prihajajo skoraj vsak dan, kupci našega pohištva so pomembne trgovske verige iz Avstrije in Nemčije. Tudi naročil iz tujine za izdelavo opreme v večjih objektih je vse več, vendar poslov ne upamo sprejeti, saj ne vemo, ali jih bomo lahko izpolnili. Če bi se rešil starih grehov in se očistil skozi prisilno poravnavo, bi Paron, najbrž z nekaj delovnimi mesti manj, lahko solidno posloval,« je prepričan Gregorič.

JANJA INTIHAR

100% LUMAR 100% BESTBUY





Ziveti najbolje!

Z LUMARJEM DO EKO SUBVENCIJE ZA PASIVNO HIŠO

V podjetju Lumar vam že danes omogočamo nakup vrhunske pasivne hiše PRIMUS s certificirano pasivno tehnologijo Lumar! V primeru, če subvencije Eko sklada v letu 2015 ne bodo razpisane, vam namreč zagotavljamo popust v višini predvidene izračunane subvencije Eko sklada. Zakaj si ne bi še letos zagotovili subvencije? Akcija velja za 10 pasivnih hiš PRIMUS.

AVANT GARDE
Primus-D

T: 02 421 67 50 I: www.lumar.si

Strešna klinka

Toplotna črpalka

Toplotna črpalka

Ogna

Parket

Lesene stopnice

Fasadni sistem

Izolacija

Notranja vrata

* Več informacij na www.lumar.si | Art: Miha Zavrnšek u.d.ia. Lumar.

Neodvisni pred strankarsko opredeljenimi

Med 33 izvoljenimi župani na Celjskem le dve županji

Potem ko so v prvem krogu lokalnih volitev 5. oktobra župana ali županjo izvolili v 158 od 212 slovenskih občin, na Celjskem pa v 30 od skupaj 33, so od nedelje znana še preostala imena izvoljenih županov.

Med 212 novoizvoljenimi župani slovenskih občin jih je glavnina oziroma kar 115 neodvisnih, sledijo pa SLS z 31, SD z 20, SDS z 19, NSi s sedmimi in DeSUS ter ZaAB s po enim izvoljenim županom. Prav nobenega

nima SMC, čeprav se je s svojimi kandidati potegovala za naklonjenost volivcev v 40 občinah. Tudi volivci na Celjskem glede na predlagatelje županskih kandidatur očitno stavijo na neodvisne župane, saj so bili ti izvoljeni v slabi polovici, torej v 15 občinah. Po drugem krogu županskih volitev se je okrepil položaj županov, ki so kandidirali na listi SLS, saj jih ima zdaj ta stranka 6, s po štirimi župani sledita SDS in SD, svojega župana pa ima tudi

Nova Slovenija. V treh občinah so bili izvoljeni župani, ki jih je skupaj predlagalo več strank – in sicer v Preboldu Vinka Debelaka DeSUS, SDS in SD, v Rogaški Slatini Branka Kidriča SLS in SDS ter v Vojniku Branka Petreta Nova Slovenija, SDS in SLS.

Sicer pa so to nedeljo dobili župane še v treh občinah na Celjskem. V občinah Dobje in Tabor sta volivce prepričala kandidata SLS Franc Leskovšek in Anton Grobler, v Gornjem Gradu pa

dosedanji župan, neodvisni Stanko Ogradi. Na Celjskem imamo zdaj 8 novih županskih imen – saj se je Mateju Potočniku v Nazarjah, Tomažu Režunu v Radečah, Stanku Šketu v Šmarju pri Jelšah, Mirku Polutniku v Vitanju in Branku Petretu v Vojniku pridružil še Anton Grobler v Taboru. Novi imeni sta tudi županji Katarina Prelesnik v Solčavi in Milenca Krajnc v Kozjem, ki sta tudi dve med 16 izvoljenimi županjami v Sloveniji. IVANA STAMEJČIČ

DOBJE

Volilna udeležba:

60,05 %

Volitve župana:

1. Franc Leskovšek (SLS) 63,98 %
2. Natalija Plemenitaš Fuchs (Lista za občino Dobje) 36,02 %



Franc Leskovšek:

»Rad bi se zahvalil volivkam in volivcem, a tudi volilnemu štabu. Zadovoljen sem, saj je odstotek prepričljiv. Moja protikandidatka je bila dobra in imela je profesionalno kampanjo, tako da mi rezultat še več pomeni. Hvala bogu je zdaj volilna tekma za nami. Rad bi se zahvalil tudi vsem

drugim kandidatom, ki so se izpostavili na listah. Ker smo majhna občina, bo treba stopiti skupaj. Želel bi si, da vsak na svojem področju naredi tisto največ v skupno dobro našemu kraju. V občinskem svetu imam zdaj večino. V prejšnjem mandatu je nisem imel in je bilo sploh na začetku zaradi tega precej težko. V zadnjih dveh letih pa so tudi svetniki opozicije pokazali dobršno mero razuma in interesa za razvoj kraja, tako da smo kar veliko naredili. Upam, da nas bo skupno dobro vodilo tudi naprej, ne pa kakšni ozki osebni interesi. Česa se bomo lotili najprej, težko rečem. Leto še ni končano, koliko nas bo stala sanacija škode po zadnji vodni ujmi, pa tudi še ni znano. Sicer pa bodo imeli prednost lokalne ceste, dokončanje navezovalne ceste Repuš–Jezerce, menjava strehe na šoli, nabava novega kombija, zagon vodovodnega omrežja v sodelovanju s Šentjurjem. Vsi načrti so žal odvisni tudi od ravnanja države in srčno upam, da nam sredstev ne bo še bolj krčila.«

GORNJI GRAD

Volilna udeležba:

53,61 %

Volitve župana:

1. Stanko Ogradi (neodvisen) 55,11 %
2. Miran Ugovšek 44,89 %



Stanko Ogradi:

»V prihodnjih štirih letih bom dal poudarek temam, ki sem jih že omenil v svojem volilnem programu. Želje voliv in volivcev bom skušal kar najbolj zadovoljiti. Vemo, da je stanje v državi takšno kot je, zato se bomo morali veliko prilagajati ter možnosti za lokalne skupnosti kar najbolj izkoristiti. V naslednjem mandatu poudarjam pozornost komunalni infrastrukturi ter naložbam v šolske stavbe. Že v volilnem programu sem poudaril reševanje problematike zgornjesavinjskega zdravstvenega doma.«

TABOR

Volilna udeležba:

61,11 %

Volitve župana:

1. Anton Grobler (SLS) 57,72 %
2. Vilko Jazbinšek (SDS) 42,28 %

Anton Grobler

se je rodil leta 1957 v Celju. Danes živi v Ponorju, je poročen in ima tri otroke. Tri desetletja je bil zaposlen v tovarni Aero na različnih delovnih mestih, od tehnologa do vodje vzdrževanja in tehničnega vodje lepilnih trakov. Pred petimi leti je začel kmetovati na domači kmetiji. Zadnji mandat je opravljal funkcijo podžupana. Občina Tabor je po treh mandatih dobila novega župana, saj se je Grobler v drugem krogu pomeril z dosedanjim županom iz vrst SDS Vilkom Jazbinškom, ki je sicer med

OBVESTILO

Brezposelnim mladim iz Savinjske regije, ki imajo dobro podjetniško idejo sporočamo, da se lahko prijavijo na

JAVNI POZIV

»**PODJETNO V SVET PODJETNIŠTVA 2014**«

V štirimesečno zaposlitev z usposabljanjem za ustanovitev svojega podjetja bo izbranih 10 najboljših.

Vse informacije in vloga so objavljene na spletni strani: www.rasr.si.

Več informacij na: RASR, Razvojnna agencija Savinjske regije, d. o. o., Ulica XIV. divizije 12, 3000 Celje, mag. Barbara Mikuš Marzidovšek, 031 813 513; barbara.marzidovsek@rasr.si in Tomaž Poličnik, 03 589 40 90; tomaz.policnik@rasr.si.

Janez Jazbec, direktor RASR

Projekt financirata Evropski socialni sklad in Ministrstvo za delo, družino, socialne zadeve in enake možnosti.

trema županskimi kandidati v prvem krogu dobil največ glasov. Kot kaže je Groblerju uspelo v drugem krogu prepričati volivce Mateja Demšarja, ki ga je pri kandidaturi podprla stranka SD, drugi krog pa se mu je izmuznil za pičle štiri glasove. Grobler, ki je bil nad delom dosedanjega župana precej kritičen, pravi, da so Taborčani očitno spoznali, da je treba narediti konec stihijskemu razvoju občine. »Občino bom vodil nepoklicno. Ena prednostnih nalog v prihajajočem

mandatu bo pregled finančnega poslovanja občine. S tem bomo ugotovili, kakšne so dejanske obveznosti za nazaj in kaj lahko načrtujemo za naprej. Najverjetneje bo treba prerazporediti delovne naloge v občinski upravi. Nadaljevali bomo zastavljene projekte, ki so podprti s finančnimi sredstvi Evropske unije. Konkretno imam v mislih obnovo primarnega voda vodovoda, kjer Občina Tabor sodeluje tudi z Občinama Prebold in Braslovče.«

V Vitanju še preostala svetnika

Po ponovljenih volitvah za občinski svet v 3. volilni enoti na območju občine Vitanje sta bila za občinska svetnika izvoljena Simon Golenač (neodvisni) in Janez Kričaj (NSi). Spomnimo, da so morali v 3. volilni enoti volitve ponoviti, ker je bila oddana ena glasovnica več kot je bilo volivcev, ki so volili 5. oktobra. JP

MOZIRJE 13-članski občinski svet

Peter Goltnik	Roman Čretnik	Jožef Jelen	Jurij Repenšek
Samo Kramer	Mojca Finkšt	Tanja Zupan Voler	
Urška Car	Marko Presečnik	Luka Paulič	
Mark Molnar	Jožica Strojanshek	Jože Kumer	

4 Lista prihodnosti
4 SLS
3 SDS
1 DeSUS
1 NSi

Občino Mozirje bo vodil župan Ivan Suhoveršnik (neodvisni).

Pri objavi neuradnih volilnih izidov za člane Občinskega sveta Občine Mozirje je v prejšnji številki Novega tednika prišlo do tehnične napake, zato 13-članski sestav mozirskega občinskega sveta znova objavljamo.

KARBON

ODPADNI LES ZA KURJAVO AKCIJA

-30%

OD 1.10. DO 31. 10. 2014

INFORMACIJE: 051 328 440

KARBON, Partizanska 78, Velenje /// tel.: 051 328 440 /// info@karbon.si

ZADNJA NOVICA

Zlata gazela vnovič s Celjskega

Najboljše letošnje hitro rastoče podjetje v Sloveniji je velenjska Plastika Skaza. Naziv zlata gazela si je zaradi svoje dinamične rasti, mednarodne usmerjenosti in jasne strategije priborila v konkurenci 500 hitro rastočih podjetij iz vse države. JI

Različni pogledi naših poslancev

O ključnih političnih dogodkih minulih dni

S Celjskega je v državnem zboru 11 poslancev in na straneh našega časopisa bomo občasno objavljali njihova stališča glede najbolj aktualnih vprašanj v državi, ki so seveda pomembna tudi za življenje v naših krajih.

Tokrat smo tri – poslanki koalicijskih strank Margareto Guček Zakošek (SMC) in Andrejo Katič (SD), ki je tudi podpredsednica državnega zbora, ter poslanca največje opozicijske stranke SDS Vinka Gorenaka – zaprosili za komentarje ob izbiranju slovenske kandidatke za evropsko komisarko, dogovarjanju o tem, kaj storiti s poslanskim mandatom Janeza Janše, in vloženi ovadbah zoper deseterico odgovornih v Tešu.



Margareta Guček Zakošek, Vinko Gorenak in Andreja Katič o naši evropski komisarki, mandatu Janeza Janše in ovadbah v zadevi Teš

O Bulčevi kot komisarki iz Slovenije:

pionirka inovacij, popravila vtis po Bratuškovi, s popotnico zaupanja

Margareta Guček Zakošek: »Dosedanja podpredsednica vlade in ministrica za razvoj, strateške projekte in kohezijo mag. Violeta Bulc je izpolnila naša pričakovanja, da je odlična kandidatka za evropsko komisarko. Predsednik komisije Jean-Claude Juncker ji je namenil enega najpomembnejših resorjev v EU, resor prometa. Violeta Bulc je resnično pionirka družbenih, tehničnih in upravljaljskih inovacij ne le v slovenskem, temveč tudi v širšem evropskem prostoru. S svojim strokovnim delom in poslanstvom je celo življenje predana razvoju okolij za trajnostno rast in inovativne preboje, ima ogromno izkušenj z delom v raznih sistemih in znanj o sistemih, zato verjamem, da bo odlično opravljala delo evropske komisarke za promet. Njena znanja bodo pomembno doprinesla k spodbujanju učinkovitih povezav in zagotavljanju učinkovitega delovanja prometne infrastrukture ter tudi k razvoju pametnih mest. Verjamem, da bo Violeta Bulc zelo strokovno in odgovorno prevzela svoj resor, ki je strateško tudi zelo pomemben za Slovenijo. Verjamem tudi, da bo na področje s svojim znanjem vnesla nove inovativne pristope, pri tem pa ostala tesno povezana tudi z našo državo, ki na prometnem področju načrtuje kar nekaj pomembnih naložb.«

Vinko Gorenak: »Slovenija se je s samoimenovanjem Alenke Bratušek za kandidatko za komisarko v Evropi pošteno osramotila. Toda za takšno stanje ni krivo le njeno samoimenovanje, enak del krivde nosi predsednik vlade Miro Cerar z Dejanom Židanom in s Karlom Erjavcem. Tako Židan kot Erjavec sta se zgražala nad njenim samoimenovanjem, a naredila nista nič. Cerar kot predsednik vlade bi lahko Bratuškovo pravočasno zamenjal, a tega ni storil. Onstran Karavank seveda ni Slovenija in onstran Karavank seveda ni vladavine naše medijske krajine, ki je doma iz Bratuškove leto ustvarjala najbolj sposobno »boginjno« pod soncem, v Bruslju pa se je pokazalo njeno neznanje. Nova kandidatka Violeta Bulc je ta vtis močno popravila, zaslišanje je uspešno prestala, kako se bo odrezala kot komisarka, pa bomo lahko ocenjevali šele takrat, ko bo to delo opravljala.«

Andreja Katič: »Vesela sem, da se je končala zgodba z zapleti ob izbiranju evropske komisarke iz Slovenije. Takoj ko je vlada potrdila Violeto Bulc kot kandidatko za evropsko komisarko, je prav, da ima slednja široko politično podporo. Le tako bomo lahko presegli že tako načeto zaupanje širše javnosti kot posledico preteklih dogajanj glede imenovanja slovenskega komisarskega kandidata in dali naši evropski komisarki potrebno zaupanje, ki ga pri svojem delu, tudi v dobro Slovenije, še kako potrebuje. Glede na njeno predstavitve, uspešen nastop na zaslišanju ter vtis, ki ga je naredila v Bruslju, pa verjamem, da bo dobro opravljala svoj delo.«

Mandat Janeza Janše:

prenehanje, politični umor, odvzem?

Margareta Guček Zakošek: »Naj omenim, da nikakor ne govorimo o odvzemu mandata, ampak o prenehanju mandata poslanca na podlagi Zakona o poslancih, kot sledi iz 3. alineje 9. člena. V primeru omenjenega poslanca omejitev za kandidacijo po 82. členu ustave in Zakona o volitvah v DZ ni bilo, prav tako tudi ne omejitev za potrditev mandata, s katerim državni zbor avtoritativno ugotovi, da je bil poslanec veljavno izvoljen v DZ. Po predlogu mandatno volilne komisije, da DZ zaradi zelo različnih pravnih mnenj uglednih pravnih strokovnjakov vendarle glasuje o odločitvi, da bi Janez Janša kljub ugotovitvam iz 9. člena lahko izvrševal mandat, so poslanci z večino izglasovali zavrnitev tega predloga. S tem se je DZ seznanil z ugotovitvenim sklepom, da poslanec, ki je pravnomočno obsojen na več kot šest mesecev zaporne kazni, ne more opravljati poslanske funkcije. Menim, da je to rešitev, ki najbolj ustreza črki zakona v dobro državljanov in države. Tudi po mojem mnenju oseba, ki je obsojena na takšno kazen in jo v tem trenutku tudi prestaja, ne more ustrezno zastopati zakonodajne veje oblasti v DZ, enako tudi ne slovenskega parlamenta v svetu.«

Vinko Gorenak: »Ob tem vprašanju se je jasno pokazalo, kako Cerar in njegova SMC govorita eno, delata pa drugo. Cerar je s svojo SMC zmagal na volitvah praktično pod sloganom »pravo in pravna država«. Če bi ta slogan uporabljal še danes, potem o odvzemu mandata Janezu Janši sploh ne bi razpravljali. Pravne osnove za kaj takega seveda ni, zato je Cerar naročil pravno mnenje o tem vprašanju skupini pravnikov, ki je zapisala, da je odvzem mandata mogoč. To so naredili seveda za plačilo, gre za neke vrste izdelek po naročilu. Na drugi strani so mnenje zakonodajne službe državnega zbora in petnajst mnenj bivših ustavnih sodnikov, doktorjev prava, ustavnih pravnikov in drugih, ki jasno povedo, da odvzem mandata Janezu Janši ni mogoč. Toda Cerar in koalicija teh mnenj nista upoštevala. Cerar je očitno pozabil na »pravo in pravno državo«, zdaj se ravna po tem, da se mu nekaj zdi primerno in nekaj ne. Tudi leta 1945 se je nekaterim zdelo primerno, da pobijejo na tisoče ljudi, zato so to tudi storili. Cerar danes v prenesenem pomenu besede ravna enako. Upričarja politične umore političnih konkurentov. Upam, da se bo o tem vprašanju čim prej izreklo Ustavno sodišče RS.«

Andreja Katič: »Socialni demokrati smo ob razpravah o odvzemu mandata poslancu Janezu Janši in opirajoč se na mnenje strokovne skupine pravnikov, menili, da je bolje, da se v tem primeru mandat poslancu za čas prestajanja zapora zamrzne, kajti kot so poudarili pravniki, bi v tem primeru šlo za sorazmeren poseg, ki bo vzdržnejši v primeru pritožbe zdaj že bivšega poslanca na Ustavno sodišče RS. V fazi koalicijskih pogovorov smo sledili skupnemu dogovoru koalicije in v državnem zboru odločili, da se na podlagi Zakona o poslancih mandat poslancu odvzame.«

Ovadbne zoper odgovorne za projekt Teš 6:

brez komentarja, o (ne) učinkovitosti sistema, za večjo odgovornost lastnika

Margareta Guček Zakošek: »Glede ovadb, ki so jih vložili kriminalisti v zvezi z ugotovitvami v preiskavi sumov nepravilnosti pri poslovanju Termoelektrarne Šoštanj in gradnji Teš 6, sem prepričana, da bodo kriminalisti in tudi drugi organi v postopku svoje delo dobro opravili. Ker je zadeva šele v fazi ovadbe, več ne bi želela komentirati. Vsekakor vsako protipravno odtujitev premoženja državi strogo obsojam in si želim, da bi vsi ti postopki stekli čim hitreje, da bi se čim hitreje raziskalo, kaj se je v resnici dogajalo s projektom Teš 6 v vsem tem času.«

Vinko Gorenak: »Ni mi natančno znano, kakšne ovadbe so bile vložene, zadevo poznam le iz medijev. Lahko pa rečem, da sem zadovoljen, saj naj bi bile vložene ovadbe na osnovi hišnih preiskav iz leta 2012, ko sem bil minister za notranje zadeve. Ponovno se kaže tisto, na kar opozarjam že dolgo časa. V verigi med policijo, tožilstvom in sodišči opažam, da policija naredi kar nekaj, saj vložijo ovadbe v mnogih primerih, na tožilstvu je že vse bolj ležerno in počasno, na sodiščih pa se v tem kontekstu dogaja bolj malo ali skoraj nič. Prava učinkovitost celotnega sistema bi se pokazala, če bi celoten sistem deloval vsaj približno tako, kot je deloval v primeru nekdanjega poslanca Srečka Prijatelja. Kot vemo, je takrat od njegovega prijeteja do pravnomočne obsodbe in nastopa zaporne kazni minilo približno leto. Če bi bil celoten sistem tako učinkovit v primeru finančno-bančnega kriminala in korupcijskih kaznivih dejanj, bi lahko govorili o učinkovitosti sistema, tako pa to ni mogoče.«

Andreja Katič: »V Šaleški dolini si želimo, da bi bili vsi postopki glede pravnega ali nepravilnega vodenja projekta Teš 6 čim prej končani, da bi se ugotovilo, če so bile nepravilnosti, in da bi odgovorni za to tudi odgovarjali. Želimo si večjo odzivnost lastnika, tako HSE kot države, saj se vsakodnevno srečujemo s problematiko zaposlenih, zlasti v Premogovniku Velenje. Energetska neodvisnost Slovenije, ki jo Teš z eno tretjino proizvodnje električne energije v večji meri zagotavlja, bi morala biti prednostni projekt Vlade RS, ki bi za njegovo izvedbo pooblastila najboljše strokovnjake, ki bi ga lahko suvereno vodili. Tako pa se še vedno srečujemo z vprašanjem, ali v Sloveniji potrebujemo to tretjino električne energije ali ne, zaposleni ne vedo, kakšna bo njihova usoda, socialni dialog ne poteka, kot bi moral, HSE daje obljube, ki jih potem ne drži. Nesreče pa se žal, tako zaradi zahtevnosti terena, v katerem so odkopi, kot tudi zaradi nezadostnih vlaganj, kot so nas opozorili v vodstvu premogovnika, dogajajo. Tudi zaradi tega bi se morala država kot odgovorna lastnica takoj lotiti ureditve težkih razmer v Premogovniku Velenje.«

IVANA STAMEJČIČ, foto: arhiv DZ

Komandir policije poslej na čelu občinske uprave

Iztok Mori je novi direktor velenjske občinske uprave, zadnja leta je bil komandir policijskih postaj Slovenj Gradec in Velenje

VELENJE – Župan MO Velenje Bojan Kontič je v svojem nastopnem govoru za nov mandat po zmagi na lokalnih volitvah pred novim sklicem mestnega sveta poskrbel, da ta ni bil le formalen.

Ob ostrih stališčih glede aktualnega dogajanja v Premogovniku Velenje in Tešu je sporočil tudi svojo izbiro glede novega direktorja občinske uprave. Ob številnih prijavah na razpis je za naslednika dolgoletne direktorice Andreje Katič izbral Igorja Morija, komandirja Policijske postaje Velenje.

Za direktorja, ki ne bo podlegal vplivom

Za Iztoka Morija je Bojan Kontič dejal, da dobro pozna lokalno skupnost in njeno problematiko, kot eno



Iztok Mori, letnik 1975, je magister civilnega in gospodarskega prava s pravosodnim izpitom. V objektiv smo ga ujeli pred velenjsko policijsko postajo še preden bo uniformo zamenjal s civilno opravo. Zadnjih osem let je opravljal delo komandirja policijske postaje, od tega šest let na območju Policijske postaje Slovenj Gradec in zadnji dve leti na PP Velenje. Na policiji je zaposlen že dvajset let, začel je kot policist, potem pa je delal kot kriminalist in pomočnik komandirja.

njegovih prednosti, ki je prevlada pri izbiri, pa je izpo-

stavil dobre organizacijske sposobnosti.

O motivih, da se je prijavil na razpis, je Iztok Mori v pogovoru za našo medijsko hišo povedal, da je na njegovo odločitev vplivalo to, da ima končano pravno fakulteto in da se je še naprej izobraževal, a da znanja iz svoje formalne izobrazbe ni mogel uporabljati v tolikšni meri, kot bi si želel. Nova funkcija mu predstavlja tudi velik izziv in prepričan je, da lahko pripomore k nadaljnjemu uspešnemu delu velenjske občinske uprave.

»Zame je zelo pomembno tudi, da gre za svež obraz in za človeka, preko katerega posamezniki ne bodo mogli uveljavljati svojih interesov. Za podjetnike in druge, ki se prijavljajo na razpise, je dokaj neznana oseba, pri čemer pri

teh postopkih doslej ni sodeloval. Na tem mestu si želim človeka, ki natančno ve, kaj smemo in česa ne,« je poudaril Kontič. Velenjski župan je prepričan, da je Iztok Mori najboljša možna izbira za nadaljevanje uspešnega dela

velenjske občinske uprave po visokih standardih, ki jih je postavila dolgoletna direktorica Andreja Katič, odslej poslanka in podpredsednica državnega zbora. Katičeva je bila sicer na lokalnih volitvah ponovno izvoljena za mestno svetnico na listi SD.

Stvari ne bo postavljaj na glavo

O konkretnih načrtih še ne govori, glede na to, da prihaja od zunaj, se bo najprej seznanil z delovnimi procesi v občini. »Mislim, da ni nihče, ki pride od drugod, tako pameten, da bi takoj na novo postavljaj sistem in področja dela, glede na to, da je občinska uprava uspešno opravljala svoje delo,« je povedal Iztok Mori. Andrejo Katič, ki je vzpostavljala velenjsko občinsko upravo, dobro pozna in računa na njeno pomoč, ki mu jo je, kot je dejal, tudi že obljubila.

Po odhodu Andreje Katič med poslanca je kot vršilec dolžnosti občinsko upravo začasno vodil Anton Brodnik, sicer vodja urada za komunalno dejavnost v občini. Brodnik je že na začetku povedal, da sta se s Kontičem dogovorila le za prehodno obdobje in da se ni nameraval prijaviti na razpis.

ROBERT GORJANC
Foto: GrupA

NA KRATKO

Plačevanje po prostornini zabojnika

ZREČE – V občini je ta mesec začel veljati nov način obračunavanja odvoza komunalnih odpadkov. Gospodinjstva z manj člani bodo plačevala nekoliko več, tista z več člani pa nekoliko manj. Bistvena sprememba med starim in novim odlokom je določitev osnov za obračun storitev.

Po starem odloku so bile cene za gospodinjstvo oblikovane na podlagi števila članov gospodinjstva, po novem odloku pa sta osnovni prostornina zabojnika za mešane komunalne odpadke in pogostost odvozov. Do zdaj so gospodinjstva plačevala mesečno 3,56 evra za vsakega člana. Po novem bo odvoz komunalnih odpadkov za gospodinjstva z eno osebo za 30 centov dražji. Gospodinjstva s štirimi člani so do 1. oktobra plačevala 14,24 evra. Tem se je cena odvoza odpadkov nekoliko znižala, in sicer bodo po novem plačevala 11,67 evra.

JP

Svetniki delajo

REČICA OB SAVINJI – Minuli četrtek se je na prvi redni seji v tem mandatu zbral novoizvoljeni devetčlanski občinski svet.

V občinski svet so izvoljeni Marko Atelšek, Jožef Veninšek, Matjaž Goličnik, Marija Visočnik Melavc, Jurij Kolenc, Ivan Kramer, Vera Slokan, Dejan Ugovšek in Drago Poličnik. Svetniki so prisluhnili poročilu občinske volilne komisije o izidu volitev v občinski svet in volitev župana ter poročilu mandatne komisije. Po pozdravnem nagovoru župana Vinka Jeraja so imenovali komisijo za mandatna vprašanja, volitve in imenovanja; vodil jo bo Matjaž Goličnik.

HŽ

Bolniki v novem vozilu

NAZARJE – Pred nazarsko zdravstveno postajo so s krajšo slovesnostjo namenu predali novo vozilo, namenjeno prevozu dializnih in onkoloških bolnikov.

Vozilo je bilo v celoti kupljeno iz donatorskih sredstev, največja donatorja sta podjetji KLS Ljubno in BSH Hišni aparati Nazarje. Ob predaji vozila sta prisotne pozdravila direktorica Zgornjesavinjskega zdravstvenega doma Nazarje Darja Es in vodja reševalne službe David Kramer. Nekaj besed je spregovoril tudi direktor podjetja KLS Ljubno Mirko Strašek. V kulturnem programu so sodelovale ljudske pevke Pušeljc.

HŽ

Obisk iz Srbije

LUČE – V občini so gostili 27-člansko delegacijo ravnateljev in učiteljev iz pobratene občine Čajetina iz Srbije.

V nedeljo so si v Lučah ogledali tamkajšnjo šolo in obnovljeno Juvanovo gruntarsko hišo, člani društva upokojencev so jim prikazali stare običaje ob vlcerski bajti, kjer se je ob pristrčnem druženju pelo in plesalo. V popoldanskih urah je sledil še ogled lepot Logarske doline.

HŽ

Sonček ponovno zasijal

ŠMARJE PRI JELŠAH – Otroški vrtec Šmarje pri Jelšah – enota Sonček – je bila pred začetkom novega šolskega leta deležna energetske obnove, uradno odprtje prenovljene stavbe pa je bilo minuli petek.

Stari del vrtca je bil zgrajen leta 1972, novejši del leta 1984, prizidek s šestimi igralnicami pa leta 2002. Občina je del obnove enote vrtca, in sicer 224 tisoč evrov krila s pomočjo evropskega in državnega sofinanciranja. Za naložbo je iz proračuna primaknila še dobrih 80 tisoč evrov. Podjetje Remont je obnovilo ovoj stavbe, zamenjalo stavbno pohištvo, zagotovilo toplotno izolacijo fasade in podstrešja. Vrtec se lahko pohvali tudi z novima kotloma na utekočinjen naftni plin in lesno biomaso. Igralnice, umivalnice in prostori uprave imajo odslej vgrajen energetsko učinkovit prezračevalni sistem.

TV

Defibrilatorji tudi gasilcem

SLOVENSKE KONJICE – V občini je kar sedem prostovoljnih gasilskih društev bogatejših za avtomatske defibrilatorje, ki so namenjeni oživljanju ob nenadnem srčnem zastoju. Po novem se ob klicu v operativno komunikacijski center odzovejo tudi gasilci, ki so usposobljeni za oživljanje.

V primeru nenadnega srčnega zastoja je zelo pomemben čas, ki je potreben, da je bolniku nudena prva pomoč. Na občini so se zato odločili, da bodo z avtomatskimi defibrilatorji opremili tudi prostovoljna gasilska društva. Od prejšnjega tedna se ob klicu v operativno komunikacijski center (112) v primeru nenadnega srčnega zastoja ali suma nanj poleg nujne medicinske pomoči odzove tudi najbližja enota prostovoljnega gasilskega društva, je pojasnil župan Miran Gorinšek. Za usposabljanja gasilcev so letos v občini namenili dva tisoč evrov.

JP

Gasilci z novim prizidkom

DOBJE – Potem ko so se dolga leta spopadali s pomanjkanjem prostora, bodo dobjanski gasilci v teh dneh pod streho spravili prizidek h gasilskemu domu. Prostovoljno gasilsko društvo je sicer eno najbolj aktivnih in številnih društev v občini.

Na gradnjo prizidka so se gasilci pripravljali več let. Občina je to naložbo predvidela tudi v proračunu. Kot nam je potrdil župan Franc Leskovšek, je prvi del investicije, ki vključuje gradnjo do tretje gradbene faze, vreden sto tisoč evrov. Od tega bo občina zagotovila približno 60 tisočakov, ostalo so prigospodarili gasilci sami. V prizidku sta predvidena garaža in skladiščni prostor.

STO



NOTARKA mag. ZLATKA BREČKO

Čenjene stranke obveščamo, da je 1. oktobra v Šentjurju začela poslovati stalna NOTARSKA PISARNA z naslednjim delovnim časom:

pon., tor., čet.	od 9.00 do 12.00 od 13.00 do 16.00
sreda	od 9.00 do 12.00 od 13.00 do 17.00
petek od	od 9.00 do 12.00 od 13.00 do 14.00

Notarka posluje na Drogenikovi ulici 15, 3230 Šentjur (v Centru Selič, 1. nadstropje).

Za vse informacije je notarka dosegljiva na tel. 08 205 71 38

ali e-mailu:
notarka.sentjur@gmail.com.

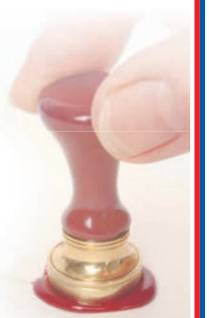

Se priporoča!

»Skrajno nepravilno se mi zdi, da nas Pošta Slovenije tako obravnava. Nenazadnje dobi plačane svoje usluge in s prilepljeno znamko jo pošiljatelj zaveže, da bo poštno pošiljko ali pismo dostavila do naslovnika,« pravi Metka Tomplak.



Močno poškodovano cestišče je razlog, da so krajanji dela Pečovnika in Rifengozda že poldrugi mesec brez najkrajše povezave do mesta.

Streljaj od mesta odrezani od sveta

Obvoz prek Svetino uporabljajo smetarji, poštarji pa ne

Krajanji dela Pečovnika in Rifengozda, ki so sicer le nekaj kilometrov oddaljeni od središča mesta, so že od sredine septembra brez prevozne ceste. Vremenska ujma, ki se je razbesnela v noči na soboto, 13. septembra, je namreč spet močno poškodovala cesto, ki mimo teh domačij vodi na Celjsko kočo. V podjetju Simbio, ki skrbi za odvoz odpadkov z območja 12 občin v regiji, so rešitev našli v nekaj dneh in zdaj odpadke odvažajo po obvozni cesti prek Celjske koče, Svetine in Štor, pri čemer približno 20 gospodinjstev še vedno zamažena čaka na poštarja. Pošto oziroma časopise lahko prevzemajo le na svoji matični pošti v poslovalnici na Krekovem trgu.

Občasnih zapor cestišča so zaradi plazovitega terena krajanji že vajeni. V zadnjem letu so bile kar štiri, vendar so trajale le po nekaj dni. Tako je bila cesta zaradi sanacije plazu zaprta sredi lanskega novembra, potem ob žledolomu v začetku letošnjega februarja in ponovno zaradi sanacije plazu na cestišču tik pod Celjsko kočo še v prvi polovici aprila. Poleti je bil promet dlje moten zaradi gradnje podpornih zidov in v drugi polovici avgusta zaradi asfaltiranja cestišča spet začasno prepovedan. A se krajanji ne jezijo na cestarje, prav nasprotno je Metka Tomplak zatrnila, da se ti »trudijo in lepo skrbijo za cesto«. Tudi zdaj, ko od 14. septembra velja popolna zapora prometa, so delavci že nekaj časa na terenu in popravljajo poškodovane podporne zidove ob cestišču. Po zagotovilih iz podjetja Vo-Ka, ki

PO SLEDEH BRALCEV

v Celju skrbi za vzdrževanje cest, bo cestišče popravljeno in spet prevozno do zime, glavnino del pa bodo opravili novembra.

Težave s pošto

Zaradi zaprte ceste so že skoraj poldrugi mesec brez prevoza s šolskim kombijem učenci, krajanji pa priznavajo, da se kljub zaporu prometa sami občasno zapeljejo po cesti, saj je sicer pot prek Celjske koče, Svetine in Štor do Celja predolga. Razumejo poštarje, ki se ne želijo izpostavljati nevarnosti in tvegati takšne

»Tako kot uporabniki poštne storitve si želimo, da bi bila sanacija čim prej končana, s čimer bo zagotovljena prevoznost ceste do naslovnikov. V poslovalnici na Krekovem trgu se bomo potrudili, da ne bo prihajalo do daljšega čakanja,« pravi Dušan Gomboc.

vožnje, a vseeno pričakujejo malo več razumevanja pri iskanju skupne rešitve, kako vsak dan priti do svoje pošte. Kot pojasnjuje Metka Tomplak, bi si krajanji tudi dnevno sami hodili iskat pošto, če bi jo lahko prevzemali vsaj v poslovalnici v Kosovi ulici. »Ta nam je bliže in še parkiraš lahko brez težav,« pravi in dodaja, da je parkirni prostor v Cankarjevi ulici težko najti. Tudi vsakodnevno plačevanje modre cone je za marsikoga predrago, še dražja bi bila ka-

zen redarjev, če ne bi kupili parkirnega lističa. Ob tem je v poslovalnici, ki za Celjane še vedno velja za »glavno« pošto, praviloma vedno gneča in ljudje čakajo tudi do 15 minut, da izvedo, ali jih sploh čaka kakšna poštna pošiljka ali pismo ali ne. »Včasih tudi kaj založijo,« še pravi Metka Tomplak, ki jo je razjezilo, ko je Novi tednik lahko prevzela šele z dvodnevno zamudo.

Pošta Slovenije išče rešitve

Na vprašanje, zakaj Pošta Slovenije ne zagotavlja dostave

stiču, saj je zelo nevarno. Zato so obvestili KS Pod gradom, da bo do ureditve razmer vročanje pošiljk organizirano v skladu s 6. členom Splošnega akta o izjemah pri izvajanju univerzalne poštne storitve. »To pomeni, da morajo gospodinjstva prevzemati poštne pošiljke na izročilni pošti 3101 Celje, Krekov trg 9. V tej poslovalnici so tudi že pred tem prevzemali pošiljke na podlagi prejetega obvestila oziroma sporočila,« še pravi Gomboc.

Rešitev bi lahko bili tudi izpostavljeni predalčniki

Pošta Slovenije je tem gospodinjstvom in KS Pod gradom predlagala, da pred znakom, ki omejuje dostop po cesti, namestijo t. i. izpostavljene predalčnike, v katere bi sami prihajali iskat pošto. Vendar bi te postavili na zemljišču, ki je v lasti Slovenskih železnic, od železničarjev pa doslej še niso prejeli soglasja za namestitev. »Zato se zaradi različnih predlogov posameznih gospodinjstev, kje naj bi prejeli navadne pošiljke, o tem še dogovarjamo,« še pojasnjuje Gomboc, da je ob zemljišču Slovenskih železnic tudi kos zemlje, ki je v lasti Mestne občine Celje. Če bo občina s postavitvijo soglašala, se bodo morali poštarji le še dogovoriti s podjetjem Vo-Ka, ali lahko prometni znak za zaporo prestavijo približno sto metrov naprej ob cesti. Če bo to mogoče, bodo predalčnike za gospodinjstva tudi namestili.

IVANA STAMEJČIČ
Foto: Grupa

NA KRATKO

Gasilci so tekmovali

DOBRNA – V nedeljo dopoldne je bilo zaključno regijsko tekmovanje mladih gasilcev. Popoldne je sledilo še tekmovanje ekip z območja Gasilske zveze Vojnik-Dobrna.

Pred zaključnim regijskim tekmovanjem mladih gasilcev na Dobrni so bila tekmovanja v Rogaški Slatini, Škofji vasi in Zrečah. Pionirji so se pomerili v vaji z vedrovko in mladinci v vaji z ovirami, sodelovalo je 26 ekip. Med mladinkami in mladinci sta bili najboljši ekipi Pristave pri Mestinju, med pionirkami ekipa iz Šmartnega v Rožni dolini in med pionirji s Stranic.

Na tekmovanju gasilske zveze, ki je sledilo popoldne, je sodelovalo 22 ekip iz občin Dobrna in Vojnik. Odrasli so se pomerili v suhi vaji z motorno brizgalno, mladinci v vaji z ovirami in pionirji v vaji z vedrovko. Največ prvih mest so osvojile ekipe iz Nove Cerkve, ki so zmagale med članicami A, članicami in člani B, med mladinci ter pionirkami in pionirji. Med mladinkami in člani A sta se na prvo mesto uvrstili ekipi Dobrne. Člani A so mlajši od 30 let in člani B starejši od 30 let. BJ

Strelci so se pomerili

GORNJI GRAD – Na strelišču v Zagradišču so se člani Strelskega kluba Menina in gostje pomerili v streljanju s pištolo in z revolverjem. Šestnajst strelcev se je pomerilo v streljanju s pištolo velikega kalibra.

Prvo mesto je zasedel Milan Sekulič, drugi je bil Grega Preprotnik, na tretje mesto se je uvrstil Uroš Ladinek. Z revolverjem velikega kalibra je bil najboljši Marjan Lešnik, drugi je bil Milan Sekulič in tretji Ciril Kolar. Strelci so se pomerili tudi v kategoriji revolver ali pištola mali kaliber. Pri tem je bil najboljši Grega Preprotnik, sledila sta mu Ciril Kolar in Marjan Hanžekovič. HŽ

Najboljši Ljubljancani

MOZIRJE – Na upokojenskem državnem ekipnem prvenstvu v šahu sta prvi dve mesti osvojili ekipi društev iz Ljubljane, na tretjem mestu se je znašla ekipa z mariborskega Tabora.

Petnajst ekip se je spopadlo po sistemu Berger, igralni čas je bil deset minut. Na koncu so bili z 41,5 točke najboljši šahisti Društva upokojencev Podutik, ki so osvojili naslov državnih prvakov, s 37,5 točke so jim sledili šahisti iz Kodeljeva, tretje mesto so zasedli člani Društva upokojencev Maribor Tabor, ki so dosegli 37 točk. Poleg Mozirjanov sta sodelovali še ekipi iz Žalca ter upokojencev iz velenjskega Gorenja. Med uvodno slovesnostjo je nastopil domači upokojenski zbor. BJ

Dobrodelni vzpon

TABOR – Športno društvo Partizan je prejšnji konec tedna pripravilo tradicionalni dobrodelni vzpon na Čemšeniško planino.

Udeležilo se ga je malo več kot 30 rekreativcev, od tega so bili štiri tekači in kar 27 gorskih kolesarjev. Za vzpon, ki se je začel pred Osnovno šolo Tabor, so kolesarji v povprečju potrebovali uro in pol. Društvo je s štartninami zbralo približno 300 evrov. Namenilo jih bo ponesrečenim v prometu. ŠO

Vsi junaki skupaj

ROGAŠKA SLATINA – Na Evropski ploščadi so minulo soboto zaznamovali dan gasilcev, policistov in reševalcev. Ob koncu predstavitve so vse ekipe sodelovale v simulaciji posredovanja ob množični nesreči.

Gasilci, policisti in reševalci so predstavili svoja vozila in svojo opremo. Policisti so med drugim predstavili, kako deluje alko-test, obiskovalci so lahko skozi posebna očala spoznali, kako okolico dojema človek, kadar pregloboko pogleda v kozarec. Reševalci so opozorili na pravilno nudenje prve pomoči in spomnili na delovanje avtomatskega defibrilatorja, gasilci pa so prikazali uporabo gasilnih aparatov. Predstavniki organizacij, ki skrbijo za varnost državljanov, so se tudi tokrat povezali v okviru meseca požarne varnosti. TV

Želijo si novo gasilsko vozilo

VITANJE – Na občini si že več let želijo kupiti novo gasilsko vozilo s cisterno. Ker v občinskem proračunu nimajo sredstev za nakup vozila, so se prijavili na razpis za dodeljevanje ugodnih posojil občinam.

Rok za prijavo na razpis je bil 13. oktober. Približno 214 tisoč evrov vredno gasilsko vozilo bi na občini kupili s pomočjo ugodnega posojila Slovenskega regionalno razvojnega sklada. Če bodo na razpisu uspešni, bodo za nakup vozila pridobili 160 tisoč evrov posojila, preostanek bi prispevali gasilci. Kot je povedal direktor občinske uprave Srečko Fijavž, si zelo želijo tega posojila, saj bi le-ta omogočil nakup nujno potrebnega novega gasilskega vozila, odplačilo posojila pa tudi naj ne bi bilo problematično, saj so za tovrstna posojila značilne nizke obresti. JP

Umetnost ne pozna meja

Podobe Celja skozi oči kitajskih umetnikov

Tako kot na vseh drugih področjih življenja je tudi v umetnosti svet v sodobni družbi postal manjši kot kadarkoli prej, prepletanja med različnimi umetniki pa so čedalje bolj intenzivna. Če vas je v teh dneh pot morda zanesla v središče Celja, ste na ulicah lahko opazili tri Kitajce, ki so slikali najbolj prepoznavne podobe knežjega mesta.

Kitajski slikarji Wan Liya, Li Ming in Guan Fei gostujejo v Celju na povabilo kiparke **Bojane Križanec**. Wana Liya je spoznala pred dvema letoma na keramičnem simpoziju na Kitajskem, na katerem je sodeloval kot eden od povabljenih umetnikov. Ker so ji bila njegova dela všeč, zanje je med drugim dobil številne priznane svetovne nagrade, ga je povabila v Slovenijo, kamor sta na lastne stroške z njim pripotovala še njegova rojaka. Pri organizaciji mednarodnega umetniškega projekta Križančeva ni sama. Pripravlja ga v sodelovanju s Centrom sodobne umetnosti Celje, z Mestno občino Celje, s celjsko umetniško četrtjo, z Galerijo Plevnik-Kronkowska in s Celjskim mladinskim centrom.

Dva različna pogleda na Slovenijo

Bojana Križanec in Wan Liya pripravljata skupen umetniški projekt z naslovom Dežela sanj. Zanimivo je, da sta pri tem ubrala vsak svoj koncept umetniškega ustvarjanja. Slovenija je namreč v očeh številnih tujcev privlačna dežela, o kateri si ustvarijo idilično podobo. Nekoliko drugače jo dojemajo njeni državljani, ki se soočajo s pomanjkanjem delovnih mest, korupcijo in z nedelovanjem pravne države. In prav oba pogleda na Slovenijo sta osnova za kiparski projekt Križančeva in Liya, ki ga bosta javnosti predstavila 7. novembra v Galeriji Plevnik-Kronkowska. Motivov javnosti zaenkrat še



Bojana Križanec in kitajski umetnik Wan Liya bosta v Galeriji Plevnik-Kronkowska predstavila skupni projekt v začetku novembra.

ne želita razkriti, znano je le, da Križančeva ustvarja v keramiki in Liyan v porcelanu.

Slikali so v živo

Poleg Wana Liya v Celju gostujeta še Li Ming in Guan Fei. Vzporedno s projektom, ki ga Križančeva pripravlja z Liyem, so se vsi trije Kitajci skupaj lotili slikanja najbolj znanih podob Celja in okolice. Slike, ki so nastale, so širši javnosti predstavili včeraj zvečer (v sredo) v Celjskem mladinskem centru, kjer so odprli razstavo z naslovom Celjske vedute skozi oči kitajskih slikarjev. Njihove podobe Celja so nastajale skrbno in preudarno. Več dni zapored so namreč slikali od jutranjih do poznih popoldanskih ur. Za razliko od večine sodobnih slovenskih umetnikov so se posluževali slikanja v živo, kot so sicer umetniki ustvarjali nekoč. Namesto da bi fotografirali izbran motiv in ga nato slikali v katerem od ateljejev, so njihova likovna dela nasajala kar na ulici, od koder so imeli na izbran predmet tudi najboljši pogled.

ŠPELA OŽIR
Foto: GrupA



Trije kitajski slikarji so včeraj zvečer (v sredo) v Celjskem mladinskem centru na ogled postavili dela, ki so nastala med gostovanjem v Celju.

Ko poslanci postanejo kokoši

V petek so se v kulturnem domu v Trnovljah začela Novačanova gledališka srečanja, ki jih Kud Zarja Trnovlje letos prireja že 22. leto zapored.

Kot prvi so se po slavnostnem odprtju srečanja s predstavo Zadnja tekma predstavili člani Gledališča Toneta Čufarja z Jesenic. Uprizorili so vzdušje med različnimi generacijami navijačev na hokejski tekmi, ki skozi sproščen pogovor predstavljajo, kakšno je bilo življenje na Jesenicah v času socializma in kakšno je danes. Komisija občinstva je za igralca večera izbrala **Ivana Berlota**, ki je za nagrado prejel sliko

celjskega slikarja Staneta Petroviča – Čonča. Tudi letos občinstvo predstave ocenjuje z oceno od 1 do 5. Najboljšo bodo organizatorji razglasili na zaključni slovesnosti konec novembra.

Dogajanje v okviru Novačanovih gledaliških srečanj se bo nadaljevalo že jutri zvečer, ko bo na ogled druga tekmovalna predstava Gospod poslanec v izvedbi Gledališča Velenje. Predstava avtorja Branislava Nušiča in režiserja Kajetana Čopa na satiričen način prikazuje zakulisje volitev v državni zbor, ki jih zaznamujeta korupcija in izsiljevanje. Velenjski gledališniki

so namesto podob na oder postavili kar našopirjene peteline in zmedene kokoši.

V soboto bo v kulturnem domu v Trnovljah sledila še celodnevna gledališka delavnica za igralce, režiserje in druge ljubiteljske gledališke ustvarjalce. Vodil jo bo Damjan M. Trbovc, temeljila pa bo na improvizaciji, raznih odrskih situacijah in praktičnih vajah ter obravnavala vprašanja režije, dramaturgije gledališkega besedila in odrskih prizorov.

ŠPELA OŽIR

NA KRATKO

Zmaga za mlado Ljubenko

LJUBNO OB SAVINJI – Tekmovanja na diatonično harmoniko Alpe Adria, ki je bilo v Neumarktu v Avstriji, se je med 70 tekmovalci iz Avstrije, Slovenije in Nemčije udeležila tudi mlada Tanja Podkrižnik z Ljubnega ob Savinji.

Zaigrala je tri skladbe po lastnem izboru, in sicer Klinčevo Kočija naokoli in Avsenikovi skladbi Valček za harmoniko in Drvarska. Podkrižnikova je z nastopom navdušila žirijo, saj je v starostni kategoriji C letnik 1999-2000 osvojila prvo mesto in nagrado Ericha Moserja.

HŽ

Da se ne bi izgubili

LAŠKO – Center za šport, turizem, informiranje in kulturo (Stik) Laško je po približno petih letih izdal nov, posodobljen kolesarski zemljevid. Ta vključuje devet kolesarskih poti, ki vodijo po občini.

Najnovejša pot med njimi nosi ime Laški krog, dolga je 94 kilometrov. Zemljevid je odslej prijaznejši za uporabnike, saj ga lahko spravijo v žep. Izšel je v nakladi osem tisoč izvodov, v Stiku pa že pripravljajo novo pohodniško karto, ki mu bo oblikovno podobna.

TV

Podergajsovo delno slovo

VOJNIK – Med ustanovno sejo občinskega sveta se je kot župan uradno poslovil Beno Podergajs, ki je vodil občino dvajset let. Dolgoletni župan se bo upokojil.

»Tako kot nov gospodar na kmetiji še vedno poslušam nasvete prejšnjega gospodarja, tako bom storil tudi jaz na občini,« je med nagovorom Podergajsu povedal nov župan, **Branko Petre**. Svetniki so mu po tem stavku močno zaploskali. Podergajs, ki se je zahvalil za sodelovanje je opozoril, da je tudi nov župan človek dialoga. Dosedanji župan ostaja v občinskem svetu v novem mandatu kot svetnik. Na ustanovni seji so potrdili mandate članov občinskega sveta ter uradno ugotovili izvolitev novega župana.

BJ

Prenovili so vežico

KOZJE – V tem mesecu so končali obnovitvena dela na poslovljni vežici v Zagorju. Opravili so temeljito rekonstrukcijo obstoječe vežice in postavili nov lesen nadstrek pred vhodom ter na novo zgradili asfaltirano parkirišče.

Izvajalec del, podjetje AA Grading gradbeni inženiring iz Trbovelj, je objekt v celoti energetsko obnovil. V njem je na novo zastavil prostor za pokojnika, izdelal ločene sanitarije za moške, ženske in invalide, povečal čajno kuhinjo in pridobil dodaten prostor za mizo in stole. Denar za obnovo je zagotovila občina iz lastnega proračuna, in sicer v višini 65 tisoč evrov.

JP

Kultura v ogledalu

PREBOLD – Nekdanja predsednica kulturnega društva in ljubiteljska vsestranska kulturna ustvarjalka Anica Trivan je v torek zvečer v dvorani vrta premierno predstavila knjigo **Preboldska kultura v ogledalu**.

V njej je predstavila razvoj kulturnega dogajanja v tej spodnesavinjski občini od leta 1912 in vse do danes. Dotaknila se je vseh pomembnejših kulturnikov, ki so zaznamovali kulturno dogajanje v Preboldu nekoč, in obenem tudi tistih, ki na kulturnem področju delujejo danes. Vseskozi so v Preboldu prisotni moški pevski zbor, godba in gledališka skupina.

ŠO

V znamenju pomladnih strank

VRANSKO – Občinski svet se je v torek zvečer v Schwennterjevi hiši sestal na prvi seji v novem mandatu. Župan še najprej ostaja Franc Sušnik, ki občino vodi vse od njene ustanovitve leta 1998.

Pri tem se je na tokratnih lokalnih volitvah nekoliko spremenila sestava občinskega sveta. Svetniška skupina Nova Slovenija je v primerjavi s preteklim štiriletnim obdobjem izgubila enega svetnika. Če je imela v občinskem svetu do zdaj pet predstavnikov, ima po novem le še štiri. Štiri svetnike bo še naprej imela Slovenska ljudska stranka. V primerjavi s preteklimi volitvami so se nekoliko bolje odrezali svetniški kandidati Slovenske demokratske stranke, katere barve po novem zastopajo trije predstavniki, kar je za dva več kot v preteklih štirih letih.

ŠO

Pri gledalcu vzbujajo občutek tesnobe

Motivi sodobnega sveta ujeti na fotografijah

V celjski galeriji sodobne umetnosti so prejšnji četrtek odprli fotografsko razstavo z naslovom Vidno nevidno – Afekt in razpoloženje skozi fotografijo. Kustosinja Irena Čerčnik je nanjo uvrstila fotografije, ki imajo čustven vpliv na gledalca in ga ob odhodu iz galerije ne pustijo ravnodušnega.

Na razstavi so tako dokumentarne kot umetniške fotografije 22 slovenskih avtorjev. Kljub temu da gre za povsem različne motive, je vsem skupen naboj, s katerim pri gledalcu vzbudijo tesnobo razpoloženje. Razstava po besedah Irene Čerčnik namreč govori o sodobnem občutenju sveta, v katerem so smrt, nenehna vojna žarišča, taborišča in poboji, gospodarska kriza, brezposelnost in izkoriščanje ljudi, neodgovoren odnos do narave in nasilje nad živalmi nekaj povsem vsakdanjega.

Ne manjka družbenokritičnih motivov

Razstava je sestavljena iz več zaokroženih sklopov. Tako se eden navezuje na naravo in neodgovoren človeški odnos do nje. Spet drugi predstavlja nenehna vojna žarišča, poveljne poboje in življenje v taboriščih. Obenem razstava vključuje serijo fotografij, povezano z močnim porastom samomorov ne samo v Sloveniji, temveč po vsem svetu. Ne manjka niti sklop, ki prinaša pogled v notranjost človeškega telesa oziroma notranje organe, podobe na fotografijah pa v prvi vrsti gledalca spominjajo na veselje. Zanimivi sta tudi serija, ki se nanaša na vseprisotnost kapitalizma v sodobni družbi in na njegove posledice, in serija fotografij z motivi potrošniške družbe. Gledalca se še posebej



Robert Hutinski



Andreja Džakušič

dotakne sklop fotografij, ki z motivi opozarjajo na vse bolj pereč problem brezposelnosti in na zapiranje tovarn ter propadanje industrijskih poslopij. Za piko na i na razstavi ne manjkajo niti fotografije, ki so jih slovenski fotografi posneli na protestih, ki so se vrstili od leta 2012.

Sodelujejo tudi celjski fotografi

Med avtorji, ki razstavljajo v galeriji sodobne umetnosti, je tudi nekaj Celjanov. Poleg Tomaža Črneja, Roberta Hutinskega in Andreje Džakušič sta to še Severin Hirsch in Jure Kravanja. **Tomaž Črnej** je posnel zanimivo serijo fotografij v klavnicah celjskih mesnin. S tem je predstavil odnos ljudi do živali in ustvaril vpogled v tiso, kar je povprečnemu človeku v vsakodnevem življenju sicer zakrito. **Robert Hutinski** je ustvaril serijo, v kateri je zbral po-

dobe iz osebnih arhivov in arhiva celjske knjižnice, ter na ta način ustvaril dialog med osebnim in kolektivnim spominom. **Andreja Džakušič** je tudi pri fotografskem ustvarjanju ostala zvesta okoljsko obarvani tematiki. Z dokumentarnimi fotografijami in videom je prikazala, kako so nekateri posegi v naravi oziroma v mestnem okolju nepotrebni. Tudi **Jure Kravanja** se je nenazadnje s serijo industrijsko obarvanih fotografij dotaknil neodgovornega človeškega odnosa do narave.

ŠPELA OŽIR
Foto: SHERPA

Na fotografski razstavi z naslovom Vidno nevidno – Afekt in razpoloženje skozi fotografijo so na ogled fotografije Gorana Bertoka, Rajka Bizjaka, Braneta Božiča, Tomaža Črneja, Luka Dakskoblerja, Jona Derganca, Andreje Džakušič, Luka Gorjupa, Severina Hirscha, Roberta Hutinskega, Cirila Jazbeca, Jurija Korenjaka, Petra Kostruna, Boruta Krajnca, Jureta Kravanja, Boruta Peterlina, Boštjana Pucelja, Tomaža Tomažina in Šimna Zupančiča.

Priporočamo

Jutri (v petek) bo ob 19.30 na odru Doma kulture Velenje premiera opere Zmikavt in stara devica v produkciji Slovenskega komornega gledališča in koprodukciji Festivala Velenje, Cankarjevega doma in SNG Opere in baleta Ljubljana.

Simon Dvoršak bo vodil orkester Slovenskega komornega glasbenega gledališča, koncept in režijo pa je prevzela Nana Milčinski. Groteskna operna kriminalka v enem dejanju je delo italijansko-ameriškega skladatelja Giana Carla Menottija. Festival Velenje je kot koproducent prvič v vlogi partnerja pri pripravi umetniškega dela s področja te žlahtne glasbeno-scenske zvrsti. Operna enodejanka je dolga 75 minut, govori pa o danes zelo aktualnem problemu – medgeneracijskem prepadu.

ŠO

NA KRATKO

Oder ne sameva

ŠTÖRE – Občani si lahko v domačem kraju ogledajo vsaj eno predstavo komedije na leto. Pred nekaj dnevi je bila v kulturnem domu že druga takšna letošnja uprizoritev, ko so si Štorovčani in okoličani ogledali komedijo Taksi.

Gre za »žlahtno komedijo« leta 2014 po izboru občinstva, v kateri nastopata Klemen Slakonja in Tadej Toš iz SiTi teatra. Pred tem so si v štorskem kulturnem domu aprila ogledali komedijo Udar po moško 2, z Vidom Valičem in Denisom Avdičem. Na kulturnem področju pripravljajo v Štorah trenutno Otroški abonma Štorček, s petimi predstavami. Prva, z naslovom Vsi otroci sveta bo jutri, v petek 24. oktobra, ki jo je bo uprizorilo Gledališče Ku-kuc. Glavni organizator abonmaja je občina.

BJ

Deset let zbora La Vita

BISTRICA OB SOTLI – Dekliški pevski zbor La Vita je v soboto ob deseti obletnici delovanja v Kulturnem domu Bistrica ob Sotli pripravil koncert ritmično-duhovne glasbe. Ob tej priložnosti so dekleta izdala tudi zgoščenko.

Ideja o ustanovitvi zbora se je pred desetimi leti porodila zborovodkinji Metodi Denžič. Na prvo vajo je prišlo zgolj osem pevk. Vsako leto se je krog pevk širil, tako da danes zbor sestavlja že 23 deklet, starih med deset in devetnajst let. Zbor La Vita izvaja širok nabor zvrsti pesmi, od klasičnega zborovskega petja, zimzelenih pesmi vse do ljudskih in cerkvenih pesmi. Lani so se udeležile mednarodnega festivala Marijinih pesmi Marijafest, na katerem so z avtorsko pesmijo Svetogorski osvojile prvo mesto. Ob deseti obletnici so izdale tudi zgoščenko z naslovom Mladost več kot norost.

JP

Ipavčevi dnevi posvečeni Malgaju

ŠENTJUR – Z otvoritvenim koncertom abonmaja Allegro skupine Ingenium so se začeli letošnji Ipavčevi dnevi. Naslovili so jih Malgaj trka. Do 25. novembra se bo zvrstilo devet različnih prireditev. Osrednja, posvečena 120. obletnici rojstva Franja Malgaja in 100. obletnici začetka prve svetovne vojne, bo 9. novembra.

Rdeča nit letošnjih Ipavčevih dnevov je domoljubje. Posebna delovna skupina pod vodstvom ravnatelja OŠ Franja Malgaja Marjana Gradišnika bo pripravila sklop prireditev v čast tega borca za severno mejo. Otroci iz vseh šol občin Šentjur in Dobje na likovnem, literarnem in filmskem področju ustvarjajo na temo pogum in svoboda. Njihova dela bodo predstavljena na zaključni prireditvi. Zgodovinarji in drugi strokovnjaki bodo širši javnosti približali podobo Malgaja, ob predstavitvi zbornika znanstvenega simpozija pa bo tema pogovora Velika vojna in mali ljudje.

Naslednja prireditev v tem sklopu bo v nedeljo, 26. oktobra, ko bo v Ipavčevem kulturnem centru koncertna izvedba operete Tičnik Benjamina Ipavca. Šentjurska izpostava JSKD pripravlja prireditev v sodelovanju s Hišo kulture Celje.

StO

Za željne podjetništva

RADEČE – Regionalna razvojna agencija Posavje je objavila poziv za vključitev tretje skupine udeležencev v operacijo Podjetje v svet podjetništva. Na razpis se lahko prijavi tudi brezposelne osebe iz občine Radeče.

Ciljna skupina za vključitev so osebe, ki imajo višjo ali visoko izobrazbo, magistrski ali doktorski naziv in so vpisane v evidenco brezposelnih oseb. Kandidati, vključeni v operacijo, bodo štiri mesece razvijali podjetniške ideje s ciljem, da bi se samozaposlili, zaposlili v svojem podjetju ali pri drugem delodajalcu. Za čas usposabljanja bodo udeleženci redno zaposleni v agenciji, ko bodo prejeli nadomestilo v višini minimalne plače in vsa nadomestila, ki pripadajo delavcem v skladu z zakonodajo.

TV

Mlad veter je zapihal

SOLČAVA – Minuli petek so se v Centru Rinka v Solčavi na uvodnem srečanju zbrali mladi, ki željo sodelovati v projektu Mladi veter.

Projekt je namenjen ustvarjanju čim boljših pogojev za nova zelena delovna mesta za mlade na Solčavskem in v celotni Zgornji Savinjski dolini, kot organizatorji oziroma koordinatorji pa sodelujejo Center Rinka, Občina Solčava, Klub zgornejsavinjskih študentov in zavod Zlata leta. Pred uvodnim srečanjem so organizatorji zaradi različnih interesnih področij mlade razdelili v dve skupini. Osnovnošolci osmih in devetih razredov ter dijaki so bili uvrščeni v skupino E-najstniki, študenti in mladi brezposelni pa bodo delovali v skupini Gorniki.

Na uvodnem srečanju so mladim predstavili projekt in jih seznanili z vsebino in s časovnico izvajanja delavnic, ki se bodo začele že konec oktobra, v začetku novembra pa se bodo predstavili tudi mladi podjetniki s svojimi uspešnimi poslovnimi zgodbami.

HŽ



Varčno na vsakem koraku

Začne se že v gospodinjstvih – Prihranite lahko pri vsakodnevnih opravilih

V mesecu varčevanja običajno govorimo o tem, kako je dobro imeti prihranjen kakšen evro, po možnosti varno naložen za čase, ko nam bo šlo za nohte, ali za takrat, ko se bomo upokojili in ta denar potrebovali za preživetje. Mlajši o tem bolj malo razmišljajo, varčevanje je pri njih usmerjeno v kratkotrajnejše cilje, kot so urejanje stanovanjskega problema, nakup opreme ali avta, počitnice ... Toda kako prihraniti kakšen evro za večje in bolj oddaljene cilje, če so že mesečni stroški tolikšni, da ostane bore malo? Kar nekaj izdatkov pa se vendarle da načrtovati in tudi vplivati na to, kako visoki bodo zneski na položnicah.

To velja še posebej za manj pomembne izdatke, kot je na primer telefoniranje, čeprav se naši otroci s tem zagotovo ne bi strinjali. Se pa zagotovo splača preveriti razlike med cenami paketov in morda izbrati ugodnejšega. Tudi pri mnogih drugih družinskih stroških na višino vpliva poraba. Ugašanje luči, zapiranje vode, pranje in sušenje v času nižje električne tarife, nakup varčnejših aparatov, nižje temperature v prostoru v času ogrevanja – vse to se po-

Prihranite lahko tudi takrat, ko plačujete položnice. Provizije pri plačilu v bankah niso več zanemarljive. Mnogi se zato vsak mesec postavijo v vrsto pred občinsko blagajno tam, kjer jo imajo, in plačajo storitve brez provizije. V Celju to velja za plačilo položnic javnih podjetij, nekaterih koncesionarjev in posrednih proračunskih porabnikov.

Cenejši skupinski nakup energije

Da se da s skupinskim nakupom energije prihraniti, je dokazala Zveza potrošnikov Slovenije. Pripravila je licitacijo za izbiro najugodnejšega ponudnika – dobavitelja električne energije in zemeljskega plina v okviru prvega skupinskega nakupa za potrošnike pod sloganom Zamenjaj in prihrani. Na licitaciji so sodelovali tisti ponudniki, ki so izrazili interes za sodelovanje in potrdili, da se strinjajo s pogoji skupinskega nakupa in opredeljenimi lastnostmi ponudb (npr. navzgor omejena cena za 12 mesecev, nobenih sankcij za odstop od pogodbe ali skritih stroškov, pravočasno obvestilo o ceni po poteku 12 mese-



Ob prihajajočih praznikih se bodo mize šibile od raznih dobrot. Koliko jih bo končalo v smeteh? V duhu varčevanja je pomemben tudi preišljen nakup hrane.

zna pri naših mesečnih izdatkih. Pri slednjih lahko naredimo velik premik z menjavo stavbnega pohištva ali z novo fasado ali s prehodom na nov energent. Kratkoročno so to

zagotovo visoki stroški, ki pa se na daljši rok obrestujejo.

Neagresivna vožnja je tudi varčna

Varčujemo lahko tudi v avtu, saj je poraba v veliki

meri povezana tudi z načinom vožnje (hitro pospeševanje in zaviranje praznita denarnico). Pomembno je tudi, da so gume pravilno napolnjene, saj je sicer poraba goriva večja. Enako velja, če imamo ves čas prižgano kli-

matsko napravo. Še najbolj je seveda, če hodimo peš ali se prevažamo s kolesom oziroma vsaj z javnimi prevoznimi sredstvi, če imamo to možnost. Pri nakupu novega vozila je modro preveriti, kakšna je poraba bencina, če

V oktobru so v društvu Ekologi brez meja začeli zbirati recepte in nasvete za zmanjšanje količin zavržene hrane. Najboljše bodo objavili na svoji spletni strani.

že za električnega nimamo denarja. Je pa včasih ekonomska tudi preureditev avta na plinski pogon.

Nakup hrane s premislekom

Nekateri varčujejo tudi pri vsakodnevnih nakupih hrane. Toda očitno ne vsi, saj bi sicer podatki ne govorili o tem, da je v Sloveniji v letu 2011 nastalo skoraj 168 tisoč ton odpadne hrane ali 82 kg na prebivalca. Kar četrtno jo zavržejo gospodinjstva, kar je večinoma posledica nepremišljenega nakupovanja. Če nakupimo večje količine hrane, se ta lahko pokvari, še preden jo uspemo porabiti, sploh če ima krajši rok trajanja. Zato je dobro kupovati z razmislekom in imeti s seboj vselej tudi nakupovalni listič s seznamom nujnih stvari, a tudi trpežno torbo, da se izognemo nepotrebnim izdatkom za okolju škodljive plastične vrečke.

TC, foto: arhiv NT (GrupA)



Vam blizu!

Trudimo se, da bi vam bili bližje. Korak za korakom – z ugodnejšimi pogoji in boljšimi storitvami.

ČE KDAJ, ZAKAJ NE ZDAJ?

Samo do konca oktobra!

Oktober je mesec varčevanja in v Banki Celje smo vam pripravili super ponudbo: **za 18-mesečni depozit vam ponujamo kar 2 % obrestno mero!** Sklenitev depozita je mogoča v vseh enotah Banke Celje in preko NLB Klika. Izkoristite ugodnost za varno in donosno varčevanje!

150 let
banka celje
www.banka-celje.si

BONAFIN
Gotovinska posojila do 1000 eur na osnovi osebnega dohodka in pokojnine.
PE Celje, Ul. XIV. Divizije 14,
03 / 425 70 00.
Bonafin ena d.o.o., Slovenska 27, 1000 Ljubljana.

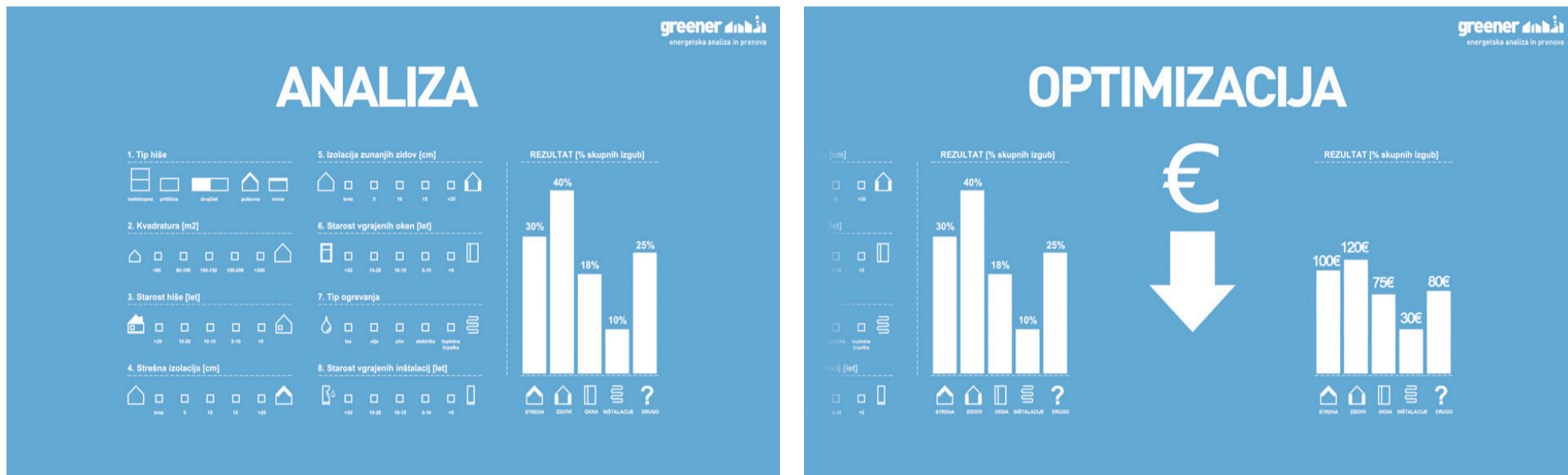

Spletna aplikacija zahteva vnos nekaterih podatkov o stavbi, na osnovi katerih izračuna, kje so možne izboljšave in zmanjšanje izgub.

S spletno aplikacijo do energetske prenove stavbe

Dva projekta s Celjskega med zmagovalnimi poslovnimi idejami učinkovitejše rabe energije

Med večjimi stroški gospodinjstev so zagotovo tisti za ogrevanje. Pri hišah, grajenih pred desetletji, lahko zneski dosežejo več tisočakov. Tudi v starejših blokih so lahko mesečni zneski v času kurilne sezone zelo visoki, zato se marsikje pojavlja problem neogrevanih prostorov in s tem za sosednja stanovanja še višjih stroškov, da ne omenjamo pojava plesni. Zato je spodbudno, da so zadnje čase mnogi bloki zakriti z gradbenimi odri, saj so se lastniki odločili za energetske učinkovitejšo fasado.

Takšna prenova čaka tudi lastnike številnih stanovanjskih hiš, saj evropske usmeritve zahtevajo učinkovitejšo rabo energije in uporabo obnovljivih virov. V Sloveniji naj bi kar 70 odstotkov stanovanjskih hiš potrebovalo energetske prenove, na evropski ravni pa je kar 250 milijonov takšnih zasebnih objektov. Skupina mladih na čelu s Celjanom Maticem Užmahom s svojim projektom cilja prav na te objekte in njihove lastnike. Razvili so namreč aplikacijo, imenovano Greener Project, ki naj bi ljudem pomagala



Matic Užmah: »Mladi podjetniki imamo problem, kako priti do denarja. Toda če imaš idejo in si dovolj vztrajen, lahko prepričaš tudi investitorja. Ne maram jamranja, da se ne da. Nič se ne da čez noč ali v kratkem času, včasih je treba stisniti zobe in morda eno leto potrpeti, da nekoga prepričaš, da vложи denar v tvoj projekt.«

pri odločitvi za energetske učinkovito sanacijo stavbe.

Problem in rešitev

Ljudem želijo pomagati pri ugotavljanju problema v njihovi hiši – morda so za uhajanje toplote kriva stara okna in vrata, morda fasada ali streha. Vse to se da ugotoviti z enostavno brezplačno aplikacijo, ki v treh korakih pokaže, kakšen poseg nekdo potrebuje. Vnesti mora podatke o starosti, debelini izolacije, kvadraturi ... Nato izve, kje so kritične točke, kjer objekt izgublja največ energije, on pa denarja. Pri takšni aplikaciji ni potrebno

neko strokovno znanje, saj bo v svoji končni izvedbi preprosta in hkrati dovolj natančna.

»Na osnovi tega izračuna bomo lahko človeka usmerili, kaj se mu splača renovirati in mu tudi priporočili najboljši izdelek na trgu ter ga tako pripeljal do končnega proizvajalca,« razlaga Užmah. Zaslужek zase pričakuje ekipa šele v tej fazi, ko bi proizvajalcu pripeljali stranke in zaslužili s provizijo. Investitorjev za svoj projekt še niso iskali, so pa nekatere že takoj izločili, to so na primer ponudniki oken, vrat ali fasad, ker bi bili pristranski in bi ponujali



Vam blizu!

Trudimo se, da bi vam bili bližje. Korak za korakom – z ugodnejšimi pogoji in boljšimi storitvami.

EN VELIK KORAK IN VELIKO MAJHNIH

Stanovanjski kredit + Rentno varčevanje

Stanovanjski krediti Banke Celje so zdaj ugodnejši in dosegljivejši — kar za 30 % smo znižali stroške odobritve, izboljšali obrestne mere in olajšali pogoje odobritve kreditov. Do novega stanovanja pa lahko pridete tudi z družinskim kreditom, ki ga za isto stanovanjsko enoto sklene več oseb. Velik korak do sanj!

Da pa boste lažje uresničili še kakšen manjši korak, pa vam predlagamo Rentno varčevanje, kjer lahko že z zelo nizkimi mesečnimi zneski varčevanja prihranite za nakup sanjske opreme ali izpolnitev drugih želja.

Naredite korak, obiščite najbližjo poslovalnico in si izpolnite svoje stanovanjske želje!

150 let
banka celje

www.banka-celje.si

Zadnje čase Greener Project razvijajo s pomočjo Inštituta Jožef Stefan – Centra za energetske učinkovitost, saj so njihovo zamisel izbrali skupaj z devetimi zmagovalnimi poslovnimi idejami v okviru evropsko financiranega projekta Ecofunding. Na razpis so se lahko prijavila podjetja in posamezniki z zamislimi o izboljšanju energetske učinkovitosti in obnovljivih virov energije ter z rešitvami za večjo energetske učinkovitost. Vsem izbranim podjetnikom strokovnjaki inštituta te dni pomagajo pri tehnični in strokovni podpori, na podlagi teh idej pa bodo morali izdelati poslovni načrt, ki ga bodo 9. decembra predstavili potencialnim investitorjem in se z njimi tudi pogovorili o investicijskih možnostih.

le svoje izdelke, sami pa želijo biti čim bolj neodvisni, da jim bodo ljudje zaupali.

Ne le ekološki projekt

Ideja pa po mnenju Užmaha ni zanimiva le zaradi varčevanja z energijo, pač pa bi pomenila tudi premik v industriji. »Zelena ekonomija ni ekološki, pač pa gospodarski projekt,« meni. »Z energetske sanacije stavb, zasebnih in javnih, zaženemo ekonomijo tako na mikro kot tudi na makro ravni. Na tem področju je namreč dela za gradbeništvo za naslednjih 20 let. Energetska sanacija spodbuja investicijski cikel, zasebniki kot država trošimo za obnovo svojih stavb, na drugi strani pa varčujemo, ker varčujemo z energijo.« Za energetske sanacije stavb bi bili lahko zainteresirani tako občani kot banke, ki bi to podprle, ter država, saj bi oživila celotno panogo.

TC, foto: osebni arhiv

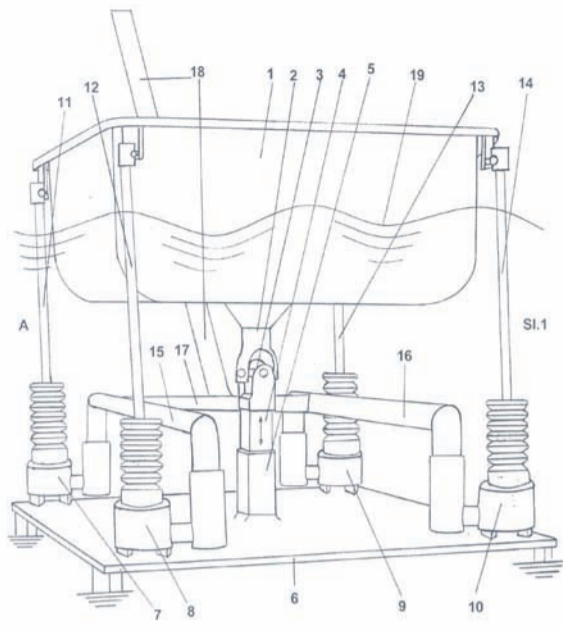

Skica in prototip naprave za izrabo energije morskega valovanja. Celotna naprava naj bi stala v vodi, razen dveh tretjin plavajoče ponve. Ta se giblje v vse štiri smeri in tudi vertikalno, s čimer se prilagaja plimi in oseki. Ponev služi za poganjanje tlačilk, ki vodo po cevovodu potiskajo v akumulacijski bazen na obali. Ko se voda vrača v morje in pri tem teče skozi turbinski sistem, se ustvarja električna energija.



Šoštanjčan Hinko Stakne je svoj izum razvijal kar 25 let, patent zanj pa so mu podelili leta 2010. Verjame, da bi z njim lahko odprli nova delovna mesta in izkoristili poceni energijo, ki jo je dovolj za cel svet.

Morje kot prijazen vir energije

Izum Hinka Stakneteta se je uvrstil med zmagovalne ideje projekta Ecofunding

Med poslovnimi idejami v okviru projekta Ecofunding je strokovna komisija izbrala tudi zamisel šoštanjskega izumitelja in inovatorja Hinka Stakneteta.

Zasnoval je napravo za izrabo energije morskega valovanja, ki preko valov pridobiva električno energijo. »Valovanje morja predstavlja neusahljiv vir energije, ki je prijazen za človeka in naravo, hkrati pa brezplačen,« pravi Stakne. Zadnja leta je že upokojen, s problemi rabe energije pa se ukvarja že dolgo časa. Po osnovni izobrazbi je sicer avtomehaničnik, a mu raziskovalna žlica ni dala miru in je vse življenje ustvarjal nove

stari. Prijavljene ima že štiri patente.

Verjame v svoje izume

Zadnji izum deluje tako, da izrablja energijo morskega valovanja. Nekakšno plavajočo ponev poganjajo štiri tlačilke, ki morsk vodo pretlačijo na obalo v akumulacijski bazen v višini 15 metrov ali več. Ko se voda vrača nazaj v morje, teče skozi turbinski sistem in s tem lahko pridobivamo električno energijo. Tak sistem omogoča stalno vrtenje električnih generatorjev in akumulacijo kinetične energije. Po Staknetovih besedah so mnogi že skušali najti

možnost izkoriščanja valovanja, njegov predlog pa je drugačen zaradi indirektno uporabe morske vode. Sistem se prilagaja plimi in oseki, valovi pa morajo biti visoki vsaj en meter. »Pri nas torej v glavnem ne bi šlo za uporabo tega sistema, pač pa

za proizvodnjo opreme v ta namen,« pravi izumitelj, ki je prepričan, da bi izdelava takšne opreme prinesla veliko delovnih mest. Poleg tega ne bi šlo za zelo zahtevno proizvodnjo, zanj že imamo tehnologijo in znanje, je prepričan.

Za razpis IJS je izvedel iz medijev in računa, da bo ideja zanimala investitorje. Ko jo je namreč predstavil na ministrstvih, ni bilo pravega zanimanja. 9. decembra na predstavitvi morebitnim vlagateljem se lahko vse obrne. TC



ve vzajemnih skladov
za upravljanje

ILIRIKA
Infond
vzajemni skladi

PRIMORSKI SKLADI

zmanje in posredovanje
il za nakup in prodajo
ostnih papirjev za ALTA Invest d.d.*

Atka Prima d.o.o.
v celjskem Tehnopolisu, na Kidričevi 24b
Tel.: 03 490 18 05
www.atka-prima.si

lužba ATKA-PRIMA d.o.o., Kidričeva ulica 24 B, 3000 Celje je v smislu 21. člena Zakona o trgu
ov odvisni borznoposredniški zastopnik družbe ALTA Invest, d.d., Železna cesta 18, Ljubljana.
encija za trg vrednostnih papirjev, Poljanski nasip 6, Ljubljana. Več informacij na
disclaimer.

ece | Elektro Celje Energija

AKCIJA
Topel dom
Samo do
15. 11. 2014!

LESNI PELETI ECE
že od
249,99 € / t

Brezplačna dostava na dom in plačilo na obroke.

Najmanjša količina naročila je 1 paleta (70 vreč po 15 kg, skupne mase 1.050 kg) po ceni 262,49 €. Naročilo posameznega odjemalca je omejeno na 5 palet. Cena vključuje strošek dostave po Sloveniji in 22 % DDV. Možnost plačila na obroke velja za obstoječe in nove kupce električne energije ECE. Akcija Topel dom velja od 16.10.2014 do 15.11.2014 oz. do razprodaje zaloga, za lesne pelete ECE - sestava; pretežno listavci. Cene v tej akcijski ponudbi so nižje za 4 %. Redna cena je od 259,99 €/tono. Splošni pogoji akcijske ponudbe in redni cenik so dostopni na www.ece.si.

100 % LESNA BIOMASA

Elektrika Plin Bio masa

Fotografija je simbolična.
www.ece.si

Varčevanje pri elektriki

Ugašanje luči in naprav ni nepomembno

Pridevnika varčen ne povezuje le z denarjem, ampak tudi z energijo. Z nekaj premisleka in s spremembo navad pri pranju, razsvetljavi in drugih opravilih lahko v svojem gospodinjstvu dosežemo prihranke, ki se bodo poznali tudi pri stanju na našem bančnem računu.

Strokovnjaki poudarjajo, da varčevanje z energijo ne pomeni nazadovanja našega življenjskega standarda, ampak je to dejanje ozaveščenega človeka, ki se zaveda pomena energije in njenega vpliva na okolje. Kot pri vsaki drugi stvari morajo za to spremembo v naših glavah slediti spremembe v nekaterih naših življenjskih navadah.

Če smo še do pred nekaj leti menili, da lahko brez težav menjamo trgovca z živili ali oblačili, medtem ko smo pri izbiri dobavitelja električne energije obsojeni le na enega ponudnika, je danes mišljenje drugačno. **Nikolaj Torkar** iz energetske svetovalne pisarne v Celju pravi, da se menjava zagotovo izplača. Ponudba

Svetovalci energetske pisarne v Celju so zainteresiranim na voljo vsak torek med 16. in 18. uro. Tam boste našli odgovore na vprašanja, povezana z varčevanjem pri energiji, s pravilno izvedbo izolacije, prezračevanja, hlajenja, vgradnje toplotnih črpalk, solarnih sistemov in črpanja subvencij.

na slovenskem tržišču je po njegovih besedah pestra. Pri tem moramo zbrati ponudbe in preveriti, katera je najbolj ugodna glede na vstopne pogoje. Postavka, vredna primerjave, je zagotovo cena kilovatne ure, medtem ko je cena omrežnine določena z zakonom.

Začne se pri razsvetljavi

Za prihranek električne energije lahko sami glede na obstoječe razmere v svojem gospodinjstvu naredimo veliko, v nekaterih primerih pa moramo seči tudi v žep. Začne se že pri razsvetljavi, kjer Torkar svetuje menjavo žarnic z energetske varčnejšimi. Pomembno je, da pravilno izberemo svetila, jih redno čistimo ter preverjamo svetilnost sijalk. Novejši trend so led varčne žarnice, ki so nekoliko dražje, a imajo dolgo življenjsko dobo.

Ni vseeno, kako peremo

Kar veliko, morda celo največ, lahko privarčujemo s pravilno uporabo gospodinjstvenih aparatov. Začne se že pri izbiri velikosti hladilnika glede na naše potrebe, kar pomeni, da hladilnik ni napolnjen. Pomembno je, da vrat hladilnika ne odpiramo po nepotrebnem in da ga ustrezno čistimo, odstranjujemo ledene obloge. Perilo prav tako peremo, kadar se ga nabe-re dovolj, da z njim napolnimo

pralni stroj, da ni napolnjen. Vpliva tudi čas pranja, saj lahko izberemo obdobje nižje tarife. Tudi pri hlajenju lahko varčujemo z energijo, in sicer tako, da klima naprave čistimo, jih vzdržujemo z rednimi servisi in da svoje stanovanje pravilno zračimo. Poleti svež zrak v stanovanje spustimo ponoči, da se prostor ohladi, medtem ko v največji vročini oken ne odpiramo.

Ugašajmo naprave

Torkar še dodaja, da se bo na računu za plačilo električne energije poznalo tudi, če bomo naprave, kot so računalniki, televizorji in druge avdiovizualne naprave izklapljali, namesto da jih pustimo v stanju pripravljenosti.

Prihranili bomo tudi, če bomo stare in potratne gospodinjstvene aparate zamenjali za energetske varčnejše. Ljudje na tehtnico radi postavljamo, koliko nas stane njihov nakup in kolikšen je čas, v katerem se nam bo strošek povrnili. »Če varčna žarnica na dan gori štiri ali pet ur, se naložba v njen nakup hitro povrne. Prav tako se bo nakup kakovostnega energetskega pralnega stroja, na primer takega z oznako A+, hitro povrnili mladi družini, ki bo ta aparat pogosto uporabljala. V dveh ali treh letih se bo povrnili vložek v nakup energetske varčnih aparatov, ki so stalno vključeni - na primer zamrzovalnih skrinj ali hladilnikov.«

TV, foto: arhiv NT (SHERPA)



ZEMELJSKI PLIN SE SPLAČA IN POPLAČA

Prihranki in stroški ob menjavi peči na OLJE

Sistem za ogrevanje na zemeljski plin zahteva do trikrat nižjo začetno investicijo.



INVESTICIJA



Zemeljski plin

3.181 €



Lesna biomasa

4.512 €



Toplotna črpalka (zrak/voda)

9.574 €



ENERGIJSKO POTRATNA HIŠA



Zemeljski plin

20.037 €



Lesna biomasa

13.411 €



Toplotna črpalka (zrak/voda)

14.355 €



PRIHRANEK

Zemeljski plin prinaša najvišje prihranke v življenjski dobi ogrevalnih sistemov.



ENERGIJSKO VARČNA HIŠA



Zemeljski plin

10.472 €



Lesna biomasa

5.272 €



Toplotna črpalka (zrak/voda)

5.956 €

Investicija v sistem za ogrevanje na zemeljski plin se povrne več kot enkrat hitreje.

DOBA VRAČANJA INVESTICIJE

ENERGIJSKO POTRATNA HIŠA

Zemeljski plin 2,07 leta

Lesna biomasa 4,37 leta

Toplotna črpalka (zrak/voda) 5,64 leta

ENERGIJSKO VARČNA HIŠA

Zemeljski plin 3,99 leta

Lesna biomasa 8,57 leta

Toplotna črpalka (zrak/voda) 8,36 leta



ŽIVLJENJSKA DOBA

20 let
Zemeljski plin

20 let
Lesna biomasa

15 let
Toplotna črpalka (zrak/voda)

Zemeljski plin ima dolgo življenjsko dobo in bo vaš dom ogrel vsaj 20 let.

Za več informacij obiščite
www.zemeljski-plin.si

Podatki so povzeti po študiji, ki jo je izdelal
Laboratorij za okoljske tehnologije
v stavbah (LOTZ), Fakulteta za strojništvo,
Univerza v Ljubljani, maj 2014.

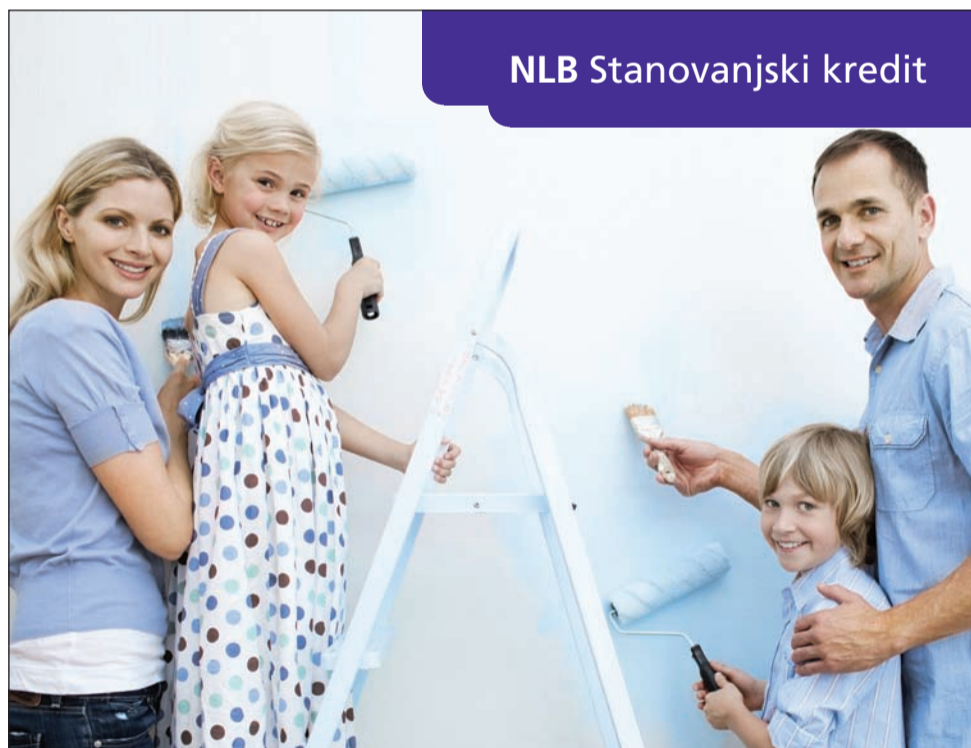

NLB Stanovanjski kredit

Nekatera doživetja so nepozabna

Začnejo se v pravi banki s kreditom za nakup, gradnjo ali obnovo nepremičnine.

Kredit lahko dobite **do 100 % vrednosti investicije** ob ustrezni kreditni sposobnosti in vrsti zavarovanja. Če gradite ali obnavljate, lahko na vaš osebni račun **nakažemo tudi celoten znesek** kredita, zavarovanega z zastavo nepremičnine. Možnosti pri najemu kredita je veliko. Posvetujte se s svetovalci v najbližji NLB Poslovalnici.



www.stanovanjskikredit.si

Kontaktni center: 01 477 20 00

»Zgornja Savinjska dolina ostaja mirna in varna,« po dveh zaporednih bančnih ropih meni občanka Gornjega Grada. Vsi se ne strinjajo z njo.

32-letni Kranjčan, ki so ga pretekli teden ovadili zaradi zadnjega ropa poslovalnice Deželne banke v Gornjem Gradu, je ostal v priporu. Tako je odločil preiskovalni sodnik, ki ga je tudi zaslišal. 32-letnik je v banki ukradel okoli 5 tisoč evrov, nekaj bankovcev pa je med begom tudi izgubil. Da je drugi rop banke povezan s ropom taiste banke 26. septembra, kaže podatek, da je 32-letnik vozil avtomobil,

ki je last 24-letnega Kranjčana, ki je sodeloval pri septembrskem kaznivem dejanju. Tudi v drugem primeru ropa policija izpostavlja predvsem dejstvo, da je šlo za organizirano kaznivo dejanje, ki je bilo vnaprej tudi skrbno načrtovano. Ukradenega denarja iz drugega ropa policisti še niso našli, zato obstaja možnost, da ga je ropar skrnil ali ga izročil morebitnemu sosterilcu.

Potrebujejo Zgornjesavinjčani vaške straže?

Zadnja gornjegrajska bančna ropa kot pika na i – Pobuda zgornjesavinjskih županov notranji ministrici

Je postala Zgornja Savinjska dolina, kjer se je zgodilo več odmevnejših kaznivih dejanj, manj varna? »Naši občani razmišljajo celo v tej smeri, da bi se samoorganizirali v vaške straže,« piše v dopisu sedmih zgornjesavinjskih županov, ki je bil pretekle dni naslovljen na ministrico za notranje zadeve Vesno Györkös Žnidar.

Občani v Zgornji Savinjski dolini pravijo, da je po njihovih opažanjih število kaznivih dejanj v zadnjem času naraslo. Pred kratkim naj bi ponoči kradli pri vulkanizerju pnevmatike, vlomili so v trgovino, predlani je bil ukraden traktor komunalnega podjetja. Kot se govori, naj bi nato direktor prejemal izsiljevalna SMS-sporočila, da so tatovi traktor za določeni znesek pripravljeno vrniti. Še huje je, ker posamezni občani ostajajo brez avtomobilov.

»V začetku poletja so se začele dogajati grozljive stvari, zaradi katerih veliko občanov ne spi, kaj šele varno spi. Dogajati so se začele velike tatvine avtomobilov, prav tako tako se pojavljajo vlomi v trgovine, gostinske lokale in kraja druge zasebne lastnine,« je zapisala občanka v pismu, naslovljenem na kabinet nekdanjega notranjega ministra dr. Gregorja Viranta. Poslala mu ga je pred mesecem in pol (njene podatke hranimo v uredništvu). Še več, občanka je pismu priložila natančen seznam letos poleti ukradenih osebnih av-



Kažipot v središču Gornjega Grada, ki opozarja na poslovalnico Deželne banke Slovenije. V približno pol meseca so jo kar dvakrat obiskali oboroženi roparji. Foto: BJ

tomobilov in imena njihovih lastnikov. Trije lastniki so iz Nazarij, dva z Rečice ob Savinji in po eden iz Luč ter Gornjega Grada. Med avtomobili so kar trije znamke VW Golf.

Poslovalnica premalo na očeh

Nato sta se v komaj polmesečnem razmaku zgodila še dva zaporedna oborožena ropa banke v Gornjem Gradu. Zadnji je bil prejšnji teden. Obakrat so občani storilce opazili in prav po njihovi zaslugi so policisti večino že ulovili. Obakrat so bili vpleteni Kranjčani in

tudi storilca iz Srbije. Zadnji roparji so med begom izgubljali denar, so opazili Gornjegrajčani.

Oboroženi ropi bank v mirni Zgornji Savinjski dolini so senzacija, naključni občani so med pogovori omenjali, da se spominjajo le še bančnega ropa v Lučah. Občani s ceste pripisujejo rop in druge tatvine posledicam hude splošne gospodarske krize. Za bančno poslovalnico v Gornjem Gradu posamezniki menijo, da je premalo na očeh. Po dveh zaporednih ropih se seveda postavlja vprašanje varnosti banke v Gornjem

Gradu. »Varnost poslovalnic zagotavljamo v skladu z obstoječimi standardi varovanja bank v Sloveniji. Opremljene so z ustrezno tehnično in mehansko zaščito,« odgovarja Saša Vidmar iz Deželne banke Slovenije in dodaja, da so podrobnosti varovanja zapupne narave. Takoj po obeh ropih je na kraj kaznivega dejanja prispel varnostni inženir omenjene banke, tako kot je po ropih običajno.

Pištole uperjene v uslužbenke

In zaposlene uslužbenke, ki morajo pred bančnim

okencem zreti v pištolo? Na širšem celjskem območju so celo takšne, iz različnih bank, ki se jim je to zgodilo večkrat. Tudi gornjegrajskima naj bi se že prej, a na drugih lokacijah. »Najtežje je za zaposlene, to mora biti zanje hud šok,« je razmišljala naključna občanka Gornjega Grada, s katero smo se pogovarjali v bližini bančne poslovalnice. Tudi s slovenskimi roparji ni šale, saj je v naši državi že prišlo do oboroženega bančnega ropa s smrtno žrtvijo.

In kako vodstvo bank poskrbi za nesrečne in šokirane uslužbenke? »Za zaposlene v banki, ki doživijo rop, organiziramo ustrezno zdravstveno in psihološko pomoč,« je odgovorila Vidmarjeva iz deželne banke. Omenila je, da takšno pomoč zagotavljajo v skladu z zakonodajo na področju varnosti in zdravja pri delu. In kakšna je ta pomoč? »Sodelujemo s strokovno usposobljenimi pogodbenimi partnerji na področju psihologije dela,« je odgovorila Vidmarjeva.

Nekatere je strah, druge ni

»Vsak dan ostaja v nas strah. Se bodo spet vrnil? Jih bo zanimalo še kaj drugega? Kje bodo jutri?« je zapisala prej omenjena občanka Zgornje Savinjske doline, ki je pred mesecem in pol pisala takratnemu notranjemu ministru Virantu. Tatovi so pred njeno stanovanjsko hišo ukradli kar dva osebna avtomobila. S svojim

pismom ministru je seznanila tudi sedem zgornjesavinjskih županov in policiste v Mozirju ter Celju. Občanka meni, da so kazniva dejanja v zadnjem obdobju posledica državnih varčevalnih ukrepov, zaradi katerih domača policijska postaja v nočnih urah ne deluje več.

Njeno pismo ni ostalo brez odmeva. Na zadnjem rednem skupnem sestanku zgornjesavinjskih županov so obravnavali varnostno problematiko v dolini. »Župani ugotovljamo, da je povečano število teh kriminalnih dejanj lahko tudi posledica varčevanja ministra ministrstva na nepravem koncu, kar je privedlo do ukinitve nočnega dežurstva policijske postaje v Mozirju,« so zapisali v pobudi novi ministrici za notranje zadeve, za ponovno delovanje mozirske policijske postaje v nočnem času. Pobudo so ministrici poslali v preteklih dneh.

In kaj menijo občani z ulice, s katerimi smo se pogovarjali po drugem oboroženem bančnem ropu v Gornjem Gradu? Vsi seveda niso prepričani, da je Zgornja Savinjska dolina najbolj varna, menja so različna. Kljub vsemu naštetemu je večina povedala, da se v dolini počuti razmeroma varno. V dolini, kjer hiš nekoč ni bilo treba zaklepiti. »Živim na domačiji, ki je zelo odmaknjena, vendar imamo vseeno vse zaklenjeno,« je povedala občanka, ki opaža, da jih kljub odmaknjenosti najdejo vsi mogoči prišleki.

BRANE JERANKO

Ne straže, ampak samozaščitno ravnanje

Zadnja dva ropa iste poslovalnice Deželne banke v Gornjem Gradu ne pomenita, da je varnost občanov v Zgornji Savinjski dolini okrnjena ali slabša, trdi komandir Policijske postaje Mozirje Vili Bezjak. Še več, kot navaja, statistika kaže, da je Zgornja Savinjska dolina celo med bolj varnimi v celjski regiji.

Toda, ali je samo statistika tista, po kateri je moč predvidevati, ali se občani počutijo varne ali ne? »Res

Na območju Zgornje Savinjske doline je na terenu ves čas prisotna ena policijska patrulja, v dneh vikenda ali v času prireditev dve. V vsakem trenutku pa so, če je za to potreba na terenu, na voljo tudi patrulje ostalih policijskih postaj na Celjskem.

je, da je eno statistika, drugo pa občutek ljudi, občanov. Zagotovo se predvsem tisti, ki so bili v kakšnih

kaznivih dejanjih oškodovani, počutijo manj varne. Kar je razumljivo. V takšnih situacijah zato poudarjamo

delovanje z roko v roki, torej skupaj,« dodaja Bezjak. S tem misli predvsem obveščanje policije, v kolikor bi ljudje v svoji okolici opazili sumljive osebe ali kakšno kršitev in kaznivo dejanje. To omenja zato, ker so kriminalisti ravno na podlagi klicev ljudi storilce obeh ropov v Gornjem Gradu prijeli še isti dan. »Nerealno je pričakovati, da bi pa lahko policija preprečila popolnoma vsa kazniva dejanja. V preventivo smo vključeni vsi, policisti in vsi člani lo-

kalne skupnosti,« nadaljuje Bezjak.

Dva policista več na terenu

Potrdi sicer, da so na mozirski policijski postaji ukinili nočna dežurstva, kar pomeni, da so klice preusmerili na celjski OKC. In v tem vidi pozitivno stvar, nikakor pa ne nekaj, kar bi vplivalo na zmanjšanje varnosti v Zgornji Savinjski dolini. »S to ukinitvijo smo zagotovili dva policista, ki bi bila drugače v pisarni,

na terenu,« pojasnjuje. Vprašali smo ga tudi za komentar izjav občanov, da se nameravajo organizirati celo v vaške straže, da bi preprečili kazniva dejanja ali kršitve, ki se dogajajo v njihovi okolici. »Takšne oblike podpiramo, a le, če gre za to, da vse podatke ali svoja opažanja občani posredujejo policistom, ki lahko takoj odreagirajo na terenu. Gre za samozaščitno ravnanje,« še omenja komandir.

SIMONA ŠOLINIČ

Šestič nasmejani do ušes

Po zmagi celjskih nogometašev v Ljudskem vrtu

V prejšnji številki Novega tednika smo skupaj s Sebastjanom Gobcem obujali spomine na le pet prvenstvenih zmag NK Celje v Mariboru. V soboto je sledila česta. Malo po tem ko so celjski rokometiški ostali praznih rok v svoji dvorani, so celjski nogometaši zapuščali Maribor s polnim izplenom. Če sta rokometiški zmagi ukradla beloruska sodnika, pa jo je celjskim nogometašem omogočil sodnik Skomina, toda zaradi objektivnega sojenja, ki pa je razbesnelo občinstvo. Ogorčenje je zastavil še Zlatko Zahovič. Ni sicer jasno, zakaj se je namesto katerega od trenerjev pojavil na novinarski konferenci. Vsekakor je bil pričakovani dokončni linč sodnika. »Zaho« je vse skupaj postavil na glavo. Imel je sicer prav.

Skomina pač ni bil kriv. Drži sicer, da je tekmo odločil drugi rumeni karton Mitji Vilerju, ki se je po dvoboju z Mislavom Oršičem zvalil na tla, obenem pa prijel žogo. Eden najboljših evropskih sodnikov pač ni okleval in od 37. minute so Mariborčani pri izidu 1:1 imeli igralca manj. V finišu je bil izključen še trener Ante Šimundža. Zakaj je protestiral po namernem igranju Luke Zahoviča z roko v celjskem kazenskem prostoru, nam ni



Sunny Omoregie se sicer ni vpisal med strelce, a je namučil branilce državnega prvaka.

jasno. Skomina je imel toliko dela ob mariborski klopi, da je pozabil pokazati rumeni karton Zahoviču.

Okrepitev

Kako odlične igralce ima vijoličasto moštvo, vnovič priča dejstvo, da so narekovali ritem ob igralcu manj (kot v 5. krogu v Areni Petrol). V celjskem moštvu sta

bila – izjemno zanimivo – najšibkejša člana Benjamin Verbič in Valon Ahmedi. Razlog? Benija muči poškodba, drugega mojstra z žogo, Valona, pa bojda zvišenost. V kolikšni meri je pri Ahmediju prisoten moteč dejavnik, bo pokazala že sobotna tekma proti Kalcerju, ki »ga je treba« premagati. Celjske nogometaše je pred Arenu

Oba »celjska« gola je dosegel mariborski branilec Rajčević. Sunny Omoregie je imel nekaj zelo zrelih priložnosti. Handanoviča je tudi že premagal, a je žogo pred golovo črto izbil Rajčević. Za 1:2 je Sunny po Oršičevi podaji z glavo udaril žogo, ta pa se je odbila od branilčevega kolena.

Petrol pričakalo reševalno vozilo z utripajočimi lučmi. Njihov predsednik Stevan Đorđević je bil dežuren. Stopil je v avtobus in v beli opremi čestital svojim fantom: »Zelo sem ponosen na vas. Gremo naprej.« Kasneje nam je zaupal: »Pozimi bomo skušali pripeljati še vsaj dva igralca ...« Kaj pa odhodi? »Nekaj bo neizbežnih. Bomo videli.«

Všečni in privlačni

Celjani so na lestvici ostali na petem mestu, toda z zmago v Mariboru so znižali zaostanek za tekmece. Včeraj so v okrnjeni postavi odigrali prvo tekmo četrtfinala slovenskega pokala na Ptuj proti Zavrču, ko so se Mariborčani vračali iz Londona s tekme lige prvakov. O razmerju moči priča tudi sobotna zgodba. Celjsko strokovno vodstvo je pripo-

Lestvica 1. SNL

DOMŽALE	14	10	2	2	18	6	32
OLIMPIJA	13	7	5	1	25	8	26
MARIBOR	13	8	2	3	21	14	26
ZAVRČ	14	8	2	4	16	13	26
CELJE	14	6	6	2	19	8	24
LUKA KOPER	14	6	1	7	16	20	19
RUDAR	14	4	3	7	13	16	15
GORICA	14	3	3	8	13	16	12
KRKA	14	2	2	10	11	27	8
KALCER	14	1	2	11	8	32	5

tovalo v novih oblekah in organizatorji so jih zamenjali za sodnike ... V Ljudskem vrtu je prvič gostoval trener Simon Rožman. In zmagal. »Hvala za čestitke. Res je prva, upam, da ne zadnja. V spektakularni tekmi v odličnem vzdušju smo želeli biti všečni, privlačni, kar nam je uspelo. Zaigrali smo odprto, brez taktiziranja.« Za mnoge igralce Celja je bila to prva zmaga v Ljudskem vrtu v njihovih karierah, tudi za napadalca Dejana Đermanoviča: »Očitno sem moral priti iz Ljubljane v Celje, da mi je to uspelo.«

DEAN ŠUSTER
Foto: Grupa



Celjski nogometaši so razočarali proti Kopru, nato pa so silno zadovoljni in srečni zapuščali Ljudski vrt.

NA KRATKO

Poldrugi tisočak mesečno

Celje: Celjski košarkarji so v soboto s porazom štartali v 2. slovenski ligi, pred tem pa so dobili novega pokrovitelja. To je podjetje Elektro Celje Energija, ki je podpisalo enoletno pogodbo. Direktor ECE Mitja Terče je dejal, da bodo klubu donirali med tisoč in dva tisoč evrov mesečno.

Prvi poraz

Celje: Celjski judoisti so v 3. krogu 1. slovenske lige doživeli prvi poraz. V dvorani na Lopati je bil boljši Bežigrad s 4:3. Mladi Celjani pa so z istim rezultatom premagali Acron iz Slovenj Gradca in so zdaj drugi na lestvici za Olimpijo. Proti Koroščem so posamične zmage za Sankaku prispevali David Štarkel, Rok Plešnik, Tim Toplak in Mihael Žgank, proti Ljubljancem pa Štarkel, Gašper Jerman in Andraž Špiler.

Tretji na Balkanu

Ohrid: Sebastian Kantužer, trener pri Društvu za karate Celje in član Karate kluba Nestor iz Griž je na balkanskem članskem prvenstvu osvojil bronasto medaljo v borbah. Po porazu s Hrkačem (BiH) je v repasažu ugnal Srba Martinovića in Spaskovskega. (DŠ)

Tajfun skozi Rogaško Slatino



Igor Tratnik je imel najboljši učinek med »zlatorogi«. Proti Portorožu je zbral 18 točk in ujel deset odbitih žog.

Košarkarji so v 1. slovenski ligi odigrali tekme drugega kroga. Neporaženi ostajata moštvi Zlatoroga in Tajfun. Šentjurčani so do druge zmage prišli po dramatični končnici v Rogaški Slatini. Gostitelje so s 95:88 premagali po podaljškju. Laščani so bili pred svojimi gledalci s 77:68 boljši od Portoroža.

Tako kot proti Hopsom so tudi na drugi domači tekmi zadržali obe točki v Treh lilijah. A zanju so se morali zelo potruditi, saj je bil tekmeč z obale trdoživ in vztrajen. Šele v zadnji četrtini so domačini prišli do občutnejše razlike, ki jim je prinesla zmago.

Laščani dvignili samozavest

»Nočem podcenjevati košarkarskega kluba Portorož, saj je tam moj najboljši prijatelj v Sloveniji, trener Konstantin Subotić. Ima odlično ekipo. Toda moji igralci so danes igrali, kot da so na treningu. Pa še na treningih ne igrajo tako slabo. To ni bila ekipa, ki sem jo treniral

ta teden. Pripravljali smo se namreč povsem drugače. A šteje zmaga,« je dejal trener Zlatoroga Predrag Milović. Saša Zagorac, Igor Tratnik in Bojan Jovanović so bili vodilni domači strelci, ki so zbrali 19, 18 in 14 točk. Kljub dveh zmagama imajo Laščani v svoji igri še veliko rezerv.

Slatinčani dopustili preobrat

Košarkarji Rogaške so odigrali prvo letošnjo tekmo, saj so bili v prvem krogu proti. V lokalnem derbiju proti Šentjurčanom so bili blizu uspeha, toda gostje so dve sekundi pred koncem zadeli za podaljšek, v njem pa nadigrali tekmece. Dodatnih pet minut je izsilil Ceola Clark. V podaljškju je izgledalo, kot da igra le Tajfun, ki je zato zaslužno slavil. »Kot sem dejal že pred tekmo, nas je v Rogaški Slatini čakala prava košarkarska poslastica. Verjamem, da so gledalci prišli na svoj račun. Vsa čast mojim fantom, ki so v pravem trenutku pokazali pravi karakter. Menim, da smo zmagali zaslužno,«

je bil pričakovano zelo zadovoljen trener Tajfuna Dejan Mihevc.

Zapri se bodo

Razloge za poraz Rogaške je naštel trener Damjan Novakovič: »Po podaljškju smo izgubili za nas uvodno tekmo državnega prvenstva. Za to je več vzrokov. Nismo igrali dobro v obrambi, obenem pa smo slabo skakali. Tudi igralci s klopi niso prispevali veliko. Kljub temu smo imeli vse v svojih rokah. V zadnjih minutah smo vodili s šestimi točkami in imeli žogo. Tajfunu smo nato dovolili, da je s skokom v napadu rezultat poravnal. Nam ne preostane ničesar drugega, kot da se zapremo v dvorani in delamo naprej.« Sandi Čebular je za Rogaško dosegel 28 točk, Ceola Clark pa za goste 29. Rogaška je sinoči v Šentjurju odigrala zaostalo tekmo prvega kroga. Tajfun bo jutri pričakal ekipo Heliosa, Zlatorog bo gostoval v Šentjurju, Hopsi pa v Portorožu.

MITJA KNEZ
Foto: SHERPA



Med »krvoločniki« (z leve) Terzićem, Iličem in Schuchom je bil neboljen Tilen Kodrin.

Prej izraziti nezadovoljstvo

Celje, Veszprem in Belorusa – Znova čestitke po porazu

Trener Celja Pivovarne Laško Branko Tamše nam je pred tekmo z madžarskim prvakom dejal: »Verjamem, da bodo naši fantje dali vse od sebe. Če bodo imeli »svoj dan« in če jih bo spremljala še sreča, potem bo možno prav vse.« Niso imeli prav svojega dneva, tudi sreča jih ni spremljala, še sodnika sta se zarotila proti njim.

Ob vsem naštetem pa so bili srčni mladeniči blizu izenačenju in osvojitvi vsaj točke. V zelo dobro obiskanem Zlatorogu so klonili šele v končnici. In sledila je klasika – madžarska veselica pred dvorano, rajanje rumenih in rdečih dresov.

Podarjene žoge

Rokometiški Celja Pivovarne Laško so v četrtem krogu skupine C lige prvakov doživeli tretji poraz (21:24). Zaostajali so že za šest golov. V končnici tekme so se gostom približali na zgolj zadetek, nato pa popustili. Najbolj učinkovit je bil Miha Zarabec s petimi goli. Mnogi so ga že kovali med zvezde, proti rdečemu obrambnemu zidu pa je bil celo preveč sproščen. Organizator celjske igre ima neomajno trenerjevo zaupanje, kar je lahko za njegov razvoj pozitivno, obenem pa obstaja možnost, da se zgodba kaj hitro zapelje v neželjeno smer. Njegove izgubljene žoge so vplivale na visok zaostanek v prvem delu. Bil bi še višji, če tedaj ne bi nekaj »zicerjev« zaustavil Matevž Skok.

Protesti?

Celjski vratar je odkrito govoril o nezadovoljstvu s sojenjem Belorusov Guska in Repkina: »Naredili smo sicer preveč tehničnih napak, toda zelo hudo mi je gledati soigralce, ki so 60 minut dirjali sem in tja, vmes pa se jim je godila krivica.« Še bolj neposredno je to storil Luka

Žvižej, tudi na igrišču, a šele v zadnji minuti. Prej silnega protesta ni bilo, tudi s tribune, posebej ne s severne. Istočasno se je »tresel« Ljudski vrt, neupravičeno ogorčen nad sodnikom Skomino. V Zlatorogu pa sta Belorusa ob precej anemičnem občinstvu lahko peljala nemoteno svojo zgodbo do konca. Še najmanj je bil sporen razveljavljeni gol Ivića, marsikdo bi se odločil enako. Huje je bilo gledati ostra (tudi groba) posredovanja gostov, številna vlečenja dresov. Imeli so eno izključitev manj od domačinov ... Milosti ne bo tudi v četrtek, 13. novembra pri Rhein Neckarju, ki ima na tretjem mestu 4 točke, Montpellier pa tri, saj je eno doma odščipnil Vardarju. Celje ostaja pri dveh točkah. Na dnu so Čehovski medvedki brez točk, na vrhu pa Veszprem z osmimi in Vardar s sedmimi.

Ostati skupaj

Da je zelo nejevoljen, tudi tokrat na obrazu ni skrival trener Celja Pivovarne Laško Branko Tamše, a v izjavi je bil zmeren: »Za enourno bitko moram pohvaliti svoje igralce. Vrnili so se v igro po zaostanku za šest golov. Malokdo je verjel v to. V ključnih trenutkih so pač storili nekaj napak. Morali bi se jim izogniti, če bi želeli vzeti skalp klubu, ki odkrito cilja na evropski vrh.« Čeprav so se intenzivno pripravljali na madžarsko igro dva na dva, so imeli ogromno težav. Po drugi strani pa so izpolnili načrt in prejeli manj kot 25 golov. »Žal pa naš napad ni bil na dovolj visoki ravni. Veszpremovi igralci brčkone niso pričakovali, da bodo morali do zadnjih sekund trepetati za točki. Žal smo ostali praznih rok. Moja ogromna želja je, da bi naša ekipa ostala skupaj nekaj let. Potem bomo odščipnili kakšno točko tudi velikanom,«

je zaključil Tamše. Posledično bi bilo tudi sojenje drugačno. Vsaj pravično.

Kariera pred domom

Eden redkih Celjanov, ki se je veselil, je bil Gašper Marguč. Priznal je, da ni bilo enostavno priteči na parket »svoje dvorane« v drugem dresu: »Na predstavitvi ekip sem morebiti deloval mirno, toda verjemite, v meni je gorelo. Težko je bilo igrati. Celjska ekipa hitro teče in zato nam je povzročala težave. Menim,

Slovenska rokometna reprezentanca bo konec tega meseca in v začetku naslednjega odigrala prvi tekmi v kvalifikacijah za nastop na evropskem prvenstvu, najprej v Kopru proti Slovaški, potem pa še v Latviji. Selektor Boris Denič je na seznam uvrstil 21 igralcev. Dva sta iz Celja Pivovarne Laško, levo krilo Luka Žvižej in desni zunanji napadalec David Miklavčič, eden pa iz velenjskega Gorenja, vratar Klemen Ferlin. Na spisku so še štirje rokometiški, ki so športno pot začeli v Celju, sedaj pa igrajo v tujini: Dragan Gajić, Gašper Marguč, Simon Razgor in Miha Žvižej. Po daljšem času je na spisku tudi bivši član velenjskega Gorenja, nepredvidljivi Klemen Ceh-te. Očitno še deluje naveza dveh bivših trenerjev Celja, selektorja Borisa Deniča in trenerja francoskega Aixa Zvonimirja Serdarušića, kjer igra Ceh-te, ki naj bi nadomestil odsotnost poškodovanih Bilbije in Mačkovška. Denič obenem še ne zaupa dirigentoma celjske in velenjske igre, Mihi Zarabcu in Stašu Skubetu.

da se lahko prebije do četrtega mesta. Cilj Veszprema pa je zgolj vrh v skupini.« Čeprav so dandanes na razpolago vsi posnetki tekem, je »Gaši« vseeno pomagal pri pripravi na tekmo: »Trenerju sem dodal nekaj stavkov. Šlo je za drobcene značilnosti nekaterih celjskih igralcev. Ob Blatnem jezeru imam precej domotožja, toda ker sem se odločil za stopničko višje v rokometu, pač moram potrpeti.«

DEAN ŠUSTER
Foto: SHERPA

Še sedmič bodo rokometiški velenjskega Gorenja odpotovali na tekmo evropskega pokala v Rusijo. Žreb 3. kroga pokala EHF jim je namenil klub iz Perma. Prvi obračun bodo Velenjčani odigrali 22. novembra v mestu ob vznožju Urala, drugega pa teden dni kasneje v Rdeči dvorani. Permski medvedki so v 2. krogu izločili češki Talent iz Plzna, na kar opozarja trener Ivan Vajdl. Gorenje je dobilo enega izmed najbolj odročnih tekmecev in potovanje proti evropsko-azijski meji bo logistično precej zahtevno. Tega se zaveda direktor kluba Tomaž Juršič, ki pa je optimističen glede razpleta. Zmagovalec dvoboja bo potoval v skupinski del tekmovanja. Velenjski klub se je ta teden na celjskem sodišču soočil s tožbo menedžerja Saše Bratića, ki v imenu provizij pri prestopih igralcev terjaja 236 tisoč evrov.

NA KRATKO

Odstop Polutnika

Celje: Celjske košarkarice bodo po dveh visokih zmagah v domačem prvenstvu drevi začele tekmovanje v Jadranski ligi, doma proti Grosupelčankam. Nova kapetanka ŽKK Athlete je daleč najbolj izkušena Maja Erkič, cilji pa prvi mesti v državnem prvenstvu in slovenskem pokalu ter uvrstitev na zaključni turnir mednarodne regionalne lige. Zaradi nesoglasij je odstopil dolgoletni direktor kluba Matej Polutnik.

Za las

Celje: Le 30 sekund je manjkalo, pa bi bil za celjskimi ho-kejisti sanjski vikend. V soboto so namreč dosegli prvo zmago v novi sezoni INL lige, ko so v slovenskem obračunu s 4:1 (Mercina, Knez, Kuzman, Grahut) ugnali Kranjčane. Nato pa so gostili še Zell am See. Dvakrat so izenačili po golih Žana Jezovška in Aljaža Ogrizka, nakar jih je v vodstvo s 3:2 popeljal Tomo Hafner. Pol minute pred koncem je z velike razdalje izenačil 40-letni Slovak Igor Rataj. V podaljšku golov ni bilo, pri kazenskih strelah so bili spretnejši gostje. Za Celje je zadel le Tim Ograjenšek. (DŠ)

Panorama

NOGOMET

1. SL, 14. krog: Rudar - Olimpija 0:0, Maribor - Celje 1:2 (1:1); Zahovič (30); Rajčević (6, 65 - ag), Krka - Domžale 0:1 (0:0), Koper - Zavrč 2:1 (1:0), Radomlje - Gorica 0:3 (0:1). 13. krog: Celje - Luka Koper 1:1 (1:0); Miškič (44); Pučko (53), Domžale - Rudar Velenje 1:1 (1:1), Zavrč - Krka 2:0, Olimpija - Kalcer 4:0, Gorica - Maribor 0:2.

2. SL, 11. krog: Dravinja - Triglav 0:0, Krško - Šmartno 4:2 (1:1); Fasvald (10), Bezovnik (82). Vrstni red: Krško 26, Tolmin 22, Aluminij, Triglav 20, Dob 16, Veržej, Ankanan 14, Šenčur 10, Dravinja 9, Šmartno 5.

3. SL - sever, 9. krog: Šentjur - Mons Claudius 1:0 (0:0), Šampion - Radlje 4:0 (0:0), Korotan - Šmarje 2:1 (1:1). Vrstni red: Maribor B 21, Drava 17, Dravograd 14, Podvinci 13, Fužinar, Šampion, Korotan 12, Šmarje 11, Radlje, Mons Claudius 10, Malečnik, Lenart, Šentjur 9, Bistrice 0.

MČL MNZ Celje, 8. krog: Šoštanj - Brežice 1:3 (1:1), Rogaška - Vransko 7:0 (4:0), Vojnik - Kozje 3:1 (2:1), Kovinar - Žalec 1:1 (1:0), Zreče - Mozirje 4:0 (2:0). Vrstni red: Zreče 19, Brežice 18, Kovinar 15, Žalec 13, Šoštanj 12, Mozirje 10, Rogaška 9, Kozje 6, Vojnik 3, Vransko 0.

MALI NOGOMET

1. SL, 4. krog: Litija - Dobovec Pivovarna Kozel 2:4 (1:2); Kroflič (11, 33), Marot (16), Lojen (37). Vrstni red: Dobovec 12, Oplast, Litija 7, Extrem, Sevnica, Maribor 6, Puntar 4, Benedikt 3, Velike Lašče 2, Bronx 1.

ROKOMET

Liga prvakov, 3. krog: Celje Pivovarna Laško - Veszprem 21:24 (9:14); Zarabec 5, Ivić, Razgor 3, Blagotinšek, Žvižej 2, Janc, Poteko, Kodrin 1; Ilič 7, Nilsson 5. Vrstni red: Veszprem 8, Vardar 7, Rhein Neckar 4, Montpellier 3, Celje 2, Čehovski Medvedki 0.

1. SL (Ž), 4. krog: Zelene doline Žalec - Velenje 28:23 (12:10), Celje Celjske mesnine - Naklo 35:27 (15:10). Vrstni red: Krim Mercator 10, Piran 7, Zagorje, Koper 6, Žalec 5, Maribor 4, Krka, Celje 3, Naklo, Velenje, Ajdovščina 2, Ljubljana 0.

KOŠARKA

1. SL, 2. krog: Rogaška - Tajfun 88:95; Čebular 28, Ferme 16, Mijović 14; Clark 29, Lelič 23, Zimić 10, Zlatorog - Portorož 77:68; Zagorac 19, Tratnik 18, Jovanovič 14; Petrovič 18, Elektra - Maribor 50:93; Malus 12, Lekič 10, Brčina 7; Pelko 15. Vrstni red: Grosbasket, Zlatorog, Tajfun, Helios 4, Maribor, Krka, Elektra 3, Portorož 2, Šenčur, Rogaška, Hopsi 1.

1. SL (Ž), 2. krog: Grosbasket - Athlete Celje 60:92; Lankster 25; Gajić 22, Abra-

movič, Prezelj 13. Vrstni red: Athlete, Triglav 4, Grosbasket, Konjice 3, Domžale, Maribor 2.

ODBOJKA

1. SL, 7. krog: Šoštanj Topolšica - GO Volley 3:2. Vrstni red: ACH Volley 21, Calcit 18, Salonit 14, Panvita 13, Triglav, Fužinar, Šoštanj Topolšica 9, Krka 6, GO Volley 4, Maribor 2.

1. SL (Ž), 5. krog: Braslovče - Slovenj Gradec 3:1, Koper - Aliansa Šempeter 3:0. Vrstni red: Koper 15, GO Volley 10, Vital 9, Braslovče 8, Puconci 7, Slovenj Gradec 5, Formis 4, Aliansa 2. (MiK)

Športni koledar

Četrtek, 23. 10.

KOŠARKA

Jadranska liga, 1. krog: Athlete Celje - Grosbasket (19).

Petek, 24. 10.

KOŠARKA

1. SL, 3. krog, Šentjur: Tajfun - Helios (19).

Sobota, 25. 10.

NOGOMET

1. SL, 15. krog: Celje - Kalcer (16).

MČL MNZ Celje, 9. krog: Mozirje - Šoštanj, Žalec - Zreče, Kozje - Kovinar, Vransko - Vojnik, Brežice - Rogaška (15).

3. SL - sever, 10. krog: Šmarje - Maribor B, Fužinar - Šampion, Mons Claudius - Bistrice, Lenart - Šentjur (15).

ROKOMET

1. SL, krog, Velenje: Gorenje - Sviš, Izola - Celje Pivovarna Lško (19).

1. SL (Ž), 5. krog: Zagorje - Celje Celjske mesnine, Koper - Zelene doline Žalec (19), Velenje - Piran (16).

KOŠARKA

1. SL, 3. krog: Šenčur - Zlatorog (19), Portorož - Hopsi, Maribor - Rogaška (20).

ODBOJKA

1. SL, 8. krog: ACH Volley - Šoštanj Topolšica (18.30).

1. SL (Ž), 6. krog, Šempeter: Aliansa - Braslovče (17.30).

Nedelja, 26. 10.

NOGOMET

1. SL, 15. krog, Novo mesto: Krka - Rudar (14).

2. SL, 12. krog: Šmartno - Dravinja (14).

Sreda, 29. 10.

NOGOMET

Pokal NZS, povratna tekma četrtfinala: Celje - Zavrč (17).

KOŠARKA

1. SL, 4. krog, Polzela: Hopsi - Grosbasket, Rogaška - Krka, Laško: Zlatorog - Tajfun (19).

Ni smrt tisto, kar nas loči,
in življenje ni, kar družijo nas.
So vezi močnejše. Brez pomena
zanje so razdalje, kraj in čas.
(M. Kačič)

V 96. letu je pot sklenila naša draga mama

FANIKA VITEZ

rojena Videnič

Pogrešali jo bomo.
Od nje smo se poslovili v krogu družine na mestnem
pokopališču v Celju.

Njena: Brane in Dado z družinama



ZAHVALA

17. oktobra 2014 smo se
poslovili od drage sestre

SLAVICE TOVORNIK

(19. 5. 1934 – 13. 10. 2014)

Iskrena hvala vsem sorodnikom, prijateljem, sose-
dom in znancem za izražena sožalja ter darovano
cvetje in sveče. Posebna zahvala spoštovanemu go-
spodu župniku mag. Srečku Hrenu za vsebinsko bo-
gat opravljen cerkveni obred in sveto mašo.
Lepa hvala pevcem na grobu in za zaigrano žalostin-
ko ter DU Štore.
Prisrčna hvala tudi vsem, ki ste jo spremljali na za-
dnji poti.

Žalujoča sestra Nežika

3037



Kako je prazen dom, dvorišče,
naše oko zaman te išče.
Ni več tvojega smehljaja,
le trud in delo tvojih rok ostaja.

ZAHVALA

Ob boleči izgubi naše drage
mamice, babice, prababice,
sestre in tete

IVANKE LIPOVŠEK

iz Spodnje Rečice 40, Laško

se iskreno zahvaljujemo vsem sorodnikom, sosedom
in znancem za izrečeno sožalje, besede tolažbe, po-
darjene sveče, denarno pomoč in darovane svete
maše. Zahvala gospodu župniku za lepo opravljen
obred, gospodu Matjažu Piklu za izrečene besede
slovesa, pevcem, izvajalcu Tišine ter vsem tistim,
ki so našo mamico pospremili na njeni zadnji poti.

Žalujoči vsi njeni, ki jo bodo zelo pogrešali.

L 150

MOTORNA VOZILA

PRODAM

AVTO Suzuki Jimny, pogon 4*4, letnik
2000, prodam, možna menjava. Te-
lefon 031 884-937. 3001

STROJI

PRODAM

PANT žago za razrez hlodovine, starejšo,
horizontalno, možne razne menjave,
prodam. Telefon 070 738-979. 2962

STROJ za brušenje in struženje kovine,
za osebno rabo, prodam za 300 EUR.
Telefon 031 554-164. 3004

SEJALNICO za žita, trave ter vsa drobna
semena, lepo ohranjena, prodam.
Telefon 031 717-493. 3018

KUPIM

KMETIJSKI stroj, traktor, cisterno, trosilec,
motokultivator in drugo, tudi v okvari,
kupim. Telefon 041 407-130. 2702

TRAKTOR Zetor, Imt, Ursus, Deutz, Uni-
verzal, Štore, Tomo Vinkovič, Fiat,
letnik traktorja ni pomemben, kupim.
Telefon 041 678-130. p

POSEST

PRODAM

VIKEND na relaciji Celje-Laško, Debro 57,
prodam. Telefon (03) 5488-081, 041
514-722. 2967

ŠENTJUGERT. Prodava stanovanjsko hišo
na naslovu Šentjurgert 23, 83,40 m²
neto tlorisne površine, z odprtim bal-
konom, kurilnico in garažo, zidnico
s kletjo 16,60 m² neto tlorisne površi-
ne, 973 m² pozidanega in 19.296 m²
kmetijskega ter gozdnega zemljišča. V
hiši obnovljeno ogrevanje na bioma-
so. Priključki: elektrika, voda, telefon,
internet. Prodajna cena 77.000 EUR.
Telefon 041 708-198. n

CELJE, Teharje, Slance. Prodamo starejšo
stanovanjsko hišo Slance 12, približno
1.300 m² delno stavbnega in delno
kmetijskega zemljišča, za 67.000 EUR.
Telefon 041 708-198. n

CELJE, Šmartno v Rožni dolini. Prodajam
deloma stavbna, deloma kmetijska ze-
mljišča v k. o. Šmartno, skupaj 6.324
m², v bližini stavbne parcele voda in
elektrika, skupaj za 5.500 EUR. Tele-
fon 041 708-198. n

STANOVANJE

PRODAM

VISOKO pritlično stanovanje, 49,7 m²,
opremljeno, bližina trgovine, pošte,
50 m, zelo mirna lokacija, prodam.
Telefon 041 329-366. 2992

ŠENTJUR. Prodajam ali oddam dvosobno,
delno opremljeno stanovanje z bal-
konom, v Ulici Dušana Kvedra 40, v
II. nadstropju večstanovanjske hiše,
50,45 m², zgrajeno 1971, prenovlje-
na okna 2009, stanovanje adaptirano
2012, elektrika, voda, telefon, central-
no ogrevanje, kanalizacija, plin, kabe-
lska TV, za 49.900 EUR ali oddam za
mesečno najemnino 250 EUR + stroški.
Telefon 041 708-198. n

ŠTORE. Prodajam dvosobno stanovanje v
I. nadstropju večstanovanjske stavbe,
73,90 m², s kletno shrambo 18,40 m²,

ODKUP

zlata-srebra
GOTOVINA TAKO!

ADAMAS
Ljubljanska cesta 8, 3000 CELJE
03/5442-180
HIŠA NAKITA ADAMAS

Umrla je upokojena sodelavka

MILENA HOHNJEC

Ohranili jo bomo v trajnem spominu.

Banka Celje, d. d.

n

**astro
center**
vedeževanje in astrologija
pogovor 090 77 77
zakup minut 080 35 97
www.astrocenter.si

Kuzler d.o.o., 2,19 €/min., klic na zakup minut 080 35 97 je brezplačen

ARENA TV

NAROČITE

NAROČILNICO pošljite na naslov: Novi tednik, Prešernova 19, 3000 Celje

Ugodnosti za naročnike: brezplačno prejemajo vse posebne izdaje
Novega tednika, imajo pravico do štirih brezplačnih malih oglasov
in dveh čestitk na Radiu Celje.

Novi tednik že 69 let. Piše o življenju in delu prebivalcev z območja 33 občin.

OB ČETRTRKIH – INFORMACIJE IZ VAŠEGA KRAJA – ZGODBE S CELJSKEGA

NAROČILNICA

NAROČILNICA

NAROČILNICA

IME IN PRIIMEK:

ULICA:

KRAJ:

DATUM ROJSTVA:

Naročam Novi tednik za najmanj 6 mesecev

PODPIS:

NT&RC d.o.o. bo podatke uporabljal samo za potrebe naročniške službe Novega tednika.

novi tednik

Novi tednik vam dostavimo na dom.
V prosti prodaji stane četrtkova
izdaja – dva časopisa v enem in TV-
Okno – 2,50 evra.

Dodatni popusti pri plačilu naroč-
nine vnaprej: 7 % pri plačilu za eno
leto, 3,5 % pri plačilu za pol leta, 2 %
pri plačilu za tri mesece.

— Zaupate nam že 69 let —

novi tednik

GARAŽA

PRODAM

GARAŽO v garažni hiši Triplex v Vojkovi
ulici prodam. Telefon 041 351-513.
3022

OPREMA

PRODAM

SEDEŽNO garnitura, 2,30 × 1,80 m, pro-
dam za 70 EUR. Telefon 031 626-737.
3009

SPALNICO s posteljo in jogijem prodam za
280 EUR. Telefon 031 554-164.3004

RABLJENA prosto stoječi hladilnik in štedil-
nik, rjave barve, prodam. Telefon 031
554-164. 3004

Poroke

Celje
Poročila sta se: Rajka RO-
GIČ in Andrijano ZERA, oba
iz Celja.

Laško
Poročili so se: Darinka
ZELIČ in Franc GORIŠEK,
oba iz Laškega, Mojca JUG
in Miha SENCAR, oba s Ptuj-
ja, Anja SAGADIN in Zoran
BEDRAČ, oba iz Destrnika.

Šentjur pri Celju
Poročili so se: Gordana
POVALE in Martin KOROŠEC,
oba iz Zgornjih Selc, Barbara
BURGER iz Drage in Simon
MANSUTTI iz Javorja, Veronika
KORENJAK iz Lokarj in
Andrej KUMBERGER iz Pod-
gaja, Kristina BREČKO iz Ja-

Ženitna posredovalnica ZAUPANJE

Veliko osamljenih moških
čaka na vas.

**Tel.: 031/836-378
031/505-495**

Leopold Orešnik s. p., Dolenja vas 85, Prebold

koba pri Šentjurju in Andrej
JAGER iz Vrbnega.

Mozirje
Poročili so se: Martina
FRICELJ iz Potoka in Tadej
KOTNIK iz Rečice ob Savinji,
Anja RUTAR iz Kosez in Ale-
ksander ŽERJAV iz Velenja.

Velenje
Poročili so se: Nura GA-
BELJIČ iz BIH in Amir KADI-
RIČ iz Velenja, Jasmina KU-
GONIČ in Iztok ČERNOŠA,
oba iz Šoštanj.

Umrl je naš upokojeni sodelavec

JANEZ KVAS

zaposlen kot vratar informator v sektorju za
investicije, preskrbo in vzdrževanje

Ohranili ga bomo v lepem spominu.

Splošna bolnišnica Celje

Umrl je naš upokojeni sodelavec

SLAVKO KADOVIČ

zaposlen kot vratar informator v sektorju za
investicije, preskrbo in vzdrževanje

Ohranili ga bomo v lepem spominu.

Splošna bolnišnica Celje



Ni smrt tisto, kar nas loči,
in življenje ni,
kar družni nas.
So vezi močnejše.
Brez pomena zanje so
razdalje, kraj in čas.

(M. Kačič)

V SPOMIN

V teh dneh minevata dve leti, kar nas je zapustil

MILAN ŽABKAR

iz Laškega

Vedno bo ostal v naših srcih.

Anica, Mojca in Tanja z družinama

L 146

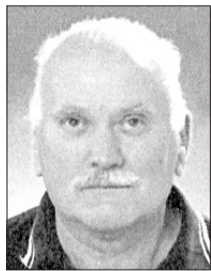

Spomini so kot iskre,
ki pod pepelom tlijo,
a ko jih razgrneš,
vedno znova zažarijo.

ZAHVALA

Ob boleči izgubi našega
dragega

IVANA LESKOVŠKA

Repetovega Janeza iz Podvrha 55
(16. 12. 1940 – 10. 10. 2014)

se iskreno zahvaljujemo vsem sorodnikom, prijateljem in znancem, ki so nam v času njegove bolezn stali ob strani in se poklonili njegovemu spominu ob njegovi smrti. Hvala za darovane sveče, svete maše in darove za cerkev. Hvala gospodu župniku Milanu Gosaku za opravljen obred, govorniku Marjanu Verdevu in pogrebni službi Morana. Hvala vsem in vsakemu posebej.

Vsi njegovi, ki ga bomo neizmerno pogrešali.

3011

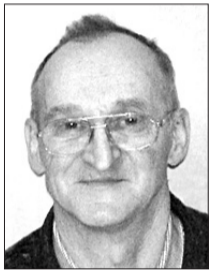

S svojo toplino
si nas razveseljeval,
z delom pridnih rok
si nam srečo tkal,
a srce se je kruti bolezn
uklonilo,
zdaj le še cvetje pokriva gomilo.
Po licih nam solze tiho polzijo,
v srcu pa rane nas bridko skelijo.

ZAHVALA

Ob boleči in nenadomestljivi izgubi našega dragega
moža, očeta, dedka, tasta, strica, svaka in brata

ANTONA ŽELEZNIKA

iz Trobnega Dola 9
(2. 1. 1951 – 3. 10. 2014)

se želimo iskreno zahvaliti vsem vam, ki ste nam v teh žalostnih trenutkih stali ob strani in čutili z nami. Hvala vam za vsak ljubeči stisk roke, sočutne objeme ter iskrene besede v tolažbo. Hvala za vso pomoč in vsa dobra dejanja, ki so nam olajšala stiske in žalosti ter za darovano cvetje, sveče in svete maše. Posebna hvala zdravniškemu zboru in osebju urološkega oddelka Splošne bolnišnice Celje za zdravljenje in nego v zadnjih trenutkih njegovega življenja in ker ste mu lajšali bolečine in namenjali pozornost. Hvala patronažni sestri Tomici za redno skrb in nego. Hvala vsem, ki ste ga v tako velikem številu pospremili na njegovo zadnjo pot v prezgodnji grob, še posebej gospodu župniku Iztku za spoštljiv in sočuten pogreben obred. Hvala sosedom za nesebično pomoč in molitev ter vsem tistim, ki vas v zahvali nismo posebej imenovali, pa ste nam v teh težkih časih žalosti pomagali. Vsem in vsakemu posebej še enkrat hvala. Ohranili ga bomo v lepem spominu.

Žalujoci: žena Fanika ter otroci Herman, Martina,
Roman in Dragica z družinama

L 148



Srce je omagalo,
tvoj dih je zastal,
a nate spomin
bo vedno ostal.
Solze, žalost, bolečina
te zbudila ni,
a ostala je tišina,
ki močno boli.

ZAHVALA

Ob boleči izgubi drage mame, stare mame,
prababice, tete in sestere

ANGELE SKALE

iz Tratne 9, Gorica pri Slivnici
(23. 4. 1930 – 10. 10. 2014)

se iskreno zahvaljujemo vsem sorodnikom, prijateljem, sosedom in znancem, ki ste nam v težkih trenutkih stali ob strani ter darovali cvetje, sveče, denarne prispevke in za svete maše. Hvala vsem za izražena ustna in pisna sožalja. Zahvaljujemo se sodelavcem Nior, d. o. o., Cetus, d. d. in Nivo Eko, d. o. o. Posebna hvala bolnišnici Topolšica EIT in dr. Boštjanu Rožiču. Zahvaljujemo se gospodu župniku Marku Šramlu za lepo opravljen cerkveni obred in cerkvenemu pevske-mu zboru. Hvala pevcem za odpete žalostinke. Hvala trobentačema gospodu Mešičku in gospodu Vidcu za odigrano melodijo. Zahvaljujemo se pogrebni službi Zagajšek in govornici Zdenki Orač za ganljive besede slovesa. Zahvala velja Domu starejših Šentjur za vso nego, skrb in prijaznost v času njenega bivanja v domu in vsem, ki ste se skupaj z nami v tako velikem številu poslovili od naše drage mame. Vsem skupaj še enkrat hvala.

Žalujoci vsi njeni, ki jo bomo močno pogrešali.

3010

PEČ na drva, pralni stroj, štedilnik, sušilni
stroj, hladilnik, zamrzovalno omaro in
pomivalni stroj prodam. Telefon 070
332-210. 3020

PEČ za centralno, na olje in tri omare za
otroško sobo, modre barve, prodam.
Telefon 041 727-243. 3032

AKUSTIKA

PRODAM

OZVOČENJE za glasbeno skupino Solton,
8-kanalno, 200 W, kompletno z zvoč-
niki, stojali in kablji, lepo ohranjeno,
ugodno prodam. Telefon 070 263-987.
3021

ŽIVALI

PRODAM

PRAŠIČE, težke od 30 do 80 kg in svinje,
težke okoli 300 kg za zakol ali na-
daljnjo rejo, prodam. Domača hrana,
dostava. Telefon 031 524-147. 2829

NESNICE, rjave, grahaste, črne, pred ne-
snostjo, brezplačna dostava na dom,
prodamo. Vzreja nesnic Tibaot, telefon
(02) 582-1401. p

TELICO, sivo rjavo, brejo 7 mesecev, pro-
dam. Cena po dogovoru. Telefon 031
397-583. 2991

DESET krav telic, okolica Celja, prodam.
Telefon 041 665-012. p

DVA bikca simentalca, težka 300 kg,
prodam. Informacije po telefonu 031
705-771. 3024

BIKCA, ls, starega en mesec in telico, težko
370 kg, prodam. Telefon 041 547-769.
Š 236

DVA bikca, težka 120 kg, prodam. Telefon
031 559-820. L 149

DVA pašna bikca limuzin, stara 10 in 12
mesecev, prodam. Telefon 041 803-
254. 3104

TELIČKO, ls, staro 10 dni in bikca, ls,
starega 15 dni, prodam. Telefon 031
840-282. 2881

PUJSKE, težke približno 35 kg, v Laškem,
prodam. Telefon 05 9974-490, 041
440-892. 3012

PRAŠIŠČE, od 30 do 250 kg in izločene
svinje, domača hrana, možna dostava,
prodamo. Telefon 031 311-476. p

KRAVO, staro 4 leta, ls pasme in telico,
staro 10 mesecev, ls, obe pašni, pro-
dam. Telefon 031 640-437. 3017

Žalec

Poročila sta se: Manja RAN-
ČIGAJ GAJŠEK z Gomilškega
in Damjan GAJŠEK iz Celja.

Smrti

Celje

Umrlji so: Marija POLAK
iz Nazarij, 78 let, Ljuba LO-
ČIČNIK iz Celja, 83 let, Josip
NEUHOLT iz Žalca, 62 let,
Ida ARISTOVNIK iz Celja, 91
let, Ferdinand HALER iz Žal-
ca, 77 let, Verica PLANK iz
Celja, 77 let, Marija KAČIČ
iz Laškega, 95 let, Martina
GROBIN iz Kozjega, 93 let,
Franc VODEB iz Šentjurja,
77 let, Erika ŽNIDARIČ iz
Celja, 76 let, Stanislav BLA-
TNIK iz Celja, 87 let, Marko
DOLINŠEK iz Šentjurja, 43
let, Janez CUKJATI s Polze-

le, 74 let, Marija ZAGAJŠEK
iz Šentjurja, 78 let, Anton
ŽELEZNIK iz Laškega, 63
let, Albin KOSTREVC s Te-
harih, 75 let, Angela ZALO-
ŽNIK iz Nove Cerkve, 85 let,
Jurij KLAJNŠEK iz Celja, 90
let, Vida Melanija KOŽELJ iz
Celja, 87 let, Anton Gabriel
ARNOL iz Celja, 69 let, Ažbe
KOČEVAR iz Celja, 34 let,
Manja FARČNIK z Vranske-
ga, 76 let, Andrej DROLLE
iz Vojnika, 87 let, Olga ZU-
PANC iz Celja, 81 let, Fran-
čiška NARALOČNIK iz Mo-
zirja, 88 let, Janez KVAS iz
Celja, 74 let, Marija ČREP iz
Dobrne, 87 let, Franc PUL-
KO iz Celja, 80 let, Marija
VREČER iz Celja, 90 let, Ana
LAMPREČNIK iz Gornjega
Grada, 85 let, Janez JERŠIN
iz Braslovč, 71 let.

Laško:

Umrlji so: Magdalena
PODMANICKI iz Ložnice
pri Žalcu, 73 let, Jože-
fa MUZEL iz Celja, 89 let,
Amalija SENICA iz Strmce,
76 let, Ivanka LIPOVŠEK iz
Spodnje Rečice, 81 let, Ma-
rija BREČKO iz Mačkovca,
78 let, Veronika OROVIČ iz
Žalca, 84 let.

Šmarje pri Jelšah

Umrlji so: Jožica ŠKET iz
Zgornje Nagonje, 48 let, Sta-
nislav OGRIZEK iz Rogaske
Slatine, 87 let, Edvard PLEV-
NIK iz Podplata, 71 let, Mari-
ja SIMONČIČ iz Gradišča, 92
let, Kristina RAJH iz Jakoba
pri Šentjurju, 95 let, Danijel
PONDELAK iz Olimja, 78 let.

Šentjur pri Celju

Umrlji so: Ivan MASTNAK
iz Zlateč pri Šentjurju, 67 let,

Stanislav CERAJ iz Stopč, 69
let, Jožef KROPEJ iz Cerov-
ca, 62 let, Marta BRGLEZ iz
Turnega, 84 let, Ivan ZALO-
KAR iz Tajht, 53 let, Jožefa
GROBIN iz Šentjurja, 87 let,
Stanislav PETEK iz Šentjur-
ja, 86 let.

Mozirje

Umrlji so: Elizabeta KOPU-
ŠAR iz Šentjanža, 93 let, Jo-
žefa BALANTIČ iz Županjih
Njiv, 76 let, Marija Fužir iz
Dol Suhe, 90 let, Marija JE-
LAŠ iz Nazarij, 83 let, Eva
VRŠNIK iz Podolševe, 86 let,
Miroslava SENICA iz Mozir-
ja, 95 let.

Velenje

Umrlji so: Alojz VIRANT
iz Gorice pri Slivnici, 75 let,
Anton RAMŠAK z Raven na
Koroškem, 79 let, Edvard
STAROVEŠKI iz Podčetr-

ka, 91 let, Gabrijela KOL-
ŠEK s Polzele, 90 let, Ivana
TEKAVC iz Šoštanja, 85 let,
Janez KERNEŽA iz Rogaske
Slatine, 81 let, Anton
BORŠNAK iz Nazarja, 72
let, Sabira JOLDIČ iz Vele-
nja, 56 let, Albert ZUPANC
iz Velenja, 79 let, Augustin
GOLČMAN iz Mislinje, 78
let, Franc MEDVED iz Šo-
štanja, 77 let, Adolf LIPNIK
iz Velenja, 71 let, Olga GO-
LOB iz Velenja, 68 let, Ana
TURNŠEK s Polzele, 82 let,
Dimitri URISEK iz Migojnic,
73 let, Ladislav ZAGORIČ-
NIK iz Velenja, 67 let, Zemi-
ra ČOJIČ iz Velenja, 54 let,
Silva ŠTORMAN iz Žalca, 87
let, Janez KOS iz Podšrede,
74 let, Ciril BRODNER iz Ve-
lenja, 88 let, Bruno TURK iz
Slovenj Gradca, 72 let, Me-

lanija KLEMENŠEK iz Sol-
čave, 72 let, Angela SKALE
iz Šentjurja, 84 let, Marko
DRAGIŠIČ iz Velenja, 80
let, Ana POTOČNIK iz Ma-
ribora, 82 let, Jožef LAH iz
Velenja, 86 let, Marija LAM-
PRET iz Velenja, 89 let, An-
gela ŠTRAUS iz Velenja, 53
let, Branko PRAH iz Brežic,
49 let, Franc REBERŠEK iz
Lukovice, 84 let.

Žalec

Umrlji so: Frančiška GER-
MADNIK iz Matk, 85 let,
Silva ŠTORMAN iz Žalca, 86
let, Alfonz DANKOVČ s Pol-
zele, 90 let, Marjan TRUPI
iz Hramš, 47 let, Pavla MULEC
iz Šešč, 85 let, Marija CUKJA-
TI iz Braslovč, 61 let, Jože
OCVIRK iz Sv. Lovrenca, 59
let, Bojan TOPOLOVEC iz
Prebolda, 47 let.

metropol

SREDA
19.00 Hotel – drama
ČETRTEK
19.00 Hotel – drama
PETEK
18.00 Hotel – drama
20.00 Stoletnik, ki je zlezel skozi okno in izginil – komedija
SOBOTA
18.00 Stoletnik, ki je zlezel skozi okno in izginil – komedija
20.00 Hotel – drama
NEDELJA
18.00 Hotel – drama
20.00 Stoletnik, ki je zlezel skozi okno in izginil – komedija
SREDA
19.00 Poti – biografska pustolovska drama

KINO VELENJE

PETEK
18.00 Vloga za Emo – slovenski mladinski film
18.15 Hrabri avtek Plodi – animirani, sinh.
19.45 Preteklost – družinska melodrama
20.00 Labirint – akcijska ZF
SOBOTA
18.00 Labirint – akcijska ZF
18.15 Hrabri avtek Plodi – animirani, sinh.
20.00 Vloga za Emo – slovenski mladinski film
20.15 Ni je več – psihološki triler
NEDELJA
16.00 Pika in Packa packata – 7 kratkih lutkovno animiranih filmov, sinh.
17.00 Vloga za Emo – romantični, drama
17.30 Ni je več – psihološki triler
19.00 Preteklost – družinska melodrama
20.15 Moje poletje v Provansi – komična drama
PONEDELJEK
18.00 Hrabri avtek Plodi – animirani, sinh.
18.15 Vloga za Emo – slovenski mladinski film
20.00 Jimmyjev dom – zgodovinska drama
TOREK
18.00 Pika in Packa packata – 7 kratkih lutkovno animiranih filmov, sinh.
20.00 Odpleši svoje sanje 5 – plesna romanca
SREDA
18.00 Gašper in Petra: Najboljša prijateljca – igrano animirani, sinh.

PRIREDITVE

ČETRTEK, 23. 10.

16.00 Medlog, drevesni park
Pripovedi drevesnega parka
predstavitev rezultatov delavnice Društva likovnih umetnikov Celje, društva Krog ter posameznikov
17.00 Pokrajinski muzej Celje
Alma M. Karlin: Poti javno vodstvo po razstavi
17.00 Velenjski grad
Ob 100-letnici začetka 1. svetovne vojne
odprtje razstave
18.00 Dom sv. Jožefa Celje
Lojze Selič: Zaarana nevesta
knjigo bo predstavila Marijana Kolenko skupaj z avtorjem

ZELENO ZLATO

JAPKA

2. Festival savinjskih jabolk

24. in 25. oktober '14

PETEK, 10.00-17.00, SOBOTA, 9.00-12.00

Podraželska tržnica Žalec

Informacije:
ZST TIC Žalec, tel. 03 710 04 34, in www.turizem-zalec.si

19.00 Plesni forum Celje
TV-avantura
premiera plesno-gledališke predstave za otroke
19.00 Savinova hiša Žalec
Pogovor s krajinsko arhitektko Ano Kučan na temo krajine
pogovor bo vodil kustos razstave Matjaž Brulc
19.19 Knjižnica Velenje
Avstralija ali najdražji sončni zahod
potopisno predavanje
19.30 Narodni dom Celje
Vesperae musicale: Pihalni kvartet Artvento koncert
19.30 Kulturni center Laško
Juan Vasle, basbariton, Ivan Vomberger, klavir ter južnoameriško-slovensko kulinarčno presenečenje
koncert argentinskih, brazilskih in slovenskih pesmi
19.30 Glasbena šola Velenje
Aleksander Madžar klavirski recital
PETEK, 24. 10.
9.30 in 16.00 Muzej novejšje zgodovine Celje
Živeti v Celju
predstavitev obrtnika urarja Boža Godnika
18.00 Galerija Mercator centra Celje
Ugodje in neugodje na poti
odprtje razstave del likovne skupine Prijatelji iz Celja ter učencev Osnovne šole Lava
18.00 Športni park Šentjur – P2
Motoristično popotovanje po srednji Evropi
potopisno predavanje Mitje Sega
19.00 Dom sv. Jožefa Celje
Glasba na hribu
orgelski koncert Maria Perestegija
19.00 Kulturni center Laško
Bralna značka za odrasle
večer s Tonetom Kuntnerjem

19.00 Dvorana Plazl na Graški Gori
Literarni večer pesnikov Graške Gore in okoliških vasi
19.30 Dvorana Celjskega mladinskega centra
M. Zupančič: Razred
gledališka predstava; gostuje: Dramska skupina KD Vrhovo
19.30 Kulturni dom Zarja Trnovlje
B. Nušič: Gospod poslanec
Novačanova gledališka srečanja; gostuje: Gledališče Velenje
19.30 Dom kulture Velenje
Zmikavt in stara devica
premiera groteskne operne kriminalke
SOBOTA, 25. 10.
10.00 Muzej novejšje zgodovine Celje
Lili in ptice pravice
otroški abonma Hermanova Talija
16.00 Večnamenska dvorana OŠ Blagovna
Folklorna skupina Blagovna
letni koncert
18.00 Kulturni center Laško
Proslava ob 25. obletnici Mažoret Laško
18.00 Skomarska hiša Skomarje
Jaz mam en stari znučan koš
literarni večer
20.00 Kulturni dom Bistrica ob Sotli
Zbor svetega Nikolaja iz Litije
koncert
21.00 Celjski mladinski center
Rock maraton v organizaciji Vocal BK studia
koncert
NEDELJA, 26. 10.
11.00 Pokrajinski muzej Celje
Celeia – mesto pod mestom
javno vodstvo po razstavi

15.00 Večnamenska dvorana Pristava pri Mestinju
Prijat'li, zapojmo, naj pesem doni v Pristavi
koncert
17.00 Dom kulture Velenje
Yasmina Reza: Bog masakra
komedija; KD Gledališče Velenje
19.00 Ipavčev kulturni center Šentjur
Tičnik
koncertna izvedba prve slovenske operete Benjamina Ipavca
PONEDELJEK, 27. 10.
17.00 Dom sv. Jožef Celje
Pogovori o življenju in smrti
pogovore vodita Metka Klevišar, dr. med., in Julka Žagar, dr. med.
19.30 Dom II. slovenskega tabora Žalec
Tak si
komedija, Siti teater in Radio Slovenija, za ponedeljkov abonma in izven
TOREK, 28. 10.
19.30 SLG Celje
Slawomir Mrozek: Policaji
abonma po posebnem razporedu in izven
19.30 Dom II. slovenskega tabora Žalec
Tak si
komedija, Siti teater in Radio Slovenija

Komemoracije ob dnevu spomina na mrtve

PETEK, 24. 10.

16.00 Pri Gasilskem domu Trnovlje
v programu sodelujejo recitatorji KUD Zarja Trnovlje Celje in OŠ Ljubčena
17.00 Pri spomeniku v Škofji vasi
v programu sodelujejo recitatorji KD Bratov Dobrotinšek Škofja vas in OŠ Ljubčena
18.00 Pri Krajevni skupnosti Ljubčena
v programu sodelujejo učenci OŠ Ljubčena

Društva vabijo

ČETRTEK, 23. 10.

16.00 Teozofska knjižnica in bralnica Alme M. Karlin Celje
Nenasilje pomeni razumevanje nasilja in spremembo
predava: mag. Markus Van Alphen
18.00 Velenjski grad
Prireditve ob 20-letnici Šaleškega muzejskega zgodovinskega društva
PETEK, 24. 10.
10.00 do 17.00 Podeželska tržnica Žalec
Japke
festival savinjskih jabolk

16.00 do 20.00 Thermana Laško
Thermanina domača tržnica
SOBOTA, 25. 10.
9.00 Trg pred Osrednjo knjižnico Celje
Sejem unikatnih izdelkov cART
9.00 do 12.00 Podeželska tržnica Žalec
Japke
festival savinjskih jabolk
9.00 do 13.00 Dvorana Centra Nova Velenje
Numifil
srečanje numizmatike, filatelije in kartofilije
9.00 do 17.30 Teozofska knjižnica Alme M. Karlin

Celodnevni teozofski seminar
predava Tran-Thi-Kim-Dieu
14.00 do 18.00 Bio park Nivo Žalec
Konoplja kot rastlina in zdravilo
izkustvena delavnica
Dobrodelne prireditve
PETEK, 24. 10.
11.30 Športna dvorana Gimnazije Celje – Center
Dijaki GCC in Interact klub Celje
tradicionalni dobrodelni koncert



Levstikova dvorana

Četrtek, 23. oktober, ob 18. uri

Manja Potočnik: predavanje – Skrivnosti dolgoživosti kitajskih stoletnikov: vzroki prehitrega staranja, nasveti za naravno lepoto, podaljševanje življenja in zdravje na osnovi kitajske medicine (Društvo ŽAD)

Levstikova dvorana

Petek, 24. oktober, ob 17. uri

Ko pozvoni sreča – brezplačna uvodna delavnica treninga osebne rasti na podlagi nevroznanosti. Program vodi Taja Veroti, svetovalka in trenerka nevrolingvističnega programiranja.

na ploščadi pred knjižnico

Sobota, 25. oktober, ob 9. uri

Sejem unikatnih izdelkov cArt

Levstikova dvorana

Ponedeljek, 27. oktober, ob 17.30

Po poteh Ksaverja Meška – spominski večer – Božena Orožen in člani Ljubiteljskega gledališča Teharje (v okviru Univerze za tretje življenjsko obdobje)

Knjižnica pri Mišku Knjižku

Sreda, 29. oktobra, ob 10. in 17. uri

Barvita jesen
Ustvarjalne delavnice z Nado

Oddelek Glasba – film

Četrtek, 30. oktober, ob 17. uri

Dušan Rutar: 2. predavanje Psihoanaliza in film

Največ informacij s Celjskega

radio celje

95.1 95.9 100.3 90.6 MHz

Podjetje NT&RC, d.o.o. opravlja časopisno-založniško, radijsko in agencijsko-tržno dejavnost
Naslov: Prešernova 19, 3000 Celje,
telefon (03) 42 25 100, fax: (03) 54 41 032.

Direktor: Srečko Šrot

Naročnine: Vera Gmajner. Telefon: (03) 4225 171.
Sprejem naročnin po e-pošti: vera.gmajner@nt-rc.si
Mesečna naročnina je 9,50 EUR. Za tujino je letna naročnina 228 EUR. Številka transakcijskega računa: 06000 0026781320. Nenaročenih rokopisov in fotografij ne vračamo.

Tisk: Delo, d.d., Tiskarsko središče, Dunajska 5, direktor: Bogdan Romih. Novi tednik sodi med proizvode, za katere se plačuje 9,5% davek na dodano vrednost.

NOVI TEDNIK

Odgovorna urednica: Biserka Povše Tašič
Namestnica odg. ur.: Tatjana Cvirn
Oblikovanje: Minja Bajagič
Računalniški prelom: Igor Šarlah, Andreja Balja
Fotografija: Sherpa, Grupa
E-mail uredništva: tednik@nt-rc.si
E-mail tehničnega uredništva: tehnika.tednik@nt-rc.si

RADIO CELJE

Odgovorna urednica: Bojana Avguštinčič
Namestnica odg. ur.: Tina Vengust
E-mail: radio@nt-rc.si
E-mail v studiu: info@radiocelje.com

UREDNIŠTVO

Robert Gorjanc, Janja Intihar, Brane Jeranko, Saška T. Ocvirk, Špela Ožir, Jerica Potočnik, Ivana Stamejčič, Simona Šolninič, Dean Šuster, Tina Vengust
Tajnica uredništva: Tea Podpečan
Lektorica: Tanja Drolec

AGENCIJA

Opravlja trženje oglasnega prostora v Novem tedniku in Radiu Celje ter nudi ostale agencijske storitve.

Marketing: Marjan Brečko, Simona Brglez, Vojko Grabar, Mojca Knez Jovan, Vesna Lejič Mlakar, Kristina Šuhel

Telefon: (03) 42 25 100

Fax: (03)54 41 032, (03)54 43 511

Sprejem oglasov po elekt. pošti: agencija@nt-rc.si

Razmišljate o prenovi ali dobrem nakupu?

Preberite aktualno ponudbo!

Feng šuj in barve bivalnih prostorov – 3. del



Zelena barva

Zelena barva in njeni odtenki naj bi v telesu vzpostavljali ravnotežje in prinašali duševno sprostitve. Zelena spodbuja delovanje hipofize in pomaga uravnovežiti čustva ter kroženje krvi po telesu. Prek živčnega sistema sprošča mišice v prsnem košu ter vpliva na globlje in počasnejše dihanje.

Zelena odseva veliko ljubezen do narave, željo po skladnosti in uravnovešenem življenju. Zeleni odtenki so primerni, kadar ste hiperaktivni. Ta barva duhovno sprošča in učinkovito preganja napetost. Krepi skladnost telesa, duha in uma. Navda nas z udobjem, lenobnostjo, sproščenostjo in spokojnostjo.

Jabolčno zelena utrjuje zdravje, je barva sreče, novosti in sprememb. Travnato zelena pomaga, da bolje razumemo druge in vnaša izobilje v naše življenje. Modro zelena pa spodbuja optimizem in uravnoveži. Če moramo biti dejavni, se zeleni raje izognimo.

Asparagus zelena barva

Tudi zelena prihaja v nešteto različnih odtenkih od nežno zelene prvih poganjkov do temno zelenih odtenkov tropskega gozda ali smreke. Vendar pa je prav sveže zelene odtenke špargljev ali belušev tisti, ki nas navda z upanjem. To je tista sijoča zelena, ki v sebi nosi sončno rumeno. Če pogledamo konice špargljev, bomo opazili čisto rumeno barvo, ki se zelo hitro zlije v zeleno.

Zelen odtenek špargljev se dobro ujame z zemeljskimi barvami – rjavimi odtenki, umazano roza in globokimi odtenki zlato oranžne. Če pogledamo v naravo, je sončnica tista, ki nam pokaže kombinacijo teh tonov. Pogosto je mati narava tista, ki nam

lahko da najbolj dragocene lekcije iz kombiniranja in uporabe različnih odtenkov.

Kumarično zelena barva

Kumarično zelena je barva, ki spada v hladni spekter. Lahko bi celo rekli, da gre za belo s kančkom zelene, namesto da jo obravnavamo kot zeleno, ki jo zmešana z belo. To je sicer barva, ki ni tipično pomladna in jo umeščamo med bolj poletne tone, saj deluje zelo hladilno. Že kumarica, narezana in razporejena na modrem krožniku, vnaša hlad v naše telo. Ko imamo pri notranji opremi opravka s tako pastelnimi toni, je zelo pomembno, da se zavedamo, da morajo biti ostale barve, ki jih izberemo, take, da sodelujejo s to nežno pastelno zeleno in ne v kontrastu z njo, sicer izgubimo njeno svežino in nežnost. Svežo barvo kumarično zelene lahko v prostor dodamo občasnno z blazinami in ostalimi dodatki. Če želimo, da tak dodatek zelo izstopi, ga postavimo ob temnejše ozadje, kot je mahagonijevo pohištvo, ali na temno modro ali kostanjevo rjavo podlago. To je idealna barva za steno, če ima soba veliko sonca. Pričakovali bi, da bo najbolj primerna barva za tako sobo rumena, vendar pa kumarično zelena da tisto svežino prostoru, ki je v poletnih mesecih tako prijetna. Taka osnova je zelo primerna za pohištvo iz ratana in preprogo iz sisala. Temnejša modra ali zelena barva in veliki cvetlični vzorci v roza in vijolični barvi so idealna kombinacija za kumarično zelene stene. Lahko si pomagamo z barvo, ki je na barvnem kolesu na nasprotni strani, kot je na primer temno roza.

Tako kombinacijo pa lahko izberemo tudi za sobo, ki je zelo temna in ima temno pohištvo. Stene v malce temnejšem odtenku kumarično zelene lahko temno sobo naredijo svetlejšo.

Morsko zelena barva

To je hladna, umirjena barva, ki ustvarja bolj formalno vzdušje.

Zelena, ki je na barvnem kolesu bolj pri modrih odtenkih, je pripravna za poudarek v sobi, ki je napolnjena s toplimi in temnimi barvami.

Če postavimo morsko zeleno zofo v sobo s stenami v toplih odtenkih rumeno-gorčične barve, bo osvežila in odprla prostor, ne da bi pritegnila pozornost nase.

Stena v tej barvi bo dobro ozadje za temen les in cvetlične vzorce, saj je videti kot vaza svežega cvetja. Ker je ta odtenek zelene bolj pastelen kot sijoč, ne zavzame celotne sobe, temveč le doda subtilno noto in tako tvori harmonijo skupaj z barvami, ki so v prostoru dominantne. Zelena ustvari svetlo, subtilno ozadje za temno roza oblečene stole, ki kot magnet privlačijo našo pozornost. Tudi z živo modro barvo se zelo dobro ujame. Ta odtenek zelene najlepše zaživi, če ga kombiniramo z močnimi temnimi odtenki barv. Ustvari ozadje, na katerem ostale barve bolj izstopijo, sama pa ne pritegne pozornosti nase.

Modra barva

Modra barva je hladna in pomirjujoča. Pospešuje zdravljenje in lajša bolečine. Znižuje vročino ter pospešuje celjenje ran in opeklin. Povezana je z glom in žlezo ščitnico. Znižuje krvni tlak, tako da pomirja vegetativno živčevje. Zožuje tudi žile in preprečuje vnetja. Pomaga tudi pri uravnavanju spanja.

Modra pomirja um in odseva potrebo po tem, da bi prisluhnili svoji intuiciji. Prinaša razumevanje in utrjuje samozaupanje. Je barva ustvarjalnosti ter znamenje potrebe, da bi izrazili svoje resnične misli in čustva v okolju, v katerem se ne bi počutili

ogrožene. Preveč temno modre lahko deluje depresivno. V modra oblačila se oblecite, če ste potrebni miru in sprostitve. Modra prinaša razumevanje in spodbuja sprejemanje odločitev. Izogibajte se tej barvi, če ste potrti, saj se boste počutili še slabše.

Nebesno modra barva

Ta barva sodi med tiste modre barve, ki imajo v sebi nekaj rdeče in lahko v prostor vnesejo kanček toplote. Ker ima ta barva v sebi živost in v prostor vnaša aktivnost, je bolj primerna za dnevne prostore kot spalnice, kjer potrebujemo bolj umirjene barve za dober spanec. V kopalnici in predsobi, delno tudi v dnevni sobi in kuhinji, če sta dovolj velika in svetla prostora, je ta odtenek primeren za stene. Lahko se poigramo in ustvarimo nebo, ki ga posejemo z nežnimi belimi oblački, če so stropovi dovolj visoki, da ne bo strop pritiskal navzdol. V kopalnici lahko ustvarimo igro nebesno modre in zelene, tako da so tla in stena do višine pasu ali do kadi v smaragdno zeleni, od tu naprej pa v nebesno modri. Tako bomo ustvarili vtis narave in simbolično povezali dom z naravo zunaj doma. Ker je to barva, ki pritegne pozornost, in je pogosto premočna za celotno steno v dnevni sobi, so manjši dodatki v tej barvi zelo primerni, saj poživijo sobo. To so lahko stekleni izdelki ali orientalska preproga. To je barva, ki je ne izbiramo pogosto, ko opremljamo svoje prostore, saj je nekako prezrta. Poskusite kombinacijo nebesne modre s smaragdno zeleno ali pa bolj živo kombinacijo z oranžnimi in rdečimi toni.

Če želite poživiti sobo ali pa opremljate garsonjero je lahko kos pohištva, npr. zofa, v tej barvi, tako bomo pritegnili pozornost tja, kamor želimo, da sedijo gosti.

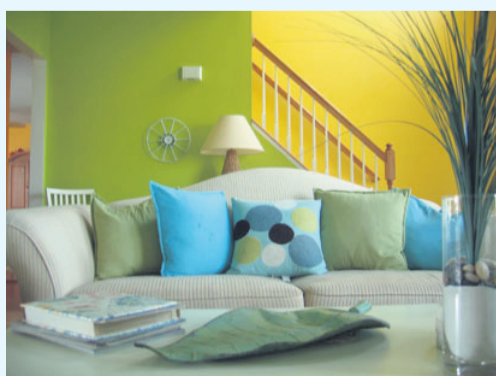

Privoščite si najboljše!



Če želite oglaševati
v rubriki
Vsi naši mojstri,
pokličite:

031 692-860



ŠIVILJSKI SERVIS FLIKCA
Ul. M. Grevenbroich 9,
Nova vas, 3000 Celje
www.siviljskiservisflickca.com
Tel.: 031 843 029

KRAJŠANJE HLAČ že od 5 EUR dalje
"EKSPRES" POPRAVILA
POPOLNI SERVIS TEKSTILNIH
IN USNjenih OBLACIL

DELOVNI ČAS: pon. - pet.: od 8. do 18. ure; sob.: od 8. do 13. ure

CVETLIČARNA
IN DARILNI BUTIK
NATAŠA
Nataša Hribernik s.p.
Poslovne enote: Kalobje-Šentjur-Celje
Kontakt: 031-363-506 in 031-302-666
03/ 746-13-80 in 03/ 995-99-64

PRI UREDITVI GROBOV, DELO BREZPLAČNO!

STROJEPLASTIKA
PRAŠNO BARVANJE
VSEH VRST KOVIN:
gsm:
041 741 094
www.strojeplastika.si

AK
ASFALT KOVAČ
ASFALT KOVAČ D.O.O.,
PLANINA PRI SEVNICI 47 A,
3225 PLANINA PRI SEVNICI
T: +386 3 7491 031
F: +386 3 7491 032
E: ASFALT.KOVAC@SIOL.NET

Prehransko dopolnilo GORNJI KALCIJ D3
je sestavljeno iz minerala – KALCIJ in vitamina D3,
ki ga vsakodnevno zaužijemo s hrano.

Prehransko dopolnilo ni nadomestilo za uravnoteženo in raznovrstno prehrano, saj pomembne življenjske vitamine in minerale dobimo tudi z drugo hrano, ki jo zaužijemo. Kalcij je poseben mineral, ki ga morda ne zaužijemo dovolj, je pa pomemben za naše življenje, zato ga priporočamo, kot prehransko dopolnilo. Ravno tako tudi vitamin D3, ki ga priporočamo za uravnoteženje v organizmu.

AKCIJSKA CENA ZA 80 TABLET: 14,00 €

FITEX d.o.o. Dunajska 120 a 1000 Ljubljana; www.centerzdravja.net; prodaja@centerzdravja.net; tel. 01/568 40 91

Specialist za strehe že 30 let!
METALKO
Vse za streho!

ZA IZMERO IN IZDELAVO PREDRAČUNA NA KLJUČ POKLIČITE NAŠEGA STROKOVNJAKA ZA STREHE NA GSM: 051 354 291.

BRIGITA BUČAR s.p.
Prožinska vas 57, 3220 Štore
tomaz.bucar1@gmail.com

Streha za več generacij! | www.streha-metalko.si
Čestitamo ob občinskem prazniku!

INSTALACIJE VERHOVŠEK
Z vami že 20 LET.
IZVEDBA VODOVODNIH IN CENTRALNIH
NAPELJAV TER SANACIJA KOPALNIC
INSTALACIJE VERHOVŠEK d.o.o. Prožinska vas 34/d, Štore, gsm: 041 682 907

Kupon za 25 EVROV
Pri naročilu storitev nad 500 evrov

Žolnir
BIRO OPREMA ŽOLNIR d.o.o.

15% popusta za tiskanje načrtov vseh velikosti

vezava dokumentov,
izdelava vizitk,
izdelava koledarjev,
termična obdelava (plastificiranje) formata do širine A3 in dolžine po želji,
NOVO: TISKANJE in KOPIRANJE NAČRTOV na najnovejšem stroju KIP

AVTOMEHANIKA

- PRIPRAVA VOZILA ZA TEHNIČNI PREGLED
- SERVIS VOZIL - VULKANIZACIJA
- POPRAVILNO IN ZAMENJAVA IZPUŠNIH SISTEMOV

Bojan Kovač, s.p.
Cesta v Debro 1, 3270 Laško
040 22 30 95,
03/ 734 26 61

HITRO, KVALITETNO in UGODNO!

VULKANIZACIJA
MULEJ
AVTOPRALNICA

KARTON ZVestobe: 10 PRANJE ZASTONJ

OPTIKA Terjan
MARJAN TERŽAN, s.p.
Mariborska 54
p.p. 1013, 3102 CELJE
Tel.: 03/491-38-00, Fax: 03/491-38-01

CENJENE STRANKE V OPTIKI TERŽAN VAM NUDIMO:
• STROKOVNI PREGLED VIDA ZA OČALA
• KVALITETNA STEKLA IN OKVIRJE ZA KOREKCIJSKA OČALA
• STROKOVNI PREGLED ZA KONTAKTNE LEČE
• KVALITETNE KONTAKTNE LEČE
• ČISTILA ZA KONTAKTNE LEČE
• SONČNA OČALA PRIZNANIH PROIZVAJALCEV

POSEBNOST
- LASTEN PARKIRNI PROSTOR ZA STRANKE OPTIKE -

DELOVNI ČAS: delavniki od 8.00-18.00, sobota od 8.00-12.00

10% popust ob nakupu korekcijskih in sončnih očal

harmonijadoma
salon opreme in storitev

Pvc, alu in lesena okna, vhodna in dvizna garažna vrata, zimski vrtovi, vse vrste senčil, notranja vrata, vodovod in ogrevanje, sliktopleskarstvo, obnova doma, obnova kopalnic

-10% otvoritveni popust na pvc okna

031 78 60 70 | 031 311 640 | info@harmonijadoma.si

STROJNA ZEMELJSKA DELA | KERAMIČARSTVO
Zlatko Belej s.p.; Proseniško 8, Šentjur; Tel.: 03/57 99 037
GSM: 041 707 815

- ČIŠČENJE (okoli hiš, gozdov, pisarn ...)
- ADAPTACIJE | - KOŠNJA | - GRABENA DELA
- ODVOZI (starega železa, odpadnega lesa ...)

20% popust na VSE STORITVE



OGRAJE KOČEVAR
www.ograje.com ((080 23 02

Ograje Kočevar d.o.o.
Tovarniška 11c, 3312 Prebold
+386 (0)51 624 207

Lepota varnosti.

Harvey Norman®

Samo v Celju!



Čarovniški popusti!

ta petek in soboto

24.-25. 10. 2014

Vabljeni na otroške delavnice
s sladkarijami in čarovnico!

ob nakupu dveh vzmetnic



-60%
popusta

na drugo vzmetnico!

-40%
popusta



POLO
DIVANI



MAXDIVANI

Avalone
visok sijaj

Capri®

-30%

Kuhinje po elementih



-15%
popusta

na belo tehniko



Ponudba velja za izdelke v sliki. Ponudba velja za nakupe v količinah, primernih za gospodinjstva. Ponudba ne velja za nakup na obroke. Ponudba ne velja za blagovno znamko MELE. Ponudba ne velja za izdelke, ki so v akciji in na že znižane izdelke. Akcije se med seboj ne seštevajo!

FotoCenter

-15%
popusta
na izdelavo slik v vseh formatih



-15%
popusta
na vse igre



Splošni plačilni pogoji so na voljo v trgovini.

Celje, Kidričeva ul. 26A, 3000 Celje, tel.: 03/425 00 50. Od ponedeljka do petka od 09.00 do 21.00 ure, ob sobotah od 09.00 do 20.00 ure www.harveynorman.si

ZGODBE, KI JIH PIŠE ŽIVLJENJE

»Pred časom sem kot prostovoljka v bolnišnici spremljala hudo bolno starejšo gospo. Ni mogla govoriti, zato je bila med nama ključna neverbalna komunikacija. Dotik, sporazumevanje z očmi, opazovanje telesne drže. V njenih očeh sem opazila željo po bližini sina in ko jo je prišel obiskat v bolnišnico, je v njenih očeh zažarelo neizmerno veselje. Hrepnela je po trenutku z njim. Bila sta zelo povezana in venomer ji je govoril, da jo ima rad. Tako odprt in iskren odnos je v takšnih primerih najpomembnejši. In besede rad te imam. Četudi niso izrečene, je pomembno, da jih pokažejo dejanja.«

Najtežje je soočenje z lastno minljivostjo

Prostovoljka pri Hospicu Aleksandra Došen o tem, da je treba vsak dan živeti tako, kot da bi bil zadnji

Minljivost. Družba bi smrt vedno bolj morala dojemati kot minljivost. Del narave. Vse v naravi enkrat mine. Beseda smrt je za ljudi še vedno obarvana preveč črno. Ljudje se o njej neradi pogovarjajo. V družinah takšnih pogovorov manjka. Slovo od ljubljene osebe je – ko je ta neozdravljivo bolna in ko sama čuti, da se poslavlja – ravno zaradi pomanjkanja takšnih pogovorov toliko bolj boleče.

Smrt je v naši družbi še vedno ena od tabu tem. O njej vemo premalo, saj nikomur na tem svetu ni bilo dano z gotovostjo doživeti, kaj je onkraj. Ostanje samo

človeka zaradi njegove smrti. Tako pravi prostovoljka pri Hospicu Aleksandra Došen: »Človek zori in raste v odnosu z drugimi. Če se odtuji sam ali če ga izolira družba, se človek težko sooči z lastno minljivostjo. Več kot se ljudje iskreno pogovarjajo o smrti, bolj se odpirajo. Tako se zmanjšuje strah pred smrtjo. Spoznajo, da je treba živeti vsak dan tako, kot da bi bil zadnji.«

Druga dimenzija življenja

Dojemanje minljivosti poti življenja je različno. Najtežje je, ko se nekdo s procesom poslavljanja sooči zaradi neozdravljive bolezni. Tak-

»V času slovesa od ljubljene osebe je za svojce pomembno, da »spustijo« človeka, za umirajočega pa, da »opusti« svet za seboj. Tako nastopi pomirjenost z življenjem v celoti. Glavno čustvo teh procesov je ljubezen.«

ugibanja. Zato za sodobnega človeka smrt pomeni konec. Konec časa, ki ga preživimo skupaj. Največja rak rana vseh človeških odnosov – odtujenost – človeka udari še z družbeno smrtjo. Ta je lahko posledica izgube službe, saj človek posledično izgubi občutek socialne varnosti, ekonomske zanesljivosti. Vrstijo se ločitve staršev, vedno več je osamljenih ljudi. Odtujenost jih pahne v svet dodatne osame, izolacije. Takšna družbena smrt lahko nastopi že davno prej, preden pride čas popolnega slovesa od

rat nastopi čas, kjer korak nazaj ni več mogoč, in temu sledi izjemno težak postopek sprejemanja dejstva – smrt je neizogibna. V tem dojemanju življenja in smrti človek ne sme biti sam. V žalost in bolečino so vpeti tudi njegovi najbližji. Drug od drugega se poslavljajo. Ravno v tem zadnjem obdobju življenja, četudi gre za nekaj tednov ali mesecev, na dan izbruhnejo različni razlogi odtujenosti ali razlogi neomajne ljubezni, ki družijo ljudi. Marsikdo spozna, da so v družinskih vezeh še vedno pretekli



Prostovoljka pri Hospicu Aleksandra Došen: »Kadar zaradi izgube ljubljene osebe žaluje otrok, je treba vedeti, da mlajši kot je, težje razume univerzalnost smrti. Če otrok sprašuje o smrti bližnjega, je pomembno, da se starejši iskreno pogovarjajo z njim. Torej na način, kjer se ne uporabljajo besede, da je nekdo odšel ali da je zaspal. Ker so takšne razlage nerealne, bo otrok v sebi gojil pričakovanja, da se bo ljubljene vrnil. Pogovor naj bo iskren, zadeve poskušajmo razložiti v povezavi z naravo. Vse v naravi mine in mi smo del narave.«

nerazčiščeni odnosi. »Tempo življenja je hiter. Z njim ljudje pogosto zapostavljajo prave vrednote, ki so zelo pomembne. Ne samo v odnosih z najbližjimi, ampak tudi v odnosih med prijatelji, znanci, sodelavci,« opisuje Došenova. »Pogosto se pojavi obžalovanje tega, da se niso posvečali dovolj časa bližnjim, da niso živeli tako, kot so si želeli, ali da so preveč delali. Bolni želijo izkoristiti čas, da bi preostanek svojega življenja namenili ljudem, ki jih imajo radi. Kot da bi nastopila neka druga razsežnost življenja. Tisto, kar je bilo prej, umre. Človek gleda na življenje drugače.«

Samo ... mir

Vsi občutki krivde in očitkov bolne in njihove svojce

Ovrednotenje preteklosti

Toda bolečine v srcu ne povzročijo samo proces slovesa od bolnega človeka, ampak tudi čas, ki temu sledi. Žalovanje. To nikoli ni enoznačno in je različno od osebe do osebe. Došenova sodeluje tako pri delavnicah za žalujoče odrasle kot za žalujoče otroke in mladostnike. Vsak se z žalovanjem sooča na drugačen način. Nekdo ga preživlja sam, nekdo rabi sočloveka za pogovor, še posebej če je v podobnem položaju. »Žalujočim je lažje, če izmenjajo izkušnje, in marsikdo se ravno zaradi tega lažje odpre in ubesedi svojo žalost. Dopus-tijo si ovrednotiti čas, ki so ga preživeli s človekom, ki so ga izgubili, in v tem najti smisel,« pojasnjuje Došenova. V času žalovanja se večina ljudi osredotoči na zadnje obdobje življenja z ljubljeno osebo, ki je umrla, in v mislih predeluje ravno to obdobje. Toda s širino pogovora ljudje gledajo vedno bolj v preteklost. Ocenijo svoje življenje z ljubljanim, ki so ga izgubili, razlaga prostovoljka. Več solza in več bolečine prinese predvsem to, ko žalujoči spozna, da je bilo v odnosu še veliko neizrečene-

»Tudi moški med žalovanjem jočejo. Ne skrivajo solz. Prav je, da izrazijo svojo žalost. Drugače je bolečina samo še večja.«

v procesu slovesa samo še dodatno razkrajajo. Toda ko jih ubesedijo, jim je lažje. Bolečina se sprosti. Hudo je tudi, če je nekdo, ki umira, v bolnišnici, kjer prisotnost svojcev ni mogoča ves čas. Odgovora na vprašanje, kaj takšen človek, če se zaveda svojih misli, v bolnišnici razmišlja, ni. »Morda se počuti še dodatno socialno in fizično odtujen. Že bolnišnična soba je hladna, za bolnika to ni domače okolje. V bolnišnici so drugi bolniki, v bližini se ves čas nekaj dogaja. Človek, ki se poslavlja od življenja, pa v tem času potrebuje svoj mir. Samo to. In znano je, da v bolnišnici tega ni vedno mogoče omogočiti,« poudarja Došenova. Ravno zato strokovnjaki pri Hospicu svojcem neozdravljivo bolnim tudi povedo, da je umiranje doma drugačno kot v ustanovah. »Pri tem se svojci bojijo, da morda ne bi bili sposobni skrbeti za umirajočega zaradi svoje službe in drugih obveznosti, vendar smo jim ravno mi pri tem na razpolago. Težko je tudi tistim bolnim, ki so sami in nimajo svojcev,« še dodaja sogovornica.

ga. Proces žalovanja prinese tudi trenutek oproščanja. Sebi in drugim.

Spremeni se odnos do umrlega

Žalovanje ni omejeno na čas, saj je težko pričakovati, da lahko nekdo nekoga »odžaluje«, pravi Došenova: »Gre predvsem za to, da se z žalovanjem spremeni odnos do umrlega.« In žalovanje je resna stvar, ki lahko povzroči prav »družbeno smrt« v obliki odtujenosti. Zato je zelo dobrodošlo, da ima žalujoči podporo ostalih družinskih članov ali prijateljev in znancev. »Je pa res, da je težko o tem spregovoriti z vsakomer, ker vsak ne razume, kaj žalujoči preživlja,« pravi sogovornica in s tem odpre še en vidik, ki vodi v začaran krog tabuja strahu pred pogovorom o smrti. »Naše socialno okolje je takšno, da se marsikdo raje oddalji od nekoga, ki žaluje, in se ne želi spuščati v pogovor o tem. Zakaj? Ker bi se pri takšnem pogovoru tudi sam moral soočiti z vprašanji o minljivosti. In kot sva na začetku omenili: to je najtežje.«

SIMONA ŠOLINIČ
Foto: GrupA



Boštjan Jelenko se je z izdelavo sveč začel ukvarjati z ženo Bernardo pred 27 leti še kot študent. Danes je v podjetju, ki se poleg proizvodnje sveč ukvarja tudi z izdelavo in s prodajo strojev za njihovo izdelovanje, zaposlenih 11 ljudi.



Povpraševanje po svečah, ki se je zaradi krize v zadnjih nekaj letih zmanjšalo za 20 odstotkov, se še posebej poveča pred prvim novembrom. Najzvestejši kupci so starejši.

Slovenci med največjimi porabniki nagrobnih sveč

Svečarstvo Jelenko iz Celja letno izdelava dva milijona sveč – Po njih še posebej veliko povpraševanja pred dnevom spomina na mrtve

Eden od načinov, s katerim se Slovenci poklanjamo pokojnim svojcem, je prižiganje nagrobnih sveč. Zanimivo je, da sodimo po njihovi uporabi v sam svetovni vrh. Pred nami so zgolj še Hrvati. Če so bile pred nekaj leti na prodajnih policah zgolj sveče v rdečih in belih plastičnih lončkih, se je v zadnjem času njihova ponudba močno razširila. Poleg tega, da so najrazličnejših barv in oblik, je mogoče izbirati celo med ekološkimi in elektronskimi svečami.

Osnovni namen sveč je ustvarjanje svetlobe, simbol večnega življenja pa so postale s pojavom krščanstva. Danes je njihova uporaba v ta namen različno razširjena, najpogosteje jih uporabljajo v krščanskih državah. Nagrobne sveče v plastičnih lončkih so se v Slovenijo iz sosednje Italije razširile v začetku 80. let prejšnjega stoletja. Od takrat je njihova uporaba med Slovenci neprestano rasla, pred približno šestimi leti pa je zaradi gospodarske krize in

obenem tudi vse močnejšega okoljskega osveščanja začela rahlo upadati.

Konkurenca so invalidska podjetja

Družinsko podjetje Jelenko iz Celja, ki se s svečarstvom ukvarja 27 let, letno izdelava približno dva milijona sveč. Svečarstva, ki svoje izdelke prodajajo v večja trgovska središča, imajo proizvodnjo prilagojeno sezoni, kar pomeni, da glavnino sveč izdelajo pred dnevom spomina na mrtve. Jelenkovi sodelujejo v prvi vrsti z manjšimi kupci, zato je njihova proizvodnja bolj kot ne enakomerna skozi celo leto. Petino proizvedenih sveč prodajo v lastni trgovini, ki je neposredno ob delavnici, preostale pa manjšim trgovskim verigam, lokalnim trgovcem in cvetličarjem. Nekaj jih po besedah lastnika **Boštjana Jelenka**, kljub temu da je trg za prodajo sveč v Evropi majhen, izvozijo tudi v tujino. Kultura prižiganja nagrobnih sveč je namreč



Tako kot na drugih področjih so tudi na področju svečarstva prisotni različni trendi. Potrošniki povprašujejo po svečah najrazličnejših oblik in barv, v zadnjem času pa tudi vse bolj po ekoloških svečah.

»Elektronske sveče s kultom krščanstva nimajo nobene veze. Konec koncev bi lahko elektrificirali vse grobove, kar bi bilo najceneje, vendar s tem ne bi mogli nadomestiti živega plemena, ki simbolizira večno življenje,« pravi svečar **Boštjan Jelenko iz Celja**.

razvita le v nekaterih krščanskih državah. Poleg Slovenije in Hrvaške so to še Poljska, Portugalska, Italija in Grčija.

Uvožene sveče iz držav v razvoju za slovenske svečarje ne predstavljajo hujše konkurence, saj gre za volumenski proizvod, katerega cena se viša z dolžino prevoza. So pa zato za slovenske svečarje vse bolj konkurenčna invalidska podjetja, ki se čedalje bolj poslužujejo proizvodnje sveč. »V Sloveniji je njihova proizvodnja petdesetkrat večja od porabe. Konkurenca na trgu je zelo huda, cena izdelkov pa iz leta v leto pada,

Slovenija je edina država, ki ima urejeno reciklažo nagrobnih sveč, financirajo pa jo podjetja, ki se ukvarjajo z njihovo proizvodnjo. Od vsake prodane sveče plačujejo okoljsko takso, ki znaša približno sedem odstotkov cene sveče. Celoletni znesek, ki ga mora svečarstvo Jelenko iz Celja letno odšteti v ta namen, znaša 50 tisoč evrov. Država denar nameni za predelavo sveč v primarno surovino.

kljub temu da so materiali vedno dražji,« pojasnjuje Jelenko.

Vse več ekoloških sveč

Sveče lahko nastanejo na več načinov. Osnovna materiala, iz katerega jih najpogosteje izdelujejo v svečarstvu Jelenko, sta parafin in parafinsko olje. Svečar najprej na stroju za pihanje plastike izdelava plastični lonček, ki ga nato napolni s stopljenim parafinom in doda steno. Celjsko podjetje, ki se v prvi vrsti ukvarja z izdelovanjem klasičnih nagrobnih sveč, se

v zadnjih letih ukvarja tudi s proizvodnjo ekoloških sveč. V njih je namesto parafina tekoči vosek, shranjen v plastičnem ovoju, ki ga preprosto vstavimo v ovitek sveče. »Tekoči vosek je v primerjavi s parafinom veliko bolj prečiščen in zato ustvarja manj škodljivih izpustov. Prav tako v primerjavi s parafinom zgori v celoti, ostane zgolj čista plastika, ki jo predelamo kot primarno surovino,« pojasnjuje Jelenko, ki je ponosen, da so tovrstne sveče razvili prav v njegovem podjetju, v katerem je zaposlenih 11 ljudi.

Smernice postavljajo cvetličarji

Podjetje Jelenko samo izdeluje tudi nekaj modelov plastičnih lončkov. Če so na pokopališčih še pred nekaj leti prevladovali zgolj rdeči in beli, se je njihova ponudba v zadnjih letih precej razširila. Smernice po besedah Jelenka narekujejo predvsem cvetličarji in aranžerji. »Nekoč so znanci umrlih ob



Ko prižigamo sveče na grobovih, jih kristjani prižigamo z vero, da luč njihovega življenja ni ugasnila takrat, ko je bila upihnjena mrtvaška sveča v njihovih otrplih rokah, temveč da se je plamen v mirnem ozračju božje ljubezni šele prav razgorel in ne bo nehal goreti nikoli več.

Vir: O svečnici, župnija Ljubljana Zadobrova 2010

pogrebih v prvi vrsti kupovali cvetje, danes predvsem sveče, ki jih cvetličarji dekorativno zavijejo. In prav v teh primerih pride do izraza barva sveč.»

Za mnoge potrošnike je bolj kot barva pomembno, kako dolgo sveče gorijo. Jelenko pravi, da je to odvisno predvsem od debeline stena. Debelejša kot je vrstica, višji in močnejši je plamen. Kakovost sveče je torej odvisna od razmerja med parafinom in stenjem. »300 gramov parafina gori približno tri dni. Z novo tehnologijo mu lahko povečamo prostornino, kar pomeni, da 200 gramov parafina izgleda povsem identično kot 300 gramov. Višina in oblika voska sta v obeh primerih enaki, razlikujeta pa se teža in čas gorenja. Proizvajalci in trgovci bi zato morali pri prodajanju sveč navajati tudi njihovo težo, od česar je tudi dejansko odvisen čas njihovega gorenja,« še opozarja Jelenko. Cene plastičnih nagrobnih sveč se gibajo med 40 centov in tremi evri, medtem ko je za keramične in steklene potrebne odšteti tudi okrog 10 evrov.

ŠPELA OŽIR
Foto: SHERPA



Cvetličarna Vrtnica
Zdenka Krumpačnik s.p.
Ul. Bratov Vošnjakov 1 3000 Celje

031/539 940

Za 1. november nudimo nagrobne aranžmaje modernih in klasičnih oblik, rezano cvetje, darilne bone, darilne šopke, dekoracije, pogrebne aranžmaje, vence, poročne dekoracije.

Od krste do diamanta

Vedno več zanimanja za raztros

Pogrebna dejavnost je ena najstarejših. Radko Kvas, direktor podjetja Gekott, ki se s to dejavnostjo ukvarja na območju upravne enote Šmarje pri Jelšah, je v pogrebni službi pristal bolj kot ne po naključju. Je pa res, da nikoli ni imel predsodkov do tovrstne dejavnosti. Za Novi tednik je pojasnil, kakšni pogrebi so možni v Sloveniji, kateri so najbolj običajni in kako se razlikujejo glede na verzopoved pokojnika. O tem smo se pogovarjali tudi z direktorico celjskega podjetja Veking Angela Kelher.

Izvedbo pogrebov na splošno ločujemo glede na verzopoved. V Sloveniji so najpogostejši katoliški, pravoslavni in muslimanski pogrebi. Ti se delijo na klasične s krsto in žarne. V zadnjem času je več povpraševanja za raztros pepela, za katerega je treba na upravni enoti pridobiti posebno soglasje, pravi Radko Kvas. V večjih mestih imajo na pokopališčih za to namenjene prostore, na katerih ni standardnih spomenikov ali drugih nagrobnih obeležij. Možen je tudi raztros pokojnikovega pepela v naravi. »Imeli smo primer, ko smo pepel neke gospe raztrosili v naravi. Bila je strastna gobarka in je želela biti pokopana

v točno določenem gozdu. Morali smo pridobiti soglasje lastnika gozda in tako smo njen pepel raztrosili po gozdu, kjer je nabirala gobe,« je povedal Kvas.

Prevladujejo žarni pokopi

Na območju upravne enote Šmarje pri Jelšah je približno 93 odstotkov žarnih pokopov, zgolj sedem odstotkov je klasičnih, torej s krsto. Razmerje na celjskem pokopališču je podobno. Kot je povedala Angela Kelher, direktorica podjetja Veking, ki ima koncesijo za upravljanje z mestnim pokopališčem v Celju in na pokopališču Teharje, se za žarni pokop odloči 85 odstotkov svojcev. Za klasičen pokop se odločijo tisti, ki imajo predsodek pred upepelitvijo ali jim to zapoveduje veroizpoved. V islamu na primer upepelitev pokojnika ni dovoljena. Vsaka vera ima svojo posebnost, tako da se pogrebne službe prilagajajo vsaki posebej. Pri muslimanih izvedejo tudi pokop brez krste, truplo je odeto zgolj v belo rjuho.

Protokol v domeni pogrebne službe

Na vprašanje, kakšen je protokol pogreba in kdo ga vodi v primeru, če je po-

kojnik gasilec, policist ali lovec, je Radko Kvas odgovoril, da je protokol pogreb vedno v domeni upravljavca pokopališča, torej pogrebne službe. »Če je bil pokojnik

Svojci si nemalokrat želijo, da bi imeli žaro kar doma. To zaenkrat pri nas še ni dovoljeno, jo pa lahko postavijo na primer v kapelico. Tudi v tem primeru je treba – tako kot za raztros – pridobiti posebno dovoljenje.

član katerega društva, se s tem sproti dogovarjamo glede organizacije pogreba,« je poudaril. Vsak pogreb mora biti pietetno organiziran. Društva sicer vse bolj prepuščajo organizacijo pogrebov upravljavcem, saj je za to dejavnost potrebna dobra usposobljenost, kar je Kvas ponazoril s konkretnim primerom. Nošenje žare se vsaj na prvi pogled zdi dokaj enostavno opravilo, vendar lahko postane zelo zahtevno, če je poslovilna vežica do cerkve oddaljena več sto metrov ali celo več kot kilometer. »Na to opozarjamo predvsem svojce pri pokopih dijakov in študentov. Otroci oziroma mladostniki namreč niso zmožni nositi žare na daljši relaciji. Ker roke otrpnejo. In tako obstaja nevarnost, da žaro nehote izpustijo,« resno opozarja Knavs. Pri njih se takšna nezgoda sicer ni zgodila, a ni veliko manjkalo. Na srečo je njegov sodelavec opazil, da žara nosaču že polzi iz rok in jo je pravočasno prestregel.

Cenejša oprema in zamiki plačil

Zanimalo nas je, ali so se želje svojcev glede pogreba kaj spremenile v času gospodarske krize. Direktori-

naročnika pogreba, je pojasnil. Naročniki pogrebov si včasih tudi sami zvišujejo stroške. Osmrtnice, pevci, slike pri žarah in krstah namreč niso nujni za izvedbo pokopa. Je pa res, da na primer na ceno upepelitve ne morejo vplivati.

Glasba z zgoščenke

V zadnjem času je mogoče opaziti tudi spremembe glede izbire glasbe na pogrebi. Najpogostejša je še vedno navada, da na pogrebi pojejo domači pevci iz bližnje okolice. Nekateri naročijo tudi trobentače, v zadnjem času na pogrebi zavrtijo tudi glasbo z zgoščenke. Svojci ponavadi izberejo skladbo oziroma izvajalca, ki je bil pokojniku najljubši.

Prilagajajo se tudi vremenu

Pogrebne službe se skušajo, kolikor se pač da, prilagoditi vremenskim razmeram. Poleti, ko je precej vroče, organizirajo pogreb nekoliko kasneje, ko vročina ni najhujša. Če pogrebne prese-

neti nenaden hud naliv, se v dogovoru s svojci nadaljevanje pogreba lahko prestavi za kakšne pol ure, pravi Kvas. Ob tem dodaja, da na srečo do zdaj niso imeli večjih težav zaradi vremena, se jim je pa nekoč zgodilo, da je več dni deževalo in je grobno jamo popolnoma zalila voda. »S svojci smo se dogovorili, da bomo izvedli pogreb, vendar krste nismo spuščali v jamo, polno vode. Po pogrebu smo vodo izčrpali iz jame in šele takrat vanjo spustili krsto,« se nenavadnega dogodka spominja Kvas.

Pogrebi precej dragi

Cene pogrebov se gibljejo od tisoč dvesto evrov dalje. V ceni med klasičnimi in žarnimi pogrebi ni neke velike razlike. Pri žarnem pogrebu so cenejši izkopi jame, ker so manjši, tudi žara je cenejša od krste. Pri klasičnih pa je strošek krste višji, kot je strošek žare, tudi izkop jame za krsto je dražji. Doda pa svoje upepelitev, tako da so na koncu stroški obeh pogrebov bolj ali manj izenačeni. V zadnjem času se veliko govori o izdelavi diamanta iz pepela pokojnika. Cena te storitve je precej višja, in sicer se giblje pri štiri tisoč evrih.

JERICA POTOČNIK

Posebno pazljivi morajo biti pri pokojnikih, ki so umrli zaradi nalezljivih boleznih. Ti sicer ponavadi umrejo v bolnici na infekcijskem oddelku. V takšnih primerih mora krsta vsebovati poseben pocinkan vložek. Krsto je treba zaciniti tudi, kadar pokojnika prevažajo v druge države. Najdaljši prevoz, ki ga je izvedlo podjetje Gekott, je v Bangladeš. Prevozi z žaro so veliko bolj enostavni. Za krste je namreč treba pridobiti določena posebna dovoljenja in posmrtni potni list.

Teharska cesta 54, 3000 Celje
veking@t-2.net

Veking d.o.o.

inženiring za pokopališko in pogrebno dejavnost,
trgovina in gostinstvo d.o.o.

pokopališka
in pogrebna dejavnost
03/428 13 00

24 urna dežurna služba
051/330 360



zastopstvo in prodaja
komunalnih strojev



www.veking.si

poslovilna dvorana



kamnoseštvo



cvetličarstvo in trgovina
tel.: 03 428 13 08 in 041 325 016



POGREBNA SLUŽBA
RAJ d.o.o.

ARCLIN 21 A, ARCLIN
3212 VOJNIK

TEL.:

03/781 28 00
041/684 106 // 031/684 106

DEŽURNA ŠT.:
031 648 106

POGREBI

Smrt ni največja izguba v življenju. Največja izguba je tisto, kar umre v nas, dokler živimo.

Norman Cousins

Ni vsak kamen marmor

Pogovor z Robertom Vrečkom, predsednikom sekcije kamnosekov – Iz kamnoseške družine

Pred desetletji so na vaških pokopališčih na grobovih prevladovali preprosti leseni križi, kjer je bilo zapisano ime pokojnikov. Ko se je splošni življenjski standard Slovencev izboljšal, smo pokojnim začeli postavljati nagrobnike iz kamna – takšnega in drugačnega. Danes je težko najti grob brez kamnitega spomenika, ki ga lahko naročimo pri kamnosekih.

O nagrobnikih in kamnoseštvu smo se pogovarjali s kamnosekom Robertom Vrečkom s celjskega Brega. Vrečko je v celjski obrtno podjetniški zbornici tudi predsednik kamnoseške sekcije.

Vaša družinska kamnoseška zgodba je zanimiva.

Pri nas je to družinska tradicija. Kamnosek je bil že moj oče, ki je najprej delal pri nekdanji Obnovi Celje. Nato je deloval vse od leta 1958 kot obrtnik in izdeloval nagrobne spomenike za naročnike po vsej Sloveniji. V Celju je bil dolgo edini kamnosek obrtnik. Imel je mojstrski izpit, kar je bilo v tistih časih zelo pomembno. Družinsko tradicijo nadaljujeva z bratom Edijem.

Pred dnevom spomina na mrtve smo. V teh dneh ste po vsej verjetnosti zelo zasedeni. Imate kamnoseki z nagrobnimi spomeniki pred tem praznikom več dela kot sicer?

Pred prvim novembrom je povpraševanje vedno povečano, začne se približno dva meseca prej. Kljub temu zadnja leta opažamo, da je delo bolj razporejeno čez vse leto.

Stranke imajo seveda različne želje. Kakšne spomenike največ naročajo?

Včasih je bilo več pokopov v krsti in več klasičnih družinskih ter enojnih grobov. Zaradi tega so bili grobovi večji. Danes je v mestu več žarnih kot klasičnih spomenikov. Na podeželju je nekoliko drugače, tam še vedno prevladujejo klasični grobovi, kljub temu da prevladujejo žarni pokopi. Temu primerne so tudi želje strank.

In kaj je za stranke, ki naročajo nagrobne spomenike, najbolj pomembno pri odločanju? Je to cena?

Vsekakor najbolj gledajo na ceno, vendar je zanje predvsem pomembno pravo razmerje med ceno in kakovostjo.

Ljudje naročimo nagrobni spomenik mogoče enkrat v življenju. Koliko približno stane, kakšna je povprečna cena?

Za žarne spomenike se cene gibljejo okoli tisoč evrov, za družinske spomenike od 1.600 evrov naprej. Cena je odvisna od velikosti spomenika, vrste kamna, oblike nagrobnika, debeline plošč in drugih dejavnikov.

To so povprečne cene. Kaj pa tisti, ki si lahko privoščijo bolj izstopajoče nagrobne spomenike?

Odločijo se lahko za kamne višjega cenovnega razreda, večje debeline, za različne pester oblike in različne obdelave robov grobov. V teh primerih lahko cena poskoči tudi za približno petkrat, odvisno od želja strank.

Nekoč so iz povprečja izstopale grobnice, ki so jih naročali premožnejši ljudje. Kako je po kamnoseški plati z grobnicami danes?

Za nove grobnice se ljudje ne odločajo več. Tisti, ki imajo grobnico, kjer je pokopanih že več generacij, se včasih odločijo zgolj za obnovev obstoječega kamna. V drugih primerih se odločijo za celovito prenovo, ko se zamenja celotni kamen grobnice.

Slovinci se soočamo s hudo krizo. Koliko in kako se to pozna pri naročilih strank za nagrobne spomenike?

Ljudje skrbno pazijo na vsak evro in pridobijo več ponudb različnih izvajalcev, kar je razu-



Nekoč je bilo veliko ročnega kamnoseškega dela, danes je kamnosekom v pomoč sodobna tehnologija.

mljivo in pravilno. Odločajo se za skromnejše nagrobne spomenike kot pred krizo. Moram pripomniti, da so cene kamnoseških izdelkov med krizo občutno padle.

Ko omenjamo kamen za spomenike, ponavadi govorimo kar o marmorju. Seveda to ni isto.

Kamen se deli na več vrst, od najpogostejših tako imenovanih granitov do marmorjev, peščenjakov in še drugih. Obstajajo kamni vseh mogočih barv, vendar so najdražji modrobele in rumene barve.

Meje so danes odprte. Od kod Slovenci kamen uvažamo, je med ponudbo še dovolj domačega slovenskega kamna?

V Sloveniji je danes mogoče dobiti kamne z vsega sveta, z različnih celin. Doma je več kamnolomov, med kamni je najbolj znan pohorski tonalit, ki je na tleh celjskega mestnega jedra. Tudi za nagrobnike ga veliko naročajo. Obstajajo še drugi kamni iz Slovenije, med njimi hotavelski in lipiški marmor.

Nekoč so imeli kamnoseki veliko ročnega dela, danes je v tem pogledu lažje. Koliko časa traja izdelava povprečnega nagrobne-

ga spomenika in kakšne so pri kamnosekih čakalne dobe?

Čas izdelave spomenika se je zaradi sodobne tehnologije izdelave močno skrajšal. Rok izdelave je vsekakor odvisen od zahtevnosti naročenega izdelka. Enostavne nagrobne lahko s pomočjo sodobne tehnologije izdelamo v osmih urah. Za najzahtevnejše nagrobne lahko izdelava v delavnici traja od enega tedna do dveh. Povprečna čakalna doba je približno mesec, vendar če stranka izrazi željo, lahko dobi izdelek prej.

Ljudje imamo različne želje. Zanimivo je, da je bilo včasih na spomenikih izklesanih precej verzov. Kaj pa danes?

Dandanes je verzov vse manj, vendar se ljudje zanje še vedno odločajo. To posebej velja v primerih, ko pride do hudih tragedij, ko starši izgubijo majhne otroke.

Pomembno je tudi, kdaj naročimo nagrobni spomenik. Koliko časa po prvem pokopu v nekem grobu svojci ponavadi naročijo spomenik?

To je odvisno od vrste pokopa. Pri žarnih pokopih se lahko to stori takoj, pri klasičnih s

SPOMENIKI

Nikar se ne ozirajte na to, kaj pravijo kritiki. Nobenemu kritiku niso še nikoli postavili spomenika.

Jean Sibelius



Različni kamni v družinski kamnoseški delavnici

krsto je priporočljivo počakati vsaj čez zimo, da se zemlja usede. Nekateri ljudje se odločijo za postavitev nagrobnika takoj, drugi ga že imajo in želijo zgolj dodan napis, tretji počakajo zaradi drugih razlogov, tudi iz verskih.

Kamnoseki med ponudbo ponavadi nimate samo nagrobnikov, ponujate tudi druge izdelke?

Vsako podjetje težko preživi, če nudi samo eno vrsto izdelkov. Zato izdelujemo vse, kar je povezano s kamnom. V naši panogi tako izdelujemo tudi kuhinjske in kopalniške pulte, okenske police, stopnice in še druge izdelke iz kamna.

Kako je med izdelovalci v kamnoseški stroki – je kamnosekov preveč ali premalo?

Po Sloveniji je ogromno kamnosekov, več sto, kar je za tako majhen trg precej. Ogromno je dela na črno.

In kje se kamnoseki izobražujete?

V Ljubljani na srednji gradbeni šoli je za kamnoseke posebna smer. Tudi sam sem končal to šolo.

BRANE JERANKO
Foto: BJ

ROPOTAR



POGREBNE STORITVE

www.pogrebne-storitve-ropotar.si

Pogrebne storitve Ropotar Ivan s.p.
Starovaška ulica 12
3311 Šempeter v Savinjski dolini

tel.: 03/700 14 85, 041/613 269
041/748 904
ivan.ropotar@gmail.com

Iz vami v najtežjih trenutkih že 20 let!



Na celjskem mestnem pokopališču je zadnja leta vse več opustelih grobov, narašča tudi delež neplačnikov. A kljub temu se doslej v podjetju Veking še niso odločili, da bi odvzeli grobni prostor najemniku.

Z grobovi na zalogo ne bo nič

V Celju med najemniki grobov narašča delež neplačnikov, a doslej še nikomur niso odvzeli grobnega prostora

Na celjskem mestnem pokopališču in pokopališču Teharje, kjer javno gospodarsko službo pokopališke dejavnosti za Mestno občino Celje opravlja koncesionar, podjetje Veking, grobne prostore oddajajo v najem v skladu z veljavnim občinskim odlokom o pokopališkem in pogrebem redu. Na kratko to pomeni, da morajo v podjetju Veking zagotoviti pokopno mesto vsakemu občanu ob smrti, že vse od leta 2007 pa ni več mogoče vnaprej najeti grobnega prostora.

Na celjskem mestnem pokopališču je bilo namreč še do sredine prejšnjega desetletja kar precej grobov, zlasti žarnih, ki so si jih ljudje najeli več let, celo desetletij pred svojo smrtjo. Nekateri so poskrbeli celo za postavitev nagrobnika in niso bili tako redki primeri, ko sta bila na nagrobni plošči vnaprej vklesano tudi ime in priimek tistega, ki je na tak način želel urediti vse »tuzemske« zadeve in svojcem ob svoji

smrti prihraniti še te skrbi. Možnost vnaprejšnjega najema grobov so v Celju ukini, ker sta bila gospodarjenje s prostorom in načrtovanje širitve pokopališča zaradi tega precej oteženo.

Kako do grobnega prostora?

Na pokopališču Teharje je od tega meseca urejena žarna stena, na celjskem mestnem pokopališču pa so za žarne pokope na voljo novo urejeni žarni grobovi ali odstopljeni klasični grobni prostori, kamor lahko vstavijo žare. Odstopljen grobni prostor je tisti grob, za katerega je zadnji najemnik pisno odstopil od najemne pogodbe in ga upravljavec pokopališča lahko po 10-letni mirovalni dobi lahko znova odda novemu najemniku za žarne pokope. Na novem oddelku pokopališča so za klasične pokope s krsto na voljo enojni grobni prostori (za dva pokopa s krsto, preostali pokopi pa so žarni) ali družinski grobni prostori (za štiri pokope s krsto, nadaljnji pa so lahko žarni).

Upravljavec pokopališča ob tem pregleda tudi evidenco odstopljenih grobnih prostorov in če je na voljo kakšen za klasične pokope, ga ponudi svojcem, vendar dosedanje izkušnje kažejo, da je največkrat mogoč le še en pokop s krsto, vsi naslednji pa morajo biti žarni. V primeru, da družina

na pokopališču nima groba, lahko svojci najem urejajo šele ob smrti.

Nič brez upravljavca

V javnosti je pogosto mogoče slišati ponudbe, ko posamezniki želijo oddati grob, vendar v Vekingu opozarjajo,

Nakup groba v Sloveniji ni mogoč, lahko ga namreč le najamemo. Najem groba je mogoč za nedoločen čas, strošek najemnine pa se ponavadi obračuna enkrat letno. Enotnega zakona ali pravilnika, ki bi narekoval ceno najema groba v Sloveniji nimamo, zato se cene najemnin grobov razlikujejo od pokopališča do pokopališča.

Upravljavec pokopališča lahko najemno pogodbo za grob prekine na željo najemnika, če ne poravnava najemnine za preteklo leto, če ne vzdržuje groba, ob opustitvi pokopališča in kadar to zahteva načrt preureditve pokopališča.

da prenosi grobnih prostorov niso dovoljeni brez soglasja upravljavca pokopališča. »Če želi najemnik prenesti grobni prostor na drugega najemnika, nam mora najprej posredovati pisno odpoved. Novi najemnik mora nato z upravljavcem pokopališča skleniti novo najemno pogodbo,« pravi direktorica Vekinga **Angela Kelhar**.

V primeru, ko umre najemnik groba, se morajo svojci dogovoriti, kdo bo za njim prevzel najemno pogodbo. Običajno je ta tudi naročnik pogreba, ki se tako tudi zaveže, da bo skrbel za urejenost grobnega prostora in redno plačevanje najemnine. Se pa mora najemnik grobnega prostora strinjati in tudi pisno dovoliti pokop v obstoječ grobni prostor v primeru, ko je naročnik in plačnik pogreba nekdo drug in ne najemnik sam.

Vse več neplačnikov

Kot še pojasnjuje direktorica podjetja Veking Angela Kelhar, se zadnja leta na celjskem mestnem pokopališču povečuje število grobov, ki že na prvi videz dajejo vtis, da zanje nihče ne skrbi. Za osnovno urejanje oziroma košnjo poskrbijo v Vekingu, hkrati

pa se trudijo, da bi vendarle našli najemnika. Kljub temu da bi se po nekaj letih lahko odločili za odvzem takšnega grobnega prostora, doslej tega še niso naredili. Zadnja leta v Celju narašča število neplačnikov najemnine, ki za žarni grob letno znaša malo manj kot 13 evrov, za grobni prostor za klasične pokope na novem delu pokopališča od 18 do 37 evrov, na starem delu pa odvisno od velikosti groba. Če so v Vekingu konec leta 2006 našli 953 neplačnikov, jih je bilo lani že 1.350. Kot pravi Kelharjeva, je med njimi zelo veliko takšnih, ki ob preselitvi preprosto pozabijo sporočiti nov naslov, precejšen pa je tudi delež tistih, ki je plačevanju načrtno izogibajo, zato so prav pred kratkim sprožili 200 postopkov za sodno izvršbo izterjave. »Za ta korak se odločimo šele, ko izčrpamo vse druge možnosti,« pravi Kelharjeva in dodaja, da te tudi precej povečajo stroške najemnikom. Sicer pa še pravi, da je med grobovi, za katere najemniki ne plačujejo najemnine, nekaj zelo skrbno urejenih, kar kaže, da jih svojci pokojnih tudi pogosto obiskujejo.

IVANA STAMEJČIČ
Foto: arhiv NT (SHERPA)



Vsakokrat ko me hvalijo,
voham svoj grob.

Henry Millon

Izpolnimo vaše želje
in naredimo dogodek prav poseben.

Naročila na tel.:
070 703 845

Nudimo vam:

- unikatne aranžmaje od 8,90 evra naprej
- ponudbo za poroke in ostale slovesnosti
- žalno artistiko
- sveče
- unikatne šopke za vse priložnosti
- aranžiranje daril v stiku z naravo
- ročno izdelana mila in kopeli
- presenečenja na domu
- urejanje okolice

Cvetlično darilni butik Mamba, Dejan Šajn, s. p., Linhartova ul. 16 (tržnica), 3000 Celje



Laze pri Dramljah 14a 3222 Dramlje
03/748 80 26 041/638 194

info@zalujka.si

www.zalujka.si

»Teško je načrtovati, koliko ljudi bo umrlo v enem letu,« pravi Radko Kvas, direktor in lastnik podjetja Gekott.

Kriza se pozna tudi v pogrebnih podjetjih

Poslednje slovo kot posel – Občinsko določene cene pokrivajo stroške

Pokopališka in pogrebna dejavnost sta na eni strani urejeni kot javna gospodarska služba, kjer so cene storitev določene z odloki občin, na drugi pa sta prepuščeni trgu. V kakršnikoli obliki že delujejo pogrebna podjetja, praviloma solidno poslujejo, a se kriza pozna tudi pri njih. Poleg manjše kupne moči na manjše dobičke vpliva tudi zakonodaja, saj so do pogrebnine po novem upravičeni le socialno šibki.

Komunalno podjetje Velenje izvaja javno gospodarsko službo upravljanja, vzdrževanja in urejanja pokopališč za občine Velenje, Šoštanj in Šmartno ob Paki, tamkajšnji župani pa so člani sveta ustanoviteljev, ki potrjuje cene pogrebno-pokopališke dejavnosti (PPD). Letno ustvarijo več kot 370 tisoč evrov prihodkov, kot so nam

povedali, pa dobička pri PPD nimajo, ampak z odobrenimi cenami, ki so bile nazadnje spremenjene lani, pokriva-jo stroške storitev. Ker se

ukvarjajo samo s pogrebnimi storitvami, ne pa tudi s prodajo ostalih izdelkov, se jim v času dneva spomina na mrtve prihodki ne povečajo.

Pogrebnine samo za socialno šibke

Na poslovanje pokopališko-pogrebnih podjetij vpliva tudi nova zakonodaja, po kateri je od začetka letošnjega leta do pogrebnine upravičen samo revnejši svojec, ki nima več kot 600 evrov dohodka in poskrbi za pogreb pokojnega, z odločbo centra za socialno delo, prej pa je ta pravica pripadala vsem, strošek pa se je pokrival iz zdravstvene blagajne. Zato zdaj pogrebna podjetja izdajajo svojcem višje račune za okrog 500 evrov, prej pa so ta denar prejeli iz zdravstvene blagajne. Da pridejo do plačil, omogočajo obročno odplačevanje.

Smrt in načrtovanje

»Cene, ki jih izposluje-mo na občinskem svetu, na koncesijskem razpisu, kjer nas je več ponudnikov, naj bi bile v višini pozitivnega poslovanja za to dejavnost. V našem poslu pa je to tvegano, ker ne moreš narediti na primer načrta o tem, koliko ljudi bo letno umrlo in bodo pokopani na enem pokopališču. Odvisno je tudi od tega, koliko je starejših, koliko mlajših prebivalcev na območju, ki ga pokrivaš,« pravi Radko Kvas, direktor in lastnik podjetja Gekott, ki ima koncesijo za opravljanje javne gospodarske službe v občinah Šmarje pri Jelšah in Rogatec.

Kot je še povedal Kvas, imajo v strukturi njihovih prihodkov storitve javne gospodarske službe PPD, med katere pri njih spada-jo uporaba mrliške vežice, izkop jam, stroški nosačev in delno prevozi, 40-odstotni delež. Tržne dejavnosti, kjer gre za prodajo pogrebne opreme, cvetje in podobno, pa predstavljajo 60-odstotni delež. Lani so ustvarili za več 470 tisoč evrov prihodkov in več kot 30 tisoč evrov dobička.

Posel kot je bil nekoč

Rado Kvas pravi, da je bil deset, petnajst let nazaj čas praznika zanje posel, v zadnjem času pa ne več. Pred desetletjem so iz Srbije namreč uvozili za dva tovrnjaka nagrobnega peska, zdaj pa ga na leto prodajo eno paleto. Pri tem še dodaja, da je konkurenca na tem področju zelo ostra, saj cvetje, pesek in druge izdelke prodajajo na bencinskih črpalkah, v trgovskih centrih, na stojnicah na ulicah, svoje pa sta seveda opravili tudi kriza in manjša kupna moč.

Vpliv konkurence na »komunalce«

Podjetje Iris&Tišina iz Velenja opravlja pogrebno dejavnost od leta 1997, nastala pa je kot dopolnilo njihove-mu cvetličarskemu podjetju. Lastnik Matej Mljač zase pravi, da ni velik igralec na trgu pogrebnih storitev, saj opravi okoli 60 pokopov letno.

Prepričan pa je, da je večja konkurenca zasebnih podjetij spremenila na bolje tudi poslovanje komunalnih podjetij, ki imajo koncesijo za opravljanje javnega go-spodarske službe.

Za prenovo zakonodaje

Zakon, ki ureja pokopališko, pogrebno dejavnost in urejanje pokopališč velja že od leta 1984. Razmere na trgu so se precej spremenile, pogrebne storitve pa spadajo po mnenju Evropske komisije v domeno direktive o storitvah na notranjem trgu in ne med javno gospodarske službe. V Odboru za pogrebno dejavnost OZS se zato že nekaj let zavzemajo za prenovo zakonodaje. Ta naj bi preprečila monopol lokalnih skupnosti, ki zdaj same nadzirajo in potrjujejo cene, ki zajemajo pokopališke in pogrebne storitve, brez enotnih meril. Še stara vlada je nov predlog zakona nazadnje obravnavala na svoji seji 1. aprila letos, ko je bil sprejet sklep, da se novi zakon o pogrebni dejavnosti in upravljanju pokopališč pripravi tako, da bo pokopališka dejavnost tudi v bodoče organizirana kot obvezna gospodarska javna služba, pogrebna pa kot tržna dejavnost, ob upoštevanju določenih pogojev.

Prešernova 14 | 3000 Celje
T: 03 891 81 22 | M: 041 842 647

cvetličarna

Obiščite nas od pon. do pet. med 7.00 in 18.00 ter v sob. med 7.00 in 12.30. Ned. in prazniki: zaprto.

Nudimo vam:

- ✿ zavijanje in aranžiranje daril,
- ✿ izdelovanje šopkov, poročnih šopkov,
- ✿ cvetlično aranžiranje porok, prireditve,
- ✿ urejanje poslovnih prostorov in stanovanj z okrasnimi rastlinami,
- ✿ prodajo rezanega cvetja,
- ✿ prodajo sobnih rastlin in lončnih
- ✿ prodajo okrasnih loncev, vaz,
- ✿ prodajo penečega vina,
- ✿ prodajo sveč,
- ✿ izdelovanje vencev in žalnih aranžmajev,
- ✿ urejanje grobov,
- ✿ brezplačno dostavo za vence, žalne aranžmaje in sveče v vrednosti nad 25 € (v krogu 15 km od Celja).

5% S kuponom vam pri nakupu v vrednosti nad 20 € priznamo 5% popust. Kupon lahko unovčite do 30. 11. 2014.

@olimp.tex@gmail.com

f www.facebook.com/CvetlicarnaCvetlicarna

POSEL

Boljše je poslovati z ljudmi, ki nekaj želijo, kot pa s tistimi, ki so že dosegli to, kar so hoteli.

Bacon



VRTNARSTVO NAGLIČ
sožitje narave in lepote

Aktualna JESENSKA ponudba:

mačehe krizanteme rezano cvetje

lončne krizanteme jesensko resje

nasadi za grobove okrasni pesek za grobove

zemlja za grobove www.naglic.co

Sprejemajo naročila cvetličnih aranžmajev za 1. november. Telefon 03 427 01 26.

Pravilno zalivanje

Pravilno zalivanje grobov je eden ključnih dejavnikov za uspešno in zdravo rast rastlin. Vsakodnevno zalivanje po »malem« ni dobro, saj rastline tako ne poženejo korenin v globino.

Najbolje je, da zalivamo zjutraj, ko so rastline še sveže in spočite, saj bodo takrat lažje sprejele vodo in hranila. Zemljo najprej le narahlo omočimo, da se omehča, potem pa še nekajkrat dolijemo vodo, da se le-ta napoji v globino. Nato dovolimo, da se zemlja osuši, rastline porabijo vso vodo in izkoristijo še lastne zaloge. Ponovno zalivamo takrat, ko rastline spremenijo barvo listov in ko rahlo ovenijo. Posebej pozorni moramo biti pri rastlinah, ki ne prenašajo suše. Še posebej pomembno je, da zimzelene rastline, kot so mačehe, resje in druge, zalivamo tudi pozimi, če je sušno obdobje. Prav tako v suhi in mrzli zimi poskrbimo za zaščito rastlin. Zalivajmo torej redkeje in takrat temeljito in rastline nam bodo hvaležne.

Vrtnarstvo Naglič, Kurirska pot 1, 3202 Ljubecna

Grški mit o nastanku krizanteme govori o ljubezni nimfe Klitije, ki se je na smrt zaljubila v sončnega boga Helija. A njemu je bila ljubša Klitijina sestra Levkotea. Ljubosumna Klitija je z obrekovanjem povzročila sestrino smrt, nato pa zbežala v puščavo, kjer je hirala, dokler se ni spremenila v cvetlico. Vendar ni šlo za velikocvetno cvetlico, kot jih poznamo danes, ampak za rastlino z drobnimi cvetovi, ki raste tudi v Evropi. V stari Grčiji je bila posvečena boginji Ateni in je veljala za simbol deviškosti. V tem smislu jo je krščanstvo dodelilo tudi Mariji. Poleg deviškosti je ob tem dobila še simboliko mučeniške smrti.

(Povzeto po knjigi Simbolika cvetja)

Zlati cvet za srečo in žalost

Krizanteme povsod po svetu med simbolno najmočnejšimi rožami

Simbolika cvetja je različna od kulture do kulture. Če so za nas krizanteme najbolj tipično nagrobno cvetje, na Japonskem veljajo za ene najbolj čislanih cvetic v hišnih aranžmajih. Celotna Azija ima krizanteme za rože sreče. Pri nas bi kaj takega trdil zgolj kdo, ki od njihove prodaje živi. Nenazadnje so prav krizanteme ene najbolj prodajanih rož pri nas.

Podoben prodajni hit so verjetno samo še vrtnice, ki pa zaradi manjše trpežnosti na pokopališčih niso ravno prva izbira. Nageljni veljajo za simbol proletariata in prvomajskih zborovanj, a tudi na pokopališčih so še kar pogosta izbira. Da so tudi nacionalna roža, ki

se je dolga leta bohotala po balkonih gorenjskih hiš, pa smo ob poplavi drugih enoletnic kar nekako pozabili. A če nageljni še kdaj zaidejo v vaze v stanovanjih, se to krizantemam zgodi le redko. Asociacija na pogrebno simboliko je kljub vsemu premočna.

Od simbolike razkošja ...

Za razliko od Evropejcev so bili Kitajci že tisočletje pred našim štetjem prepričani, da krizanteme prinašajo življenjsko moč in duhovno nesmrtnost. Na Japonskem je cvet krizanteme stiliziran celo v cesarskem pečatu, iz-

peljanke te podobe pa označujejo tudi vse pomembnejše japonske družine. Tako ni čudno, da se tudi najvišje državno odlikovanje na Japonskem imenuje cesarski red krizanteme. Ob bok pomembnejšim nacionalnim praznikom so Japonci postavili nacionalni dan krizantem, imenovan tudi Festival sreče. S to simboliko v imenu je krizantema v 17. stoletju prišla v Evropo. Iz grških besed chrysos in anthemon, kar pomeni zlato

in cvet, smo dobili v prevodu zlati cvet.

... do pridiha smrti

Ko so krizanteme pripeljali z Daljnega vzhoda, so v Evropi veljale za pojem izjemnega razkošja in eksotičnega blagostanja. Krasisle so bogataške salone in dvorce, dame pa so jih cenile kot najbolj izbrano darilo. Da se je zlatega cveta s tako žlahtno tradicijo na

Zahodu tako učinkovito prišla simbolika smrti, je morda res krivo eno samo nesrečno naključje. Krizanteme v polnem cvetju namreč cvetijo ravno jeseni, tik preden mraz pomori vse rastje in ko obeležujemo tudi dan spomina na mrtve. Tako se je njihovo srečno sporočilo spremenilo v simboliko minljivosti, smrti in žalovanja.

StO

Kako žalujočim izraziti sočustvovanje

Venec, sveče, plačilo sv. maše, kuverta z denarjem ali nič od tega?

Izkušnja slovesa ob izgubi najbližjih nekajkrat v življenju ni prihranjena nikomur. Pozornost sočustvovanja iz kroga znancev, prijateljev in sosedov je ob tem izjemno pomembna. A ko se ob pogrebu v kakšnem kotu mrliške vežice grmadi gora aranžiranih sveč, se človek vpraša, če znamo res vedno najti pravi način za kaj takega.

Sege in navade ob smrti bi prav lahko zavzele cel članek na antropološko temo socialnega razvoja v različnih kulturah. Že v zadnjih nekaj desetletjih smo na primer pri nas pričali velikega premika od pokopa v krstah do žarnih pogrebov. Mrliške vežice so postale običajen kraj slovesa, četudi so se predvsem na podeželju dolgo zdele povsem nesprejemljiv del pogreba. Z vidika psihološkega doživljanja slovesa je tudi tridnevno bdenje ob pokojniku na njegovem domu nekoč imelo svoj smisel. Psihologi namreč opozarjajo, da je to čas, ko imajo svojci čas ozavestiti izgubo, se posloviti in zato celotno žalovanje teče drugače. Danes je slovo skrčeno na nekaj ur žalnega druženja pred pogrebom v okolici vežice. Če so nekoč krsto na veliko oblagali z venci rož, so te danes v domeni zgolj najozožjih sorodnikov. Zdi se, da vsi, ki se čutijo z družino žalujočih, prinesejo sveče. To pa je dvorezen meč.

»Še danes me zmrazi. Živimo v bloku, na očetovem praznem domu smo vse tiste sveče znosili v klet. Še zdaj jih je nekaj tam in me je kar groza,«

je svojo izkušnjo delila Irma. Sveče imajo morda lepo sporočilno vrednost, niso pa prav praktične za skladiščenje. Po drugi strani pa jih je bila Marija vesela. »Ko mi je umrl mož, mi je bilo v veliko tolažbo, da sem vsak teden obiskovala njegov grob. Vedno sem prižgala svečo. Imela sem jih kam pospraviti in v tistem letu so mi nekako pomagale žalovati.« Z enako gesto lahko dosežemo povsem drugačen učinek. Če

O tem, kaj jim je v trenutkih bolečine najbolj pomagalo, smo se pogovarjali s številnimi posamezniki, ki so pokopali starše ali koga od bližnjih sorodnikov. Mnogi so se strinjali, da je v trenutku bolečine najpomembnejša bližina. In kakšno Irmo, Marijo, Marito s tovrstnimi izkušnjami zagotovo poznate tudi vi ...

smo v dvomih, bo morda denar, namenjen za sveče, pametneje vložiti v kuvertu in jo žalujočemu stisniti v dlan.

Šteje bližina, ne besede

Tudi odgovor na vprašanje, ali je ob smrti svojcem primerno podariti denar, nima enoznačnega odgovora. A s primernim žalnim posvetilom je lahko zelo lepa pozornost. Še posebej, ker nas smrt skoraj vedno najde nepripravljene.

»Seveda je odvisno od tega, kako blizu smo si z žalujoči-

mi, a če že kaj namenim, je to običajno nekaj deset evrov v kuverti. Dopišem, da je za sveče, sv. mašo ali karkoli pač se bo svojcem v spomin na rajnega zdelo primerno. Da dandanes marsikomu tak prispevek tudi olajša plačilo kopice stroškov ob takih priložnostih, sploh ni treba poudarjati,« razmišlja Vida.

»V tistih dneh mi je ogromno pomenilo, da so prišli tudi ljudje, ki jih nisem prič-

kovala. Na primer sodelavci, celo šef iz službe. Pa nekdanji sošolci. Seveda so mi bližnji prijatelji stali ob strani praktično ves čas. Sama sem se večkrat zalotila ob dilemi, kaj naj v takem položaju ljudem sploh rečem. Ko sem bila jaz na mestu žalujoče, sem videla, kako odveč so taka vprašanja. Saj ni kaj reči. Če je bilo malo bolj sproščeno, smo obujali spomine na pokojno mamo, ko pa mi je bilo res hudo, je bil stisk roke ali objem tako ali tako največ, kar je štel,« se spominja Marta.

Sožalje izrazimo, ne čestitamo

Če kdaj, se naša človeška različnost pokaže v času največje intimne ranjenosti, izgube bližnjega. In če eni to svojo izgubo lažje prebolijo v družbi ljudi, je drugim taka izkušnja samo veliko breme. Pogrebi v družinskem krogu

prav zato niso več nobena redkost. Četudi se zaradi tega komu zdi, da so ga prikrajšali za slovo od sosedu ali sogovornika ob sobotni kavi, pa je take želje seveda treba upoštevati. Za osebno slovo na grobu je čas kadarkoli pozneje. Če se pogreba nismo mogli udeležiti, pa se ljudje še bolj kot telegrama s svojo zahtevo po takojšnji pozornosti razveselijo pozornega pisma. Tudi, ali še posebej, če pride kak teden ali dva po pogrebu.

»Ko mi je umrl oče, mi je sošolka, s katero sem povsem izgubili stik, napisala prijazno pismo podpore. Dobila sem ga dva tedna po pogrebu. Ob njem sem se razjokala kot dež. Zdelo se mi je, da je vsa tista rutina zahtevala cel kup obvladovanja čustev, tisti nepričakovani list papirja pa je zrušil cel jez solza. Še danes sem ji hvaležna,« pravi Milica.

SLOVO

Življenje niso dnevi, ki so minili, temveč dnevi, ki smo si jih zapomnili.

P. A. Pavlenko

Enoznačnega recepta, kako pristopiti k žalujočim, seveda ni. Ampak prav pogrebi nas vsakič znova spomnijo na minljivost. In prav zato je prav, da si vzamemo trenutek ter najdemo priložnosti in predvsem najbolj primeren način pristopa. In še droben namig; tudi če ob tem človeku stisnemo roko, sožalje vedno izrazimo, nikoli čestitamo.

SAŠKA T. OCVIRK

GEKOTT

GEKOTT D.O.O.
POGREBNA SLUŽBA IN CVETLIČARNA

TEL.: 03/810 11 11
041 653 299

AŠKERČEV TRG 3,5
ŠMARJE PRI JELŠAH
GEKOTT@SIOL.NET

WWW.GEKOTT.SI





Hišica, ki je nastala izpod rok stanovalcev v zavetišču. Napis pove vse.

Zavetišče postane dom

Brezdomstva je vedno več

»Pred petnajstimi leti sem izgubil službo in stanovanje. Ostal sem sam in brez vsega. Dve leti sem nato živel na železniški postaji v Velenju,« začne svojo zgodbo Nikola Knežević. Celjanom je prav dobro znan. S svojo elegantno opravo, v suknjiču, ga je skoraj vsak dan mogoče videti na celjskih ulicah. Menda se ne more znebiti tega, da ne bi koga na ulici pocukal za rokav, se opravičil in prosil za kakšen cent. Daleč od tega, da gre za berčenje. Simpatičen gospod si z denarjem, ki ga dobi, kupi kakšne cigarete ali si kovance daje na stran, da kakšno prijateljico odpelje na kavico.

Od dne, ko so mu socialni delavci omogočili spet dokaj normalno življenje, je Knežević stanovalec Zavetišča za brezdomce Celje. Prijazen in uglajen je, v pogovoru deluje izrazito kavalirsko. Če slučajno začne odgovarjati prej, preden mu zastavimo vprašanje do konca, se vljudno opraviči, da je posegel v besedo. »Dvajset let sem delal v Gorenju, nato še v Vegradu, še prej sem bil steklopihalec v Rogaški Slatini, kamor sem prišel iz Pulja. Življenje je hotelo, da sem moral oditi od doma,« še doda.

Rad bi bil samostojen

Na bivanje v zavetišču se je navadil. »Nič mi ne manjka,« pravi, a kljub temu se mu na obrazu nariše bolj žalosten nasmeh. Zakaj, ga vprašamo. »Zaposleni v zavetišču so zelo korektni, prijazni, a tudi jaz bi enkrat rad zaživel samostojno. Želim biti sa-

»Ko človek izgubi vse, kar je v življenju ustvarjal in o čemer je sanjal, se mu čez noč poruši vse. Nato išče izhod iz krize. Nekoč dober človek. Družbeni človek, dokler je bil družbi koristen. Ko ni več koristen, družba dvigne roke in ostane sam s sabo. Sprejme ga le zavetišče za brezdomce,« je v Glasu brezdomca zapisal stanovalec zavetišča Darko Štampfer.

mostojen. Ne morem živeti s prijatelji vse življenje. Vsaj na stara leta bi rad zaživel tako, kot nisem mogel, ko sem bil mlad. Saj veste, kaj mislim.« Da. Predvidevamo, da si želi žensko družbo. To razberemo iz njegovega sramežljivega pogleda ob zadnjih izrečenih besedah. »Tako si želim, da bi našel gospo, da bi se zaljubila in si bila všeč.

Nimam veliko. Nekaj denarja bi imel, da bi skupaj živel. Dober prijatelj bi bil. Tukaj je lepo in mi ustreza, a res bi rad spoznal kakšno prijateljico,« ponovi. V skromnosti še doda, da ni pomembno, ali je svetlolasa ali temnolasa, le svoj preostanek življenja bi namenil njej. »Včasih bi jo peljal na kakšno kavico ali na

kakšen izlet, če boste slučajno še to napisali,« se nasmehi in pogleda na list papirja, na katerega zapisujemo njegove besede. Ob tem pove, da bi v mladosti marsikaj spremenil, če bi lahko. A življenje ni bilo lahko, zato je vsem v zavetišču za brezdomce izjemno hvaležen, da mu je v vseh teh letih zavetišče pravzaprav postalo dom.

»Spremenili so mi življenje«

Zadnji mesec je pomoč v zavetišču pomoč poiskala tudi 26-letna Polonca Kovačič. Z veseljem nas je odpeljala v sobo, kjer biva, vendar je o svoji osebni zgodbi redkobeledna. Ne želi govoriti o tem, kakšna izkušnja jo je pripeljala do točke, kjer ni več našla izhoda. Zaupa nam samo to, da je v Celje prišla iz Murske Sobotice. »Pomembno je le to, da sem zdaj bolje,« nam pove. »Ko sem prišla sem, sem bila v zelo obupnem stanju. Stanovanci so razumeli mojo stisko, pomagali so mi, me spodbujali, dajali nasvete in me s pogovorom motivirali. Strokovni sodelavci zavetišča mi ves čas stojijo ob strani. Njihovo pomoč sem s hvaležnostjo sprejela in to mi je pomagalo, da sem se spravila iz najhujšega,« še razloži. Na vprašanje, kje se vidi čez leto, izstrelji: »Moj cilj je, da bi dobila službo in poskrbela za stanovanje. Iščem delo s pomočjo računalnika, v časopisnih oglaših, sprašujem znance. Ne prelagam odgovornosti na druge, vem, da moram največ za svoje življenje storiti sama. Kje se vidim čez leto? V službi,« nam zaupa z nasmehom.

Zgodi se lahko komurkoli

In ravno to – vključevanje nazaj v socialno življenje – je ključnega pomena pri pomoči brezdomnim ljudem. Časi, ko bi nekdo mislil, da je brezdomec tisti, ki spi pod mostom, so minili. Danes je v Sloveniji 2.569 brezdomnih oseb. A to so uradni podatki, po neuradnih informacijah je brez doma dvakrat toliko ljudi. V celjskem zavetišču jih je trenutno 23, potrebe po nastanitvi dodatnih oseb pa so vsak dan večje. V celjski občini naj bi se že dogovarjali o še kakšnem dodatnem objektu, ki bi ga namenili bivanju brezdomcev, a dokončne odločitve o možnih lokacijah še ni. »Brezdomstvo se lahko že jutri lahko zgodi komurkoli,« opozarjajo stanovanci zavetišča.

SIMONA ŠOLINIČ
Foto: SHERPA



Nikola Knežević. Kljub njegovi težki življenjski zgodbi, ga Celjani poznajo kot vedno nasmejanega in prijaznega.



Polonca Kovačič: »Lahko rečem, da mi je pomoč vseh v zavetišču rešila življenje.«



Vodja Zavetišča za brezdomce Celje Zdenka Zrinski: »O brezdomstvu ne smemo razmišljati samo 10. oktobra, ko je tudi svetovni dan brezdomstva. Nenehno ga imejmo v mislih, dan za dnem, kajti to je realnost našega vsakdana, napredki pri reševanju tega pomembnega družbenega pojava pa prihajajo počasi. Prepočasni.«

Stanovalci se lahko v zavetišču odločijo tudi za vključevanje v različne delavnice, s katerimi si krajšajo čas. Njihovi izdelki so bili ob dnevu odprtih vrat, 10. oktobra, tudi postavljeni na ogled. Zavetišče je izdalo tudi domsko revijo Glas brezdomca, kjer so objavljeni pesmi, članki o dogajanju v zavetišču in ostala razmišljanja stanovalcev. Strokovna služba zavetišča je vsem stanovalcem za pogovor na voljo 24 ur na dan, po urniku pa delujejo tudi skupine za stanopomoč.

Denar za delovanje Zavetišča za brezdomce Celje v 80 odstotkih zagotavlja ministrstvo za delo, družino in socialne zadeve, nekaj denarja prispevajo Mestna občina Celje in ostale občine, iz katerih prihajajo osebe, ki poiščejo nastanitev v zavetišču. Delovanje zavetišča je odvisno tudi od donacij. JZ Socio, pod okrilje katerega spada, nekaj denarja pridobi tudi na različnih evropskih razpisih.

Na bučni prestol sedla bučka

Buče letos skromne, Bučn'ce na Šentjurskem vsako leto bogatejše

Od prvega izbora največje, najdaljše in oh in sploh naj buče je minilo osem let. V tem času je prireditev z imenom Bučn'ce, ki jo pripravljata Ljudska univerza Šentjur in lokalni časopis Šentjurčan, zrasla v prepoznaven in množičen jesenski dogodek, ki tako na odru kot ob stojnicah zbere na stotine ljudi. Po vzoru prijateljev iz Srbije se tudi Šentjurčani trudijo napredovati iz leta v leto. Samo predstavljajte si, da je po treh desetletjih bučne tradicije v Kikindi njihova rekorderka letos tehtala več kot pol tone!

»507 kilogramov je tehtala letošnja rekordna buča,« je bil natančen Dragan Ristić iz srbske delegacije. »Najdaljša je bila letos tudi rekordna in je v dolžino merila kar 273 centimetrov. Ko sem ju videl, sem mislil, da sta umetno izdelani maketi. Ampak to ni nič proti temu, kar z bučami dosežejo Američani. Pravo presenečenje je bučni rekord, ki je bil letos presenetljivo dosežen v Švici. Celih 951 kilogramov je tehtala velikanca.« Ob takšnih številkah se naše buče letos raje niso »ven metal«, domači pridelovalci pa so celo razlagali, da so jo v strahu pred poplavami kar po cesti ucvrle, v kolikor zaradi



Letošnje bero buč je Šentjurskem bolj ali manj zdesetkalo mokro poletje. Planinska pesnica Ivanka Uduč je na odru predstavila svoje literarno ustvarjanje, pred objektiv pa postavilo kraljično v obratni velikostni kategoriji. Na bučni prestol je tokrat pač sedla bučka.

moče niso že prej segnile. Jih je bilo pa vseeno dovolj, da je Mestni trg žarel v praznični oranžni barvi in je na ploščadi mamljivo dišalo po bučni juhi.

Frajer z največjo bučo na vasi

»Dani ludaje«, kot svoje dneve buč imenujejo v Kikindi, so s pomočjo ljudske univerze posadili prvo bučnico

tudi v Šentjurju. »Pri nas je to silno velik dogodek. Nena zadnje ga pripravljamo že 29 let. Mislim, da ste v Šentjurju tudi na dobri poti za nekaj podobnega.« Za prebivalce Kikinde je to resnično velik praznik, ki se ga prav po otroško veseli staro in mlado. »Dnevi buč so pri nas prepoznani kot etnološko ena najbolj avtentičnih prireditev, Kikinda pa je posta-

la nekakšno bučno središče jugovzhodne Evrope. Vsako leto se na tekmovanje za najbuče spusti približno 30 pridelovalcev, prireditev pa obišče več kot 40 tisoč ljudi.« Seveda je odveč poudarjati, da je zmagovalc z največjo in najdaljšo bučo vsaj za leto glavni frajer v mestu. Recept, kako takšno najbučo vzgajati, je, jasno, skrbno varovana skrivnost. »Če bi bilo

tako enostavno, bi to lahko dosegel vsak, tako pa vsak skrbno varuje svojo metodo in upa, da se bodo narava, sonce in dež blagodejno sestavili v najboljše možne pogoje za rast.

Z bučami na turistični obhod

Po velikosti so tudi naše največje letošnje buče bolj bučke v primerjavi s tistimi v Kikindi. Če so že buče pustili doma, so pa tradicionalni šentjurski pridelovalci prinesli toliko več dobre volje. Nenehna moča letos tudi za balkonske rože ni bila ravno višek dobrih pogojev, a so v prepoznavni akciji vseeno izbrali in nagradili najlepše. Za nagrade je poskrbelo Vrtnarstvo Valner, kjer posledic letošnjega vremena prav tako ne bodo hitro pozabili. »Bučn'ce so prijetna jesenska priložnost, da se predstavijo lokalni proizvajalci domačih izdelkov, da društva prikažejo svoje dejavnosti in da občani v sproščenem vzdušju izluščimo kakšno bučnico, takšno ali drugačno,« je zadovoljno razložila v. d. direktorice Luš Alja Polenek. Vizije za prihodnost seveda ne manjka. »Dogodek bi želeli razširiti v turističnem smislu, da bi z brezplačnim prevozom nekako povežali različne turistične ponudnike naše občine in na ta dan tako domačinom kot prišlekem omogočili, da pod

okriljem bučne zgodbe spoznajo, kaj vse zanimivega se skriva v lokalni turistični ponudbi.«

V loncih buče, ljubezen in še kaj

Z bučno juho je nekako tako kot z gobovo. Vsaka gospodinja jo kuha po svoje, možnosti pa je nešteto. Radijski kolegi s Štajerskega vala so pod glavno kuhalnico Andrejo Kukovič stavili na tri vrste buč, maslo, čebulo, začimbe in veliko ljubezni. Ekipa mladinskega centra je pripravila sladko presno bučno juho, kjer so kraljevale celo zmlete rozine, kumina in eskotični carry. »Pravi čudež bo, če bomo uspeli sčarati okus, ki bo ljudem všeč. Ampak mi smo navdušeni in gremo na zmago,« je široko nasmejana razložila vodja centra Lara Žmaher. Mlada folklorna skupina Lintvar je bila »praznje« napravljena. Nad bučami in goro druge zelenjave v loncu pa je bdel edini fant s kuhalnico, Damjan Gorjanc. »Prišli smo zato, da dokažemo, kako znamo tudi mladi kuhati. V rokavu skrivamo marsikateri okusen recept, seveda stavimo na strateško malenkost, ki se ji reče poslovna skrivnost.« Kdo je zmagal, pravzaprav ni pomembno, lahko pa ste prepričani, da v kotličkih veliko ni ostalo.

SAŠKA T. OCVRK
Foto: SHERPA



»Tudi mladi skrivamo v rokavu marsikatero kuharsko skrivnost,« je bil samozavesten edini fant med tremi kuharskimi ekipami, Damjan Gorjanc iz mladinske folklorne skupine Lintvar.



Gostje iz Kikinde so vajeni seveda precej večjih buč. Njihova letošnja rekorderka je tehtala precej čez pol tone. »A ne sekirajte se. Tudi pri nas smo potrebovali skoraj trideset let, da smo prišli tako daleč,« je v smehu dejal šef delegacije Dragan Ristić. Z barvno klobuka in kravate pa se je seveda priklonil njenemu visočanstvu buči.



Spomin na stare čase so obudile predice iz Dobrine.



Na stojnicah, kjer so bile buče bolj za dekoracijo, je bilo mogoče najti najrazličnejše pridelke in izdelke domače obrti. Skoraj povsod pa so ponujali tudi kaj za pod zob.



Med zbrano množico so zaplesali folkloristi iz Varstveno delovnega centra Šentjur. Glede na to, da jih vodita strokovno dobro podkovanca zakonca Grmek, jih bomo z različnimi spleti gotovo še videli.

Z mladimi do stare kondicije

Projekt Simbioza giba je generacije tokrat povezal s pomočjo športa

Dogajanje v fitnessu Šolskega centra Šentjur bi minuli teden na prvi pogled ocenili kot še eno učno uro športne vzgoje. A vendar za napravami mišic niso napejnili dijaki, ampak starejši občani. Ti so s projektom Simbioza giba dobili priložnost, da spoznajo nove športe, pri čemer so mladim ob vadbi posredovali del modrosti, ki jo prinesejo življenjske izkušnje.

Upokojenka Milena Zidanšek se zaveda, da je šport ena od poti do zdravja. Dolga leta je igrala tenis. Po poškodbi za svojo telesno pripravljenost skrbi z nordijsko hojo in balinanjem. Morda bo v svoj urnik zdaj vključila še fitness. Vadbo so ji namreč približali dijaki Šolskega centra. Pojasnili so ji, čemu je namenjena posamezna naprava, kako pravilno sestiti za orodje, izbrati pravo obremenitev, in jo spremljali med ponovitvami vaj. »Veliko mi pomeni podpora mladih. Ko sem bila mlajša, sem prav tako pomagala starejšim. Zagotovo bi rada še poskusila kakšen šport, a leta so tu. Ker rekreacija ni nekaj, kar bi lahko počela s svojima otrokoma, se je prijetno srečati z dijaki. Dober občutek je že to, da je nekdo ob tebi,« nam je zaupala.

Vabilo ni izostalo

Šolski center Šentjur je bil med ustanovami, ki so se na Celjskem pridružile vseslovenskemu projektu Simbioza giba. Vse lokacije športnih objektov, ki so v tem tednu dni odprli svoja vrata, so bile zabeležene na spletni strani projekta, kjer je bila na voljo tudi e-prijavnica. A kot ugotavlja Darko Uležič, profesor športne vzgoje, bi bilo sodelovanje med dijaki in občani, če bi čakali le na splet, bolj malo. Prišla ni namreč niti ena uradna prijava. V centru



Sveža športna oblačila, udobni copati in veliko zagnanosti so bili minuli petek skupna točka treh udeleženk akcije Simbioza giba, ki so obiskale fitness Šolskega centra Šentjur. Na vsaki napravi so naredile 20 ponovitev vaj za posamezne mišice.

Projekt Simbioza je od leta 2011 v vseslovenski akciji računalniškega in internetnega opismenjevanja povezal več kot 15 tisoč starejših in 9 tisoč mladih po vsej državi. Letos so mladi in starejši med 13. in 19. oktobrom skupni jezik našli pri gibanju. Lokacije in ponudniki vadb so bili zelo zanimivi, od vodenih vadb in vadb, ki so bile prilagojene starejši populaciji, do bolj nevsakdanjih, kot so na primer ameriški nogomet, streljanje na glinaste golobe, lokostrelstvo in podobno.

so se tako aktivirali sami in k brezplačnim športnim aktivnostim v naravi ter k vadbi v fitnessu povabili člane lokalnega društva upokojujencev ter člane koronarnega društva in društva nordijske hoje.

Do spremembe zdravja in počutja

V petih dneh se je vabilu odzvalo lepo število starejših. Najmlajši med njimi je imel 64 let, najstarejši 78. Ob druženju z dijaki, polnimi energije, so »tisti v letih« spoznavali pomen kakovostno izvedene rekreacije. »Vemo, da se vsi rekreiramo, vendar raziskave kažejo, da 80 do 90 odstotkov rekreacije ne pusti pozitivnega učinka na telesu.

Naše udeleženke so na primer vsak dan dejavne, a imajo kljub temu previsok delež maščob v telesu.« Da bi trend obrnili v drugo smer, je Uležič starejšim na podlagi izračuna maščobnega indeksa in bazalnega metabolizma predstavil, kakšna je optimalna obremenitev njihovega telesa. Povedano poenostavljeno – pojasnil jim je, pri kolikšnem srčnem utripu njihovo telo pokuri največ maščobe.

Pri 80 na rolerje?

Uležič meni, da je v Sloveniji med rekreativnimi dejavnostmi najbolj zastopano pohodništvo, ki je zelo blizu tudi starejši populaciji. To ne pomeni, da ljudje v jeseni življe-

nja ne bi smeli poskusiti česa novega. A let kljub vsemu ne smemo prezreti. Skupine, ki so obiskale šolski center, so bile po besedah profesorja športne vzgoje zelo pogumne, zavzete, maksimalno dejavne. Vsem starejšim priporoča, naj dajo poudarek aerobni vadbi. To pomeni mirni hoji, zmernemu teku ali nordijski hoji. Tako bodo krepili srce, ožilje, pljuča in izboljšali kondicijo ter tudi v letih imeli normalen srčni utrip in krvni pritisk ter krepke mišice. Kdor je bil vse življenje aktiven in je rolal ali drsal že od mladosti, lahko to rekreacijo vzdržuje tudi na stara leta. Za nekoga, ki se je pri športu vse življenje držal nazaj, pa bi lahko bilo kaj takega pravzaprav adrenalinski šport, ki lahko prinese tudi neželene poškodbe.

Jaz tebi, ti meni

Kako so medgeneracijsko sodelovanje izkusili dijaki? Kristjan Bregar prihaja z velike kmetije. Ker ima vsa njegova družina polne roke dela s kmečkimi opravili, mu časa za rekreacijo zmanjkuje. Tudi »športanje« s starši zanj ni nekaj vsakdanjega. Ker je pomoč starejšim zanj vrednota, ni dvakrat razmišljal, ali bi se pridružil akciji.

Klara Prušnik si s starši ali starimi starši v prostem času rada privoščijo daljši sprehod ali vzpon v hribe. Kljub temu da v njeni družini rekreacijo že dojemajo po načelih akcije Simbioza – torej medgeneracijsko – ji je sodelovanje s starejšimi tokrat prineslo še eno modrost. »Starejšim smo prikazali, kako uporabljati fitness naprave, oni pa so nam s svojo zagnanostjo pokazali, da bi se morali mladi manj ukvarjati s svojimi napravami – računalniki – in več s športom.«

TINA VENĠUST, foto: TV

Razvajanje z brezplačno telovadbo

Hoja, nordijska hoja, tek, nogomet, odbojka na mivki, balinanje, rusko kegljanje ... in zdaj še telovadba. To so dejavnosti, ki so jih nekoč izvajali že v nekdanji skupni krajevni skupnosti Podkraj-Kavče. Krajevna skupnost se je pred leti razdelila, v obeh naseljih na južnem delu Šaleške doline pa so obdržali posamezne rekreativne in športne aktivnosti.

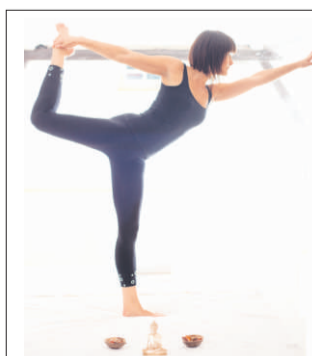

Center Pro Vitalis
Cesta na grad 10, 3000 Celje
E-mai : provitalis.info@gmail.com
tel.: 031 826 708, 041 511 592
Spletna stran www.provitalis.si

ProVitalis

1. PILATES: torki od 20. do 21. ure in srede od 19. do 20. ure
2. PILATES – JOGA: torki od 19. do 20. ure
3. JOGA: ponedeljki od 18.30 do 20. ure

V krajevni skupnosti Kavče deluje Fit klub Kavče, ki ima močno strokovno podporo in je namenjen krajanom in krajanom vseh starosti. Vadbo imajo v lepem vremenu na športnem igrišču v Kavčah. Če je slabo vreme, se preselijo v dom krajanov. Njihova glavna usmeritev je razvijanje in utrjevanje telesa pod geslom Razvajanje z brezplačno telovadbo.

Da je tako, smo se lahko prepričali minulo nedeljo, ko je strokovna ekipa Fit kluba Kavče pripravila predstavitev svoje dejavnosti na



Telovadba na prostem v Podkraju

asfaltnem športnem igrišču v Podkraju. V lepem vremenu bo telovadba v Podkraju vsako nedeljo dopoldne, z začetkom ob 9. uri. Pozimi pa se bodo seveda preselili s svojimi blazinami v prostore

toplotne podpostaje. V Kavčah vodi klub Metka Grabner in prav njej se lahko pridružite na vsakdanjem teku. Sicer pa sta v strokovni ekipi še vojakinji slovenske vojske Tanja Grabner, dipl. trener-

ka posebnih veščin, in Bojana Dimec, profesorica telesne vzgoje. Slednja je pred leti trenirala odbojko pri OK Vital Ljubljana, zdaj pa je uspešna poveljnica voda SV. HINKO JERČIČ

Laška pihalna godba skozi čas (8)

Stoletnica v kriznih šestdesetih

Po odhodu Alojza Covnika (1962) je bila godba kar dve leti brez kapelnika. Godba je bila ob stoletnici formalno sicer dobro organizirana. Dobila je nova glasbila in uniforme, a ni in ni dobila zagona, ki ga je imela v dobrih starih časih. V tistih letih sta bila predsednika upravnega odbora Ivan Toman in Slavko Vale.

Bilo je več razlogov, da laška godba ni mogla napredovati. Med drugim tudi ta, da so bili godbeniki iz oddaljenih krajev, raznih poklicev in vezani na službe. Mlajši, kot je bilo že zapisano, so raje odhajali k raznim ansambloom, ki so v tistem času v



Anton Pojavnik je bil z godbeniki v poletnih mesecih leta 1964.



Laškem in okolici postajali vse številčnejši.

S kapelnikom Antonom Pojavnikom

Leta 1964 je za dva meseca poskusil godbo voditi v Mozirju rojeni kapelnik Anton Pojavnik, ki je med drugim vodil tudi godbo v celjskem Emu in orkester glasbene šole. Ob tem, da je bil čevljarški mojster v Celju, je končal tudi vojaško glasbeno šolo in nato v glasbeni šoli v Celju poučeval trobento, pozavno, rog in violino.

S kapelnikoma Francem in Albertom Zupancem

Za njim je še v letu 1964 za pet let prevzel vodenje godbe v Novem mestu rojeni Franc Zupanc. V Radečah je končal osnovno šolo in nato v Ljubljani glasbeno akademijo. Kot profesor za pihala se je



Pihalna godba je pod vodstvom Antona Pojavnika igrala že na prvem festivalu Pivo in cvetje leta 1964.

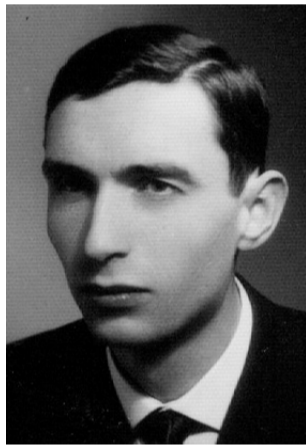

Franc Zupanc



Albert Zupanc

zaposlil v glasbeni šoli v Celju. Vodil je več ansamblov in pihalnih orkestrrov. Med drugim tudi Pihalni orkester štorskih železarjev.

Kot profesionalni glasbenik si je prizadeval za dvig kakovosti godbe. Posebej se je posvečal vzgoji mladih in z njimi dosegal vidne rezultate na tekmovanjih učencev glasbenih šol Slovenije. Za pihalne orkestre je napisal številne priredbe in tudi samostojne skladbe. Po odhodu Franca Zupanca leta 1969 je nekaj mesecev leta 1970 godbo vodil njegov

oče Albert Zupanc, upokojeni inženir iz Hotemeža.

SREČKO MAČEK

Uporabljeni viri:

Nad sto let tradicije godb na pihala v Laškem, 1971

130 let Laške pihalne godbe, 1992

140 let Laške pihalne godbe, 2002

Prihodnjič: Praznovanje stoletnice s skoraj desetletno zamudo

Rubriko pripravlja Osrednja knjižnica Celje.

Khaled Hosseini: Tisoč veličastnih sonc

Ženske, ki jim sonce nikoli ne posije

Kdo ve, kako bi zgodbo o krutih razmerah, v katerih živijo ženske v Afganistanu, zapisala ena od takšnih trepetih predstavnic ženskega spola. Verjetno bi jo bilo na trenutke še težje brati kot delo izpod peresa moškega, Khaleda Hosseinija. Veliko lahko o tej temi pove tudi letošnja Nobelova nagradjenka za mir Malala Jusufzaj, ki sicer izvira iz Pakistana, a vendar je tudi njeno življenje, podobno kot obe glavni junakinji v knjigi, zaznamoval teror talibov. Ker se je zavzemala za dostopnost izobraževanja tudi za dekleta, so jo skušali ubiti. Danes je glasnica zatiranih deklet in žena v muslimanskem svetu.

Odlično napisana pripoved v romanu Tisoč veličastnih sonc se dogaja v Kabulu, glavnem mestu Afganistana. Tudi Lajla, ena od obeh glavnih junakinj knjige, je bistro in vedoželjno dekle, ki želi s podporo družine, predvsem izobraženega očeta, nadaljevati šolanje. Ker je čas njene mladosti sovpadal s časom vladavine komunistov, za dekleta ni bilo ovir in je lahko uživalo vse ugodnosti šolanja in svobode. To pomeni, da

se je Lajla lahko družila s Tarikom, ki je kmalu postal več kot le najboljši prijatelj. Vse se je spremenilo, ko je ta režim zamenjala vladavina mudžahedinov, ki so se po zmagi nad Sovjetsko zvezo začeli spopadati med seboj ...

V isti ulici je živela Majram z možem Rašidom. V Kabul je

prišla, ko jo je oče komaj štirinajstletno poročil s precej starejšim čevljarjem, čeprav si je vedno želela v šolo. Toda kot nezakonska hči premožnega moškega in mame služkinje te možnosti ni imela. Ko je po maminem samomoru ostala sama, je oče ni vzel k sebi, kot je sanjala, temveč jo je na hitro

poročil s starejšim moškim, ki ga je takrat prvič videla. Ta jo je odpeljal v Kabul in ko je z njim zanosila, se ji je zdelo, da je končno našla svoj košček sreče. Žal ta ni trajala dolgo. Ko je splavila, se je tudi odnos moža do nje povsem spremenil, zanj je bila le še služkinja in tarča za izzivljanja v trenutkih slabe volje. Po letih trpljenja se je sprijaznila s tem, da nikoli ne bo boljše.

Življenje obeh žensk se je prepletlo, ko je v bombardiranju mesta raketni izstrelek pokončil Lajline starše, sama pa

O avtorju:

Khaled Hosseini se je rodil leta 1965 v Kabulu kot najstarejši od petih otrok v družini diplomatskega uslužbenca. Po sovjetski invaziji na Afganistan se družina ni vrnila v domovino, ampak je zaprosila za politični azil v ZDA. Khaled je v Kaliforniji študiral medicino in postal zdravnik. Leta 2003 je izšel njegov prvenec, roman Tek za zmajem, v katerem je pisatelj z zgodbo o mladostnih prijateljih opisal sodobni Afganistan in se takoj močno priljubil zahodnim bralcem. Po predlogi so posneli film. Leta 2007 je izšel roman Tisoč veličastnih sonc, lani pa njegovo najnovejše delo, ki je tudi že prevedeno, to je In v gorah odzvanja.

je komaj preživela. Rešila sta jo Marjam in njen mož. Ker ni imela nikogar več, kmalu pa je ugotovila, da je noseča s Tarikom, ki je medtem odpotoval v Pakistan, iskat boljše življenje, je sprejela Rašidovo poročno ponudbo in postala njegova druga žena. Marjam je bila na začetku ogorčena in ljubosumna, sploh ko je ugotovila, da je Lajla noseča in da bo Rašid dobil tako želenega otroka, ki mu ga sama ni mogla dati. To, da ni njegov, je bila seveda Lajlina velika skrivnost. Ko se je rodila Aziza, jo je Majram vzljubila, medtem ko se je Rašidovo razočaranje nad tem, da se ni rodil sin, pokazalo v skrhanem odnosu do Lajle. Z Majram sta zato kmalu postali zaveznici. Skupaj sta skovali načrt, kako bosta zbežali v Pakistan. Toda ta jima je spodletel, saj jima moški, ki sta ga prosili za pomoč, ni pomagal, temveč ju je izdal policiji. Obe so izročili Rašidu in njegovo maščevanje je bilo okrutno ... Medtem je

Lajla rodila še sina – s carskim rezom brez narkoze. V času talibanskega režima bolnišnice za ženske pač niso imele nujno potrebne opreme ...

V vse večjem pomanjkanju in stiski se je nekega dne na vratih pojavil ljubljani Tarik, čeprav je mislila, da je mrtev. Odločila sta se, da bosta končno zaživela skupaj. Pri premagovanju zadnjih ovir se je za srečo družine žrtvovala Majram.

Lajla in Tarik sta se po nekaj letih bivanja v Pakistanu odločila za vrnitev v Kabul, od koder so medtem pregnali talibane. Lajla je najprej obiskala rojstni kraj Marjam, kjer jo je čakalo še eno preseenečenje ...

Zgodba, ki jo boste prebrali na mah, vas bo pretresla in vas opomnila, da so razmere, v katerih živijo ženske po svetu, marsikje povsem nepriemerljive s tistim, kar se nam v zahodnem svetu zdi povsem samoumevno.

TC

NEDELJA, OB 9. NOVEMBER, 18.00,
KULTURNI CENTER LAŠKO

Vstopnice po 15 evrov so na prodaj v Ticu Laško in uro pred koncertom v Kulturnem centru Laško.

VELIKI MARTINOV KONCERT
TANJE ŽAGAR

S 16-ČLANSKIM TAMBURAŠKIM ORKESTROM VIPAVA
GOST VEČERA:
KUBANSKI VIOLINIST LAZARO ZUMETO

radio celje

Petkrat je bilo dovolj!

Ob izvolitvi se ga je prijelo ime »po sili župan« – Podobo šmarske občine je z zaposlenimi na občini krojil kar 23 let

Ko je Jože Čakš kandidiral v takratni zbor združenega dela, da bi v skupščini zastopal interese kulture, si ni niti v sanjah predstavljal, da ga bo ta vloga dobršen del življenja vodila po lokalni politični poti. Leta 1992 je bil z večinsko podporo vseh političnih strank izvoljen za predsednika skupščine Občine Šmarje pri Jelšah. Ta je takrat združevala področje celotne današnje šmarske upravne enote. S privolitvijo je rešil nekajmesečno politično krizo, a sebi ob številni družini in neustavljivi ljubezni do kulture nakopal medvedjo uslugo. »Če bo vodenje občine postalo prenaporno in mi bo začelo zmanjkovati moči, bom pač rekel nasvidenje politika, dober dan kultura«, je dejal v svojem prvem intervjuju, ki ga je objavil prav Novi tednik. Tik preden se je od županovanja poslovil, je ponovno spregovoril za naš časopis.

»Odločitev, da zaupanja volivcev ne bom preveril še šestič, sem sprejel že po volitvah za peti mandat. Sklenil sem, da je prav in dobro, da človek po določenem času odneha in da možnost, da to delo na novo začne nekdo drug. Menim, da je odločitev dobra in pravilna, in ni mi žal, da sem se tako odločil,« pravi dolgoletni župan Občine Šmarje pri Jelšah. Med 33 občinami na Celjskem, ki so po letu 1994 nasledile osem občin v regiji, je edini poleg Bena Podergajsa sestavil pet mandatorov doslej in letos ni več kandidiral. Z današnjim dnem (23. oktobrom) postaja novo-stari direktor knjižnice in kulturnega doma v Šmarju pri Jelšah, kjer se bo posvečal tudi raziskovanju preteklosti domačega kraja. Volivci so mu naklonili mesto v občinskem svetu, več časa pa bo odslej imel tudi za družino.

Kako je bilo, ko ste začeli pisati povsem novo zgodbo, ko je šmarska občina zapustila okrilje nekdanje velike občine?

To je posebej zanimiva, skoraj zgodovinska vloga, ki sem jo takrat odigral. Jeseni 1994, ko so se bližale prve volitve, sem obiskal vseh 25 krajevnih skupnosti na območju takratne občine Šmarje pri Jelšah, ko so tam pripravili zbor krajanov. Prisluhnil sem ljudskemu glasu. Za Rogaško Slatino je že dlje živela želja, da bi postala samostojna občina, saj je šlo za velik zdraviliški kraj, industrijsko razvit. Nekoliko dvoma je bilo na Kozjanskem in v Rogatcu. Najprej je nastalo pet občin: Rogaška Slatina, Šmarje pri Jelšah, Rogatec, Podčetrtek in Kozje, leta 1998 se je od Občine Podčetrtek ločila še Občina Bistrica ob Sotli. To so bila središča nekdanje občine. V vseh teh krajih so bili osnovne šole, zdravstveni domovi, vsa družbena infrastruktura, tako da je bilo logično, da so se razvili v občine.

Nikoli si nisem predstavljal, da bi bil župan. V tistih, ki so vodili občino, sem videl ljudi, ki imajo določena znanja, širino, poznajo gospodarstvo, promet in ne vem kaj še vse. Seveda tudi celotno območje. Nekdanja občina je bila velika, nerazvita, ves čas je bila med geografsko ogroženimi. Zdelo se mi je, da bi jo sam z svojimi znanji ali tudi s političnim neznanjem težko vodil. Nato sem videl, da se lahko mnogo naučiš, če imaš v svojem kolektivu dobre sodelavce.«

Ves čas ste vlogo župana opravljali nepoklicno. Kako je šlo županovanje z roko v roki z vodenjem knjižnice?

Zakonodaja je oboje omogočala do zadnjih sprememb. Pazil sem, da ne bi kdo čutil, da je zavod, v katerem sem direktor, v ospredju. Vse stvari sem usklajeval z vodjo oddelka za družbene dejavnosti v občini, o vsem pa je odločal občinski svet. Nikoli nisem slišal nobenega očitka, da bi bil zavod, v katerem sem delal, kako drugače obravnavan, nekako nad drugimi. Zjutraj sem najprej šel v knjižnico in



Letos 23. novembra bo minilo natančno 23 let, odkar je Jože Čakš sedel v pisarno skupščine šmarske občine kot podpredsednik, po nekaj mesecih in odstopu predsednika Franca Potočnika leto kasneje pa je bil imenovan za predsednika skupščine občine.

Za kandidaturo so ga nagovorile vse stranke takratne skupščine, tako leve in desne, ki so ga tudi potrdile z veliko večino. Jože Čakš se je rodil leta 1954. Oče je bil prometnik, vlakovni odpravnik, kasneje šef postaje. Mama je bila pletilja na pletilnem stroju. Po nekaj letih bivanja v župnišču v Šmarju se je družina preselila na domačijo Čakševih, po domače Mekekovi v Orehek. Tam je Jože Čakš preživljal

otročstvo in mladost ob starejšem bratu Janku in mlajši sestri Miri. Po pedagoški gimnaziji v Celju je študiral knjižničarstvo in slovenski jezik na Pedagoški akademiji v Ljubljani. Kmalu po letu 1974 je ustanovil mladinsko recitacijsko skupino Samorastniki. Po letu 1978, ko je bil zgrajen kulturni dom, je začel tudi režirati. Na oder je postavil 13 celovečernih predstav. Poleg ljubezni do gledališča je imel tudi druge pomembne družbene vloge – bil je predsednik bibliotekarskega društva celjske regije, šmarske zveze kulturnih organizacij, še vedno pa je predsednik domačega Kulturnega društva Antona Aškercarja.

smo tam načrtovali delo. Ostali del dneva je bil namenjen občinskim zadevam.

V vseh letih, ko ste bili na položaju, se je v naši državi mnogo spremenilo. Od družbeno političnih do gospodarskih razmer. Kdaj vam je bilo v vlogi župana najtežje?

drugače. Kako bi bilo, če bi se ljudje znali pogovoriti, si oprostili, preseči določene zamere ... Vendar se zdi, da v Sloveniji ne znamo drugače. Razprtije so zakoreninjene bolj, kot pravijo pregovori. A se mi zdi, da se najtežje obdobje začenja zdaj.

Zakaj sedaj?

Zaradi vedno hujših razmer v državi. Občinam se naj bi znižala državna sredstva primerne porabe in odvzela sredstva za investicije za področje komunalnih in cestnih programov. Poleg tega bo vedno manj možnosti kandidiranja za pridobitev evropskih sredstev za občinske naložbe.

V vlogi kakšnega lokalnega šerifa se nikoli niste poznali?

Ta naziv se je pojavil, ker je marsikateri župan mogoče res veliko delal po svoje. Sam sem ves čas pazil in gledal na to, da sem upošteval vsa pravila. S sodelavci, ki sem jim vedno zaupal, sem sledil zakonskim podlagam. Vendar moramo vedeti, da je položaj župana precej omejen. Čeprav marsikdo misli, da lahko župani odločajo o številnih rečeh, zakonodaja glede marsičesa omejuje naše delo. To je po eni strani prav, a kdaj bi bilo tudi dobro, če bi lahko z občinskim svetom odločali še o čem. Ker župan svoje okolje dobro pozna, bi bilo tako manj birokracije, problemi bi bili lažje rešeni.

A vendar se je z leti vaše razumevanje nalog, ki pritičejo prvemu možu občine, močno spreminjalo ...

Naziv župana je z leti zvođenel, morda prav zaradi ravnanja tistih, ki so na to svojo vlogo

vrgli slabo luč. A vendar bi moral župan biti nekdo, ki bi svojo delo opravljal izjemno odgovorno, ki bi bil spoštovan v svojem okolju, ki bi ljudi znal združevati. Pri tem ne mislim samo nase, čeprav upam, da mi je kdaj to uspelo. Tudi status župana ni dobro urejen. Ne bom govoril o finančnih zadevah, saj potem ljudje rečejo, da gledam samo na denar. Čeprav menim, da bi morala biti delo župana, ki je v službi tako ob sobotah, nedeljah in praznikih, drugače ovrednoteno. Na ravni države pa je vloga župana zagotovo premalo spoštovana. V mojih petih mandatih se je morda le enkrat ali dvakrat zgodilo, da nas je nekdo na državni ravni sklical skupaj in se nam zahvalil za naše delo. Odnos med državo, župani in občinami ni dober. Kljub temu da prav župani skrbijo za osnovno delovanje države – od tega, da po Sloveniji rastejo šole, vrtci, do komunalne ureditve in podobno.

Mnogo domačinov pravi, da ste bili ljudski župan. Kako vam je uspelo biti odprt in dostopen za vsakogar?

Verjetno je to človeku dano. Tudi živel sem v takšnem okolju, na vasi, med preprostimi ljudmi, v očetovi in maminini družini je bilo veliko odprtosti. Pri druženju s sovrstniki sem izkusil veliko lepega, prijateljskega in hkrati ustvarjalnega. V knjižnici sem dolga leta izposojal knjige, sedel za pultom in izjemno rad sem se z ljudmi pogovarjal, jim svetoval pri izbiri knjig. Že takrat so mi marsikdaj povedali o svojih težavah in še marsikdaj drugem. V vlogi predsednika občine in župana sem se še posebej trudil biti dostopen. Ljudje ima-

jo resnično velike stiske. Velikokrat se je bilo treba z marsikom pogovoriti, mu pomagati in mu dati vedeti, da ni problem priti do mene, odpreti vrat ali me kaj povprašati ob srečanju na terenu. Občane sem vedno rad sprejel, in to brez posebnih urnikov. Če je kdo prišel na občino in če nisem imel česa posebnega, sem se z njim vedno tudi rad pogovoril.

Velikokrat se omenja, da je država mačehovska do občin. Ste v konkretnih primerih ta odnos občutili med vodenjem šmarske občine?

Kar nekaj stvari je bilo takšnih. Na sedanji način financiranja občin, da se vsem zagotavlja primerna poraba, torej da vse občine dobimo enakovredno vsoto denarja ne glede na gospodarsko razvitost, sicer gledam kot na neko solidarnost v državi. Smo vendarle majhna država in zato je takšen sistem po mojem mnenju pravilen. Na ravneh, ki so pomembne za nekatere aktivnosti v občinah, pa bi morale stvari biti bolj urejene. Predvsem na področju okolja in prostora nekateri postopki ovirajo, zavirajo in onemogočajo

Po rušenju znamenite Habjanove gostilne in kasnejše gradnje Šmarskega hrama je kraj izgubil dušo trga, pridobil pa je neko novo kakovost gostinskih in prenočitvenih storitev. Šmarski hram ni v občinski, ampak v povsem zasebni lasti. Po denacionalizaciji je bil vrnjen prvotnim lastnikom, ki ga sicer prodajajo. Ker gre za veliko lastnikov, bo dogovor med njimi najverjetneje težaven. Stavba kazi središče občine in je nevarna. Na tem mestu bi morala biti stavba, ki bi živela in bi bila zbirališče ljudi. Pogovarjal sem se z lastniki, kako napredujejo pri prodaji, iskali smo možnosti za namembnost te stavbe, ki je zelo velika in zahtevna.

In gradnja obvoznice? Od predstavitve idejnih zasnov je minilo že kar nekaj časa.

Umestitev obvoznice v traso, ki je sprejeta v občinskem prostorskem načrtu in poteka ob železnici, je prav gotovo, kljub nasprotovanju nekaterih stanovalcev v bližini trase, edina, ki je lahko umeščena v našo zahtevno šmarsko dolino. Državi pa pridejo prav vsakršne pripombe občanov, da lahko začne proučevati novo traso, saj ji vedno primanjkuje denarja.

»Svoje politično, svetovnonazorsko in drugo prepričanje sem skušal dati popolnoma na stran in menim, da mi je uspelo. Pred mano so bili vedno ljudje mojega kraja, moje občine. Kulturo politike sem poskušal graditi drugače od tiste preveč nasilne, ki marsikdaj vlada v državi, a tudi kje v lokalnih skupnostih.«

razvoj. Zlasti v primeru spreminjanja statusa zemljišč, vodnih stvari in podobno. Sam sem zagovarjal načelo, da bi moral del pristojnosti preiti na občine.

Do države ste bili kritični tudi glede gradnje cest.

Kadarkoli sem omenil, da potrebujemo denar za gradnjo cest, sem podobno kot drugi župani naletel na neodobravanje in na očitke, da so prav kvadratni metri cest tisti, ki odločajo na volitvah. A ljudje živijo v odročnih krajih, ki so težko dostopni. Če dobijo cesto, njihova domačija morda obstane, tam ostane družina, zemlja v njeni okolici je obdelana. Hkrati lahko domačini od svojega doma nemoteno hodijo v šolo, službo in podobno. Razumevanja države pri tem ni, vendar tudi nič ne kaže, da bo kaj bolje.

Župani, ki imajo za seboj več mandatov, ponavadi rečejo, da še niso vsega postorili. Ste kaj nedokončanega pustili za seboj tudi vi?

Velikokrat razmišljam, ali sem dovolj naredil. Stvari, ki niso uspele, bom nosil s sabo, čeprav si ne morem pripisati vseh minusov. Vsa leta sem se trudil, da bi dvorec Jelše, ki sicer ni v občinski lasti, a so v lasti občine zemljišča okoli njega, postal središče turizma, igranja golfa in podobno. To je bolečina našega kraja in tudi moja, zato res upam, da bo reševanje tega vprašanja uspelo mojim naslednikom.

Če se ustaviva še pri golfu. To je ponudba bolj za petične turiste. Ima Šmarje pri Jelšah potrebno zaledje za zahtevnejše goste? Na primer ustrezne nočitve in gostinsko ponudbo ...

Menim, da je odgovor pritrdilen. Kolikor mi je znano, igralci golfa radi gredo na podeželje. Seveda je pri tem pomembno, da bi bil tudi grad Jelše urejen kot turistični objekt s sobami in z gostinsko ponudbo. Poleg tega je v okolici veliko kmetij, ki se ukvarjajo s pridelavo domače zelenjave in sadja, mesnin in podobno. V času, ko je igrišče za golf že delovalo, se je pokazalo, da igralci golfa zelo radi kupujejo domače izdelke. V bližini Šmarja pri Jelšah sta tudi veliki zdraviliški mesti. Tako Rogaška Slatina kod Podčetrtek sta oddaljena le 12 kilometrov. Poleg tega Jelšingrad stoji ob glavni povezovalni cesti Celje-Rogaška Slatina. Če bi ta kompleks zaživel, bi bil po mojem mnenju izredno privlačen. Okolica je lepa, dostopnost je izjemno dobra. Z gradom in s posestvom ob njem se da marsikaj narediti, čeprav je stavba zaščiten kot spomenik. Tukaj je ogromno izzivov in upam, da se bo ta pravljica nekoč uresničila.

Znano je, da vas je ves čas pestila tudi usoda Šmarskega hrama v središču občine. Zakaj se ni nič premaknilo na bolje?

Trenutno proučuje možnost izgradnje obvoznice po južnem delu kraja s predorom pod sv. Rokom. Vemo, da ta različica ne more biti nikoli realizirana. Čas pa teče, promet skozi center pa je vedno hujši.

Sta pa v teku vsaj prestavitve glavne ceste in gradnja nadvoza čez železniško progo na Grobelnem. Je dober občutek, da je v vaši občini gradbišče, ki je bilo označeno celo kot največje v Sloveniji?

Zelo dober občutek je. Pomen gradnje nadvoza Grobelno sem poudarjal ob vsakem razgovoru na sedežu direkcije za ceste v Ljubljani. Čeprav se je država zavedala tega problema, smo s krajanima in s pomočjo celotnega zaledja Obsotelja in Kozjanskega ves čas pritiskali nanjo. Vesel sem, da bo ta velika naložba končana prihodnje leto. Vsaj eden od zamaškov na tej prometni in zahtevi cesti bo rešen. Največji problemi na tej državni cesti so prav skozi občino Šmarje pri Jelšah. Za Grobelnim sledi Šentvid, kjer je nujna obvoznica, nato je Halerjev hrib, kjer naj bi bil predor, sledi Šmarje z obvoznico, nato še Smehov hrib pred Mestinjem. Državni prostorski načrt, ki umešča in rešuje vse te probleme, je v nastajanju, a se mi zdi, da je zastal. Upam, da bo zdaj, ko je ministrstvo za promet spet samostojno, kaj bolje.

Boleča točka Šmarčanov je tudi želja po ureditvi križišča v Mestinju. Kljub temu da so si občani tam želeli križišče, je direkcija predvidela gradnjo križišča. Bo prometna zagata z njim enakovredno rešena?

Projektanti so se dolgo mučili s križiščem in ugotovili, da za ta prostor ni primerno. Ugotovili so, da je bolj primerna ureditev križišča, zlasti potem ko je občina pred dvema letoma zgradila cesto za Lemberg in Sladko Goro. To je bil tudi eden od pogojev države in bali smo se, da nas bo priganjala. Načrt za križišče je zdaj narejen. Ker je denarja za investicije na državnih cestah zelo malo in naj bi ga jeseni celo zmanjkalo, so nove naložbe obstale. Na zadnjem razgovoru v Ljubljani sem izvedel, da letos tega projekta zagotovo ne bodo pripravili.

In katere so tiste tri stvari, po katerih vas bodo Šmarčani pomnili in rekli »tole je pa še Čaks naredil«?

Izpostavil bi prostore za muzej baroka v nastajanju. Vsi baročni kipi in okrasje, ki bodo v tem muzeju, bodo z baročnimi spomeniki Obsotelja in Kozjanskega pričali o bogati zgodovini tega območja. In tudi o današnjem času, ko želimo vse to ohraniti in predstaviti. Verjamem, da bo muzej baroka v prihodnje v ponos vsakomur, tudi tistim, ki so imeli kdaj prej morda kaj proti. Še ena stvar, ki še ni čisto končana in ki jo bom tudi sam z veseljem uporabljal, je kolesarska steza med Šmarjem in Podčetrtkom. Do meje

z občino Podčetrtek nam manjka še približno 800 metrov steze. Že zgrajenega dela ne uporabljajo le kolesarji, po njej se podajo mamice z dojenčki v vozičkih, otroci z rolerji in tako steza postaja rekreacijska infrastruktura, dostopna vsem. Še ena pomembna naložba za prihodnost sta dve urejeni poslovni coni v Šmarju pri Jelšah in Mestinju. Z njima so dane možnosti za gospodarski razvoj in delovna mesta. Prva je skoraj že zasedena, druga bo po mojem prepričanju še pritegnila marsikaterega investitorja.

Je pa nekaj očitkov iz svetniških vrst med vašim županovanjem šlo v smer, da ste preveč in predolgo čakali na državo, da bi bilo treba kdaj rokave bolj zavihati na občinski ravni. Bi lahko bila občina bolj aktivna?

Nikoli ne bom rekel, da je bilo vse narejeno in da sem vse znal narediti prav. Na področjih, kjer smo s sodelavci začutili, da lahko z državo dobro sodelujemo, je bilo sodelovanje uspešno. Eno takšnih področij je zagotovo sanacija plazov. V zadnjih treh letih smo v ta namen pridobili skoraj pol milijona evrov in uredili plazove. Največ pogajanj je pri državnih cestah in tukaj mi je mogoče zmanjkalo sape. Morda sem bil celo malo jezen na nekatero odločitve, kar seveda ni opravičilo. Zdelo se mi je namreč nelogično, da država ne postavi prednostnih nalog.

Da tako ni le pri cestah, ste opozarjali tudi pri razpisnih pogojih za nekatere projekte – v mislih imam čas oddaje dokumentacije kot kriterij za uspešnost vloge.

Na srečo smo bili pri kandidiranju na razpisu, kjer je kot kriterij štel načelo kdor prvi pride, prvi melje, uspešni. Dobili smo 1,4 milijona evrov za gradnjo čistilne naprave Mestinje. Je pa to, da so morali župani ali sodelavci na bencinski črpalki vlogo oddati minuto po polnoči, v posmeh vsemu, kar se dogaja v državi.

Tudi pri nekaterih drugih razpisih, kot so na primer tisti za maloobmejne investicije, se vam je zdelo ocenjevanje nepošteno. Zakaj?

Šmarje pri Jelšah je v desetkilometrskem obmejnem pasu, tam je tudi obmejna policijska postaja z okoli sto policisti, ki se vozijo na teren. Na zadnjih dveh razpisih nismo

dneh in po kakšnem pogovoru stvari lahko obrnejo popolnoma drugače.

Kaj pa nekdanji Radio Šmarje, današnji Štajerski val? Nekateri menijo, da bi kot župan lahko storili več, da bi ostal v kraju.

Radio je pravzaprav zaščitni znak našega kraja vse od leta 1953. Tukaj so ustanovitelji, ki so za radio delali z ljubeznijo, leta in leta tudi prostovoljno. Potem ko je radio prešel v zasebno last, je bil kar nekaj let brezplačno v prostorih občine. Zakon pa nalaga, da občine svojih prostorov ne smejo dajati v najem zasebnim podjetjem, ne da bi v zameno prejemale plačilo. Z vodstvom radia sem se moral pogovoriti o tem, da bo treba plačevati za prostore. Radio je nato odšel iz občine, čeprav je pred tem od nje po ugodni ceni kupil zemljišče v Šmarju, da bi tam lahko imel prostore. Menim, da sem za ta radio veliko postoril. V vseh mandatih je bila njegova selitev v sosednjo občino zame morda ena najtežjih izkušenj, ki sem jih doživel. Sem pa tudi nekoliko kritičen do sosedov, do tistih, ki so napeljevali, naj radio pride k njim. Sam nikoli ne bi storil česa takšnega, ampak bi rekel, naj podjetje ostane tam, kjer ima korenine. S svojim odhodom je šmarski radio pustil veliko vrzel. Upam, da bo nekoč prišel domov, tako kot pravijo, da se izgubljeni sin vrne k očetu.

Letošnji volilni rezultat je v tabor Slovenske ljudske stranke, katere član ste, zagotovo prinesel nekdanj razočaranja. Kako komentirate volilni izid?

Težko analiziram rezultate, saj vseh še nisem prejel, res pa je, da je bilo razočaranje kar veliko. Menim, da smo imeli dobrega županskega kandidata, tudi o vseh ostalih menim vse dobro. Računali smo na drugi krog. To, da se je število svetnikov naše stranke zmanjšalo na tri, čeprav smo jih imeli v četrtem mandatu celo sedem, je bilo neprijetno presenečenje. Sam sem bil nosilec liste v Šmarju. Računal sem, da bodo ljudje vse, kar mi ustno povedo za zahvalo in dobro opravljeno delo, povedali tudi tako, da bodo glasovali za našo stranko. Vendar se to ni zgodilo. A volivci imajo vedno prav. Upam, da se bo občinski odbor Slovenske ljudske stranke pobral, do prihodnjih volitev stranko pomladil in naredil še kaj novega.

TINA VENGUST, foto: SHERPA

»Menim, da smo podobo občine Šmarje pri Jelšah v teh časih spremenili, jo dopolnili, naredili prijazno. Na to kaže tudi demografska slika – imamo povečano število rojstev, solidno število priselitev. Vedno sem želel, da bi bila urejena tudi infrastruktura na podeželju.«

uspeli pridobiti sofinanciranja za obnovo nekaterih obmejnih cest, ker smo zbrali premalo točk. In sicer zato, ker so kazalci indeksa gospodarske in demografske rasti ter brezposelnosti ugodnejši od drugih občin. Na račun tega smo izgubili kar nekaj denarja. Menim, da je takšno ocenjevanje neprimerno. Če imaš pol odstotka manjšo brezposelnost kot sosed, je to zanemarljiva razlika, medtem ko izguba podpore pri gradnji ceste Mestinje-Sladka Gora in križišča za Zibiko proti Podčetrtku ter kolesarske steze ni tako malenkostna.

In ko ste opozarjali na nesmisle, se je vaš glas slišal do Ljubljane?

Ne. Ko sem poslal pritožbo in obrazložil, zakaj nekaj ni v redu, mi pristojni niso niti odgovorili. Na žalost je komunikacija med državo in občinami preslaba. Vedno se državnim uradnikom zdi, da smo župani sitni, da kar naprej nekaj hočemo. A župan ne dela zase, temveč za območje, za katerega je bil izvoljen.

O kakšnih večjih aferah se v času vašega županovanja ni govorilo. Ali to pomeni, da se niste lotevali projektov, s katerimi bi zanesli nejevoljo? Ste želeli predvsem ugajati in se ne zameriti?

Temu ne bi tako rekel. Bolj je pri meni pretehtala želja po sodelovanju. Včasih mi je kdo rekel, zakaj ne udarim po mizi. Tudi po volitvah so me nekateri ljudje nagovarjali, naj tistim, ki mi niso bili naklonjeni, vrnem na drug način. Jaz pa sem se takrat zavzel in sem s takšnim človekom še bolj sodeloval. Želel sem se pogovarjati, pomagati. Velikokrat sem raje počakal nekaj dni, kot da bi se takoj oglašil ali nekaj komentiral. Vemo, da se po nekaj



Poleg vodenja knjižnice bo Jože Čakš zdaj več časa posvečal področju domoznastva. Zbiral bo gradivo o kraju, okolici, ljudeh, a tudi o stavbah, saj vsaka nosi svojo zgodbo. »To me veseli in upam, da bom v doglednem času zbrane informacije uspel izdati v kakšnem zborniku. Veliko stvari je zapakiranih v škafih, ki čakajo, da jih odpre.«

NAMIG



Bližnjice niso najboljše, tudi kar se hrane tiče. Najbolj kakovosten obrok je tak, ki ga sami pripravimo od začetka do konca. Vnaprej pripravljena živila pa s sabo poleg prihranka našega časa prinašajo še slabosti za naše zdravje, je poudarila Tatjana Škornik Tovornik iz Nacionalnega inštituta za javno zdravje.

KUPON

(S)hujšajmo
z Novim tednikom in Radiem CeljeŽE
12
LET
AKCIJE

ime in priimek

naslov

e-naslov in gsm

starost, teža, višina

izobrazba

ali imate kakšne zdravstvene težave? DA NE

Prijave za sodelovanje v akciji (S)hujšajmo z Novim tednikom in Radiem Celje bomo zbirali do vključno petka, 28. novembra 2014 do 12. ure.

Izpolnjene kupone pošljite na Novi tednik, Prešernova 19, 3000 Celje

V soboto, 25. oktobra, bo ob 16. uri v večnamenski dvorani OŠ Blagovna

6. LETNI KONCERT FOLKLORNE SKUPINE BLAGOVNA

Sodelujejo FS Ponikva pri Žalcu, FS KUD Trta Dolga Gora, Ljubiteljski pevski zbor Štore in FS Blagovna. Vstopnina 5 evrov, karte dobite uro pred koncertom.

Vljudno vabljeni!

Medijska pokroviteljja Novi tednik in Radio Celje.

Kot veleva
prehranska piramida

Prehranska piramida nam sporoča, katerim živilom naj bi v svojih obrokih dali prednost in katere naj bi bolj omejevali.

Ni pa živila, ki bi ga morali povsem črtati z našega jedilnika. Zlata pravila omenjene piramide narekujejo, da naj bi pojedli več enot sestavljenih ogljikovih hidratov - polnovrednih žit in izdelkov iz njih. Naša prehrana naj bo bogata s sadjem in zelenjavo, kjer izbiramo predvsem sezonska in lokalno pridelana živila. Za naše telo je bolje, če pri uživanju mesa, mesnih izdelkov, mleka ter mlečnih izdelkov pazimo na to, da

izberemo živila, ki vsebujejo manj maščob. Še posebej pa se moramo izogibati dodajani sladkorja in maščob med samo pripravo hrane.

TV, foto: GrupA (arhiv NT)

SVETOVNA VOJNA 1914- 1918



Domen Bolha z Završ nad Hudo Luknjo kot avstro-ogrski vojak

S svakom Francem Herlahom, prav tako z Završ nad Hudo Luknjo, sta bila kot Maistrova borca udeleženca bojev za severno mejo.

Prispevek: Janez Osetič (Vinska Gora pri Velenju)
Rubriko pripravlja Osrednja knjižnica Celje.
Medijski pokrovitelj: Novi tednik
Vir: Album Slovenije, www.kamra.si



Nagrajenci radijske nagradne igre z ekipo NT&RC

Meja Šentjur podarila
300 jajc bralcem in
poslušalcem

Tednikova nagrajenka Marija Uršič je v Meji Šentjur dobila sto jajc.

V Novem tedniku, ki je izšel 9. oktobra, pred svetovnim dnevom jajc, smo v sodelovanju z Mejo Šentjur bralcem zastavili nagradno vprašanje. Odgovoriti so morali, koliko časa potrebuje kokoš, da znese eno jajce.

Pravilni odgovor se glasi: kokoš za to potrebuje od 24 do 26 ur. Nagrajenka je Marija Uršič iz Bezovice pri Vojniku.

Za nagrado je Meja Šentjur obljubila toliko jajc, kolikor bo tehtal zmagovalec. Gospa Marija je tako dobila kar sto jajc, saj so v Meji številko malo zaokrožili navzgor. Zanimivo je, da je poslala tudi kupon za akcijo hujšanja in da je bila ob našem klicu prepričana, da jo kličemo zaradi tega. Vsekakor je bila nagrade vesela in

jo bo porabila v soboto, ko bodo imeli piknik – jajčarijado, nekaj jajc pa bo tudi podarila ter spekla še za nas kako dobroto.

Radijski nagrajenci

S sladkimi presenečenji za uredništvo pa so se že izkazali radijski nagrajenci akcije. Marija Aškerc iz Žalca, Jožica Bobnič in Srečko Fidel iz Celja ter Sandi Zalokar iz Marija Gradca so v petek, 10. oktobra, med 5. in 7. uro budno poslušali Radio Celje in osvojili vsak po 50 jajc. Jožica Bobnič jih je še tisto dopoldne odpeljala v celjsko zavetišče za brezdomce in jim podarila še kruh ter poskrbela za njihov zajtrk. Ostali pa so pripravili različne dobrote in presenetili tudi nas. Promocijsko besedilo



Herman in Talija vabita otroke v soboto, 25. oktobra 2014, ob 10. uri na predstavo Lili in ptice pravice.

Program sezone na
www.muzej-nz-ce.si

mn7c
muzej novejšezgodovine | celje

TALIJA
USTVARJALNI LABORATORIJ

Vesolje buri njegovo domišljijo

Krištof Skok v slovenski ekipi na mednarodni olimpijadi iz astronomije in astrofizike

I. gimnazija v Celju se lahko pohvali z dijakom, ki je Slovenijo zastopal v petčlanski ekipi na mednarodni olimpijadi iz astronomije in astrofizike. To je Krištof Skok, vsestranski dijak, predvsem pa navdušenec nad astronomijo in fiziko.

Osma olimpijada je bila avgusta v romunskem mestu Soceavi. Za medalje se je potegovalo 37 držav oziroma 198 dijakov. Konkurenca je bila sicer velika, vendar se naši niso prestrašili in so domov odnesli bronasto priznanje in dve pohvali, katere je bil deležen tudi Krištof, za kar mu čestitamo in želimo veliko uspehov na nadaljnji poti.

Slovensko ekipo so sestavljali Žan Kokalj, Žiga Nosan, Andrej Nabergoj, Jakob Robnik ter Krištof Skok in vodji Andrej Guštin in Tadeja Veršič. Krištofov mentor na I. gimnaziji je profesor Roman Ocvirk.

Kaj oziroma kdo te je navdušil nad astronomijo? Imaš kakšnega vzornika na tem področju?

Vesolje po moje buri domišljijo in radovednost vsakega otroka in prav tako jo je meni. Ampak jaz sem to radovednost ter vedoželjnost ohranil in sem želel vedno izvedeti kaj več o teh fasciniranih in eksotičnih temah. Oglelal sem si ogromno dokumentarcev, hodil k izbirnim predmetom in preživel ure in dneve, ko sem brskal za informacijami na internetu in poskušal zadovoljiti svoje nadebudne možgane.

Kako si se uvrstil v slovensko ekipo?

Prvih deset z državnega tekmovanja se je uvrstilo na naslednjo stopnjo – izbirno tekmovanje. Tam smo reševali naloge po podobnem principu kot na olimpijadi, preverili so, kako dobro rokujejo s teleskopom, in nam dali projektno nalogo. Glede



Slovenska reprezentanca z mentorji. Od leve: Dunja Fabjan in Tadeja Veršič (mentorici), Žan Kokalj, Andrej Guštin (mentor in glavni vodja), Krištof Skok, Jakob Robnik, Žiga Nosan, Andrej Nabergoj. (Foto: A. Guštin)

na vse zbrane točke so sestavili petčlansko ekipo.

Koliko časa so ti vzele priprave na olimpijado? Si se pripravljali sam ali v skupini?

Kar nekaj časa. Doma sem reševal naloge s prejšnjih olimpijad. Pred odhodom smo imeli še skupne priprave, kjer smo skupaj reševali naloge, debatirali in se v glavnem imeli lepo.

Kako je sestavljeno tekmovanje? So bila vprašanja

v slovenščini ali za vse države v angleščini?

Tekmovanje je razdeljeno na tri dele. V teoretičnem smo pet ur reševali 15 krajših in dve ali tri daljše naloge. Nato smo v planetariju ali s teleskopom opazovali in reševali praktične naloge. V delu obdelave podatkov (data analysis) smo iz podanih meritev računali razne zadeve. Potem je bilo

še skupinsko tekmovanje, kjer smo reševali teoretična vprašanja. Mentorji so prevajali naloge v materne jezike, tako da smo jih dobili v slovenščini in angleščini. S temi prevajalnji so imeli goro dela, ker so delali tudi pozno v noč.

Je bila ta olimpijada posvečena samo tekmovanju ali ste imeli kaj časa za ogled mesta, države, spoznavanje nove kulture?

Časa smo vseeno imeli veliko. Olimpijada traja deset dni, od tega so štirje dnevi namenjeni tekmovanju. Ostalo zapolnijo z raznimi ogledi, v Romuniji v glavnem s samostani, športnimi aktivnostmi in prostim časom. Vsekakor ponudijo dovolj časa za sprostitve.

Ali meniš, da je v astronomiji in astrofiziki prihodnost? Je še dosti neraziskanega, kar bi moralo celotno človeštvo vedeti?

Seveda, kot v vsaki znanosti vsak nov odgovor postavlja mnoga nova vprašanja. In onkraj mej še tako bujne domišljije obstajajo v tančico skrivnosti zaviti čari narave in Vesolja, ki samo čakajo, da jih odkrijejo pridne roke otroške radovednosti.

KLARA PODERGAJS, 4. b I. gimnazija v Celju



Na ogledu etnološke zbirke

Učenci 3.c-razreda z razredničarko Darjo Savinek in učiteljico OPB Mojco Dobnik smo se v sončnem dopoldnevu obiskali etnološko zbirko Vida Hanžiča.

Ker stare predmete zbira že več desetletij, jih ima

zelo veliko. Razložil nam je njihovo uporabo. Med drugim nam je predstavil žago, lopar za peko kruha v krušni peči, volovsko vprego, plug, lojtrni voz, nemški vojaški telefon iz Postojnske jame ...

Najbolj sem si zapomnil:

... stari tiskalni stroj (*Iza*)

... lesen voziček za dojenčke je bil nekaj posebnega (*Jasna, Andraž*)

... velik bas (*Vanesa*)

... lesene smuči (*Franja, Maj*)

... kočijo, ki jo je gospod izdelal sam (*Lara*)

... metlo iz ličkanja za čiščenje peči (*Nina*)

... napravo za luščenje koruze (*Žan*)

... ko nam je gospod Vid pokazal, kako so nekoč ženske dale vročo posodo iz peči (*Gal*)

... dva tisoč let star lonec (*Andrej*)

... staro blagajno (*Ana*).

Med številnimi starimi še uporabnimi predmeti smo si lažje predstavljali življenje nekoč. Gospa Hanžič nas je pogostila s sokom in pecivom!

Učenci 3.c-razreda

POŠ Tabor

Setveni koledar

Čas za presajanje je do 27. oktobra do 24. ure.

23. ČE	korenina
24. PE	korenina do 17. ure, od 18. ure cvet
25. SO	cvet do 14. ure
26. NE	list
27. PO	list
28. TO	od 9. ure plod
29. SR	plod

Podatki so vzeti z dovoljenjem avtorice iz setvenega priročnika Marije Thun za leto 2014, ki ga v Sloveniji izdaja v neskrajšani obliki založba Ajda, Vrzdenc, tel.: 01/754 07 43.

Urejanje okolice, od ideje do izvedbe

- ✿ zasaditve
- ✿ vzdrževanje vrtov
- ✿ načrtovanje in svetovanje

Simbio, d.o.o.
Teharska 49 | 3000 Celje | Mob.: +386 (0) 31 520 385 |
Fax: +386 (3) 425 64 12 | vrtnarstvo@simbio.si | www.simbio.si

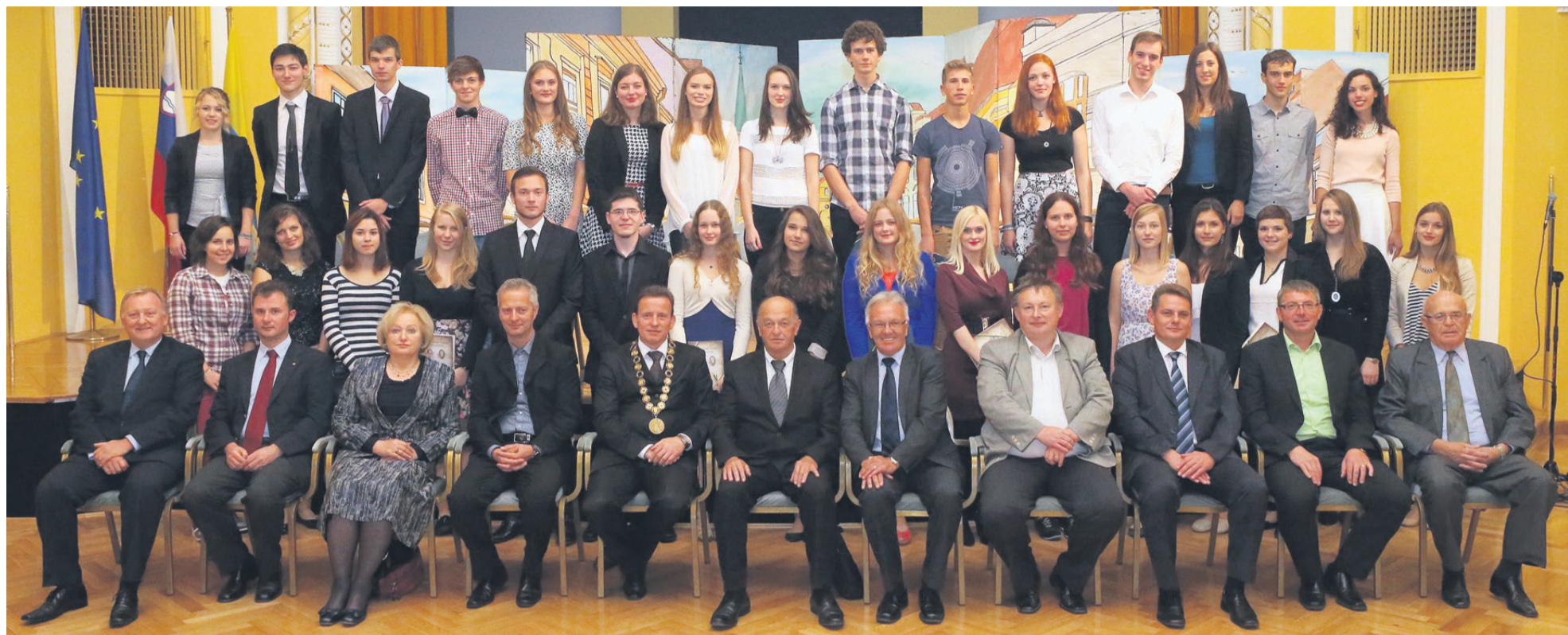

Najuspešnejše dijakinje in dijaki splošne mature ter dijaki, ki so se izjemno izkazali na mednarodnih tekmovanjih iz znanja – olimpijadah z župani domačih občin in ravnatelji svojih srednjih šol.



Najuspešnejše dijakinje in dijaki poklicne mature in srednjih šol nižjega in srednjega poklicnega izobraževanja z župani domačih občin in ravnatelji svojih srednjih šol.

Sprejem za najboljše

Potem ko so bili znani še rezultati jesenskega roka poklicne in splošne mature in tik pred začetkom študijskega leta je celjski župan Bojan Šrot sprejel najuspešnejše dijake celjskih srednjih šol.

Sprejem je že tradicionalno namenjen najuspešnejšim dijakom srednjih poklicnih šol

nižjega in srednjega poklicnega izobraževanja, najuspešnejšim maturantom poklicne in splošne mature ter dijakom, ki so bili izjemno uspešni na mednarodnih tekmovanjih iz znanja oziroma olimpijadah.

V preteklem šolskem letu je bilo v celjskih srednjih šolah takšnih kar 124; med njimi

38 iz desete generacije najuspešnejših v srednjih poklicnih šolah nižjega in srednjega poklicnega izobraževanja, kjer je s 14 dijaki izstopala Srednja šola za storitvene dejavnosti in logistiko. V dvajseti generaciji najboljših maturantov splošne mature je bilo 27 zlatih maturantov, od tega kar 22 iz I. gi-

mnazije v Celju. Med 45 zlatimi maturanti poklicne mature pa so bili najuspešnejši s 14 zlatimi v Srednji zdravstveni šoli Celje. Ob tem je celjske srednje šole na mednarodnih tekmovanjih v znanju oziroma olimpijadah zastopalo še 14 dijakov.

IS, foto: Grupa

Upokojenci iz Sedraža na izletu

Društvi upokojencev Sedraž in Laško sta v dogovoru pripravili izlet v Podčetrtek, kjer je bilo regijsko srečanje upokojencev.

V jutranjih urah smo se začeli zbirati pri kulturnem domu v Sedražu. V prijetnem vzdušju smo pričakali udoben avtobus, ki nas je popeljal do Laškega. Pozdravili smo se z laškimi upokojenci in skupaj nadaljevali pot proti Podčetrtku. Vodnik nam je natančno opisal pot in zanimivosti ob njej. Lepo pripravljeno dvorano smo napolnili do zadnjega

kotička. Domačini so nam pripravili prijeten kulturni program. Prijetno je bilo poslušati otroški pevski zbor in otroško dramsko skupino. Vse prisotne so nagovorili župan Podčetrška in visoki predstavniki upokojencev. Program so popestrili še ženski pevski zbor, župani s prepevanjem in humoristi s Koroške.

Po končanem programu nas je avtobus odpeljal še do Kumrovca. Ogledali smo si rojstno hišo Josipa Broza Tita in etno vas. V njej so prikazane stare hiše, graje-

ne v zagorsko-panonskem stilu. Na ogled je tudi prikaz starih obrti, kot so kovaštvo, mizarstvo, čevljarstvo, medicinarstvo, pletilstvo ...

Po ogledu vasi smo se vrnili na slovensko stran. Pot nas je vodila med vinogradi na kmečki turizem Banovina na kosilo. V prijetnem okolju so nam postregli z obilnim in slastnim kosilom. Kljub slabemu vremenu smo se nasmejani in dobre volje vrnili domov. Upokojenci Sedraža si želimo še veliko takšnih prijetnih izletov.

DRAGO PODREBERŠEK



Znanje za vsakdanje življenje

Uspešni v projektih Ekošole

29. septembra je bila na Brdu pri Kranju konferenca koordinatorjev programa Ekošola, kjer so med drugim podelili nagrade za uspehe pri projektih v šolskem letu 2013/14. Dijaki Ekonomske šole Celje so dosegli odlične rezultate in s tem dokazali, da znanje, ki ga pridobijo pri pouku, uporabljajo v vsakdanjem življenju.

Dijaki Ekonomske šole Celje so odlični v znanju o podnebnih spremembah, kar so potrdili z osvojitvijo dveh zlatih priznanj, enega srebrnega in petih bronastih na državnem tekmovanju v Kamniku marca letos. Na njem je sodelovalo rekordnih 222 dijakov iz 42 srednjih šol iz cele Slovenije. V kategoriji srednjega poklicnega izobraževanja je zmagal dijak Aljoša Počuč iz Ekonomske šole Celje. Zlato priznanje je prejela tudi Barbara Golavšek, srebrno Anja Florjančič, bronasta pa Samanta Kolar, Anja Skale, Katja Jezernik, Larisa Peklar in Jan Golež. Mentorica tekmovalcem je bila Tatjana Trupej, prof.

Odgovori na okoljske izzive

Ekonomska šola Celje je zmagovalna ustanova projekta Mladi poročevalci - vse barve naše šole, kjer mladi samoiniciativno iščejo odgovore in rešitve okoljskih izzivov. Aljoša Počuč, Primož Jovanović, Anže Razboršek in Barbara Golavšek so okoljske probleme

poimenovali »problemi sodobnega sveta«. Zanje so pripravili več predlogov rešitev, za kar so bili izbrani za zmagovalce projekta. Mentorica tekmovalcev je bila Nataša Slanik, prof.

Tudi v letošnjem letu so mladi ustvarjalci prikazali svojo domišljijo, izvirnost in pestrost v likovnih delih. Ustvarjenih je bilo 1.319 različnih izdelkov iz 147 ustanov. Likovni natečaj Prednovoletni čas je oblika ustvarjalnega likovnega delovanja otrok, učencev in dijakov, ki obravnavajo zimske motive, prednovoletni čas ter božične in novoletne simbole z uporabo naravnih ali recikliranih materialov. Zmagovalka natečaja v kategoriji srednjih šol je Patricija Kastelic. Mentorica je bila Dora Glavnik, prof.

Poleg vseh naštetih projektov se tako dijaki kot učitelji aktivno vključujejo v zbiralne, humanitarne in čistilne akcije. Ekološke vsebine vključujejo v učni načrt dela, pri čemer so tudi del interesnih dejavnosti.

Glavni cilj slovenskega programa Ekošola je vzgoja otroka in mladostnika, da skrb za okolje in naravo postane del življenja. Osnovno načelo delovanja programa Ekošola je, da bi otroci, učenci in dijaki kmalu v prihodnosti vplivali in sprejemali pomembne odločitve na vseh ravneh našega življenja.

MJ



»Oldbeginnersi« še kar migajo

Po dolgih letih igranja košarke smo se iz praktičnih razlogov odločili, da bomo zamenjali veliko žogo za manjšo in za teniške loparje. Letos nam je uspelo spraviti pod streho že 21. turnir, ki smo ga pripravili v zadovoljstvo vseh nastopajočih in njihovih prijateljev. V prijetnem okolju teniškega centra na atletskem stadionu AD Kladivar smo še dolgo v večer uživali v kulinariki in ob strokovnih razglabljanjih zapeli še kakšno lepo slovensko narodno pesem. Ob koncu smo si rekli: »Na svidenje v letu 2015.«

AB

Največ informacij s Celjskega

radio celje

95.1 95.9 100.3 90.6 MHz

Šentjurska čezmejna likovna vez

Šentjurski ljubiteljski likovniki so se na povabilo Občine Hlebine in tamkajšnjega likovnega društva naivnega slikarstva sredi septembra odpravili na Hrvaško. Doživeli so pristrčen sprejem in še utrdili sodelovanje dveh čezmejnih kulturnoumetniških sredin.

Hlebine sicer veljajo za zibelko hrvaškega naivnega slikarstva, glavna predstavnika pa sta Josip Generalič in Zlatko Kolarek, ki sta jima posvečeni tudi galeriji. 12. septembra, ko so gostili Šentjurčane, so obeleževali tudi krajevni praznik. V njihovem kulturnem domu so člani likovnega društva Rifnik razstavili svoja dela. Ob razstavi so jih topla pozdravila županja in vodstvo galerije. Občino Šentjur je zastopala Judita Methans Šarlah z oddelka za družbene dejavnosti, ki je ob tej priložnosti predala uradno vabilo, da pridejo v Slovenijo. Predsednik šentjurskega likovnega društva in pobudnik srečanja Martin Čater se je gostiteljem zahvalil s spominskim darilom. Družabni večer so dopolnili nastopi folkloristov, bogata kulturna ponudba in živa glasba, slovo pa trdno zagotovilo, da bodo prijateljske vezi negovali še naprej.

STO



NAGRADNI RAZPIS

Kdo bo drugi finalist?

V prvem krogu smo dobili zmagovalca, to je fotografija psa Benija, ki pelje na sprehod svojega pasjega prijatelja. Zmagovalca v drugem krogu pa bo odločilo glasovanje za tisto fotografijo, ki vam bo najbolj všeč med tokrat objavljenimi. Še tretji krog bomo imeli in potem se bodo v finalnem delu tri fotografije potegovale za končno zmago. Nagrado bo prispevalo podjetje Hana-Ana iz Zadobrove pri Skofji vasi.

Kupone bomo objavljali tudi v naslednjih številkih, izpolnjene pa pričakujemo najkasneje do torka, 28. oktobra. Zmagovalac se bo uvrstil v finalni del, med glasovalci pa bomo izžrebali še dobitnika hišne nagrade.



1.

»V tej košari je za velikonočno »pisanko« hči Maruša dobila kužka, ki smo mu dali ime Medo,« je zapisala Tanja Golob iz Šmarja pri Jelšah.



2.

»Po kozarčku vinca in koščku savinjskega želodca se prileže počitek,« je šaljiv pripis k fotografiji labradorke Čene poslal Jošt Kunej iz Mozirja.

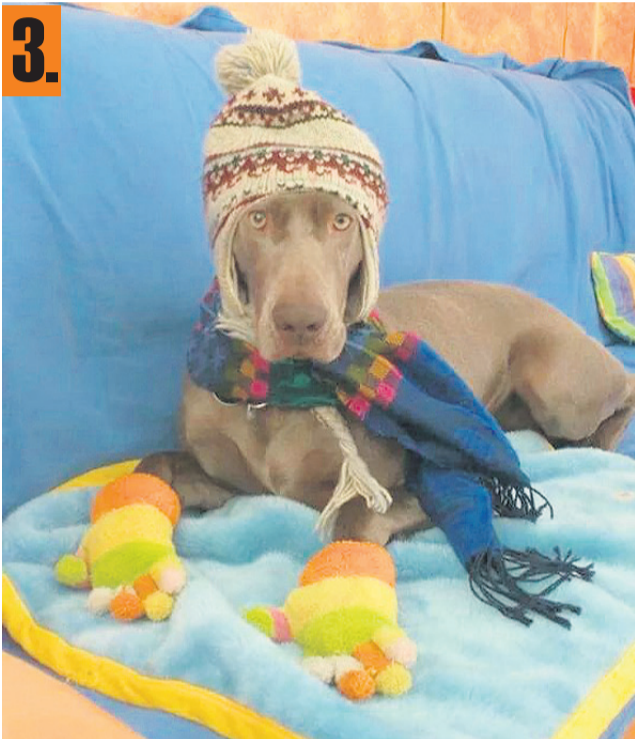

3.

Gea sporoča: »Že težko pričakujem zimo in Božička.« Fotografijo je poslala Katja Djordjević iz Celja.



4.

Tina Šraml iz Šmarja pri Jelšah je poslala fotografijo mačje dojenčice Lune, ki je utrujena in sita zaspala na kolenih.



5.

»Nemški ovčar Billi je v vročih junijskih dneh potreboval zaščito,« je svoj prispevek za rubriko komentirala Špela Blagotinšek s Polzele.



6.

»Assi je 14-letna jazbečarka mojega osemletnega vnuka,« je ob fotografiji pripisala Dunja Logan iz Celja.



7.

Luka na preži je Ida Lešek iz Celja naslovila fotografijo, na kateri maček opazuje srno.



8.

Tole fotografijo dveh neločljivih mačjih prijateljic smo prejeli iz Črnomlja, in sicer od bralke Antonije Pavlovič.



9.

»Prisrčno družinico čivav na fotografiji sestavljajo Megy in njena mlađička,« je sporočila Slavica Kobilšek iz Celja.



10.

Nemški ovčar Dalas je bil nervozen, ko so se njegovi lastniki brez njega hladili v bazenu. Fotografijo je poslala Klara Medved s Ponikve.



11.

Ari, mešanček Nike Dimec, se je po desetih letih odločil za spremembo. Ne bo pil le vode, saj je ugotovil, da je še veliko drugih možnosti.

KUPON Fotografija vašega ljubljjenčka

Ime in priimek _____

Naslov _____

Poštna številka in kraj _____

Telefon _____

Glasujem za fotografijo številka:

1. 2. 3. 4. 5. 6. 7. 8. 9. 10. 11.

Kupon pošljite na Novi tednik, Prešernova 19, 3000 Celje. Sprejemali jih bomo do 28. oktobra!



Sky ima zobe kot iglice, zato je Primož Posinek med fotografiranjem kaj hitro na lastni koži občutil, kako boli preveliko izkazovanje pasje ljubezni. Krvavitev iz brade smo hitro rešili.

Brez psa enostavno ne gre!

Mladiček z imenom Sky je v družini Posinek zapolnil vrzel po odhodu prejšnjega kosmatinca

»S prejšnjim psom smo bili nekajkrat na morju, a se je samo prehladil. Poleg tega je bil to zanj stres. Že ko smo pakirali, je bil čisto brez volje. Znano okolje psa umirja, četudi desetletje hodiš z njim po isti poti, mu bo ta vedno znova zanimiva.«

Ko ti kosmata zverinica enkrat sede v srce in zleze pod kožo, si je težko zamisliti življenje brez nje. Če se je zaradi bolezni treba posloviti, se zdi, kot bi družina ostala brez člana, nekaj ji nenehno manjka, sploh če ji je kosmatinec delal družbo celo desetletje. Po nekaj mesecih »abstinence« se izkaže, da je »odvisnost« prevelika in da je treba nekaj ukreniti. Nabaviti novo zverinico, seveda.

To se je zgodilo družini Posinek iz Celja. Tričlanski ženski del družine je pred dobrim desetletjem skrivaj skoval zaroto. Imeli bodo psa! Ata Primož je najprej nasprotoval njihovi odločitvi, da bi ga pripeljale v blokovsko stanovanje. Nazadnje mu seveda ni preostalo drugega, kot da se sprijazni, saj so ga preglasovale. Imel je le eno zahtevo: pes se mu ne sme zaletavati v gleženj, temveč v koleno, kar pomeni, da ne sme bit majhen. Izbrale so gladkodlakega prinašalca Atila, črnega prijaznega družinskega psa, ki je z njimi preživel številne lepe in tudi manj prijetne trenutke, dokler se zaradi bolezni lani ni preselil v pasja nebesa.

Živahen Sky v mali šoli

Po nekajmesečnem premoru se pri njih doma spet sliši pasji lajež. Trimesečni Sky, prav tako gladkodlaki prinašalec, je kot živo srebro, igriv, kot so pač vsi pasji mladički. »Že zdaj se vidi, da bo bolj živahen, kot je bil prejšnji, da bo pravi alfa samec,« ugotavlja Primož, ki je medtem že malo pozabil, koliko dela je s takšnimi mladimi psi. »Si-

cer pa je vzgoja drugega psa kot nekakšen popravni izpit, kar si pri prvem delal narobe, skušaš zdaj popraviti. Podobno kot pri otrocih. Pri drugem si bolj sproščen. Rad bi imel tako dobro vzgojenega psa, da bi ga lahko vodil ob sebi brez povodca. Meni to pri prvem ni nikoli uspelo, občudujem pa lastnike, ki to znajo,« pravi Primož, ki se v teh dneh s Skyem trudi v mali šoli za pse. »Sodim med

LJUBLJENČKI ZNANIH LJUDI

srednje usposobljene lastnike in veliko trikov se moram še naučiti.«

Morda bo reševalni pes

Ko ga vprašamo, zakaj so izbrali isto pasmo kot prej, pojasni, da so to družinski, prijazni, vodljivi psi, ki ne puščajo dlak in tudi ne zah-

tevajo posebne nege. »Prednost je tudi ta, da pes prespi dopoldneve, ko smo v službi. Nekajkrat sem vmes prišel domov preverit, če je z njim vse v redu, a je sladko spal in se sploh ni vznemirjal, ker nas ni bilo,« pravi Primož, ki razmišlja tudi o tem, da bi kasneje psa usmeril v treninge za reševanje. Ta pasma

je primerna za takšne naloge, poleg tega ima Primož Posinek odslej več časa za različne popoldanske aktivnosti. Potem ko se je kar štiri mandate ukvarjal z občinsko politiko kot mestni svetnik, je letos to mesto prepustil novincem. »Odločil sem se, da je čas, da začnem delati čisto nekaj drugega. Dokler se mi je zdelo, da je potrebno, da v mestnem svetu kaj vprašam in v kakšno stvar podvomim,

mi je to še dajalo občutek koristnosti. Po zadnjem mandatu in potem ko je župan še enkrat vložil kandidaturo, pa sem se odločil, da tega nočem več početi,« pojasnjuje svojo odločitev diplomirani inženir strojništva, sicer zaposlen v Energetiki Celje kot vodja sektorja za zemeljski plin.

S kitaro tudi na izlet

Mnogi ga poznajo tudi zato, ker je že vrsto let aktiven v celjski mestni četrti Dolgo polje. »To delo je povsem drugačno, čutiš takojšnje učinke. Rešujemo predvsem socialne stiske, težave starejših. Tudi z malo denarja se da veliko narediti. Imamo mrežo poverjenic, ki vedo, kdo potrebuje kakšno pomoč. V zahvalo jih enkrat letno peljemo na izlet in tega so zelo vesele.«

Primož jim za veselo razpoloženje zaigra na kitaro, saj je tudi član celjske zasedbe Rolling train, ki je imela poleti prvi samostojni koncert pri Vodnem stolpu. »Ne delamo si utvar, to je bolj za dušo,« pravi Posinek. Zasedba, ki igra rokenrol s primesmi kantrija in tudi slovensko glasbo, je sicer imela nekaj težav zaradi bolezni članov, računa pa, da bo pripravila tradicionalni božični koncert v mladinskem centru za družinske člane in prijatelje. »Občinstvo poznamo in nam je naklonjeno,« pravi v smehu Primož Posinek in priključuje Skyja, ki je med najinim pogovorom malo od-taval, zamišljen v svoj svet. Kdo ve, če se mu ni prikazovala polna skleda ...

TATJANA CVIRN
Foto: GrupA

NEDELJA, OB
9. NOVEMBER, 18.00,
KULTURNI CENTER LAŠKO

VELIKI MARTINOV KONCERT
TANJE ŽAGAR

S 16-ČLANSKIM TAMBURAŠKIM
ORKESTROM VIPAVA

GOST VEČERA:
KUBANSKI VIOLINIST
LAZARO ZUMETO

60 let
radio celje

Vstopnice po 15 evrov so na prodaj v Ticu Laško in uro pred koncertom v Kulturnem centru Laško.

Znati moraš poslušati svoje telo

Ko ti vnetna črevesna bolezen spremeni življenje

Štirinajsto leto je, odkar so pri 41-letni Celjanki Nataliji Šumiga zdravniki ugotovili ulcerozni kolitis. Gre za kronično vnetno črevesno bolezen, ki jo bo spremljala do konca življenja. Kronična je tista beseda, v katero na začetku ni želela verjeti, nato pa je bolezen sprejela. Takrat se je njeno življenje spremenilo.

Kljub hudemu obolenju črevesja je 41-letnica nasmejana, optimistična. Kako ji je optimizem pomagal, kaže to, da je kljub napovedim, da zaradi bolezni ne bo mogla zanositi, vendarle postala mamica. »Imam sedemletno zdravo hčer, ki je moja podpora in vir moje ljubezni,« pravi Natalija Šumiga.

Pred boleznijo je imela življenje, o katerem mlad človek lahko le sanja. Kot maserka terapevka in strokovnjakinja na področju kozmetične nege je potovala po vsem svetu. Z darom svojih rok je pomagala mnogim. Nato je udarilo. Prvič. Leta 2002 v Kanadi. Močni krči v črevesju, prebavne težave, krči v vseh mišicah. Takrat je zdravnik posumil, da gre za vnetje črevesja, in ji svetoval takojšen odhod v Slovenijo in k tukajšnjim zdravnikom. Začela je dodatno razmišljati o zdravi prehrani, čeprav je že do takrat živela na zdrav način, saj je želela biti zgled svojim strankam in ljudem v svoji okolici.

Iščeš odgovore

»V takšnem trenutku ves čas iščeš odgovor na vprašanje, kako se znebiti teh težav,« doda. Delati je morala, zato se je ponovno odpravila na potovanje. Drugič jo je obolenje ohromilo v Skandinaviji, tretjič v Dubaju. Vsak novi zagon bolečin je bil močnejši. Pojavile so se celo krvavitve iz črevesja. Vse to je zahtevalo svoj davek. V 14 dneh je izgubila 15 kilogramov. »Spominjam se, da me je ob vrnitvi domov na letališču v solzah pričakal oče.



Natalija Šumiga. Na prvi pogled nihče ne bi pomislil, da so za njo leta agonije, bolečin in boja z boleznijo. Ravno na to opozarja ves čas: »Da ima nekdo kronično vnetno črevesno bolezen se ne more ugotoviti na prvi pogled človeka! Krasno je tudi poslušati o zdravi prehrani in zdravem načinu življenja. To znajo svetovati vsi. Kljub temu bolniki s kronično vnetno črevesno boleznijo potrebujejo več pomoči in razumevanja družbe tako na delovnem, socialnem kot osebnem področju.«

Njegov pogled je bil zame trenutek streznitve,« razlaga. Odločila se je za pregled pri specialistu v UKC Ljubljana in sledila je takojšnja nujna operacija. Z njo so ji rešili življenje. Ostala je brez debelega črevesja in takrat je bila prva tako mlada bolnica v Sloveniji, pri kateri so izvedli tako zahtevno operacijo.

Pravočasno k zdravniku

»Pred operacijo sem bila že sita vseh obiskov pri zdravnikih in njihovih pojasnil, da sem mlada in da bo že

nekako šlo, in tudi tega, da so celo domnevali, da gre le za kakšno zastrupitev zaradi raznolike prehrane, ker sem veliko potovala zaradi dela,« pojasnjuje Šumiga. Osebam, ki v njeni zgodbi morda vidijo tudi svojo izkušnjo, a še nimajo diagnoze, svetuje pravočasen obisk zdravnika, predvsem pa vztrajanje, da pri njih opravijo vse potrebne analize in preglede. Po operaciji so sledili meseci rehabilitacije, zdraviliško zdravljenje, navajanje na popolnoma nov način življenja. Po prvem posegu je dobila

tudi stomo, kar je pogosto pri takšnih obolenjih, a so ji jo na srečo kasneje odstranili. »Predvsem sem morala sprejeti, da gre za kronično obliko bolezni. Doživljenjsko,« še razloži.

Delodajalci morajo razumeti

Svojega dela ni mogla več opravljati tako kot pred posegom. Zato je našla drugo zaposlitev, kjer se je srečala s težavo, na katero zdravi ljudje sploh ne pomislijo in ki je pogosto ne upoštevajo niti nadrejeni, saj ne razumejo, da ne gre le za prebavne motnje, ampak za bolezen: »Za bolnike s kronično vnetno črevesno boleznijo je pomembno, da je v bližini stranišče. Ne samo v službi, ampak tudi drugje. Če greš na sprehod, vnaprej pomisliš, ali bodo toaletni prostori kje v bližini, če greš na potovanje, enako.« Takšen bolnik namreč vnaprej ne more predvideti, kdaj bo prišlo do ponovnega zagona bolezni. In ta je izjemno boleč. Lahko je tudi dolgočasen. »Spravi te v posteljo. «Zloži te. Edina pot, ki jo moraš v času zagona opraviti – tudi do 30-krat – je pot do toaletnih prostorov,« dodaja Šumiga. Minili so časi, ko ji je bilo o tem nerodno govoriti. Ve, kako je, če si mlad in bi rad delal tisto, v čemer si dober, a ti bolezen to onemogoča. Ogmomno so ji pri okrevanju pomagali tudi v društvu za vnetne kronične črevesne bolezni, saj je šele tam dobila prave informacije, kakšne razsežnosti lahko ima njena bolezen.

Ostati pozitiven

»V družbi še vedno velja, da če si navzven videti, kot da nisi bolan, ljudje rečejo, da si »okej«, vendar se večina ne zaveda, da gre za bolezen, ki je resna. Nihče od nas, ki smo zboleli, se ne smili sam sebi. Daleč od tega. Gre za obolenje, o katerem je treba javno govoriti, ker bolezen ne izbira spola ali starosti.

Rubriko Za zdravje ureja Simona Šolinič. Predloge oziroma ideje ji lahko posredujete na simona.solinic@radiocelje.com

Natalija Šumiga želi s svojo zgodbo sporočiti ljudem, da črevesne težave ne smejo biti več tabu v družbi, da lahko prizadenejo vsakogar, ne glede na starost, in da je za zdravljenje pomembna pravočasna postavitev prave diagnoze. Njena je ulcerozni kolitis.

ALI STE VEDELI

V društvu za kronično vnetno bolezen so letos že šestič zapored začeli akcijo Naj javno stranišče. 19. november je namreč svetovni dan stranišč, z akcijo pa želijo javnost ozavestiti o potrebah bolnikov, ki morajo stranišča pogosto obiskovati zaradi bolezni. Zato je nujno, da so javna stranišča dostopna in urejena.

Dogaja se, da tudi mnogi splošni zdravniki pri bolnikih pravočasno ne prepoznajo simptomov kronične vnetne bolezni. To je značilno predvsem za starejše zdravnike

Zapleti lahko vodijo v smrt

Kronična vnetna črevesna bolezen je lahko ulcerozni kolitis (ki praviloma prizadene samo debelo črevo) ali crohnova bolezen (vnetje kateregakoli dela prebavil od ust do zadnjične odprtine.)

Pri prvem obolenju so simptomi driska, pojav krvi v blatu, bolečine in krči v spodnjem delu trebuha in občutek nujnega odvajanja blata, neješčnost, izguba teže in utrujenost. Bolezenski znaki pri crohnovi bolezni pa so odvisni predvsem od tega, kje je vnetje razširjeno. Če bolezen prizadene tanko črevo, imajo bolniki težave z vsrkavanjem hranilnih snovi v tanko črevo, pojavijo se driska, bolečine v trebuhu, izguba teže in celo zaostanek v rasti in razvoju pri otrocih. Kadar je prizadeto še debelo črevo, sta v blatu kri in sluz. Za natančno diagnozo so potrebne številne preiskave, med drugim ultrazvočni pregledi in endoskopske preiskave spodnjega dela prebavne cevi. Bolniki imajo pogosto tudi pridružene težave, kot so kronična vročina, bolečine v sklepih, bolečine v hrbtenici, očeh, pojavijo se lahko vnetne spremembe na koži. Zgodnje odkrivanje bolezni je ključno, ker se v nasprotnem primeru pojavijo zapleti, ki vodijo celo v smrt. Pri zdravljenju je poleg jemanja zdravil (tudi bioloških) vedno ključnega pomena zdrava prehrana.

Natančen vzrok zanjo še vedno ni znan,« še doda.

Pri 41 letih ima priznano tretjo stopnjo invalidnosti. Pozna kar nekaj mlajših, ki so se ravno zaradi te bolezni umaknili od družbe, ker jih ni razumela. Vedeli so, da so sposobni, imajo znanje, a se tudi v službah do-

gaja, da delodajalci nimajo posluha zanje. »Bolezen te lahko osami, kar ni prav. Ni rešitev razmišljanje, zakaj se ti je to zgodilo. Treba je gledati naprej. Biti pozitiven. In znati poslušati svoje telo. Predvsem to.«

SIMONA ŠOLINIČ
Foto: GrupA

Osteoporozna vedno bolj »napada« moške

V ponedeljek je bil svetovni dan osteoporoze. Zdravniki letos opozarjajo na to, da je tveganje za osteoporozni zlom kosti pri moških višje kot pri ženskah. Osteoporozna namreč pomeni porozne kosti, ki postanejo krhke in lomljive.

Za zdravega človeka nedolžen gib lahko pri človeku z osteoporozo povzroči zlom. Večina ljudi sploh ne ve, da ima osteoporozo, dokler se kost ne zlomi. Takrat je bolezen že napredovala. Do zdaj so bile ženske tiste, ki so bile o osteoporozni bolj ozaveščene, vedno več pa je te bolezni tudi med moškimi. Osteoporozna namreč prizadene vsakega petega moškega po 50. letu. Tveganje za osteoporozni zlom je pri moških celo višje od tveganja za razvoj raka prostate. Poleg tega je pri moških, ki utrpijo osteoporozni zlom, kakovost življenja okrnjena bolj kot pri ženskah.

odmiev VSAK ČETRTEK ob 12.15
POGLED z vseh straništs
www.radiocelje.com 95.1 | 95.9 | 100.3 | 90.6 MHz

Glavne prednosti električnih avtomobilov so nižji stroški prevoza, vozila so tiha in manj obremenjujejo okolje. Slabosti električnih vozil izhajajo predvsem iz njihove avtonomije. Doseg vozila je namreč omejen z zalogo energije, ki jo ima vozilo na voljo. Pomankljivost je tudi, da so akumulatorji težki in zavzamejo veliko prostora, imajo pa tudi omejeno življenjsko dobo. Polnjenje akumulatorja je precej zamudno, traja namreč najmanj tri ure. Električni avtomobili so tudi precej dražji od navadnih. Če za soliden »navaden« avtomobil odštejemo 10 tisoč evrov, bomo za električnega približno 30 tisoč evrov.



Električni avtomobil Razvojne agencije Savinjske regije je podpisnikom deklaracije trajnostnega razvoja na voljo od julija letos.

Električna vozila del trajnostnega razvoja

Okolju prijazna, a za slovenski žep predraga

Sprehajalci v središču Celja se verjetno sprašujejo, čigav je električni avtomobilček modre barve, ki stoji v ulici Zagata na parkirišču s sodobno polnilno postajo za električna vozila. Pa pojasnimo. Gre za »promocijski« električni avtomobil Razvojne agencije Savinjske regije in podpisnikov Deklaracije trajnostnega razvoja Savinjske regije. Z nje se je več kot sto podpisnikov zavezalo, da bodo v svoje dejavnosti vnašali načela trajnostnega razvoja in družbeno odgovorno skrbeli za splošno blaginjo v regiji.

Razvojna agencija Savinjske regije (Rasr) kot pobudnica deklaracije in skrbnica njenega izvajanja je za utrjevanje in promocijo trajnostnega razvoja nabavila električno vozilo. Junija letos je tako kupila električni avtomobil Peugeot ion in zanj v sodelovanju z Mestno občino Celje in Elektrom Celje v starem mestnem jedru uredila parkirišče s sodobno polnilno postajo. Kot je povedal direktor Rasr Janez Jazbec, je avtomobil okolju prijazen, ker nima izpustov in ne povzroča hrupa. Z enkratnim polnjenjem ima doseg

Prvi električni avtomobil so izdelali že leta 1880, vendar so šele po letu 2000 z uporabo Li-ion baterije in zaradi visokih cen goriva postali resna alternativa klasičnim vozilom. V javnosti se veliko govori o tem, zakaj ni nekega večjega preboja v smislu večje uporabe tovrstnih vozil. Mnogi za to krivijo »naftni lobi«.

približno 130 km, cenovno pa to predstavlja strošek približno enega evra.

Vozilo za podpisnike deklaracije

Ker je avtomobil namenjen promociji trajnostnega razvoja Savinjske regije, ga na za to primernih dogodkih lahko uporabljajo vsi podpisniki deklaracije trajnostnega razvoja. Med podpisniki so župani vseh 31 občin Savinjske regije in vodstva uspešnih ter pomembnih regijskih podjetij in razvojnih inštitucij. Električno vozilo je, kot pravi Jazbec, prvenstveno namenjeno prevozom na občinske priredi-

tve, čeprav se zanj zanimajo tudi podjetja. »Z njim bomo znotraj regije promovirali usmeritev v trajnostni razvoj, navzven pa sporočali, da smo se v Savinjski regiji sposobni razvoja lotevati dolgoročno, resno in odgovorno,« je izpostavil Jazbec.

Električni avtomobil ima od julija, ko je bil predan v uporabo, za sabo skoraj tri tisoč kilometrov. Za namen promocije trajnostnega razvoja so si ga izposodili že občine Kozje, Nazarje, Slovenske Konjice, Vojnik, Velenje in Zalec ter nekateri zavodi in podjetja.

JERICA POTOČNIK
Foto: SHERPA

Slovenskemu inovatorju Andreju Pečaku je pred kratkim uspel resnično velik podvig. S svojim električnim avtomobilom se je brez vmesnega polnjenja baterij z Bleda pripeljal v 726 kilometrov oddaljen Dubrovnik. To je nov rekordni električni doseg v odprtem prometu. Tehnologija električnega pogona in baterij je bila razvita v Sloveniji.

Cena še vedno previsoka

Mimoidoči na celjskih ulicah bi uporabljali električni avtomobil, če bi bil cenejši. Kot prednosti so izpostavili okoljski vidik in nizek strošek vožnje. Pomankljivosti vidijo v ceni avtomobila in v omejeni zalogi energije.



Franci Horvat, Celje: »Električni avtomobil bi uporabljal. A ga ne, ker je cena previsoka. Prednost takšnega avtomobila je, da ne onesnažuje ozračja. Nikoli ga še nisem vozil, a bi z veseljem poskusil. Ko napolniš rezervoar pri navadnem avtomobilu, lahko voziš do 800 kilometrov, s tem električnim pa ne moreš voziti tako daleč.«

bljal. Prednost takšnih avtomobilov je, da je vožnja cenejša, vprašanje pa je vzdrževanje akumulatorjev. Je pa električni avtomobil bolj tih, ne povzroča hrupa. Taksistom bi nam takšni avtomobili prišli zelo prav, saj vozimo na kratke razdalje. Žal pa je, kolikor poznam cene, takšen avtomobil kar precej dražji. Vprašanje je, v kolikšnem času se potem nakup povrne.«



Lilijana Zupanc, Celje: »Če bi imela denar, bi ga takoj kupila. Sicer ga še nisem nikoli vozila, a vem, da je okolju veliko bolj prijazen kot običajen avtomobil. To se mi zdi bolj pomembno kot na primer hitrost avtomobila. Električni avtomobili imajo tudi zastoj polnjenja, vsaj zaenkrat. Mislim, da je to nekaj fantastičnega. Sploh za po mestu, ker gre za krajše razdalje.«



Dani Polutnik, Celje: »Električni avtomobil bi uporabljal, če bi bil voznik. Žal nisem nikoli vozil. Mislim pa, da je vožnja s takšnim avtomobilom cenejša in okolju prijaznejša.«



Hilda Ozvaldič, Rogatec: »Seveda bi ga uporabljala. To je zdravo za okolje, veliko bolje, kot da se onesnažuje s tem bencinom. A zaenkrat so ti avtomobili še predragi, sploh za nas upokojenke.«



Milan Frece, Celje: »Električni avtomobil bi upora-

Pro Vitalis

Center Pro Vitalis
Cesta na grad 10, 3000 Celje
E-mai: provitalis.info@gmail.com
tel.: 031 826 708, 041 511 592
Spletna stran www.provitalis.si



SPINNING: ponedeljki od 20. do 21. ure;
torki od 19. do 20. ure; sreda od 20. do 21. ure.

PIKA NA I

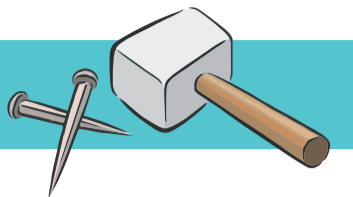

Radarji tako in drugače

Hvalabogu, volitve so končane, čeprav so po njih eni zadovoljni, drugi manj ter tretji nezadovoljni. Ljudem (beri volivcem) je seveda težko ustreči, kar dokazuje dva štajerski županski oziroma radarski zgodbi.

Nekdanjega mariborskega župana Franca Kanglerja, ki tudi zadnje nedeljo ni imel preveč sreče, je kot glavni vzrok spodnesla uvedba mestnih radarjev. Ti so bili v »toti« metropoli celo predvolilna tema. Nasprotni primer je Vitanje, kjer pa se dosedanji župan Slavko Vetrlih z merjenjem hitrosti v cestnem prometu z medobčinskim radarjem v tej občini ni strinjal. Občina Vitanje je namreč edina med osmimi na območju vojniškega medobčinskega inšpektorata, kjer medobčinski radar hitrosti po Vetrlihovi zaslugi ne meri. Da o njegovem zidanju in dokončanju vesoljskega centra niti ne govorimo. Volivcev vse to ni prepričalo. Hvaležnost pa taka!



NA SVOJ

RAČUN

Andreja Balja, ki računalniško postavlja strani časopisa, je imela pred dnevi rojstni dan. Ko je prišla v torek v uredništvo, jo je urednica Biserka Povše Tašič pozdravila: »Ti pa vse starejša prihajaš v službo, Andreja ...« Na srečo še ni tako stara, da bi bila sklerozna in se je spomnila, da smo vedno veseli malice ...

ANEKDOTE



Slavni italijanski tenorist Enrico Caruso (1873–1921) se je prehladil in ni mogel nastopiti. Direktor je bil jezen in je kričal: »Kaj naj storim? Pa kako ste se lahko prehladili?« »To so posledice premiere,« je rekel pevec. »Kakšne posledice?« se je začudil direktor. »Enostavno: na odru so me zalili valovi navdušenja, potem sam padel v vihar oboževalk in prišel domov ves razgret, kjer me je polil hladen tuš kritike. Le kdo se ne bi prehladil v takšnih razmerah?«

Spraševali smo vas, koliko kratkih novic iz občin, ki jih pokrivamo, lahko najdete v vsaki številki Novega tednika. Pravilni odgovor se glasi: 33. Med pravnimi odgovori smo izžrebali kupon bralke Alline Bek iz Celja, ki ji bomo poslali majico Novega tednika in Radia Celje. Čestitamo.

NAGRADNO VPRAŠANJE

V Novem tedniku tokrat objavljamo rezultate nagradne igre, v kateri so sodelovali tudi poslušalci radia. Kaj so dobili za nagrado?

Ime in priimek

Naslov

Kontaktna telefonska številka

Odgovor

Obkrožite: a) sem naročnik b) občasni bralec Novega tednika

Kupone z odgovorom pošljite najkasneje do torika, 28. oktobra, na naslov Novi tednik, Prešernova ulica 19, 3000 Celje. Izžrebanemu nagrajencu bomo podarili majico NT&RC.



Ste slišali kako dobro šalo? Pošljite nam jo na Novi tednik, Prešernova 19, 3000 Celje in če se bo tudi nam zdela smešna, jo bomo objavili.

Varanje

»Kako ženska ve, da jo mož vara?«
»Ker se dvakrat na teden tušira ...«

Naj si sam pomaga

»Polde, kaj bi storil, če bi na safariju tiger nenadoma napadel tvojo ženo?«
»Kaj bi storil? Popolnoma nič. Sam jo je napadel, pa naj se sam tudi brani!«

V Ljubljani

Oče in sin iz Bohinja gresta v Ljubljano. Pa gresta mimo stojnice s sadjem in sin začudeno pogleda ogromen sadež in vpraša branjevko: »Kaj je to?«
»To je lubenica,« mu ta prijazno odvrne.
»Oče, oče ali mi jo kupiš?« sin moleduje očeta.
Oče premišljuje, pa mu kupi en kos. Sin jo ves zadovoljen pohrusta.
Čez 10 let gresta zopet v Ljubljano. Sin je postal zelo žejen in prosi očeta, naj mu kupi pivo. »Oh to pa ne, mar ne veš, da na lubenico ni dobro piti piva?« mu odgovori oče.

Gori!

Poveljnik gasilcev vstopi v prostor, kjer gasilci preživljajo dežurstvo. Nasmehne se vsem, počasi stopi do avtomata za kavo, jo počasi srka ... Ko ga gasilci presenečeno in vprašujoče gledajo, kaj naj to pomeni, poveljnik reče: »Fantje, prav počasi se zmigajte, davčna uprava gori!«

Puberteta

Kako veš, da je otrok v puberteti?
Ko neha spraševati, od kod je prišel in noče povedati, kam gre.

Stroški

Možakar se je skregal z ženo in odšel v gostilno. Zvečer, ko je plačeval račun, je gledal listek in zmajal z glavo: »O jebemti, kol'k mene ta baba košta!«

Na izpitu

Mujo je na fakulteti opravljal izpit iz matematike. Profesor mu postavi prvo vprašanje, Mujo pa nič. Drugo vprašanje, Mujo nič. Tretje vprašanje, Mujo nič. Potem pa mu prekipi: »A vi sploh kaj znate?«
»Seveda. Z glavo lahko zabijem žebelj v zid!«
»Aja? Trapasto. Vendar, če vam uspe, vam v indeks napišem 6!«
Mujo pograbi žebelj in ga s prvim udarcem zabije v zid.
»Čestitam,« je presenečen profesor. »Šest.«
V tistem trenutku pa žebelj odnese z zidu.
»Kaj pa je to?« vpraša profesor.
»Nič,« odvrne Mujo. »Haso v sosednjem kabinetu opravlja izpit iz fizike!«

124 SUDOKU

2	5	6			3			
			8	1		4		
				5		3		
9	2	5					1	
		3	1		5			
		1					4	9
8	1	9						
							2	7
			5		6			

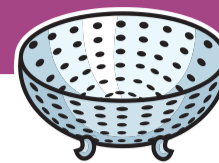
Z REŠETA RAZSVETLJENIH
NOVINARJEVV nov dan z levo
ali desno nogo

Mislím, da sem od vseh jezikovnih umotvorov v zadnjih mesecih najbolj temeljito preučila tistega o vstajanju z levo in desno nogo. Kaj hočem, imam pač posteljo obrnjeno tako, da po pravilu že takoj za dobro jutro priletim po levi na lego kocko na tleh. Zadnje čase se v takih primerih na vse kriplje trudim omejiti zgolj na milo javkanje. Mi je počasi že nerodno, da sine v šoli učiteljici razlaga, kako ga je vse najbolj sočne izraze naučila njegova mami. Sploh, ker so nekje na vidiku govorilne ure. Ampak to me ob sedmih zjutraj, ko je vsaka minuta natanko razporejena in tempirana, komaj kaj gane.

Edini, ki pri hiši nima prav nobenih težav z vstajanjem, je naš enoletnik, ki je kot zajec pokonci ob najbolj neprimernih nočnih in jutranjih urah. Še sreča, da ni pretirano siten otrok, ampak pozabljen v kakem kotu pa tudi ni rad. Tako človeku za jutranji tuš ostaneta dve možnosti; ali vstane skoraj sredi noči in se v kopalnico odplazi kot tat ali pa se na hitro polije z napol mrzlo vodo med vpitjem in razbijanjem po kopalniških vratih.

Veste tisto, ko teden začnete s popolnoma urejenim perilom po vseh omarah, ko je vse oprano, zlikano in zloženo, vi pa samo izbirate in razdelite mulariji? No, to se mi zadnje čase dogaja samo še v pobožnih željah. Vsakič, ko grem mimo sušilnega stroja, pa se v mislih zahvalim, da v njem brez hujših posledic perilo počaka tudi kak dan ali dva. Po določenem času ugotoviš, da je vsa skrivnost jutranjega sestavljanja v sistematiki korak za korakom. Logistično hladnokrvno. Pri najmlajšem to pomeni plavanje s tokom. »Pusti lava, doka spava,« pravijo južni bratje in upaj, da ne bo prehitro vklopil sirene. Zavoljo dobrega izgleda

REŠITEV SUDOKU 123

6	1	4	5	7	2	3	8	9
8	7	9	6	3	1	2	4	5
2	3	5	8	9	4	7	1	6
5	2	1	9	4	7	8	6	3
3	9	6	1	2	8	4	5	7
7	4	8	3	5	6	1	9	2
9	5	7	4	1	3	6	2	8
1	6	2	7	8	5	9	3	4
4	8	3	2	6	9	5	7	1

je seveda jako fino, da si sam že oblečen, medtem ko se dereš, kako hudirja lahko preprosto natikanje hlač traja pol ure in več. Na srečo je drugošolec tisti, ki bi ga prvega pogrešili, tako da sem aktivno dretje, da se mudi, ker bo zamudil, že kar uspešno predala naslednji generaciji. Težava je le v tem, da je dete čisto tako furjasto in neorganizirano kot njegova mama, tako da niti ne komentiram več, ko pobič ves zaripel v zadnjem hipu po hiši išče peresnico, pa jo ima ves čas v šolski torbi ali kaj podobnega.

Da se trije otroci in jaz zjutraj brez večjih poškodb in ne preveč skregani zložimo v avto, sem razvila že celo vrsto preživetvenih strategij. Od pripravljanja oblačilnih kupčkov, groženj in seveda podkupovanj. Pa ne, da bi kaj zares delovalo. Edino, kar je vsako jutro enako, je neusmiljena ura. Ob 7.35 – ob 7.40 se namreč začne pouk – samo še zlagam v avto. Najprej svoje potrebščine, ki se ne derejo in mirno počakajo, kjer jih odložiš. Potem najmlajšega, ki se ga še da v sedež bolj ali manj nepremično pritrditi. Potem velika torba skozi vrata odnese namrgodene-ga sedemletnika, ki ob tem sočno benti, kaj se je komu zameril, da je obsojen na tako zmešano famulijo. In to je to. No ... nekaj manjka, mi gre čez možgane ravno v hipu, ko na tleh čepečega zagledam srednjega petletnika, ki v pižami povsem sproščeno igra igrice na telefonu. Ja pa piiiiti ... smo!!!! Če pri treh otrocih že navsezgodaj enega založiš, je to jasen znak, da je trojka zgornja meja. Pa lahko stokrat rečete, da je z vsakim naslednjim lažje.

Skratka, učiteljica nas je bolj ali manj nehala pisano gledati in v trenutku, ko zaprem vrata za sabo v vrtcu, vem, da sem večji del delovnega dne že opravila. Za vsak slučaj pa iz vrta vseeno stopim z desno nogo naprej.

KAOTIČNA MAMA

Zaupate nam že
— 69 let —
novi tednik

radio celje

Nagradna križanka

avtor RINA TAINSEK	PRIKA- ZOVANJE IDILICNEGA	DESET ZAPOVEDI	LIZ STEWART	ACETILEN	3K	HRVAŠKA IGRALKA BEGOVIC	UČENEC APOSTOLA PAVLA	ANICA ČERNEJ	GOVOREČA PTICA	VODIČ LUTK	
ANGLEŠKI IGRALEC (ERIC)					RAZVOJNA STOPNJA				5		
PREBIVALEC DESTERNIKA					2						
IRENA KOHONT			MUSLIMAN. VERSKI POGLAVAR REŽISER KAVČIČ					π			
GLASBILO POTUJOČIH PEVCEV						KRUŠNI OČE KANTAVTOR SMOLAR	3				
LJUDSTVO V ZAMBUJI				NATE- GOVANJE FRENK NOVA					20		
PRIVRŽENEC AMERIŠKE KONFEDE- RACIJE	1										
OBVEŠ- ČEVALNI, POROČE- VALSKI URAD					19				VSE V REDU (ANG.) NE- NRAVNOST		
					Danes jaz vozim, ker ...						
VZOREC, PRIMER											
INTELEKT					4	DVOSTOP PODREDNI VEZNIK				7	
ZNAMKA MOBILNIH TELEFONOV										OČE DEL LETALA	
UČENJE NA PAMET							6	RUDAR (POG.) KETTEJEV ROJSTNI KRAJ			
25. IN 1. ČRKA NEKDANJI SMUČAR (PETER)						TEK NA KRATKE PROGE					8
						ZAVETJE PRED IZSTRELKI LUKSEM- BŪRSKA TV					
KRIŽANKE & UGANKE	KABELSKA TELEVIZIJA	GL. MESTO REPUBLIKE BURJATIJA	RAZ- POSAJEN, OBJESTEN FANT	TALISOVA PIJAČA	NIKALNICA RIMSKA 6			BIBLIJSKO IME JERUZA- LEMA SPLAV		9	EDVARD RUSJAN GOST NA POROKI
NAKUP (REDKO)								KOPRSKA TOVARNJA MI, VI, ...			NAMESTITEV ŠALA VILHARJEV ČASOPIS
VRSTA PROJEKCIJE								POLKREPKA RAČUNAL- PISAVA SLOVENSKA REVUIJA			10
VABLJIVOST (EKSPR.)					DIRIGENT KUNEJ VAJA V KARATEJU				DRUGA NAJDAJŠA EVROPSKA REKA	13	KOREJSKI DENAR AMERIŠKA IGRALKA (KIM)
Povsod z vami	NATRUJ MLEČNI IZDELEK	17		KAMBOŠKO LJUDSTVO TELOVADNA PRVINA					BIOLOŠKI POJEM AMERIŠKA TISKOVNA AGENCIJA	11	
DRŽAVA S SULTANOM							16	RIBIŠKA BERA STOLETJE			OZNAKA TURČIJE NATAŠA LAČEN
DUŠEVNO NERAZVITI LJUDJE			18			DOSEGANJE ŽELJENIH REZULTATOV			12		
ZADIRČNEŽ (SLABŠ.)					14	KONTAKT					MIZARSKO LEPILO



Nimamo več veliko interesentov za ...



Danes jaz vozim, ker ...

Nagradni razpis

- nagrada:** bon za nedeljsko kosilo za dve osebi v Gostišču Hochkraut v Tremerju in knjiga Celsjke Mohorjeve družbe
- nagrada:** bon za tri malice v Gostilni pri Gašperju v Ivenci pri Vojniku
- nagrada:** bon za šiviljski servis Flikca v Celju

Pri žrebanju bomo upoštevali pravilno geslo, ki ga dobite iz oštevilčenih polj. Rešitve nam pošljite na dopisnicah na naslov: NT&RC, Prešernova 19, 3000 Celje, do torika, 28. oktobra.

Rešitev nagradne križanke iz št. 42

Vodoravno: ALKA, LAGO, VELIKI VOZ, AGA, IBERI, NESTLE, SR, TN, OTROK, UDOR, ATOM, TREPETLIKA, RI, ARA, POD, MESTNOST, LE, AZTEK, MOTOR, RN, LETALO, ŽELE, ONAN, LAŽIBOG, ŽAD, BILKA, MASAJI, EK, OZADJE, ONE, ELENA, ROP, KLON, BETONAR, OTAVA, KAKAV, KRAN, VEZI, VUDU, ROMANI, ČR, OČALAR, OBI, IČ, AMALIJA, SRPENICA, NATAKAR, KLADIVAR.

1	2	3	4	5	6	7	8
9	10	11	12	13	14	15	16
17	18	19	20				

Geslo: Barviti oktober ali vinotok

Izid žrebanja

- nagrado,** bon za nedeljsko kosilo za dve osebi v Gostišču Hochkraut v Tremerju in knjigo Celsjke Mohorjeve družbe, prejme: **Tomaž Brumec, Keršova 3, Vojnik.**
- nagrado,** bon za nedeljsko kosilo za dve osebi v Gostišču Hochkraut v Tremerju, prejme: **Ana Žekar, Hrastje 49, Loka pri Žusmu.**
- nagrado,** bon za šiviljski servis Flikca, prejme: **Hedvika Zore, Ul. Karla Vovka 9, Štore.**

Nagrajencem čestitamo. Bone bomo poslali po pošti, knjižna nagrada vas bo mesec dni čakala v oglasnem oddelku Novega tednika in Radia Celje.



3K VELIKI
sezonski
UGANKAR



3K NASMEJMO SE
HUMOR V KRIŽANKAH

OVEN

Ona: Če se boste veselili pozno v noč, se to lahko konča le z glavobolom, kar nikakor ni prijetno, zato imejte pri vsem pravo mero. Obeta se vam manjši preprič s partnerjem, ki pa se bo hitro spremenil v nekaj povsem drugega.

On: Neprijetne zadeve ne boste mogli odlagati v nedogled, zato se raje čim prej spoprimitite z njo. Ko bo nevihta mimo, pazite, da ne boste ponovili napake, ki vas je spravila v takšen položaj. In nikar se ne zanašajte na pomoč drugih.

TEHTNICA

Ona: Če boste malo pobrskali po svoji poslovni preteklosti, boste hitro našli odgovore in rešitve za trenutne probleme. Vse se bo uredilo natančno tako, kot ste predvidevali, zato se nikar ne obirajte.

On: Veliki met se vam je popolnoma posrečil in zdaj počivajte. Če boste prehitro nadaljevali, lahko izgubite tudi to, kar ste dobili. Zato nikar ne pretiravajte in pustite stvar, naj gre do svoje poti.

BIK

Ona: Na ljubezenskem področju se vam bo vse skupaj razpletalo naravnost sanjsko in ponovno boste v devetih nebesih. Nikar se ne sprašujte, zakaj, ampak raje zagrabite priložnost, ki ste si jo konec koncev tudi zaslužili.

On: Nikar se ne otepajte ponujenega vabila, saj ste ga dolgo čakali. Izkoristite ugoden trenutek, ki pa ni ugoden samo za vas. Toda vseeno vam bo uspelo tekmece hitro prelističiti.

ŠKORPIJON

Ona: V prepiru boste hoteli imeti tako prvo kot tudi zadnjo besedo, kar marsikomu ne bo čisto pogodu. Nikar ne razglablajte toliko o načelih, ampak storite tudi nekaj, da bodo začela počasi realizirati.

On: Izvedeli boste novico o ljubljenu osebi, ki vas pogreša veliko bolj, kot ste si zamišljali. Naredite prvi korak k pomiritvi in ne bo vam žal. Tudi nekdanja partnerka si želi isto kot vi.

DVOJČKA

Ona: Če boste ponovno stavili vse upe na eno osebo, se vam lahko ponovno zgodi, da boste ostali razočarani in sami. Le zakaj, ko je na svetu toliko prijetnih priložnosti, od katerih si lahko obetate veliko več, kot imate zdaj ...

On: Pustite zlobna obrekovanja in se posvetite raje pametnejšim stvarim, kot je na primer prijateljica, ki vas že dlje opazuje. Ljubezen bo prišla vse prehitro, četudi se boste na vse kriplje poskušali upirati.

STRELEC

Ona: Prijetno boste presečeni nad spremenjenim obnašanjem partnerja, ki si bo izredno prizadeval za vaše zadovoljstvo. Vrnite mu to na najboljši možen način, kar bo le še izboljšalo vajin odnos.

On: Z zvijačo boste uspeli veliko bolj kot s trdim delom. In nikar se ne ukvarjajte z malenkostmi, ki sploh niso pomembne. Včasih se je za doseg cilja treba pač malo znajti.

RAK

Ona: Prilagodili se boste svojemu partnerju, ki bo to spremembo sprejel z odprtimi rokami. Na vsak način si boste ta teden uspeli nabrati precej pozitivnih točk v ljubezni, kar bo več kot dobrodošla sprememba.

On: V povezavi s partnerko boste natančno vedeli, kaj želite in na kakšen način lahko do tega tudi pridete. Vse se bo odvijalo natančno po vaših predvidevanjih, zato boste naravnost žareli od sreče.

KOZOROG

Ona: Srečali se boste s starim prijateljem in mu zaupali svoje težave, ki jih imate na ljubezenskem področju. Vsekakor vam bo znal pravilno svetovati, tako da boste hitro našli pravo pot iz trenutnega položaja.

On: Posrečil se vam je podvig, o katerem ste že dlje sanjali. Vendar ne govorite preveč, saj bi novica lahko prišla na napačna ušesa, katerih lastnik vam ni prav nič naklonjen. Malo več diskretnosti se vam lahko le dobro obrestuje.

LEV

Ona: Preveč se ukvarjate z zadevami, ki ne zaslužijo vaše pozornosti. Raje premislite, kam boste vlagali svojo energijo, kajti prav lahko se vam zgodi, da vam je bo začelo počasi zmanjkovati ...

On: Simpatična neznanka vam bo dodobra polepsala dolgočasen vsakdanjik, zato se nikar ne obirajte. Kdo ve, mogoče bo nekoč to celo vaš stalna ljubezenska partnerka - nikoli se ne ve.

VODNAR

Ona: Prizadevali si boste osvojiti srce znanca, ki vam zadnje čase ne pusti mirnega spanca. Poskusite biti kar najbolj odkriti, saj je to edini pravi način za osvojitve njegovega sicer nestanovitnega srca.

On: Ujeli ste se v past in to ne prvič. Mar se niste doslej še ničesar naučili? Je že res, da velja pravilo, da gre osel le enkrat na led, vendar je povsem očitno, da ta rek za vas enostavno ne velja.

DEVICA

Ona: Ponujena pomoč vam bo prišla še kako prav, saj vam bo izdatno pomagala pri vaših ljubezenskih načrtih. Vendar bo bolje, če boste obdržali bistro glavo - prevroča čustva lahko vse skupaj samo pokvarijo.

On: Prijateljica vas bo prosila za pomoč in nasvet glede neke poslovne zadeve, ki ji sama očitno ni kos. Kljub precejšnji zasedenosti si boste vzeli nekaj časa in ji pokazali pravo pot. To se vam bo še obrestovalo ...

RIBI

Ona: Že dolgo veste, da niste najboljši igralec na srečo. Vaši namigi so tako prozorni, da bi jih spregledal tudi otrok. Toda kdo ve - mogoče se vam bo vseeno posrečilo tisto, za kar si že dolgo prizadevate.

On: Prišel bo odgovor na dolgo pričakovano vprašanje in morali se boste dokončno odločiti. Obeta se vam prijatna avantura, iz katere lahko izvlečete tudi obilo materialnih koristi. Toda pazite, da se ne zapletete v lastne mreže.

Dobrodelni koncert za Sašija presešel pričakovanja



Sašo Perc z mamo Romano, očetom Jožetom in bratom Blažem

»Hvala vsem, ki ste prišli, kupili vstopnico in seveda po svojih močeh primaknili še kakšen evro,« so organizatorji povzeli odzive na petkov koncert Štorah za rehabilitacijo 20-letnega Saša Perca. Dobri ljudje ste na dan koncerta namreč zbrali več kot štiri tisoč evrov.

Zgodbo Saša in njegovega prijatelja Tomaža Glavača smo podrobno predstavili v prejšnji številki Novega tednika. Saši je prenekatero uro preživel ob postelji težko poškodovanega prijatelja, ki je skoraj umrl v smučarski nesreči. Zdaj, ko se je zgodba obrnila, pa je Tomaž spodbudil dobrodelni koncert za nujno potrebne terapije, ki bodo Sašiju pomagale po hudih poškodbah v prometni nesreči izpred leta dni.

Družina Perc se poleg vsega drugega namreč sooča še s težko socialno stisko, saj sta oba starša nezaposlena. Štiri tisoč evrov pomeni precej delovnih terapij in drugih nujnih zdravstvenih obravnav, ki v tem kritičnem času lahko pomenijo razliko med okrevanjem in trajno invalidnostjo.

Vzdušje na koncertu je bilo fantastično, saj je skupno poslanstvo globoko povežalo tako nastopajoče kot občinstvo. Denar pa še vedno zbirajo.

StO, foto: SHERPA

Z gledališčem nad turobne jesenske dni

V Celju turobne jesenske večere že tradicionalno popestrijo ljubiteljski gledališčniki. KUD Zarja Trnovlje letošnja Novačanova gledališka srečanja, ki so se začela v petek v kulturnem domu v Trnovljah, prireja v spomin na znanega celjskega literarnega ustvarjalca Antona Novačana že 22. leto zapored. Tudi letošnja prireditev bo vse tja do konca novembra postregla s petimi najboljšimi ljubiteljskimi gledališkimi predstavami iz vse Slovenije. Prva je bila že v petek takoj po slavnostnem odprtju festivala, ki se ga je udeležila velika množica ljubiteljev gledališča.

ŠO, foto: GrupA



Eden izmed najaktivnejših članov KUD Zarja Trnovlje je Živko Beškovič, ki je tako igralec kot podpredsednik. Kot strokovni sodelavec celjskega javnega sklada za kulturne dejavnosti pa bdi nad ljubiteljsko kulturno sceno.



Slavnostnega odprtja letošnjih Novačanovih gledaliških srečanj se je udeležil direktor podjetja Mik Celje Franci Pliberšek (desno). Poklepetal je z igralcem trnoveljskega gledališča Krešimirjem Vrebcem (levo) in predsednikom Urošem Rošerjem, ki je obenem tudi pomočnik direktorja Mika. Če so ponavadi tema njihovih pogovorov okna, jih je tokrat najverjetneje izpodrinilo gledališče.

Na Šentjurskem luščili bučn'ce

V zadnjih letih je postala prireditev z imenom Bučn'ce prepoznaven in množičen jesenski dogodek, na katerem se zbere na stotine ljudi. Med njimi so tudi znani obrazi, ki smo jih ujeli za našo Rumeno stran.

StO, foto: SHERPA



Med bučami in »bučn'cami« sta se v sobotnem dopoldnevu sprehodila tudi Ivan in Silva Kukovičič, začetnika trgovske verige Kea v Šentjurju. Štafeto sta v družinskem podjetju že pred časom predala sinovoma, ob takšnih sproščenih priložnostih pa nekdanja osnovnošolska učiteljica matematike z veseljem poklepeta in obudi spomine tudi s svojimi učenci.



K oranžnemu bučnemu mozaiku je svoj košček pridala cela vrsta sodelujočih. Na koncu sta bili seveda najbolj zadovoljni glavni organizatorici Alja Polenek (levo) z Ljudske univerze Šentjur in Marjana Novak iz lokalnega časopisa Šentjurčan. S posebno hvaležnostjo sta se seveda ozirali navzgor, saj je veter nazadnje pregnal še zadnje sumljivo sive oblake.



(Pre)resne debate?

Le zakaj se je Marjan Drofenič (desno), nekdanji župan Občine Podčetrtek, na Prazniku kozjanskega jabolka tako držal za glavo? Pričakovali bi, da odkar ni več župan – spomnimo, zaradi »nagajanja« nekaterih občinskih svetnikov je leta 2005 sam zapustil to mesto – nima več tolikšnih skrbi. A vendar. Očitno sta imela z županom Občine Bistrice ob Sotli Franjom Debelakom resno debato. Mogoče mu je predstavljal idejo, kako bi Občino Bistrice ob Sotli kot eno od razvojno najbolj ogroženih občin – po podatkih ministrstva za finance – rešil težav. Da bi mu v tem mandatu le uspelo ...

JP, foto: GrupA