



GLASILO OBČIN DOMŽALE, LUKOVIČA IN MORAVČE

Potreben je velik pogum, da človek prizna svoje napake, in veliko junaštvo, da to stori pred ljudmi.

Ponižnost vpricho ljudi je prav tako redka kakor hrabrost med štirimi očmi.

PIERRE DE LA MURE

26. DECEMBER

## Dan samostojnosti

V zadnjih dneh tega meseca bo minilo pet let od najpomembnejše odločitve slovenskega naroda, odločitve za samostojno pot, odločitve za samostojno državo Slovenijo. Pet let. Kako hitro leta tečejo.

Poslanski klub Demosa je 9. novembra 1990 v Poljčah sklenil, da bo plebiscit za samostojno Slovenijo 23. decembra 1990. Zakon o plebiscitu je slovenska skupščina sprejela 6. decembra 1990, 12. decembra so predstavniki Slovenije obiskali Hrvaško, BiH in Makedonijo in pojasnjevali namen plebiscita, 18. decembra je predsedstvo SFRJ sporočilo, da je odcepitev Slovenije protiustavno dejanje, nato so zasedali številni zvezni in republiški organi, v nedeljo, 23. decembra 1990, se je 88% volivcev na plebiscitu odločilo za samostojno Slovenijo, tri dni kasneje, to je 26. decembra 1990 pa je skupščina RS slovesno razglasila rezultate plebiscita.

Tujina je z veliko pozornostjo spremljala dogajanja v Jugoslaviji, ni pa bilo nikakršnih aktivnosti tujine, ki bi lahko pomenile neposredno ogrožanje izvedbe plebiscita. Politični krogi v tujini so javno in načelno podpirali procese demokratizacije v Jugoslaviji, hkrati pa so nasprotovali vsem tistim političnim aktivnostim, ki bi lahko destabilizirale politične razmere na Balkanu. Za mednarodni kapital je bila zanimiva Jugoslavija kot celota, ne pa vsaka republika posebej. Zagovarjali so nujnost ohranitve ozemeljske celovitosti Jugoslavije in nasprotovali odcepitvenim težnjam posameznih republik. Diplomatski predstavniki v Jugoslaviji so večinoma menili, da se je Slovenija prehitro in nepremišljeno odločila za samostojnost, saj ne izpolnjuje elementarnih pogojev za preživetje v mednarodni skupnosti. Pogosto so tudi omenjali plebiscit v Sloveniji kot začetek državljanske vojne v Jugoslaviji. Kakšno sprevedanje ali še bolje, po teh mnenjih se vidi, kako močan vpliv je imela srbska politika na diplomatske kroge v Beogradu. Diplomatom ni skrbel memorandum srbske akademije znanosti in umetnosti, ne Kosovo, ne izredno konfliktno razmere na Hrvaškem in v Bosni. Dvomilijonska Slovenija pa je bila zanje generator vseh težav na Balkanu.

V zadnjem tednu pred plebiscitom je tudi tujini postalo jasno, da je kriza v Jugoslaviji neizbežna. Večina je bila prepričana, da Slovenija brez tuje pomoči ne bo preživela. Na razmere v Sloveniji bo vplivala tudi situacija na Kosovu, pa tudi dogajanja v Sovjetski zvezi. Svetla točka v mednarodni skupnosti je bila Švedska, ki je s simpatijami spremljala razvoj dogodkov v Sloveniji in pripravljala predpise, s katerimi naj bi pospešili gospodarsko sodelovanje s Slovenijo. Madžarska je podpirala plebiscit in napovedala, da bo v primeru odcepitve takoj priznala Slovenijo.

Na nedeljo, 23. decembra 1990, je bilo na vseh voliščih mirno, vse do poznih nočnih ur, ko so objavili prve neuradne rezultate plebiscita. Slovenija se je odločila za samostojnost. Državljeni Slovenije so se tako odločili z velikansko večino, čeprav je takšni odločitvi nasprotovala tujina, čeprav so tudi nekateri slovenski politiki svarili pred prehitro odločitvijo. Konec decembra 1990 naša republika še ni bila pripravljena za samostojno pot, na plebiscitu pa se je Demos zavezal, da bo vsa potrebna osamosvojitvena opravila dokončal v šestih mesecih. Za takšno odločitev sta bila potrebna odločnost in pogum, predvsem pa neomajna vera v slovenskega človeka in tisočletna želja, da slovenski narod zaživi v svoji državi. Plebiscitu so sledili meseci napetosti in silnih naporov, doživeli smo napade jugoarmade in na koncu zmagali. Januarja 1992 smo postali članica Združenih narodov.

Letos mineva pet let in napovedi, da ne bomo uspeli, se niso uresničile. Nismo še zadovoljni z doseženo stopnjo demokracije, nismo zadovoljni z življenjskim standardom, bolijo nas socialne in druge krivice, v mednarodni skupnosti se nismo dobro znašli in še veliko je težav na vseh področjih. Roko na srce, saj vendar nismo pričakovali, da bo nastajanje nove države minilo brez težav. Rima niso zgradili v enem tednu, pa tudi za našo Slovenijo pet let res ni dolgo obdobje. Preobrazba družbe je dolgotrajen proces, ki zahteva veliko napora in potrpljenja. Petinštirideset let smo živeli v enopartijskem sistemu, ki nam je vsilil svoj vrednotni sistem, svoj način mišljenja. Težko je v nekaj letih spremeniti navade in ustaljene načine obnašanja, da, tudi pričakovanja. Nobena sodobna država ne gradi svojega razvoja na kultu osebnosti in odvisnem posamezniku. Čvrsta družbena skupnost je skupnost samostojno razmišljajočih ljudi, ki se znajo boriti v bitki za obstoj. Sodobna demokratična država je država politične svobode. V petih letih se je naš politični prostor že toliko izoblikoval, da bodo ljudje vse lažje razpoznavali, kdo je kdo v naši državi. Pomembno pa je tudi, da so mlade politične sile v petih letih dozorele in s svojimi programi razvoja slovenske države pridobile naklonjenost velikega dela slovenskih volivcev. S ponosom lahko praznujemo DAN SAMOSTOJNOSTI, dan, ko smo s plebiscitom odprli pot v svobodno in samostojno Slovenijo.

DR. MIHA BREJC  
predsednik občinskega sveta Domžale



Sveti Miklavž na osrednji prireditvi v Domžalah

OBČINSKI SVET OBČINE DOMŽALE JE NA SVOJI 12. SEJI MED DRUGIM RAZPRAVLJAL O DVEH POMEMBNIH AKTIH

## Svetniki odločali

Na začetku seje so člani sveta brez razprave sprejeli spremembo Statuta Občine Domžale, saj je šlo za uskladiitev Statuta z Zakonom o lokalni samoupravi glede pristojnosti župana. Precej pozornosti pa so člani sveta namenili točki obravnave osnutka Poslovnika Občinskega sveta Občine Domžale. Osnutek Poslovnika je predstavil predsednik Komisije za pripravo Statuta Občine Domžale in Poslovnika Občinskega sveta Občine Domžale g. Anton Peršak. Skoraj vsi sodelujoči v razpravi so si bili enotni, da je potreben daljši čas javne razprave o osnutku tega akta. Večini razpravljalcev se zdi predlagani osnutek Poslovnika preobširen in preveč podroben za delo sveta. Pripravljalci osnutka Poslovnika pa so obsežnost osnutka zagovarjali ravno zaradi natančnosti postopkov pri delu sveta, da bi ne prihajalo

na sejah sveta do nepotrebnih težav. Člani sveta so se odločili, da osnutek Poslovnika sprejmejo in posredujejo v 45-dnevno javno razpravo. Po predlogu g. Staneta Oražma in ga. županje pa bo predsednik Občinskega sveta dr. Miha Brejc sklical sestanek pripravljalcev osnutka Poslovnika, predsednikov strank in svetniških skupin glede osnutka Poslovnika in uskladiitve pripomb na osnutek.

Nekaj pripomb so imeli člani sveta tudi na osnutek Odloka o plakatiranjih mestih in načinu plakatiranja in oglaševanja na območju občine Domžale, katera so s sklepom posredovali v 30-dnevno javno razpravo.

Poleg osnutka Poslovnika so največ časa člani sveta namenili Odloku o grbu, zastavi in prazniku Občine Domžale. Delo

(Nadaljevanje na naslednji strani)

OBČINE: DOMŽALE, KAMNIK, LUKOVICA, MENGEŠ, MORAVČE V SODELOVANJU S 55. OBMOČNIM POVELJSTVOM SLOVENSKE VOJSKE

VABIJO:

na svečanost ob Dnevu samostojnosti, ki bo:

v soboto, dne 23. 12. 1995 ob 18.00 uri  
v Kulturnem domu v Mengšu.

## V SLAMNIKU PREBERITE

Str. 6

Srečali so se lastniki gozdov in gozdarji



Str. 8-9

Lukovica: Svoj grb imamo



Str. 10-11

Moravče: Iz urada župana



Vsem bralkam in bralcem čestitamo za Dan samostojnosti, želimo vam vesele božične praznike ter zdravo in uspešno novo leto 1996.

UREDNIŠKI ODBOR



ALI VEMO ...

## Kaj je lokalna samouprava (lokalna demokracija)?

I.

Ljudje imamo najrazličnejše potrebe in k vsakemu dejanju nas žene želja, da bi jih zadovoljili. Seveda ne gre samo za biološke in materialne potrebe, ampak tudi za duhovne potrebe, potrebo po rekreaciji, po ustvarjanju, po zabavi ... Nihče izmed nas pa si ne more vseh svojih potreb zadovoljiti sam. Zato se med seboj povezujemo v najrazličnejše organizacije (podjetja, zavode, društva ...), v katerih skušamo skupaj z drugimi doseči svoje cilje. Najbolj zapletena človeška organizacija je država. Za razliko od drugih družbenih organizacij je država prisilna organizacija – iz nje ne moremo preprosto izstopiti, kadar se nam zahoče. V državo smo ljudje povezani

zato, ker je edina organizacija, ki lahko zadovolji potrebe, katerih sami ali v ožjih skupnostih (družini, podjetju ipd.) ne moremo zadovoljiti. Dobrine, kot so notranja in zunanja varnost, gradnja javnih cest, skrb za infrastrukturo javnih luk in letališč, kovanje denarja, socialna pomoč revnejšim, pokojninsko zavarovanje, zdravstvene storitve in podobno, so javne dobrine.

Država skrbi za njihovo zagotavljanje. Država pa ni neka namišljena tvorba, temveč organizacija, ki mora delovati v imenu in v korist državljanov. Demokratična država opravlja le tiste naloge, ki ji jih ljudje poverimo. Tisti, ki vodijo dr-

Nadaljevanje na naslednji strani

OBČINSKI SVET OBČINE DOMŽALE JE NA SVOJI 12. SEJI MED DRUGIM RAZPRAVLJAL O DVEH POMEMBNIH AKTIH

## Svetniki odločali

(Nadaljevanje s prve strani)

Komisije za celostno podobo o izvedbi natečaja za izbor grba in zastave je predstavil predsednik komisije g. Matjaž Vovk. Mnenja v razpravi o predlaganem grbu in zastavi v razpravi so bila deljena. Po odmoru, ki ga je predlagal g. Bogdan Osolin, je predsednik Občinskega sveta dr. Miha Brejc opozoril člane sveta na določilo iz Statuta, da je za sprejem odloka potrebna 2/3 večina vseh članov sveta. Po izvedbi poizkusnega glasovanja, kjer se je pokazalo, da predlog odloka ne bo dobil zadostne podpore, so se člani Občinskega sveta odločili, da bodo glasovali o sprejemu predloga Odloka o grbu, zastavi in prazniku Občine Domžale na naslednji seji.

Knjižnica Domžale je s soglasnim imenovanjem dobila novega ravnatelja, g. Marjana Gajtmana. Občinski svet je s sklepom tudi odobril prenos pravice uporabe na poslovnih prostorih v delu objekta Ljubljanska 70 na Zavod za zdravstveno zavarovanje, ki je uporabnik teh prostorov že sedaj. S sprejemom osnutka Odloka

o novelaciji denarnih kazni za prekrške ter drugih denarnih zneskov se je začela 30-dnevna javna razprava o povečanju denarnih kazni za prekrške. Brez pripomb so člani sveta sprejeli Pravilnik o dodeljevanju kadrovske-službenih stanovanj.

S 1. decembrom 1995 so se povečale cene v vrtcih. Oskrbnine bodo tako sedaj večje za 10,44% in usklajene s cenami vrtcev v drugih občinah. g. Janez Svovjšk, direktor Zdravstvenega doma Domžale, je članom sveta predstavil poročilo o delovanju Zdravstvenega doma Domžale. Svetniki so ga zadolžili, da pripravi dolgoročni, finančno ovrednoten plan investicijskih in vzdrževalnih del, Občina Domžale pa se je s sklepom zavezala, da bo v prihodnje zagotavljala sredstva na osnovi predloženega plana najmanj v višini, ki jo določa zakon o zdravstveni dejavnosti oziroma merila Ministrstva za finance.

Pred zaključkom seje so člani sveta dali še soglasje k prodaji opreme v uporabi geodetske uprave RS, Izpostave Domžale.

Ker so svetniki SKD že na začetku seje opozorili na obsežnost dnevnega reda seje in na



Med novembrsko sejo občinskega sveta

dolgotrajno zasedanje, so člani sveta nekaj po 20. uri sprejeli sklep, da bodo sejo nadaljevali v sredo, 13. decembra 1995.

V nadaljevanju seje 13. decembra 1995 so člani sveta najprej razpravljali o poročilu o razširjenosti narkomanije v občini Domžale. Svetniki so temu problemu v razpravi namenili precej časa. Izhodišče za razpravo je bilo gradivo, ki ga je pripravila občinska uprava na osnovi poročil Centra za socialno delo, Zdravstvenega doma, Policijske postaje ter programa prof. Lili Jazbec. Poročilo iz gradiva, ki ga je predstavila županja, so dopolnili še g. Andreja Pogačnik-Jarc s poročilom

o aktivnostih za preprečevanje narkomanije, ki se izvaja na osnovnih šolah, in g. Breda Kalkj-Limbek, ki je svetnikom predstavila vrste zasvojenec z drogami. V razpravi so člani sveta opozorili na nujnost pospešenih aktivnosti v zvezi s preprečevanjem narkomanije; ta je po podatkih močno prisotna tudi v naši občini. Sklenili so, da bo občinska uprava s pristojnimi strokovnimi službami do konca aprila pripravila program boja proti drogami in drugim vrstam narkotikov. Občinski svet bo moralno in finančno podprl vse dejavnosti, ki spodbujajo zdravo življenje brez odvisnosti, od Ministrstva zaunanje zadeve pa se zahteva ta-

kojšnje ukrepanje zoper razpečevalce mamil.

V nadaljevanju so člani sveta podprli predlog elaborata o družbeni upravičenosti ustanovitve centra za mlade v Občini Domžale. V okviru centra se bodo odvijale razne aktivnosti za mlade, njegov sedež pa bo v kletnih prostorih Ljubljanske 70 v Domžalah. Center bo pospeševal kreativno preživljanje prostega časa, omogočal mladim zadovoljevanje specifičnih potreb, kot je potreba po samostojnosti, druženju z vrstniki, potreba po uspehu in doseganju ciljev ter prikazovanju samega sebe, potreba po uveljavljanju... Člani sveta so soglašali z ugotovitvijo, da je nujen po-

spešen razvoj organizirane skrbi za mladino.

Člani sveta so v nadaljevanju soglašali tudi s podpisom pogodbe o ureditvi zemljiško-knjižnega stanja za poslovne prostore na Šaranovičevi ulici na Viru in pooblastili županjo za podpis izjave o prevzemu vložka povečanega osnovnega kapitala v podjetju Geoplin d.o.o. Ljubljana.

Komisija za mandatna vprašanja, volitve in imenovanja bo po sklepu Občinskega sveta izpeljala postopek za imenovanje komisije po 14. členu Zakona o samoprispevku, ki bo odločala o pritožbah zoper odločbe o ugotovitvi obveznosti zavezanec za samoprispevek. S sklepom so člani sveta ustanovili tudi Statutarno-pravno komisijo in določili njene pristojnosti. Komisija za mandatna vprašanja, volitve in imenovanja bo do naslednje seje pripravila predlog kandidatov za imenovanje v komisijo, ki bo štela pet članov.

V zadnji točki, kjer člani sveta zastavljajo svoja vprašanja, bo predloge in zahteve, je svetnike zanimala predvsem problematika sanacije deponije v Dobu, spremembe namembnosti zemljišč, obisk sežigalnice odpadkov...

Do novega leta se bodo člani Občinskega sveta srečali še enkrat, in sicer na svoji zadnji, 13. seji v tem letu v sredo, 20. decembra, kjer bodo med drugim obravnavali letošnjo drugo spremembo proračuna Občine Domžale.

LOVRO LONČAR

ALI VEMO...

## Kaj je lokalna samouprava (lokalna demokracija)?

Nadaljevanje s prejšnje strani

žavo, so zavezani, da to delajo v dobro vseh, ne le v svoje dobro. Dobro vemo, da na žalost ponavadi ni tako. Vendar imamo ljudje možnost, da vplivamo na to, kdo bo odločal o javnih zadevah v družbi. Še več – včasih lahko o nekaterih javnih vprašanih odločamo tudi sami neposredno, npr. na referendumu. Tako smo se za samostojnost Slovenije odločili njeni prebivalci neposredno, na plebiscitu. Ničče ni odločal za nas ali namesto nas. Neposredno odločanje ljudi o javnih vprašanih (vprašanih, ki se tičejo vseh), je demokracija v najbolj zlahtnem smislu.

Žal pa prav o vsakem vprašanju ni mogoče razpisati referendum, saj bi to stalo preveč časa in denarja. Zaradi tega ljudje o javnih zadevah odločamo posredno – na volitvah izberemo tiste, ki bodo v našem imenu odločali o teh zadevah. Pri tem gledamo zlasti na to, kakšna stališča o javnih vprašanih zavzemajo različne politične stranke. Volilni glas oddamo za kandidate tiste stranke, ki nam je glede na svoja stališča najbližja. Posredna demokracija ni idealna rešitev, ker se včasih izjalovi v vladavino političnih strank oziroma osebno okoriščenje tistih, ki so na oblasti. Je pa zastopniška demokracija, kot ponavadi ugotavljamo, »najboljša izmed vseh slabih oblik političnega sistema«.

II.

Demokratična je tista država, ki odločanje o javnih zadevah čimbolj približa ljudem. Ena izmed poti, po katerih pridemo do tega, je lokalna samouprava. Zato je eno izmed meril, po katerih lahko neko državo označimo kot demokratično, tudi stopnja njene decentraliziranosti oziroma vprašanje, v kolikšni meri je zagotovljena lokalna samouprava.

Kaj je torej lokalna samouprava?

Lokalna samouprava je pravica bivalcev lokalne skupnosti, da samostojno odločajo o lokalnih zadevah javnega pomena. Lokalna skupnost je skupnost ljudi na nekem ožjem območju znotraj države, ki jih povezujejo skupni interesi. Lokalno skupnost je težko natančneje opredeliti. Sociologe, pravnike, geografje in druge ta pojem spravlja v zadrego. Popolnoma trdnih kriterijev za to, kaj je lokalna skupnost, ni. Zato ni čudno, da obstajajo npr. v evropskih državah lokalne skupnosti zelo različne velikosti in števila bivalcev – od nekaj deset pa do več sto tisoč. Tudi pri nas imamo obdane, ki se po svoji velikosti med sabo precej razlikujejo. Enotne opredelitve lokalne skupnosti torej ni – brez dvoma pa lokalne skupnosti ni brez ljudi in brez njihovih skupnih potreb. Potrebe, ki jih zadovoljimo na ravni lokalne skupnosti, so po svoji naravi drugačne kot tiste, ki jih zadovoljimo na ravni države. Na ravni lokalne skupnosti odlo-

čamo o načinu zadovoljevanja elementarnih potreb, ki so pogoj za normalno življenje skupnosti. Javne dobrine, ki se zagotavljajo v lokalni skupnosti, so npr. ceste, ki omogočajo gibanje znotraj lokalne skupnosti, varstvo otrok, osnovno šolanje, osnovne zdravstvene storitve in najnujnejša socialna pomoč (pomoč ostarelim na domu in podobno), javna razsvetljava, pitna voda, odvoz in odlaganje smeti, gasilska služba, rekreacijski objekti, javna snaga, daljinsko ogrevanje, pokopališka in pogrebna dejavnost itd.

Demokratična država ne odloča o teh zadevah iz centra, »od zgoraj navzdol«, temveč to prepušča prebivalcem samih lokalnih skupnosti. Ta prenos odločanja navzdol se imenuje decentralizacija. Brez decentralizacije ni lokalne samouprave – drugače povedano, lokalna samouprava je rezultat decentralizacije.

Bistvo lokalne samouprave je torej v tem, da o javnih vprašanih, ki jih je mogoče reševati na ravni lokalne skupnosti, odločamo sami ljudje v tej skupnosti. Tudi tu seveda ne moremo o vseh vprašanih odločiti neposredno. Res je sicer, da je na lokalni ravni lažje kot za vso državo izvesti referendum ali pa celo sklicati vse polnoletne občane za odločanje o kakšnem vprašanju, vendar se tudi na tej ravni to le redko dogaja. Zato tudi v lokalni skupnosti (tako kot v državi) poverimo svoje zaupanje ljudem, ki jih izvolimo v organe lokalnih skupnosti – svoj vpliv na javne odločitve izvajamo torej posredno, preko izvoljenih predstavnikov.

Toliko za uvod. V prihodnjih številkah pa nekaj več o določenih vprašanih s področja lokalne samouprave – o tem, kaj so občine in kako nastanejo, v čem je razlika med novimi in starimi občinami, kaj so upravne enote, kaj občine delajo, kdo so ljudje, ki odločajo o lokalnih zadevah v našem imenu, kako te ljudi izvolimo, od kod občinam denar, da opravljajo svoje naloge itd.

DADA BREJC

## Podžupan Simon Mavsar je odgovarjal na vprašanja

Kaj je novega v zvezi z avtocesto?

V zadnjem mesecu in pol so naši razgovori s sogovorniki nekoliko zastali, kar je le v manjšem delu posledica naše »nekooperativnosti«, ki pa ima svoje argumentirane razloge. V preteklem obdobju smo kot enega ključnih pogojev opredelili in s sogovorniki (MOP, MPZ, DARS, DDC) tudi uskladjali začetek resnih postopkov za realizacijo rekonstrukcije magistralne ceste M-10. Kljub doseženemu konsenzu je »nasprotna stran« z nekaterimi ukrepi jasno dokazala namen po nespoštovanju dogovora, kar je povzročilo našo nadzirano radikalizacijo pri celotnem razreševanju prometne problematike v občini Domžale.

Dne 12. 12. sem bil na sestanku pri DARS-u in dogovorili smo se za nadaljnji protokol, organizacijo ter vsebino dogodkov, ki bi nas pripeljali do oblikovanja predloga lokacijskega načrta, o katerem bo odločal Občinski svet. S sodelavci bom v vmesnem obdobju tudi sicer pristojne organe in svet redno obveščal o dogajanju.

Po vsebini so še vedno odprta vprašanja, ki so bila predmet dokumenta »ZAHTEVE«, ki ga je verificiral svet, in sicer:

- presoja vplivov na okolje (s posnetim nulnim stanjem),
  - definiranje območja omejene rabe z metodologijo plačevanja odškodnin,
  - odločitev o lociranju priključkov,
  - zagotovila za izgradnjo povezovalne ceste Želodnik-Mengeš-Gorenjska,
  - nedvomno definirani in po vsebini kvalitetni posegi na vodnogospodarskem območju
  - (ne) vključenost cestninske postaje v Kompoljah ...
- (op. detaljnije v dokumentu).

Osebnostno in sodelavci bomo storili vse, da dosežemo najboljše rešitve, ki bodo slonele na legitimnih interesih občanov. Pri tem (morda se sliši naivno) je v naših prizadevanjih vse drugo nepomembno, kar vključuje tudi politiko. To sem in smo doslej že dokazali.

## Bodo sploh začeli z gradnjo ceste Črnuče-Depala vas?

Povezanost magistralne ceste M-10 s pripravo dokumentacije za AC sem vam popisal že v prejšnjem odgovoru, v zadnjem obdobju sem vložil veliko energije in časa za doseg zadostnega zagotovila, da bo do rekonstrukcije res prišlo. Zadostno zagotovilo ni podpis obljube pristojnega ministra ali karkoli podobnega.

Po dolgi poti se je vse skupaj zreduciralo na dokončno porabo zagotovljenih sredstev v Proračunu RS v letu 1995. Od 176 mio SIT jih je bilo do ca. 20 mio SIT porabljenih za pripravo dokumentacije, razliko (ca. 142 mio SIT) pa ravno v teh dneh skušamo pridobiti za plačilo prekvalifikacije namembnosti zemljišč. Če bomo denar porabili letos in zadržali v predlogu proračuna za leto 1996 dosežena sredstva (to je bila in je že vzporedna plat »boja«), potem bi v poletju leta 1996 lahko začeli z gradnjo. Dosegli smo, da za problem magistralke vedo vsi, ki so v RS pristojni za ceste in da jih skoraj ravno toliko priznava argumente in podatke za izgradnjo.

Še vedno pa se pojavljajo interesi, da bi na podlagi proceduralnih težav (kjer je težko dokazati kakršnakoli ozadja) vse skupaj ustavili.

Z radikalizacijo, publicitetno in vpetostjo v postopke, ki so v večjem interesu države, smo dosegli pozicijo, ko nam bo (osebno: v to skoraj že verjamem) rekonstrukcijo uspelo izpeljati, kar je nujno in neodložljivo.

## Kaj gradijo za bencinsko črpalko v Domžalah?

Vprašanje se nanaša na območje, ki ima delovni naziv C-12 ali R-3. Začela se je gradnja poslovno-trgovskega objekta, v katerem bodo svoje prostore pridobili Mercator Spar, McDonald (drivein), nekaj individualnih lastnikov lokalov ter nekaj podjetij s svojimi pisarniškimi prostori. Omenjeni gradbeni posej je usklajen s sprejetimi spremembami zazidalnega načrta za območje R-3 za bencinski servisom.

## Se vam zdi, da je na območju domžalske občine premalo bencinskih črpalk?

Število in lokacije bencinskih servisov bodo predmet obravnave ob oblikovanju osnutka dolgoročnega plana in družbenega dogovora Občine Domžale, ki naj bi na sejo Občinskega sveta predvidoma prišel v januarju ali realneje v februarju. Pri odločitvah bomo realni, kar pomeni, da z omejenimi infrastrukturno ne bo prišlo do preobremenitve območja občine. Ko bodo lokacije polnopravno izbrane in potrjene, bomo pri izbiri distributerja sledili najugodnejšim ekološkim in tudi drugim zahtevam sodobno urejenih bencinskih servisov.



Decembrski praznični dnevi so mi vedno pomenili veliko. Čas za spominjanje in premislek, čas za preprosto, prisrčno in iskreno besedo, ki išče pot k drugemu, k sočloveku.

Politika je smiselna le takrat, ko upošteva človeka, posameznika z vsakdanjimi tegobami in stiskami.

V kolonah na cesti ne stojijo levičarji in desničarji, ampak ljudje, ki hočejo čimprej priti na cilj.

V bolnišnicah in ambulantah ni levičarjev in desničarjev, so le bolni ljudje, ki potrebujejo pomoč in trpijo.

V vrtcih in šolah niso otroci levičarjev in desničarjev, so le mladi ljudje, ki hočejo znanje in modrost.

Človek ima dve roki – levo in desno – in najbolj srečen je, ko ju v naročju sklene skupaj in se umirjen poglubi vase.

Zato je moja največja želja ob vstopu v novo leto 1996, da prenehamo z nesmiselnim ločevanjem in nestrpnostjo.

Poklicani smo, da živimo in delamo za druge, ker samo zanje lahko veliko storimo, ker smo bili izbrani, da ustvarjamo in spreminjamo. Za vse – brez razlike, brez računice, brez laži in koristoljublja.

Vodijo nas lahko le čista vest in resnica, strpnost in ljubezen.

Včerašnjega dneva ne moremo več spremeniti, lahko pa drugače zaživimo danes in jutri.

Da bo leto 1996 bolj srečno in veselo!

Vaša županja:  
CVETA ZALOKAR-ORAŽEM



Leto, ki se izteka, je bilo naporno, a uspešno. Začeli smo z eno od temeljnih reform slovenske države, z reformo lokalne samouprave.

Zdaj že vemo, da je naša bodočnost predvsem v naših rokah. Zavedamo se nujnosti sodelovanja v mednarodni skupnosti, pa tudi v domačih logih je mogoče pričakovati združevanje energij za skupen uspeh. Marsikaj je še slabo, a dobrega je vse več.

Vsem, ki ste se skupaj z nami trudili, vsem, ki želite dobro, posebej pa še bralkam in bralcem Slamnika, želim vesele božične praznike, čestitam vam za dan samostojnosti in vam želim srečno in zdravo novo leto 1996.

Predsednik občinskega sveta občine Domžale:  
dr. MIHA BREJC

## ČESTITKE ZA PRVO MESTO V TEKMOVANJU TURISTIČNE ZVEZE SLOVENIJE

# Domžale – naše lepo, urejeno, čisto mesto

Moramo priznati, da je vse skupaj kar malce presenetila odločitev TURISTIČNE ZVEZE SLOVENIJE, da naše mesto med srednjimi in manjšimi mesti v Sloveniji postavi na prvo mesto in s tem vsem pove, da smo se v Domžalah potrudili, da je naše mesto v primerjavi z drugimi bolj prijetno, urejeno in čisto.

### Izbira, ki poteka četrto stoletje

Za izboljšanje kakovosti življenja, urejanja in varovanja okolja, ohranjanja domačnosti in gostoljubja, obogatitev turistične ponudbe ter uveljavitev Slovenije je Turistična zveza Slovenije letos že petindvajsetič organizirala tekmovanja slovenskih krajev na področju turizma in varstva okolja. Pri organizaciji in izvedbi tekmovanja sodelujeta Ministrstvo za gospodarske dejavnosti ter Ministrstvo za okolje in prostor Republike Slovenije, letošnje tekmovanje pa je bilo tudi prispevek Slovenije k EVROPSKEMU LETU VARSTVA NARAVE.

Udeleženci tekmovanja so prebivalci vseh krajev v naši državi, razdeljeni v različne skupine. Nekdanja občina Domžale je na tem področju že dosegla lepe uspehe,



Simon Mavsar, podžupan, je sprejel priznanje, ki potrjuje, da so Domžale – lepo, urejeno in čisto mesto.

saj sta se v vrh urejenosti uvrstila že Mengeš in Radomlje, imeli smo najlepše urejeno železniško postajo, pa tudi naši bencinski servisi so v svoji panožni skupini že prejeli priznanja.

### Prvi v Sloveniji

Letos pa je v kategoriji srednjih in manjših mest Turistična zveza Slovenije na osnovi predloga posebne ocenjevalne skupine, ki je večkrat obiskala tekmujoče kraje, sprejela odločitev, da NAŠE MESTO DOMŽALE MED SREDNJIMI IN MANJŠIMI MESTI prejme priznanje kot najbolj urejeno v Sloveniji. V kratkem filmu o našem mestu, videli ste ga lahko tudi na TV, smo ob podelitvi priznanja slišali, da to prejmemo predvsem za prizadevanja, s katerimi smo ozelenili mesto, za urejenost zelenic, veliko število označevalnih in informativnih tabl, ki turista usmerjajo v zeleno smer, čistoče, rož na oknih naših hiš, pa tudi siceršnjega prizadevanja občine, da Domžale postanejo turistično mesto. Hkrati so nas opozorili, da pogrešajo skrb za starejše,

neurejene domačije v starem delu Domžal in čimprejšnjo obnovno gasilskega doma v Domžalah. Pokazali so tudi našo VELE ter tako dali priznanje podjetju NAPREDEK, kateremu se je za njihovo skrb (obnova poslovne stavbe, poslovalnic, VELE park sredi Domžal) zahvalila tudi županja.

### Po priznanje v Portorož

Priznanja so podeljevali v Portorožu. V imenu Občine Domžale ga je sprejel Simon Mavsar, podžupan občine. Žal se podelitve zaradi predhodno dogovorjenih obveznosti ni mogel udeležiti g. Drago Burja, predsednik Turističnega društva Domžale, ki je veliko prispevalo k urejenemu mestu.

Naj bo PRIZNANJE S PEČATOM GOSTOLJUBNOSTI, s katerim je Turistična zveza Slovenije razglasila naše Domžale za lepo, urejeno in čisto mesto, za vse nas potrditev naših prizadevanj, da bi živeli v lepem in prijetnem okolju, hkrati pa predvsem spodbuda za to, da bo naše mesto jutri še bolj čisto, lepo in bolj urejeno.

### Iskrene čestitke!

Iskrene čestitke torej prav vsem, ki živijo v našem mestu in so kakorkoli prispevali, da so Domžale najbolj urejeno, lepo in čisto srednje oz. manjše mesto v Sloveniji.



## Odsevi...

Kdaj bodo volitve? Bodo prihodnje pomlad, bodo na jesen? Tako smo se začeli spraševati natanko 20. novembra, ko je predsednik SKD Lojze Peterle predlagal, da bi imeli volilci možnost povedati, kaj si mislijo nekaj mesecev pred z ustavo določenim rokom. Čeprav skoraj neverjetno, pa je vendarle res, da je ta Peterletova poteza ponovno »zblžala« med seboj sicer že malce sprti strani, LDS in ZLSD, saj sta složno stopili skupaj in skoraj v en glas pričeli zatrjevati, da SKD nima prav, ko trdi da se gospodarske razmere poslabšujejo, da imamo neučinkovito zunanjo politiko itd. Skratka, enotni sta, da so predčasne volitve nepotrebne in še več, trdita, da so brez sprememb veljavne zakonodaje neizvedljive.

Vest o predčasnih volitvah je v tistih novembrskih dneh zasenčila skoraj vse druge vesti. Tudi tisto o že dolgo pričakovanem nastopu (tokrat kot preiskovanca) pred parlamentarno preiskovalno komisijo Staneta Dolanca, ki je, kot je sam rekel, raje veliki gobar, kot pa veliki gobec. Preiskovalni komisiji ni pozabil povedati, da skorajda ni bilo seje zveznega predsedstva, na kateri Slovenije ne bi obtoževali kontrarevolucije in specialne vojne, on pa da jim je oporekal in jih prepričeval o nasprotnem. Ni kaj, vrsta »zaslugarjev« za osamosvojitve se večja...

Kot rdeča nit pa se vseskozi vleče Tamova in Tajnikarjeva zgodba. Ropova komisija je sicer ugotovila, da je Tajnikar podpisal dokument, ki ga kot minister ne bi smel, vlada pa nam je razložila da minister Tajnikar pravzaprav ni podpisal nič takega, kar bi bilo lahko usodno za našo državo. Če pa ni storil nič usodnega, potem ni kriv, je ugotovil Drnovšek in če ni kriv, ni naredil nič narobe, čeprav je delal napake. In potem se je zgodila nočna seja parlamenta. Da bi bilo videti vse »tako, nič kaj posebnega«, so jo sklicali za popoldne, pa se jim ni izšlo. »Sejali« so do zgodnjih jutranjih ur, vendar so šele popoldne z 38 glasovi za izglasovali zakon, ki omogoča ponovno sanacijo Tama, vendar brez glasov poslancev SKD, SDSS in SLS. Da bi bila komedija zmešnjav še večja, so na dan sprejema zakona za sanacijo Tama člani njegove uprave podpisali izjavo o odstopu, vendar nam je bila uradna novica o tem prikrita še teden dni.

V petek, 1. decembra, (simbolika je verjetno zgolj naključna) pa je bila slovenska javnost obveščena, da smo priznali ZRJ. Zanimivo pri tem je prav gotovo dejstvo, da smo bili pri priznanju ZRJ prvi od štirih držav, s katerimi smo bili še pred nekaj leti pod skupno streho. In to menda zato, ker je avgusta 1992 ZRJ priznala Slovenijo. V kakšnih okoliščinah se je to zgodilo, pa sedaj menda ni več pomembno, tako kot najbrž ni več pomembno, da so naši izvoljeni predstavniki še nekaj mesecev nazaj zatrjevali, da ZRJ ne bodo priznali toliko časa, dokler se ne bo odrekla nasledstvu SFRJ in dokler nam ne bo vrnila odvzetega premoženja v Srbiji in Črni gori.

Da je svet res poln naključij, je tiste dni spoznal tudi predsednik Kučan. Ko je ravno hodil po Belgiji, je do tja prispelo tudi Drnovškovo pismo o priznanju ZRJ. Vendar pismo ni bilo namenjeno Kučanu. Le zakaj bi mu pisal, ko bi mu lahko sporočil vest o priznanju po telefonu, pa mu seveda ni. Pismo, naslovljeno na Bruselj, je bilo namreč le eno izmed Drnovških pisem, ki so bila razposlana po evropskih glavnih mestih. Ko so vprašali Drnovška, ali je Kučan vedel za priznanje, je odgovoril, da je vlada o priznanju razpravljala že teden dni pred odločitvijo, da pa gre pri priznanju za odločitev, ki je v pristojnosti vlade in ne predsednika. Kako se ob vsem tem počuti slovenska diplomacija v svetu, pa očitno ne zanima nobenega od predsednikov.

Skratka, vlada je pohitela s priznanjem ZR Jugoslavije, prav nič pa se ji ne mudi reševati obmejnih težav s Hrvaško, da o pravi diplomatski katastrofi pri pogajanjih z Italijo sploh ne govorimo.

Če rečemo bobu bob, si natočimo čistega vina in si priznamo, da naša oblast ne dela in se ne obnaša, kot bi se morala, se ni treba čuditi, kako nas drugi ocenjujejo. Naša država še vedno ni podpisala pridružitvenega sporazuma z Evropsko zvezo, čeprav je bil podpis z velikim pompom napovedan že za oktober mesec, čeprav smo »računali« na Drnovškovega prijatelja Španca Javierja Solana, kot je izjavil premier. Po novem letu bodo Španca zamenjali Italijani, pa smo tam...

Do kam pa bo prišla cena nemške marke, zaenkrat še ne ve nihče. V posameznih manjalnicah so bile nemške marke celo do 120 tolarjev. Res lepa podoba Drnovškove zgodbe o uspehu. Nekateri strokovnjaki razlagajo, da je do vsega tega prišlo zato, ker so devizni tečajji že nekaj časa počasi naraščali, ljudje so pričeli kupovati tuje valute in s tem povečali povpraševanje po devizah in tečajji so se dvignili. Da bi preprečili prekomerno kupovanje deviz, so v Banki Slovenije po vzoru iz nekdanjih časov administrativno omejili prodajo tujih valut. Pomeni to konec svobodnega deviznega trgovanja? Nam lahko kdo zagotovi, da se motimo?

Prav nič pa se ne motimo, če napovemo, da bomo že čez slabih deset dni rekli: »Še letos bodo volitve!«

DADA





Vprašani kar ni hotelo zmanjkati

## Domžalski socialdemokrati organizirali pogovor z Janezom Janšo in dr. Miho Brejcem

Kljub močnemu sneženju se je 14. decembra vabilu Občinskega odbora SDSS Domžale na klepet s predsednikom SDSS Janezom Janšo in podpredsednikom dr. Miho Brejcem odzvalo veliko ljudi. Za prijetno razpoloženje je na začetku poskrbela Nuška Rožič, dijakinja prvega letnika Srednje vzgojiteljske šole v Ljubljani in učenka glasbene šole v Domžalah. Na citrah je zaigrala narodno »Venite rosce moje«.

Dr. Miha Brejc je najprej govoril o človekovih pravicah. Omenil je 10. december, dan človekovih pravic, in ob tem opozoril, da stanje na tem področju v Sloveniji ni dobro. Vse večje so socialne razlike in vse več je tistih, ki se težko preživljajo. Ko ljudje poskušajo uveljaviti svoje zahteve do delodajalcev, se pokaže neverjetna neučinkovitost pravosodja. Namesto, da bi sodišča tekoče reševala delovne spore, saj gre vendar za preživljanje, čakajo

oškodovanci po več let na sodno razpravo. Vsaka demokratična družba se najprej razpoložna po tem, da vse tri veje oblasti, to so parlament, vlada in sodstvo, učinkovito delujejo. Ker v Sloveniji pravosodje skorajda ne deluje, je po mnenju dr. Brejca to dokaz, da je pravna varnost ljudi majhna, zato Slovenija še ni pravna država. Sedanja oblast je namenoma povzročila razpad pravosodja, da bi lahko nekaznovano izvedla lastninjenje, ko pa bo proces lastninjenja končan, bo zagotovo poskrbela za zelo učinkovito zaščito svojih interesov. Dr. Brejc je omenil tudi svojo pobudo za presojo ustavnosti zakona o kazenskem postopku in dejal, da je sramota za našo državo, da oblast uvaja takšna represivna sredstva, kakršna je uporabljala totalitarna oblast. Takrat je bil razlog zaščita delavskega razreda itd., danes pa naj bi šlo za boj proti kriminalu.

Janez Janša je zelo pregledno predstavil svoj pogled na tako imenovano zgodbo o uspehu. Če bi Drnovškova vlada ob koncu leta naredila obračun, bi lahko ugotovila, da je Slovenija nazadovala v vseh pogledih.

V zunanji politiki Slovenija skoraj nima več pravih sogovornikov. Drnovšek je Italiji najprej obljubil spremembo Ustave, čeprav nihče ni tega od njega zahteval. Na začetku pogajanj bi morala Slovenija predstaviti svoje zahteve, ravno tako Italija in s tem bi se lahko pogajanja začela. Žal je Drnovšek naredil usodno napako. Leta 1990 je bila Slovenija v primerjavi z drugimi republikami Jugoslavije in drugimi vzhodnimi državami v veliki prednosti, danes pa so jo prehiteli Češka in Madžarska: Po pogajanjih v Daytonu in podpisu mirovnega sporazuma v Parizu, bodo velesile Slovenijo spet uvrstile v paket balkanskih držav. Nič čudnega ne bi bilo, če bi od balkanskih držav velesile zahtevale, naj uvedejo carinsko unijo in podobna pravila igre, kakršna veljajo v Evropski zvezi. Če se bo Slovenija temu upirala, tega ne bodo razumeli, saj podobna pravila veljajo v EZ. Janez Janša je govoril tudi o gospodarskem položaju v Sloveniji in dejal, da je težko verjeti podatkom o nizki inflaciji, če pa se menjalniški tečaj nemške marke povzpne tja do 120 SIT. Če temu dodamo še skromno gospodarsko rast, veliko brezposelnost, vse večjo notranjo zadolženost slovenskega gospodarstva itd., potem od Drnovškove zgodbe o uspehu nič ne ostane.

Poslušalci so obema govornikoma zastavili vrsto vprašanj in razvila se je zelo živahna razprava, praktično o vseh aktualnih temah. Nekaj po deseti uri zvečer je predsednik OO SDSS Domžale Roman Kurmanšek razpravo zaključil, Nuška Rožič pa je za konec prijetnega večera zaigrala na citre in zraven tudi zapela.

## LDS – POGOVOR Z DR. SLAVKOM GABROM, MINISTROM ZA ŠOLSTVO

### Verjamem v otrokom prijazno šolo

Po uvodnih taktih citrarke Tanje Zajc Zupan je prisotne v dvorani Kulturnega doma v Mengšu pozdravil g. Peter Gubanc, predsednik Občinskega odbora LDS Mengeš, in predstavil dr. Slavka Gabra, ministra za šolstvo; ta se je pred razgovorom udeležil odprtja razstave o življenju in delu Janeza Trdine v OŠ Mengeš.

V živahni in pestri razpravi smo slišali celo paleto različnih predlogov in pobud, pa tudi nestrinjanj s predlaganimi rešitvami. Na vprašanje o prezgodnjem vstopu v OŠ, ki je načrtovan ob otrokovem šestem letu, je pojasnil, da je naša država ena redkih, ko otroci prihajajo v prvi razred (ob učiteljski bo v prihodnje na začetku šole tudi vzgojiteljica) tako »pozno«. Sam verjame v šolo, ki bo spodbudno pripeljala otroke do znanja, pri tem pa moramo posebno skrb nameniti primernim normativom, zagotoviti ustreznih prostorov (za prenovalni namenjenih 7 milijard SIT), pa tudi večjemu številu učiteljev glede na število otrok. Kot zanimivost je povedal, da je letos v šolo vpisanih kar 6000 manj prvošolcev kot lani. Šola mora dati otrokom pogum za življenje, to je tudi cilj prenovljenih programov, prilagojenih otrokom in brez 25% balasta (po nekaterih mnenjih iz dvorane pa bistveno več).

V razpravi je bilo odprtih veliko vprašanj: problem pomanjkljivega znanja, ki ga »popravljajo« dragi inštruktorji, zasebne osnovne šole, primernost eksternih preverjanj znanja, razpravljajci so opozorili na le-

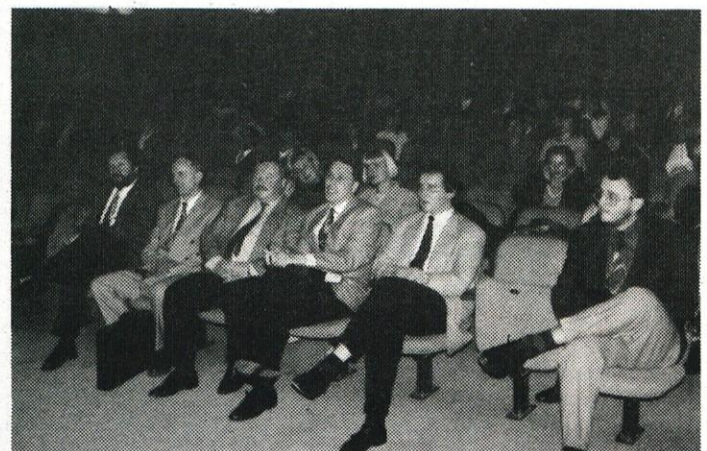

G. Tone Smolnikar, župan Občine Kamnik, g. Branko Lipar, OŠ Mengeš, g. Janez Per, župan Občine Mengeš, dr. Slavko Gaber, minister za šolstvo in šport, g. Milan Pirman, predsednik LDS Domžale ter g. Peter Gubanc, predsednik LDS na javnem razgovoru o novi šolski zakonodaji ter aktualnih problemih vzgoje in izobraževanja.

tošnji »ponesrečeni« vpis na Univerzo, na današnje čase »neprimerno« drago potovanje na razstavo učil na Tajsko, zanimalo jih je, kaj v primeru, ko se učenec oz. dijak ne uspe vpisati na željeno srednjo šolo oz. fakulteto, želeli so pojasnilo o razliki med fakultetami in višjimi šolami, predlagali spremembe programov na posameznih fakultetah (npr. na matematični), veliko vprašanj pa je bilo povezanih prav z uvajanjem novega predmeta religija in etika, kjer je nekateri zanimalo, kdo bo ta predmet učil. Dr. Gaber je menil, da bi bilo pravilneje, če bi vprašali, ali bodo ta predmet učili duhovniki in odgovoril pritrdilno, vendar le, če bodo imeli vse potrebne kvalifikacije, ki bodo predpisane za učitelje omenjenega predmeta. Na vprašanja o nizkih plačah v vzgoji in izobraževanju je bil njegov odgovor kratek: »Vsi si želijo višje plače!«

Dr. Gaber je poskušal natančno odgovoriti prav na vsako vprašanje, pri tem pa poudarjal, da moramo vsi skupaj vedeti, da na področju šolstva čez noč ni mogoče narediti ničesar, v daljšem obdobju pa veliko. Na nekatera razmišljanja o upravičenosti do zgledovanja po tujini pa je odgovoril, da ne smemo misliti, da se znamo samo mi spomniti najboljših rešitev.

Javni razgovor o novi šolski

zakonodaji ter perečih problemih vzgoje in izobraževanja je bil zaradi velikega števila sodelujočih v razpravi precej daljši, kot so načrtovali organizatorji, ki vas bodo v kratkem povabili že na naslednji javni razgovor.

## SKD SO ZA PREDČASNE VOLITVE

### Volitve pred časom

Če je čas res še zlato, je bila novembrska pobuda Slovenskih krščanskih demokratov o predčasnih volitvah tista politična poteza, ki predvsem sporoča njeno veliko zaskrbljenost nad smerjo poti, po kateri plove vladna barka. In čas je pomemben tudi v političnem življenju, zato je pobuda pozitivno odmevala med večino strank, kajti najbrž ni vseeno, ali so državnozborovske volitve že spomlad ali šele v naslednji zimi.

Predlog SKD je tudi s političnega vidika slikovit, saj nazorno kaže podobo potapljalčev se vlade, ki nikakor ne more, ne zna ali noče rešiti najhujših nakopičenih težav mlade tranzicijske države (od denacionalizacije, sanacije bank, neučinkovitega pravosodnega sistema, brezposelnosti, lastninjenja, pokojninskega sistema, vračanja gozdov, do neuspešne zunanje politike...). Kako naj se uspešno premagujejo in odpravljajo težave, ko pa LDS in ZLSD bolj mislita na volitve (nase) kot pa na kaj drugega? Ali morda dvomit o zmagi na naslednjih volitvah? Jasno je namreč, da odlaganje z reševanjem problemov pomeni samo nastajanje še večjih problemov v naslednjem obdobju. Kar lahko storiš danes, ne odlašaj na jutri!

Prepričan sem da je večina volivcev že sita in naveličana takšne vlade, v kateri nekateri koalicijski partnerji ne znajo držati besede, in velike večine poslancev, od katerih praktično ničesar več ne pričakuje, razen novih polomij, zdrh in metanja peska v oči. Pod preprogo politične oblasti se je nabralo že preveč politično-moralnih nečednosti (TAM, prehitro priznanje ZR), mednarodni odnosi z Italijo in Hrvaško...)

Posebno zanimivo je poslušati in brati podtikanja »nasprotnikov« pobude Slovenskih krščanskih demokratov o »pravih« razlogih za predčasne volitve. Še predsednik SKD, Lojze Peterle, je moral zavračati očitke z vseh strani, celo o najbolj bosem, češ da je papežev majski obisk bistveni strankarski argument za volitve pred »pravim« časom.

Zakaj resno opozarjanje SKD na posledice odlašanja z volitvami na konec naslednjega leta žanje nemir in levem taboru? BOGDAN OSOLIN

## Predsednik SLS ob koncu leta

Ko sem razmišljal, kaj naj vam, spoštovane državljanke in državljani – pri tem mislim na vse in ne le na člane »moje« stranke – poleg najlepših želja za božične in novoletne praznike še povem, mi je prišel na misel nemški pregovor, ki pravi, med obljubljenim in izpolnjenim se veliko obleke in obutve potrga. Ker pa je naša stranka pretežno kmečka, sodi zraven tudi reklo, ki pravi – obljubljeni je gosposko, besedo držati pa kmečko. In v tem primeru sem in bom predvsem na kmečki strani!

Slovenska ljudska stranka se je že doslej zelo trudila, da bi preprečevala korupcijo, divjo privatizacijo in sploh vse oblike kriminala. Čeprav lahko zatrdim, da ne brez uspeha, se to še zmeraj dogaja, zato bo tudi v bodoče ena izmed naših osrednjih nalog. Nisem proti podeljevanju slovenskega državljanstva tujcem, toda prepričan sem, da ga lahko dobi le tisti, ki ima spoštljiv odnos do

slovenske države, našega jezika kulture in tradicije.

S 1. januarjem leta 1996 bo Slovenija enakopravni član CEFTA, kar pomeni predvsem za našo stranko zelo odgovorno delo; poimenoval bi ga kar bitka za zaščito našega kmetijstva in sploh našega podeželja, saj je vsem jasno, da bo prav ta panoga najbolj pod udarom. Tako kot doslej bo naša stranka tudi v bodoče odločno nasprotovala takšni spremembi ustave, ki bi omogočala prodajo naših nepremičnin in zemlje tujcem. Veliko zapletov je tudi z denacionalizacijo in podobnimi stvarmi – o tem bi lahko veliko govoril, toda mnenja sem, da prav vseh problemov, s katerimi se bom kot predsednik domžalske SLS podružnice v prihodnjem letu ukvarjal skupaj s članstvom, na tem mestu in ob tej priliki ne kaže na dolgo in široko razpredati. Za to bo še veliko časa in priložnosti!

Leto 1996 bo tudi leto priprav na volitve v državni zbor. Pri



Marko Bregar za govorniškimi odrom

tem nas čaka pomembna naloga, dogovarjanje s strankami slovenske pomladi, predvsem s SKD in SDSS – naš cilj namreč je oblikovanje skupne vlade in ne imenovanje skupnega kandidata. Dovoljujem pa si pohvaliti naše svetnike in člane odborov ter komisij v domžalski občini, saj po moji oceni dobro delajo in sodelujejo z drugimi svetniki ter člani raznih odborov in komisij.

Slovenska ljudska stranka je ugotovila, da mora svojo organiziranost, kar še posebej velja za njene podružnice, nekoliko dopolniti. Gre predvsem za ustanovitev še nekaterih interesnih in stanovskih zvez, ki jih je zdaj enajst. Trenutno je najbolj aktualna ustanovitev Slovenske narodne zveze, do katere bo prav kmalu prišlo, saj je ta zadeva že v postopku ustanavljanja.

Ob koncu letošnjega leta naj torej vam, spoštovani bralci, člani stranke in vsem drugim zaželim vesel, miren in blagoslovljen božič, ki naj vas popelje v srečno, zdravo in uspešno novo leto 1996!

MARKO BREGAR, dipl. ing., predsednik SLS podružnice Domžale

## RAČUNALNIŠKI TEČAJI

Ljubljanska 80 (SPB1), 61230 Domžale

ZAČETNI TEČAJI (25 ur):  
DOS, WINDOWS,  
WORD FOR WINDOWS,  
se prične 8.1.1996 ob 16.30 uri.

EXCEL (20 ur)  
se prične 15.1.1996 ob 16.30 uri.

AUTOCAD, CORELDRAW, TANGO...

Študentom, dijakom in brezposelnim priznamo 25% popusta!



713-660

# PODJETNIŠKI CENTER

## Dajanje daril

»Dajanje daril je vprašanje poslovne komunikacije, zato darila ne bo dajalo podjetje podjetju, temveč posameznik posamezniku. Na mednarodni ravni darilo celo pomeni dialog med dvema kulturama, kulturo tistega, ki je darilo dal in tistega, ki ga je sprejel.«

To so bile uvodne besede dr. Janeza Bogataja na predavanju o Poslovnih darilih, ki so tudi ekonomsko-poslovna kategorija. Predavanje, ki je bilo v sredo 22. novembra 1995, je organiziral Podjetniški center Občine Domžale in Občina Mengeš.

Namenjeno je bilo vsem tistim podjetnikom in obrtnikom, ki se zavedajo, da so uspešni predvsem tisti, ki »naredijo malo več kot vsi drugi«. To je filozofija uspeha. Prav zato ni odveč nameniti pozornost tudi tej temi.

Vsi, ki po svoji poslovni funkciji dajejo ali prejemajo poslovna darila oziroma imajo na ta del poslovnih potez svoj vpliv, morajo poznati osnovne informacije in strokovne argumente, ko se odločajo za izdelovanje, nabavo in obdarovanje glede na po-

slovne cilje, ki jih želijo doseči. Vedeti in upoštevati je potrebno predvsem naslednje:

- kategorije daril glede na obdarovance
- viri za izbiro daril
- priložnosti in načini (komu, kdaj, kaj in kako podarimo)
- oblikovanje in načrtovanje poslovnih daril
- evidence

Z gotovostjo lahko tudi rečemo, da Slovenci že lep čas nismo več šalobarde in robavsi. Bonton in lepe manire se z gotovostjo vračajo. Zato še namig: brezdušne novoletne in druge voščilnice, običajno že kar natisnjene, z nečitljivim podpisom in »štampiljem« firme sodijo le v smeti. (Sicer pa dobro veste: čitljivo, lastnoročno in dobro staro nalično pero).

STANISLAVA POLAJŽER

## Posvet o gospodarskih pogodbah

Dne 5. 12. 1995 smo v soorganizaciji s Gospodarsko zbornico - Območno zbornico

Ljubljana pripravili posvet o gospodarskih pogodbah. Okvirno vsebino so podali strokovnjaki Pravne službe Gospodarske zbornice Slovenije. Naštete so bile določene vrste pogodb, pravni viri, njihov namen in vsebina.

Veliko udeležencev posveta je pričalo o tem, da je tematika zanimiva in živa, saj so pogodbe povezane s finančno nedisciplino. Država na področju zakonodaje premalo stori za

ureditev tega perečega stanja, ki že nekaj časa vlada pri nas. Udeleženci so prejeli tudi pisno gradivo o tej tematiki. Nekaj izvodov je na voljo še v centru.

To je bilo 17. predavanje, ki ga je v letošnjem letu organiziral Podjetniški center. V mesecu decembru organiziramo še računovodski posvet in pa uvodno predavanje za proizvodna podjetja s področja zagotavljanja kakovosti ISO 9000.

STANE OCEPEK

## Klub podjetnikov pri Občinskem odboru SDSS Domžale

O namenih Kluba podjetnikov, ki so ga ustanovili 14. decembra v okviru Občinskega odbora SDSS Domžale je za bralce Slamnika povedal par besed njegov predsednik Aleksander Kabaj.

Klub bo pospeševal dejavnost obrtnikov in podjetnikov v naši občini. Veliko je namreč težav, s katerimi se srečujejo predvsem novi podjetniki in obrtniki, pa naj gre za davčne obveznosti, iskanje in pridobivanje zazidalnih parcel, lokalov, najemanje kreditov, ki jih razpisuje občina in podobno. Ena izmed poglavitnih nalog Kluba bo tudi skrb za razvoj

domačih obrtnikov in podjetnikov, da bodo njihovi delavci imeli možnost izobraževanja na ustreznem strokovnem nivoju v domačem okolju. Sedaj so pri izobraževanju svojih delavcev odvisni od raznih podjetij, ki tako rekoč brez konkurence organizirajo druge tečaje in seminarje. Aleksander Kabaj je omenil tudi plačilne pogoje, ki se daljšajo, seveda na škodo manjših podjetnikov - od zakonitih 15 dni že kar na pol leta in več. Ni malo primerov, ko zaradi stečajev podjetij obrtniki ostanejo brez vloženih sredstev. Klub podjetnikov bo deloval v prostorih OO SDSS Domžale, Ljubljanska 70.

# TO NAS MOTI

Vas v kraju, kjer živite, kaj moti? Se vam zdi kaj narobe? Bi radi kaj spremenili? Če je v vaši okolici kaj od naštetega, nam, prosimo, pišite. Potrudili se bomo in poiskali odgovor namesto vas. Svoje mnenje, pritožbe, predloge nam pošljite na naš naslov: Uredništvo glasila Slamnik, Domžale, Ljubljanska 69, pod oznako »TO NAS MOTI!«



Moti me neslovenska oblika besede pizzerija! Menim, da je marsikateri bralec Slamnika v dnevnem časopisju že zagnal pravilno, slovensko obliko: picerija (pica). Domača naloga se glasi: poišči čim več slovenskih besed, v katerih sta dva z. Srečne najditelje prosim, da rešitev pošljete pomočniku odgovorne urednice na uredništvo Slamnika.

Skoraj vsak dan je pred našim nosom. Le kdo je ne pozna? Moti me, da je nihče pozorno ne pogleda. Menim, da je uboga tabla vredna našega usmiljenja. Čas je,

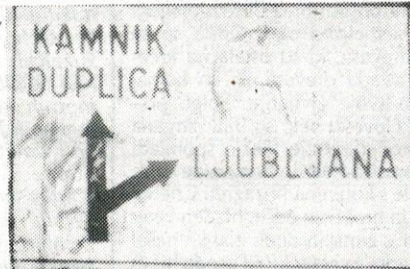

da se zgarana državo pa dekla vedno oskubleni pokojnikski sistem (za pogoltno jo že vabi!

## Kje je Slamnik?

Moti me, da Slamnik ne pride zmerom v roke vseh ljudi v občini, čeprav bi ga najbrž marsikdo med njimi rad prebiral in bral, saj je marsikomu naš občinski časopis edino okno v svet informacij in dogodkov.

Čeprav sem že večkrat poslušal očitke nezadovoljnih občanov (Pišite Slamniku!), da ga niso dobili vsak mesec v roke, ne obtožujem za to domžalske Pošte niti domžalskih poštarjev, vendar si ob tem dejstvu (letošnje novembrske številke Slamnika niso prejeli tudi moji starši) želim, da bi časopis treh občin pravočasno prišel na vsak dom vseh občanov, in da bi ga raznašali vselej požrtvovalni »občinski« poštarji s posebnim veseljem.

Upam, da bo tale kratek zapis spodbudil in opogumil tudi druge bralce Slamnika, da bodo zapisali nekaj vrstic o občinskih stvareh, ki jih motijo že dlje časa.

BOGDAN OSOLIN, pomočnik odgovorne urednice Slamnika

## SPECIALIZIRANA BLAGOVNICA V DOMŽALAH

# MAIA - Blagovnica za vse štiri letne čase

Zadnji dan v novembru so v središču Domžal odprli novo blagovno hišo, imenovano Maia ali hišo štirih letnih časov. V nekdanjem skladišču za razsuto blago republiških državnih rezerv, kjer so še ne dolgo tega kraljevali golobi, saj jim hrane zlepa ni zmanjkalo, zasebno slovensko podjetje Maia pa ga je pred leti odkupilo in prenovilo, lahko danes kupimo vse vrste semen, lončnic, sadik in podobno. V posebnem oddelku, imenujejo ga kmetijska apoteka, bo strokovnjak agronom svetoval kupcem, kako ravnati z rastlinami.

V prvem nadstropju ponujajo floristiko, aranžmaje s svežim in suhim cvetjem, tudi po naročilu, papirno galanterijo. V istem nadstropju najdemo tudi igrače, vse z oznako dobra

igrača. V drugem nadstropju so del prostora namenili profesionalnim aranžerjem, (ta del je za druge kupce zaprt), pri čemer velja omeniti zastopstvo



V blagovnici Maia ima oko res kaj videti.

italijanskega podjetja Il Rustico, ki je eno od vodilnih evropskih podjetij za aranžiranje izložb.

Blagovna hiša Maia zajema

kar tri tisoč kvadratnih metrov površine, celoten projekt pa je, po besedah direktorja in lastnika blagovnice Andreja Vipotnika, vreden štiri do pet milijonov nemških mark, sovlagatelj pa so tudi švicarski partnerji.

Zdaj imajo zaposlenih 23 ljudi, računajo pa, da bodo v začetku prihodnjega leta (morda pa že ob koncu letošnjega) v kletnih prostorih odprli delikateso. Resno tudi razmišljajo, da bi v kratkem na dvo-rišču organizirali ob sobotah malo tržnico, saj so Domžale eno redkih mest, ki je še nimajo.

Odprto bo vsak dan od 10. do 20. ure, do konca leta tudi ob nedeljah od 10. do 16. ure. Spomladi bodo zgodnejši, svojim kupcem bodo na razpolago od 8. do 20. ure.

# VESELE IN BLAGOSLOVLJENE BOŽIČNE PRAZNIKE TER SREČNO, ZDRAVO IN USPEŠNO NOVO LETO



VAM ŽELIJO

Slovenski krščanski demokrati občine Domžale

SDSS - občinski odbor Socialdemokratov Domžale

Slovenska ljudska stranka podružnica Domžale

# PRIJETNE PRAZNIKE IN SREČNO NOVO LETO!



ZDRUŽENA LISTA socialnih demokratov Domžale



## ZDRUŽENJE BORCEV IN UDELEŽENCEV NOB NA OBMOČJU OBČIN DOMŽALE, LUKOVICA, MENGEŠ IN MORAVČE

ŽELI VSEM OBČANOM

PRIJETNE IN VESELE PRAZNIČNE DNI, V NOVEM, 1996. LETU, PA VELIKO ZDRAVJA, SREČE, MEDSEBOJNE STRPNOSTI, SPOŠTOVANJA IN PRIJATELJSTVA.

# Prijetne praznične dni ter veliko sreče, zdravja in osebnega zadovoljstva vam v letu 1996 želi



LDS

## ŠTUDENSKI KLUB DOMŽALE

Želi vsem dijakinjam, dijakom, študentkam in študentom vesele božične praznike, ter obilo študijskih uspehov v letu 1996.



## OBMOČNA ORGANIZACIJA DOMŽALE

Vsem delavcem in delavkam, še posebno pa članom sindikatov Območne organizacije ZSSS Domžale, želim prijetno decembrsko praznovanje, veliko delovnih in drugih uspehov ter srečnejše leto 1996.

Justi Arnuš Sekretarka OO ZSSS





Gozd iz pravljice leta 1993 in dve leti kasneje – posnetka sta napravljena iz istega mesta

## Čisto zaresna pravljica o izginulem gozdu in velikem sekaču

Nekoč, pa ne tako dolgo nazaj, ne za devetimi gorami ali devetimi vodami, ampak pred našimi vrati in pred našimi očmi se je dogodila pravljica, čudna in skrivnostna. Na koncu skoraj vsake pravljice nekdo začne srečno in dolgo, v tej pa je ko gozda odšel v pravljico deželo, z drevesi, borovnicami in hrošči vred, menda tam gozd cenijo in ne pustijo raznim divjim možem, da bi ga preganjali. Ko bo noga popotnika v teh jesenskih dneh stopala po poti med novim naseljem v Radomljah proti Rudniku in bo oko iskalo miru v jesenskih barvah, morebiti tudi kakšnega zapoznelega jurčka, naj na levi strani poti vsega tega ne išče, kajti tam je...

Zgodba pa je naslednja. Tik ob cesti, na levi strani, je bil košček gozda, ki ga je dobil nekdanji prebivalec teh krajev v postopku denacionalizacije nazaj v zasebno posest. Pa živi v sosednji vasi človek, ki je novemu posestniku sosed po meji, in ta človek je brez posvetovanja z »gozdno« in novim soses-

dom pričel s sečnjo. V svoji veliki vnemi meje svoje posesti ni prav dobro videl, morda pa so mu pogled zameglile misli o velikih, neskončnih travnikih, ali pa ni znal ali ni utegnil dobri dve leti nazaj prebrati, da sedaj povsod, kjer se razprostira gozd, velja nova gozdarska postava. Motorna žaga je pela kar povprek. Novi lastnik je iskal pomoč prav povsod, od sodnije do gozdarjev. Gozdarji pa so na žalost lahko prešteli samo »manjkajoče«.

Žaga pa se ni ustavila. Še preden so se naslednje pomlad ponovno zbudila drevesa in pomigala s koreninami, so morala s parcele »velikega sekača« prekmalu oditi skoraj vsa. Zopet so gozdarji šli manjkajoče in ugibali, kaj bo iz krčevine vzniklo in zrastle. »Ne bo lahko mladikam na tako izpostavljeni legi, v poletni vročini, na ne preveč bogati in vlažni zemlji doseči starost svojih očetov ali bratov«, so zdihovali. Gozdarska inšpekcija je »velikega sekača« postavila na tehtnico Pravice in sedaj čaka vsa gozdarska srenja, s kako velikim yat-

lom se bo izmerilo njegovo dejanje in kako veliko kazen mu bodo naložili.

In tako je prišla letošnja jesen. V zadnjih poletnih dneh so se med gozdarje zanesle čudne govornice od vsepovsod. Gozdarji so odšli, da ugotovijo, koliko resnice je v njih, in... Tam, kjer je bil nekoč prijazen borov gozd z borovničevjem in reso, sta se sprehajali – z železnimi gosenicami namesto nog – dve mehnični pošasti-brez duše, goltajoči črno zemeljsko olje. Odsšla so še tista drevesa, ki so ostala na krčevini. Mlada drevesa, ki so komaj začela svoje življenje, dolgo pol-druzi človeški vek, so bila iztrgana iz naročja zemlje. Resje spomladi ne bo več žarelo in borovnice so se morale s koreninami zazreti v nebo. Ptice in hrošči so odšli, hladen veter pa bo v zimskih dneh zlahka našel pot z gora v vas ter krojil usodo hiš in zdravje tamkajšnjih prebivalcev. Mnogi, ki po ves ljuhi dan prebijajo med ognjenimi kočijami ter zaprti v jekleno-steklenih palačah, pišejo z elektriko po »televizorjih«, ča-

kajo, da bodo popoldne s svojim psom ali pa s tistim, ki ga imajo radi, smuknili v gozd, da ujamejo šelest vetra, srečajo jemžo, ali pa, da za leskovim grmom dobijo poljubček...

Menda je sedaj navada in tudi v zakonih piše, da se mora med vsemi drugimi, ki odločajo o prostoru, tudi gozdarsko službo povprašati, kaj ona misli o tako velikem posegu v zeleno kraljestvo. Precej ljudi naše dežele že ve, da je eno izmed največjih bogastev gozd, ki se razprostira čez pol domovine. Z gozdom pa je podobno kot z jabolkom. Naj bo še tako veliko in zdravo, bo segnilo in propadlo, če bo načeto z vseh koncev naenkrat. Spominjam se besed velikega prijatelja in občudovalca gozdov z drugega konca Zemlje, indijanskega poglavarja Seattlea:

»V mestih belega moža ni prostora. Ni prostora, kjer bi spomladi lahko slišali šelestenje razvijajočih se listov ali brencanje žuželčjih kril... Kakšno je življenje, če človek ne more slišati samotnih klicev sove ali nočnega regljanja žab okoli mlake?... Karkoli doleti Zemljo, doleti njene otroke. Če človek pljune na tla, pljune sam nase. Zavedajmo se: Zemlja ni človekova, človek je Zemljin. Vse stvari so povezane kot kri, ki povezuje družino. Človek ni stvarnik tkanine, temveč je le nitka v njej. Karkoli dela s tkanino, dela s samim seboj.«

gozdni škrt SILVAN

# Božično novoletna drevesca

Božični in novoletni prazniki se bližajo z vso naglico. Nena zadnje nas na praznike opominjajo vsako leto bolj zgodaj praznično okrašene trgovine, s sijočimi umetnimi smrečicami, obloženimi s svetlečimi se okraski, tem se bodo pridružile še visoke »gozdne« smreke na večjih križiščih in trgih. Le kakšen dan pred prazničnim večerom ali na sam praznik si bo večina prinesla zeleni okras, pa naj si bo to vejica, venec, ikébana ali drevesca, tudi v svoje domove. Okrasili jih bomo, se ob njih veselili, praznovali, ko pa se bodo s presušenega drevesa začele osipati iglice, ga bomo odvrgli v smetnjak ali v najboljšem primeru z njim podkurili v peči. Drevesc, ki smo jih namenili za okras, resnično ne čaka lepa usoda. Ker pa si večina med nami ne zna predstavljati praznikov, ki ne bi dišali po smrekovih vejicah, si preberimo, kako ravnati pri pridobivanju oz. nakupu okrasnih dreves, da bomo pri tem čim manj škodovali našim gozdovom in obenem upoštevali Zakon o gozdovih.



vod za gozdove Slovenije izda plombe oz. nalepke za označevanje okrasnih dreves. Na plombi je označeno območje izvora drevesa (Zavod za gozdove Slovenije OE Ljubljana) in leto 1995. Cena za posamezno plombo je 10 SIT. V ceno je vključen 5% prometni davek. Lastniki gozdov plačajo plombe od prevzemu na krajevni enoti Zavoda za gozdove Slovenije z gotovino, s čekom ali s potrjeno splošno položnico. Če želite podrobnejše informacije o pridobivanju okrasnih dreves, se lastniki gozdov lahko oglašite tudi po telefonu na krajevno enoto oz. revidnemu gozdarju revirja, kamor sodi vaš gozd. Izvajalska podjetja, drevesnice in drugi, ki namensko pridobivajo okrasna drevesa, dobijo plombe na Zavodu za gozdove Slovenije, Območna enota Ljubljana, Tržaška c. 2, Ljubljana. Vsa okrasna drevesa, tudi tista, ki so pridobljena v drevesnicah in na drugih namenskih površinah, morajo biti pri prevozu in prodaji označena s plombo na vidnem mestu. Označi se jih najkasneje na kamionski cesti oz. v drevesnici. Prodajalci okrasnih dreves na trgu morajo imeti izdane odločbe ali potrdilo, da so drevesa pridobljena na namenskih površinah.

Upamo, da je odveč poudarjati, da je prepovedano in kaznivo iti v gozd, izbrati košato smrečico ali dve, jih odsekati in veselo odnesti domov. Za tak prekršek je posameznik lahko kaznovan z denarno kaznijo najmanj 15000 SIT (80. člen Zakona o gozdovih). Kazen za prevoz ali prodajo okrasnih dreves brez plomb pa je za pravno osebo oz. posameznika, ki stori prekršek v zvezi s samostojnim opravljanjem dejavnosti, še veliko večja, najmanj 100000 SIT (79. člen Zakona o gozdovih). Pa dovolj o kaznovanju, naj bodo naše misli rajši spodbudne, vesele, praznične!

Zato na koncu dodajamo še idejo, kaj storiti s smrečico, s katere so začele odletavati iglice! Naj postane neke vrste ptičja restavracija! S podstavkom vred, vendar brez okrasov, jo postavimo ven, na vrt! Nato pripravimo posodice, v katere bomo dali hrano za ptice! Mešanico semen kupimo v trgovini, pripravimo lahko tudi kikiriki, koruzo, posušena semena sončnic... Semena lahko zmešamo z lojem in tako pogačo damo v polovico kokušovega oreha, pa tudi lesene posodice, cvetlični lonček... kikiriki nanizamo na tanko žico... Vse ptičje dobrote obesimo na drevo! Okrasna drevesca na tržnici ponavadi niso poceni, če pomislimo, da jih bomo imeli v stanovanju le nekaj dni! Če pa jih bomo delili nato še več tednov s pticami, se bo strošek obilo poplačal! Imeli bomo občutek, da smo naredili nekaj dobrega, tako za ptice kot za veselje otrok, morda pa se bomo naučili tudi kaj o pticah!

Vesele praznike in srečno novo leto 1996 vam želi

Zavod za gozdove Slovenije  
Območna enota Ljubljana  
Tržaška c. 2, Ljubljana

## Srečali so se lastniki gozdov in gozdarji

V petek, 8. decembra 1995, so v Domu krajanov na Žejah pri Sv. Trojici domači gozdarji organizirali srečanje predstavnikov Zavoda za gozdove Slovenije, njegove Območne enote iz Ljubljane, krajevne enote iz Domžal in lastnikov gozdov. Gozdarji so lastnikom predstavili Zakon o gozdovih, pojasnili pravice in dolžnosti gozdnih posestnikov, ki jih s seboj prinaša omenjeni zakon, jim predstavili sestavo in delovanje Zavoda za gozdove, spregovorili pa so tudi o financiranju gozdarstva.

Organizator srečanja, inženir gozdarstva Miha Zabret, vodja Krajevne enote Domžale, je povedal, da mineva že dve leti in pol od takrat, ko smo se kot narod z eno najbolj gozdnatih dežel v Evropi in tudi v svetu, glede na našo površino seveda, odločili, da začnemo z gozdom ravnati po stari indijanski modrosti, ki pravi, da gozda nismo dobili v posest od naših prednikov, ampak smo ga dobili v varstvo od naših zanamcev. To načelo so v poletju 1993 strokovno in podrobno opredelili v Zakonu o gozdovih. Gozdarji – malo več kot 750 jih je – in imajo na skrbi več kot polovico celotne slovenske površine, so se zbrali pod skupno streho Zavoda za



Miha Zabret, vodja domžalske enote

gozdove Slovenije z namenom, da bodo lažje služili največjemu naravnemu bogastvu, ki ga premoremo. Področje, ki ga pokrivajo domžalski gozdarji, je precej veliko, meri 20.060 hektarjev, razdeljeno pa je na 61 katastrskih občin, v katerih je 22.134 gozdnih parcel, ki jih poseduje 5.000 lastnikov.

Poleg obremenilne dediščine, ki se kaže predvsem v tem, da je oblast pred letom 1990 veliko kmetijskih površin nenačrtno pozidala in da je naše področje obremenjeno z industrijami, bomo sedaj dobili čez to področje še slovenski prometni križ.

V nadaljevanju srečanja je spregovoril inženir gozdarstva Tone Lesnik, ki je na Zavodu za gozdove Slovenije zadolžen za stike z javnostjo. Prisotne je spomnil na sistem gozdnih gospodarstev, ki je imel več desetletij vse niti v svojih rokah. Monopolistično je lastnikom gozdov nalagal oddajo lesa lesnemu gospodarstvu, strogo odredjal sečnjo, določal odtegljaje pri izkupičku od prodanega lesa za vlaganje v gozdove in podobno.

V Zakon o gozdovih so vnesli bistvene spremembe. Zavod za gozdove Slovenije nima v lasti gozdov niti nima nobene opreme za delo v gozdovih. Njegova lastnina je izključno intelektualne narave, je v strokovnem znanju, zaposleni pa delujejo v skladu s pristojnostmi, ki jim jih daje zakon o gozdovih. Med gozdom in Zavodom za gozdove je človek, lastnik gozda. Brez lastnika gozdarska stroka v gozdu ne more narediti ničesar, kar pomeni, da je za izvajanje načrtovanih del v goz-

dovih zadolžen lastnik, kar je njegova pravica in tudi njegova dolžnost. Pravica izvira iz ustave, kjer je lastnina opredeljena kot ustavna kategorija, dolžnost pa je med drugim tudi v moralnih vrednotah. Nalogo pred dvema letoma in pol ustanovljenega Zavoda za gozdove Slovenije so opredeljene v 56. členu zakona o gozdovih in so zlasti v načrtovanju vseh del in posegov v gozdovih, precejšen poudarek pa je tudi na svetovalni vlogi Zavoda. V Sloveniji je okrog 300.000 lastnikov, od katerih je samo del kmetov. Lastniki gozdov so najrazličnejših poklicev, različnega poznavanja gozdov, veliko je novih lastnikov, ki pogosto niti ne vedo, kje leži njihova posest. S tem ko je država v zakonu o gozdovih opredelila gozd ne samo kot lastnino, ampak tudi kot javno dobro (kot zrak, voda), gozd ne more biti več stvar samo enega človeka, samo enega dela prebivalstva, ampak je na nek način povezan z nami vsemi, ker še kako vpliva na naše okolje. Zato si je država v zakon zapisala tudi svoje dolžnosti, tj. sofinanciranje ali financiranje del v gozdovih. Zavod za gozdove izdeluje gozdno-gospodarske in gozdno-gojitvene načrte, pri čemer lahko lastnik sodeluje. Zlasti dobrodošlo je sodelovanje lastnika gozda pri načrtovanju gozdno-gojitvenih del, kjer gre za skupno izbiro dreveja za posek. Omeniti namreč velja, da ne gre več za predpisane poseke, kot je bil včasih, ampak gre sedaj za omejeno sečnjo samo navzgor, ko je predpisana maksimalna dovoljena sečnja, ki je še sprejemljiva za

gozd, da mu ne škodi. Bistvena sprememba v zakonu je tudi pri prodaji lesa. Lastnik nima nobenih omejitev več in se odloča po svojih interesih.

Zavod za gozdove je namenil posebno pozornost izobraževanju lastnikov gozdov za varno delo v gozdu. Podatki namreč kažejo, da je nesreč pri delu v gozdu pri nas tudi do petnajstkrat več kot drugje po svetu. Tako tečaj za varno delo z motorno žago že potekajo, dodali bodo tudi tečaje za varno delo s traktorjem pri spravilu lesa. Da gozda ne gojimo samo za les, ampak tudi za druge splošno koristne funkcije, so skušali uresničiti tudi z usposabljanjem lastnikov gozdov za nego mladega gozda. Gozdna odeja se v svetovnem merilu drastično zmanjšuje in v precejšnji meri vpliva tudi na podnebje. Slovenija je podpisnica treh helsinških resolucij, ki se nanašajo na naravo in gozdi.

Vodja Območne enote Ljubljana, inženir gozdarstva Andrej Kermavner, je med drugim povedal, da ljubljansko območje zajema področje od Litije do Logatca, Kamnika, Tuhinjske doline, pokriva osmino celotne površine Slovenije, šteje pa četrto celotnega prebivalstva v naši državi. Ljubljansko območje je razdeljeno na deset krajevnih enot, ki skupaj zajemajo 140.000 hektarjev gozdov.

Po živahni razpravi sodeč, ljudje takšne pogovore potrebujejo, saj lastnikom gozdov pomagajo pri številnih vprašanih uspešnega gospodarjenja z gozdovi.

D. B.

AMANDMA SDSS IN SKD  
URESNIČIL ŽELJO KRAJANOV  
ROV IN OKOLICE

## Odprtje ceste Rafolče-Rova

V nedeljo, 26. novembra, je bila na Rovah svečana otvoritev ceste Rova-Rafolče. Ta cesta se je gradila v več etapah skoraj 15 let. Ker že od leta 1986 po tej cesti vozi avtobus, je bila zaključna faza asfaltiranja tudi iz tega vidika nujno potrebna.

Zato sva se svetnici iz vrst SKD Breda Kokalj-Limbek in iz vrst SDSS Martina Urbanija odločili, da pospešiva dokončanje te ceste. Spomladi sva vložili amandma, ki ga je Občinski svet Občine Domžale potrdil v sprejetju proračuna na svoji 7. redni seji dne 21. junija 1995. Tako so bile končno uresničene dolgoletne sanje krajanov Rov, Dolenj in Rafolče. Ta cesta služi tudi kot nadomestna obvoznica ob dnevnih konicah, saj se vozniki lahko izogonejo gostemu prometu skozi Dob prav po tej cesti.



Cesto Rafolče-Rova so slovesno odprli Anastazij Živko Burja, župan Občine Lukovica, Simon Mavsar, podžupan Občine Domžale, Vinko Dolinšek, predsednik Sveta KS Rafolče ter Albin Vodlan, predsednik Sveta KS Rova.

Na otvoritvi pri lično urejeni kapelici na Rovah se je zbralo lepo število krajanov, saj je bil takrat tudi praznik Sv. Katarine. Po pozdravnih besedah g. podžupana Simona Mavsarja in predsednika KS Rova Albina Vodlana je bila cesta tudi uradno predana v uporabo. Kot povabljeni gostje so bili navzoči: dr. Miha Brejc - predsednik občinskega sveta, Živko Burja - župan Bukovice, Vera Vojska, Tonkli, Vinko Dolinšek, Matej Kotnik, Cene Pirnat, Anuša in Marko Rode, ter predstavniki KS Rova.

Ob tej pomembni pridobitvi za KS Rova svetnici želiva vsem potnikom varno in previdno vožnjo. Krajanom, ki so se skozi dolgo desetletje prizadevali, da bi bila cesta speljana in urejena, se zahvaljujeva in se priporočava za pomoč pri izgradnji kanalizacije na Rovah. Zahvala velja nenazadnje tudi vsem svetnikom Občine Domžale, županji in strokovnim službam, ki so podprli najina prizadevanja.

MARTINA URBANIJA, BREDA KOKALJ-LIMBEK

Otvoritev ceste Rafolče-Rova je predvsem tudi praznik vseh krajanov Krajevne skupnosti Rova, saj ob tej cesti prav v letošnjem letu dobivajo še druge pridobitve, ki jih tudi v prejšnjih letih ni bilo malo.

Bili so eni izmed redkih, ki so se pred leti odločili za 2% samoprisevek in vedno zagotavljali še dodatne prispevke za vse investicije, ki so jih pridobili v zadnjih letih. To je kar nekaj odcepov asfaltiranih cest, ki dajejo vsem vsem KS Rova lepšo podobo. Nove asfaltne poti peljejo po Rovah, v Žiče, Zagorico, Kolovec, Dolenje, proti vasici Jasen. Še za dve investiciji - Rova - Kolovec ter nadaljevanje asfaltiranja ceste proti vasi Žiče je denar že zagotovljen v proračunu Občine Domžale, omeniti pa velja tudi uspešno reševanje vodovodnega omrežja in prizadevanja, da Rova dobijo kanalizacijo, za kar je že naročen projekt.

Za Krajevno skupnostjo Rova je torej uspešno 1995. leto, ki se ga bodo radi spominjali.

DRUŠTVO IZGNANCEV DOMŽALE

## Zakon je sprejet, kako do pravic

Društvo izgnancev Slovenije - Krajevna organizacija Domžale - uspešno zaključuje leto 1995, v katerem je bil prav ob koncu leta sprejet Zakon o žrtvah vojnega nasilja, ki vsem izgnancem zagotavlja pravice, na katere so čakali pet desetletij. V tem letu smo pripravili tudi občni zbor v januarju, obiskali nekdanja taborišča v Nemčiji, bili soorganizatorji osrednje medobčinske regijske prireditve v Mostecu, se množično udeležili zborovanja ob 50-letnici vrnitve iz izgnanstva v Brestanici, še bolj prijetno pa je bilo na izletu, ko je blizu sto izgnancev spoznavalo našo in avstrijsko Koroško.

Za nami je že novoletno srečanje; na njem so izgnanci dobili informacije o uresničevanju svojih pravic ter navodila, kako v mesecu januarju vložiti zahteve. Novoletnega srečanja se je udeležilo več kot 300 izgnancev iz občin Domžale, Lukovica, Mengeš in Moravče, pridružili so se nam tudi izgnanci iz drugih krajev, ki so med tem, ko so jih izgnali, živeli na našem območju. Krajevna organizacija Društva izgnancev Domžale se vsem izgnancem ter vsem, ki ste družstvu pomagali, iskreno zahvaljuje, zlasti hvala vsem štirim občanom! Obenem želi vsem prijetne praznike ter veliko sreče, zdravja in obilnice v letu 1996.

## Tudi ZPM Domžale zaključuje leto 1995

Po tradiciji prejšnjih let smo spomladi organizirali nabavo bralnih značk in jih posredovali šolam. Tiste osmošolce, ki so osem let prejemale bralno značko, pa smo nagradili z gledališko predstavo.

Spremljali smo delo šolskih skupnosti osnovnih šol, želeli smo oživiti delo društev v občini Domžale in v novo nastalih občinah, vendar nam to ni uspelo. Interesa za to delo je zelo malo.

Kolonijo, oziroma počitnice za otroke, so politične razmere premaknile iz Krka v Piran in v Pacug. Na morju je bilo 96 otrok od 7. do 13. leta starosti. Ponudili smo tudi likovno kolonijo na Koroškem in počitnice na Veliki planini v Domžalskem domu. Ti dve obliki počitnic sta odpadli zaradi premajhnega števila prijav.

Ob pričakovanju novega leta si bodo predšolski in šolski otroci ogledali film »Vili 2« in igrice »Mala čarovnica«. To darilo bo prejelo 4300 otrok občine Domžale.

Ob koncu leta se v imenu otrok zahvalujemo za pomoč in uspešno sodelovanje občine Domžale, Centru za socialno delo, Planinskemu društvu Domžale in osnovnim šolam ter vrtcu.

Vsem otrokom pa želimo vesele in srečno novo leto.  
ZPM DOMŽALE

KRAJEVNA SKUPNOST KRTINA

## Pričenja se gradnja kanalizacije

Krajanji prijetne vasi Krtina, ki jo sami radi delijo v Zgornjo in Spodnjo Krtino, so se množično zbrali na zboru krajanov; ta je bil namenjen obravnavi popravilnih projektov za gradnjo kanalizacijskega omrežja, ki ga je izdelalo podjetje BNG Domžale.

Že pred leti so si namreč v svoje plane zapisali, da je potrebno čimprej razrešiti problematiko tako fekalnih kot meteornih voda, saj zlasti ob večjih vodah močno prizadevajo posamezne domačije. Potem ko so asfaltirali najpomembnejše ceste, uredili del javne razsvetljave, je prišla na vrsto kanalizacija; graditi jo bodo pričeli v Zgornji Krtini, kjer so soglasja za odstop zemljišč že podpisali prav vsi krajanji, medtem ko se bo potrebno z nekaterimi krajanji v Sp. Krtini še pogovarjati.



Krajanji vasi Krtina so se v velikem številu udeležili zboru krajanov, na katerem so se pogovarjali o kanalizaciji.

osebnega zadovoljstva v letu 1996. Hkrati si vsi skupaj želimo, da bi se še večkrat prijetno družili.

Ne prezrite!

Vse izgnance, ki niso člani društva ali pa do konca leta 1995 ne bodo prejeli nobenih obvestil, prosimo, da takoj pokličete tel. št.: 721-321 ga. Vojska.

JOŽE KVEDER,  
predsednik Krajevne organizacije  
Društva izgnancev Domžale

## Miklavževanje na Trojanah

Prvo decembrsko nedeljo letos je otroke krajevne skupnosti Trojane obiskal Sveti Miklavž.

Več kot sto otrok skupaj s starši pa še kakšen dedek ali babica sta prišla zraven in so se zbrali v Gospiškem podjetju Trojanah. Za začetek so nastopili otroci osnovne šole Blagovica, ki so izvedli prikupno igrice s petjem, nakar so vsi skupaj poklicali Miklavža.

In res. Sveti Miklavž se je prikazal skupaj s svojim spremstvom angelčki in parklji. Slednji so bili zelo hudi, tako da jih je Miklavž moral večkrat okregati.

Otroci, majhni in veliki so pridno prihajali po darila ter veselo kramljali z Miklavžem. Ta jih je spraševal zlasti o tem kako so pridni doma in v šoli, pa tudi če radi molijo in hodijo k maši. Ker so otroci na vsa vprašanja večinoma odgovorili pritrudno so dobili darilo.

V krajevni skupnosti Trojane je otroke obiskal Miklavž že četrto leto zapored. Obdaril je kot ponavadi vse otroke - predšolske in šolske. To pa zato, ker se pri nas zavedamo, da so ravno otroci naše največje bogastvo, in da tukaj ne gre delati izjem.

Letos je denar za predšolske otroke prispevala Občina Lukovica, za šolske pa krajevna skupnost.

Skrb okrog Miklavževanja je imelo Društvo prijateljev družine Trojanah. Otroci se tudi njim zahvaljujejo ter jim sporočajo, naj jih ne pozabijo v naslednjem letu.

ŠTEFKA SLAKAN

## Popis in sanacija divjih odlagališč

Na tiskovni konferenci županje 8. decembra 1995 smo med drugim zvedeli, da je podjetje Oikos že v letu 1990 popisalo vsa divja odlagališča v naši občini. Pri letošnjem popisu so ugotovili, da je število črnih odlagališč v primerjavi z letom prvega popisa za 70% manjše.

Največ odlagališč leži v bližini naselij, na kmetijskih površinah, vendar so popisovalci ugotovili, da na srečo ne gre za odlagališča z nevarnimi snovmi, ampak pretežno za gradbene in druge odpadke. V naslednjem letu tako načrtujemo sanacijo divjih odlagališč, za preprečitev ponovnega odlaganja gradbenih odpad-

kov pa nameravajo določiti lokacije odlagališč, ki bodo cenejše od deponije komunalnih odpadkov. Prepričani so, da bodo z obveščanjem javnosti o možnostih brezplačnega deponiranja (do 2 m<sup>3</sup>) na odlagališču v Dobu vplivali tudi na zmanjševanje črnih odlagališč, čeprav se zavedajo, da brez učinkovitega nadzora in kazni za onesnaževalce okolja ne bo šlo. V naseljih, kjer še ni organiziranega odvoza smeti, bodo morali to čimprej storiti, hkrati pa povečati tudi število odvozov kosovnih odpadkov.

Ob letu osorej bomo torej lahko videli, koliko od obljubljenega je bilo uresničenega.

KRAJEVNA SKUPNOST JARŠE-RODICA

## V zadovoljstvo vseh krajanov

»Kljub spremembam v lokalni samoupravi smo se v Krajevni skupnosti Jarše-Rodica dobro ujeli in bili v letu 1995 enako uspešni kot v prejšnjem.« je na novoletnem srečanju vodstva KS in društev podudarnil g. Marjan Ručigaj, predsednik Sveta.

Leto 1995

Krajanji so lahko z letom 1995 zelo zadovoljni, saj je bil plan kljub izostanku sredstev iz sklada stavbnih zemljišč, ki ga pogrešajo zlasti pri realizaciji Zazidalnega načrta 35/36, uresničen v celoti. Tako bo večje varnost, zlasti peščem in kolezarjem, zagotavljal prenovljen most čez Pšato (skupna vrednost investicije 5 mio), rekonstruiran je bil del Volfove ulice s križiščem pri »Bunkežu«; zaradi nepridobljenega soglasja enega izmed lastnikov ni dokončana Rudniška ulica (28 m), je pa asfaltiran pločnik ob Industrijski cesti, kjer »manjka« še most. Urejali so tudi javno razsvetljavo, bili pohvaljeni od Želez-

niškega gospodarstva, ko so pomagali pri urejanju postaje v Jaršah, začeli so z urejanjem grobeljskega drevoreda, kjer so tudi predlagali, da se ta zapre za promet in postane pravo sprehaljališče. Vseskozi so urejali makadamske poti, v okviru možnostih sanirali črna odlagališča, zlasti ob Kamniški Bistrici, kjer bi radi uredili sprehajalno pot. V tem letu so bile postavljene tudi označevalne table v ulicah in na cestah, vodstvo KS pa je že sprejelo tudi načrt dela za leto 1996.

Leto 1996

V letu 1996 bodo gradili kanalizacijo ob starem vhodu



G. Štefan Oražem se je v imenu vseh zahvalil g. Marjanu Ručigaju, predsedniku Sveta KS Jarše-Rodica, za njegovo prizadevno delo.

v Induplati ter v Srednjih Jaršah, kjer bodo asfaltirali tudi cesto, radi bi uredili most in peš pot od Krožne c. do Industrijske, nadaljevala se bo rekonstrukcija Volfove ulice, dokončali bi radi kolesarsko stezo, načrtujejo pa tudi nekaj novih svetilk javne razsvetljave. Naročili bodo projekte za ureditev Golčajske in Jelovškove ceste, asfalt naj bi pokrili tudi pot od Zadržnega doma do cerkve v Grobljah, kjer na obnovo čakajo tudi parkirišča. Vrednost investicij, ki jih načrtujejo, je blizu 20 mio. Ob tem je g. Ručigaj izrazil zahvalo vsem krajanom, ki so doslej vzorno sodelovali pri realizaciji vseh projektov, ter željo, da bi se uspešno sodelovanje nadaljevalo tudi v letu 1996.

## Lepo je delati skupaj

Na kratko je g. Marjan Ručigaj predstavil delo in se zahvalil prav vsem društvom, kulturnim skupinam ter organizacijam, ki aktivno delajo v KS. Tako se je zahvalil borcem za njihov prispevek, RK in KARI-TAS za njuno delo na področju skrbi za socialno ogrožene krajanje, posebej čestital Kulturnemu društvu Groblje za razcvet kulturne dejavnosti ter Oktetu bratov Pirnat za uspešne nastope doma in v tujini. Poza-bil ni niti na uspešno vključevanje Osnovne šole Rodica in vrtna v življenje in delo KS, posebej pa je za veliko skrb in

vzorno sodelovanje pohvalil tudi župnika g. Lojzeta Rajka.

Pohvale in priznanja

Ker pa je bila letošnja slovesnost hkrati tudi zadnja v sedanjem mandatu, se je g. Marjan Ručigaj v imenu Sveta KS zahvalil vsem, ki so v preteklih letih sodelovali pri razvoju Krajevne skupnosti Jarše-Rodica, priznanje pa sta kot posebna gosta prejela tudi g. Franc Kosenina, najstarejši aktivni reži- ser in predan kulturni delavec, ter g. Lovro Majcen, nekdanji župan.

Ob koncu je g. Marjan Ručigaj vsem prisotnim, hkrati pa tudi vsem krajanom zaželel prijetne praznike, veliko zdravja in sreče ter skupnega sodelovanja v letu 1996.

# NOVICE IZ OBČINE LUKOVICA



LUKOVŠKI SVETNIKI SO IZBRALI OSNUTEK  
GRBA IN ZASTAVE SVOJE OBČINE

## Svoj grb imamo!

V Lukovici smo se komaj pred nekaj meseci lotili naloge, ki čaka vse novonastale slovenske občine – treba je bilo pripraviti določitev grba in zastave naše nove občine Lukovica. Za zasnovo in tudi kasneje za samo izvedbo celotnega zahtevnega postopka smo že sprva vedeli, da jima sami ne bomo kos, zato smo k sodelovanju povabili znanega slovenskega heraldičnega strokovnjaka Valta Jurečiča, sicer predsednika slovenskega heraldičnega in veksikološkega društva Heraldica Slovenica. Skupno smo si domislili in dorekli postopek za izpeljavo natečaja in ta natečaj preko razpisa tudi opravili.



Na natečaju je bil po ustreznem anonimnem postopku izbran osnutek lukovškega podžupana Mateja Kotnika. Njegov osnutek so potrdili in izbrali za grb svoje občine lukovški občinski svetniki na svoji seji dne 7. decembra 1995.

### Kaj predstavlja grb?

V osredju grba je v čelni postaviti rokavničar, pokončen ubežnik iz francoske Napoleonove vojske; bradat možak, odet v črno in zazrt v desno. Na glavi nosi širokokrajni klobuk,

meča mu ovijajo dokolenski ovijači. Mož stoji na lesenem kolesu kmečkega voza, ob straneh pa sta levo in desno polobli črni ploški, ki ponazarjata ožino Črnega grabna. Rokavničar ima v rokah pred seboj v tla uprto še gorjajočo.

Po besedah g. Valta Jurečiča, ki je svetnikom predstavil upodobitev in vsebino grba ter spregovoril o vseh povednostih izbranega osnutka, je novi lukovški grb eden tistih grbov slovenskih občin, ki se lahko po vizualni lepo osredinjeni podobi in vsebinski izraznosti umeščajo med boljše oz. lepše grbe celo v srednji Evropi.

Tak, kakršen je novi lukovški grb, izraža tudi slovensko zgodovinsko-kulturno in etnološko identiteto sporočilo. Motiv in

ploskovna izvedba uprizarjata nekaj slovenskega – v literaturi že uporabljeni motiv svobodomisla, nekakšnega Robina Hooda po slovensko. V slovenskem prostoru bo izbrani lik vedno dovolj zgovoren izraz tega, od kod izhaja. Kot tak je hkrati tudi prispevek pravici, poštenja, poguma in mirovnosti.

Z njim – z novim grbom – smo v Lukovici pridobili lepo vizualno obogatitev našega življenja, medijev, prireditev, površin s promocijskimi sporočili, publikacij, listin, ki jih bomo izdajali in vsega, čemur bomo želeli dati posebno lukovška obležja. Hkrati z grbom je bila sprejeta tudi zastava, ki je prav tako kot grb v črno-rdečih prevladajočih barvah.

MaB

## Delo Komisije za izbor občinskega grba

Na natečaj za izbiro grba in zastave Občine Lukovica, ki se je zaključil 15. 10. 1995 je prišlo dvanajst prijav. Komisija občinskega sveta za izbor občinskega grba se je nato zbrala 26. oktobra in imela je veliko težkega dela. Najprej smo odprli anonimne natečajne prispevke in jih razvrstili. Odprla se je razprava in prav začetni smo bili nad izvirnostjo pa tudi nad kvaliteto in primerno izdelavo osnutkov. Vsi avtorji so se natečaja lotili resno in izbor je postal težak. Po strokovni oceni vsakega prispevka s strani g. Valta Jurečiča, predsednika Heraldicno veksikološkega društva se je komisija odločila, da napravi najprej ožji izbor, nato pa izbere še najboljšega. Tako je bila na koncu izbrana prva, druga in po sklepu komisije še tri tretje nagrade. Komisija, ki je bila zadolžena za pripravo osnutka, je nato sklenila, da naj bi avtor prvoizbranega predloga v sodelovanju z g. Jurečičem pripravil osnutek grba Občine Lukovica, ki bi ustrezal vsem pravilom heraldike.

Po vsem tem se je še jele preverilo avtorstvo grbov. Na natečaju so sodelovali: Franc Bradač, Dominik Domitrovič, Leonida Goropevšek-Kočar, Andreja Kos, Martin Kos, Franci Kosi Koliš, Matej Kotnik, Janez Praprotnik, Maja Rabzelj in Božo Stupica. Za nagrade so bili predlagani: prva nagrada Matej Kotnik, druga nagrada Franc Bradač in tretje Janez Praprotnik, Božo Stupica in Leonida Goropevšek-Kočar. Komisija je še predlagala naj se vsem ostalim avtorjem podelijo knjižne nagrade, ki jih bodo natečajniki tudi prejeli.

Komisija je nato pripravila še osnutek Odloka o grbu in zastavi Občine Lukovica, ki ga je nato potrdil občinski svet. Osnutek predloga grba je zdaj v javni obravnavi, na januarjski seji občinskega sveta pa bo šel predlog v sprejem.

Komisija za izbor grba se je trudila, da bi v Občini Lukovica dobili kar se da primeren grb. Upamo, da smo bili pri tem uspešni.

Predsednik komisije:  
ANTON ŽUREJ

MIRNE, ZADOVOLJNE  
BOŽIČNE PRAZNIKE IN VELIKO ZDRAVJA,  
STRPNOSTI IN USPEHOV ŽELIMO  
OB NOVM LETU VSEM LJUDEM  
DOBRE VOLJE!  
SLOVENSKA LJUDSKA STRANKA  
Podružnica Domžale, Lukovica,  
Moravče, Mengeš

## OBČANOM OBČINE LUKOVICA

### čestitamo ob dnevu samostojnosti

in VABIMO na proslavo v počastitev državnega praznika v torek, 26. 12. 1995, ob 18. uri v Zadržnem domu v Lukovici. Sodelovali bodo pevski zbori iz Občine Lukovica in OŠ Janko Kersnik z recitalom.

Skupaj proslavimo 5. obletnico osamosvojitve!

OBČINA LUKOVICA

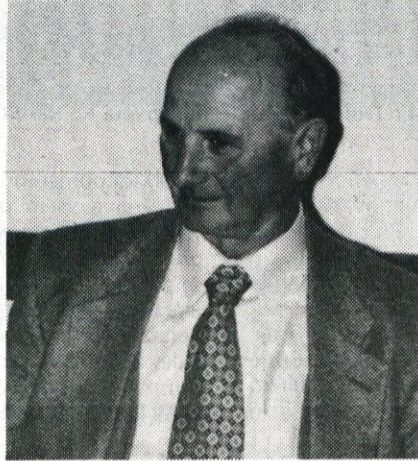

Mineva 5. leto slovenske samostojnosti in leto, odkar smo na novo zaživel v lastni občini. Organizirali smo se in začeli delati za našo skupno korist. Ocenjujem, da je naše začetno delo dokazalo, kako smo sposobni samostojnega življenja, medsebojnega spoštovanja in skupnega dela za naš razvoj. V letu, ki je pred nami, postaja naše delo še posebej odgovorno, saj bo skozi našo občino potekala gradnja avtoceste. Čaka nas urejanje lastninskih razmerij pri odkupu in zamenjavi zemljišč, čakajo nas občinski in krajevni interesi urejanja kvalitete našega življenja na vseh ravneh in nenazadnje tudi delitev skupnega premoženja z bivšo občino.

Ko ste nam zaupali vodenje tako zahtevnih nalog, smo si želeli, da s svojim delom zadovoljimo interese in želje vseh občanov. Prepričan sem, da bomo v prihodnjem letu z našim delom ohranili vaše zaupanje in nadaljevali novo pot.

Vsem občanom se iskreno zahvaljujem za dosedanjo podporo in sodelovanje in želim vsem skupaj in vsakemu posebej vesele in mirne božične praznike ter veliko sreče, osebnega zadovoljstva in uspehov v novem letu.

Župan občine Lukovica:  
ANASTAZIJ ŽIVKO BURJA

ČESTITKAM SE PRIDRUŽUJEMO  
TUDI DELAVCI OBČINSKE UPRAVE.



Gradnja vodohrama

PRESKRBA Z VODO BO POSLEJ UREJENA

## Voda iz novih črpališč Male Lašne ...

Veliko je vasi v hribih med lukovško in kamniško občino. Vsi ljudje, živčiči v teh krajih, doslej niso imeli urejene preskrbe z vodo. Trije vodnjaki, ki se že s častitljivo letnico 1902, niso kos novim zahtevam življenja v šestih odročnih vaseh. Napredek in tehnika zahtevata z novimi pridobitvami, ki jih prinaša sodobni čas, vse več vode na posameznika. Z novimi zmogljivostmi, ko so se na Mali Lašni lotili obsežnih del novega vodovoda, bo odslej vse drugače tudi kar zadeva količino in kakovost vode. Zahvaljujoč v prvi vrsti samoinicijativnosti in Občini Lukovica, bodo ljudje teh hribovitih predelov že kmalu rešeni težav preskrbe z vodo.

Da bi si zagotovili ustrezno pitno vodo so ljudje Male Lašne in drugih bližnjih vasi poskusili z vrtino že

pred časom. Imeli so smolo, saj vrtina v Trnovčah, kjer so poskusili, ni dala ustreznega rezultata, saj je bila med drugimi tudi voda neustrezna.

Vaščani so s svojimi prizadevanji, priti na vsak način do vode, nadaljevali. V teh prizadevanjih je že pred časom za taka dela usposobljeno podjetje opravilo na Mali Lašni ustrezna vrtanja v globino 170 m. Številni vodni viri v bližini so potrjevali domnevo ljudi, da so na tem mestu velike količine vode. Ta domneva pa se je ob vrtanju pokazala za resnično.

Prva faza gradbenih del je vredna 29 milijonov tolarjev. Delavci Hidrotehnika v nelahkih gradbenih pogojih gradijo prvo črpališče z vodohramom za 100 kubičnih metrov vode, drugega pri vasi Mala Lašna pa za 20 kubičnih metrov.

Ob obisku vasi Mala Lašna pri enem od dejavnih vaščanov Miru Klopčiču, ta ni želel izmed vaščanov nikogar posebej poudarjati, dejal je, da je doseženo uspeh vseh, ki so družno pristopili k uresničenju naloge. Četudi je velik in zahteven terenski poseg stekel šele septembra, bodo dela na veliki pridobitvi lukovških vasi okrog Male Lašne nad Zlatim Poljem – če bo šlo vse po načrtih – zaključena še v teh dneh.

MaB

MePz Krašnja pod vodstvom zborovodja  
Jožeta Zupana in Mladinski pevski zbor

VABITA na božični koncert:

7. januarja 1996 ob 15. uri v Krašnji.

Vljudno vabljeni

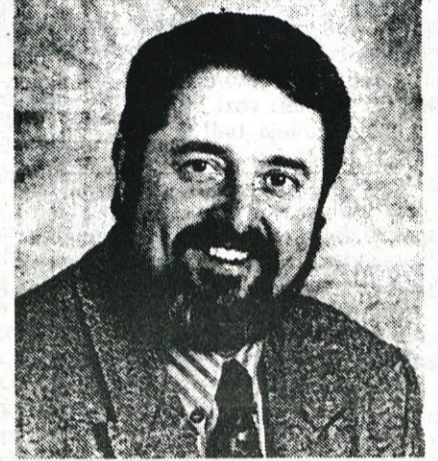

BOŽIČNI PRAZNIKI SO BILI ZA SLOVENCE VEDNO SVETI. ROJSTVO KRISTUSA, PRAZNIK MIRU, SPRAVE. TO JE TISTO, KAR LJUDJE RABIMO, STRPNOST DO DRUGIH, PRIJAZNOST, DOBRO VOLJO. DANES PA JE TEH VRLIN VSE MANJ, ZATO ŽELIM, DA BI SE V LETU, KI PRIHAJA, OBRNILI VASE, POZDRAVILI SOSEDA IN NA TA NAČIN PRENAŠALI POSLANICO MIRU, BLAGOSLOV BOŽIČNIH PRAZNIKOV. KOT PREDSEDNIK SVETA OBČINE PA ŽELIM, DA BI BILE NAŠE ODLOČITVE PRAVILNE, OBČANOM PRIJETNE IN KORISTNE. V IMENU SVETNIKOV OBČINE LUKOVICA ŽELIM VSEM MLADIM IN STARIM PREDVSEM VELIKO ZDRAVJA, OSEBNE SREČE, MIRNE BOŽIČNE PRAZNIKE TER VELIKO USPEHOV IN ZADOVOLJSTVA V LETU 1996.

Predsednik sveta občine Lukovica:  
CIRIL SMRKOLJ

## Ustanovili Občinski odbor Združene liste

V sredini novembra so v Lukovici iz že obstoječe Krajevne organizacije ustanovili Občinski odbor Združene liste socialnih demokratov Lukovica. Ustanovitev je bila nujna že zato, ker je Lukovica postala samostojna občina, ki potrebuje samostojno Občinsko organizacijo, pa tudi zato, ker številni člani ZLSLD v Lukovici že presegajo meje Krajevne organizacije. V sejni sobi Občine Lukovica so ob ustanovitvi razpravljali predvsem o lokalnih zadevah, ki trenutno obsegajo težave s telefonijo in Telekomom in gradnjo avtoceste. Člani Občinske organizacije ZLSLD Lukovica so se zavzeli tudi za ustreznejšo delitveno bilanco med novonastalimi občinami na območju bivše občine Domžale. Niso namreč zadovoljni s 7%, kot predlagajo v Domžalah in bodo zahtevali 19%. V želji, da bi bili čimbolje obveščeni si želijo tudi, da bi Občina Lukovica imela svoj časopis. V Občinski organizaciji ZLSLD Lukovica so se odločili, da se v njihovi organizaciji ne bodo ukvarjali z visokotelečnimi političnimi temami, ampak bodo ostali na domačih tleh in zastopali konkretne interese občanov.

Člani Občinskega odbora ZLSLD Lukovica imajo po ustanovitvi pravico do člana v Območnem odboru ZLSLD Domžale, ki jih bo zastopal in do svojega delegata na kongresu ZLSLD pod naslovom Levo zgoraj, v Slovenji Gradcu. Odločili so se, da jih bo na kongresu zastopal Florjančič Anton iz Blagovice.

Razšli so se v poznih večernih urah z oblubo, da se srečajo ponovno še pred novim letom v bolj sproščnem vzdušju.

K. B.



## Otvoritev ceste Kompolje-Koreno

V soboto 1. decembra smo krajanje Korena pripravili otvoritev ceste Kompolje-Koreno. Cesta je bila zgrajena v dveh etapah.

Prvi najtežji del v dolžini 1.700 m in višinski razliki 170 m (dobra smučarska proga) smo gradili 1992-93 leta. Skoraj celoten odsek poteka v težki dolomitni steni prisojnega pobočja Črnega grabna. Potrebnih je bilo preko 5.000 prostovoljnih delovnih ur, da smo posekali dreve, s kompresorjem zvrtili čez 400 vrtin za miniranje, položili in obložili propuste za vodo, kopali jarke za mulde, urejali brežine in še mnogo drugih del na kateri smo že pozabili. Trasi smo v šali dejali »Goli otok«. Težka in zahtevna zemeljska dela je opravil



Otroška pesem in ples sta razveselila vse prisotne.

g. Andrej Vodlan. Dela so bila plačana z delom samopriskevka krajanov KS Krašnja in velikimi lastnimi sredstvi. Avgusta 1993 smo se do vas že lahko pripeljali po asfaltu, ki ga je plačala bivša Občina Domžale.

Letos pa smo se krajanje in gradbeni odbor (Brane Lipovšek, Tomaž Močnik, Peter Pestotnik in Vinko Pirnat) odločili, da opravimo še

drugo fazo zemeljskih del na cesti skozi vas v dolžini 1.100 m. Fizičnega dela je bilo veliko manj, strojna in gradbena dela pa je kvaliteto opravilo podjetje G. M. d.o.o iz Kisovca. Njihovo delo je bilo plačano z lastnimi sredstvi vaščanov in lastnikov parcel za vikende. Podjetje Hidrotehnik je v oktobru položilo asfalt, ki je bil plačan deloma iz proračuna bivše občine Domžale in iz letošnjega proračuna Občine Lukovica.

Na otvoritvi nas je pozdravil predsednik gradbenega odbora g. Brane Lipovšek, ki se je vsem zahvalil za vložen trud. Slovesnost so popestrili otroci s Korena, ki so z besedo in pesmijo prisrčno pokazali kako se veselijo nove ceste.

Nato je župan g. Anastazij Živko Burja med drugim dejal, da so za velike podvige potrebni strpnost, složnost in skupno delo, ki naj združi vaščane. Ob blagoslovu ceste, ki ga je opravil krašnjiški župnik g. Mirko Nastran, smo prosili za srečno vožnjo. Potem pa sta župan in predsednik gradbenega odbora prerezala trak. Po kratki pogostitvi smo se odpravili v gasilski dom v Krašnjo, kjer smo se ob dobrotah domačih gospodinj, sproščenemu pogovoru in plesu skupaj povesečili. Vaščani so pripravili priznanja za najbolj zaslužne, obiskal pa nas je tudi sv. Miklavž. V. P.

**Društvo upokojencev sporoča svojim članom, da bomo članarino za leto 1996 pobirali na običajnem mestu in obenem vpisovali nove člane.**

**14. 1. 1996 Lukovica od 8. do 10. ure (pisarna DU)**

**14. 1. 1996 Prevoje od 10. do 12. ure**

**21. 1. 1996 Blagovica od 9. do 11. ure (gostilna Žohar)**

**21. 1. 1996 Krašnja od 11. do 12. ure**

**Uradne ure bomo imeli vsak četrtek od 15. do 17. ure v pisarni Društva upokojencev, Lukovica 46.**



ZDRAVA ŠOLA

## Planinski tabor na Kofcah

Karavanke, pogorje Košuta, planina Kofce. Prelepi razgledi v zadnji oktobrski soboti s ture preko Šije na Škrbino. Nedeljsko jutro s pogledom na Triglav, Storzicu v »hrbet«, v daljavi na jugovzhodu pa oddajnik Kravca. To so lepi spomini na tridnevni planinski tabor. Udeležilo se ga je petnajst učencev starih od sedem do enajst let. S planin so se vrnili polni novih doživetij, gornjskih užitkov.

Na osnovni šoli Brdo to ni bil prvi tabor. Lansko jesen smo šli na Krško jezero preko Komne, imeli smo »mini« turno smuko konec aprila na Komni, Danica Juhart pa je svoje planince peljala v Savinjske hribe.

Življenje v planinskem taboru vzgaja učence za zdravo življenje. Na taborih je veliko gibanja na svežem zraku (jutranji teki, pohodi, poučne igre, ...), hrana in pijača sta vedno bolj zdravi, saj nam v kočah pripravljajo planinske jedi, sladkarije pa skušamo zamenjati z lešniki, orehi, suhim sadjem.

Naša glavna pijača je čaj.

V skupini doživljamo naravo že zjutraj po teku, ko se z meditacijo predamo lepota. Na pohodih se nam ne mudi, ni nam žal za opazovanje, ob večerih pa svoje vtise izrazimo z besedo ali sliko. Nema- lokrat se prepustimo domišljiji in narava pod našimi očmi oživi (čudežni gozd). Naravo imamo radi, zato nam ekologija ni tuja. Trudimo se, da so naši odnosi čim bolj prijateljski, pozitivni in prijetni. Vse to je namen Zdrave šole, v katero je vključena naša šola. Planinski tabori so zdrava šola v malet.

S svojim delom sem zadovoljna. Na taborih uživam z otroki, veselim se vsakega njihovega novega spoznanja. Pozitivne reakcije otrok in staršev mi dajejo vzpodbudo za nadaljnje delo.

Ce si otroci želijo nazaj v gore, potem je namen dosežen.

**OŠ Janko Kernik Brdo**  
**Mentorica planinske vzgoje**  
**TADEJA ČESKA**

## Civilna zaščita v Občini Lukovica

V letošnjem letu se je v naši Občini na novo osnoval Štab Civilne zaščite. S spremembo lokalne organizacije občin so se bistveno povečale tudi pristojnosti Civilne zaščite. Dosedanje aktivnosti so se večinoma vodile v bivši matični občini, medtem ko se v letu 1996 vse pristojnosti prenašajo na novoorganizirane CZ.

Kakšen je pravzaprav namen CZ? V primeru kakršnekoli naravne ali druge nesreče s hudimi posledicami in ogroženostjo prebivalcev na našem področju, CZ organizira in izvaja pomoč ter zaščito prizadetim prebivalcem. Informira občinske in regijske organe ter občane o nastali situaciji in ukrepih za preprečitev še hujše katastrofe.

V letošnjem oktobru je bil imenovan štab CZ Občine Lukovica, kate-rega sestavljajo: Mirko Bergant, poveljnik, Blaž Judež, namestnik poveljnika ter člani OŠCZ: Matija Andrejka, Tomaž Cerar, Marij Nepuščan, Janez Pogačar in Irma Markovšek. Poleg tega so bile imenovane osnovne operativne ekipe in službe, ki bodo delovale v primeru nesreče.

Ker je za večino članov delovanja v CZ nova dejavnost, smo se člani OŠCZ Lukovica udeležili enotedenskega seminarja v Izobraževalnem centru CZ na Igu pri Ljubljani. Usposabljanje je potekalo z več vidikov: organizacijskega, informacijskega, operativnega in ob zaključku tudi praktičnega. Sezna-



»Med praktično vajo v izobraževalnem centru CZ na Igu«

nili smo se z delovanjem CZ, kako je le-ta organizirana na državni ravni, regijskem območju ter možnosti povezovanja in sodelovanja na posameznih področjih.

Predstavili so nam tudi tehnične možnosti, ki zagotavljajo hitro in učinkovito delovanje v primeru nesreče, vendar smo na tem področju v naši sredini še zelo skromni. Dobra pripravljenost in smotna organizacija sta seveda predpogoj za

učinkovito delovanje v primeru nesreče, pri tem pa ne smemo pozabiti na človeško plat posameznika, prizadetega v nesreči in na probleme, povezane z nastalo situacijo.

Kot sem že omenila, smo zadnji dan svoje predhodno in novo pridobljeno znanje tudi preizkusili s praktično vajo. S predpostavko nesreče v naši sredini smo pripravili načrt izvajanja vseh aktivnosti po-

moči in reševanja v smislu varovanja človeških življenj in čimmanjše materialne škode. Ob zaključku vaje in pri končni analizi dela se nam je priklučil tudi župan naše Občine G. Anastazij Živko Burja. Predstavitve praktične vaje in razprave o problemih, s katerimi smo se srečevali, se je udeležil tudi poveljnik RCZ g. Miran Bogataj. Izobraževanje je bilo zanimivo in potrebno za nadaljnje delovanje CZ, seveda pa bo CZ funkcionalna le v primeru sodelovanja vseh krajanov, zlasti pripadnikov CZ. Pri tem velja izpostaviti Prostovoljna gasilska društva, ki že sedaj nosijo velik del bremena pri reševanju in pomoči ne le pri požarih. Zato ni naključje, da sta dva člana štaba aktivna gasilca.

Zaradi skrbi za lastno varnost, varnost najbližjih in sokrajanov se bo CZ postopoma organizirala in se skušala kar najbolje pripraviti na izzive narave ali nespametnih ravnanj človeka in s pomočjo strokovnih služb delovati preventivno.

I. M.

## Biserna poroka pri Vovkovih

Na Martinovo soboto je bilo pri Vovkovih na Korenem 6 nad Krašnjo zelo veselo. Mama Frančiška, roj. 9. 10. 1912, in oče Franc, roj. 7. 9. 1912, sta praznovala biserno poroko, kajti v četrtek, 16. 11. 1995 je minilo že 60 let, kar sta si v cerkvi v Krašnji pred Bogom obljubila večno zvestobo in ljubezen.

Oče Franc, Tomažinov iz Pšajnovice, se je priženil k Vovkovim. V zakonu se jima je rodilo 7 otrok. Življenje jima ni bilo posejano z ro-

žicami. Mama je bila z otroki med vojno izseljena v Nemčijo. Oče, ki je delal na cesti v Kranju, je šel kasneje za njimi.

Ko so se po vojni vrnili domov, je bil dom požgan, pa tudi dva izmed otrok sta v Nemčiji umrla. Franc in Frančiška sta zavihala rokave in zase ter za preostalih pet otrok na ruševinah zgradila nov dom. Življenje je bilo težko, toda njuna velika ljubezen jima je dajala moč za pomoč tudi drugim. Skrbelo sta za

lastne otroke, imela pa sta veliko srce tudi za prek 20 rejencev, ki so našli svoj začasni dom v veliki Vovkovi družini. Tu se je v praksi izkazalo, da je skrb za druge sadrsnične ljubezni, kot pravi Phil Bosmans: »Ljubezen je kot sonce. Kdor jo ima, se lahko marsikomu odpove, kdor je nima, nima ničesar.«

Življenje se je počasi umirilo. Otroci so si ustvarili družine in si postavili lastne domove: Miro živi doma, France v Sp. Lokah, Ivanka v Drnovem pri Krškem, Vera na Količevem, Ana v Avstraliji. Mama je kljub skrbi za veliko družino našla čas tudi za delo pri Rdečem križu. Kar 30 let je bila predsednica Rdečega križa v Krašnji, ata pa je tudi že prek 30 let član lovskedružine in še zdaj gre kdaj za kdaj s puško na rami pogledat za kakšno lisico.

Imata 13 vnukov in 9 pravnukov. V družbi otrok, sorodnikov in prijateljev sta v soboto nazdravila ob čestitljivem jubileju. Tudi mi se pridružujemo čestitkam in jima želimo, da bi jima Bog naklonil še vrsto zdravih in srečnih skupnih let!

MARINKA MOŠNIK

## NA OBISKU PRI VODSTVU »MOJCE«

## Z delovnimi posli v celoti v izvoz

Čevlji v Lukovici niso od včeraj. Tradicija lukovških čevljarjev sega že kar nekaj desetletij v preteklost, začela pa se je v letu 1968 pri Smerkolju v Lukovici z nekaj čevljarstvi delavci. Sprva jih je bilo 6, kasneje 20 in nato še več. V letu 1974 so delavci prešli v nove prostore in »Mojca« se je kot izdelovalka pretežno otroške obutve že v letu 1975 priključila kranjski Planiki. O novih časih in o trenutnem delu v lukovškem obratu Planike je teklen pogovor z vodjo obrata Ljubo Razpotnik-Konjar.

Danes lukovski obrat Planike šteje kakih 150 delavcev. Večina med njimi je ženski, nekaj pa je (tako pravijo v šali) tudi moških; samo za vzorec. Menda 12 odstotkov.

V proizvodnji gre pretežno za polizdelke, ki jih izdelujejo v treh obratih: obrat prirezovalnica, kjer krojijo, in dva obrata šivalnice, kjer dele sestavljajo, šivajo, lepijo in prihaja do končnega izdelka, ki pa je v tem primeru še vedno – polizdelok.

Domala vsi posli, ki jih v Lukovici trenutno opravljajo, so dodelavni (lohn-posli), delajo pa največ oz. v celoti za nemškega naročnika Salamander. Gre za izdelovanje zgornjih delov obutve za prosti čas in za otroško obutve. Nemški naročnik zagotavlja surovine, pokriva vse potrebe dela in proizvodnje ter za vse to postavlja izredno hude zahteve in kontrole.

Treba je povedati, da vse delavke v Lukovici delajo na normo, ki je

huda in zahtevna in da je doseganje te izredno naporno.

Kljub sorazmerno nizkim osebnim dohodkom (58.000,00 SIT bruto) pa se delavke ne pritožujejo. Tedensko izdelajo 6.000 parov zgornjih delov obutve, dnevno pa jo izgotove 1.200 parov. Proizvodnja je deloma avtomatizirana, nekaj pa je tudi že računalniško opremljena.

S proizvodnjo polizdelkov za nemški Salamander (začeli so lani septembra) in izdelovanjem od sandal, prehodne obutve do zimske obutve je zagotovljena socialna varnost lukovških čevljarjev. S tradicijo trideset let dolgega prizadevanja obstati na nasičenem trgu usnjarsko predelovalne industrije.

Razgovor z vodstvom »Mojca« je bil opravljen v mesecu septembru 1995.

M. B.



V obratu Planike v Lukovici je polizdelok – zgornji ustroj obuvala hkrati tudi končni izdelek... V obratu je zaposlenih 150 delavcev in delavk.

## Prišel je tih, blagi čas...

**MePz Šentviški Zvon pod vodstvom zborovodja Karla Leskovca**

### VABI na božične koncerte:

- v cerkvi v Šentvidu v petek, 29. 12. 1995, ob 19. uri
- v cerkvi v Blagovici v soboto, 30. 12. 1995, ob 19.30 uri
- v cerkvi v Škocjancu pri Dobu v petek, 5. 1. 1996, ob 19. uri

**Kot gostje bodo nastopili tudi Tomaž Plahutnik (citre), Primož Krt (orgle) in Adela Ramovš (flavta).**

VABLJENI!

## Miklavževanje

Sv. Miklavž je bil škof v Miri v Mali Aziji in je umrl leta 324. Njegove ostanke so prenesli leta 1084 v Bari v Italiji. Njegovo češčenje se je mahoma razširilo v Vzhodni Cerкви in nič manj po vsej Zahodni Evropi.

V 12. stoletju je preplavilo svet tostran Alp. Na Slovenskem mu je od vseh svetnikov posvečenih največ cerkva, blizu 200, med njimi tudi ljubljanska stolnica.

Sveti Miklavž je najbolj priljubljen zimski svetnik. S posebnim pričakovanjem ga sprejemajo otroci, pa tudi odrasli, saj je sv. Miklavž tisti, ki odaruje in za pridnost nagradjuje.

Tudi naše otroke je letos obdaril Miklavž s svojim spremstvom v kulturnem domu v Lukovici. Program je bil popestren z igrice »Pričakovanje Miklavža«, skupaj z Otroškimi Cerkvanim zborom.

Miklavževanje je organizirala Županijska Karitas Brdo, zato se ob tej priliki zahvaljuje Občini Lukovica, Krajevni skupnosti Lukovica, Krajevni skupnosti Rafolče, Krajevni skupnosti Šentvid – Prevoje in Krajevni skupnosti Zlato Polje za finančno pomoč, prav tako pa tudi vsem darovalcem Županije Brdo in Zlato Polje.

### PRISRČNO HVALA!

V letu 1996 naj vsem Bog da zdravja in mira, pri tem pa naj vse skupaj spremlja ljubezen, sreča, vera in upanje.



Ko boste na družinski ogenj vrgli poleno odpuščanja, boste ob njem ogreli svoja srca in sreča bo spet prebivala med nami.  
Župnijska Karitas Brdo

## NOVICE IZ MORAVŠKE DOLINE

OBČINA MORAVČE

### Iz urada župana

**Spoštovane občanke in občani.** Počasi se izteka prvo leto, ki smo ga skupaj preživeli v novi občini Moravče. To je čas, ko delamo pregled nad delom, ki smo ga opravili v letu 1995.

In kaj lahko torej rečemo o minulemu letu? Potrebno je bilo veliko volje in napora, da bi uspeli. In uspeli smo. Nekateri so pričakovali, da bomo že po nekaj mesecih obupali in se pridružili eni od velikih občin. Mi pa smo kot prvo oblikovali občinsko upravo in prevzeli obveznosti in naloge. Med občani se je pojavil delovni elan, da skupaj naredimo korak naprej v razvoju. Prav to in neposredno odločanje o lastni usodi je potegnilo voz razvoja. Prav področje investiranja je pokazalo, da smo naredili več, kot je to uspelo stari občini, v kateremkoli letu.

Poglejmo samo ceste, ki so še kako aktualne. Gradilo se je na Vrhpolju, Tuštanju, Podbrdu v smeri Grmač, v KS Velika vas-Dešen, v Pečah in na Limbarski gori. Zima nas je prehitela pri asfaltiranju Tomanove poti in Čebulovne v Moravčah. Pogodbe so podpisane tudi za ti dve cesti. In načrti za leto 1996.

V izdelavi je strategija razvoja in posodabljanja cest v občini Moravče. Kar nekaj je cest, ki kar kličejo po posodobitvi. Naj jih naštejemo le nekaj: Imenje-Moravče, Mošenik, zaključek Grmač, Negastrn, omrežje v KS Vrhpolje in KS Peče ter KS Velika vas. Dokončati moramo novogradnjo na Limbarski gori, asfaltirati cesto Češnjice-Tuštanj... Sodelovanje z občini pri soinvestiranju in določenih delih bo tudi v letu 1996 pospešilo dinamiko posodabljanja cest.

Tudi na obvoznico nismo pozabili. Prvi pogovori na DDC pomenijo začetek del, ki bi jih morali zaključiti v letu 1997. V prihodnjem letu bomo pridobili vso ustrezno dokumentacijo, začeli bomo z urejanjem samega jedra Moravč (razsvetljava, pločniki, parkirišča). Določena avtobusna postajališča bomo opremili s sodobnimi čakalnicami.

#### Vodovod

Prav vsi smo v predvolilnem obdobju poudarjali pomen tekoče pitne vode v vsakem gospodinjstvu naše občine.

**V prihajajočih prazničnih dneh užijte vso draž praznikov, da vam bo prinesla potrebnih fizičnih in psihičnih moči za zdravo in uspešno spopadanje z novimi nalogami, ki vam jih bo zagotovo prineslo tudi to, 1996. leto. Tolikim izrečenim predzračnim željam se z iskrenim voščilom pridružujemo tudi mi, ustvarjalci teh strani.**

#### Novemu SLAMNIKU na pot

*Upam, želim ter tudi zahtevam, da bo nova uredniška politika drugačna od stare prakse, ki je kljub sprejetemu odloku treh občin in zagotovljenemu financiranju dovoljevala posameznikom cenzuriranje uradnih obvestil občine, samovoljo pri vsebinski in oblikovni zasnovi ter pri dodeljevanju prostora posameznim člankom brez soglasij urednikov posameznih občin.*

*Prav takšno dosedanje ravnanje je botrovalo temeljitim spremembam. Novi odgovorni urednici, gospe Dadi Brejc in urednici za občino Moravče, gospe Bernardi Mal ter celotnemu uredništvu, želim uspešno delo.*

Tako smo res veliko investirali v dograditev obstoječe mreže v predelu Limbarska gora. Kljub počasnemu izvajanju del pričakujemo, da bo ta del projekta zaključen v prvih pomladanskih mesecih.

#### Telefon

Po občini so krožile najrazličnejše govorice o telefoniji. O posameznih podrobnostih smo vas že obveščali. Danes vam lahko zagotovimo, da je pogodba za polaganje optičnega kabla podpisana. Dela v občini Lukovica so zaključena. Tako, ko bodo dopuščali vremenski pogoji, se bo začel izkop in polaganje kabla od Želodnika proti Moravčam. Po priključitvi kabla na centralo bo moč aktivirati vse razpoložljive proste linije.

#### Kanalizacija

V izdelavi so projekti za eno izmed zadnjih faz izgradnje omrežja v Moravčah. V letu 1996 bo čistilna naprava začela z rednim obratovanjem, kar pomeni obvezen priklop na sistem. S posebnim odlokom bo prekinjeno obdobje anarhije na tem komunalnem segmentu.

#### Zimska služba

Te dni je to zelo aktualna tema. Na osnovi pogodbe jo za nas opravlja Komunalno podjetje, katerega solastnik smo tudi mi. Od izvajalca smo zahtevali, da prilagodi službo tako, da bo večina cest primernih za vožnjo že v zgodnjih jutranjih urah.

#### Zdravstvo

Našo ambulanto smo opremili s sodobnim laboratorijem tako, da vam ne bo potrebno opravljati osnovnih preiskav v Domžalah. Tudi nov avto Panda 4 X 4 bo omogočil lažji dostop medicinskega osebja do vsake hiše naše občine.

#### Šolstvo

Na ramenih občine je tudi OŠ Jurij Vega in njena podružnica na Vrhpolju. Na tem področju smo veliko investirali v opremo in posodabljanje ter vzdrževanje šolskih prostorov. Vsekakor pa bo velik zalogaj izgradnja prizidka zaradi prostorske stiske. Pri tem projektu pričakujemo pomoč ustreznih ministrstev.

#### Kultura

Pred nami so veliki premiki na področju kulture. Posodobitev našega doma in razširitev knjižnice ter prizidek godbenega doma so tisti najpomembnejši elementi razvoja kulture v občini.

#### Šport

Tudi tu bo potrebno veliko dela, kajti poiskati moramo novo lokacijo za nogometno igrišče in ga vključiti v športni park, ki ga občina zelo potrebuje.

#### Kmetijstvo

To je ena izmed vodilnih gospodarskih panog, kateri smo s sistemom regresiranja in izobraževanja omogočili korak naprej. Vsekakor je to le začetek, ki ga moramo nadgraditi v operativnem smislu.

#### Drobno gospodarstvo

Čeprav država ni poskrbela za sredstva, ki bi jih lahko mi namenili razvoju drobnega gospodarstva bomo le-temu intenzivno pomagali. Drobno gospodarstvo, kmetijstvo in tudi turizem so tiste panoge, ki bodo morale nositi breme razvoja.

#### Otroško varstvo

Razširitev vrta je nujno potrebna. Saj veliko naših malčkov obiskuje vrte v Domžalah in Ljubljani.

Še bi lahko naštevali, kljub temu bomo zaključili z mislijo, da smo na dobri poti razvoja.

**Iz urada župana vam ob koncu leta voščimo vesel božič in srečno novo leto 1996.**

Župan občine Moravče  
dr. vet. med. MATJAŽ KOČAR

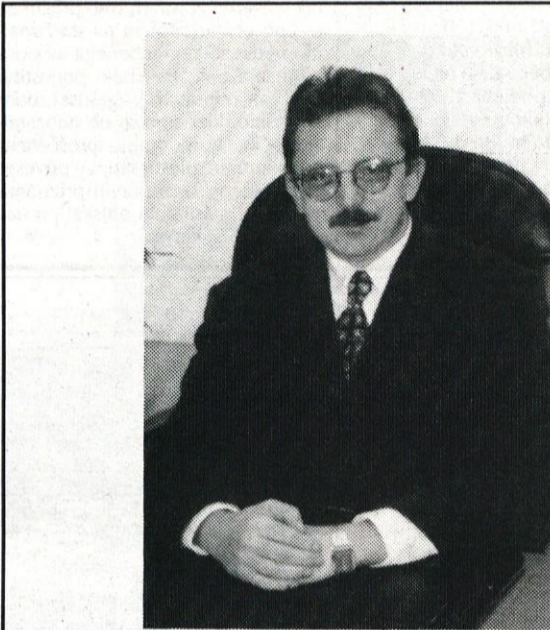

### Spoštovane občanke in občani!

Ob zaključku leta bi vam zaželel veliko zdravja in razumevanja v družinskem in delovnem krogu. Vse drugo nam bo uspelo s skupnimi močmi ter hotenji, ki nam jih ne manjka. Zato nam je pot odprta. Želim vam vesel božič in srečno novo leto.

Župan občine Moravče:  
MATJAŽ KOČAR



### Občanom in občankam Moravske doline

Prvo leto samostojne občine Moravče se izteka. Ni bilo lahko, toda uspešno ga bomo zaključili. Vsi z vsem ne bomo nikoli zadovoljni. Občinski svet se bo trudil, da bi vse probleme naše občine reševal čimbolj uspešno. To pa je odvisno tudi od Vas, spoštovane občanke in občani Moravske doline. Vsem želim vesele božične in novoletne praznike, da bi jih kar najlepše preživeli v krogu svojih najdražjih. Naj vam bo srečno, zdravo in zadovoljno leto 1996.

JOŽE RAZPOTNIK,  
predsednik občinskega sveta

## Fajdigova mama s Katarije in njenih 85 let

Na obrobju Zasavskega hribovja v prijetni vasi Katarija preživlja jesen življenja Fajdigova mama, ki v teh hladnih dneh, ko je narava odeta v belo oblačilo, praznuje svoj 85. rojstni dan.

Njen nasmejani obraz izžareva toplino njenega srca, gube na obrazu so izraz žalosti, ki je tolikokrat prekrizala njeno življenjsko pot. Njeno življenje je kot odprta knjiga, vendar je v tej knjigi življenja več strani popisanih z žalostjo in manj z veseljem.

Fajdigova mama je bila rojena 19. 12. 1910 v vasi Borje pri Mlinšah v družini, kjer je bilo 12 otrok. Ob igri z brati in sestrami, ob delu doma na kmetiji ter obiskovanju osnovne šole v Kolvratu, ji je minilo rano otroštvo.

Pri 19-ih letih se je poročila z Jožetom Brvarjem, Fajdigovim s Katarije. Ni bilo medenih tednov in dolgih poročnih potovanj tako kot

v današnjih časih, temveč sta z možem takoj po poroki odšla na njivo, saj je bil čas žetve in pri Fajdigu so potrebovali delovne in pridne roke. V slogi in ljubezni so minevala srečna leta zakonskega življenja in v teh letih se ji je rodilo 9 otrok, od katerih jih 8 še živi.

Hudi časi vojne tudi Fajdigovi mami niso prizanesli. Kot 33-letna žena in mati je ostala brez moža, ki so ga pokosili sovražnikovi strelji. Skupaj z otroki je pobegnila iz goreče hiše. Nekaj časa je potem živela pri Barličevih v Drtiju, nato pa dobila dom pri Gostiču v Gorici, kjer je živela do konca vojne. Po vojni Fajdigova mama sama ni bila kos tegobam vsakdanjega življenja in tudi otroci so potrebovali očeta, se je poročila s Francem Učakarjem, Filipovim iz Podstrani. Luč sveta je zagledalo še 6 otrok, od katerih so štirje še živi. Številna družina se je preživljala z delom na kmetiji. Otroci so drug za drugim

odhajali v svet za učenostjo in si tako rezali boljši kos kruha, kot ga je imela njihova mati. Razen sina Štefana, ki ga je službena pot zanesla v Beograd, vsi živijo po raznih krajih Slovenije, doma pri njej pa skupaj s svojo družino živi sin France.

Fajdigova mama je vesela vsakega obiska, naj si bodo to njeni otroci, vnuki, pravnuki, sosede ali pa naključni popotniki. Vesela je, da lahko s kom pokramlja o vsakdanjih stvareh, saj samota ubija in le obisk ali nekaj prijaznih besed samoto lahko prežene. Fajdigova mama pravi, da res v življenju vse mine in se vse spremeni, ostanejo pa le spomini na lepe in tudi na žalostne dni. Z lepimi spomini v srcu ter z žalostjo na obrazu se spominja svojega vnuka Robija, ki mu je cesta v lanskem oktobru pretrgala nit življenja.

Zdravje Fajdigovi mami dobro služi, kar dokazuje tudi to, da vsako pomlad prva nabira regrat in tudi v kuhinji je še dobra gospodinja, saj ji tako čas hitreje mine. Ne ustraši se celo stekle lisice, s katero sta se tudi že srečali, vendar jo je mama korajžno pokončala.

Iskrene čestitke, Fajdigova mama, za vaš rojstni dan s tiho željo, da bi še dolgo živeli v krogu svoje družine in prijateljev, sosedov. Naj vam svetloba dneva lajša žalost in naj vam bolečina v srcu mine, tako kot mine dan.

IVICA ZORKO-ZUPANČIČ

## Asfalt na Grmače

Cesta iz smeri Podbrdo-Grmače je v dolžini cca 1200 metrov še makadamska. Kljub vzdrževanju je bila večkrat slabo prevozna.

V zadnjih dneh letošnjega novembra smo se proti Grmačam zapeljali po novem delu asfaltne ceste in to prav v tistem delu, ki je bil najslabše prevozen.

Za novo asfaltno prevleko je finančna sredstva v večini prispevala Občina Moravče, deleže pa krajani sami, nekateri več, drugi manj, vendar vsi z željo, da bi se v Moravčah čimprej pripeljali po asfaltni cesti. Prispevali so tudi lastniki parcel in počitniških hišic na tem območju.

Na sestanku 1. 12. 1995 je bil imenovan gradbeni odbor za asfaltiranje drugega dela te ceste, da vsa dela ne bi bila samo na ramenih pešičke ljudi, tako je delo porazdeljeno. Tudi pripravljala dela že potekajo in jih bomo krajani, kar bo v naši moči, opravili sami.

Kaj pomeni peljati se po asfaltni cesti, vemo le tisti, ki smo se dnevno leta in leta vozili po slabem makadamu in zato smo vsakega metra asfalta še toliko bolj veseli.

IVICA ZORKO-ZUPANČIČ

## Uradni vestnik občine Moravče

Z namenom, da bi objavljali vse sprejete občinske odloke, občinske akte, razpise in sklepe občinskih organov, izdaja Občina Moravče od junija letos URADNI VESTNIK OBČINE MORAVČE.

Do sedaj so glasilo prejemali člani občinskega sveta, predsedniki komisij, krajevne skupnosti, vodstva političnih strank, nekatera

večja podjetja in ustanove na območju občine.

V želji, da bi se čimveč ljudi seznanilo z objavljeno vsebino, ki se tako ali drugače nanaša na vse občane, smo se v občinski upravi odločili, da preko Slamnika obvestimo vse, ki želijo prejemati Uradni vestnik, da to sporočijo po telefonu št. 731-044.

MILAN BRODAR, odg. urednik



### Novoletni koncert

Vabimo Vas, da si polepšate praznično vzdušje z obiskom tradicionalnega novoletnega koncerta v Moravčah. V družbi pihalne godbe, združenih pevskih zborov in s pokroviteljstvom Občine Moravče, bomo ob izbranem programu preživeli lep večer, v petek, 29. 12. 1995 ob 19. uri v Kulturnem domu Moravče. Koncert bosta popestrila s svojim nastopom tudi priznana slovenska pevka Jožica Kališnik in citrar Miha Dovžan. Pridite in prazniki bodo ob naši družbi z glasbo še lepši!



# O grbu tako in drugače

Podžupana in predsednika komisije za celostno podobo občine Matjaža Vovka smo zaprosili, naj nam kaj več pove o predlaganem grbu, ki je v zadnjem času dokaj razburil domžalsko javnost in jo tako rekoč razdelil na dva dela – na tiste, ki so »zagreti« za grb in na tiste, ki so »proti«.

Odgovoril nam je z besedami avtorja grba Kostja Gatnika, ki se je za rog izobilja odločil zato, ker so na ime občine Domžale vedno vezani pridevniki napredna, razvita in bogata. Podžupan Matjaž Vovk je dejal, da rog obilja simbolizira razsipavanje božjih darov, kar je mišljeno v dobrednem smislu in pomeni razsipavanje darov res vsem prebivalcem. V grško-rimskem izročilu, pa tudi še kasneje, je bil rog izobilja obrnjen navzgor in napolnjen s sadjem. Avtor Kostja Gatnik ga je obrnil navzdol z utemeljitvijo, da je rog obilja postal bolj atribut kot simbol liberalnosti, javne sreče, srečnega naključja in pridnosti ter previdnosti, ki se z njimi sploh začne obilje, upanja in milosti, jeseni kot letnega časa sadov, pravičnosti in gostoljubnosti.

Občinski svet je glasoval tudi o zastavi občine.

Zastava izhaja iz podobe grba v modro-rumeni kombinaciji s slamnikarsko kito; ta ponazarja obrt, ki se je začela na naših tleh razvijati že v osemnajstem stoletju. Ob koncu devetnajstega stoletja so tovarne slamnikov zaposlovala že okrog 500 delavcev, pred prvo svetovno vojno pa že okrog 1000, na leto so takrat izdelali že blizu milijon slamnikov, ki so bili znani po vsej Avstro-Ogrski in dobrem delu Evrope, saj so imeli svoje podružnice v Pragi, Budimpešti, Bukaresti, na Dunaju, v Bratislavi, Welsu, Firencih. Domžalski slamniki so segali celo čez lužo, tudi v New Yorku so jih okrog leta 1882 lahko kupili.

In kaj nam lahko poveste o izbiri datuma za občinski praznik?

Za 19. april smo se odločili iz razloga, ker so 19. 4. 1952 Domžale v skorajda enakem teritorialnem obsegu kot danes dobile status mestne občine. Ta status so sicer v letu 1957 izgubile, vendar pa si



Podžupan in predsednik za celostno podobo občine Domžale Matjaž Vovk

bomo prizadevali, da ga v prihodnosti povrnemo.

Za novembrsko številko Slamnika smo v uredništvu načrtovali anketo, v kateri bi občane povprašali o grbu in zastavi, pa zaradi zakasnele primopredaje tega nismo več utegnili.

Z novembrsko številko Slamnika sem zadovoljen. Dobro je, da ta številka daje slutiti neko novo programsko zasnovano. Čeprav sem bil od marca 1991 član prejšnjega uredniškega odbora in sem tako bolj ali manj vplival na uredniško politiko v preteklem obdobju, moja gornja trditve ni mišljena kritičersko. Danes so povsem drugačne okoliščine kot pred štiri ali petimi leti, vmes so bile dr-



žavne in lokalne volitve. V občinskih oblast so stopili novi ljudje s svežimi idejami, ki stvari in dogajanje vidijo drugače, morda bolj kritično kot mi, ki smo bili že od vsega začetka demokratizacije pri nas zraven. Veseli me, da gre pri vodenju uredniške politike za strpen in civiliziran pristop. Tega pa žal ne morem reči za 62. številko privatnega časopisa Domžalske novice, ki je v glavnem posvečena raztrganju predloga novega grba, zastave in praznika občine Domžale. Že v uvodniku urednika ni najti niti

ene same dobre besede ali vsaj objektivne kritike, stvar se nato ponovi še v dveh člankih v isti številki. Zdi se mi, da bi bilo pošteno, da bi se urednik ali kdo drug obrnil name in mi dal prilžnost, da povem tudi jaz svoje mnenje. Tako pa se ne morem znebiti občutka, da gre za napad na delo komisije, ki jo vodim, predvsem zaradi tega, ker sem član Slovenskih krščanskih demokratov in izhajam torej iz vrst strank slovenske pomladi.

D. B.

## Med političnim in strokovnim odločanjem

V vsakdanjem življenju smo nenehno »postavljeni« pred vrsto različnih izbir, ko se moramo prej ali slej odločiti vsaj za eno od njih. Nobena »teorija odločanja« me ni pripravila, da sem se namenil zapisati nekaj misli, ampak me moti poljubnost in zamenjavanje političnega in strokovnega odločanja.

V politiki vsaka odločitev vpliva na druge ljudi, zato je nujno potrebno na vseh ravneh (od krajevne skupnosti do občine in države) razlikovati med političnim in strokovnim odločanjem. Politično naravo imajo le tiste odločitve in tisti procesi odločanja, ki prizadevajo koristiti vseh, večine ali vsaj pomembnega dela določene lokalne skupnosti.

Čeprav je na prvi pogled res videti tesno prepletenost med večino političnih in strokovnih odločitev, je določena strokovna utemeljitev za odločitev političnih subjektov običajno samo podlaga za politično odločanje.

Menim, da pripravljali gradiv (na vseh ravneh), o katerem se kasneje odloča (in glasuje), preveč poudarjajo njegovo strokovnost kot najpomembnejši kriterij za sprejem odločitve (za). Dr. Alojz Ihan je zapisal v sobotni prilogi Dela (2. 12. 1995), da je »strokovno odločanje mogoče izključno v območju, ki ga pokriva strokovna teorija«. V nadaljevanju svoje misli je pisec zelo nazoren in konkretno ter piše: »Recimo o tem, s kakšnim posegom je treba odstraniti žolčne kamne pri določenem bolniku.«

Zgled prepletenosti političnega in strokovnega odločanja se je »zgodil« tudi na 12. seji Občinskega sveta občine Domžale (29.

11. 1995), ko so svetniki razpravljali o novem občinskem grbu in novi občinski zastavi.

V gradivu je za odločanje svetnikov objavljen pred odlokom tudi del pisnega mnenja posameznih članov strokovnega dela Komisije za celostno podobo občine (vodi jo krščanski demokrat in podžupan Matjaž Vovk). Strokovne argumente so napisali prof. dr. Božo Otarec, prof. dr. Janez Marolt in dipl. inž. arh. Marjan Cocjan, ki so s pozitivnimi stališči ocenili izbrani predlog grba in zastave.

Toda, glej ga zlomka! Razprava na seji je po »zaslugi« nekaterih svetnikov (Majde Pučnik-Rudl, Jožice Polanc, Jožeta Nemca, Janeza Cerarja in Jurija Berlota) zašla čisto v drugo smer. Videti oziroma slišati je bilo, kot da imenovani svetniki sploh ne bi premislili strokovnih argumentov, ampak so se v razpravi osredotočali na »material-

istično teorijo« (bahaštvo) grba, v nasprotju z nekaterimi drugimi svetniki in predlagateljem Matjažem Vovkom, ki so v njem videli »pozitivne simbolne vrednote« (darežljivost, upanje, milost). Menim, da je bilo ozadje »nasprotnikov« grba in zastave politično motivirano! Šele nadaljevanje prekinjene 12. seje Občinskega sveta (13. 12. 1995), bo zaradi dveh neuspešnih »poskusnih« glasovanj (potrebna je dvetretjinska večina) »prineslo« dokončno politično odločitev. Ali bo ta politična odločitev pomembna za prebivalce domžalske občine?

Prav ima dr. Alojz Ihan, ko piše: »Zato bi bilo v dobro strok, pa tudi politike, neprestano poudarjati, da so teze o strokovnem odločanju v politiki puhle floskule (prazne besede, fraze). Te floskule so odlično delovale v boju proti komunizmu, ker je bil komunizem pač floskularen sistem (temelječ na praznih besedah in obljubah).«

Sploh še kdo razmišlja o komunizmu? O, to pa je že druga zgodba...

BOGDAN OSOLIN

## Ob tednu Karitas

Karitas je ljubezen do bližnjega. Ljubezen pa je dajanje in sprejemanje v najširšem pomenu besede. V vsakem trenutku svojega življenja se to neprestano ponavlja in kdor v obliki tega živi, ta živi karitativno. Pogovor pravi, da nikoli ne izgubljam časa, kadar dobro opravim to, kar moramo. Če pa najdemo tudi cilj, ali morda delamo celo z veseljem, smo zadovoljni, še posebej, če smo napravili kaj dobrega. To nas notranje bogati in lahko rečemo, da smo srečni. Danes vse premalokrat slišimo: »Jaz sem srečen človek.« Morda nas je premamila potrošniška mrzlca in smo nesrečni, ker nimamo vsega, kar nam ponujajo izložbe. Premamljajo nas z reklamami in nas odvrčajo od pristne sreče, ki jo doživimo ob naravi, dobrih medsebojnih odnosih, v Bogu. Kako čudovito je stvarstvo, v izobilju nam daje sreče in notranjega miru, če ju le iščemo in ju tudi hočemo najti. Kaj je teden Karitas?

Teden Karitas je teden, v katerem želi slovenska Karitas opozoriti ljudi na pri nas relativno novo cerkveno dobrodelno organizacijo Karitas. Z različnimi prireditvami bi rada opozorila ljudi na dejavnosti, s katerimi se ukvarja. Glavni temelj krščanske Karitas je zapoved ljubezni do Boga in do bližnjega. Ljubezen pa pomeni otipljivo obliko služenja sočloveku. Najbližji so sočloveku ljudje, s katerimi živimo in delamo, nato so sosedje in farani – župljani. Zato je največ nalog zaupanih prav župnijskim Karitas, ki se lahko ustanovijo v vsaki župniji. Njen ustanovitelj je gospod župnik, pobuda za ustanovitev pa lahko pride tudi od laikov, ki so pri Karitas pripravljeni prostovoljno delati. Župnijske karitas se združujejo v dekanjske, te v škofijske in vse združuje Slovenska Karitas, ki je vključena v mednarodno Karitas. Karitas želi pomagati in služiti vsem ljudem, neodvisno od njihove vere, stanu, poklica in narodnosti. Ve-

čino dela opravljajo prostovoljci, po župnijah pa skorajda izključno samo prostovoljci.

Letošnji teden Karitas – od 26. novembra do 3. decembra – je bil posebej posvečen strpnosti in solidarnosti do:

- ljudi z motnjami v duševnem razvoju, ki jih je v Sloveniji okrog 50.000
- gluhih in naglušnih – 6000
- slepih in slabovidnih – 3000
- paraplegikov in tetraplegikov – 750
- ljudi s cerebralno paralizo – 4000–5000
- ljudi z multiplo sklerozo – 2000
- ljudi z mišičnimi obolenji.

Vprašajmo se, kakšen je naš odnos do vseh teh preizkušanih sester in bratov? Koliko smo mi solidarni in strpni z njimi? Ali smo kaj storili, da bi jim olepšali življenje? Medsebojna solidarnost med »zdravniki« in invalidi lahko veliko pomaga tako enim kakor drugim. Mnogi invalidi so duhovno izredno bogati ljudje, ki so šli skozi težke preizkušnje, v katerih so dozoreli v čudovite ljudi in so v veliko pomoč zdravim in njihovih duševnih stiskah. Ob njih lahko tudi spoznamo, kako krhki smo. Danes ves ponosen,

morda še celo ošaben v lepem avtomobilu, jutri pa že lahko priklenjen na invalidski voziček. Danes zdrav, poln energije in načrtov, jutri pa že na bolniški postelji. Vsi smo na tej poti in nihče nima garancije, da ga nesreča nikoli ne dohiti. Situacija se včasih bliskovito menja, tako na dobro, kakor tudi na slabo. Negotovo je naše bivanje tukaj in zato nam je še toliko bolj potrebna strpnost in solidarnost med vsemi ljudmi. Potrebna nam je medsebojna ljubezen in pomoč. Nikoli pa ne pozabimo na to, da je z nami Bog, vir neizmerno ljubezni in energije, na katerega se lahko v naših stiskah vedno obračamo. Pomaga nam po dobrih ljudeh, zato smo vsi poklicani, da se-odzovemo božjemu klicu, ki nam pravi, kar koli boste storili kateremu izmed mojih najmanjših, boste meni storili. Vsak dan srečamo ljudi v stiski in skušajmo jim po svojih močeh pomagati. Včasih nas samo kdo vpraša po pravi poti ali času. V majhnem bomo zvesti... Življenje je velik mozaik, sestavljen iz milijonov drobnih kamenčkov,

Ob bližajočih se božičnih praznikih in prihajajočem novem letu 1996 se iz srca zahvaljujemo vsem, ki nesebično pomagajo ljudem v stiski. Vsem želimo božjega blagoslova, zdravja, sreče, uspehov in medsebojnega razumevanja.

Tajnica župnijske Karitas  
MARIJA BIZJAK-SCHWARZBARTL

## VODNI FILTRI Instapure®

IDEALNO DARILO, KI OSREČI VSO DRUŽINO

- odstrani slab okus in vonj in druge škodljive snovi v vodi
- za vse informacije o filtriranju vode se obrnite na:

LAMBDA.BB d.o.o. Radomlje, p.p.5  
Tel.: 061/815-755 & 0609/621-172

ŽELIMO VAM VELIKO ZDRAVJA IN USPEHOV V LETU 1996

**maia**

Štirje letni časi v štirih nadstropjih blagovne hiše MAIA. Blagovna hiša MAIA je trgovina, ki vam v štirih nadstropjih ponuja igrače, floristiko, darilne programe, semena in vse za vrt in dom. Povejte z igračo! Oddelek z igračami vam ponuja velik izbor igrač za vse starosti. Božično in novoletno vzdušje. Povejte s cvetlico! Najrazličnejše rože, šopki in aranžmaji. Nasveti in sproščenost domišljije. Povejte z darilom! Oddelek z darili in okraski za praznično razpoloženje očara s svojo različnostjo in vrhunsko kakovostjo, s prisrčnostjo in estetiko! Povejte z nasvetom! Kmetijska apoteka. Svetovanje in prodaja. Semena, različne rastline in lončnice, grmičevje (dendrološki materiali). Bogato opremljen razstavni prostor za veleprodajo. Vabimo vas na sprehod skozi štiri letne čase v novi blagovni hiši MAIA v centru Domžal!

**Blagovna hiša MAIA – trgovina z letnimi časi**

## Vsem hvala!

Ob odločitvi **TURISTIČNE ZVEZE SLOVENIJE**, da so **DOMŽALE** **NAJBOLJ UREJENO, LEPO IN ČISTO MESTO** med srednjimi in manjšimi mesti v Sloveniji, se iskreno zahvaljujem vsem Domžalčanom za njihovo skrb in prizadevanja za prijetno urejeno okolico domov in rože na oknih, hvala prizadevnim članom Turističnega društva Domžale, podjetju **NAPREDEK** za obnovljene poslovne zgradbe in koštanjev park sredi mesta, hvala lastnikom urejenih lokalov ter vsem, ki skrbite za zelenice, koške, obvestilne table in sploh za lepo zunanjo podobo našega mesta.

Tudi zaradi vaših prizadevanj, dela in prijaznosti smo **NAJLEPŠE UREJENO MESTO V SLOVENIJI**.  
**CVETA ZALOKAR ORAŽEM**

## Za srečno 1996

Županja se je odločila, da bo del finančnih sredstev, ki so v proračunu namenjena božičnim in novoletnim praznovanjem, namenila v sklad Zveze slovenskih društev za boj proti raku, hkrati pa bo vsem občanom, ki so dopolnili osem desetletij z voščilnico, katere čisti izkupiček je v celoti namenjen nakupu knjig za slovenske knjižnice, poslala toplo misel in najboljše želje z obilico zdravja in sreče ob božiču in prehodu v novo leto 1996.

V prazničnih dneh bo županja G. Cveta Zalokar Oražem obiskala nekatere občane naše občine, ki so jih pripravile humanitarne organizacije, jim zaželela srečno 1996 ter jih v imenu Občine Domžale tudi obdarila.

## Kdor hitro da, dvakrat da

»Še pred nekaj dnevi smo jo imeli, ŠOLO, lepo šolo, zgrajeno pred trinajstimi leti. Naše iskrene oči so izražale srečo v prijetno opremljenih učilnicah; svetli hodniki so odzvanjali prešeren smeh; bogata knjižnica nam je ponujala svet pisane besede; telovadnica, kaj šele telovadnica, koliko zadovoljnih ur smo preživeli v njej! Lepo nam je bilo ... Potem ... potem nam je šola pogorela do tal. V nekaj minutah. Ognjeni zublji so lizali vse, popolnoma vse. In uničili vse, čisto vse. In v prostori za pomoč pri gradnji nove šole zapisali učenci in učitelji Osnovne šole Spodnja Kungota, skupaj z njimi

pa je za pomoč zaprosil tudi njihov župan inž. Jožef Karnet.

Ga. Cveta Zalokar Oražem vsakodnevno prejema različne prošnje za pomoč; njihovo prošnjo je še posebej skrbno prebrala in v imenu Občine Domžale takoj prispevala denar iz rezervnega sklada. Če bi ga morda tudi vi, števec, njihovega žiro računa je 51800-630-25526, pripišite pa še ZA ŠOLO.

Vsi skupaj želimo, da bi se učenci izpod strehe gasilskega doma čimprej vrnili v brezskrbno šolsko življenje.

## Dogodivščine malega cir- kusa za majhne in velike otroke

V domžalski knjižnici je bil v petek, 8. 2. 1995, poseben praznik. Prišli so majhni in veliki, pa klovnesa in klovn, da bi videli in slišali, kako je Igor Mislej svojim otrokom pripovedoval (in si izmisljeval) pravljice, ki zdaj v knjigi razbremenjujejo njemu podobne očete – oni lahko berejo svojim nadobudnežem poglavja iz knjige **Dogodivščine malega cirkausa**.

Kadar se rodi prvorojenček, se zberejo bližnji in daljni znanci, da bi videli, kakšen je, komu je podoben. Vsi veliko govorijo in vedo, le mati v sebi ve tisoč in eno skrivnost (morda celo bolečino in radost), pa običajno ob utrujenosti in skrbeh utihne. Zdi se mi, da je bilo ob predstavitvi

otroškega prvenca diplomiranega inženirja Igorja Misleja skoraj tako. Ker knjige ne rodi vsaka mati, pa tudi očetje se ne morejo pohajati s to vrlino, smo tokrat utihnili majhni in veliki, da bi slišali, kako pridejo taki novorojenčki na svet.

Porodne muke so bile hude in dolge, nam je razložil založnik in potem še avtor sam, a našlo se je široko srce Dolenjske založbe, ki je z dobrimi botri (sponzorji) začela tiskati v Mengšu rojene črke. Avtor je zatrdil, da je bilo to že pred šestimi leti, ker ga je zvedela hčerka zvečer prosila za ŠEEE ... pravljico in mu predlagala, naj ji pove pravljico o cirku. Igor v svojem otroštvu cirkausa ni spoznal, zato je bujno zaživela fantazija odraslega gledalca predstave z otroškimi očmi. Vse zgodbe pa imajo tisoč otroških zakajev, zato jih nikoli ni smelo biti konec. Rojevala so se poglavja s simpatičnimi naslovi, otroci pa so očetu sprti popravljali, če kaj ni bilo v redu. Otroci nimajo radi žalostnih zgodb in smrti živali sredi njih, njihov svet je še veder in čist.

Ta otroška cenzura je blagodejno vplivala, da so junaki živeli še naprej. Slišali smo, da jih je še za eno knjigo (cirkaus ima nadaljevanje), ki čaka na založnika. Škoda, da otroci ne znajo tiskati,

sicer bi Šeee ... knjige že zdavnaj zagledale beli dan. Igor je v razgovoru dejal, da je teh »stvari« že veliko napisal. Vsi navzoči pa smo že tisti hip verjeli, da drugo in tretjerojane laže pridejo na svet.

Govorjanski škrt, tako se namreč imenuje zbirka, v kateri je knjiga izšla, je Dolenjski založbi našel še enega odličnega ilustratorja, Jurija Kastelica, ki je (spet po navdihu in cenzuri svojih otrok) narisal junake malega cirkausa, živo in prepričljivo, da jim še bolj verjamemo.

Odrasli skoraj nismo opazili, kdaj se je končalo pripovedovanje o »cirku« v knjigi, ker so otroci zavreščali, kajti prišla sta klovn in klovnesa iz pravega cirkausa. Neutrudno sta navduševala mladež, jo poklicala med nastopajoče, ki je tudi po nastopu vztrajala pri svojem Šeee ... cirku. Klovn sta povabila tudi utrujene in zadržte obraze odraslih v drugačen svet in pot do Igorjevih dogodivščin ni bila težka. Medtem ko so se majhni otroci gostili v maksimolado v zgornjih prostorih knjižnice, smo si drugi priskrbeli knjige in že kar tam brskali po njih. Otroci so sledili temu dobremu zgledu doma in od tu dalje knjige ni bilo več videti. Pri nas smo ravnali premi-

šljeno, kajti kupili smo dve knjigi in ni bilo nobenega cirkausa ... No, ob desetih zvečer, ker otroka luči v sobi nista hotela ugasniti. Zjutraj so prišle malo zaspane oči vprašati, kdaj bo pa Šeee ... (ena) knjiga.

Zvečer je bil spet mir, kajti odrasla otroka sva imela vsak svojo knjigo. Radovednost, kakšen je vendar ta cirkus, naju je pritegnila. Priznati moram: nenavadno. Toliko resničnih in nemo-gočih stvari se v njem zgodijo, da je to dojemljivo le za otroško domišljijo, ki ne razmišlja, zakaj se vse srečno izteče. Pa vendar, junaki v svojem cirku govorijo, trpijo, molčijo in so kar naprej na preizkušnji. Je nujno, da v cirku vdrejo tudi roparji, policisti in podobni gostje? Bralci sami bodo ob bogastvu besed in svežini dialoga odkrivali nove svetove. Morda bodo celo presodili, da je to cirkus vsakdanjega življenja.

Vabljuje Dogodivščine malega cirkausa bomo brali različno: Otroci zase, odrasli zase. Prav je tako. Knjiga, ki zna govoriti vsem in vsakomur, je dobra. Pisatelj bo imel zdaj široko paleto kritikov, kajti prišel je iz anonimnosti domače hiše. Najbrž mu bo to narekovalo nove strani pestrih knjig za mladino.

ANICA GRILJ

## IZ URADA ŽUPANJE



Na zadnji tiskovni konferenci v letu 1995, na katero je Cveta Zalokar Oražem, županja Občine Domžale, povabila vse novinarje, ki so v letošnjem letu spremljali življenje in delo naše občine, se je za sodelovanje zahvalila tudi g. Stanetu Stražarju, dosedanjemu uredniku Slamnika.



Na obisku v občini Domžale je bila v decembru tudi direktorica Sklada Republike Slovenije za malo gospodarstvo ga. Cvetka Tinaver. S predstavnik Občine Domžale, Obrtne zbornice Domžale ter Podjetniškega centra Domžale se je pogovarjala o sodelovanju na področju kreditiranja malega gospodarstva. Sodelujoče je seznanila z oblikami kreditiranja v okviru republiškega sklada in politiko, ki jo vodijo na tem področju.

Ob koncu pogovora so sodelujoči tudi ugotovili, da bo potrebno še več narediti pri izobraževanju obrtnikov in podjetnikov s področja financ.



G. Simon Mavsar, podžupan, je predstavniku švicarske delniške družbe ADYMAT AG, ki ga je spremljal g. Peter Škufca, v spomin poklonil knjigo OJ TA SLAMNIK.

### OBISK ŠVICARSKIH STROKOVNJAKOV

## Gospodinjski odpadki za kompost

V zadnjem času v Občini Domžale kot tudi sicer širše v Sloveniji, razgibano potekajo parcialni razgovori na temo ravnanja s komunalnimi in drugimi odpadki. Pri tem skušajo to zadevo rešiti v celoti – od izvora do deponiranja in predelave teh odpadkov. Posebna skrb je namenjena tehnologiji, ki naj bi zagotovila čim bolj gospodarno in ekološko ravnanje z odpadki.

Kot je večina bralcev že seznanjena, je Občina Domžale, skupaj

z drugimi občinami prejšnje skupne občine, skrbno začela iskati nove lokacije za deponijo komunalnih odpadkov, projekt ločevanja odpadkov pri izvoru in tudi sanacijo obstoječe deponije v Dobu. Poleg omenjenih nalog pa imamo v občini tudi precej posebnih odpadkov, ki jih je potrebno nevtalizirati. Ob iskanju optimalnih rešitev se je vodstvo občine odločilo, da se zainteresiranim svetnikom ter vsem, ki spremljajo to področje, predstavi izkušnje švicarskega po-

djetja ADYMAT AG; to je v razgovoru s prisotnimi predstavilo dolgoletno tradicijo in strokovne reference na naslednjih področjih: ločeno zbiranje odpadkov, načrtovanje deponij, kompostiranje in nevtalizacija posebnih odpadkov. Podjetje posebej poudarja pomembnost vsaj delnega ovrednotenja slehernega odpadka in njegovo koristno uporabo; s tem zaključuje naravni krog, da se čimveč odpadkov v primerni obliki vrne naravi. Tudi z diapozitivi so predstavili projekt kompostiranja gospodinjskih odpadkov v velikih zasipnicah, kjer jih s pomočjo mikroorganizmov, ki prežvečijo in predelajo odpadke, in kisika spremeni v koristen humus ter jih vrne zemlji. Pri tem kompostirajo vse gospodinjske odpadke, ostanke trave, odpadke z vrto in sadovnjakov, ostanke s čistilnih naprav, gnoj, odpadke iz živilske, papirne in lesne industrije. Njihovo kompostiranje ni nič drugega kot pospešen naravni proces, saj traja njihov postopek od šest do osem tednov namesto nekaj let. Tako pridobljen kompost uporabljajo v kmetijstvu in vrtnarstvu, predstavili pa so tudi projekt, ko so z njim revitalizirali eno izmed dolin v Švici. Pojasnili so tudi metodo cepljenja, ki onemogoča, da odpadki smrdijo. S tem zmanjšajo gospodinjske odpadke do 60%. Povedali so tudi, da je najboljša metoda za uničenje preostalih odpadkov – sežigalnica.

V razpravi je prisotne najbolj zanimalo, kako zagotovijo ločeno zbiranje odpadkov. Povedali so, da je to ločeno zbiranje že v glavnih vseh ljudeh, ki strogo upoštevajo ločevanje odpadkov, saj se več ne dogaja, da bi različne odpadke dajali skupaj ali »pospravljali« na divjih odlagališčih. Kazni so tako visoke, da nikomur še na misel ne pride, da bi se tako znebil odpadkov.

Zavest je torej odločilna in začetek pravega obnašanja na tem področju je v ljudeh. Smo pripravljeni na to?

## Kdaj do razdelilnice hrane?

Skoraj že poldrugo leto od časa do časa slišimo, da je v teku organiziranje javne kuhinje v Domžalah, ki bo poskrbela za vsaj en obrok hrane na dan vsem tistim, ki si ga sami ne morejo zagotoviti. Da bi zvedeli kaj več, smo se najprej obrnili na Center za socialno delo, kjer nam je v. d. vodje centra svetovala, naj se obrnemo na Nušo Šink v občinskem oddelku za družbene dejavnosti. Povedala nam je, da gre za zelo staro stavbo (okrog sto let) na Ljubljanski 34-36, ki je potrebna temeljite obnove. S posodobitvijo se bo (se je verjetno že) spopadla občina, saj naj bi bilo v ta namen zagotovljenega tudi nekaj denarja iz stanovanjske dejavnosti.

Ker bo občina po adaptaciji prostora odstopila Rdečemu križu Slovenije, smo poiskali Braneta Kosmača s prošnjo, naj nam pove,

kako si zamišljajo razdelilnico hrane pri Rdečem križu. Povedal je: Tako kot imajo oskrbovanje s hrano najrevnejšega sloja prebivalstva urejeno na Dunaju, kjer smo pred nekaj dnevi bili na obisku, pri nas, na žalost, prav gotovo ne bo mogoče organizirati iz preprostega razloga, ker nimamo dovolj denarja, je takoj na začetku telefonskega pogovora dejal njihov

v našem statutu in se nikakor ne nameravamo deliti. Kar zamislite si, kako bi lahko koga, ki je na primer iz Mengša (torej ni več iz naše občine), odpravili z razloga, naj gre kar v svojo občino po kosilo.

In kako bo z zbiranjem sredstev za zagotavljanje hrane?

Občina Domžale bo poskrbela za adaptacijo stavbe, opremo pa



Bo do pomladi res že vse nared?

tajnik Brane Kosmač. Vsekakor pa upamo, da bomo lahko kmalu uresničili obljubljeni in zagotavljeni obrok hrane na dan 30 do 40 najbolj ogroženim ljudem.

Na pripombo, da gre najbrž za 20 do 30 ljudi, ki bi prišli v poštev za brezplačno hrano, vsaj tako smo lahko že kar nekajkrat prebrali v raznih obvestilih, je odvrnil, da organizacija Rdečega križa še vedno pokriva tudi področje Mengša, čeprav je to sedaj druga občina. Tako imamo zapisano tudi

bomo zagotovili mi, je odgovoril Brane Kosmač. Z zbiranjem denarja bodo najbrž težave. Organizirali bomo razne zbiralne akcije, iskali donatorje, sponzorje, delno pa bomo, upamo vsaj, dobili sredstva tudi iz proračuna.

Kdaj lahko torej pričakujemo kuhinjo?

V tem mesecu naj bi se začela in tudi končala osnovna in adaptacijska dela, sledi postavitve opreme, čez tri do štiri mesece pa naj bi pričeli razdeljevati hrano.

D. B.

## EPIGRAM **Pišmeuhovstvo**

(vsak po svoje o dolgovihi poje)

Slovenija,  
le kaj te stari brigajo dolgovi,  
požvižgaj se, pozabi,  
glej se v politiki le novi.

France Cerar









# Nagradna novoletna križanka »TREH OBČIN«



GRADBENO PODJETJE IZ MORAVČ		FINSKI PESNIK (PRIMEK IN IME)	KROKANJE	ŠTEFAN ANZLOVAR	MEHANSKO UČENJE, BREZDUŠNO URJENJE	EGIPČ. BOG SONCA	KRISTUSOV MONOGRAM	SLAMNIK	DELO V KAMNOLOMU, LOMLJENJE	ZMKAVT	NORM. JEZI. KOSLOVEC AASEN	MLEČNA PLJAČA	VEDA O ANALIZI	SLAMNIK
MESTO V NEKDANJI VZHODNI NEMČIJI					NAJBOLJ NASELJEN HAVAJSKI OTOK			ALBERTO TOMBA	LJUBEZENSKO PESNIŠTVO					SVETOVNO ZNANO LETOVAŠČE V ŠVICI
KRAJŠE IME LUKE RIO DE JANEIRO				GREGOR ZVAN PREBIVALEC AONJE	OBRAZNA KRINKA ZNAK MESTA ALI DRŽAVE			AVTOR KRIZANKE R. NOČ	ANTON NOVAČAN					GOSTINSKI DELAVEC
GLAVNO MESTO TURČIJE								ŠTEFAN VARL ANDREJ RAZINGER	PISATELJ SELŠKAR KITAJ. UTE- ZNA MERA					JOVAN VESEL ANTIČNI NOMADI
DRAGO OBERSTAR			ZBIRANJE OBLAKOV STENSKA OBLOGA							ZGORIJA OKONČINA				PREPROST LESEN PLUG PESNIK AŠKERC
ŽLAHTNI PLIN ZA SVETLOBNE REKLAME					AMER. PISA- TELJICA JONG									AVSTRIL. ALP. SMU- ČAR (HANS) KOSTER
AMERIŠKI TENSAC COURIER				JANEZ ALBREHT				ANTON LAJOVIC	NEVARNO OBOLLENJE ČES. SKLADA- TELJICA (JOSEF)					FRANC. FILM. KOMIK IN REŽISER (JACQUES)
JUNAK ENIDE														MESNA PRIKUHA
SLAMNIK	ČESKO MOŠ. IME (OTAKAR- KRAJŠE)													SREDSTVO, KI GA NA- MAZEMO NA KAJ



## Tipski zabojniki »da ali ne«

G. Repniku iz KSP Domžale se za zelo dolg in takojšen odgovor, ki načinja tudi širšo problematiko ravnanja z odpadki v Sloveniji, iskreno zahvaljujem. Žal jasnega odgovora ali rešitve problema nisem dobil. Nisem pa dobil odgovora niti od občine, ki bi morala ukrepati in zaščititi svojega občana. Da bo zadeva povsem jasna, naj navedem na kratko le dejstva:

- KSP Domžale krši odlok o ravnanju s komunalnimi odpadki Ur. v. št. 6/1992 Občine Domžale. In sicer določilo 11. člena, drugega odstavka, kjer mora izvajalec dobiti za vsako spremembo pri zbiranju in odlaganju odpadkov soglasje lokalne skupnosti – torej sedanjih občin!

- KSP Domžale je brez soglasja ukinil 80 litrske posode – »kant« in poleg tega izdal strogo navodilo delavcem, da iz teh posod ne smejo prazniti oz. sprejemati smeti!

- KSP Domžale kljub protipravnemu nepobiranjemu pošilja račune za neopravljeno storitev!

- Z vedno novimi študijami se odloga uvedba ločenega pobiranja. Upam, da bomo zaplet razumno odpravili in ga izkoristili za pospešeno uvedbo ločenega pobiranja komunalnih odpadkov in tudi zbiranja posebnih gospodinjstskih odpadkov. To je bil tudi moj osnovni namen, poleg tega da opozorim na dvom o tem, da bodo omenjene posode uporabne tudi pri ločenem pobiranju odpadkov. Slednje mi lahko zagotovi le občina ali pa izvajalec ločenega pobiranja, ki bi moral biti šele izbran z javnim razpisom. Za takojšen javni razpis za izbor izvajalca (koncesionarja) lo-

čenega pobiranja komunalnih odpadkov in pobiranja posebnih odpadkov ni nobenih ovir več. Znani so vsi potrebni podatki, ki jih potrebuje občina za pripravo razpisa in potencialni usposobljeni koncesionarji za izdelavo strokovnega in ekonomskega dela ponudbe.

Ureditev ločenega pobiranja posebnih odpadkov je nujna zaradi tega, da se zmanjša količinsko (do 60%) in neustrezno obremenjevanje odlagališča v Dobu. To bo pri sedanjem načinu pobiranja in odlaganja polno v dveh do treh letih. Pri ločenem pobiranju pa bi se zapolnilo v štirih do petih letih. Časa, ki je potreben za izvedbo postopkov in realizacijo rešitve za odlaganje oz. ravnanje s komunalnimi odpadki, v bodoče ni več. Zadeve se lahko zaradi različnih interesov, razvojnih vizij, slabih izkušenj in krivic iz preteklosti, neurejenih medsebojnih razmerij, še dodatno zapletejo in na koncu privedejo v krizno stanje, kjer bo za pametno rešitev težko najti dovolj razuma. Država pa v resnici brezbržno in neodgovorno opazuje in odloga reševanje oz. ga prepušča občinam in posameznim podjetjem. Pri tem daje vtis, z (ne)aktivnostmi pa to dokazuje, da skuša namerno izigrati cilje reforme lokalne samouprave.

S spoštovanjem v upanju na razumno ureditev problema(tike)  
**TOMAŽ ŠTEBE**

## Občani – ljudje!

Po svetu se je v zadnjih letih zelo razpasla narkomanija. Vse to beremo, vidimo v filmih. Vse to gre mimo nas, prečrtaš in pozabiš. Nikoli pa ne pozabimo, če se to dogodi nam samim. Začneš razmišljati, kaj sem naredil narobe v življenju, da se je moj otrok spustil v to. Začneš razmišljati, kako je moj otrok sploh prišel do droge. Razmišljaš, kako da ni vedel in predvidel vseh posledic, ko je drogo prvič vzel. Toda drogo je vzel in postal odvisnik. Postal je bolnik. Hud bolnik. Tega ne bo

razumel vsak človek, ki bo to bral. Ne bom pisal o travmi, ki jo doživljamo. To je pisanja za cele strani. Hočem, da postanete pozorni, da se to ne dogodi vam, ki imate otroke, saj otrok do teh stvari pride zlahka, ker mu jih ponujajo. Kdo je tisti, ki ponuja? Kdo je tisti, ki nabavlja? Kdo to lahko prepreči? Vsa ta vprašanja imam. Kdo je tisti, ki lahko hospitalizacijo za te hude bolnike uredi doma, v Sloveniji, ne v Italiji, Španiji, Franciji?!

Naslov v uredništvu

## Odgovor g. Jožetu Nemcu na članek ZAKAJ TAKO?

V občinskem glasilu Slamnik je bilo v zadnji številki objavljeno vprašanje oziroma protest z naslovom ZAKAJ TAKO, v katerem trdite, da smo se v občinski upravi izboljšanja prometne varnosti in umirjanja prometa lotili nestrokovno in neodgovorno. Ker se v zadnjem času pojavlja več vprašanj v zvezi s tem, želimo posredovati širšo informacijo o tej problematiki.

V odgovoru na svetniško vprašanje g. Antona Peršaka je podžupan g. Simon Mavsar v odgovoru zapisal:

Ležeči policaji predstavljajo eno od možnih oblik oz. ukrepov za umirjanje prometa na javnih prometnih površinah. V zadnjih letih smo v občini prejeli več pobud za njihovo postavitve in s strani predlagateljev je bila pričakovana hitra realizacija.

Zakonske podlage za postavitev ležečih policajev ni, zato vsi že realizirani projekti potekajo v fazi »poskusnega obratovanja«, katerega rezultati bodo primerna podlaga za njihovo ohranitev na posameznem konkretnem mestu in za globalno oceno o njihovi umestnosti.

Rešitve pošljite do 5. januarja 1996 na uredništvo glasila SLAMNIK, Ljubljanska 69, 61230 Domžale.

### NAGRADE:

**1. nagrada**  
Telefonski aparat; model 2315 S PANASONIC. Nagrado prispeva KABAJ.

**2. nagrada**  
10.000 tolarjev. Nagrado prispeva LKŠ gradnje, Prikrnica 18, Moravče.

**3. nagrada**  
Dve nedeljski kosili; Feliks Lukati – kmetija odprti vrat.

**4., 5., 6. nagrada**  
Knjižno darilo uredništva Slamnik »Oj, ta Slamnik«.

Občinska uprava je v lanskem letu naročila izdelavo študij o prometno-varnostnih ukrepih na posameznih kritičnih mestih in območjih občine. Rezultati študij (ki so osnovni pogoj za poskusno izvedbo ležečih policajev na konkretnem mestu) omogočajo izvedbo omejenih protihitrostnih ovir in na podlagi študij so bili v lanskem letu že pridobljeni konkretni projekti.

S problematiko uvedbe ležečih policajev se je v okviru svoje redne seje v mesecu septembru ukvarjala Komisija za varnost v cestnem prometu. Ker je bilo zahtev oz. pobud veliko, se je Komisija odločila za naslednje začasne kriterije:

- izdelava in pozitivna ocenjena študija
- izdelani projekti postavitve
- prednostna obravnava lokacij pred šolami in vrtci

– prednostna obravnava najbolj kritičnih mest oz. odsekov cest izven območja šol ali vrtcev (podatki Policijske postaje o številu nesreč...)

Pri navedbi konkretnih ulic, kjer bodo ležeči policaji izvedeni že s sredstvi proračuna za leto 1995, pa je prišlo do pomanjklivega odgovora.

V prvem delu smo že podpisali pogodbe za sledeče lokacije:

1. Domžale, Krakovska c. (že postavljeni)
2. Domžale, Cankarjeva ul. (že postavljeni)
3. Domžale, Rojska c. (že postavljeni)
4. Domžale, C. talcev
5. Domžale, Slamnikarska ul.
6. Dob: Prešernova ul, Šolska ul.

V drugem delu pa bodo podpisane naslednje pogodbe (v decembru):

1. Domžale, Kettejeva ul.
2. Domžale, Prešernova ul.
3. Trzin: Kidričeva ul. Mlakarjeva ul.

Sredstva so zagotovljena v proračunu za leto 1995.

Konkretna izvedba bo odvisna od vremenskih pogojev, če ti ne bodo ugodni, bodo ležeči policaji postavljeni spomladi 1996, takoj, ko bo mogoče.

Iz navedenega je razvidno, da so vse lokacije v bližini šol, vrtcev, cerkve oz. na najbolj kritičnih odsekih in mestih. Med izbranimi lokacijami je tudi Kettejeva ulica (OŠ Rodica, OŠ Roje), naj pa ob tem povemo, da je za to ulico podpisana tudi pogodba za izgradnjo drugega dela pločnika.

S spoštovanjem  
županja Občine Domžale  
CVETA ZALOKAR ORAŽEM

**PRIHAJA ZIMSKI ČAS IN Z NJIM TUDI SNEG. PRI NAS DELAMO ZA VAS PLANIRNE DESKE TIP 35° IN 360° VSEH VELIKOSTI IN ZA VSE VRSTE TRAKTORJEV.**

**KOVAŠTVO ANDREJ MUŠIČ  
LOKA, TESTENOVA 47  
61234 MENGES  
tel/fax 061 738-619**

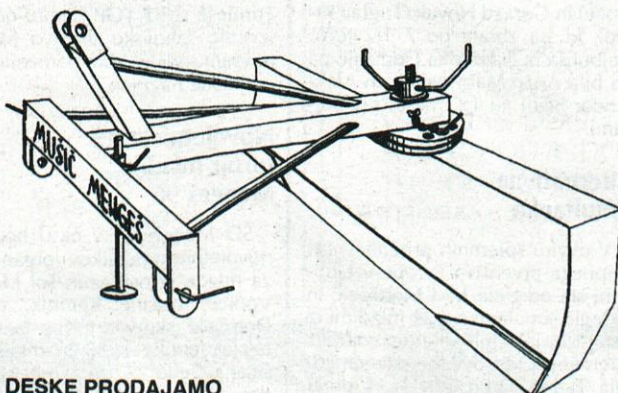

DESKE PRODAJAMO PO DOSTOPNIH CENAH.

ATLETSKI KLUB DOMŽALE V LETU 1995

## Uspešni organizatorji in tekmovalci

Atletsko leto 1995 za domžalski atletski klub ni bilo tako uspešno kot jubilejno petnajsto, so se pa ponovno odlikovali kot dobri organizatorji državnega prvenstva v krosu, ki je bil hkrati tudi Dnevnikov kros. Zelo dobro obiskan je bil Olimpijski tek; letos je bil prvič pripravljen ob skalnici v Ihanu. Atletski delavci so skupaj z Društvom Sožitje uspešno izpeljali mednarodni miting specialne olimpi-

ade, organizirali so vrsto občinskih atletskih tekmovanj, uspešno pa domžalsko reprezentanco v krosu odpeljali tudi na kros Dela na Ravne na Koroskem.

Ker bralce Slamnika redno obveščamo o doseženih tekmovalnih rezultatih v letu 1995, naj le še enkrat ponovimo, kateri atleti in atletinje so bile najuspešnejši v pravkar preteče-

nem letu, ki je bilo, žal, delno usodno za najbolj obetavnega slovenskega tekača na srednje proge, Boštjana Brnota, člana AK Domžale. Kljub daljši odsotnosti zaradi poškodbe se je uvrstil na tretje mesto v skupni razvrstitvi v kategoriji slovenskih mlajših mladincev. Med atleti, ki so v letošnjem letu osvajali medalje na državnih prvenstvih ter se uvrščali med dobitnike priznanj na različnih drugih tek-

mah doma in v tujini, so: Ana Naranča, Jasna Paladin, Meta Pungercar, Bojana Vojska, Anja Završnik, Karmen in Vida Repnik-Prešeren, Sabina Milanovič; Boštjan Brnot, Jože Pirnat, Tomaž Kušar, Damjan Barič, Matej Juhart, Aleš Pranjič, Matjaž Kebert, Lenart Milanovič, Peter Hameršak, Damjan Jovič, Klemen Avbelj. Trenerja Damjan Berdik in Tone Založnik sta uspešno pripravljala tekmovalce, pomembno pa je, da sta v treninge vključila tudi nove tekmovalce.

**Tekačem in metalcem Atletskega kluba želimo v letu 1996 veliko športne sreče ter čimmanj poškodb!**

## na CRNO BELIH poljih

Svetovni šahovski prvak v Ljubljani. Letošnji najpomembnejši šahovski dogodek v Sloveniji je zagotovo nastop Garija Kasparova v Cankarjevem domu v Ljubljani v začetku meseca decembra. V Finalu 11. evropskega moštvenega pokala je svetovni šahovski prvak nastopil za ekipo Bosna - Sarajevo, ki se je na koncu tekmovanja uvrstil šele na 4. mesto med osmimi najboljšimi evropskimi ekipami (80 velemojstrov). Zmagal je Erevan iz Amerike.

V novi šahovski rubriki Slamnika vam predstavljamo lepo zmago Garija Kasparova nad izraelskim velemojstrom Leonidom Judasinom.

**Šahovske poteze partije Judasin - Kasparov:** 1. e4 c5, 2. Sf3 d6, 3. Lb5+ Sd7, 4. d4 Sf6, 5. Sc3 cxd4, 6. Dxd4 e5, 7. Dd3 h6, 8. Sd2 Le7, 9. Sc3 O-O, 10. Lxd7 Lxd7, 11. Sxd6 Dc7, 12. Sf5 Lxf5, 13. exf5 e4! 14.

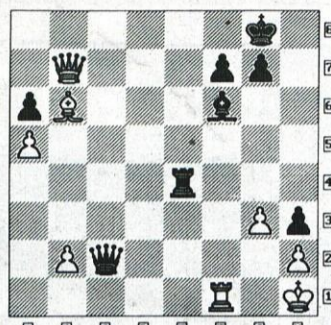

Sxe4 De5, 15. f3 Tad8, 16. Dc3 Dxf5, 17. O-O Sxe4, 18. fxe4 Dxe4, 19. Le3 a6, 20. Tf4 Dg6, 21. Tf2 Lh4, 22. g3 Lf6, 23. Db5 Tfe8, 24. Lb6 Td5, 25. a4 h5, 26. Db3 Tde5, 27. Taf1 h4, 28. Kh1 Te1, 29. a5 h3, 30. Df3 Txf1, 31. Txf1 Dxc2, 32. Dxb7 Te4! (Glej poučen diagram!) BOGDAN OSOLIN

## Pridobitev za Skakalni klub Termit Moravče

Že kar nekaj zaporednih let se moravski skakalci neutrudno prizadevajo, da bi v svojo sredino pridobili kar največ novih članov in tako popolnili razredčene vrste mladih skakalcev.

Žal se vzporedno z manjšanjem števila mladih manjša tudi število drugih članov v klubu, ki pa so po daljšem tajišju letos s prostovoljnim delom izboljšali razmere za delo v klubu. Pod naletno stezo so si zgradili prostor za orodje in drugo opremo, kar so doslej hranili v stolpu, kjer so imeli tudi sestanke, pisarno in arhiv. Ureditev prostora je zahtevala veliko prostovoljnega dela, v katerem so nekateri člani zelo veliko sodelovali in jih je treba pohvaliti, drugi pa malo manj, vendar bo zanje zanesljivo dovolj priložnosti, da se izkažejo.

Že nekaj časa se namreč porajajo misli, da bi pobočje ob skalnih objektih v zimskem času uredili za rekreativno smučanje krajanov. Upamo, da se nam bodo načrti uresničili in bodo s tem zagotovljene še večje možnosti za pridobitev mladih talentov skakal-

nega športa. Za finančno pomoč smo zaprosili tudi matično občino Moravče in pričakujemo, da nam bo po svojih močeh pomagala.

**Za mlade in najmlajše pa še posebno povabilo!**

**Pridružite se nam na treningih vsak torek in četrtek od 16. do 18. ure, v Osnovni šoli Jurij Vega Moravče. Kasneje, ko nam bo narava podarila sneg oz. nam omogočila zasnežiti pobočje s snežnim topom, pa nasvidenje na smučišču.**

T. HABJANIČ

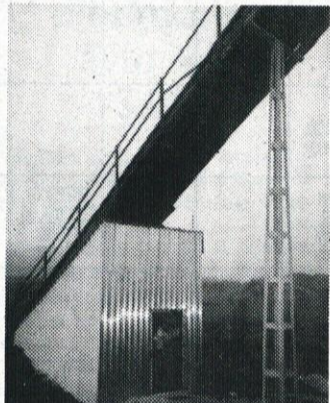

Prostor pod naletom - ugodnejše razmere za delo moravških skakalcev.



Nogometaši Zlatega polja (stojijo) in veterani Virtusa pred tekmo - skupaj s sodnikom Franjom Vugrincem. Bilo je zelo prijetno.

KONEC NOGOMETNE SEZONE 1995 ZA FANTE IZ ZLATEGA POLJA

## Zlato polje proti Virtusu

S srečanjem z veterani Virtusa smo na Duplici pri Kamniku zlatopoljski nogometaši zaključili letošnje nogometno sezono.

V mrzlem nedeljskem dopoldnevu smo se pomerili z veterani Virtusa z Duplice. Čeprav smo izgubili z 1:2, je bilo to za naš veliko in prijetno športno doživetje, saj nimamo izkušenj z igro na pravem nogometnem igrišču. Kljub mrazu sta se obe ekipi izkazali z dobro igro. Korektno je tekmo sodil Franjo Vugrinc, dolgoletni nogometni sodnik iz Kamnika.

Ekipa Zlatega polja je v letošnjem letu odigrala 17 tekem z različnimi ekipami, v povprečju kar uspešno. Že tretje leto zapored je bil Roman Hribar najuspešnejši strellec ekipe iz Zlatega polja, sledili pa so mu Janez Hribar, Janez Uranka, Stane Hribar in Roman Habjanič.

**Pohvalo pa zaslužijo prav vsi fantje, ki so se vse leto pridno udeleževali nogometnih tekem. Njim in vsem našim zvestim navijačem srečno in zdravo 1996 in čimmanj golov v naši mreži.**

T. HABJANIČ

## OŠ Rodica - Šolsko prvenstvo v namiznem tenisu

29. novembra so se mladi igralci namiznega tenisa z OŠ Rodica pomerili na šolskem namiznoteniškem prvenstvu. Tekmovali so v kategoriji dečkov 5.-8. razred (posamezno in dvojice). Prikazali so kar nekaj razburljivih dvobojev in nekaj lepih točk, še posebno v tekmovalju dvojic. Pri tem se je poka-

zalo, da tisti, ki redno in dobro trenirajo, dosežejo tudi dobre rezultate. Upam, da bo ta atraktiven in razburljiv šport v bodoče pred zelene mize privabil še več tekmovalcev (tekmovalk).

Med posamezniki je zmagal Aleš Maček, pri dvojicah pa Simon Cerar.

JANEZ STIBRIČ



## PET MINUT Z ANDREJO RUČMAN Dve tretjini življenja na kotalkah

Andreja Ručman, dvanajstletna učenka šestega razreda Osnovne šole Domžale, se druge polovice letošnjega leta ne bo preveč rada spominjala. Zlomila si je nogo in mavčna obloga ji je preprečila, da bi s trenerkama Ido Glažar Gregorič in Fiono Johnson nadaljevala načrtano delo.

Andreja kotalka že od tretjega leta, tedaj jo je namreč prijateljica tako navdušila za kotalkanje, da sta si za začetek razdelili plastični kotalki, ko pa jo je morala vrniti, ji je mami

kupila nove in od tedaj je kotalkanje ob učenju najpomembnejši del njenega vsakdana. Začelo se je s tečajem, nadaljevalo z vpisom v klub in danes je Andreja Ručman ena izmed uspešnih mladih tekmovalk KK Pirueta Domžale. Prve kotalke je podarila, hrani pa še prvi dres in veliko lepih spominov na tekmovalna doma in v tujini. Po prihodu iz šole, kjer ji razumevajoča razredničarka omogoča izostanke, so na vrsti naloge in učenje. Pri tem jo včasih zmotita muček Miki in želva Pika. Popoldnevi in večeri so

namenjeni kotalkanju, katerega del sta tudi jazz balet in gimnastika, ter včasih jahanje, ki se je Andreji zelo priljubilo, zamenjala pa ga ne bi, saj kotalkanje ostaja njena največja ljubezen, dvojni flip najljubši med skoki, dvojni ridberger pa najtežji skok. Ukvarja se tudi s hitrostnim kotalkanjem in še danes je žalostna, ker ji je poškodba noge onemogočila letošnji nastop na državnem prvenstvu. Rada se spominja vseh tekmovanj, najbolj se razgovori o nastopih v tujini, kjer je bila na Danskem petu, v Belgiji pa šesta, 3. mesto v Puli, lepe spomine pa ima tudi iz Italije, Hrvaške, Švice in Francije. Doma je vedno lepo.

Mavčne obloge ni več, Andreja pa hiti, da bi nadomestila izgubljeni čas. Pred njo je namreč težka naloga. Prišla je v skupino kadetov, kjer bo potrebno še več znanja, še lepši prosti program, ki ga ima najraje in še več dvojnih skokov in potem bo zanesljivo še uspešnejša tudi na državnem prvenstvu, kjer je letos že osvojila četrto mesto.

Srečno, Andreja! V. V.

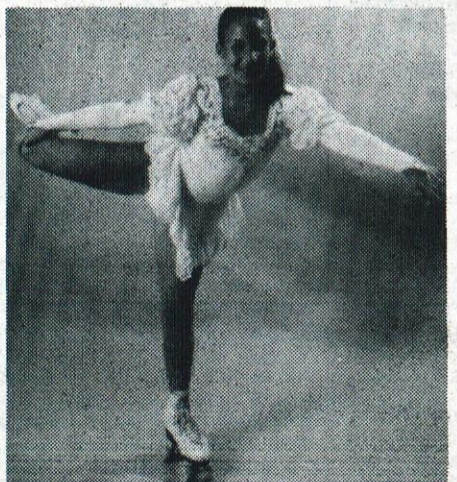

Andreja Ručman - dve tretjini življenja na kotalkah



Riharda LORBEKA iz Preserij pri Radomljah njegovi šahovski kolegi iz Šahovskega društva Domžale poznajo kot neutrudnega in »zagnanega« člana s skoraj 35-letnim stažem v društvu. Kljub zdravstvenim težavam (pred leti ga je prizadela možganska kap, težave s sladkorno boleznijo in srcem) je še vedno aktiven, čeprav v zadnjem času predvsem v dopisnem šahu. Kljub temu da so mu v novembru letošnjega leta amputirali drugo nogo, se je še v oktobru udeležil veteranskega šahovskega



turnirja v Radovljici, kjer je med 31 udeleženci zasedel 7. mesto. Rihard ima trenutno naziv »mojstrski kandidat«, v dopisnem šahu pa je »šahovski mojster«.

V pogovoru mi je povedal malo več o dopisnih šahovskih turnirjih, v katerih trenutno sodeluje, in sicer: - Slovensko državno prvenstvo, Moštveno prvenstvo Evrope, Svetovni šahovski pokal ter dva prijateljska šahovska dvo-boja med Slovenijo, ZDA in Argentino. V okviru teh turnirjev si dopisuje z več igralci iz Argentine, ZDA, Esto-

nije, Švice, Nemčije, Madžarske, Irske, Norveške, Danske, Izraela... in Slovenije. K dejavnosti ga spodbuja žena Magda, ki mu kot bivša višja medicinska sestra tudi drugače stalno stoji ob strani ter pomaga pri zdravstvenih tegobah. Večkrat ga obišče tudi dober šahovski kolega, Vid Vaupetič; z njim se pomenita o aktualnih šahovskih novicah, in aktivnostih šahovskega društva Domžale. Rihard je še razložil, da dopisni šah poteka preko posebnih dopisnic, ena poteza lahko »traja« tudi dva tedna

ali več (odvisno od hitrosti pošte), posamezen turnir pa vodi direktor turnirja, ki je hkrati tudi mednarodni sodnik. Posamezni mednarodni dopisni turnir traja od dva do treh let, domači pa od enega leta do leta in pol. Prijavnina za posamezni dopisni turnir znaša približno 30 DEM.

Rihardu pri njegovem dopisnem igranju šaha lahko zaželimo, da postane svetovni - ali pa vsaj evropski prvak, saj mu časa ne manjka, volje pa tudi ne!

MARTIN GROŠELJ

## Šahovske novice

### Odprto prvenstvo Mengša 95

Štiri dni v decembru se je merilo 17 igralcev in igralk iz Mengša, Komende, Kamnika in Domžal v enournem šahu. Favorizirana Domžalčana Mk Vavpetiča in Kamničana EIDE. Mojstra Kraglja je tokrat presenetila mojstrica Pavla Košir iz Most pri Komendi in dolgoletna članica Napredka iz Domžal. Brez poraza je zbrala 7 1/2 točke. Najboljši Mengšan je bil mladinec MK Bojan Hribar, sicer član SK Komenda s 6 točkami na 5. mestu. Turnir je v FIT TOP Centru odlično izvedlo šahovsko društvo Mengeš in vsem sodelujočim namenilo lepe praktične nagrade.

### Novoletni turnir mladih Mengeš 96

ŠD Mengeš je v času božično-novoletnih praznikov organiziralo za mlade iz osnovnih šol Mengeš, Vodice, občine Kamnik, občine Domžale skupen turnir fantov in deklet letnika 1980 in mlajših, in sicer v sredo 27. dec. in četrtek 28. dec. t.l. od 9. do 13. ure v športnem centru FIT-TOP.

S. L.

### Mladinsko prvenstvo Gorenjske

Tekmovanja v pospešenem šahu v Kranju se je udeležilo tudi več mladih iz drugih regij. Skupaj je nastopilo 29 igralcev in igralk. Zmagala sta Branko Panič (Murka Lesce) in Gorazd Novak (Triglav Krško), ki sta zbrala po 7 1/2 točk. Najboljša iz Napredka Domžale pa sta bila Anže Marn na 11. in Aleksander Nadj na 12. mestu s 5 točkami.

### Alternativna simultanka

V okviru spreminjanih prireditev 11. ekipnega prvenstva Evrope v Ljubljani sta odigrala MM Meštrovič in Bašagič simultanko z 21 mladimi iz Sarajeva in Ljubljane ter oddala 7 remijev. Od Slovencev sta remizirala Tadej Starčič (dr. M. Vidmar Lj.) in 10-letni Aleksander Nadj (napredek Domžale).

## Tradicionalni, letos 25. NOVOLETNI KONCERT SIMFONIČNEGA ORKESTRA DOMŽALE-KAMNIK

Dirigent: Aleksander SPASIČ  
Gost dirigent: Tomaž HABE

Solisti: Irena Baar, sopran  
Marjan Trček, tenor  
Eva Bohte, klavir  
Andrej Trampuž, harmonika

četrtek, 28. 12. 1995, ob 20. uri  
Srednja šola Rudolfa Maistra Kamnik

petek, 29. 12. 1995, ob 20. uri  
Kulturni dom Mengeš

sobota, 30. 12. 1995, ob 20. uri  
Hala komunalnega centra Domžale

### Predprodaja vstopnic:

- Likovno razstavišče Domžale
- Trgovina Zarja Mengeš
- Zveza kulturnih organizacij Kamnik

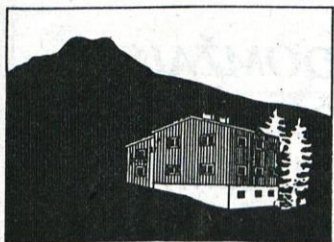

**pd domžale**  
**PLANINCEM IN VSEM, KI IMAJO PLANINE RADI**  
**Voščilo**

Gore! Kdo jih ne pozna? Pozno jeseni ali spomladi, ko nam dolinska megla razžira razpoloženje, se po dolgem kislem vremenu, ko vetrovi odgrnejo oblačno zaveso, pokažejo nad gozdovi daleč na obzorju. Blesčijo se v soncu kot kristalno čisti zvoniki, ki pozvnanjajo v sinje višave. Videti so hladne in oglate, nam pa je ob pogledu nanje toplo pri srcu, saj nam zbuja prijetne spomine na nepozabna doživetja. Gore! Najlepše, kar nam je dala narava, zemlja, ki je privzdignjena nad obzorje in nad vsakdan.

Pridružite se nam tudi v letu 1996, pojdite z nami in jih obiščite naše velike in male hribe in hribčke, visoke in najvišje gore, tudi našo Veliko in Malo planino, kjer lepi razgledi, prijetni sprehodi in stari stanovi odkrivajo naše korenine, tišino ter obetajo prijetna doživetja ob našem Domžalskem domu na Mali planini (1534 m).

Da bi bile vse vaše planinske poti v letu 1996 prijetne, srečne in varne vam želi

PLANINSKO DRUŠTVO DOMŽALE



GORE IN PLANINE VABIJO

**Domžalski dom na Mali planini**

Planinsko društvo Domžale uspešno zaključuje letošnje leto. Mladim in starim je prineslo vrsto novih in lepih doživetij v planinah in gorah. Izletništvo, planinstvo in alpinizem imajo posebno mesto v programu dela društva, ki ob tem skrbi tudi za Domžalski dom na Mali planini. Vsako leto ga obišče veliko planincev, največ ob tradicionalnem srečanju domžalskih planincev, ki je bilo tudi letos.

Obisk Domžalskega doma na Mali planini je bil ob zaključku letošnje sezone tudi priložnost za kratko oceno, ki jo je podal oskrbnik doma Miro Avbelj: »Z

letošnja planinsko sezono smo zadovoljni, zlasti nekatere sobote in nedelje v poletnih in jesenskih mesecih so v dom privabile številne planince. Še vedno pa nisimo zadovoljni s številom nočitev, saj se premalo obiskovalcev odloča, da na Veliki oz. Mali planini in njenih sosedah preživi več dni. Z obnavljanjem in dograjevanjem doma smo nadaljevali tudi v letošnjem letu, saj želimo, da bo dom še prijetnejši za vse planince, ki jih vabimo, da nas obiščejo tako številno, kot ob pričakovanju novega leta 1996, ko bo Domžalski dom pretesen za vse, ki bi v njem želeli dočakati najdaljšo noč v letu.«



Miro Avbelj, oskrbnik Domžalskega doma na Mali planini: Dobrodošli!

Dobrodošli torej tudi v letu 1996 v Domžalskem domu na Veliki planini!

**KO NE VESTE, KAKO NAPREJ, POKLIČITE**  
 tel.: 0609 639-766  
**pogovori, nasveti, razvedritev**  
 za vas  
**KLUB NASMEH**

**Dve pesmi**

**Vročina**

Skrilasto obrežje  
 ščemi od sončne pripeke,  
 pozdravlja redke galebe,  
 tavaže med skalami.

Spokojna ne zmoti  
 niti rahla sapica,  
 vročina puhti sama,  
 samotna, osamljena.

LEVSTEK ZLATKA

**Začudenje**

Začudena sem,  
 ko otrok še čisto mali,  
 nenavadno vprašanje  
 mi postavi  
 in pri tem zvedavo  
 gleda mi v oči:

»Mama, mama slišiš,  
 zakaj pa sonček sveti  
 in kaj mi zdajle govori,  
 zakaj pa nima ustec  
 in zakaj ne vidim,  
 kje ima oči,  
 pa zakaj tako je daleč  
 in zakaj čisto sam  
 na nebu tam živi.«

DAŠA KOŠIR

**Društvo upokojencev Domžale**

želi vsem svojim članom  
 vesel božič ter srečno  
 in veselo novo leto 1996



**OPTIKA golavšek**



Mengeš, Slovenska 30, tel.: 737-968  
 Domžale, Ljubljanska 88, tel.: 722-911  
 (v bližini Kuriva)

**Srečno novo leto 1996**



ŽENSKO, MOŠKO IN OTROŠKO MODNO FRIZERSTVO

\* Delo po vzoru angleških frizerskih salonov, ličenje – make up za različne priložnosti, lasna diagnostika s pomočjo mikroskopa in ustrezna terapija, vodenje evidence tretmajev na vaših laseh, prijazen ambient in cene za vsak žep, vsak deseti obisk pri nas nagradimo z brezplačno uslugo po vaši želji.

Posebna ugodnost, ki je v našem salonu že tradicija, pa je vsak prvi četrtek v mesecu, ko vas uredimo s 50 % popustom.

ODPRTO:

PO 13.-20.	ČE 7.30-20.
TO 7.30-20.	PE 13.-20.
SR 13.-20.	SO 7.-12.

Natalija Herga, Dragomelj 124, 61230 Domžale, tel.: 16 12 643

**Vesele božične praznike in srečno novo leto 1996**

FRIZERSKI SALON



Slamnikarska 18  
 61230 DOMŽALE

**Vesel božič in srečno novo leto 1996**



CVETJE ERIKA  
 GORJUP, RADOMLJE

STRANKAM, KI SO V LETOŠNJEM LETU SODELOVALE Z NAMI IN NAM ZUPALE DELO, SE PRISRČNO ZAHVALJUJEMO. DOBRO ŽELIMO DELATI ZA VAS TUDI V LETU 1996. OB BOŽIČNIH IN NOVOLETNIH PRAZNIKIH VAM ŽELIMO MIR, LJUBEZEN IN TOPLINO V VAŠIH DRUŽINAH.

**SREČNO 1996**

DELOVNI ČAS  
 CVETLIČARNE:  
 VSAK DAN OD 9. DO 19. URE  
 SOBOTA OD 9. DO 15. URE  
 TEL.: 061 728-051  
 TEL. FAX.: 061 727-042



AUDIO VIDEO TV SERVIS  
 DARKO GORJUP, RADOMLJE

AUDIO VIDEO TV SERVIS,  
 POPRAVILO NA VAŠEM DOMU  
 SPREJEM STRANK PO TELEFONU  
 od 7. do 9. ure  
 od 14. do 16. ure  
 in od 20. do 21. ure  
 TEL. FAX.: 061 727-042  
 MOBILTEL: 0609 637-971

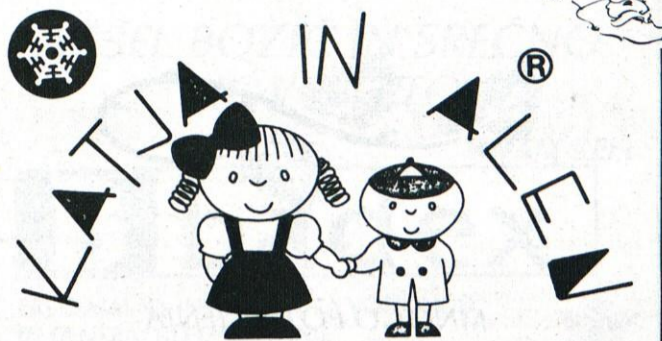

KOMLANC s.p.

**Cenjenim strankam in poslovnim partnerjem voščimo vesele božične in novoletne praznike, v letu 1996 pa obilo zdravja, sreče in vsakršnih uspehov**



Vam želi kolektiv

**KATJA & ALEN**

**PROIZVODNJA KOMERCIALA**

Nožice, Gostičeva 42/a,  
 Radomlje  
 tel. faks: 81-50-81

**MALOPRODAJA SALON OTROŠKE OPREME IN KONFEKCIJE**

Ljubljanska 63  
 (pod Metalko – nasproti knjižnice)  
 tel.: 71-11-44

**KMETIJSKA ZADRUGA DOMŽALE z.o.o.**  
 Zg. Jarše, Industrijska 15, Radomlje

vošči

**vsem svojim članom in kupcem vesele božične praznike in zdravja, uspehov polno novo leto 1996.**

Vabimo vas v naše trgovine v Lukovici, Jaršah, Domžalah, Dolu in v Črnučah, kjer dobite vse za kmetijstvo in vrtničkarstvo.





MNOGO POTRPLJENJA  
PRI SKUPNEM DELU  
IN OBOJESTRANSKEGA ZADOVOLJSTVA  
OB NAŠIH SKUPNIH SREČANJIH

ŽELIMO V LETU

1996

VSEM GOZDNIM POSESTNIKOM,  
VSEM, KI GOZD POTREBUJETE,  
IN VSEM, KI IMATE GOZD RADI!

GOZDARJI ZAVODA ZA GOZDOVE  
SLOVENIJE  
S KRAJEVNE ENOTE DOMŽALE

IN

HKS DOMŽALE



**d**  
**u**

DELAVSKA UNIVERZA  
DOMŽALE, d.o.o.  
61230 Domžale, Kolodvorska 6

Z novim letom 1996 bo Delavska univerza  
Domžale, d. o. o. spremenila ime podjetja. Novo  
ime se glasi: **ISCG, Izobraževalno-  
svetovalni center in grafične storitve,  
d. o. o. Domžale.** Novo podjetje je direkten  
pravni naslednik Delavske univerze Domžale,  
d. o. o., tako da ostaja nespremenjen naslov in št.  
žiro računa. Vse pogodbe, sklenjene pod  
prejšnjim imenom, ostanejo v veljavi.

Želimo si, da bomo tudi pod novim imenom  
z vami uspešno sodelovali.

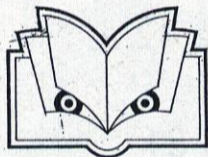

Izobraževalno Svetovalni Center

in grafične dejavnosti d.o.o.  
Kolodvorska 6  
61230 Domžale  
Tel.: (061) 711 082  
Faksel.: 712 278



SERVIS  
VIDEO – TV – KAMERE – SAT TV

GRUNDIG, PACE, PANASONIC  
PHILIPS, SAMSUNG, SONY

- Smo edini specializiran servis z izkušnjami iz tujine za navedene znamke aparatov na vašem območju.
- Servisiramo najnovejše modele VCR, TV in SAT sprejemnikov (100Hz IDTV, PAL PLUS).
- Servisiramo video opremo za nadzor (kamere, Time Laps VCR, projektorje).
- Kamkorderje popravimo po prejšnjem dogovoru.
- Kvalitetni SAT sistemi po ugodnih cenah.

Aparatov ne popravljamo, temveč popravimo

Vsem strankam in ostalim občanom voščimo vesel  
božič in uspešno novo leto 1996.

**Goro San**

Goropečnik Roman s.p.

Slamnikarska 5, Domžale  
Delovni čas: 9.–12. in 16.–19. ure  
Tel.: 061 711-007



OPTIK

Martina Škofic

Ljubljanska 87, Domžale

tel.: 061 / 714 - 006



Slovenska 24, P.E. Mengeš

tel.: 061 / 738 - 980



Vesel božič in  
srečno novo leto!

KNJIŽNIČARJI DOMŽALSKE  
KNJIŽNICE VOŠČIMO VSEM  
• SVOJIM BRALCEM,  
DAROVALCEM KNJIG IN  
OBISKOVALCEM PRIREDITEV  
SREČNO NOVO LETO 1996!

NOTRANJA OPREMA PROSTOROV

OBNOVA – ŠTILNO OBLAZINJENO  
POHIŠTVO, TAPECIRANJE SEDEŽNIH  
GARNITUR IN PREDELAVA  
STANOVANJSKEGA IN PISARNIŠKEGA  
TAPECIRANEGA POHIŠTVA.  
BOKSARKE VREČE  
OBLOGA STEN Z BLAGOM, TAPETE  
OBLOGA TAL – TEPIHI, ITISON



TAPETNIŠTVO – DEKORACIJE

SEVER PETER, ŠMARCA, PIBERNIKOVA 23  
telefon: 061/813-951, 61241 KAMNIK

Voščim vesele božične praznike  
• ter uspešno novo leto!



ZAVAROVALNICA TRIGLAV d. d.  
OBMOČNA ENOTA LJUBLJANA  
POSLOVNA ENOTA  
DOMŽALE-KAMNIK

Vsem občanom in poslovnim partnerjem voščimo  
vesele BOŽIČNE PRAZNIKE in želimo vse dobro  
v NOVEM LETU 1996!

PEUGEOT



RODEX®



Pooblaščen  
prodajalec in  
serviser vozil  
PEUGEOT

Rova 3a,  
61235 Radomlje  
Tel.: (061) 727-010  
servis  
Faks: (061) 727-319  
(061) 727-798 prodaja



NAJNOVEJŠI PEUGEOT 406

Z ABS-OM, SERVOVOLANOM IN DVEMA  
ZRAČNIMA BLAZINAMA V SERIJSKI OPREMI  
ŽE OD 30.800 DEM NAPREJ

Posebna ponudba vozil:

PEUGEOT 106 OPEN ZA 16.400 DEM  
PEUGEOT 306 TANGO Z VSO DODATNO  
OPREMO  
ZA 24.200 DEM  
OMENJENA IN TUDI DRUGA VOZILA  
IZ PROGRAMA PEUGEOT SI LAHKO  
OGLEDATE IN KUPITE PRI RODEX-U  
RADOMLJE

VESEL BOŽIČ IN SREČNO VOŽNJO V LETU 1996



»TID«

TELEFONSKE INŠTALACIJE DOMŽALE

servisiranje, montaža in vzdrževanje telefonskih inštalacij

Aleksander KABAJ

61230 Domžale

Mačkovci 67

Telefon: /061/ 722-530

VSEM POSLOVNIM PARTNERJEM  
IN OBČANOM OBČINE DOMŽALE  
ŽELIMO VESELO IN  
PRIJETNO PRAZNOVANJE PRAZNIKOV  
IN VELIKO USPEHA PRI DELU  
V LETU 1996!



**fotostudio** 35  
 ACO MAJHENIČ s.p.  
 LJUBLJANSKA 91, 61230 DOMŽALE  
 Telefon: 061 721-057

CENJENIM STRANKAM ŽELIMO  
 VESELE BOŽIČNE PRAZNIKE  
 TER SREČNO ZDRAVO  
 IN USPEŠNO LETO 1996



**AKROL**  
 ŽALUZIJE  
 ROLETE



**ALOJZ KOSEC, s. p.**

Prešernova 8, 61234 Mengeš, Slovenija  
 Tel./Fax: 061/737-284

IZDELAVA, MONTAŽA, SERVIS, REZERVNI  
 DELI IN BRIZGANJE PLASTIKE

VOŠČIM VESELE BOŽIČNE PRAZNIKE  
 IN SREČNO NOVO LETO 1996



**LB – Banka Domžale**

vošči vsem  
 varčevalcem in  
 poslovnim partnerjem  
 vesele praznike  
 ter srečno,  
 zdravo in uspešno  
 novo leto 1996

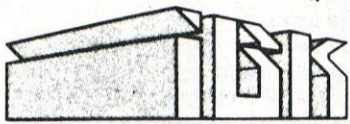

**IBK, d. o. o.**  
**Ljubljana**

Enota trgovina Mengeš  
 Ropretova c. 34  
 (bivša opekarna)

Tel./Fax: 061/737-913  
 Tel: 061/737-520

**Spoštovani kupci in  
 poslovni partnerji!**

*V prihajajočem letu 1996  
 vam želimo vse najlepše in  
 najboljše in se priporočamo  
 za nadaljne sodelovanje.*

Iz lastnega programa vam  
 nudimo betonske izdelke, na  
 zalogi pa imamo tudi ostali  
 gradbeni material tujih  
 dobaviteljev.

*Veselim se vašega obiska!*



**IBK, d. o. o.**  
**Trgovina Mengeš**

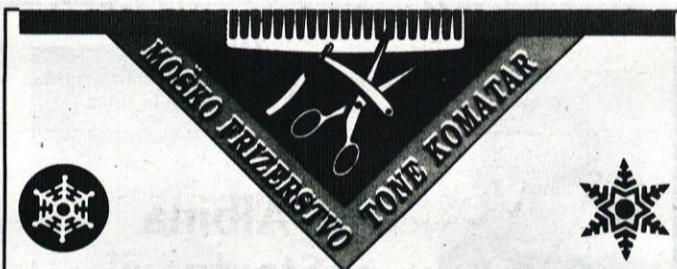

TONE KOMATAR, Vir, Koliška cesta 1, telefon 711-623  
 Delovni čas: od 9:00 do 12:00 in od 14:00 do 19:00, sobota od 8:00 do 12:00 ure, ponedeljek zaprto

**VESEL BOŽIČ IN SREČNO NOVO LETO**



**VESEL BOŽIČ IN SREČNO  
 NOVO LETO**

VAM ŽELI

**B badex**

PRODAJALNA INSTALACIJ ZA VODOVOD  
 IN CENTRALNO OGREVANJE  
 Radio c. 1 A, Domžale, tel.: 713-001 • faks: 713-001



Svet KRAJEVNE SKUPNOSTI  
 TOMA BREJCA VIR



*želi svojim krajanom  
 in poslovnim sodelavcem*

**VESELE BOŽIČNE PRAZNIKE  
 TER MNOGO SREČE IN  
 USPEHOV V LETU 1996**



SLAŠČIČARNA

**OGER iz TRZINA**



VOŠČI VSEM OBČANOM VESELE BOŽIČNE IN  
 NOVOLETNE PRAZNIKE IN VAS VABI, DA  
 POSKUSITE NAŠE SLAŠČICE.  
 IZDELUJEMO TUDI PECIVO PO NAROČILU ZA  
 RAZNE PRILOŽNOSTI IN VSE VRSTE TORT IN  
 POTIC, KAKOR TUDI OTROŠKE TORTE.  
 PREPRAČAJTE SE O DOMAČEM OKUSU IN  
 KONKURENČNIH CENAH.

TEL. 715-699



**Mlinostroj**

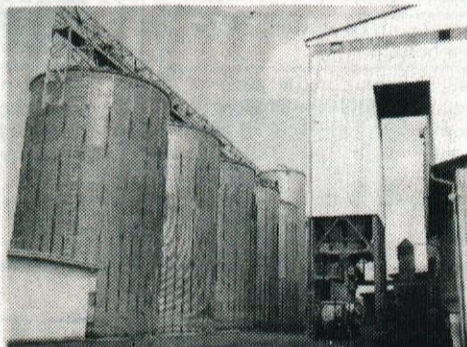

PROJEKTIRAMO, PROIZVAJAMO, MONTIRAMO IN VZDRŽUJEMO NAPRAVE ZA:

- transportiranje
- skladiščenje
- doziranje
- tehtanje
- embalaranje
- mletje
- sejanje
- mešanje
- odpraševanje
- tovarnah močnih krmil
- žitnih silosih
- živilsko predelovalni industriji
- kemični industriji
- gradbeni industriji
- lesni industriji

**VSEM OBČANOM IN POSLOVNIM PARTNERJEM  
 ŽELIMO VSE NAJBOLJŠE**

**POHIŠTVO**

**Lüz Karantania**



vam vsem vošči



**VESEL BOŽIČ IN SREČNO NOVO LETO!**

v svojih poslovalnicah v Domžalah, ul. Antona Skoka 2,  
 tel.: 061/711-804 in v Ljubljani,  
 Topniška 5, tel.: 061/302689  
 ...in Vam sporoča, da Novoletno

**35% znižanje**

velja do 29. 12. 1995!



vabi otroke od 4. leta naprej na predstavo  
z waldorfskimi lutkami

## Božična zgodba

(po knjigi G. Sehlin MARIJIN OSLIČEK)

KDAJ?  
V PETEK,  
22. 12. 1995  
ob 17.00 in 18.15



KJE?  
V VEČNA-  
MENSKEM  
PROSTORU  
KNJIŽNICE

Prosimo, da si vnaprej  
zagotovite brezplačne  
vstopnice, ker bo  
število otrok omejeno.

OBČINA MORAVČE, KMETIJSKA SVETOVALNA  
SLUŽBA MORAVČE

## Preventivni pregledi molznih strojev

Redno čiščenje, vzdrževanje in preventivni pregledi stanja molzne opreme so le nekateri izmed pogojev za proizvodnjo kvalitetnega mleka. Zaradi »nepravilnega delovanja molznega stroja« se lahko v vimenu poveča število somatskih celic, prav tako pa lahko s takšnim strojem povzročimo nastanek vnetja vimena (mastitis).

V mesecu decembru bodo organizirani pregledi molznih strojev.

Pregled zajema:  
– kontrolo hidropulzatorja,  
– pregled in meritve vakuumске črpalke in vakuumvoda,  
– svetovanje za zamenjavo iztrošenih delov,  
– manjša popravila in  
– prevoz do lastnika molzne opreme.  
Cena preventivnega pregleda znaša 1.050,00 SIT, s tem da lastnik molzne opreme plača 350,00 SIT, razlika pa se krije iz sredstev proračuna Občine Moravče. Vsa ostala dodatna dela se obračunavajo po porabljenem času, to je 1.350,00 SIT/uro.

Lastnik molznega stroja plača tudi vse rezervne dele, ki so bili zamenjani pri pregledu. Pregledi se bodo opravljali pri vseh kmetovalcih, ki oddajajo mleko. Kdor pa molze ročno ali meni, da to ni potrebno, naj sporoči Kmetijski svetovalni službi ali Kmetijsko-gozdarski zadrugi Moravče.

inž. kmet. JANEZ OCEPEK

Si vaš otrok želi osvojiti čim več motoričnih sposobnosti?  
Vključi naj se v alpsko smučarsko šolo za najmlajše.

SD Domžale vabi v svoje vrste cicibane, letnik '87 in mlajše, da se jim priključijo na vadbi v telovadnici OŠ Roje, poleg OŠ Rodica.

Program alpske šole:

- \* 2-krat na teden SPLOŠNA MOTORIČNA VADBA,
- \* sobota, nedelja /pozimi/ VADBA NA SNEGU.

O stroških se bomo pogovorili na prvem srečanju, ker bo nanje vplivalo število udeležencev.

Torej, vidimo se v telovadnici OŠ Roje, v torek ali četrtek, med 18.00 in 19.30!

Športni pozdrav!



Smučarski sejem bo v Hali Komunalnega centra, dne 23. 12. in 24. 12. 1995.

## Mali oglasi

SLAMNIK

7 2 1 - 0 2 2

PODIRAM sadna drevesa s korenino in razžagam.  
Tel.: 722-696.

INŠTRUIRAM matematiko, fiziko in kemijo za osnovne in srednje šole.  
Tel.: 739-412.

PROFESOR uspešno inštruira angleščino, italijanščino in nemščino. Tudi prevaja v/iz angleščine in nemščine.  
Tel.: 722-281

SERVIS športne opreme (koles, smuči ...) v Domžalah, Maslejeva 6 (za Kurivom). Odprto: od 10. do 12. in od 15.30 do 18.30. Ponedeljek zaprto.  
Tel.: 714-083.



SERVIS šivalnih strojev, Kajuhova 15, Preserje (v bližini Kemisa).  
Tel.: (061) 723-324 ali 727-897.

Delovni čas: od 9. do 12. ure in od 15. do 17. ure, sobota od 9. do 12. ure.



FANT išče sobo v Domžalah ali v okolici Domžal.  
Tel.: 777-447.

KUPIM 1-SOBNO STANOVA-NJE v vrednosti do 50.000 DEM na relaciji Lukovica – Domžale.  
Tel.: 723-475.

INŠTRUIRAM angleščino, nemščino za osnovne šole.  
Tel.: 713-044, Andreja.

PRODAM mizarski plošč. Eržen Marija, Gorica 31, Moravče.

GARAŽO TRIPLEX prodam v centru Domžal.  
Tel.: 721-882.



V naša srca si se vpisal,  
čas ne bo te več izbrisal  
in čeprav spokoyno spiš  
z nami kakor prej živiš.

Vojan T. Arhar

ZAHVALA

Svojo življenjsko pot je sklenil naš dragi  
mož, ati, brat in stric

## Janez Prašnikar

z Vira

Vsem, ki ste se poklonili njegovemu pomenu, ga pospremili na njegovi zadnji poti, nam izrekli osebno in pisno sožalje, darovali cvetje, sveče in za svete maše, se lepo zahvaljujemo.

Lepa hvala tudi gospodu župniku, Oktetu bratov Pirnat, gospodu Stoparju, praporščaku KS Vir, dr. Starbkovi in gospe Tončki Balantič.

Vsi njegovi



ZAHVALA

V petinštiridesetem letu nas je zapu-  
stil dragi mož, oče, sin, brat in stric

## Viktor Klopčič

iz Prevoj 122.

Iskreno se zahvaljujemo vsem sorodnikom, sosedom, prijateljem in znancem za izrečena sožalja, darovano cvetje in sveče, za denarno pomoč in darove za svete maše. Posebno zahvalo izrekamo podjetju PAP Intel Ljubljana, Trgovskemu podjetju Napredek Domžale, učencem in učiteljem OŠ Janko Kersnik Brdo, zdravnikom in osebju UKC Ljubljana za vso nego in skrb med njegovo boleznijo. Zahvala velja tudi g. župniku Andreju Svetetu za lepo opravljen cerkveni obred, moškemu pevskemu zboru iz Lukovice in trobentaču, g. Franciju, za ob slovesu zaigrano Tišino. Prav tako se zahvaljujemo vsem, ki ste ga v tako velikem številu pospremili na njegovi zadnji poti.

Vsem skupaj še enkrat iskrena hvala!

Žalujoči: vsi domači



ZAHVALA

Ob boleči izgubi dragega moža, očeta,  
starega očeta, brata in strica

## Albina Starca, st.

iz Štude 55 pri Domžalah

se iskreno zahvaljujemo vsem sorodnikom, sosedom, posebno še družinam Žendar in Pevec, prijateljem in znancem za podarjeno cvetje in sveče ter izrečeno sožalje.

Globoko zahvalo smo dolžni dr. Farkažu in Zdravstvenemu domu Domžale pri lajšanju bolečin.

Iskrena hvala g. kaplanu za lep, cerkveni, pogrebni obred ter pevcem Tosame za zapete žalostinke. Zahvala gre tudi Gasilskemu društvu iz Štude, ostalim društvom, praporščakom, g. Mitju Pevcu za lepe poslovilne besede.

Vsakemu posebej še enkrat iskrena hvala!

Žalujoči: vsi njegovi

Trpeči so in srečni bili  
njega življenja kratki dnevi.  
Glas zasliši: »Pridi k meni, majhen til!«

Duša vesela je repetničke razpela.  
Očka, mamice, sestrice, bratca  
očesa mokra gledajo v nebesa.

ZAHVALA

V četrtem letu nas je zapustil naš sinček, bratec, vnuček, pravnuček, nečak

## Žiga Bokal

iz Imenj

Iskreno se zahvaljujemo vsem sorodnikom, sosedom iz Imenj in z Vira, prijateljem in znancem, sodelavcem Sarrio Slovenija in Občine Domžale, za izrečena sožalja, podarjeno cvetje, sveče, denarno pomoč in številno spremstvo na njegovi zadnji poti. Iskrena hvala g. župniku Viktorju Primožiču za lepo opravljeni pogrebni obred, otroškemu pevskemu zboru, g. dr. Tomažu Mušiču iz ZD Domžale, g. Jani Cegljar, g. Jožetu Kovaču ter celotnemu osebju Centra Dolfke Boštjančič Draga.

Vsem in vsakemu posebej še enkrat iskrena hvala!

Žalujoči: vsi njegovi

On ima luč za vsako tvojo senco,  
odgovor na vsako tvoje vprašanje,  
načrt za vsak tvoj dan,  
balzam za vsako tvojo bolečino.

ZAHVALA

V neizmerni žalosti sporočamo, da je  
mного prezgodaj, v 26. letu, po težki  
bolezniji prenehalo biti srce našemu ljub-  
ljenemu očku, možu, sinu, bratu ...

## Marku Dacarju

Iskreno se zahvaljujemo vsem sorodnikom, sosedom, sošolcem, sodelavcem, prijateljem za izrečeno ustno in pisno sožalje, podarjeno cvetje, sveče in spremstvo na njegovi zadnji poti. Za tolažilne besede in lepo opravljeni pogrebni obred se zahvaljujemo župniku, g. Francu Balohu.

Vsem, ki ste mu karkoli pomagali med boleznijo in mu tako stali ob strani, še enkrat iskrena hvala.

Vsi njegovi

ZAHVALA

Ob boleči izgubi naše ljubljene žene, mami in stare mame

## Helene Peterka,

roj. Berk

iz Zg. Kosez 8 pri Moravčah

Se iskreno zahvaljujemo vsem sorodnikom, sosedom in znancem za izrečena sožalja, gospe Štefki Brodar za izrečene poslovilne besede, in vsem ostalim za darovano cvetje, darove za cerkev in svete maše. Hvala g. župniku za pogrebni obred, moškemu pevskemu zboru za zapete žalostinke.

Vsi njeni

ZAHVALA

V sedeminosemdesetem letu starosti nas  
je zapustila naša teta

## Marija Rahne,

roj. Lenček

Iskreno se zahvaljujemo znancem, prijateljem in vsem, ki ste ji stali ob strani in jo negovali v času njene bolezni. Hvala g. župniku za lepo opravljen obred, ihanskim pevcem za lepo zapete pesmi, zahvala praporščakom in kolektivu Papirnice Količevo. Hvala vsem, ki ste jo imeli radi in vsem, ki ste jo pospremili na njeni zadnji poti.

Nečakinje in nečaki

ZAHVALA

Ob smrti naše drage mame, babice, pra-  
babice in tete

## Ane Svetlin,

roj. Kunaver

se iskreno zahvaljujemo vsem sorodnikom, sosedom in znancem za podarjeno cvetje, sveče in izrečena sožalja. Zahvaljujemo se dr. Zajčevi za tople besede in lajšanje bolečin v zadnjih dneh. Posebno se zahvaljujemo župniku Vladu Pečniku, ki je skupaj s pevci iz Kovorja opravil lepo pogrebno mašo.

Vsi njeni

## Romanu v spomin

Govorimo si spomine  
in opazimo kako vse mine,  
a prijatelj kot bil si ti,  
še vedno v naših srcih živi.

Tvojega nasmeha se spominjamo,  
šale tvoje iz glave nam izginjajo,  
osebnosti pa nam tvoje,  
tudi smrt ukrasti ne more.

V našem mestu vsi so te poznali,  
večkrat tudi čast ti izkazali,  
tvoji jezi večkrat se smejali,  
a vedno vsi smo te občudovali.

To niso le besede praznine,  
tu ni laganja, domišljije,  
to spomini so jasne,  
ki rekli smo ji LINE.

PERO

**Elektron**  
TV-AUDIO-VIDEO  
servis  
• popravila vseh vrst  
aparatur  
• montaža anten  
• pop. elektronskih naprav

POPRAVILA TUDI NA  
DOMU! 712-324  
TEL.



*V naših srcih ti naprej živiš,  
zato pot nas vodi tja,  
kjer ti v tišini spiš.  
Tam lučka ljubezni gori  
in tvoj nasmeh med nami živi.*

V SPOMIN

9. decembra je minilo štiriindvajset let,  
odkar nas je mnogo prezgodaj zapustil  
mož in oče

## Jože Vrhovec.

Hvala vsem, ki se ga spominjate in postojite ob njegovem grobu.

Vsi njegovi



ZAHVALA

Triindvajsetega novembra smo se  
v enaindevetdesetem letu starosti  
zadnjič poslovili od naše nepozabne  
mame, stare mame in prababice

## Pepce Florjančič,

roj. Urbanija,  
Smukove mame iz Trzina.

Izrekamo globoko zahvalo vsem, ki ste nam ob tej bridki  
izgubi izrazili ustna in pisna sožalja, darovali cvetje, sv. maše  
in sveče, ali kako drugače stali ob strani, počastili njen  
spomin ter jo pospremili na njeni zadnji poti. Posebna  
zahvala vam, g. doktor Pevc, za nesebično pomoč in dolgo-  
letno skrb. Hvala g. župniku za obred, pevcem »Mengeški  
zvon« ter g. Barbi Lukan za 50-letno iskreno prijateljstvo. Še  
enkrat vsem iskrena hvala.

Žalujoci: otroci z družinami



ZAHVALA

Ob smrti našega strica in pra-  
strica

## Izidorja Jesiharja

z Vira

Iskreno se zahvaljujem sorodnikom, sosedom, prijate-  
ljem za izrečena sožalja, podarjeno cvetje, sveče,  
darove za maše. Posebno se zahvaljujem sestram  
in osebju Doma oskrbovancev Domžale za vso skrb,  
nego in lajšanje bolečin. Hvala tudi gospodu župniku  
z Doba za lep cerkveni obred. Hvala Zvezi borcev Vir  
za cvetje in poslovlilni govor ter vsem sedmim praporš-  
čakom, ki so se poklonili ob grobu v slovo. Hvala  
kolektivu Sarrio, tovarni kartona Količevo, za venec.  
Hvala tudi sosedi Tinci za nesebično pomoč.

Njegovi



»NE UMRE VSE S SMRTJO«

V SPOMIN

Na sveti večer mineva leto dni, od-  
kar te ni med nami, dragi mož in oče

## Janez Boštele,

Vranke 2 pri Blagovici.

Vsem, ki se ga radi spominjate, postojite ob njegovem grobu  
in prižgete svečke, hvala.

Slavka



*Hiša tiha je postala,  
ko si vzela ti od nas slovo,  
v srcu bolečina je ostala,  
ki prenehala ne bo.*

ZAHVALA

Neverjetna, a kruta resnica nam je iztr-  
gala drago hčerko, mamico, teto in sestro

## Ireno Založnik

s Trojan.

Zahvaljujemo se vsem, ki ste nam ob tej hudi bplečini kakorkoli  
pomagali. Hvala gospodu župniku za tolažilne besede in opravljen  
pogrebni obred, moškemu pevskemu zboru Lipa Trojane za zapete  
žalostinke. Zahvala tudi Gostinskemu podjetju Trojane, podjetju Lip  
Radomlje, vsem njegovim sodelavcem in sodelavkam, hvala delav-  
cem in delavkam Planike, obrata Lukovica, hvala trojanskim fantom  
za izkazano pomoč. Vsem hvala za darovano cvetje in sveče.

Šentgotart, 20. 11. 1995

Žalujoci: sinček Klemen, oči, mami, sestre in brat



*Ugasnil je tvoj pogled,  
za vedno so sklenile  
tvoje pridne se roke  
in po plačilo večno  
odšlo tvoje dobro je srce.*

V SPOMIN

14. decembra mineva leto dni,  
odkar nas je zapustila naša draga  
mami, stara mama in prababica

## Katarina Grčar,

roj. Križelj iz Radomelj.

Iskrena hvala vsem, ki postojite ob njenem grobu, se je  
spominjate v molitvi, prižgete sveče in ji poklanjate  
cvetje. Hvala vsem, ki z dobro mislijo v srcu kjerkoli in  
kadarkoli pomislite nanjo.

Vsi njeni



*Zvezde tebi naj žarijo,  
vetrič tebi naj pihlja,  
sonce spokoja naj ti sije,  
naj ti bo lahka zemljica.*

V SPOMIN

Že leto dni mineva, odkar si nas zapustil  
predragi mož, oče in dedek

## Mavricij Orehek

z Vira pri Domžalah.

Hvala vsem, ki se ga spominjate in postojite ob njegovem grobu.

Vsi njegovi



V SPOMIN

22. decembra mineva drugo  
leto, odkar si za vedno odšel od  
nas dragi

## Ivan Svetina

iz Sr. Jarš.

Hvala vsem, ki ga ohranjate v lepem spominu.

Vsi njegovi



ZAHVALA

*Cvetje bujno se razpleta,  
ptice pesem polni gaj,  
tebe pa v pomlad zelenja,  
nikdar več ne bo nazaj.*

V enainosemdesetem letu starosti nas je  
zapustil mož, oče in dedek

## Izidor Hiršman

z Vira

Iskrena hvala vsem znancem in prijateljem za darovanje in gospodu  
župniku Pečniku za izbrane besede.

Vsi njegovi



*V naših srcih ti naprej živiš,  
zato pot nas vodi tja,  
kjer v tišini ti zdaj spiš.  
Tam lučka ljubezni gori  
in tvoj nasmeh med nami živi.*

V SPOMIN

## Marjanu - Majotu Prosenc

25. decembra 1995 mineva žalostno leto dni, kar te ni več med  
nami. Marjan, zelo te pogrešamo. Hvala vsem, ki se ga spominjate in  
obiskujete njegov mnogo prerani grob.

Mami, oči ter njegovi Majda in Kaja



ZAHVALA

Konec novembra smo se  
mного prezgodaj za vedno  
poslovili od našega dragega  
sina, brata in strica

## Stanislava Dolinarja

z Gore pri Pečah 18.

Iskreno se zahvaljujemo sosedom in sovaščanom za  
pomoč, vsem, ki so nam izrekli sožalje, darovali  
vence, sveče in denar za svete maše ter ga spremili na  
njegovi zadnji poti. Prisrčna hvala dr. Dežmanu in dr.  
Pogačarjevi ter vsemu zdravstvenemu osebju, ki se je  
trudilo, da bi našega Slavka ohranilo pri življenju.  
Zahvaljujemo se njegovim ožjim sodelavcem in celot-  
nemu kolektivu delovne organizacije Termit iz Moravč  
za darovane vence, denarno pomoč in ganljivo sprem-  
stvo ob zadnjem slovesu. Hvala gospodu župniku  
Janezu Zaletelu za cerkveni obred, obema govorni-  
koma za poslovlilne besede in pevcem za zapete  
žalostinke. Hvala vsem, ki ste nam kakorkoli pomagali  
in nam stali ob strani ob teh težkih trenutkih..

Njegovi

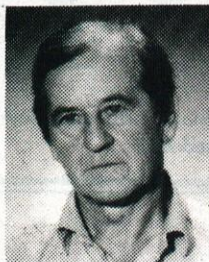

*Ko ostane bolečina, ko spoznaš,  
da ni poti nazaj,  
ostane nam le misel živa  
in nenehni ta, zakaj?*

ZAHVALA

Ob smrti moža, očeta in starega očeta

## Antona Dekleve

z Vira

se najtopleje zahvaljujemo vsem, ki ste v težkih trenutkih sočustvo-  
vali z nami, za izrečena sožalja, darovali cvetje in sveče. Iskrena  
hvala vsem, ki ste ga pospremili na njegovi zadnji poti, hvala pevcem  
za zapete žalostinke in za zaigrano Tišino ob slovesu.

Žalujoci: vsi njegovi



*Podoba tvoja v srcih naših zdaj živi,  
vse do izteka tudi naših dni.*

V SPOMIN

11. decembra je minilo dve leti, odkar  
nas je tragično in mnogo prezgodaj zapu-  
stil ljubljeni mož, očka, sin in brat.

## Marko Cerar

z Vira.

Hvala vsem, ki se ga spominjate in obiskujete njegov prerani grob.

Vsi njegovi



ZAHVALA

V petinosemdesetem letu starosti nas je  
zapustil dragi ata, stari ata, brat in stric

## Franc Kokalj

Vsi njegovi

Iskreno se zahvaljujemo vsem sorodnikom, sosedom, sodelavcem,  
vaščanom in vsem, ki ste ga spremljali na zadnji poti. Hvala za  
izrečena sožalja, za darovano cvetje, sveče, darove za sv. maše.  
Zahvala g. župniku za lepo opravljen cerkveni pogrebni obred.  
Hvala govorniku Janezu Hrovatu za lepe poslovlilne besede. Vsem za  
vse iskrena hvala.



ZAHVALA

V sedemindesetem letu starosti je za  
vedno zaspal mož, ata in stari ata

## Ivan Klopčič

s Pogleda 3 pri Moravčah.

Iskreno se zahvaljujemo vsem sorodnikom, sosedom, prijateljem in  
znancem za izrečena sožalja, darovano cvetje in sveče, oddane sv.  
maše ter vsem, ki ste ga spremljali na njegovi zadnji poti. Zahvala g.  
župniku Viktorju Primožiču za lepo opravljen pogrebni obred, g.  
Juretu Močilnikarju za zaigrano Tišino ter pevskemu zboru za zapete  
žalostinke. Hvala vsem, ki ste ga imeli radi in ga boste ohranili  
v lepem spominu.

Vsi njegovi



# PRIHAJAM, SAMO ŠE V NAPREDEK SKOČIM

Do 31. decembra so Napredkove trgovine in Blagovnica Vele odprte vse delavnike, tudi ob sobotah popoldan.  
Čaka vas velika izbira, prijazno osebje, ugodne cene in v soboto,  
23. decembra ob 18. uri veliki božični ognjemet pred blagovnico Vele v Domžalah.

*Ugoden nakup in vesele praznike vam želi*



DOBRO IME MED TRGOVCI

## ŠTUDENTSKI SERVIS DOMŽALE

Ljubljanska 70/1 p.p. 16  
61230 DOMŽALE  
tel.: 061/711-790

### POSREDOVANJE DELA DIJAKOM IN ŠTUDENTOM

Zahvaljujemo se  
Vam za izraženo zaupanje in  
Vam želimo vesel božič,  
ter uspehov polno  
novo leto 1996!

Uradne ure:  
Vsak dan 8.-15. ure, sreda 8.-18. ure

KO ŽEPNINA NI DOVOLJ...

## Dobri sv. Miklavž

Danes pa najbrž res ni več nikogar v Sloveniji, ki še ne bi imel prilike spoznati sv. Miklavža, dobrotnika in prijatelja malih in velikih otrok. Dobroto najbolj priljubljenega zimskega svetnika so v zadnjem obdobju začutili tudi mnogi ljudje, ki so do prvih svobodnih volitev poznali dedka Mraza.

V halo Komunalnega centra so ga v prvih dneh decembra povabili: Kulturno društvo Miran Jarc, Župnijska Karitas, Slovenski krščanski demokrati in krajevne skupnosti z občino Domžale.

Kako neizmerna je bila sreča pridnih otrok, ki jih je obiskal sv. Miklavž s svojim prijaznim spremstvom na osrednji domžalski prireditvi.

Več tisoč predšolskih otrok naše občine je sv. Miklavž obdaril, zanje in za njihove starše pa je pripravil še kratek, vendar zelo bogat kulturni program (Miklavžev večer in ples).

»Sveti Miklavž, pridi naslednje leto spet med nas!« Tiha prošnja vseh najmlajših ob koncu prečudovitega Miklavževega večera.

BOGDAN OSOLIN



Sveti Miklavž, pridi naslednje leto zopet med nas!

## Poročilo CPV

ROVA, 7. XI. 1995 ob 13.30. uri so gasilci v CPV sprejeli sporočilo o stanovanjskem požaru, na kraju so se spopadli z ognjem, ki so ga pogasili z vodo. Požar je izbruhnil iz nepravilno zaprtih dimniških vrat in se razširil po prostoru, v katerem je pogorelo precej raznih oblačil, okno, zaradi temperature je bila poškodovana elektro instalacija, pralni stroj in še nekaj drugega inventarja. Zadimljene prostore so prezračili, očistili dimnik in iznesli iz prostora ožgane predmete, pri čemer so pomagali gasilci iz Rov.

DEPALA VAS, 12. XI. 1995 ob 12.50. uri so gasilci CPV odhiteli gasit mizarstvo delavnico, lastnik je dobil požarni signal na svoji interni alarmni napravi, zato je obvestil gasilce. Požar je izbruhnil na ročnem vibracijskem stroju, ker je bil pregret postavljen v omaro med druge ročne stroje. Zato se je ogenj razširil še na trinajst strojev v omari, ki so bili zaradi ognja z omaro vred popolnoma uničeni. Požar so pogasili z ročnimi gasilnimi aparati.

MAČKOVCI, 24. XI. ob 15.15. uri je stekla intervencija v kuhinji zaradi ognja, ki je izbruhnil v delu štedilnika in odsesovalne nape; popolnoma so uničeni štedilnik, napa, kuhinjske omare, lesen strop, vrata, okno in še nekaj raznovrstnega inventarja.

DOB, 3. XI. 1995 ob 4.05. uri so gasilci CPV dobili policijsko obvestilo o prometni nesreči v semaforiziranem križišču. Na kraju je bilo potrebno razrezati razverženo ploščevino zastave 750, v kateri so bili vkleščeni trije poškodovani potniki; te so odnesli iz vozila in predali

SELO PRI MORAVČAH, 11. XI. ob 13.40. uri so gasilci posredovali pri reševanju potnikov, ki so bili vkleščeni v avtomobilu Zastava 101. S hudimi telesnimi poškodbami so rešili dve osebi, v Audi su bile tri osebe lažje poškodovane vseh pet so odpeljali z rešilcem.

SPODNJE LOKE, 17. XI. ob 22.40. uri je bilo potrebno reševanje pri prometni nesreči, ki se je zgodila zaradi nepravilnega prehitavanja na spolzki cesti z Yugom; t je čelno trčil v tovornjak, pri tem je bil voznik osebnega vozila hudo poškodovan, sopotnica pa je na kraju poškodbam podlegla.

SPODNJE LOKE, 18. XI. ob 8.05. uri so odhiteli gasilci CPV na pomoč k prometni nesreči, v kateri sta

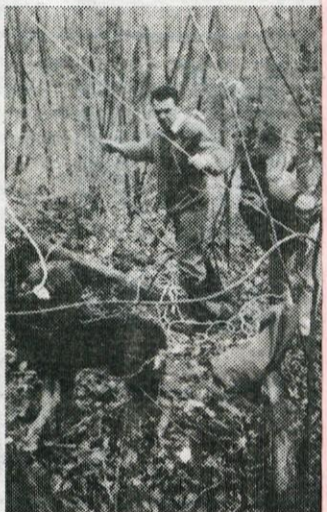

Tudi reševanje živali je humano zato tudi take primere rešujejo gasilci.

čelno trčila avtobus in osebni avto ta se je ob trku vžgal, vendar so prisrebni mimovozeči vozniki pri skočili z ročnimi gasilnimi aparati in ogenj na motorju vozila pogasili. S tem so tudi verjetno rešili življenje hudo poškodovanemu vozniku ki ga je bilo treba rešiti iz vkleščene



v zdravniško oskrbo; voznik tovornjaka je bil brez poškodb.

SPODNJE LOKE, 3. XI. 1995 ob 20.20. uri so gasilci intervenirali zaradi čelnega trčenja dveh osebnih vozil zastave 101 in yuga 55. Ponesrečence so predali v zdravniško oskrbo.

DOMŽALE, 5. XI. ob 20.00. uri so dobili gasilci poziv za čiščenje cestišča po prometni nesreči na Karantanski cesti. Na kraju dogodka so iz vozil demontirali akumulatore, s kemsorbom posuli oljne madeže na cestišču ter vse skupaj pometli in oprali, da je bilo cestišče varno za udeležence v prometu.

STUDENEC, 8. XI. ob 11.30. uri je občan iz Domžal sporočil, da so med sprehajanjem po gozdu Komavce našli v skalni jami, globoki približno pet metrov in premera en meter, nemškega ovčarja že precej onemohlega. Zato sta dva gasilca, veterinar in najditelj odšli rešiti popolnoma izčrpano žival iz objema skal.

Prometna nesreča v Spodnjih Lokah, ki se je zgodila zaradi neprilagodene vožnje in nepravilnega prehitavanja na spolzki cesti.

ploščevine vozila, druga dva sopotnika sta utrpela lažje telesne poškodbe. Vse tri so odpeljali v zdravniško oskrbo.

DOMŽALE, 18. XI. ob 17.00. uri so gasilci odprli pokvarjeno klučajnico na vhodnih vratih stanovanja, da je stranka lahko stopila v svoje stanovanje.

ROVA, 24. XI. ob 22.55. uri so gasilci rešili iz poljske ZASTAVI 126 hujše poškodovanega sopotnika. Nesreča se je zgodila zaradi neprilagodene hitrosti v nepreglednem ovinku, vozilo je preskočilo obcestni jarek in se zaletelo v hrast.

Vsi poklicni gasilci iz Centra požarne varnosti Domžale želimo ob čanom mirne in vesele božične praznike, prav tako srečno in zdravo novo leto 1996.

Tekst in fotografije  
VIKTOR SVETLIN, CPV

## ZDRAVSTVENI DOM DOMŽALE

### Preventivni program patronažne zdravstvene nege

Vsem staršem, ki so se odzvali moji prošnji in v juliju 1995 sodelovali v anketi, izražam globoko hvaležnost, saj sem na osnovi vaših iskrenih in izčrpnih odgovorov spoznala stiske in težave, ki jih lahko imajo mladi starši ob rojstvu otroka. Odgovori v anketi so pokazali tudi to, da so si bodoče matere in matere po porodu želele pogovorov v skupini in še z drugimi materami, kjer bi si lahko izmenjavale izkušnje v zvezi z nosečnostjo, porodom, nego in vzgojo otrok. Na osnovi vaših

odgovorov, ki so hkrati vaš dragoceni prispevek pri raziskovalnem delu patronažnih sester ZD Domžale, smo oblikovali preventivni program patronažne zdravstvene nege, na podlagi katerega smo ustanovili »SKUPINO MATER ZA SAMOPOMOČ PRED P ORODOM IN PO NJEM«. Na srečanja v tej skupini ste vabljene vse bodoče matere in matere, ki ste še na porodniškem dopustu, ki se želite pogovoriti o svojih izkušnjah med nosečnostjo, porodom in po njem, pa

tudi o negi in vzgoji otrok. Skupina se žestaja vsako sredo od 16.-17.30, v knjižnici zdravstvenega doma Domžale (klet poleg fizioterapije). Vodiva jo patronažni sestri Jelka Bečaj in Mira Savnik. Vsi informacije v zvezi s skupino lahko dobite vsak delovni dan od 7.-9. ure pri patronažnih sestrah Zdravstvenega doma na tel. številki 711-015.

JELKA BEČAJ  
višja med. sestri



Slamnik je glasilo občin Domžale, Lukovica in Moravče in je nadaljevalec tradicij časopisa Domžalec, ki je izhajal v letih 1925 (5 številki), 1929 (2 številki), 1934 (1 številka), 1935 (1 številka). Domžalec je izšel še v letu 1958 (1 številka), nato pa je 5. 11. 1962 pričel izhajati Občinski poročevalec in je redno izhajal vse do 21. marca 1991, ko se je preimenoval v Slamnik.

GLASILO UREJA UREDNIŠKI ODBOR:

DADA BREJC, odgovorna urednica ● BOGDAN OSOLIN, pomočnik odgovorne urednice ● člani uredništva: FRANC CERAR, MARIJA KAVKA, MARTIN GROŠELJ, VERA VOJSKA, Dr. BOGDAN DOLENC ● Urednik strani Občine Lukovica: TOMAŽ BOLE ● Urednik strani Občine Moravče: BERNARDA MAL

Uredništvo glasila SLAMNIK je na Ljubljanski cesti 69, Domžale ● Odgovorna urednica DADA BREJC, tel.: 721-022 ● Lektor AVGUŠTIN PIRNAT ● Uredništvo ERNA ŽABJEK KOČAR, tel.: 721-022 ● Tehnični urednik JANEZ DEMŠAR.

Glasilo izhaja v nakladi 14.000 izvodov in ga tiska Tiskarna Ljudske pravice Ljubljana.