



Zava d.o.o.
Ptuj, Panonska 1
02/778-60-61
02/778-80-71

Adriatic

TRAMES
TRGOVINA-INŽENIRING-STORITVE d.o.o.
PTUJ, Ormoška cesta 14
tel.: 778-10-11, fax: 775-28-61
LENART, Kraigherjeva 19a
tel.: 720-66-34, 720-66-05
SVETUJEMO - PRODAJAMO
MONTIRAMO - GARANTIRAMO

MOK
TRGOVINA, MONTAŽA
• vodovod
• centralna kurjava
• plinske instalacije
• kopalniška oprema
• keramične ploščice
d.o.o.
BOROVCI, Borovci 64, tel.: 754-00-90
ORMOŽ, Ptujška c. 17, tel.: 740-23-20

Imetniki PETLJA KARTICE UGODNOSTI

ne pozabite oddati kupona
za mesec januar!

P • E • T • L • J • A

Kulinarični kotiček



Perutnina Ptuj
1905

Stran 4

TEDNIK

Ptuj, 11. januarja 2001, letnik LIV, št. 2 - CENA 150 SIT

Tel.: 02/78 00 260 www.pcs-slo.com
1. moj
PCS
computers
Trzinova 21, Ptuj

BROKERS
EUROPEAN GLOBAL CAPITAL PARTNERS INC.
DELNICE
po uradnih borznih cenah
tel.: 78-78-190
PC DOMINO, Trstenjakova 5, 2250 Ptuj

TA TEDEN / TA TEDEN

Krave

Te dni so na zatožni klopi krave. Takšne in drugačne. Ljudje se v prehrani izogibajo govedine, zato prodaja govejega mesa drastično pada. Krave se debelijo v hlevih, in če dodamo še dogajanja v mlekarstvu, je mera polna. Vendar pa se je nekoč pri nas blagostanje merilo prav s kravo. V Prlekiji, polni malih kmetov in viničarjev, so bili tisti, ki so imeli kravo, na konju. Gotovo pa ima še kdo razen mene prijetne spomine na krave — ogromna, topla, neumna bitja, ki smo jih v davnih časih poletnih počitnic otroci pasli. Četudi bi jih danes otroci želeli pasti, bi jim na ormoškem to bolj slabo uspevalo. Tako vsaj govorijo podatki, ki jih pri svojem delu obravnavajo tukajšnji veterinarji.

Po veterinarskih poročilih je število govedi v občini Ormož zadnjih 10 let približno enako, vendar se vse bolj koncentrija na manjšem številu kmetij. Leta 1990 je bilo v občini 1838 gospodarstev, kjer so hranili 8486 glav goveje živine, od tega 4056 krav in brejih telic, ki jih štejemo za matično čredo na našem področju. Število gospodarstev se je do leta 1995 znižalo na 1529 z 8774 glav goveje živine, od tega 4217 krav in brejih telic. Iz tega podatka je lepo vidno, da je s koncentracijo živali prišlo do postopnega odmiranja polkmetij z majhnim številom goveje živine. Dve leti kasneje je bilo v občini še 1216 gospodarstev z govejo živino, število živali pa je ob tem ostalo skoraj enako — bilo jih je 8548, število krav in brejih telic pa je ponovno padlo na 4017. V tej smeri se je trend silovito nadaljeval še v letu 1998 in 1999, tako da je bilo lani v občini Ormož le še 762 gospodarstev z govejo živino in skupnim številom 8221 govedi, število živali v plemenski čredi pa je pravič padlo pod 4000 na 3889 živali.

Drastično je tudi upadanje števila posestev, ki oddajajo mleko v mlekarne. Leta 1990 bilo takšnih posestev 1278, leta 1995 le še 864, lani pa le še približno 390. Vzroki za to so gotovo tudi v uvedbi različnih pravilnikov o kvaliteti mleka in o veterinarsko-sanitarnem nadzoru obratov ter veterinarsko-sanitarnih pregledih, pogojih zdravstvene ustreznosti živil in surovin živalskega izvora. Izpolnjevanje zahtev teh pravilnikov je za proizvajalce s proizvodnjo pod 5000 litrov mleka letno finančno nedosegljivo. Da bi kmetija v razmerah prihajajočega konkurenčnega boja v okviru Evropske skupnosti lahko uspešno nastopala, potrebuje menda od 50 do 70 glav živine. Kmetije na ormoškem imajo danes v povprečju 10,7 glav goveje živine v hlevu in od sedanjih 762 kmetij bi jih v prihodnosti z enakim številom govedi in ob upoštevanju diktata Evrope v občini lahko preživelo le 164.

Zanima me, ali še kdo razen prizadetih opaza te grozljive trende na našem podeželju. Priča smo neverjetni spremembi načina življenja, eksistence, ki zadeva srčno našega podeželja, kateremu razen nekaj meščanov v tem koncu Slovenije vsi pripadamo. Takšne spremembe so in še bodo za seboj potegnile kup socialnih, kulturnih, socioloških, gospodarskih in drugih posledic. Vedno manj je štalc, z norimi kravami bo vedno manj tudi kravc. Kaj pa naj počnejo pastirčki?

Viki Klemenčič Ivonič



Še na fotografiji dišijo...

Foto: **Martin OZMEC**

PTUJ / MIROSLAV LUCI SPREJEL ŠPORTNIKE IN ŠPORTNE DELAVCE

Najboljši športniki pri županu

Kot je običajno ob koncu ali začetku leta, prireajo v klubih, pri sponzorjih in županih svečane sprejeme za najboljše športnike. Ptuj ni bil izjema, saj je župan Miroslav Luci ob prisotnosti podžupana Ervina Hojkerja, direktorja športnega zavoda Stanka Glažarja in predsednika športne zveze Vladimirja Sitarja sprejel tiste športnike in športnice, ki so bili v minulem letu uspešni na državnih, evropskih in svetovnih prvenstvih ter paraolimpijskih igrah. Čestital jim je za dosežene uspehe in jim zaželel, da bi tudi v letu 2001 bili vsaj tako uspešni. Ob tej priložnosti so športniki in športnice prejeli spominska darila.

Sprejema so se poleg nekaterih /državna reprezentantka, srebrna medalja na mladinskem svetovnem prvenstvu, deveta padalka iz Aerokluba Ptuj

stvu /, judoist Denis Rus iz JK Drava Ptuj /drugo mesto na članskem državnem prvenstvu, prvo mesto na mladinskem državnem prvenstvu, sedmo mesto na evropskem prvenstvu, udeleženec svetovnega prvenstva /, Nadja Šibila, Klub borilnih veščin Ptuj /prvo mesto na državnem članskem prvenstvu, prvo mesto na evropskem in svetovnem prvenstvu/, kolesarja Mitja Mahorič /prvo mesto na državnem prvenstvu, zmagovalec mednarodne dirke na Vršič/in Gregor Gazvoda, KK Perut-

nina Ptuj /prvo mesto na državnem prvenstvu, devetnajsto na SP/, Srečko Majcenovič, strelec z zračno puško, udeleženec paraolimpijskih iger, kjer je osvojil deveto mesto, boksar Dejan Zavec, BK Lada Jagodič Maribor /prvo mesto na državnem prvenstvu, peto mesto na kvalifikacijah za OI in tretje mesto v kvalifikacijah za EP/ in igralka tenisa Ajda Brumen, Teniški klub Ptuj /prvo mesto na mladinskem državnem prvenstvu, na lestevici WTP na 350. mestu/.

Danilo Klajnshek

Murkova ul. 4, PTUJ

BIGSTAR
DENIM - CULTURE

KONKURENČNE CENE - HITRA DOSTAVA
EKOLOŠKO
KURILNO OLJE
ECO OIL
EOC d.o.o.
Tržaška 37a
2000 MARIBOR
02/300-32-22
MOŽNOST PLAČILA NA 6 ČEKOV

FotoTone
DIGITALNI FOTO-STUDIO
UOKVIRJANJE PREDMETOV
02/78 78 600
fotografija@foto-tone-sp.si
V JANUARJU
-30%
FOTOGRAFIJE
10X15



Športniki pri županu Miroslavu Luciju. Foto: Kosi

SLOV. BISTRICA / V SPOMIN PADLEMU BATALJONU

Pohorski bataljon - legenda tudi po 58 letih

V ponedeljek, 8. januarja, je minilo 58 let od tragičnega, a hkrati enega največjih dogodkov v novejši slovenski zgodovini. 8. januarja 1943, ko je v zavetju stoletnih smrek blizu Osankarice na Pohorju v neenakem boju z mnogo močnejšim sovražnikom omahnilo v smrt 69 bork in borcev Pohorskega bataljona, smo Slovenci doživeli svoj Termopile, epopejo poguma in ljubezni do domovine.

"O okoliščinah in vzrokih za tragedijo Pohorskega bataljona so zgodovinarji že vse povedali. Nedvoumno pa drži, da je padec Pohorskega bataljona pomenil najhujši udarec osvobodilnemu gibanju na Štajerskem, obenem pa tudi enega največjih uspehov okupatorjev v boju s slovenskimi partizani v okupacijski enoti Spodnja Štajerska. Kljub temu pa Pohorje ni dolgo ostalo brez partizanske enote. Že maja 1943. leta je bil ustanovljen drugi Pohorski bataljon, novembra istega leta Pohorski odred in na obletnico padca bataljona, v začetku januarja 1944, Pohorska oziroma Zidanškova brigada," je med drugim v nagovoru na spominski slovesnosti v počastitev padca Pohorskega bataljona, ki je potekala v nabitom polni viteški dvorani bistriškega gradu, povedal slavnostni govornik dr. Marijan Žnidarič, ravnatelj muzeja novejšo zgodovine iz Maribora.

Pohorski bataljon je postal legenda za širše območje Pohorja pred 8. januarjem 1943 in še bolj po njem. O njem se je govorilo, vanj se je upalo in v njem so ljudje videli svetlo točko svobode v času, ko so se v takratni okupirani Evropi od strani nacistov dogajala najhujša grozodejstva. Omeniti je potrebno kar 120 raznih akcij, ki so jih borke in borci bataljona izvedli v približno štirih mesecih delovanja. Pohorski bataljon je tako postal simbol slovenske upornosti, potrjuje tistega, kar smo Slovenci v zgodovini skozi stoletja nenehno dokazovali in smo končno dokazali z ustanovitvijo lastne in samostojne države pred desetimi leti, pa čeprav samo na slabi tretjini prvotnega etničnega ozemlja.

Da sta uporništvu in svobo-

doljubnost vrlini v slovenskem značaju, ki sta nas tudi ohranili kot narod na tem prepisnem koščku zemeljske oble, je dokazal že Slomšek s prenosom sedeža Lavantinske škofije iz koroškega št. Andraža v štajerski Maribor konec petdesetih let 19. stoletja. To upornost je pokazal in dokazal tudi general Rudolf Maister, ki je s prostovoljci in vojaško akcijo ubranil severno slovensko mejo. To upornost in svobodoljubnost so pokazali tudi borci Pohorskega bataljona, od legendarnega pohorskega kmeta Alfonza Šarha do njegovih mladoletnih sinov in drugih mladih ljudi, ki še v življenje

Partizanski pevski zbor iz Ljubljane je bil ustanovljen 1944. leta na Planini nad Črnomljem. Prvi pevci zbora so bili partizanski ranjenci, prvi dirigent tega edinstvenega pevskega sestava, ki je ponesel slovensko narodno in borbeno pesem tudi v tujino, pa Karel Pahor. Sedanjemu sestavu zbora dirigira prof. Franc Gornik, kot solist nastopa Tone Lovec, ki je zboru zvest že polnih 38 let. Pevci pojejo ob spremljavi harmonikarja Toneta Bukovnika. Na spominski slovesnosti v spomin padlega Pohorskega bataljona je 40-članski partizanski pevski zbor izvedel v viteški dvorani bistriškega gradu nepozaben enourni koncert.

prav stopili niso in so v tistem mrzlem januarskem dopoldnevu pred 58 leti darovali svoja življenja za ideale in sanje Slovencev o svobodi. In ne nazadnje smo to upornost Slovenci pokazali in dokazali tudi 1991. leta ob vrelišču takratne jugoslovanske krize ter dosegli samostojnost, za kar so se borili in si prizadevali mnogi rodovi pred tem, tudi borci padlega Pohorskega bataljona.

Dr. Marijan Žnidarič je govoril še o živo povezanih letnicah, ki imajo svoje zgodovinsko in politično ozadje, svoje protagoniste in jih označujeta narodni pogum ter želja po svobodi in sožitju. "Ravno zaradi tega je bil odpor proti okupatorjem 1941. leta tisti mejnik, ki je pomenil začetek odločilne poti k slovenski suverenosti in ustanovitvi lastne države. Brez Maistrove vojaške akcije 1918. leta, brez OF in upora 1941 ne bi bilo upora petdeset let kasneje, leta 1991."

V počastitev spomina padlega bataljona, potekala je minuli petek v organizaciji Zavoda za kulturo Slovenska Bistrica in občine Slovenska Bistrica in občine Slovenska Bistrica, Jana Jeglič pa je recitirala priložnostne pesmi ter povezovala celotni program.

Na sam dan smrti bataljona, 8. januarja - to je odslej spominski dan občine Slovenska Bistrica, dolga leta pa je bil občinski praznik, je potekala komemoracija pri Treh žebelih nad Osankarico. V programu so sodelovali učenci osnovne šole Pohorskega bataljona iz Oplotnice, člani KUD Toneta Melive iz Oplotnice, vojniki vojašnice v Slovenski Bistrici ter delavci zavoda za kulturo Slovenska Bistrica.

Vida Topolovec

PTUJ / PREDSTAVILI PROGRAM 41. KURENTOVANJA

Enajst pustnih dni tudi letos

OSREDNJE DOGAJANJE NA MESTNEM IN NOVEM TRGU

Včeraj so v Mestni hiši na Ptujju predstavili program 41. kurentovanja. Ob tej priložnosti so tudi podpisali pogodbo o izvedbi prireditev v karnevalskem šotoru v času kurentovanja, ki jih bo letos izvedlo podjetje Albin Promotion Albina Brenclja.

Tudi s tem naj bi prišli do verodostojnih podatkov o tem, koliko v resnici prinaša dogajanje v karnevalskem šotoru; iz prejšnjih prireditev jih namreč nismo mogli izluščiti.

Z letošnjo prireditvijo želijo ponovno vrniti dogajanje na mestne ulice in trge. Kot je povedala Minja Vučinič, vršilka dolžnosti direktorice gospodarskega interesnega združenja Poetovio vivat, bo dogajanje v mestu potekalo na dveh lokacijah. Na Mestnem trgu bodo pripravili vsebinsko različne

prireditve. Poudarek bo na karnevalskem, etnološkem in zabavnem delu in bodo potekale med 17. in 20. uro. Te naj bi privabile k aktivnemu sodelovanju čim več meščanov in drugih obiskovalcev, da bo tradicija pustnega dogajanja zaživela na novo; na Novem trgu pa se bodo vsak dan predstavile etnografske skupine, ki ohranjajo in prenašajo tradicijo pustnih običajev. Ta novi koncept želijo vsako leto nadgrajevati in mestu vrniti nekdanjo pustno tradicijo. Glavni pokrovitelj 41. kurentovanja bo

mestna občina Ptuj.

Karnevalski šotor, ki bo v bistvu sestavljen iz treh šotorov (v enem bo potekalo glavno dogajanje, v drugih dveh, ki bosta povezana s prvim, pa bodo na račun prišli otroci), bodo postavili na stari lokaciji, na Zadržnem trgu.

41. ptujsko kurentovanje se bo pričelo 17. februarja z otvoritveno povorko, na kateri se bodo predstavili pustni liki in maske iz vse Slovenije, končalo pa 27. februarja s tradicionalnim pokopom pusta. Glavna organizatorja letošnjih pustnih prireditev bosta GIZ Poetovio vivat in podjetje Albin Promotion, d.o.o.

MG

OD TOD IN TAM

CERKVENJAK / V sredo prva letošnja seja občinskega sveta

Svetniki občine Cerkevjak se bodo na prvi seji v letu 2001 sestali prihodnji teden. Seja bo v sredo, 17. januarja, ob 17. uri v prostorih občine.

ak

DESTRNIK / 20 let Turističnega društva

Turistično društvo Destrniki praznuje letos 20-letnico. O praznovanju jubileja bodo govorili prihodnji mesec na rednem občnem zboru. Destrniški turistični delavci bodo tudi letos organizatorji več prireditev, med osrednjimi pa bo tradicionalni, letos 20. kmečki praznik v avgustu, ki naj bi po besedah predsednika Ivana Zorca trajal kar dva dni.

ak

VITOMARCI / Vinogradniki in sadjarji dobili svoje društvo

V Vitomarcih so konec leta ustanovili Vinogradniško-sadjarjsko društvo Sveti Andraž v Slovenskih goricah, predsedovanje pa zaupali vinogradniku Ediju Kupčiču. V društvu bodo skrbeli za strokovno izobraževanje o vinogradništvu, vinarstvu, sadjarstvu in trženju ter se seznanjali z zakonodajo, zato nameravajo pripraviti več predavanj, tečajev in strokovnih izletov. Med številnimi načrti, zastavljenimi ob ustanovitvi, sta tudi imenovanje strokovne sekcije za zaščito nasadov in sodelovanje z občino Sveti Andraž v Slovenskih goricah pri

oblikovanju kmetijske politike za vinogradništvo in sadjarstvo v občini.

ak

LENART / 38 milijonov za šport in rekreacijo

Občina Lenart tudi v letu 2001 vzpodbuja razvoj športa in rekreacije. Občinski svet je namreč sprejel proračuna za šport in rekreacijo zagotovil nekaj več kot 38 milijonov tolarjev sredstev. Največ - dobrih 6 milijonov - jih bo šlo za lenarško športno zvezo in dejavnosti športnih društev ter klubov, okoli 4 milijone tolarjev pa za investicije. Ostala sredstva so namenjena vzdrževanju športnih objektov, dotacijam, plačam športnih delavcev in drugim stroškom.

ak

LENART / Živahno v Matični knjižnici

Matična knjižnica Lenart nadaljuje redne torkove aktivnosti. Po predstavitvi drugega lenarškega zbornika bo v prostorih knjižnice 16. januarja pravljica ura za najmlajše. Prva se bo pričela ob 10. uri, druga ob 17. uri. Otroci bodo lahko prisluhnili zgodbi o slončku Jakončku in se učili pesmic o njem, vsi tisti, ki so zamudili pravljico O zajčku, ki se ni hotel umivati (pa se je nato jezil sam nase) bodo lahko v torek slišali obe. Prihodnja dva torka, 23. in 30. januarja, pa bodo lenarški knjižničarji znova namenili spoznavanju računalniškega programa COBISS. Računalniško opismenjevanje se bo pričelo ob 11. uri.

ak

ILIRIKA - BORZNOPOSREDNIŠKA HIŠA / TEDENSKI KOMENTAR

Leto ugodnih presenečenj

Novo leto se je na Ljubljanski borzi začelo še bolje, kot se je končalo. Prvi delovni dan so investitorji še imeli malce poprazničnega mačka, a sta se oba glavna indeksa uspela obdržati nad mejami, ki sta jih po dolgem času prebila v predpraznični evforiji.

V zadnjih dveh dneh pa so se tečajji večine glavnih delnic precej povzpeli, čeprav le ob zmerem prometu. Slovenski borzni indeks je pridobil več kot dva odstotka in končal pri 1849 točkah. Indeks pooblaščenih investicijskih družb pa je po precejšnjem padcu v sredo uspel nadoknadi izgubo in zaključil slabega pol odstotka v plusu.

Rast so vodile delnice podjetij, ki so vpletene v skorajšnje prodaje operaterja mobilne telefonije Si.Mobil. Delnica Istrabenza se je tako povzpela za 6,64 odstotka. Velik porast je dosegla tudi SKB banka, kar se navezuje na pričakovano skorajšnje spremembo v lastništvu. Zadnja dogajanja na borzi potrjujejo prodaje Si.Mobila in posledično prihod svežega denarja na borzo. Eden njegovih večjih delničarjev, Iskratel, je namreč kupil za 800 milijonov tolarjev delnic Leka, Krke in Mercatorja. Borzna hiša PM&A, ki je bližje drugega velikega lastnika Kmečke družbe, pa je kupila za 2 milijardi tolarjev delnic Krke, Petrola in Save. Vsi slovenski lastniki skupaj naj bi za Si.Mobil iztržili okoli 29 milijard tolarjev.

Po oceni oddelka za analize pri Reiffeisen Zentralbank naj bi delnica Leka spadala med 10 najboljbetavnejših delnic na trgih srednje Evrope. To je še podkrepilo zanimanje investitorjev za to delnico, tako da več kot 3-odstotni porast ni presenečenje.

Kolinska se namerava intenzivno širiti na hrvaški trg. V poštev pa pridejo tako skupna vlaganja kot prevzemi. V državah bivše Jugoslavije bodo posebno pozornost posvetili tudi širjenju ravnokar pridobljene blagovne znamke Cockta. Dosedanji lastnik Cockta Slovenijavino pa se bo popolnoma posvetil alkoholnemu programu ter poskušal povečati izvoz kakovostnih slovenskih vin na tuje trge.

Po novem predlogu zakona o investicijskih skladih in DZU-jih se lahko PID-i preoblikujejo tako v holding družbe kot v vzajemne sklade. Po preoblikovanju v slednje lahko družbe za upravljanje zaračunavajo največ 20-odstotno izhodno provizijo. Ker je vrednost kapitala večine PID-ov precej večja od njihove tržne cene, bi se ob preoblikovanju v vzajemne sklade vrednost njihovih delnic povečala tudi za več kot polovico. V prvi fazi bi v poštev prišli polni skladi, kot so Triglav steber 1, NFD 1 in Pomurska družba 1.

Na izvenborznem trgu se je stanje po obdobju pidovske konsolidacije umirjalo. Ta teden sta največ pridobila PID-a Zvon 2 in Kompas sklad 2 z več kot 8-odstotnim porastom, a zanimanje investitorjev se je vračalo na borzno kotacijo. Vendar so zadnje novice zopet prinesle polet pidovskemu trgu. Če se po jutru dan pozna, bo torej letošnje leto za borznike polno ugodnih presenečenj.

Miha Pogačar

RAZPIS

ZA 32. SLOVENSKI FESTIVAL DOMAČE ZABAVNE GLASBE SLOVENIJE "PTUJ 2001"

Radio Tednik, d. o. o., Ptuj
razpisuje

XXXII. SLOVENSKI FESTIVAL DOMAČE ZABAVNE GLASBE "PTUJ 2001", ki bo 3. AVGUSTA 2001 na Mestnem trgu na Ptujju.

Razpisna pravila:

1. Ansambli se na festivalu potegujejo za bronaste, srebrne in zlate Orfejeve značke in za nagrade za melodije in besedila. Ansamble in melodije bo ocenjevala strokovna komisija za glasbo, besedila pa komisija za besedila.

2. Za festival se lahko prijavi vsi ansambli, ki gojijo to glasbeno zvrst. Ansambli, ki še niso nastopali na festivalu, bodo opravili avdicijo, ki bo predvidoma v mesecu juniju.

3. Na festivalu so predvidene denarne nagrade za najboljše ansamble po mnenju strokovne komisije in občinstva. Posebne nagrade bo organizator zagotovil ansamblom, ki bodo dosegli že peto zlato Orfejevo značko.

Strokovna komisija bo ocenjevala izvedbo in prijavljene melodije.

Najboljšemu ansamblu po mnenju strokovne komisije bo podeljeno priznanje orfej.

4. Ansambli nastopijo na festivalu z dvema melodijama, ki še nista bili javno izvajani.

5. Ansambli se prijavijo za nastop na festivalu **do 15. maja 2001** na naslov: Radio Tednik, d.o.o., Ptuj, Raičeva 6, Ptuj. Informacije dobite na tel.: 02 749 34 10, ali 02 749 34 11.

6. Na festivalu bo podeljena še nagrada za najboljšega debitanta in Korenova plaketa za najboljšega pevca ali pevsko skupino. Korenova plaketa se podeljuje za večletno uspešno nastopanje v domači zabavni glasbi. Nagradi podeljuje strokovna komisija.

7. Z vsemi, ki bodo nastopili na festivalu, bo organizator sklenil pogodbo, ki bo natančneje določala medsebojne obveznosti in pravice.

Ptuj, 8. januarja 2001

TEDNIK je naslednik Ptujškega tednika oziroma Našega dela, ki ga je ustanovil Okrajni odbor OF Ptuj leta 1948.

Izdajata **RADIO-TEDNIK, d.o.o., Ptuj.**

Direktor: Franc Lačen.

Uredništvo: Jože Šmigoc

(v.d. odgovornega urednika), Jože Bračič, Majda Goznik,

Viki Klemencič Ivanuša, Martin Ozmec (novinarji), Slavko Ribarič

(vodja tehnične redakcije) in Jože Mohorič (grafično-tehnični urednik).

Naslov: **RADIO-TEDNIK,**

p.p. 95, Raičeva 6, 2250 Ptuj;

tel. (02) 749-34-10,

malí oglasi 749-34-15, 749-34-37;

faks (02) 749-34-35.

Oglasno trženje: (02) 7493412

Celoletna naročnina 7.800 tolarjev,

za tujino 15.600 tolarjev.

Žiro račun: 52400-601-47280

Tisk: Delo Roto.

Davek na dodano vrednost je vračun-

nan v ceno izvoda in se obračunava

v skladu s 7. točko 25. člena Zakona

o davku na dodano vrednost, Uradni

list 23. 12. 1998, št 89.

Nenaročenih fotografij in rokopisov

ne vračamo.

Celostna podoba:

Slavko Ribarič

Strani na internetu:

www.radio-tednik.si.

E-pošta: tednik@amis.net

nabiralnik@radio-tednik.si

PTUJ / PONOVOLETNI SPREJEM ZA NOVINARJE

V ospredju proračun in razvojni načrti

Ptujski župan Miroslav Luci se je 8. januarja v Mestni hiši na Ptuj v okviru ponovoletnega sprejema srečal z novinarji, ki poročajo o delu mestne občine in širše. Ob tej priložnosti se jim je zahvalil za tvorno sodelovanje v lanskem letu ter jim zaželel veliko sreče in zdravja v novem letu. Sodelovanje v novem letu naj bi bilo vsaj takšno kot lansko leto, kritični pogledi novinarjev pa so zmeraj dobrodošli, je poudaril.

Ptujski župan Miroslav Luci se je posebej zahvalil za ustvarjalno sodelovanje Franciju Golobu, ki se je lansko jesen upokojil po 36 letih neprekinjenega novinarskega poročanja o dogajanjih v ptujski, ormoški in slovenskobistriški občini. V okviru umirjenega in nevtralnega poročanja se je vselej trudil za resnico, je med drugim poudaril ptujski župan, ko mu je izročil priznanje mestne občine Ptuj - pečat mesta Ptuja z likom sv. Jurija.

V ponedeljek je ptujski župan skupaj z direktorico občinskega urada Evelin Makoter Jabločnik in podžupanom Ervinom Hojkerjem novinarje seznanil tudi s trenutnimi najpomembnejšimi aktivnostmi v mestni občini Ptuj. Osrednja pozornost je posvečena pripravi predloga proračuna za letos in oblikovanju štiriletnih razvojnih programov na posameznih področjih. Proračun naj bi bil sprejet do konca januarja, saj v tem času zapade v plačilo zadnji obrok za

gradnjo ptujske gimnazije v višini 100 milijonov tolarjev. Ta teden poteče tudi zadnji rok za podpis delitvene bilance. Danes naj bi se ptujski župan še zadnjič dogovarjal z županom občine Majšperk Francem Bezjakom o podpisu delitvene bilance. Če pisne izjave o podpisu ne bo, bo zadevo februarja prevzelo v reševanje sodišče. Sprejem delitvene bilance s strani vseh občin je nujen zaradi morebitnega zadolževanja in siceršnjega razvoja celega območja nekdanje velike občine Ptuj, ki je sedaj razdeljena na petnajst občin. Ureditev nove deponije za odlaganje odpadkov in naložbe v šolski prostor v mestni občini Ptuj pa so projekti, za katere, da bi jih čim prej realizirali, bi v mestni občini potrebovali izdatnejša kreditna sredstva, je v ponedeljek povedal Miroslav Luci. S podžupanom Hojkerjem sta novinarje seznanila tudi z načrti za širitev medmestnega sodelovanja Ptuja z mesti v tujini oziroma v državah bivše Jugoslavije. Gre za sodelovanje, ki ga izdatno podpira tudi Svet Evrope. Tako je pričakovati, da bo mestna občina Ptuj obnovila sodelovanje z nekoč bratsko občino Arandjelovac v Srbiji. Še ta mesec pa bo podžupan Ervin Hojker odpotoval v Burghausen v južni Nemčiji, ki naj bi skupaj s Ptujem izpeljal nekaj skupnih projektov v okviru Evropske unije.

MG



Priznanje mestne občine Ptuj za Francija Goloba za dolgoletno delo v novinarstvu. Foto: MG

PTUJ / KIDRIČEVSKI ŽUPAN OBISKAL UPOKOJENCE

Ob novem letu razveselili starejše

Kidričevski župan Alojz Šprah je pred novoletnimi prazniki v sredo, 27. decembra, obiskal najstarejšo občanko Marijo Unuk, ki bo 15. marca letos praznovala stoti rojstni dan, ji čestital ob novem letu in jo obdaril.

Dan zatem, v četrtek, 28. decembra, pa je kidričevski župan skupaj s predstavniki krajevne organizacije Rdečega križa Cirkovce obiskal 30 občanov kidričevske občine, ki so varovanci

Doma upokojencev v Ptuj, in jim zaželel vse najboljše v novem letu, ter jih obdaril. Čestitkam so se s pesmijo pridružile Vesele polanke in žanjske iz prosvetnega društva Cirkovce.



Upokojencem iz območja kidričevske občine so v ptujskem domu upokojencev zapele in zaigrale Vesele polanke. Foto: M. Ozmec

TA TEDEN NA PTUJSKI TV

Četrtek: Ob 21. uri bo v filmskem kotičku na sporedu film z naslovom "Raznašalec časopisov".
Sobota ob 21. uri in nedelja ob 10. uri: Začetek oddaje bo v znamenju koncerta skupine Ptujskih pet s prijatelji, sledila bo poljudna oddaja "Kako biti zdrav in zmagovati" in oddaja o svetovnem moto športu.

MG

PTUJ / KDO BO DIREKTOR(ICA) KNJIŽNICE

V roku prišlo devet vlog

Na razpis za novega direktorja Knjižnice Ivana Potrča, objavljen je bil 28. decembra, je v zakonitem roku prišlo devet vlog. Oddali so jih Vlado Knez, Gabrijel Berlič, Vladimir Kajzovar, Silvestra Klemenčič, Miroslav Nidorfer, Tjaša Mrgole Jukič, Nataša Vodušek, Meta Pristovnik in Jaka Marinič. Komisija za mandatna vprašanja, volitve in imenovanja pri svetu mestne občine, ki jo vodi mag. Miran Kerin, se je s prispelimi vlogami seznanila na seji 8. januarja.

Koliko od omenjenih kandidatov pogoje tudi v resnici izpolnjuje, je bilo znano včeraj, ko so pridobili potrebne podatke še za dva. Če

tudi ta dva izpolnjujeta pogoje, jih bo v "tekmi" za direktorja oziroma direktorico knjižnice ostalo šest.

Postopek izbire novega vodstva knjižnice bo potekal podobno kot pri muzeju. Vloge, ki ustrezajo razpisnim pogojem, bodo posredovali svetu zavoda, ta se bo do njih opredelil, nato pa se bo ponovno sestala komisija za mandatna vprašanja, volitve in imenovanja ter izmed predlaganih kandidatov izbrala tistega, o katerem bo predvidoma ptujski mestni svet odločil 29. januarja. Sedanji vršilki dolžnosti direktorice Knjižnice Ivana Potrča Lidiji Majnik, ki je postala poslanka državnega zbora, poteče mandat 26. januarja.

MG

MAJŠPERK / ŽUPANOV PONOVOLETNI SPREJEM

Uspešnih šest samostojnih let

Po besedah župana občine Majšperk Franca Bezjaka na tradicionalnem ponovoletnem sprejemu, ki so se ga v petek, 5. januarja, poleg županov ptujske, rogaške, kidričevske, žetalske, poldehniške in podžupana markovske občine udeležili tudi predstavniki policijske uprave Maribor, Centra za socialno delo Ptuj ter najpomembnejši občinski in poslovni partnerji, so v občini Majšperk ponosni na opravljeno delo v minulem 6-letnem obdobju, odkar so samostojna občina.

vža Majšperk, isto popoldne pa se je majšperški župan srečal še s predstavniki organizacij, društev in organizacij, ki delujejo na območju občine. Ob zahvali za dosedanje uspešno sodelovanje so v sproščenem pogovoru izmenjali načrte za letošnje leto.

M. Ozmec

Ko so se osamosvojili, je bila največja želja, da bi se Haloze čimprej izkropale iz blata in manjrazvitosti. In ker so takrat imeli še skoraj 80 odstotkov cest neasfaltiranih, so vsako leto namenili za njihovo posodobitev skoraj tretjino občinskega proračuna in jih tako do letošnjega leta uspeli asfaltirati več kot 35 km. Med večjimi občinskimi investicijami so veseli, ker jim je uspelo urediti osnovno zdravstveno varstvo, zgraditi vrtec in lekarno ter napeljati več kot 25 km vodovodnega omrežja.

Letos je po županovih besedah med najpomembnejšimi investicijami gradnja nove osnovne šole v Majšperku, ki naj bi veljala več kot 600 milijonov tolarjev, dovršen del denarja pa seveda pričakujejo od države.

Gostom so se s pojočo čestitko pridružili še pevci mešanega pevskega zbora KUD sv. Mikla-



Župan občine Majšperk Franc Bezjak se je za uspešno sodelovanje zahvalil županom sosednjih občin, predstavnikom policije in poslovnim partnerjem. Foto: M. Ozmec

MARKOVCI / SREČANJE 50-LETNIKOV

Na zdravje, Abraham!

Na štefanovo, 26. decembra, so se v Markovcih zbrali vsi, ki so z območja te občine rojeni leta 1950. Okoli 60 abrahamovcev in njihovih partnerjev je pozno popoldne sprejel markovski župan Franc Kecec in jim v imenu občanov čestital. Zatem so se udeležili maše v farni cerkvi sv. Marka, spomnili pa so se tudi pokojnih vrstnikov in jim na markovskem pokopališču prižgali sveče. V vedrejšem delu srečanja pa so se do jutranjih ur pogovarjali in veselili ob dobrotah iz gostišča Herman v Cirkulanah.

-OM



Srečanje abrahamovcev je bilo prisrčno in veselo



GOVORI SE ...

... DA se je novo tisočletje v Sloveniji in v Ptuj začelo z rojstvom deklic. Obeta se torej babje tisočletje.

... DA bo novo tisočletje duhovno bogatejše. Materialno bogastvo bo ob novih in novih davkih šlo v državno blagajno.

... DA je zima namesto potrošnikom pokazala zobe prodajalcem kurilnega olja. Zaradi manjše porabe so morali cene ponovno znižati.

... DA je vreme preprečilo,

da bi Hrvati odnesli iz Maribora zlato lisico. Tudi vreme se strinja, da je potrebno najprej razdeliti skupno zlato v švicarskih bankah.

... DA se je še enkrat izkazalo, da je naša zunanja politika odvisna od vremena: Mesič samo zaradi odjuge ni prišel v Slovenijo.

... DA se tako v velikem kot v malem (ptujskem) gradu postavlja novo vodstvo. Po tradiciji bo potrebno izvoljeni gospodi z modro krojo poiskati tudi dvorne norčke. Razpis bo objavljen v naslednjih dneh.

... DA bo leto 2001 prava priložnost za norenje. Pustnega bo kar za 25 dni.

... DA bo vrhunec norenja pepelnični 28. februar, ko bodo obelodanjeni poslovni rezultati 2000.

... DA bomo lahko tega dne izjemoma, iz omenjenega razloga, nosili dolge, sicer pustne nosove.

VELIKA NEDELJA / SODELOVANJE VRTCA IN STARŠEV

Zaupajmo zdravniku, reševalcu ...

V vrtcu Velika Nedelja že nekaj let posvečajo pozornost zdravju. Prednostna naloga je več gibanja za zdravje. Otroci so zelo navdušeni nad različnimi gibalnimi dejavnostmi, za katere so navdušili tudi svoje starše, s katerimi vrtec tesno sodeluje. Včasih pa človek vendarle zboli in potrebno je obiskati zdravnika, to pa je za nekatere otroke sila neprijetno.



Mali zdravniki radi pomagajo ...

Zaposlene vrtca so razmišljale, kako otrokom ublažiti strah pred zdravnikom in reševalnim vozilom ter doseči aktivnejše sodelovanje otrok na pregledu pri zdravniku. Pomoč so ponudili starši, ki opravljajo te poklice. V vrtcu so malčke obiskali: Aljin oče - reševalec, Sarina mama - splošna zdravnica ter Rokova in Tomaževa mama - okulistka. Nekateri otroci so se izognili srečanju, večina pa je z zanimanjem sodelovala. Otroci so doživeli osebni stik z zdravnikom, z nekaterimi pripomočki, ki jih pri delu uporablja, in tako premagovali strah. Od blizu so si ogledali reševalno vozilo in se pogovarjali z reševalcem, ki je otrokom razložil pomen zvo-

čnega signala in luči na reševalnem vozilu ter jim predstavil delo, ki ga opravlja.

Otroci so doživetja izrazili preko igre. Prvi dan so prevzeli predvsem vlogo zdravnika in reševalca. Bolniki so bile igrače, vzgojiteljice in pomočnice. Šele naslednji dan so se odločili za vlogo bolnika. Razvili so prijetno komunikacijo, obarvano z vljudnostnimi izrazi. Sledili so cilji - spoznajmo sebe in druge ljudi.

Tudi tokrat so vsi v vrtcu spoznali, da je za uspešno delo - vzgojo otrok ter za njihovo dobro počutje potrebno tesno sodelovanje staršev in vzgojiteljev.

Stanka Špindler

PTUJ / ŽIVAHNA RAZSTAVNA DEJAVNOST NA EKONOMSKI ŠOLI

Delati, končati, objaviti ...

... je geslo dijakov in profesorjev Ekonomske šole Ptuj, ki že vrsto let gojijo in negujejo komuniciranje s pomočjo šolskega radia, šolskih glasil, publikacij, raziskovalnih in seminarjskih nalog ter razstav. Tudi v letošnjem šolskem letu so dijaki in profesorji aktivni v številnih projektih odprte šole, ki jih podpira ministrstvo za šolstvo in šport. Vsak projekt pa je kamenček v mozaiku pridobljenih znanj in izkušenj.

Profesorici Metka Babusek Medic in Blanka Potrč sta vodji projekta razstav z ekonomsko tematiko na šoli. Osnovni namen programa je spodbujanje dijakov k samostojnemu pripravljanju razstav na določeno ekonomsko temo. Dijaki skupaj z mentorji v prostorih šole pripravijo vsaj eno razstavo na mesec, kar pripomore k širitvi in poglobljanju strokovnega znanja dijakov, dijaki pa se seznanijo še s pomenom harmoničnega in atraktivnega oblikovanja za uspešnost v komercialni dejavnosti.

Katere razstave so dijaki že pripravili? V septembru so drugošolci ekonomsko-komercialne usmeritve obiskali Mednarodni obrtni sejem v Celju, dijaki 4. letnikov pa Mednarodni sejem v Gradcu in zbrali dovolj gradiva za razstavo *Sejem bil je živ ...* Ker je oktober mesec varčevanja, so v tem mesecu pripravili razstavo *Varčujte za lepšo in boljše prihodnost*, ob obletnici uvedbe slovenskega tolarja 8. oktobra in po podelitvi posebnega priznanja Banke Slovenije za uspešno raziskovalno nalogo *Jož, kam bi del?*, ki so jo pripravile dijakinje ptujske ekonomske šole, pa še razstavo *Obisk pri guvernerju Banke Slovenije*. V današnjem času prihaja tudi do intenzivnega povezovanja sveta, zato so v novembru prostor namenili razstavi *Mednarodna trgovina; dijaki 3. letnika ekonomske gimnazije pa so skupaj s profesorico Sonjo Mlinarič predstavili Evropsko unijo*, v decembru pa ste si lahko ogledali razstavo *Poslovni razgovor*.

To so le nekatere razstave, ki so jih pripravili na Ekonomski šoli Ptuj, saj si je poleg razstav, povezanih z določeno ekonomsko tematiko, vedno mogoče ogledati še kakšno drugo razstavo. Vabijo vas, da si jih ogledate!

mbm

FILMSKI KOTIČEK

Njeni tastari

(Meet the Parents)

Teško je najti nekoga, s katerim bi bili pripravljeni preživeti celo življenje. Če pa takšno osebo že najdete, je treba premostiti še zadnjo oviro: spoznati njene ali njegove starše. Torej vas čaka še težka naloga.

Greg, prijazen bolničar, se zaljubi v zgojiteljico Pam - zveza je popolna, pred poroko pa Greg seveda mora spoznati njene starše. Toda naloga je težja, kot bi si Greg sploh lahko zamislil - Pamin oče sklene že ob snidenju, da Greg ni pravnjki za njegovo prvorojenko, bodoči zet pa s svojo nerodnostjo to samo še potrjuje. Zgleda, da vse čaka dolg in naporen konec tedna ...

Ali je srečanje z bodočim tantom in taščo res tako naporno? Seveda! Da si boste spočili od naporov ustvarjanja dobrega vtisa (nešteti smehljajev, krpanja mučne tišine in šal, ki jih nihče ni dojel), boste potrebovali male počitnice. In še to v primeru, da je stvar potekala uspešno. Zamislite si torej junaka današnjega filma, ki se mu je zataknilo že pri priimku - namesto Novak ali Kranjec se piše Fukač. Toda njegov priimek je v primerjavi z drugimi zapleti še prav nedolžen ...

Ne bo se zgodilo prvič, da vas bo Ben Stiller nasmejal do solz. Že v filmu *Nori na Mary* je dokazal, da je rojena neroda, nazadnje pa smo ga videli v komediji *Jake, Brian in Anna*. S svojim igralskim talentom nas je tokrat ponovno najbolj prepričal Robert de Niro v vlogi težaškega očeta. Morda ste po filmu *Analiza* pa taka sodili, da mu komedije niso pisane na kožo, toda po ogledu današnjega filma si boste gotovo premislili.

Ko boste tudi sami tako daleč, da boste stopili pred starše svoje izbranke ali izbranca, je bolje, da pridete pripravljeni. Zato priporočam, da si prej ogledate ta film - ne glede na to, kako hude muke boste prestajali, znali boste ceniti dejstvo, da se ni zataknilo že pri vašem priimku.

Natasa Žuran

TEDNIKOVA KNJIGARNICA

Superknjiga za punce

Odraščanju, predvsem obdobju najstništva, je namenjenih nekaj posebnih knjig, ki so dobrodošle mladim bralcem. Najprej so založbe ponudile tovrstne knjige bralkam: *Najstnica* (Petra Schürmann, 1986), *Čas dekleštva* (Miriam Stoppard, 1989), *Skrivnosti odraščanja - Za dekleta* (Gaby Schuster, 1998), seveda, saj dekleta raje segajo po knjigah. Toda odraščanje fantov ni nič manj zapleteno in pomembno od dekleškega, zato je založniki prikrbneli knjigo odraščanja tudi njim: *Skrivnosti odraščanja - Za fante* (Tim Hüscher, 1998).

Mladinski knjigi in založbi DZS, ki sta doslej izdajali tovrstne knjige, se je pridružila mlajša založba KRES s posebnima izdajama za najstnike in najstnice: *Drugačnja knjiga za fante* (Brigitte Beil in Cornelia von Schelling, 1999) in *Superknjiga za punce* istih avtoric leto pozneje. Navedene knjige so že bile predstavljene v Tednikovi knjigarnici razen zadnje, ki ji je namenjena današnja.

Super knjiga za punce je sodoben priročnik za mladostnice, ki obsega sto sedemindvajset strani večjega formata in je razdeljena na sedem večjih poglavij. Tematski sklopi, ki so bogato ilustrirani, so popestreni z izjavami deklet ter z mislimi znanih Slovenk na predstavljeni temo. Svoje izjave o odraščanju so prispevale Urša Ambrož (radijska in televizijska voditeljica), Blažka Müller Pograjc (prevajalka, igralka, novinarka), Nežka Omahen (gimnazijka in avtorica romanov za najstnike), Špela Pretnar (smučarka), Ta-

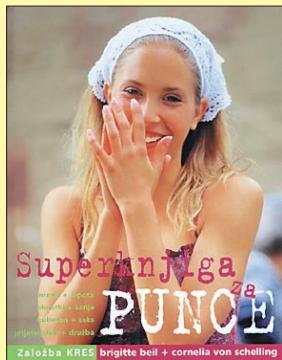

nja Ribič (igralka in pevk), Janja Vidmar (uspešna avtorica knjig za mlade bralce in scenaristka).

Prvo poglavje *Postajam ženska* orisuje psihofizične spremembe v dekleškem telesu. Drugo, *Zrcalce, zrcalce na steni*, se dotika občutljive teme iskanja stila in sloga, predvsem z vidika notranjega zadovoljstva. Tretje poglavje, *Kadar je doma nevihta*, pomaga k razumevanju v družini in vzajemnemu spoštovanju med najstniki in roditelji. Četrto poglavje, *Prijateljice: skupaj skozi pekel in nebesa*, govori o razumevanju, zabavi in tekmovalnosti med vrstnicami ter poudarja različnost karakterjev. Seveda ni knjige za mlade, ki ne govori o *Nevarnih skušnjavah* (cigarete, alkohol, druge droge) in tegobah sodobnih deklet (bulimija, anoreksija). Naslednje, šesto poglavje, razkriva osnove ljubezni v razdelkih: *Spogledovanje, poljubljanje ... in kam to vodi; Prvič - slast ali razočaranje, Tabletki itd. - Samo ne postani še mamic!*; *Zaupanje, nežnost, zvestoba - Ljubezen je sanjski cilj*. Zadnje poglavje pomaga dekletom oblikovati samozavestno osebnost, ki korajžno stopa v svet odraslosti.

Knjigi je zraven kazala dodano abecedno kazalo pomembnejših pojmov ter naslovi in številke telefonov organizacij, ki ponujajo nasvet ali pomoč v stiski.

Knjigo je prevedla Alenka Lobnik Zorko, nazorno in privlačno napisan priročnik, ki ne zahteva večje bralne obremenitve in je tako pisan na kožo najstnicam, bo dobrodošel dekletom od desetega leta dalje, kakor tudi staršem in vzgojiteljem.

Liljana Klemenčič

PRAVLJIČNA URA Z JOGO

Danes, v četrtek, 11. januarja, bo ob sedemnajstih pravljica ura z vadbo joga za otroke od četrtega leta dalje. Vabimo vas v pravljico sobico mladinskega oddelka Knjižnice Ivana Potrča, Prešernova 33, Ptuj, kjer bo ob pravljici Dober dan prva vadba joga za otroke v novem letu. Vstopnine ni, otroci naj imajo lahna športna oblačila in copate. *Vabljeni!*

PERUTNININ KOTIČEK



Piščanec po ptujsko z zabeljeno ajdovo kašo

**Sestavine za 4 osebe:**

PP piščanec po ptujsko s priloženo marinado
Kuhana ajdova kaša 40 dag
Sol

Priprava:

PP piščanca očistimo, nasolimo, zmariniramo s priloženo marinado, začinjena pustimo 30 minut. Pečemo ga v pečici pri 180 °C, približno od 50 do 60 minut. Preden ga damo v pečico moramo paziti, da je pečica primerno ogreta. Med peko zalivamo z omako, ki nastane pri pečenju. Ajdovo kašo zabelimo z omako pečene piščanca in vse skupaj serviramo.

Gostilna PP, Novi trg 2, Ptuj
Tel.: 02/74 90 622
www.perutnina.si

Stoletje dobrih okusov

Perutnina Ptuj
1905

PTUJ / IZID PRVE KOMPAKTNE PLOŠČE PTUJSKE GLASBENE ŠOLE

V novo tisočletje

V zadnjem tednu prejšnjega tisočletja, je glasbena šola Karola Pahorja Ptuj izdala ploščo z naslovom *V novo tisočletje*. S tem podvigom se je ptujška šola tudi po založniški plati uvrstila med številne v Sloveniji, ki svoja pedagoška prizadevanja predstavljajo na nosilcu zvoka - saj je izvajana glasba v končni fazi vendarle namenjena poslušalcem.



Na plošči se nam predstavljajo najboljši učenci šole in večina njihovih profesorjev. Tako lahko poslušamo tri različne sestave ansambelskega muziciranja: godalni in harmonikarski orkester šole ter tri komorne zasedbe: kvartet saksofonov, tercet flavt in duet kitar. Ostali posnetki nam predstavijo izvajalce na klavirju, harmoniki, violini, alt saksofonu, klarinetu in trobenti. Skupaj 25 skladb in skoraj polno izkoriščena minutaža, ki jo omogoča kompaktna plošča. Mentorji ansamblov so: Metoda Gregl - Trop, Marjetka Babič, Anton Horvat,

Natalija Frajnkovič in Jasna Hrzenjak ter mentorji za posamezne instrumente: Tanja Kozar-Stošič, Davor Brdanović, Jolanda Lončarič, Majda Muhič, Marjetka Babič, Zvonko Cafuta, Metoda Gregl-Trop, Anton Horvat, Rudi Toplak in Majda Kramberger. Razpoložljivi prostor mi ne omogoča, da bi lahko naštel vse mlade izvajalce, saj so tisti v ansamblih kar številni. Predstavljeni pa so dosežki med 2. in 7. razredom šolanja na posameznih instrumentih.

Sporod izvajanih skladb je pe-

ster in vključuje znana svetovna skladateljska imena: Čajkovski, Debussy, Diabelli, G.P. Martini, Mozart, Rossini, D. Scarlatti in Vivaldi, a ne vedno z izvirnimi partiturami. Posebna draž plošče so dela slovenskih skladateljev: T. Habeta, J. Pavčiča in zlasti S. Osterca. Škoda, da sicer obsežna založniška dejavnost Društva slovenskih skladateljev z izdajanjem edukativnih del ne najde poti do slovenskih glasbenih šol. V preostalem delu sporeda je predstavljenih nekaj popularnih skladb iz sveta južnoameriške in razvedrilne glasbe.

Po izvedbeni strani je večina skladb neoporečna, se pa kažejo tu in tam izvajalske zadrege mladih izvajalcev, ki bodo prav njim samim dale največjo spodbudo za izboljšanje izvedb.

Na plošči pogrešamo še druge šolajoče instrumentaliste, na primer nizka pihala in trobila pa orgle ali solopceve. Verjetno pa je temu vzrok premajhno zanimanje za našete predmete, kar je vseslovenski problem, pa tudi mentorskih kadrov zanje primanjkuje.

Na ovitku nam novi ravnatelj šole Štefan Petek pojasni namen izdaje, sočasno pa se zahvali vsem donatorjem, ki so omogočili njen izid. Ob novem letu so vsi starši gojencev glasbene šole prejeli ploščo v dar, kar je gotovo lepa poteza vodstva šole. Naslovni ovitka, delo neimenovanega avtorja, je oblikovana domiselno in estetsko.

Da je ta izdaja ptujške glasbene šole prva je razveseljivo, ni pa prav, da plošča nima kolofo-na (osebne izkaznice izdaje), saj je to obveza izdajatelja.

Ploščo lahko naročite na sedežu Glasbene šole, Dravska 11, ali po telefonu 02 749-24-10.

MiG

PTUJ / PTUJSKI NONET V VLOGI KOLEDNIKOV

Nonetovo prvo koledovanje

Marica Ferk iz Volkmerjeve 30 je že večkrat poskrbela za poživitev življenja v blokkih. Njene ideje so se pokazale kot prave, družabno življenje na tej in še na drugih številkah Volkmerjeve je postalo vez med številnimi stanovalci na tem območju. Doslej so skupaj organizirali že več miklavževanj, prihodov dedka Mraza in Božička, prireditev ob dnevu žensk, večkrat pa so bili tudi med nagrajenimi za najlepšo pustno okrasitev stanovanjskega objekta.

Letos je Marica prišla na idejo, da bi skupaj koledovali. Med se so povabili člana Ptujškega noneta, ki dobre pol leta deluje



Ptujski nonet, ki dobrega pol leta deluje v popolnoma novi sestavi, je s petjem zaželel srečo v novem letu; na fotografiji v družbi z Marico Ferk. Foto: Črtomir Goznic

v popolnoma novi zasedbi, vodi ga Robert Feguš, da je stanovalcem s petjem zaželel v vlogi kolednikov srečo v novem letu. Ubrano so zapeli pesmi, ki se pojejo ob svetih Treh kraljih, in nekaj črnskih duhovnih.

In kdo so novi člani noneta? Sestavljajo ga Aljaž Farasin, Jakob Feguš, Marko Feguš, Franjo Levstik, Primož Vidovič, Jaka Banič (v petek ga ni bilo), Črt Kreft in Robert Feguš, ki je obenem tudi vodja te pevske skupine. "Do sedaj smo bili deset in več let koledniki trije sorodniki Feguši, letos pa prvič skupaj kot nonet. Tradicijo, ki smo jo ohranjali v glavnem v Halozah, sedaj prenašamo tudi v mesto. Lani smo peli pri nekaterih družinah na Ptuj, letos pa stanovalcem blokov v Volkmerjevi, Ulici 25. maja in Pete prekomorske," je o petkovem nastopu povedal vodja Ptujškega noneta Robert Feguš.

Skupaj s stanovalci so se koledniki tudi poveselili ob sladkarijah in dobri kapljici.

MG

PTUJ / PONOVOLETNI ZBOROVSKI KONCERT

Mariborski pojoči bančniki

Na predvečer sv. Treh kraljev je bil v refektoriju minoritskega samostana na Ptuj koncert moškega zbora, ki ga sestavlja 30 pevcev, v glavnem bančnikov Nove Kreditne banke Maribor. Njihov zborovodja je Miran Antauer. Zborovski koncerti tega zbora so na Ptuj že tradicija. V času po praznikih, ko nastopi neke vrste kulturno mrtvilo, je ta dogodek zbudil pozornost Ptujčanov, zato ni čudno, da je bila dvorana nabito polna.

Zborovodja je spored razdelil na tri vsebinsko zaokrožene sklope. Tako smo slišali sakralna dela Gounoda, Poulenca, Mokranjca in tehtnejše skladbe Follersterja, Pahorja, Mirka, Jereba, Bučarja in Šivica. V zadnjem delu koncerta so nam pevci ponudili še štiri božične skladbe.

Po izvedbeni plati so izstopale skladbe: Očenaš hlapca Jerneja Karola Pahorja, Ana pesmca s paše Pavla Šivica in občuteno zapeta Gruberjeva Sveta noč.

Ugotovim lahko, da je zborovodja premišljeno izbral tehten spored in se spretno izognil standardnim skladbam iz obdo-

bja slovenske čitalnice, ki ga večina moških zborov v Sloveniji ne zna preseči. V tej točki je presegel tudi vse zборе, ki jih trenutno premore ptujski okoliš. Zatorej za izbor skladb čestitke!

Zvok zbora je bil na piano mestih mehak in zaokrožen, na forte pa nekoliko grob in neuravnotežen, k čemur smo gotovo prispevali tudi številni poslušalci, ki smo udušili naravni odmev te dobro akustične dvorane. Zbor je zaradi drugače obarvanih glasov nekaterih pevcev občasno dajal vtis intonacijske labilnosti, zlasti pri forte petju.

Zborovodja Miran Antauer je posamezne skladbe interpretiral sugestivno, včasih samosvoje, a vendar prepričljivo in muzikalno.

Posamezne sklope pevskega delov koncerta so povezovale tri flavtistke in pianistka iz ptujške glasbene šole. Ni pa prav, da skladatelji teh instrumentalnih skladb in izvajalke niso našli mesta v koncertnem listu!

Ob povezovalni besedi Dragice Krajnc je zbor koncert zaključil s peto, skupaj z vsemi prisotnimi pa z izpito zdravico iz Janžekovičeve kleti.

MiG



Foto: Jože Petrovič

PODLEHNIK / BOŽIČNO-NOVOLETNI KONCERT

Z glasbo v novo leto

Glasba nas bogati, osrečuje, združuje. V prazničnih božično-novoletnih dneh nas je vse prevzemal občutek sreče in pričakovanja tudi v Podlehniku, ko smo se zbrali na že tradicionalnem božično-novoletnem koncertu, ki ga je organiziralo domače kulturno društvo 26. decembra v dvorani Podlehnik. S koncertom nastopajoči niso le želeli polepšati prazničnih dni, pač pa so z njim spomnili tudi na obletnico razglasitve samostojne Slovenije.

Slavnostni govornik je bil župan občine Podlehnik Slavko Fric, nastopili pa so pevski sekstet KD Podlehnik, ki se je predstavil s pesmimi, ki so gotovo sodile v praznični čas, sodeloval pa je tudi pihalni orkester KD Podlehnik, ki je s svojimi nastopi obogatil že marsikatero

priditev in bo letos v tej sestavi praznoval že 20-letnico delovanja. Orkester vodi Milan Feguš. Na koncertu pa se je predstavila mlada in obetavna pianistka Martina Turk ter s svojim izbranim in odlično izvedenim programom navdušila poslušalce. Martina je nekdanja

učenka podlehniške šole, sedaj pa obiskuje 4. letnik gimnazije v Mariboru in že 10. leto igra klavir. Lani se je izpopolnjevala na Florida State University v ZDA. Imela je že veliko nastopov v raznih krajih, osvojila je več priznanj in nagrad, tokrat pa se je pa prvič predstavila domačemu občinstvu.

Po končanem koncertu so vsi zbrani nazdravili prihajajočemu novemu letu in si zaželeli, da bi jih v novem tisočletju spremljala sreča in jim poklonila neskončno mnogo lepih trenutkov.

D. Kurež

NARAVNA MEDICINA / SKRIVNOSTI ZDRAVLJENJA RAKA

Zdravljenje z zlato vodo in druge metode

Dr. Drago Smiljanič je priznan slovenski bioenergetik in kiropraktik, zagovornik alternativnega zdravljenja, ki temelji na vzhodni tradicionalni medicini. Ta skuša prodreti do vzroka bolezni in zdraviti na naraven način. Za svoje delo ima dr. Smiljanič licenco svetovno znane pekinške šole za kiropraktiko in akupunkturo v Šrilanki. Pred kratkim je izdal novo (drugo) knjigo s področja naravne medicine pod naslovom *Skrivnosti zdravljenja raka*.

V prvi, Bioenergija, kiropraktika, naravno zdrav-

jenje, izšla je lansko leto, na preprost način razlaga skrivnosti bioenergije, kako jo aktivirati in uporabiti v vsakdanjem življenju za dobro zdravje in boljši uspeh. V svoji drugi knjigi pa opisuje, kako na naraven način premagati raka in druga težja obolenja na do sedaj skrivnostne načine vzhoda. Med drugim opisuje skrivnost zdravljenja z zlato vodo in druge metode zdravljenja. Knjiga je nastala v upanju, da bo v njej zbrano znanje ljudem koristilo pri premagovanju raznih bolezni, poudarja dr. Smiljanič, ki je tudi prepričan, da se bo medicina prihodnosti bolj posvetila iskanju načinov povečanja telesne odpornosti, krepitevi imunskega sistema in naravni danosti ohranjanja zdravja. Res pa je, da sama knjiga ne more nadomestiti zdravnika v primerih resnih in kroničnih bolezenskih stanj. "Pomaga pa, da lažje spoznate bolezen, se z njo spopadete, premagate strah in s tem pospešite proces okrevanja," je ob izdaji svoje nove knjige poudaril dr. Smiljanič.

(MG)

GLEDALIŠČE PTUJ		PROGRAM	Življenje je komedija za tiste, ki razmišljajo, in tragedija za tiste, ki čutijo.
		11. - 25.1. 2001	Horace Walpole
NASLOV	URA	DATUM	VSEBINA
SVOBODNO RAZMERJE, gostovanje v Domžalah	20.00	11. četrtek	Zakonska satira.
ZALEZUJOČ GODOTA, gostuje Sng Drama Maribor	19.30	12. petek	Tragikomedija
TA PRESNETA LJUBEZEN, gostovanje v Novem mestu		15. in 16. januar	Igra o ljubezni in spolnosti.
TRIKO	10.00	18. četrtek	Male avanture v predstavi za velike ljudi.
SVOBODNO RAZMERJE	19.30		Zakonska satira.
TRIKO, gostovanja v Črni na Koroškem, Velenju, Litija		19., 24., 25. januar	Male avanture v predstavi za velike ljudi.

PTUJ / PONOVOLETNI OBISK NA PORODNEM ODDELKU**Čestitke in darila za porodnice**

Direktor Term Andrej Klasinc je prvi letošnji mamici Maji Tuš izročil šest vstopnic; tako bodo Terme obdarile vse mamice, ki bodo letos rodile v ptujski porodnišnici. Foto: M. Ozmec

Porodni oddelek ptujske bolnišnice so takoj po novoletnih praznikih, v četrtek, 4. januarja, obiskali ptujski župan Miroslav Luci, direktor ptujske podružnice nove KBM Vlado Vadjla z vodjo oddelka poslovne mreže Cvetko Gobec, direktor ptujskih term Andrej Klasinc in direktorica trgovine Pikapolonica Silva Volgemut. V spremstvu direktorja bolnišnice dr. Lojzeta Arka in osebja porodnišnice so najprej čestitali 24-letni Maji Tuš iz Zagojčev 15 a, ki je prva v letošnjem letu rodila deklico Ana Marijo.

Župan Miroslav Luci je ob tem poudaril, da so ponosni na otrokom in mamici prijazno porodnišnico, obenem pa bil rahlo zaskrbljenost, ker število porodov iz leta v leto vztrajno pada. Vsekakor je država prva, ki mora poskrbeti za večjo motivacijo mladih družin za odločitev o večjem številu otrok. Prvi letošnji mamici je direktor bolnišnice Lojze Arko izročil

zlati veržico s spominskim obeskom, direktor nove KBM je najmlajši varčevalki izročil hranilno knjižnico z vpisanimi 100.000 tolarji, direktor ptujskih Term Andrej Klasinc pa je prvi mamici izročil šest abonmajskih vstopnic in ob tem povedal, da bodo v sodelovanju z Rotary klubom v letošnjem letu tako obdarovali vsako mamico, ki bo rodila v ptujski bolniš-

nici. Celoten projekt je vreden okoli 4,5 milijona tolarjev. Direktorica trgovine Pikapolonica Silva Volgemut pa je prvi letošnji mamici podarila avtomobilski sedež, otrokom na otroškem oddelku pa je izročila 100 porbavank.

Gostje so čestitali in obdarili tudi zadnjo porodnico v lanskem letu Urško Kostanjevec iz Kvedrove 2 v Ptujju in drugo v letošnjem letu Valerijo Kostanjevec iz Male vasi - obe sta rodili deklici. Urški Kostanjevec so izročili šopek in abonmajske vstopnice ptujskih Term, Valeriji Kostanjevec pa je župan Miroslav Luci poleg šopka izročil še kuverto s 50.000 tolarji.

-OM

PTUJ / SLOVESNOST NA TRANSFUZIJSKEM ODDELKU BOLNIŠNICE**Krvodajalstvo - pomoč sočloveku**

Na oddelku za transfuzijo krvi ptujske bolnišnice je bila v torek krajša slovesnost. Pripravili so jo ob stotem odvzemu krvi pri krvodajalcu Dragu Sedmaku. Ob jubilejnim odvzemu so mu v imenu ptujske bolnišnice za humano dejavnost zahvalili Lojze Arko, dr. stom., predstojnica oddelka za transfuzijo krvi Irena Maračič, dr. med., in glavna sestra bolnišnice Olga Krajnc ter nova sekretarka Območnega združenja RK Ptuj Anica Kozoderc in predsednik komisije za krvodajalstvo pri OZ RK Ptuj Milan Slavinec. Doslej so stokrat kri darovali že Vinko Brumec, Oskar Šturm in Karl Furek.

Lansko leto je bilo na transfuzijskem oddelku ptujske bolnišnice 3525 odvzemov krvi, prijavljenih krvodajalcev ozi-

roma na odvzem pa jih je prišlo 3730, od tega kar 57 odstotkov s posredovanjem Rdečega križa. Skupaj so krvodajalci s Ptujškega lani darovali 1532 litrov krvi, kar je dovolj za potrebe ptujske bolnišnice. Če pa je potreba po krvi večja - odvzemi namreč niso enakomerno porazdeljeni med letom - si transfuzijski oddelki medsebojno pomagajo. Še posebej dobro ptujski oddelki za transfuzijo krvi sodeluje z mariborskim.

Drago Sedmak je prvič daroval kri pred 40 leti v Ormožu. Do upokojitve je delal v zavodu dr. Marijana Borštnarja, kjer je bil 29 let učitelj praktičnega pouka v delavnicah, od tega 27 let tudi organizator krvodajalskih akcij. Krvodajalstvo je pomoč sočloveku v nujnih primerih, ko mu drugače ne moreš pomagati, je povedal jubilent. Kri bo dajal, dokler bo zdrav, saj jo lahko daruje samo zdrav človek. "Da bom ostal zdrav, pa sva se tako in tako že dogovorila s predstojnico oddelka za transfuzijo krvi v ptujski bolnišnici," se je pošalil.

MG



Drago Sedmak je v torek stotič daroval kri. Prvi mu je v imenu ptujske bolnišnice čestital za humano dejavnost direktor Lojze Arko. Foto: MG



d.o.o.

BOROVCI, Borovci 64
tel.: 754-00-90

ORMOŽ, Ptujška c. 17
tel.: 740-23-20

Montaža in prodaja materiala za:

- centralne kurjave
- vodovodne instalacije
- plinske instalacije

**Na zalogi:**

- velika izbira kopalniške opreme
- italijanske in španske keramike

Izvajamo tudi polaganje ploščic!

Ugodni plačilni pogoji:

- 5% popust na gotovinsko plačilo
- plačilo na 6 obrokov
- kredit na 2, 3 in 4 leta

Oblačila: m^m v Krempljevi 2



STILIST m. MASKER, Andrej Gabron, FOTOGRAF Čromir Gremš, oblačila je nosil Tomaž Bombek, oblikovanje Starbo Riharič

PTUJ / BISEROPOROČENCA
KOSTANJEVEC

60 zadovoljnih in srečnih let

Biserno poroko, šestdesetletnico zakonske zveze, sta 6. januarja dočakala Bogomir Kostanjevec, ki se je rodil leta 1911 v Novi vasi pri Markovcih, in Kristina Kostanjevec, rojena leta 1917 v Podmeniku v Litiji, s Poljske ceste 24 v mestni občini Ptuj. Poročila sta se prvega januarja leta 1941 na Hajdini, za zlatoporočenca sta bila razglašena 29. decembra leta 1990.



Biseroporočenca Bogomir in Kristina Kostanjevec s Poljske ceste. Foto: Langerholc

Za časa službovanja je bil biserni ženin sodnik ustavnega sodišča v Beogradu, sedaj je upokojenec, biserna nevesta, ki je prav tako upokojenka, pa je bila uradnica. V zakonu sta se jima rodila dva otroka, danes ju razveseljujejo trije vnuki. Oba sta še čila in zdrava, Bogomir

Kostanjevec pa še vedno neumorno razmišlja v svoji stroki ter se s pravnimi pogledi na različna vprašanja redno oglašva v Tedniku.

Biseroporočencema želi še veliko zdravih in zadovoljnih let tudi uredništvo Tednika.

MG

... PA BREZ ZAMERE ...

... PA BREZ ZAMERE ...

Fiktivna realnost ali realna fikcija?

Že Platon je učil, da ljudje čutom, čutilom torej, ne moremo kaj prida zaupati. Da se ne smemo preveč, če sploh kaj, zanašati nanje. Da moramo nanje vedno gledati z dvomom, nezaupljivo. Da jim nikoli ne smemo reči: "Okej, stari, verjamem ti, ker si to ti." Da jim pravzaprav vedno moramo reči: "Eee, stari, prav zato, ker si to ti, ti ne morem in ne smem zaupati." Zakaj? Zato, ker da nam bojdja ne kažejo prave realnosti. Pa tukaj ne mislimo na virtualno realnost, tudi ne na kakšen internet (saj veste, svetova sta dva in ne eden, ne?), ampak na tisto čisto pravo, realno realnost. In ta je Platonu bila trn v peti, pravzaprav napačno pojmovanje le-te. Hja, je rekel tip, edina stvar, ki je realna, so ideje, in samo te pravzaprav večno bivajo, torej resnično so, vse drugo pa je zgolj posnetek, minljivo, tako rekoč plagiati.

Tu pa je Platon naletel na majhen problem. Hej, se je pobaral, če so ideje tisto edino, kar je realno, zakaj pa se nam potem zdi, da je edina resnična stvar, ki obstaja, prav svet, ki nas obkroža, ki ga zaznavamo z našimi čuti, se pravi, na primer rožica, ki jo vohamo, župica, ki jo okušamo, ptič, ki ga slišimo in vidimo, fina svilena srajca, ki jo otipamo ... Take stvari, saj veste. Eee, problem je rešil na karse-da fin ter preprost način. Če nam čuti prikazujejo ta svet kot realen, potem ni druge izbire, kot da čute razglasimo za inkompetentne. Čuti varajo. Niso zanesljivi. Niso sto-percentni. Ne smemo jim zaupati. Izglasovati jim moramo nezaupnico, heh. Vse moramo staviti zgolj na um. Sicer nam čuti kolikor toliko dobro predstavljajo svet, realnost, v kateri smo, vendar pa to ni prava realnost, nima tako visoke stopnje resničnosti kakor absolutne ideje.

Uh, kakšen čudak, boste rekli. Morda celo blaznež. V najboljšem primeru posebnež, ne? Vendar pa je, zanimivo, imel ta bradati posebnež v zgodovini kar nekaj zelo prominentnih ter učenih posnemovalcev (razen, če seveda tudi njih ne štejete za idiote). No, med vsemi, ki so se na tak ali drugačen način polasčali Platonove teorije, se najdejo tudi manj prominentni in učeni osebk, ki niso nujno pozitiv-

no zapisani v kolektivnem spominu. Zvest protagonist te teorije je bil na primer celo sam firer. Saj veste, eee, mase njegovih oboževalcev so v njem, kaj v njem, njega samega videla kot visokoraslega, modrookega in plavolaslega arijca, pravega predstavnika izvoljene arijske rase. Heh, da bi kdo v njem kdaj vsaj za trenutek videl malega črnolaslega malarja, seveda ni padlo na pamet nikomur. Saj tista spaka, ki so jo videli vreščati ter izvajati neko neposrečeno kopijo starorimskega pozdrava na govorniškem odru, itak ni bil njihov neustrašni vodja, to sploh ni bila realnost, to je bil privid, prevara čutov, resnični firer sploh ni bil antipod vsega, o čemer je govoril, to je bil le videz, ne? Heh.

Okej, firerja na stran; dilema, kaj je fikcija in kaj realnost, še vedno ostaja. Kateri svet je pravi in kateri zgolj videz? Ja, tudi za tega, našega, se včasih zdi, da je potvojen, hm, neprava roba, da se dogajajo, eee, čudne, nerealne stvari. In tudi naši čuti nas še lahko varajo. Ne verjamete? Poglejmo.

Pravijo, da naj bi bila sedaj zima. Kaj bi naštel kot poglavito lastnost zime? Ja, točno. Sneg. In pa mraz. V zadnjem času je mraza bilo prav malo, snega pa praktično nič. Še za poštenega snežaka ne. Temperature so dosegle celo štirinajst in več stopinj. Resničnost ali fikcija? Gremo dalje. Na katero stvar med prvimi pomislite, ko vam kdo omeni sneg? Točno, na smučarje. Na Bojana Križaja, pa Matejo Svet, Roka Petroviča, Jureta Franka, Koširja, Vogrinca, Pretnarca in tako dalje. Slovenci smo smučarski narod, od nekdanji bili in za vedno bomo. Opa! Naše smučarke to sezono lahko le nebogljenore zrejjo v zadnjo stran mlečnato-krajevijolične čelade Janice Kostelić, medtem ko jih omenjena devetnajstletna lastnica čelade, ki prihaja iz države, katere najboljši smučar je bil v zadnjem času Vedran Pavlek, ki se mu je od sreče utrgalo že, če se je privlekel med trideseterico, to je bil itak maksimum, medtem ko jih torej ta deklica iz te v smučarskem svetu skorajda eksotične države v enem samem polčasu, v eni sami samcati vožnji našteje najmanj za debelo sekundo. Če imajo srečo. Z vso drugo smučarsko elito vred. Ja, Hrvaško stre-

sa prava smučarska mrzlica. Če ne bi odpovedali nedeljskega slaloma v Mariboru (na katerem bi, mimogrede, Janica spet zmlela vse druge), bi bil Maribor en dan hrvaška kolonija. Janica, Janica, Dinamo, Dinamo, sve za Hrvaško! Ja, tudi bad-blue-boysi bi prišli. Izgredi bi bili neizbežni. Kot pri fuzbalu. Takšno bi bilo gotovo tudi navijanje. Saj veste, pirotehnika, petarde in podobno. Hm, ali se še spomnite, katere športna mrzlica je nazadnje stresala nas? Aha, tudi tokrat imate prav. Fuzbalska, normalno. Kdor ne skače, ni Slovenec, ne? Kdo bi si mislil, uh. Fuzbalski Hrvati navijajo kot ponoreli za svojo smučarko, trenutno najboljšo na svetu, na svetovnem pokalu v alpskem smučanju ter masovno kupujejo dile in pancarje, smučarski Slovenci pa kot nori navijajo za reprezentanco na evropskem prvenstvu v fuzbalu ter se naokrog sprehajajo s fuzbalskimi nacionalnimi simboli. Kar niti ni tako čudno. Če ste le malo boljše pogledali navijanje na so-

botni smučarski tekmi v Mariboru ter z vlaka na Pragerskem opletajoče navijače NK Dinamo, po drugi strani pa veste, da so po mnemu tujih novinarjev na Euru 2000 najboljši navijali Slovenci, torej smučarji, potem vam mora biti vse skupaj kristalno jasno. Fuzbal je postal smučanje, smučanje pa fuzbal. Kopačke so nadomestile pancarje, pancarji pa kopačke. Hrvati so postali narod smučarjev, Slovenci pa narod fuzbalerjev. Heh, zato niti ne preseneča, da smo na CNN-u v nedeljo lahko izvedeli, da so organizatorji zaradi vremenskih razmer odpovedali ženski slalom, pozor, ki je bil v Zagreb, Croatia. Se enkrat vas vprašam, resničnost ali fikcija?

Hej, če ste si nabavili najboljši ter najdražji dile in pancarje, potem ste se pošteno užili. Od zdaj naprej si bomo na Slovenskem namreč gledali pod noge, kdo ima najboljše in najdražje kopačke.

Gregor Alič

Mercator

ZIMSKA POSEZONSKA PRODAJA

od 10. do 23. januarja 2001

PO ZNIŽANIH CENAH

DO 50%

KONFEKCIJSKIH VRHNJIH OBLAČIL

(določenih moških, ženskih in otroških modelov.)

Vabimo vas v Mercatorjeve specializirane tekstilne prodajalne:
BLAGOVNICA Ptuj, BLAGOVNICA Ormož, CIBAN Ptuj,
ELEGANT Ptuj, MAVRICA Ptuj, M Ptuj, MURA Ptuj,
TEKSTILNI DISKONT Središče ob Dravi, TKANINA Ormož
ZARJA Ptuj in HIPERMARKET Ptuj.

Mercator najboljši sosed

Mercator

Dežurstva ob nedeljah in praznikih v letu 2001

od 8. do 12. ure.

Dežurstva ob sobotah v letu 2001 po 12. uri

BLAGOVNICA Ptuj, Novi trg 3, 2250 Ptuj, do 13. ure
SP ŽIVILA, Potrčeva cesta 52, 2250 Ptuj, do 17. ure
HIPERMARKET PTUJ, Ormoška cesta 30, Ptuj, do 17. ure

Prodajalna	1. 1.	15. 1.	29. 1.	12. 2.	26. 2.
SP CMD <small>Ciril Metodov drevored 2, Ptuj</small>	- vse nedelje razen 15. 4. 2001 - ob praznikih	2. 1.	16. 4.	2. 5.	31. 10. 26. 12.
SP PANORAMA <small>Vičava 49, Ptuj</small>	- vse nedelje razen 15. 4. 2001 - ob praznikih	2. 1.	16. 4.	2. 5.	31. 10. 26. 12.
SP ŽIVILA <small>Potrčeva cesta 52, Ptuj</small>	- vse nedelje razen 15. 4. 2001 - ob praznikih	2. 1.	16. 4.	2. 5.	31. 10. 26. 12.
M ROGOZNICA <small>Slovensko gorška cesta 15, Ptuj</small>	- vse nedelje razen 15. 4. 2001 - ob praznikih	2. 1.	16. 4.	2. 5.	31. 10. 26. 12.
SP BLAGOVNICA <small>Novi trg 3, Ptuj</small>	- ob praznikih	1. 1.	27. 4.	15. 8.	
PC BREG <small>Zagreška cesta 4, Ptuj</small>	- ob praznikih	8. 2.	1. 5.	1. 11.	
SP RIMSKA PEČ <small>Rimska ploščad 25, Ptuj</small>	- ob praznikih	15. 4.	25. 6.	25. 12.	

ORMOŽ / ZIMSKA SLUŽBA**Pripravljeni na sneg in zimo**

Kljub temu da se je zima tudi koledarsko že začela, pa je bilo snega zaenkrat le še za vzorec. Zimska služba še ni imela omembe vrednega dela, kar jih po eni strani veselji, po drugi pa spet ne. Letos je prvič dobilo koncesijo za opravljanje zimske službe na lokalnih cestah v ormoški občini domače komunalno podjetje. Snega si želijo, da preverijo svojo pripravljenost in tudi zaradi zaslužka, saj so plačani po opravljenem delu.

V občini je potrebno očistiti nekaj čez 500 kilometrov cest. Za 124 kilometrov lokalnih cest skrbi komunalno podjetje, za ostale ceste, ki so v upravljanju krajevnih skupnosti, pa zimsko službo izvajajo pogodbeni izvajalci z ustrežno mehanizacijo. Ti so po novem plačani glede na zahtevnost pluzenja, saj je občutna razlika, ali pluzijo asfaltno ali makadamsko cesto, na ravninskem delu ali na vzponu. Zimska služba se financira iz rezerve proračuna, koliko pa bo v letošnjem letu namenjeno za to dejavnost, pa Igor Špolar, svetovalec za komunalno gospodarstvo v občini, ni znal povedati.

Za razburjanje med uporabniki pa skrbi nova zakonodaja, saj so po zakonu upravljavci cest dolžni skrbeti za vse ceste, ki so kategorizirane, za tiste, ki pa niso oziroma so v privatni lasti, pa bi moral poskrbeti vsak posameznik sam. Prizadeti so mnenja, da če živijo v bolj odročnih krajih in so za marsikaj prikrajšani, hkrati pa svoje obveznosti občini plačujejo kot vsi ostali in skrbijo za poseljenost podeželja, bi morali biti upravičeni tudi do zimske službe, ne glede na to, čigava je cesta. V krajevnih skupnostih je prišlo so nekakšnega tihega dogovora po principu solidarnosti, da zimsko službo v praksi opravljajo

tudi na cestah, ki do tega niso upravičene.

Direktorica komunalnega podjetja Pavla Majcen je povedala, da so na zimo dobro pripravljene in primerno opremljene. Razpolagajo z zadostnim številom vozil, pri delu pa si bodo pomagali tudi s kooperanti. Plužili bodo po prioriteten vrstnem redu in dogovorjenih pravilih, ki pa so v pristojnosti občine Ormož. Tudi letos bodo sneg iz mestnega središča odvažali, že sedaj pa se zavedajo, da vseh uporabnikov ne bodo mogli zadovoljiti. V primeru sneženja se o tem, kdaj pričnejo plužiti, odločijo v dogovoru z naročnikom. Imajo stalno dežurno službo, ki spremlja vremenska dogajanja. Pri sneženju so ta še kar predvidljiva, težje pa se je odločati pri poledici, saj je cestniče nemalokrat spolzko že pri temperaturah nad ničlo. Pripravljene imajo tudi zadostne količine soli in peska za posipanje.

viki klemenčič ivanuša

KIDRIČEVO / ZADNJA SEJA SVETA V LETU 2000**V nedeljo referendum o sežigalnici**

Zadnjič v minulem letu so se v četrtek, 21. decembra, sestali svetniki občine Kidričevo in na 18. redni seji precej razprave namenili pobudam svetnikov. Ti so med drugim opozorili na nujnost sanacije divjih odlagališč, pred izvedovalnim referendumom o gradnji sežigalnice, ki ga bodo izvedli 14. januarja letos, pa so predlagali vnovično seznanitev občanov o tej problematiki na zborih. Predlagali so da bi med investicijami v letu 2001 dali prioriteto gradnji OŠ Cirkovce, ki naj bi veljala okoli 700 milijonov.

Sicer pa se po krajši obrazložitvi in razpravi niso strinjali s predlaganimi spremembami in dopolnitvami prostorskih sestavin dolgoročnega in srednjeročnega plana občine Ptuj za obdobje od leta 1986 do 2000, dopolnjenega za območje občine Kidričevo, zaradi predvidene

gradnje magistralnega plinovoda Kidričevo - Rogatec. Menili so namreč, da se mora pred tem sestati v ta namen imenovana komisija in zadevo podrobneje pretehtati - tudi v sodelovanju z investitorjem Geoplinom iz Ljubljane.

Soglašali so z začasnimi finan-

ciranjem proračunskih potreb za leto 2001 ter se v prvem branju strinjali z osnutkom občinskega proračuna za leto, ki predvideva dobrih 626 milijonov prihodkov in dobrih 705 milijonov odhodkov.

Seznani so se s programom prodaje občinskega stavbnega premoženja, določili povprečno gradbeno ceno stavbnih zemljišč, stroškov komunalnega urejanja in ceno stavbnih zemljišč v višini 120.000 sit za kvadratni meter. Ob koncu so prisluhnili še poročilu nadzornega odbora o pregledu poslovanja na OŠ Cirkovce.

M. Ozmeč

OD TOD IN TAM**CERKVENJAK / V sredo seja občinskega sveta**

Svetniki občine Cerkevjak v Slovenskih goricah bodo na prvi letošnji seji v sredo, 17. januarja, skušali sprejeti proračun občine za leto 2001, potem ko se občinski svet konec decembra ni uskladil glede preplastitve ene najstarejših lokalnih cest Gabrnik — Kadrenci, kar je otežilo sprejetje letošnjega proračuna. Ureditev okoli treh kilometrov dolge ceste naj bi občino po prvih ocenah stala 52 milijonov tolarjev. Za preplastitev pomembne lokalne ceste, po kateri poteka tudi redni avtobusni promet, se je zavzel predvsem župan Jože Kraner, medtem ko svetniki njegove pobude niso podprli, saj so menili, da je treba urediti tudi več drugih cest.

ak

ORMOŽ / Predavanja za kmetovalce

Kmetijska svetovalna služba iz Ormoža je te dni pričela izvajati letošnji program predavanj za kmetovalce. Ta so razdeljena na 13 tematskih sklopov, v katerih se bo vrstilo 35 predavanj oziroma tečajev. Pričeli so minuli torek v Središču ob Dravi s tečajem hitro pripravljenega peciva, ki ga je vodila Marija Rošar. Jutri ob 9. uri bo v domu društev v Ormožu predaval Stanko Cartl o zakolu in pripravi mesa in mesnih izdelkov za t nko. V ponedeljek, 15. januarja, bo ob 10 uri v gasilskem domu v Pršetincih tečaj o varovalni prehrani, ki ga vodita Nada in Vlado Pignar. Enak tečaj bo 17. januarja pri Ozmeču v Senešcih, 18. januarja pa v osnovni šoli Središče ob Dravi; oba se pričneta ob 10. uri. Vinogradnike vabijo v torek, 16. januarja, v dom društev v Ormožu, kjer

PREJELI SMO**Izjava**

Svetnika Marta Pinterič in Vojteh Rajher izjavljata, da se ne bova udeležila posvetovalnega referenduma v Občini Kidričevo, ker je ta referendum, sklican na dan 14.1.2001, nelegitimen in nelegalen. Kdo sploh pozna SKLEP in REFERENDUMSKO VPRAŠANJE?

Že predvolilni čas je bil nabit z nasprotujočimi si gesli o sežigalnici, ker so temeljila na polresnicah, SDS pa si je prilastila pokroviteljsko vlogo nad Civilno iniciativo. Volitve so minile, eni se počutijo zmagovalci, druge skelijo porazi.

Čas neusmiljeno teče. Izpeljati je bilo treba obljubo in razpisati referendum, kakorkoli že. Zato zdaj ni več važna legalnost, ni pomembna legitimnost. Za 3,5 mio tolarjev javnega denarja bo opravljena ANKETA - ne referendum - in v ozadju lov na volivce. Tokrat LDS

želi potrditi na državnih volitvah izbrano volilno zmago, SDS zmagati, četudi je izgubila, SLS+SKD pa ponovno pridobiti svoj del volilnega telesa. Četudi si Civilna iniciativa odkrito prizadeva za potrditev s podpisi sicer že pridobljenega javnega mnenja o sežigalnici, je njen napor zlorabljen za strankarske potrebe. Za volitve leta 2002 gre, ne pa ZA ali PRO-TI projektu SEŽIGALNICE.

V dveh letih tega mandata v občini Kidričevo nismo naredili še nič pomembnega. Ali smo res le "brezkrvna politična gmota", kot je zapisal Tednik izjavo našega občana g. Zdenka Kodriča?

Svetnika ZLSD se sicer ne bova udeležila referenduma, v svetu Občine Kidričevo pa bova, čeprav v manjšini, svojo funkcijo opravljala še naprej zelo odgovorno.

Marta Pinterič in Vojteh Rajher, svetnika OOLZSD Kidričevo ZLSD

SEDEM (NE)POMEMBNIH DNI**Začetek novega**

Spet je bilo veliko "najboljših" želja. Vmes je bilo tudi nekaj "pravljic". To se zgodi vselej, ko politiki poskušajo zapustiti svoj realni svet, ko skušajo biti prijaznejši in boljše, kot je to dejansko mogoče in kot dejansko zmoro. Potem postanejo pridigarji in smešni. Tako nas je predsednik Milan Kučan za novo leto "obveščal", da so časi, "ki jih živimo, zahtevni in terjajo trizen premislek. So pa vendar tudi spodbudni, saj je novi svet predvsem svet znanja in idej. Z marljivostjo, vztrajnostjo in dobro voljo je v njem mogoče uspeti." Vsekakor pa lahko pritrdimo predsedniku v želji, da bi bili "Slovenija dobrih ljudi".

Predsednik vlade dr. Janez Drnovšek je v svoji novoletni poslanici zapisal, da smo se odločili za državo, ki bo strpna in prijazna do posameznika, ki nikomur ne bo vsiljevala življenjskih vzorcev in ideologij ter nikogar ne bo utesnjevala v njegovih željah, načrtih in življenjskih priložnostih. "Takšna država je trden in varen okvir za vsakogar, je odprta navznoter in navzven, brez predsodkov, ki bi razdvajali državljane in jih zapirali pred svetom in njegovimi izzivi." Drnovšek mis-

li, da ni pogoj za uresničevanje skupne vizije poenotenje naših stališč in prepričan, ampak volja do sodelovanja - ob spoštovanju vseh medsebojnih razlik v naših pogledih, interesih in vrednotah. "Pragmatik" Drnovšek, ki mu nekateri kar naprej očita pomanjkanje "vizionarstva", je tokrat prav vizionarsko opozoril, da Slovenija za resničen preskok v novo kvaliteto potrebuje zavesten (in tudi radikalen) prelom z miselnostjo, celo obsedenostjo po nekakšni "nacionalni enotnosti", ki v sebi skriva nemalo sektaškega in vnaprej izključujočega - po vzorcu: kdor ni z nami, je proti nam, ali pa: kdor ne misli enako kakor mi, je sumljiv ...

OBETAVNO V NOVO LETO

Večer ob novem letu ugotavljamo, da Slovenija obetavno vstopa v tretje tisočletje. V prvih devetih mesecih leta 2000 je bil bruto domači proizvod kar za 5,8 odstotka višji kot v enakem obdobju v letu 1999, tako da se zna zgoditi, da bo v celoti vzeto lanskoletna gospodarska rast celo 6 odstotkov.

"Slovenska gospodarska gibanja so torej izjemno ugodna, toda to se dogaja predvsem zaradi izvoza. Ta se je na letni ravni nominalno povečal kar za 25 odstotkov in bolj kot kadarkoli prej jasno poudaril, da so gospodarska gibanja v Sloveniji odvisna predvsem od dogajanj na evropskih in svetovnih tržiščih. Prav od odgovora na to vprašanje pa bo odvisna usoda slovenskega gospodarstva v novem letu 2001," ugotavlja Večer. "Se vedno ne vemo, ali je sedanja ameriška recesija trajnejša ali gre le za trenutno dogajanje, niti ne vemo dobro, kako se bo to poznalo na velikanskem evropskem tržišču, niti ne vemo natanko, kako se lahko te zadeve odrazijo pri drugih slovenskih zunanjetrgovinskih partnericah. Vsekakor velika odvisnost slovenskega gospodarskega in drugega življenja od izvoza kaže, kako pomembno je, da je slovenski izvoz čimbolj geografsko razpreden, kajti tedaj so posledice možne recesije lahko dosti manjše, kot pa, če smo vezani le na nekaj partnerjev, izjemno občutljivih za dogajanje v ZDA, Nemčiji, Franciji, Veliki Britaniji in še kakšni visoko razviti državi ..."

Urednik Financ piše, da je bilo leto 2000 "leto treznitve". Ko analizira razlage za slovensko gospodarsko uspešnost med drugim navaja tudi čase poceni nafte, ki pa so minili. "Seveda si je v folkloristični maniri veliko naših politikov, ki se ukvarjajo z gospodarstvom, lastilo zasluge za slovensko trdnost, vendar večinoma neupravičeno. Slovenija bi sicer bila, tudi če nafta v preteklosti ne bi bila tako poceni, najverjetneje razmeroma uspešna država - ampak zato, ker imamo kar veliko uspešnih podjetij. Ta pa niso uspešna zaradi politikov, prav nasprotno, uspešna so navkljub potezam večine naših politikov, državnih finančnikov (predvsem monetarističnih), kvaziprivatizatorjev, številnih bahavih regulatorjev avstro-ogrsko socialističnega kova, režiserjev tržnega gospodarstva."

Finance menijo, da je bil za slovensko gospodarstvo dogodek leta 2000 padec Slobodana Miloševića v Srbiji. "Jasno je, da je odpiranje tradicionalnih trgov za slovensko gospodarstvo izjemno velika priložnost. Največje razočaranje za Slovenijo nasploh, tudi za gospodarstvo, pa je bila Bajukova vlada. Ta je zapravila vse svoje adute. Žal ... Če ne bi bilo tako, potem LDS na volitvah ne bi tako premočno zmagala."

IZGUBLJANJE ČASA

Dnevnik opozarja, da je predsednik republike označil leto 2000 za izgubljanje časa. "V mislih je seveda imel to, da so se v tem letu zamenjale kar tri slovenske vlade, ki so bile kot sodobne Penelope zaposlene v glavnem s tem, da so podirale tisto, kar so prejšnje postavile. Za navadne državljane pa to ni bilo samo izgubljanje državnega časa, ampak tudi njihovega denarja, kajti stranski (lahko pa preberete tudi strankarski) proizvod tega zapravljanja časa je bil med drugim za dober bataljon novih visokih državnih birokratov, ki so jih zaposlili pri državnih jasnih, ne da bi pravzaprav vedeli, kaj naj bi to počeli in za kaj dobivali razmeroma visoke plače ... Predsednik republike sicer velja pritrditi, toda izgubljanje časa v prehodu v novo tisočletje le ni bilo tako brez haska. Politika je namreč snela še zadnje maske in se v zrcalih, ki si jih je prej kot ne nehote postavila prav pred desetletnico samostojnosti, pokazala v pravi podobi. Namesto samovščenih podob z lestvic priljubljenosti smo lahko videli sliko, ki je ne moremo biti ravno veseli. Namreč, da politika živi svoje samostojno življenje, neodvisno od nas. Zrcalo je nazorno pokazalo, da vsaka politična elita poskrbi predvsem sama zase, namesto da bi bila služabnica ljudstva, ki jo navezadnje prav za to tudi plačuje. To spoznanje je kar primerno

navoletno darilo z voščilnico, da bi bilo v tretjem tisočletju drugače. Saj ni treba, da bi politiki postali nekakšni angeli, pričakujemo samo, da se začnejo obnašati kot ljudje, ki so v službi države, ne pa kot da so njihovi lastniki. Tudi ne mislimo da bi se voščilo moralo izpolniti takoj v prvih letih tretjega tisočletja, dobro pa bi bilo, da bi v teh letih našli kakšno težnjo, ki bi kazala v to smer. Bomo videli. Skromni, kot smo do države, si torej za zdaj želimo le, da nam oblast ne bi obdavčila vseh v teh dneh izrečenih dobrih želja," piše Dnevnik.

Letu 2001 lahko damo pečat "izjemnosti" le sami, s svojimi dejanji in ravnanji," piše komentarka Večera. "Imamo še vse možnosti narediti svet znosnejši in ustvariti pogoje, da se bo nekoč izteklo tudi leto 3000 na koledarju, ki ga je začel pisati naš vek. Le časa za lagodno prilaganje vrtočlavlomu razvoju ni več ..."

Uvodničar enega izmed številnih novoletnih tekstov pa se je zaustavil ob vprašanju, kaj nas čaka v prihodnjih letih, kako smo pripravljeni na nove izzive. "Z vizionarji zadnje čase res nismo prav bogato založeni. Upravitelji političnih kabinetov za zdaj vidijo v glavnem do leta 2003 ali dve več, ko naj bi stopili v Evropsko unijo, vmes bo pa najbolj varno, če se bodo držali preverjenih floskul ..."

Jak Koprive

VIDEM / ŠOLA NARAVOSLOVJA V FIESI

Pester in delaven teden

Za učence 6. razredov OŠ Videm in delovne enote Leskovec je bil teden od 27. novembra do 1. decembra prav poseben teden. Preživeli so ga v počitniškem domu Breženka, ki je le nekaj metrov oddaljen od našega morja v Fiesi. Program za tedensko delo so pripravili in organizirali učitelji naravoslovja, ki so zaposleni v centru šolskih in obšolskih dejavnosti v domu Breženka. Dom sprejme 70 otrok in naša skupina s 65 učenci je bila ena izmed najštevilnejših.

Bivanje v domu je prijetno, sobe so urejene, za njihovo čistočo pa so ves teden skrbeli kar učenci sami.

Delovni teden je bil razdeljen na vsakodnevne aktivnosti. V

ponedeljek smo si ogledali mesto Piran, njegove znamenitosti in поблиže spoznalo bližnjo okolico doma. V torek smo se orientirali s pomočjo kompasa in zemljevida. Spoznali smo obmorsko rastje, zdravilne in upo-

rabne rastline. V popoldanskem času smo tekmovali med skupinami v hitrosti in pravilnosti postavljanja šotorov. Zvečer smo si ogledali še potapljaško opremo. V sredo je bil težko pričakovani dan za vse. Z res veliko ladjo smo tri ure krožili ob slovenski obali, od Pirana proti Portorožu in nazaj proti Izoli in Kopru. Med plovbo v sončnem vremenu smo spoznavali znamenitosti naše obale, posebno mesto in zgradbo obale. Sledil je orientacijski pohod v Piran

brez spremljevalca učiteljev. Naš vodič sta bila le kompas in zemljevid. Le zaradi pravilne orientacije so se vse skupine v popolni zasedbi vrnile na začetek poti. V četrtek smo vzeli pot pod noge v pravem pomenu besede. Poučni sprehod je trajal kar 10 km in nam je prijetno ogrel noge in telesa. Spoznavali smo še življenje ob robu morja v bibavičnem pasu in sladkovodnih jezerih v Fiesi. Vsak dan je imel tudi športne in družabne aktivnosti: lokostrelstvo, vlečenje vrvi, tenis, košarko, kriket ...

Vrhunec je dosegel teden ob družabnem večeru v četrtek. Stanovalci vsake sobe so predstavili kratek šaljiv program. Potem je prišel DJ in diska ni in ni bilo konca. Radost okrog nas in na novo vznikle iskric v naših srčkah. Tako so nepozabne!

V petek smo samo še pospravljali prtljago in spomine - vsakega kajpak v svoj predalček.

Namen šole v naravi je seznaniti učence s favno in floro naravnih biotopov, morja in obalnega sveta. Veliko vrednost ima tudi vzgojni moment: učenci preživijo teden samostojno v skrbi zase. Poudariti pa je potrebno tudi prijateljstvo med njimi in vzgojitelji - učitelji.

Anica Topolovec



LJUBLJANA / DR. ANTON DVORŠEK - NOV DOKTOR PRAVNIH ZNANOSTI

Kako omejiti gospodarski kriminal

8. decembra 2000 je Anton Dvoršek na pravni fakulteti v Ljubljani uspešno zagovarjal svojo doktorsko nalogo z naslovom *Strategija omejevanja gospodarskega kriminala* (njegova mentorja sta bila prof. dr. Pečar in prof. dr. Maver). V svoji nalogi se je kot prvi v Sloveniji in med redkimi v Evropi lotil problema kriminalistične strategije in poskuša najti odgovore, kako s kriminalističnimi sredstvi uspešno omejevati gospodarski kriminal na globalni ravni.

Dr. Anton Dvoršek je naš rojak, rojen 1949. leta na Podložah. Osnovno šolo je obiskoval v Majšperku, gimnazijo pa na Ptuj. Študij je nadaljeval na pravni fakulteti v Ljubljani in ga 1973. leta uspešno zaključil. Istega leta se je zaposlil v organih za notranje zadeve in nato slabih deset let opravljal različne naloge v kriminalistični policiji, nazadnje kot vodja oddelka za preiskovanje trgovskega kriminala. Konec 1982. leta se je kot asistent zaposlil na takratni višji šoli za notranje zadeve. 1988. leta je končal magistriraj in leto kasneje postal višji predavatelj za kriminalistiko. Naslednjih osem let je poleg pedagoškega dela in obveznosti opravljal tudi naloge prodekana in dekana na Višji šoli na kriminalistiko v Ljubljani ter bil nato še direktor kriminalistične policije v ministrstvu za notranje zadeve. Po vrnitvi na sedanjo Visoko policijsko-varnostno šolo je ponovno prevzel naloge prodekana ter 1998. leta prijavil doktorat iz pravnih znanosti ter ga uspešno ubranil 8. decembra 2000.



Dr. Anton Dvoršek

urednik strokovne revije Varsvoslovje, namenjene vsem, ki se tako ali drugače ukvarjajo z vprašanji zagotavljanja varnosti. Povedal je še, da se na Visoki policijsko-varnostni šoli pripravljajo na fakultetni program in računajo, da bodo v dveh letih z njim uspeli.

Kljub temu da dr. Anton Dvoršek že vrsto let živi in dela v Ljubljani, kjer ima tudi družino, pa se rad vsaj enkrat mesečno vrača domov, v rojstni kraj s svojim staršem.

Vida Topolovec

STROKOVNJAKI ENERGETSKE SVETOVALNE PISARNE SVETUJEJO

Fotovoltaični solarni sistemi

Nadaljevanje iz prejšnje številke

3.5. Merilni sistemi v fotovoltaičnih solarnih sistemih

Da dobimo podatke o delovanju solarnega sistema, med regulator in akumulator vežemo ampermeter in voltmeter. Ampermeter podnevi kaže tok, ki teče iz solarnih modulov v akumulator, zvečer pa tok porabnikov (v primeru istočasnega polnjenja in porabe pa kaže razliko toka, ki teče v akumulator in iz njega).

Iz prikazane napetosti, ki jo kaže voltmeter, lahko ocenimo napolnjenost akumulatorja.

4. MOŽNOSTI UPORABE FOTOVOLTAIČNIH SISTEMOV

Kjer iz kakršnih razlogov nimamo možnosti za oskrbo z električno energijo iz javnega električnega omrežja, bodisi da gre za objekte ali vozila (navtika, cestne avtomobilske hiše), lahko postavimo manjše fotovoltaične sisteme. Pri nas najdemo takšne sisteme najpogosteje v planinskih postojankah, prometni signalizaciji. S temi sistemi pa lahko z elektriko oskrbujemo tudi druge zahtevnejše porabnike, kot so telekomunikacije, alarmne in signalizacijske naprave na letališčih in pristaniščih ter podobno. Z enostavnimi sistemi pa lahko poskrbimo na primer za razsvetlavo vikendov, vrtnih lop ter kot dodaten vir elek-

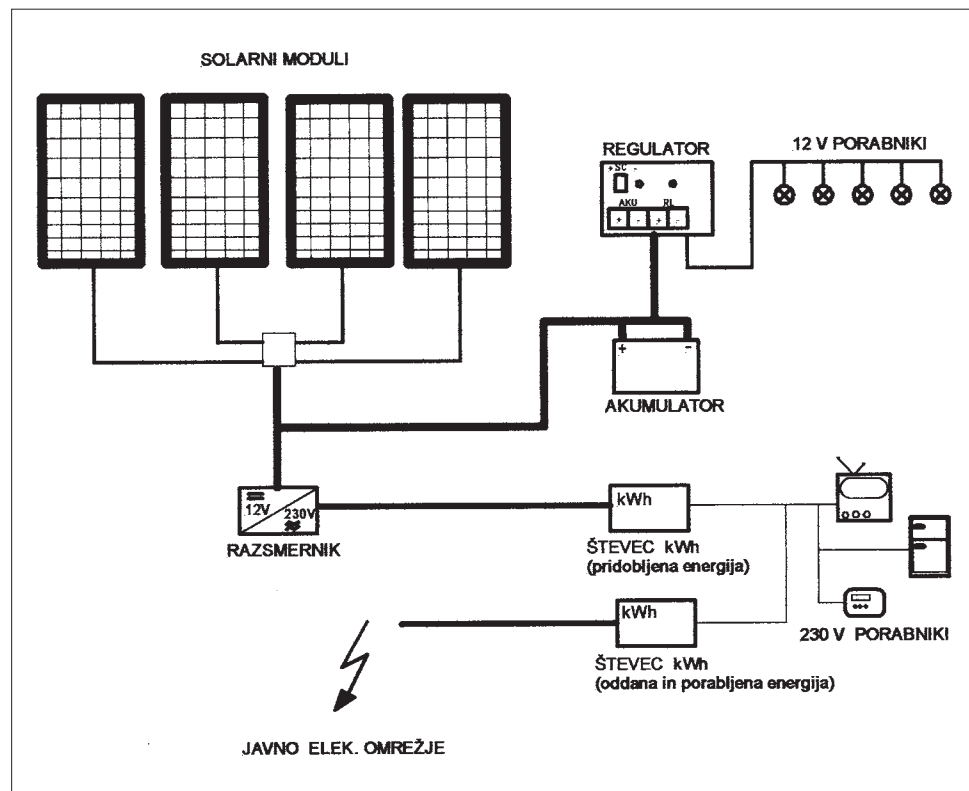

Slika št. 4: Shema sistema povezanega z javnim električnim omrežjem

trične energije na osamljenih objektih v hribih oziroma na odročni lokacijah.

Za potrebe gospodinjstva so najzanimivejši manjši sistemi (svetilke, črpalke za črpanje vode ali centralno kurjavo, hladilnik, TV). Porabnike je možno priključiti direktno (preko regulatorja), če gre za izvedbe z 12 V napajanjem, ali pa preko razsmernika (pretvornika), če gre za porabnike, ki so priključeni na izmenično omrežno napetost.

Večji sistemi so lahko povezani tudi z električnim omrežjem, kamor bi lahko oddali presežek električne energije. Shema sistema, povezanega z električnim omrežjem, je prikazana na sliki št. 4.

Na regulator lahko priključimo porabnike, ki so deklarirani za nazivno napetost 12 ali 24 V.

Zaradi visokih cen razsmernikov (pretvornikov) je pri manjših sistemih ceneje uporabljati porabnike za enosmerni tok (kjer je to seveda možno) kot pa

razsmernike, ki so najpogosteje najdražji del sistema.

V primeru, ko se odločamo za fotovoltaične solarne module, je pomembno, da izberemo primerno lokacijo (streha, zid, tla) ter da je solarni modul čim bolj izpostavljen sončnim žarkom. Pred nakupom fotovoltaičnega sistema moramo tudi vedeti, kakšni porabniki bodo nanj priključeni, zato moramo izračunati potrebno priključno moč porabnikov in določiti režim porabe (celodnevno, samo zvečer, ob koncih tedna ...).

PLANINSKI KOTIČEK

Zdravju naproti na goro Oljko

V zadnjih letih ptujski planinci opažamo, da so postali posamezni planinski pohodi med našimi člani tako priljubljeni, da se srečujemo na njih vsako leto. Prav lepota pokrajine, dobra organizacija ter prijetno planinsko vzdušje odlikuje tudi pohod "Zdravju naproti" na goro Oljko, kamor se bomo letos odpravili že dvanajstič zapovrstjo.

Zberemo se v soboto, 20. januarja, ob 6.30 uri na železniški postaji Ptuj (odhod vlaka ob 6.45), od koder se bomo popeljali do Šmartnega ob Paki. Pot nas bo vodila do vrha gore Oljke, kjer stojita mogočna cerkev in planinski dom. Domači planinci bodo tudi tokrat poskrbeli za vroč čaj, vsak obiskovalec pa prejme kuhano jajce kot simbol pohoda. Po daljšem počitku bomo sestopili mimo Juga na Vimperk ter naprej v Polzelo. Z vlakom se bomo vrnili v Ptuj ob 16.15 uri.

Opremite se planinsko za lahke poti (planinski čevlji, topla obleka, nahrbtnik) ter vremenski situaciji primerno. Hrana iz nahrbtnika. Cena izleta vključuje povratno vozovnico za IC vlak in organizacijo ter znaša za člane PD 1.000 tolarjev, za mlade planince 900 tolarjev in nečlane PD 1.800 tolarjev. Prijave z vplačili sprejemamo v društveni pisarni do torka, 16. januarja. Vodi U. Vidovič s sovodniki.

TRIJE KRALJI — TRIJE ŽEBLJI

Mladinski odsek PD Ptuj organizira v nedeljo, 21. januarja, lahek zimski izlet. S posebnim avtobusom se bomo pripeljali do planinskega doma pri Treh kraljih. Med zasneženimi smrekami nas bo pot vodila mimo Črnega jezera in naprej do koč na Osankarici (1.30 ure). Nato bomo šli do spomenika pohorskega bataljona ter padlim v spomin prižgali svečko. Ob povratku na Tri kralje bo sledilo dričanje z vrečami - žakljanje!

Pot je lahka, brez velikih vzponov. Počitkov, časa za razvedrilo in druženje bo obilo, hoje pa le 3-4 ure. Hrana in pijača iz nahrbtnika in v kočah!

Odhod z avtobusne postaje Ptuj ob 7.45, verjetno bo postanek tudi v Kidričevem. Vrnemo se do 17.30 na AP Ptuj. Cena izleta je 1000 SIT za mladino in 1300 SIT za odrasle; rok prijave do torka, 16. jan. Izlet vodim Primož Trop s sovodniki. VABLJENI!

P.S. z nami se lahko peljete tudi na enodnevno smučanje.

P.T.

VIDEM / SREČANJE VRSTNIKOV LETNIKA 1950

Abrahami in abrahamke so se zabavali pozno v noč

V prostorih občine Videm je bilo na štefanovo, v torek, 26. decembra, še posebej zabavno, saj so se po dolgih letih ponovno srečali vrstniki, rojeni leta 1950.

Od skupaj 107, kolikor se jih je tistega leta rodilo na območju današnje občine Videm, se jih je srečanja udeležilo 49, dva tudi iz tujine. Svoje nekdanje učence in učenke pa sta obiskali

tudi učiteljici **Justina Šmigoc in Marija Šosterič**. V imenu občine Videm je zbrane pozdravil svetnik **Franc Koderman**, abrahame in abrahamke pa je nato do zgodnjih jutranjih ur za-

baval ansambel Jožeta Šeruge.

Srečanje rojenih leta 1950 bodo v Vidmu ponovili spet čez deset let, še dodaja organizator tokratnega srečanja Jože Šibila in se ob tej priložnosti zahvaljuje za pomoč občini Videm in družbi Radio-Tednik Ptuj.

ak



Vesela abrahamovska družina v Vidmu. Foto: Laura

PTUJ / SREČANJE PO 40 LETIH

Od črkostavcev do računalnikarjev

V Trubarjevem jeziku je bilo na diplomi, ki smo jo prejeli pred 40 leti, zapisano: "Mi uzhenzi shlahntne zherne umetnosti inu vahtari duhoune jerbovshine Gutenbergove smo per useh nashiga stanu tovarisheu persotnosti nad mladim zhernim umetnikom tiskarski kerst na jaku slavnostnu vishu sturili na svitlu danu u tim 1960. leitu."

V tem stilu smo se srečali grafičarji, ki smo v svoji delovni dobi morali menjati kar nekaj poklicev - črkostavci kar pet poklicev: najprej črkosta-

vec, nato strojni stavec, pa meter, fotostavec ter na koncu računalnikar. In konec leta smo se zadnja generacija grafičarjev v klasični podobi srečali na

Ptaju. Poleg ogleda muzejskih zbirk na ptujskem gradu smo spoznali še ptujsko podzemlje, vinsko klet namreč, zaključili pa v gastronomskem centru Perutnine Ptuj. Le 13 se nas je zbralo od 31. Svinec je pač naredil svoje. Pa kljub temu je bilo srečanje po 40 letih prijetno.

Stanko Lepej



Na zdravje v ptujski kleti. Foto: Langerholc

PTUJ / KONJENICA PRINCA MATEVŽA ZOKIJA

Konjeniki po deželi korantov

Zvonko Križaj - Zoki ima prvo registrirano tracking postajo v Sloveniji, kar pomeni, da se pri njem ustavljajo konjeniki iz raznih krajev; poskrbljeno je za hrano, pijačo, konje ter informacije, ki jih popotniki potrebujejo.



Zokijeva konjenica je na ranču Lea zbrala 60 prijateljev. Foto: Niko Ribič

V letu 2000 je Zoki postavil dva rekorda: udeležil se je kar 11 konjenic po vsej Sloveniji, prijatelji pa so mu obisk množično vrnili, saj se jih je v začetku decembra pri njem zbralo približno 60 iz Hrvaške, Italije in raznih krajev Slovenije, da bi se udeležili Korantove konjenice. Pot jih je vodila po deželi korantov, prečkali so reko Dravo in se obrnili nazaj proti domu; zaključek je bil na ranču Lea pri ptujskih Termah.

Zamolkli topot konjskih kopit po rečnem bregu reke Drave in nato prečkanje le-te, kapljice, ki so pršile izpod konjskih kopit, so ustvarile čudovite slike, ki jih je ujelo oko kamere, saj je Zoki mislil tudi na to. Albin Bezjak je izdelal kaseto, tako da bodo udeleženci ohranili spomin na lep decembrski dan, preživet s svojimi dvonožnimi in štirinožnimi prijatelji.

Darja Ambrožič

PTUJ / V ZLATI ČRTI ZAKLJUČEK MANEKENSKE ŠOLE

Male manekenke in Božiček

Ena od predprazničnih prireditev z Božičkom je bila tudi modna revija z mlajšimi manekeni, ki jo je voditeljica **Darja Koren** organizirala v Zlati črti 21. decembra ob zaključku svoje letošnje manekenske šole.

Male manekenke so se zelo izkazale, pokazale so se v najboljši luči, kljub mladosti so mojstrsko stopale po stopničkih Zlate črte. Predstavile so bogato ponudbo trgovine za otroke Dejan podjetja Marsel, mladostne pričeske pa so jim oblikovali v frizerskem salonu Elnett. Med nastopajoče in mlade gledalce je ob tej priložnosti prišel tudi Božiček ter prinesel veliko čokolade in bonbonov, vsem pa zaželel veliko sreče in zdravja v letu 2001. **MG**



Male manekenke v družbi Božička. Foto: Črtomir Goznik

PTUJ / PETDESETLETNICA POROKE

Znova pred matičarjem

V poročni dvorani na Ptujju so se zadnjo soboto v letu 2000 poročili trije mladi pari, opravili pa so tudi obred zlate poroke.

Zlatoporočnica **Jožef Avgust Šiker** in **Marija Šiker** sta pred matičarja ponovno stopila natanko po petdesetih letih. Poročila sta se namreč 30. decembra 1950 v Mariboru, na Ptujju pa živita od leta 1957. Marija je bila nazadnje zaposlena kot likarica v ptujski Delti, sicer pa je izučena tkalka, Jože se je izučil za medičarja in svečarja, upokojil pa se je kot delavec ptujskih pekarn in slaščičarn. Sin Jožek in hčerka Irena z otroki živita v Švici. Oba zlatoporočnica sta še dokaj zdrava, Marija tudi poje pri upokojenskem pevskem zboru. Če bo zdravje, bo vse, sta povedala glede svojih želja.

Zlatoporočencema iskrene čestitke tudi v imenu uredništva **Tednika**. **MG**

Fotografija desno: Zlatoporočnica **Jožef Avgust** in **Marija Šiker** iz Ptujja. Foto: Langerholc



TV spored

11. - 17. januar 2001

RADIO PTUJ
98,2 IN 104,3 FM

Četrtek, 11. januarja

SLOVENIJA 1

8.00 Odmevi #
8.30 Mostovi
9.00 Male sive celice, kviz
9.50 Zgodbe iz školjke
10.20 Risanka
10.30 Svet narave, poljudnoznanstvena serija, #
11.20 Slovenija ž dežela kraškega ovčarja
11.50 Dokumentarna oddaja
12.20 Svetovni izzivi
13.00 Poročila #
13.10 Vremenska panorama
13.35 Kaj so rekli večerni gostje v letu 2000 #
14.30 Zoom #
16.00 Slovenski utrinki, oddaja madžarske TV
16.25 Marketing
16.30 Poročila #
16.45 Volkovi, čarovnice in velikani, risanka
17.00 Enajsta šola, oddaja za radovedneže
17.45 Novi raziskovalci, dokumentarna serija, 2. del
18.40 Risanka
19.00 Kronika #
19.30 Dnevnik #
20.00 Tednik
21.00 Prvi in drugi
21.20 Osmi dan
22.00 Odmevi #
22.50 Pisave
23.20 Bolezni našega časa: Ulkus
23.50 Ekscentriki, dokumentarna serija, 11/12
0.15 Novi raziskovalci, ponovitev

SLOVENIJA 2

8.00 Simpsonovi, risanka
8.20 Videospotnice, ponovitev
8.55 TVprodaja
9.10 Evangelij po Tomažu, dokumentarna oddaja
10.00 Hotel ob Vrbskem jezeru, nanizanka
10.50 Grace na udaru, nanizanka
11.10 Frasier, nanizanka
11.35 TVprodaja
11.45 Nove pustolovščine N. Hulota, dokumentarna serija
12.35 **Suproliga v košarki: Krka Telekom : Iraklis BC SA, posn.**
14.20 Svet poroča
14.50 **March v Chicagu, ponovitev filma**
16.30 Caroline v velemestu, nanizanka
17.00 Hotel ob vrbskem jezeru, nanizanka, 22. epizoda
18.00 Tace, koprodukcijski film
19.30 Videospotnice
20.05 **Osamljeni planet: New York city**
20.50 **Muzika: Vlado Kreslin v novih videospotih**
21.20 **Emily z mesečeve domačije, kanadska nadalj., 1/13**
22.10 Prodajalci biblij in pušk, ameriški čbfil
23.35 Beck, 2. del filma
1.05 Simpsonovi, ponovitev
1.30 Videospotnice, ponovitev

POP TV

7.00 Dobro jutro, Slovenija, jutranji program
10.00 Ne pozabi me nikdar, ponovitev
11.00 Večna ljubezen, ponovitev
11.50 Brez tebe, ponovitev
12.45 TVprodaja
13.15 Zgodba južnih morij, nanizanka
14.10 Gorski zdravnik, nanizanka
15.10 TVprodaja
15.40 Oprah Show, pogovorna oddaja
16.30 Brez tebe, nadaljevanje
17.20 Večna ljubezen, nadaljevanje
18.15 Ne pozabi me nikdar, nadaljevanje
19.15 24 ur
20.00 **Raztresena Ally, nanizanka**
20.55 **Nikita, nanizanka**
21.50 **Prijatelji, humoristična nanizanka**
22.20 **Seks v mestu, zadnji del humor. nanizanke**
22.55 JAG, nanizanka
23.40 Glavni na vasi, animirana nanizanka
0.10 24 ur, ponovitev

KANAL A

9.00 Križarjenje, nanizanka
9.30 Ljubica, otroci so se skrčili, nanizanka
10.25 SeaQuest, nanizanka
11.20 TVprodaja
11.50 Ricki Lake, ponovitev
12.45 Adrenalina, ponovitev
13.45 Mladoporočenci, ponovitev
14.15 TVprodaja
14.45 Ricki Lake, pogovorna oddaja
15.40 Mladenič v modrem, nanizanka
16.35 Mreža, nanizanka
17.30 **Fant zre v svet (III.), 1. del am. humor. nanizanke**
18.00 **Noro zaljubljena, humoristična nanizanka**
18.30 Pa me ustrelil!, humoristična nanizanka
19.00 Udarci pravice, nanizanka
20.00 **Košarka, Evroliga: Union Olimpija : Hapoel Jerusalem, prenos tekme**
22.15 **Košarka, Evroliga: Benetton : Real Madrid, posnetek**

TROJKA

14.30 Mobi TV
15.00 Iz domače skrinje, ponovitev
16.30 Motor show report, ponovitev
17.00 Jukebox, kontaktna oddaja
18.30 Avto šou
19.00 Razvoj avtomobilizma
19.30 Mobi TV
20.00 Sijaj, oddaja o modnih trendih
21.00 V sedlu, oddaja o konjeništvu
21.30 Iz domače skrinje, kontaktna oddaja
23.00 Mobi TV
23.30 Jukebox, ponovitev
1.00 TVprodaja

HTV 1

7.00 Dobro jutro, Hrvaška. 9.30 Poročila. 9.40 Zimski izobraževalni spored. 11.05 Otroški spored. 12.00 Opoldanska poročila. 12.35 Večna ljubezen, serija (94/135). 13.20 National Geographic. 14.10 Poročila. 14.15 Zimski izobraževalni spored. 15.10 Otroški spored. 16.00 Informativno-politični program. 16.30 Hrvaška danes. 17.05 Fant zre v svet, serija za mlade (92/113). 17.30 Hugo, TV igra. 17.55 Tudi letos, izobraževalna oddaja. 18.55 Dobrosrčni medvedki, risana serija (9/13). 19.30 Dnevnik. 20.15 Dežurni: Plačilo za maščevanje, ameriški TV film. 21.50 Pol ure kulture. 22.25 Vizum. 23.10 Odmevi dneva. 23.35 Pesniški potopis, dokumentarna oddaja. 0.20 Policijska, serija (103/300). 0.45 Chicago Hope V., serija (17/24). 1.30 Na zdravje, humoristična serija (13/53). 1.55 Dosjeji X (7.), serija (15/21). 2.40 Željka Ogresta in gosti. 3.40 Pesniški potopis, dokumentarna oddaja. 4.25 Hit depo. 6.25 Dobrosrčni medvedki, risana serija (9/13).

HTV 2

10.00 Irina, dokumentarni film. 10.30 Svet živali: Krokodil (4/6). 11.20 SOS - potrebujejo nas. 12.20 Navadna smrkija, serija za mlade (10/26). 12.45 Risani film. 13.05 Poslovni klub. 13.40 Globalna vas. 14.25 Brooklyn jug, serija (15/22). 15.10 Daniel Libeskind: Dobrodošli v 21. stoletje, dokumentarni film. 16.00 Poročila. 16.10 Večna ljubezen, serija (94/135). 17.00 Vsakdanjik. 18.25 Panorama. 19.00 Na zdravje, humoristična serija (13/53). 19.30 Policijska, serija (102/300). 20.10 Vprašaj, kviz. 20.25 Chicago Hope V., serija (17/24). 21.20 Polni krog. 21.40 Željka Ogresta in gosti. 22.45 Dosjeji X (7.), serija (15/21). **23.30 Filmska noč z Alom Pacinom: Glengary Glen Ross, ameriški film.** 1.10 Mojstrovine svetovnih muzejev.

HTV 3

18.00 Jutri je nov dan, ameriški film. 19.30 Hrvaški glasbeni program. 20.10 TV razstava. 20.20 Košarka FIBA: Split - Ulker, prenos. 22.10 Šport danes. 22.20 Hit depo. 0.20 Hrvaški glasbeni program.

AVSTRIJA 1

6.15 Nove pustolovščine škratov, risana serija, otroški program. 8.00 Princ z BelAira, serija. 8.25 Močna družina, serija. 8.45 Cybill, serija. 9.10 Ursis v dolini levov, pustolovski film, 1961 (Ed Fury). 10.35 Smučanje, smuk (ž), trening, prenos iz Hausa. 12.10 Confetti tivi. 13.30 Sailormoon, risana serija. 14.30 Pinky in Brain, risana serija. 14.55 Nebeška družina, serija. 15.40 Obalna straža, serija. 16.25 Urgenca, serija. 17.10 Princ z BelAira, serija. 17.35 Močna družina, serija. 18.05 Sam svoj mojster, serija. 18.30 Varuška, serija. 19.00 Cybill, serija. 19.30 Čas v sliki. 19.53 Vreme. 20.00 Šport. 20.15 Show za milijone, kviz. 21.10 Alarm za kobro 11, serija. 22.20 Novažženska s kalibrom, serija. 23.35 Umetnine; 2001: Odišaja v vesolju, znanstvenofantastični film, 1968. 2.30 Pregarjan, akcijski film, 1995. 4.10 V precepu, triler, 1997.

AVSTRIJA 2

9.00 Čas v sliki. 9.05 TV kuhinja. 9.30 Quincy, serija. 10.15 Nevesta mojega prijatelja, komedija, 2000. 11.50 Vreme. 12.00 Čas v sliki. 12.05 Milijonsko kolo. 12.30 Grad Kufstein, reportaža. 13.00 Čas v sliki. 13.15 TV kuhinja. 13.40 Dr. Stefan Frank, serija. 14.25 Dr. Stefan Frank, serija. 15.15 Dallas, serija. 16.00 Talkshow z Barbaro Karlich. 17.00 Čas v sliki. 17.05 Dobrodošli v Avstriji. 19.00 Zvezna dežela danes. 19.30 Čas v sliki. 19.53 Vreme. 20.00 Pogledi s strani. **20.15 Univerzum: Položaj planetov (1), dokumentarec.** 21.05 Vera, magazin. 22.00 Čas v sliki. 22.30 Euro-austria, magazin. 23.00 Primer za dva, krimi serija. 0.00 Čas v sliki. 0.30 Ellen, serija. 0.55 Zlata dekleta, serija. 1.20 Univerzum: Položaj planetov (1), dokumentarec. 2.05 Pogledi s strani. 2.10 TV kuhinja. 2.35 Milijonsko kolo. 3.00 Vera, magazin.

SATELITSKA TV

SAT 1

5.30 Zajtrk ob televiziji. 9.00 Jake in McCabe. 10.00 Halo, stric zdravnik. 11.00 Franklin: tvoja priljubljenost ob enajstih. 12.00 Vera opoldne. 13.00 Britt. 14.00 Peter Imhof. 15.00 Sodnica Barbara Salesch. 16.00 Chicago Hope, serija. 17.00 Vsak proti vsakemu. 17.30 Regionalne reportaže. 18.00 Kviz (Jorg Pilawa). 18.30 Poročila. 19.00 V bliskavici. 19.40 Kviz (Jorg Pilawa). 20.15 Klub močnih žensk, serija, 2000. 21.15 Za vsak primer Stefanie. 22.15 Alphateam - Reševalci življenj v OP. 23.15 Harald Schmidt Show. 0.15 Becker. 0.45 The Making of, novo v filmskih studijih. 1.15 Franklin, pon. 2.10 Peter Imhof, pon. 3.10 Vera opoldne, pon.

RTL

6.00 Točno šest. 6.30 Dobro jutro Nemčija. 7.00 med nami, pon. 7.30 Dobri časi, slabi časi, pon. 8.00 Sam svoj mojster. 8.30 Poslušaj kdo tam tolče. 9.00 Točno devet. 9.30 Dr. Stefan Frank -zdravnik, ki mu ženske zaupajo. 10.30 OP kliče dr. Brucknerja. 11.30 Družinski dvoboj. 12.00 Točno opoldne. 13.00 Oliver Geissen Show. 14.00 Barbel Schafer. 15.00 Hans Meiser. 16.00 Poslušaj kdo tam tolče. 17.00 Frizer. 17.30 Med nami. 18.00 Dober večer. 18.30 Exclusiv, magazin. 18.45 Poročila. 19.10 Explosiv, magazin. 19.40 Dobri časi, slabi časi. 20.15 Alarm za Cobro 11 - policaji na avtocesti, serija, 1996. 21.15 Balko, krim. serija. 22.15 Straža. 23.15 C-16, serija. 0.00 Polnočni žurnal. 0.30 Susan. 1.00 Živeti sam. 1.30 Carol. 2.00 Oliver Geissen Show.

RTL 2

5.40 Otroški program. 8.10 Gobec. 8.35 Princ z BelAira. 9.30 Najlepša leta. 10.00 Pokličite TV. 13.00 Otroški program. 16.40 Pokemon. 17.00 Najlepša leta. 17.30 Najlepša leta. 18.00 Polna hiša. 18.30 Princ z BelAira. 19.30 Sam proti vsem. 20.00 Poročila. 20.15 Veliki brat. 21.15 Dave, politična satira, 1993 (Kevin Kline, r. Ivan Reitman). 23.30 Redakcija, report. magazin. 0.35 Deadly Voyager: Smrtonosno potovanje, drama, 1996. 2.15 Veliki brat.

PRO 7

6.00 Galileo, pon. 6.20 Opoldanski magazin, pon. 7.10 Bulevski magazin, pon. 7.45 Kdo je tu šef. 8.35 Roseanne. 9.05 Cybill, pon. 9.35 Noro potovanje skozi noč. 11.10 Matlock. 12.05 Roseanne. 12.35 Oh, dete. 13.00 Opoldanski magazin. 14.00 Arabella. 15.00 Andreas Turck. 16.00 Nicole - Odločitev popoldne. 17.00 Bulevski mgazin. 17.30 Cybill. 18.00 Sabrina. 18.30 Prijazna družina. 19.00 Simpsonovi. 19.30 Galileo. 19.55 Poročila. 20.15 High Explosive - Beg iz območja smrti, akcijski film, 2000 (Patrick Bergin, r. Timothy Bond). **22.10 Hitri in mrtvi, vestern, 1995 (Sharon Stone, Gene Hackman, r. Sam Raimi).** 0.05 Maščevanje Snake Eaterja, akcijski, 1989. 1.30 Outer Limits - Neznane dimenzije, pon. 2.20 Future Fantastic, pon.

Petek, 12. januarja

SLOVENIJA 1

8.00 Odmevi #
8.30 Duhovni utrip
8.50 Čarovnik iz Oza, risanka
9.15 Volkovi, čarovnice in velikani, risanka
9.25 Enajsta šola, oddaja za radovedneže
9.55 Novi raziskovalci, dokumentarna serija
10.50 Alpe-Donava-Jadran: Podobe iz srednje Evrope
11.20 Veliki otroci, pon. drame
13.00 Poročila #
13.10 Vremenska panorama
13.25 Prvi in drugi
13.45 Bolezni našega časa: Ulkus
14.15 Osmi dan
14.45 Ekscentriki, dokumentarna serija
15.10 Vsakdanjik in praznik
16.00 Mostovi
16.25 Marketing
16.30 Poročila #
16.45 **Pravljicar, ameriška nanizanka, 1/9**
17.05 **Zares divje živali, dokumentarna nanizanka, 7/26**
17.45 Humanistika
18.20 Dosežki
18.40 Risanka
19.00 Kronika #
19.30 Dnevnik #
20.00 **Garači, angleška nadaljevanje, 1. del**
21.00 Deteljica
21.10 TV Poper, oddaja TV Koper
22.00 Odmevi #
22.50 Gledališče Rok - Claudio Cinelli
22.55 Polnočni klub

SLOVENIJA 2

8.00 Simpsonovi, nanizanka
8.20 Videospotnice, ponovitev
8.55 TVprodaja
9.10 Hotel ob Vrbskem jezeru, nanizanka
10.00 Osamljeni planet: New York City
10.50 Haus: Smuk (ž), prenos
12.15 TVprodaja
12.25 Vsi moški so lažnivci, ponovitev filma
13.55 **Oliver Twist, angleški film**
15.45 Smuk (ž), posnetek
16.30 Caroline v velemestu, nanizanka, 5. epizoda
17.00 Hotel ob Vrbskem jezeru, nanizanka, 23. epizoda
18.00 Na pravem tiru, ameriški film
19.35 Videospotnice
20.05 Planeti, dokumentarna serija, 6/8
20.55 Nana, nadaljevanje, 5/6
21.45 Gentila, izraelski film
23.10 Jezera, nadaljevanje, 5/5
0.00 Glasbena oddaja
1.00 South park, ponovitev
1.20 Simpsonovi, ponovitev
1.45 Videospotnice, ponovitev

POP TV

7.00 Dobro jutro, Slovenija, jutranji program
10.00 Ne pozabi me nikdar, ponovitev
11.00 Večna ljubezen, ponovitev
11.50 Brez tebe, ponovitev
12.45 TVprodaja
13.15 Zgodba južnih morij, nanizanka
14.10 Gorski zdravnik, nanizanka
15.10 TVprodaja
15.40 Oprah Show, pogovorna oddaja
16.30 Brez tebe, nadaljevanje
17.20 Večna ljubezen, nadaljevanje
18.15 Ne pozabi me nikdar, nadaljevanje
19.15 24 ur
20.00 **Smrtonosno orožje 2, ameriški film**
22.00 Teksaški mož postave, nanizanka
22.50 F/X - umori s trikom, nanizanka
23.40 Zlobni dvoječek, nanizanka
0.30 24 ur, ponovitev

KANAL A

9.00 Križarjenje, nanizanka
9.30 Ljubica, otroci so se skrčili, nanizanka
10.25 SeaQuest, nanizanka
11.20 TVprodaja
11.50 Ricki Lake, ponovitev
12.45 Pop'n'Roll, ponovitev
13.45 Btravo, Maestro, ponovitev
14.15 TVprodaja
14.45 Ricki Lake, pogovorna oddaja
15.40 Mladenič v modrem, nanizanka
16.35 Mreža, nanizanka
17.30 Fant zre v svet, humoristična nanizanka
18.00 Noro zaljubljena, humoristična nanizanka
18.30 Pa me ustrelil!, humoristična nanizanka
19.00 Udarci pravice, nanizanka
20.00 Komedija zmesnjav
20.30 Mladoporočenci
21.00 Felicity, nanizanka
22.00 Dediča, ameriški film
23.40 Najbolj nori zločinci, dokumentarna oddaja
0.10 Policisti, nanizanka

TROJKA

14.30 Mobi TV
15.00 Iz domače skrinje, ponovitev
16.30 Spidi in Gogi show, ponovitev
17.30 Jukebox, kontaktna oddaja
19.00 Zeleni planet
19.30 Mobi TV
20.00 Iz domače skrinje, kontaktna oddaja
21.00 Domača lekarna
21.30 Družina - izziv sodobnemu času, kontaktna oddaja
22.30 Mobi TV
23.00 Jukebox, ponovitev
0.30 Reporter X, ponovitev

HTV 1

7.00 Dobro jutro, Hrvaška. 9.30 Poročila. 9.40 Zimski izobraževalni spored. 11.05 Otroški spored. 12.00 Opoldanska poročila. 12.35 Večna ljubezen, serija (95/135). 13.20 National Geographic. 14.15 Poročila. 14.20 Zimski izobraževalni spored. 15.15 Otroški spored. 16.00 Podjetniški svet. 16.30 Hrvaška danes. 17.00 Televizija o Televiziji. 17.30 Hugo, TV igra. 17.55 Alpe-Donava-Jadran. 18.25 Skrivnostni mit: Bogovi ognja, dokum. serija (2/4). 19.00 Superman, risana serija (32/41). 19.30 Dnevnik. 20.15 Klub seniorjev, zabavno-glasbena oddaja. 21.15 Kickboxer, ameriški film. 22.55 Odmevi dneva. 23.20 Mrs. Munck, ameriški film. 0.55 Brez milosti, ameriški film. 2.25 Policijska, italijanski film. 4.05 Policijska, serija (104/300). 4.30 Na meji mogočega, serija (12/44). 5.15 Planet Glasba. 5.45 Pravi čas. 7.15 Superman, risana serija (32/41).

HTV 2

9.55 Hit depo. 11.55 Fant zre v svet, za mlade (92/113). 12.20 Vizum. 13.00 Pol ure kulture. 13.30 Chicago Hope V., (17/24). 14.15 Željka Ogresta in gosti. 15.15 Dosjeji X (7.), (15/21). 16.10 Večna ljubezen, serija (95/135). 17.00 Vsakdanjik. 18.25 Panorama. 18.55 Poročila. 19.00 2.4 otroka, humoristična serija (1/7). 19.30 Policijska, serija (103/300). 20.10 Vprašaj, kviz. 20.25 Pravica za vse III., serija (15/26). 21.15 Polni krog. 21.35 Latinica: Šport in politika. 23.20 Pravi čas. 0.50 Mojstrovine svetovnih muzejev.

HTV 3

10.55 Haus: SP v smučanju - smuk (ž), prenos. 16.45 Poljub smrti, ameriški film. 18.30 Haus: Svetovni smučarski pokal - smuk (ž), posnetek. 19.30 Hrvaški glasbeni program. 20.10 Rodovnik rocka, dokumentarna serija (7/11). 21.00 Planet Glasba. 21.30 Ekran 2000. 22.35 Šport danes. 22.45 Na meji mogočega, serija (12/44). 23.30 Čas je za jazz. 0.35 Kraljestvo divjine. 1.00 Košarka NBA pregled. 1.30 Košarka NBA liga: Boston - Toronto, prenos.

AVSTRIJA 1

6.10 Otroški program. 8.20 Princ z BelAira, serija. 8.45 Sam svoj mojster, serija. 9.10 Močna družina, serija. 9.30 Cybill, serija. 9.55 Urgenca, serija. 10.40 Smučanje, smuk (ž), prenos iz Hausa. 12.10 Smučanje, smuk (m), prenos iz Wengna. 14.55 Nebeška družina, serija. 15.40 Ubežnika, krimi komedija, 1987 (Gerard Depardieu). 17.10 Princ z BelAira, serija. 17.35 Močna družina, serija. 18.05 Sam svoj mojster, serija. 18.30 Varuška, serija. 19.00 Prijatelji, serija. 19.30 Čas v sliki. 19.53 Vreme. 20.00 Šport. 20.15 Show za milijone, kviz. **21.10 Beg brez milosti, triler, 1997 (Dennis Quaid, r. Jeb Stuart).** 23.00 Joshua Tree - Zakon maščevanja, akcijski film, 1993 (Dolph Lundgren). 0.30 Po polnoči, triler, 1991. 2.05 Ameriški nogomet, posnetek. 3.05 Beg brez milosti, triler, 1997.

AVSTRIJA 2

6.00 Teletekst. 7.00 Vremenska panorama. 9.00 Čas v sliki. 9.05 TV kuhinja. 9.30 Quincy, serija. 10.15 Operacija San Gennaro, krimi komedija, 1966 (Senta Berger). 11.45 Vreme. 12.00 Čas v sliki. 12.05 Vera, magazin. 13.00 Čas v sliki. 13.15 TV kuhinja. 13.40 Dr. Stefan Frank, serija. 14.25 Dr. Stefan Frank, serija. 15.15 Dallas, serija. 16.00 Talkshow z Barbaro Karlich. 17.00 Čas v sliki. 17.05 Dobrodošli v Avstriji. 19.00 Zvezna dežela danes. 19.30 Čas v sliki. 19.53 Vreme. 20.00 Pogledi s strani. **20.15 Klinika pod palmami (1), drama, 2000 (Klausjürgen Wussow, r. Otto W. Retzer).** 21.50 Pogledi s strani. 22.10 Čas v sliki. 22.35 Modern times, magazin. 23.10 Komisarka, serija. 0.00 Čas v sliki. 0.30 Ellen, serija. 0.55 Zlata dekleta, serija. 1.20 Pogledi s strani. 1.25 Modern times, magazin. 2.05 TV kuhinja. 2.30 Komisarka, serija.

SATELITSKA TV

SAT 1

5.30 Zajtrk ob televiziji. 9.00 Jake in McCabe. 10.00 Halo, stric zdravnik. 11.00 Franklin ž tvoja priljubljenost ob enajstih. 12.00 Vera opoldne. 13.00 Britt. 14.00 Peter Imhof. 16.00 Chicago HopežBolnišnica upanja. 17.00 Vsak proti vsakemu. 17.30 RR. 18.00 Kviz (Jorg Pilawa). 18.30 Poročila. 19.00 V bliskavici, bulev. magazin. 19.40 Kviz (Jorg Pilawa). **20.15 Dekle Rosemarie, krim. melodrama, 1996 (Nina Hoss, Matheu Carriere, r. Bernd Eichlinger).** 23.00 Prostitutka, drama, 1991 (Theresa Russell, r. Ken Russell). 0.35 Harald Schmidt Show. 1.35 Becker. 2.05 Alphateam, pon. 2.55 Harald Schmidt Show. 3.45 Franklin, pon.

RTL

6.00 Točno šest. 6.30 Dobro jutro Nemčija. 7.00 med nami, pon. 7.30 Dobri časi, slabi časi. 8.00 Sam svoj mojster, serija. 8.30 Sam svoj mojster, serija. 9.00 Točno devet. 9.30 Dr. Stefan Frank ž zdravnik, ki mu ženske zaupajo. 10.30 OP kliče dr. Brucknerja. 11.30 Družinski dvoboj. 12.00 Točno opoldne. 1.300 Oliver Geissen Show. 14.00 Barbel Schafer. 15.00 Hans Meiser. 16.00 Poslušaj kdo tam tolče. 17.00 Firzer. 17.30 Med nami. 18.00 Dober večer. 18.30 Exclusiv, magazin. 18.45 Poročila. 19.10 Explosiv, magazin. 19.40 Dobri časi, slabi časi. 20.15 Kdo bo milijonar (Gunter Jauch). 21.15 Kampisti, kom. serija, 2001. 21.45 Ritin svet, serija. 22.15 Želja do življenja 23.15 Hudičevi sosedje. 0.00 Polnočni žurnal. 0.30 Susan. 1.00 Živeti sam. 1.30 Carol. 2.00 Kampisti, pon.

RTL 2

5.40 Otroški program. 8.20 Gobec. 8.35 Princ z BelAira. 9.00 Princ z BelAira. 9.30 Najlepša leta. 10.00 Pokličite TV. 13.00 Otroški program. 16.40 Pokemon. 17.00 Najlepša leta. 17.30 Najlepša leta. 18.00 Polna hiša. 18.30 Princ z BelAira. 19.00 Princ z BelAira. 19.30 Sam proti vsem. 20.00 Poročila. **20.15 Navaj z zločina, triler, 1995 (Sean Connery, r. Arne Glimcher).** 22.15 Mortal Kombat, fant. akcijski film, 1995 (Christopher Lambert, r. Paul Anderson). 23.55 V močvirju zločina, pon. 1.55 Potovanje skozi čas, grozljivka, 1987. 3.40 Night Kill - Usodno izsiljevanje, ameriški, 1978.

PRO 7

6.10 Opoldanski magazin, pon. 7.10 Bulevski magazin, pon. 7.35 Kdo je tu šef. 8.30 Roseanne. 8.55 Cybill, pon. 9.25 Deklica nasproti, erotični, 1999. 11.15 Matlock. 12.05 Roseanne. 12.35 Oh, dete. 13.00 Opoldanski magazin. 14.00 Arabella. 15.00 Andreas Turck. 16.00 Nicole - Odločitev popoldne. 17.00 Bulevski magazin. 17.30 Cybill. 18.00 Sabrina. 18.30 Prijazna družina. 19.00 Simpsonovi. 19.30 Galileo. 19.55 Poročila. **20.15 Nazaj z prihodnost 2, komedija, 1989 (Michael J. Fox, Elisabeth Shue, r. Robert Zemeckis).** 22.25 Genetska koda, triler, 1997 (Jurgen Prochnow, r. William Mesa). 0.10 Vojščaki, akcijski film, 1995. 1.45 High Explosive - Beg iz cone smrti, pon. 3.25 Genetska koda, pon. trilerja. 4.55 Noro potovanje skozi noč, pon.

SLOVENIJA 1

8.00	Odmevi #
8.30	Zgodbe iz školjke
9.10	Male sive celice, kviz
10.00	Najboljša slaba stvar, ameriški film
11.30	Lingo, TVigrica #
12.00	Tednik, ponovitev #
13.00	Poročila #
13.10	Vremenska panorama
13.25	Mostovi, ponovitev
14.25	4 x 4, oddaja o ljudeh in živalih TV Maribor
14.55	Win again, ameriški film
16.25	Marketing
16.30	Poročila #
16.45	Franček, risanka
17.05	Filper in Lopaka, risanka
17.30	Risanka
17.50	Na vrtu, oddaja TV Maribor
18.15	Ozare
18.20	Umetnost življenja po svetu, dokum. serija, 4/13
18.45	Risanka
19.00	Danes #
19.05	Utrip
19.30	Dnevnik #
20.00	Orion
21.30	Dokumentarna oddaja
22.00	Frasier, nanizanka, 7/24
22.30	Poročila #
23.05	Sopranovi, ameriška nadaljevanka, 1. del
0.00	Twilight zone: Gledališče, ameriški film

SLOVENIJA 2

7.50	Videospotnice, ponovitev
8.20	V telovadnici, nadaljevanka, 45/50
8.45	Družinska zaveza, nadaljevanka
9.30	Štafeta mladosti
10.20	Harrachov: SP v smučarskih poletih, prenos
10.50	Haus: Supervelesalom (ž), prenos
12.00	Harrachov: SP v smučarskih poletih, vklj. v prenos
12.20	Wengen: Smuk (m), prenos
13.30	The stroj, dokumentarni fejtון
13.55	Ko flavta utihne, oddaja TV Maribor
14.25	TVprodaja
14.40	Vremenska panorama
17.45	Liga prvakinj v roketu: Krim Eta Neutro Roberts : Gyoer, prenos
19.30	Videosptnice
20.05	Nevihnto nebo, francoski film
21.35	Praksa, nanizanka, 15. epizoda
22.15	Družinska zaveza, nadaljevanka, 9/9
23.00	Sobotna noč
1.00	Videospotnice, ponovitev

POP TV

8.30	Zajec dolgohec in prijatelji, ponovitev
10.00	Power Ranger, nanizanka
10.20	Knjižnji molj Wishbone, nanizanka
10.40	Navihanka, nanizanka
11.00	Mladi učitelj, humoristična nanizanka
11.30	Šolska košarkarska liga
12.30	Ameriška gimnazija, nanizanka
13.00	Gepard, ameriški film
14.30	Zgodba o Jackie, nadaljevanka, 4/6
15.30	Zgodba o Jackie, nadaljevanka, 5/6
16.20	Zgodba o Jackie, nadaljevanka, 6/6
17.10	Ženska sokol, ameriški film
19.15	24 ur
20.00	Eraser, ameriški film
22.00	Maska, ameriški film
0.10	24 ur, ponovitev

KANAL A

9.15	Šerif v New Yorku, ameriški film
11.00	Kung fu, nanizanka
12.00	Nezgodni oddelek, nanizanka
13.00	Mladoporočenci, ponovitev
13.30	Stilski izziv, ponovitev
14.00	Košarka, Evroliga: Union Olimpija : Hapoel Jerusalem, ponovitev
16.00	Evroliga, pregled kroga
16.30	Živalim na pomoč, dokumentarna oddaja
17.00	Pop'n'Roll, glasbena oddaja
18.00	Beverly Hills 90210, nadaljevanka
19.00	Prijatelji, humoristična nanizanka
19.30	Dvakrat v življenju, nanizanka
20.30	Prijatelji, humoristična nanizanka
21.00	Blžina, ameriški film
22.40	Brat in sestra, ameriški film
0.30	Policisti, nanizanka

TROJKA

14.00	Mobi TV
14.30	Iz domače skrinje, ponovitev
16.00	Domača lekarna, ponovitev
16.30	Sijaj, ponovitev
17.30	SQ Jam, glasbena lestvica
18.30	Spidi in Gogi show
19.30	Avtodrom
20.00	Ježek show, zabavnoglasbena oddaja
21.00	Španska nogometna liga, prenos
23.00	Avto Sou, oddaja o avtomobilizmu
23.30	Golf - evropski turnirji
0.00	Jukebox
1.30	Mobi TV

HTV 1

8.00 Poročila. 8.05 Nebo lahko počaka, ameriški film. 9.55 Risanka. 10.10 Otroški spored. 12.00 Opoldanska poročila. 12.30 Dokumentarna oddaja. 13.00 Prizma, multinacionalni magazin. 13.55 Poročila. 14.05 Oprah Show (261). 14.55 Hruške in jabolka - kuharski dvoboj. 15.30 Naravni sosedi (6/6). 16.05 Zlata dekleta, humor. serija (12/180). 16.35 Divje mačke, risana serija (2/13). 17.05 Turbo Limach Show (2.). 18.35 Risani film. 18.40 Vabilo, oddaja o kulturi. 19.10 Vesela novica. 19.30 Dnevnik. 20.15 007 - tedenski pregled. 21.05 Gredica z vrtnicami, ameriški film. 23.05 Poročila. 23.25 Dalziel in Pascoe, serija (8/8). 1.05 Lethal Exposure, ameriški film. 2.40 Neke vrste življenja, britanski film. 4.25 Policija, serija (105/300). 4.50 Chansonfest 2000 - Večer novih šansonov, posnetek. 6.05 Čas je za jazz. 7.05 Risani film.

HTV 2

9.40 Potovanja: Avstrija — dežela glasbe (1/24). 10.40 Sedmerica veličastnih, serija (15/23). 11.25 Glasbena matineja: Vlado Štefančič. 13.10 Hišni ljubljenci. 13.55 Glas za človeka, dokumentarna oddaja. 14.45 Beverly Hills, serija (62/64). 15.30 Brilljantena. 16.20 Melrose Place, serija (62/68). 17.10 Črno-belo v barvah. 18.00 Filmi režiserja Billyja Wilderja: Tožilčeva priča, ameriški film. 19.30 Policija, serija (104/300). 20.10 Družina Soprano I., serija (15/26). 21.05 Trilček: Verdijevo življenje (1/2). 22.00 Chansonfest 2000 - Večer novih šansonov, posn. 23.20 Seks v

metstu, humoristična serija (14/30). 23.45 Metropolis. 1.15 Mojstrovine svetovnih muzejev.

HTV 3

9.55 TOP DJ MAG. 10.55 Haus: Svetovni smučarski pokal — supervelesalom (Ž), pr. 11.45 Risani film. 12.00 Policija, serija. 12.25 Wengen: Svetovni smučarski pokal - smuk(M), pr. 13.25 Policija, serija. 15.35 Košarka NBA liga: Boston - Toronto, posnetek. 17.20 Haus: Svetovni smučarski pokal - supervelesalom (Ž), posn. 18.00 Wengen: Svetovni smučarski pokal - smuk (M), posn. 18.40 Rodovnik rocka, dokumentarna serija (7/11). 19.30 Hrvaški glasbeni program. 20.10 Rock Club: Kiss. 22.15 Šport danes. 22.30 Mati in sin, humoristična serija (14/42). 23.00 Cosbyjev show (15/26). 23.25 I.D., britansko-nemški film.

AVSTRIJA 1

6.20 otroški program. 8.00 Confetti tivi. 10.20 Smučanje, supervelesalom (ž), prenos iz Hausa; smučarski skoki, prenos iz Harrachova. 14.15 Jesse, serija. 14.35 O3 Austra Top 40, glasbena lestvica. 15.20 Sabrina, serija. 15.45 Dawsons Creek - Simpatije. 16.30 Beverly Hills 90210. 17.15 Srčece, show. 18.05 sam svoj mojster. 18.30 Nogomet, avstrijski dvoranski pokal, prenos. 19.30 Čas v sliki. 19.53 Vreme. 20.00 Šport. 20.15 Show za milijone, kviz. 21.10 Show za milijone, kviz. 22.05 Face Off - V sovražnikovem telesu, akcijski film, 1997 (Nicholas Cage, r: John Woo). 0.15 Igra preživetja, akcijski film, 1994 (Rutger Hauer). 1.45 Face Off - V sovražnikovem telesu, akcijski film, 1997. 3.55 Srčece, show.

AVSTRIJA 2

9.00 Poročila. 9.05 TV kuhinja. 9.30 Ob 75. rojstnem dnevu Marie Schell: Življenje polno strasti, dokumentarec. 10.15 Dokler se spet ne srečava, drama, 1952 (Maria Schell). 11.35 Izgubljen v haremu, glasbena komedija, 1965 (Elvis Presley). 13.00 Čas v sliki. 13.10 Ljubezen, ples in tisoč melodij, komedija, 1955 (Caterina Valente). 14.50 Ti si glasba, komedija, 1956 (Caterina Valente). 16.25 Alpe-Donava-Jadran, magazin. 16.55 Religije sveta. 17.00 Čas v sliki. 17.05 Pogled v deželo. 17.35 Živalski magazin. 17.55 Bingo, igrica. 18.25 Konflikti, magazin. 19.00 Zvezna dežela danes. 19.30 Čas v sliki. 19.53 Vreme. 20.00 Pogledi s strani. 20.15 Krona narodnozabavne glasbe, show, prenos iz Chemnitza. 22.20 Caterina Valente - glasbeni portret, dokumentarec. 23.20 Čas v sliki. 23.25 Marnie, triler, 1964 (Sean Connery). 1.30 Pogledi s strani. 1.35 Alpe-Donava-Jadran, magazin. 2.05 Pogled v deželo. 2.35 Živalski magazin. 2.55 Konflikti, magazin.

SATELITSKA TV

SAT 1

5.50 Kviz. 6.20 V bliskavici, pon. 6.55 Otroški program. 10.40 Smrkci. 11.10 Tiny Toon. 11.40 Kremenčkovi. 12.10 Zajček Bunny. 13.05 Maska, risana serija. 13.35 Močke v črnem. 14.00 Vesoljska ladja Enterprise. 15.00 Dvoranski nogomet, prenos finala iz Dortmundu. 19.45 Bodo Bach, serjska komedija. **20.15 V zadnjem trenutku, psihološki triler, 1992 (Richard Gere, Kim Basinger, Uma Thurman)**. 22.40 Šaljive novice. 23.40 Šaljive novice. 0.10 Na ulicah L.A., socialna drama, 1993 (Louis Gossett, jr.). 1.55 Prostitutka, drama, 1991. 3.25 Amor, triler, 1999, pon.

RTL

5.20 Otroški program. 10.15 Smučarski poleti, poročilo in prenos iz Harrachova. 11.50 Smučarski poleti, prenos druge serije. 12.25 Smučarski poleti, povzetek. 13.10 Močna družina. 13.35 Princ z BelAira. 14.05 Tretji kamen od sonca. 14.30 Divja sedemdeseta. **15.00 Beverly Hills, 90210, začetek novih 27.nadaljevanj, 1999. 15.55 Felicity, začetek serije, 1/22,1998.** 16.50 Sliders, Paralelni svet, zf. serija. 17.45 Top of the Pops, glasbeni show. 18.45 Poročila. 19.10 Kdo bo milijonar. 20.15 Najprej umor, potem zabava, komedija, 1997 (John Cusack, Minnie Driver). 22.25 D.J. Jane, vojna drama, 1997 (Demio Moore). 0.45 South Park. 1.10 Divja sedemdeseta. 1.35 Princ z BelAira. 2.00 Jane, pon.

RTL 2

5.40 Dr. Quinnova. 6.50 Prisrčna gospodinja. 7.40 Princ z BelAira., pon. 8.05 Princ z BelAira. 8.30 Najlejša leta, pon. 8.55 Najlejša leta, pon. 9.25 Bravo TV, pon. 10.40 Na pomoč, jaz sem moj pes, komedija, 1996 (Michael Riley). 12.30 Highlander, fantazijska serija. 15.25 Demonski kralj, fantazijski, 1994 (Veronica Hamel, Jack Scalia). 17.10 Walker, teksaški ranger. 18.10 Najbolj neumni vozniki na svetu (2). 19.10 Nora avtošola, pon. 20.00 Poročila. 20.15 Izbruh (Outbreak), triler, 1995 (Dustin Hoffman, Rene Russo). 22.40 Mortal Combat, fantazijski, 1995 (Christopher Lambert). 0.25 Geslo Apocalypse, triler, 1997 (Sandra Bernhard). 2.15 Noč demonov, grozljivka, 1988.

PRO 7

6.15 Deklica nasproti, triler, 1998. 7.55 Risane serije. 9.25 Flash Gordon, risani. 9.50 Čarovnik, serija, 1998. 10.15 Otroški program. 11.50 Babylon 5. 12.40 Kurja polt, serijska grozljivka. 13.05 Končno odrasel, serija. 13.30 Prijazna družina. 14.25 Dharma in Greg. 14.50 Prijatelji. 15.15 Simpsonovi. 15.45 Sabrina. 16.10 Življenje v New Yorku. 17.00 Charmed, čarovnice. 18.00 Andreas Turck: ljubezenske zgodbe. 19.00 Pogovor. 19.30 MAX, magazin. 19.55 Poročila. **20.15 Žepnina, komedija, 1994 (Ed Harris, Melanie Griffith)**. **22.30 Dvanajst opic, zf. 1995 (Bruce Willis, Madeleine Stowe, Brad Pitt)**. 0.50 Storm Tropper, znanstveno fantastični, 1997 (Carol Alt). 2.15 Možje vojne, akcijski, 1993.

EUROSPORT

8.30 Motorsport. 9.30 Smuk (ž). 10.15 Biatlon, 1o km (m), sprint. 11.00 Tenis - WTA turnir v Sydneyu. 12.15 Smuk, moški, prenos iz Wenegan. 14.00 Biatlon, 7,5 km (ž), sprint. 14.45 Super G, ženske. 16.00 Sankanje, dvosed, prenos. 17.00 Smučarski poleti (Harrachov). 19.00 Hitrostno drsanje, Basel. 20.30 Nogomet. 22.30 Rally Pariz-Dakar, 12 etapa: Noiakchott-Tidjiklja. 23.00 Športna poročila. 23.45 Tenis - WTA turnir v Sydneyu. 0.45 Hitrostno drsanje, pon. 1.15 Motorsport. 1.45 Športna poročila.

DSF

5.00 Jutranji program. 7.00 Fun Zone. 7.15 Monster Trucks. 8.45 Lumberjack. 9.15 Hokej na ledu. 9.45 Košarka, NBA. 10.15 Ameriški nogomet. 10.45 Normal, magazin. 11.15 Mednarodni nogomet. 11.45 Dvoranski nogometni pokal, prenos iz Dortmundu. 15.00 Snowboard. 15.30 Šport po svetu. 16.00 Automagazin. 17.00 Planvanje. 19.00 Ameriški nogomet. 19.30 Košarka, NBA. 20.00 Hokej na ledu. 20.15 Košarka: Telekom Basket Bonn : MitteldeutcherBasketball Club, prenos. 22.30 Wrestling. 0.30 Borilni športi.

3 SAT

7.00 Nadaljevalni tečaj angleščine (34). 7.30 C'est ca, la vie, tečaj francoščine (30). 8.00 Alpska panorama. 9.00 Čas v sliki. 9.05 Čas za kulturo. 9.45 Nana, magazin. 10.15 Slovenski magazin. 10.45 Euroaustria, magazin. 11.15 Report, magazin. 12.00 Zgodbe o konjih (1), dokum. 12.15 Prečno, magazin. 13.00 New Pop Festival 2000 (2): Him, posnetek koncerta. 14.00 Novo, magazin. 14.25 Mondeno: London, reportaža. 15.10 Ženska stvar, magazin. 15.35 Sprehodi po angleških vrtovih: Sissinghurst Castle. 16.00 Južnjaški jenki, komedija, 1948. 17.30 Nasveti: mobilno. 18.00 Ekspedicija v Minneharo, dokumentarec. 18.30 Wachau pozimi, dokum. 19.00 Danes. 19.20 Prihodnost knjig, dokum. 20.00 Dnevnik. **20.15 Wilhelm Tell, gledališka drama, 1990.** 22.40 Učimo se igrati ker hočemo, moramo, moremo - mednarodni festival igralskih akademij, dokum. 23.25 Bulevar Bio, talkshow. 0.25 Pogledi s strani, revija. 0.50 Športni studiji. 2.05 NDR Big Band in Abdullah Rahim, posnetek koncerta. 3.00 Prihodnost knjig, dokumentarec.

Nedelja, 14. januarja

SLOVENIJA 1

8.00	Živ žav: Telebajski; Tabaluga; Pika Nogavička; Tomažev svet
9.55	Marketing
10.00	Glasbena oddaja
11.00	Svet divjih živali, poljudnoznanstvena serija, 20/26 #
11.30	Obzorja duha #
12.00	Ljudje in zemlja, oddaja TV Koper
13.00	Poročila #
13.10	Orion
14.35	Garaci, nadaljevanka
15.30	Parada plesa
16.00	Čari začimb, 1/10
16.25	Marketing
16.30	Poročila #
16.50	Vsakdanjik in praznik
17.40	Slovenski magazin (vps 17.45)
18.10	Naravni parki Slovenije: Regijski park Trnovski gozd
18.40	Risanka
18.50	Žrebance lota
19.00	Danes #
19.05	Zrcalo tedna
19.30	Dnevnik #
20.00	Zoom
21.35	Intervju #
22.30	Poročila #
22.55	Gazele - žalostna komu neznana je resnica
23.00	Brez komentarja
0.00	Ruska klasika: Markitenka, kraljica lutk, Gusar, Chopiniana

SLOVENIJA 2

7.25	Videospotnice, ponovitev
8.00	Noro zaljubljena, nanizanka
8.25	Prava stvar, nanizanka
8.45	Policija na naši strani
9.20	Flachau: Slalom (ž) za kombinacijo, 1. vožnja, prenos
10.05	Wengen: Slalom (m) za kombinacijo, 2. vožnja, prenos
10.20	Harrachov: SP v smučarskih poletih, prenos
12.05	Slalom (ž) za kombinacijo, 2. vožnja, prenos
13.05	Slalom (m) za kombinacijo, 2. vožnja, prenos
14.00	NBA action
14.45	TVprodaja
14.55	Euromusica 2000, Opatija, 1. del
15.30	Emily z mesečeve domačije, nadaljevanka
16.20	Koper: Finale prvligašev v malem nogometu, prenos
19.30	Videospotnice
20.05	Nove pustolovščine N. Hulota, dokumentarna serija, 2/13
20.50	Trend, oddaja o modi in vizualni pop kulturi
21.20	Homo turisticus
21.50	Končnica
22.50	Dež za ubijanje, ameriški film
0.25	Videosptnice, ponovitev

POP TV

8.30	Zajec dolgohec in prijatelji
10.00	Power Ranger, nanizanka
10.20	Hrošeborgi (I.), 1. del del mladinske nanizanke
10.40	Navihanka, nanizanka
11.00	Mladi učitelj, humoristična nanizanka
11.30	Šolska košarkarska liga, ponovitev
12.30	Navihanka, nanizanka
13.00	Izganjalka vampirjev, nanizanka
14.00	Antibiotiki, dokumentarna oddaja
14.30	Prva izdaja, nanizanka
15.30	Ronnie in Julija, ameriški film
17.20	Obalna straža, nanizanka
18.10	VIP, nanizanka
19.15	24 ur
20.00	E.T. - Vesoljček, ameriški film
22.00	Športna scena
22.45	Na plaži, ameriški film
0.30	24 ur, ponovitev

KANAL A

9.25	Joe Kidd, ameriški film
11.00	Kung fu, nanizanka
12.00	Nezgodni oddelek, nanizanka
13.00	Komedija zmešnjav
13.30	Pop'n'Roll, ponovitev
14.30	Diamantna past, ameriški film
16.10	Mestni divjak, dokumentarna oddaja
17.00	Divja zemlja, nadaljevanka, 2/6
18.00	Merlose Place, nadaljevanka
19.00	Prijatelji, humoristična nanizanka
19.30	Roswell, nanizanka
20.30	Prijatelji, humoristična nanizanka
21.00	D3: Mogočni racmani, ameriški film
22.45	Stilski izziv
23.20	Čudež na avtocesti, ameriški film

TROJKA

10.00	Spidi in Gogi show, otroški program
11.00	Družina - izziv sodobnemu času, ponovitev
12.00	Ključ, magazin s Tomažem
12.30	V sedlu, oddaja o konjeništvu
13.00	Mobi TV
13.30	Knjiga, oddaja o kulturi
14.00	Politična konferenca, ponovitev
15.00	Čestitke iz domače skrinje, razvedrila oddaja
16.30	SQ Jam, glasbena oddaja
17.30	Brez ovir z Jano, ponovitev
18.30	Štiri tačke, oddaja o živalih
19.00	Reporter X, ponovitev
19.30	Zeleni planet, ponovitev
20.00	Koncert
20.30	Italijanska nogometna liga, prenos
22.30	Potovanja z Janinom, ponovitev
23.30	Čestitke iz domače skrinje, ponovitev
1.00	Mobi TV

Ponedeljek, 15. januarja

SLOVENIJA 1

8.00	Utrip #
8.20	Zrcalo tedna #
8.40	4 x 4, oddaja o ljudeh in živalih
9.10	Zares divje živali, dokumentarna nanizanka
9.35	Oddaja za otroke
10.40	Humanistika
11.15	Dosežki
11.35	Na vrtu, oddaja TV Maribor
12.00	Umetnost življenja po svetu, dokumentarna serija
12.25	Parada plesa
13.00	Poročila #
13.10	Vremenska panorama
13.30	Ljudje in zemlja, oddaja TV Koper
14.20	Polnočni klub
15.30	Pisave
16.00	Dober dan, Koroška
16.25	Marketing
16.30	Poročila #
16.45	Telebajski, otroška oddaja
17.10	Radovedni Taček
17.45	Volja najde pot
18.35	Žrebanje 3x3 plus 6
18.45	Risanka
19.00	Kronika #
19.30	Dnevnik #
20.05	Gozdarska hiša Falkenau, nemška nanizanka, 1/13
21.00	Gore in ljudje
22.00	Odmevi #
22.55	Ustrelila sem Andyja Warhola, ameriški film
0.40	Volja najde pot, ponovitev

SLOVENIJA 2

8.00	Simpsonovi, nanizanka
8.20	Videospotnice, ponovitev
8.55	TVprodaja
9.15	Vremenska panorama
9.55	Hotel ob Vrbskem jezeru, nanizanka
10.45	Nana, nadaljevanka
11.35	TVprodaja
11.50	Vremenska panorama
12.35	Planeti, dokumentarna serija
13.25	Trend, oddaja o modi in vizualni pop kulturi
14.00	Sobotna noč
15.55	Policija na naši strani
16.30	Caroline v velemestu, nanizanka
17.00	Hotel ob Vrbskem jezeru, nanizanka, 24. epizoda
18.00	Tele M, oddaja TV Maribor
18.30	Jasno in glasno, kontaktna oddaja
19.30	Videospotnice
20.05	Kon tiki, norveška dokumentarna oddaja
21.00	Studio City
22.00	South park, risana humoristična nanizanka
22.30	Metropolis
23.00	Brane Rončel izza odra
0.25	Vem, kam grem, angleški film
1.50	Simpsonovi, ponovitev
2.15	Videospotnice, ponovitev

POP TV

7.00	Dobro jutro, Slovenija, jutranji program
10.00	Ne pozabi me nikdar, ponovitev
11.00	Večna ljubezen, ponovitev
11.50	Brez tebe, ponovitev
12.45	TV prodaja
13.15	Športna scena, ponovitev
14.10	Gorski zdravnik (Vl.), 1. del nemške nanizanke
15.10	TV prodaja
15.40	Oprah Show, pogovorna oddaja
16.30	Brez tebe, nadaljevanka
17.20	Večna ljubezen, nadaljevanka
18.15	Ne pozabi me nikdar, zadnji del nadaljevanke
19.15	24 ur
20.00	Sedma nebesa, nanizanka
21.00	Adijo, ljubezen, ameriški film
22.50	JAG, nanizanka
23.40	Glavni na vasi, animirana nanizanka
0.10	24 ur, ponovitev

KANAL A

9.00	Križarjenje, nanizanka
9.30	Ljubica, otroci so se skrčili, nanizanka
10.25	SeaQuest, nanizanka
11.20	TV prodaja
11.50	Ricki Lake, ponovitev
12.45	Dannyjeve zvezde, vedeževanje v živo
13.45	Zmenkarije, ponovitev
14.15	TV prodaja
14.45	Ricki Lake, pogovorna oddaja
15.40	Mladenič v modrem, nanizanka
16.35	Mreža, nanizanka
17.30	Fant zre v svet, humoristična nanizanka
18.00	Noro zaljubljena, humoristična nanizanka
18.30	Pa me ustrelil!, humoristična nanizanka
19.00	Udarci pravice, nanizanka
20.00	Ninja z Beverly Hillsa, ameriški film
21.40	Tretji kamen od sonca, nanizanka
22.10	Seinfeld, humoristična nanizanka
22.40	Sedem, zadnji del nanizanke
23.30	Dannyjeve zvezde, ponovitev

TROJKA

12.30	Mobi TV
13.00	Iz domače skrinje, ponovitev
14.30	Španska nogometna liga, ponovitev
16.30	Avto Sou
17.00	Jukebox, kontaktna oddaja
18.30	Golf ž Evropski turnirji, ponovitev
19.00	Motor show report, pregled motorističnih športov
19.30	Ključ, ponovitev
20.00	Politična konferenca, kotaktna oddaja
21.00	Reporter X
21.30	Iz domače skrinje, kontaktna oddaja
23.00	Mobi TV
23.30	Jukebox, ponovitev

HTV 1

7.00 Dobro jutro, Hrvaška. 9.30 Poročila. 11.00 Izobraževalni spored. 11.05 Otroški spored. 12.00 Opoldanska poročila. 12.35 Večna ljubezen, serija (96/135). 13.20 National Geographic. 14.15 Poročila. 14.20 Izobraževalni spored. 15.10 Otroški spored. 16.00 Glas domovine. 16.30 Hrvaška danes. 17.05 Sto dobrih del Eddieja McDowda, serija za otroke (14/26). 17.30 Hugo, TV igra. 17.55 Stoj in glej, dokumentarna oddaja. 18.55 Grimmov pravljice (36/47). 19.30 Dnevnik. 20.15 Vietnamska vojna: Pot v pekel, dokumentarna serija (2/3). 21.15 Trgovci in ljubimci, TV drama. 22.25 TV intervju - misli 21. stoletja. 23.25 Odmevi dneva. 23.50 Evromagazin. 0.25 Policija, serija (107/300). 0.50 Zahodno krilo, serija (15/22). 1.35 Petica, evropski nogomet. 2.45 Vietnamska vojna: Pot v pekel, dokumentarna serija (2/3). 3.40 Pravo in pra-

vica. 4.40 Mojstrovine svetovnih muzejev. 4.50 Brooklyn jug, serija (16/22). 5.35 Mesečina. 6.20 Grimmov pravljice (36/47).

HTV 2

10.00 Oprah Show (261). 10.45 Pravica za vse III., serija (15/26). 11.30 Latinica: Šport i politika. 13.20 Moj rojstni kraj, serija za mlade (4/40). 13.50 Hruške in jabolka - kuharski dvoboj. 14.30 Družina Soprano I., serija (15/26). 15.20 Cafe Cinema, oddaja o filmu. 16.00 Poročila. 16.10 Večna ljubezen, serija (96/135). 17.00 Vsakdanjik. 18.25 Panorama. 19.00 Mati in sin, humoristična serija (15/42). 19.30 Policija, serija (106/300). 20.10 Vprašaj, kviz. 20.25 Zahodno krilo, serija (15/22). 21.15 Polni krog. 21.35 Pravo in pravica. 22.40 Filmi Fabijana Šovagovića: Ritem zločina. 0.10 Filmska noč z Alom Pacinom: Morje ljubezni.

HTV 3

18.00 Beverly Hills, serija (62/64). 18.45 Melrose Place, serija (62/64). 19.30 Hrvaški glasbeni program. 20.10 Petica, evropski nogomet. 21.20 Brooklyn jug, serija (16/22). 22.05 Šport danes. 22.15 Transfer. 23.00 Mesečina. 23.40 Hrvaški glasbeni program.

AVSTRIJA 1

6.50 Otroški program. 8.05 Princ z BelAira. 8.30 Sam svoj mojster. 8.50 Močna družina. 9.15 Prijatelji. 9.40 Savannah. **10.20 Begunca, krimi komedija, 1987.** 11.45 Confetti tivi. 13.30 Sailormoon. 14.30 Pinky in Brain, serija. 14.55 Nebeška družina, serija. 15.40 Obalna straža, serija (David Hasselhoff). 16.25 Urgenca, serija. 17.10 Princ z BelAira, serija. 17.35 Močna družina, serija. 18.05 Sam svoj mojster, serija. 18.30 Varuška, serija. 19.00 Cybill, serija. 19.30 Čas v sliki. 19.53 Vreme. 20.00 Šport. 20.15 Nesrečniki (3), drama, 2000 (Gerard Depardieu, r: Josee Dayan). **21.50 Lov na čarovnice, drama, 1996 (Winonna Ryder, r: Nicholas Hytner).** 23.45 Nikita, serija. 0.30 Plen, serija. 1.15 Igra preživetja, akcijski film, 1994. 2.45 Lov na čarovnice, drama, 1994.

AVSTRIJA 2

9.00 Čas v sliki. 9.05 Nabrano v Avstriji. 9.30 Quincy, serija. 10.15 Klinika pod palmami (1), drama, 1998. 11.50 Vreme. 12.00 Čas v sliki. 12.05 Orientacija. 12.35 Podobe Avstrije. 13.00 Čas v sliki. 13.15 TV kuhinja. 13.40 Policijska postaja 1, serija. 14.05 Dr. Stefan Frank, serija. 14.50 Dallas, serija (Larry Hagman). 15.35 Bogati in lepi, serija. 16.00 Talkshow z Barbaro Karlich. 17.00 Čas v sliki. 17.05 Dobrodošli v Avstriji. 19.00 Zvezna dežela danes. 19.30 Čas v sliki. 19.53 Vreme. 20.00 Pogledi s strani. 20.15 Grajski hotel Orth, serija. 21.05 Tema, magazin. 22.00 Čas v sliki 2. 22.30 Kraj srečanja kultura, magazin. 0.00 Čas v sliki 3. 0.30 Bralka, komedija, 1988 (Christian Ruche). 2.05 Pogledi s strani. 2.10 Kraj srečanja kultura. 3.40 Dobrodošli v Avstriji.

SATELITSKA TV

SAT 1

5.30 Zajtrk ob televiziji. 9.00 Jake in McCabe. 10.00 Halo, stric zdravnik. 11.00 Franklin, tvoja priljubljenost ob enajstih. 12.00 Vera opoldne. 13.00 Britt, tvoj priložnost ob enajstih. 15.00 Sodnica Barbara Salesch. 16.00 Chicago Hope, Bolnišnica upanja, serija. 17.00 Vsak proti vsakemu, kviz. 17.30 Regionalne reportaže. 18.00 Kviz (Jorg Pilawa). 18.30 Poročila. 19.00 V bliskavici, magazin. 19.40 Kviz (Jorg Pilawa). 20.15 Nesrečniki - 2. del zgodovinske drame, 2000 (Gerard Depardie, John Malkovich). 22.15 24 ur, report. magazin. 23.15 Spiegel TV reportaže. 23.50 Wolkenstein, serija. 0.45 Franklin, pon. 1.35 Peter Imhof, pon. 2.25 Britt, pon.

RTL

6.30 Dobro jutro Nemčija. 7.00 Med nami, pon. 7.30 Dobri časi, slabi časi, pon. 8.00 Sam svoj mojster, serija. 9.00 Točno ob devetih. 9.30 Dr. Stefan Frank, serija. 10.30 OP kliče dr. Brucknerja. 11.30 Družinski dvoboj. 12.00 Točno opoldne. 13.00 Oliver Geissen Show. 14.00 Barbel Schafer. 15.00 Hans Meiser. 16.00 Sam svoj mojster. 17.00 Frizer. 17.30 Med nami (1512). 18.00 Dober večer. 18.30 Exclusiv, magazin. 18.45 Poročila. 19.10 Explosiv, magazin. 19.40 Dobri časi, slabi časi (2148). 20.15 Kdo bo milijonar. 21.15 Za rešetakami, ženska kazalnica, serija, 2001. 22.15 Extra, RTL magazin. 23.30 Trend. 0.00 Polnočni žurnal. 0.35 10 pred 11. 1.00 Živeti sam. 1.30 Carol. 2.00 Oliver Geissen Show.

RTL 2

5.40 Otroški program. 8.10 Smrček. 8.35 Ellen. 9.05 X-Factor - Nepojmljivi, pon. 10.00 Pokličite TV. 13.00 Otroški program. 16.10 Dgimon, risana serija. 16.40 Pokemon. 17.00 Najlepša leta. 17.30 Najlepša leta. 18.00 Polna hiša. 18.30 Princ z BelAira. 19.30 Sam proti vsem. 20.00 Poročila. **20.15 Dennis Pokora, komedija, 1993 (Walter Matthau, Mason Gamble).** 22.10 Nora avtošola. 23.00 Zmaj za vedno, akcijski, 1976 (Jackie Chan). 0.55 Dennis, pon. komedije. 2.40 Mrtvi telefon, psihološki triler, 1994. 4.25 Viva Pancho Villa, western, 1972.

PRO 7

6.15 Opoldanski magazin, pon. 7.00 Bulevarki magazin, pon. 7.40 Kdo je tu šef? 8.30 Roseanne. 8.55 Roseanne. 9.5 Dharma & Greg. 9.50 Andreas Turck: ljubezenske zgodbe. 10.45 Pogovor. 11.10 Matlock. 12.05 Roseanne. 12.30 Oh, dete. 13.00 Opoldanski magazin. 14.00 Arabella. 15.00 Andreas Turck. 16.00 Nicole. 17.00 Bulevarki magazin. 17.30 Cybill. 18.00 Sabrina. 18.30 Prijazna družina. 19.00 Simpsonovi, risan an serija. 19.25 Galileo. 19.55 Poročila. 20.15 Dosjeji X, serija. 21.15 Simpsonovi. 21.45 Futurama, risana serija. 22.15 TV total. 23.15 Komedija. 23.45 Vsi županovi moške, serija. 0.15 Seinfeld. 0.40 Cinemax TV. 1.30 Simpsonovi. 1.55 Izgubljeni svet. 2.40 Relic Hunter, pon.

EUROSPORT

8.30 Rally Pariz-Dakar, pon. 13. etapa. **9.00 Tenis, odprto prvenstvo Avstralije, 1. dan, prenos iz Melbournea. 13.00 Tenis - odprto prvenstvo Avstralije. 19.30 Nogomet: Besiktas Istanbul : Werder Bremen, prenos. 21.30 Tenis - odprto prvenstvo Avstralije povzetek.** 22.30 Rally Pariz-Dakar, 14. etapa: Tidjkdja-Tichitt.23.00 Športni centri. 23.15 Eurogoals. 0.45 Rally Pariz-Dakar.

DSF

8.30 Borilni športi, pon. 9.00 Beach Clash, pon. 10.00 Overtime, pon. 10.30 Automagazin. 12.00 Speed Zone. 12.15 Fun Zone. 12.30 Monster Trucks. 13.00 Ameriški gladiatorji. 14.00 Takeshi's Castle. 14.45 Lumberjack. 15.15 Speed Zone. 15.30 Fun Zone. 15.45 Pace. 16.15 Beach Clash. 17.15 Takeshi's Castle. 18.00 Športna poročila. 18.30 InTeam. 19.00 Športna poročila. 19.30 InTeam. 20.00 Športna poročila. 20.15 InTeam. 21.15 Dvoranski nogetni pokal v Dortmundu. 22.15 Športna poročila. 22.30 LaOla, mednarodni nogomet. 23.30 Ameriški nogomet. 1.00 Speed Zone. 2.15 Fun Zone, pon. 2.30 Lumberjack.

3 SAT

9.00 Čas v sliki. 9.05 Prihodnost knjig, dokumentarec. 9.45 Hitec, magazin. 10.15 Berlinska srečanja. 11.00 Tele akademija. 11.45 B. sreča... 12.45 Nedeljski koncert, glasbeni show. 13.30 Lepše življenje, magazin. 14.15 Zakladi sveta. 14.30 Nasveti: mobilno. 15.00 Naokoli po Nemčiji. 15.45 Malta - kultni otok, dokum.. 16.30 Čas za branje. 17.00 Umetnost in kič, magazin. 17.30 Podobe Avstrije. 18.00 Ekskluzivno, reportaža. 18.30 Nano, magazin. 19.00 Dnevnik. 19.20 Čas za kulturo. 20.00 Dnevnik. 20.15 V mreži scientologije - teror brez konca?, dokum. 21.00 Praznik golih menihov, dokum. 21.30 Novo, magazin. 22.00 Čas v sliki. 22.25 Pomisli, kulturni kviz. 23.20 Fantastična potovanja: Vesolje, dokum. 0.00 Ljubezenske zgodbe in poročne zadeve, reportaža. 0.30 Pogledi s strani. 0.35 Deset pred deseto. 1.00 Nano, magazin.

Torek, 16. januarja

SLOVENIJA 1

8.00	Odmevi #
8.30	Mostovi
9.00	Risanka
9.05	Srebnogrivi konjič, risanka
9.25	Radovedni Taček
9.45	Oddaja za otroke
10.35	Volja najde pot
11.25	Dokumentarna oddaja
12.05	Gozdarska hiša Falkenau, nanizanka,
13.00	Poročila #
13.10	Vremenska panorama
15.05	Gore in ljudje, ponovitev
16.00	Prisluhni mo tišini
16.25	Marketing
16.30	Poročila #
16.45	Ranč pri Kraguljčkovih sedmici, nadaljevanka, 2/14
17.10	Sprehodi v naravo: Pomaranče in limone, II.
17.45	Skrivnostni bojevniki dežele pod oblaki, dokum. oddaja
18.45	Risanka
19.00	Kronika #
19.30	Dnevnik #
20.05	Na morje, nadaljevanka, 26/26
21.00	Aktualne teme
22.00	Odmevi #
22.50	Zaupanje, drama, 2/2
0.05	Skrivnostni bojevniki dežele pod oblaki, ponovitev

SLOVENIJA 2

8.00	Simpsonovi, ameriška nanizanka
8.20	Videospotnice, ponovitev
8.55	TVzprodaja
9.10	Vremenska panorama
9.55	Hotel ob Vrbskem jezeru, nanizanka
10.45	Kon tiki, dokumentarna oddaja
11.40	Nove pustolovščine N. Hulota, ponovitev
12.25	TVzprodaja
12.40	Vremenska panorama
13.25	Win again, ameriški film
14.55	Studio City
15.55	Metropolis
16.30	Caroline v velemestu, nanizanka
17.00	Hotel ob Vrbskem jezeru, nanizanka
18.00	Nenadno izginotje, ameriški film
19.30	Videospotnice
20.05	M. Breclj: Dirkalni konj, dokumentarna oddaja
21.00	Bringing up girls in bohemia, češki film
22.50	Alica, evropski dokumentarni film: Asinara
23.20	Svet poročča
23.50	Simpsonovi, ponovitev
0.10	Videospotnice, ponovitev

POP TV

7.00	Dobro jutro, Slovenija, jutranji program
10.00	Ne pozabi me nikdar, ponovitev
11.00	Večna ljubezen, ponovitev
11.50	Brez tebe, ponovitev
12.45	TVprodaja
13.15	Zgodba južnih morij, nanizanka
14.10	Gorski zdravnik, nanizanka
15.10	TVprodaja
15.40	Oprah Show, pogovorna oddaja
16.30	Milady, 71. del nadaljevanke
17.20	Brez tebe, nadaljevanka
18.15	Večna ljubezen, nadaljevanka
19.15	24 ur
20.00	Rekla je ne, ameriški film
21.40	Bolnišnica upanja, nanizanka
22.30	JAG, nanizanka
23.20	Glavni na vasi, animirana nanizanka
23.50	24 ur, ponovitev

KANAL A

9.00	Križarjenje, nanizanka
9.30	Ljubica, otroci so se skrčili, nanizanka
10.25	SeaQuest, nanizanka
11.20	TVprodaja
11.50	Ricki Lake, ponovitev
12.45	Pop'n'Roll, ponovitev
13.45	Stilski izziv, ponovitev
14.15	TVprodaja
14.45	Ricki Lake, pogovorna oddaja
15.40	Mladenič v modrem, nanizanka
16.35	Mreža, nanizanka
17.30	Fant zre v svet, humoristična nanizanka
18.00	Noro zaljubljena, humoristična nanizanka
18.30	Pa me ustrelil!, humoristična nanizanka
19.00	Udarci pravice, nanizanka
20.00	Dober policist, ameriški film
21.50	Tretji kamen od sonca, nanizanka
22.20	Seinfeld, nanizanka
22.50	Tretja izmena, nadaljevanka
23.40	Pop'n'Roll, ponovitev

TROJKA

12.30	Mobi TV
13.00	Iz domače skrinje, ponovitev
14.30	Italijanska nogometna liga, ponovitev
16.30	Razvoj avtomobilizma, ponovitev
17.00	Jukebox, kontaktna oddaja
18.30	Domača lekarna, ponovitev
19.00	Politična konferenca
20.00	Naj N - nogometni studio, pregled slov. nogometnih lig
21.00	Popotovanja z Janinom, kontaktna oddaja
22.00	Avtodrom
22.30	Iz domače skrinje, kontaktna oddaja
0.00	Mobi TV
0.30	Jukebox, ponovitev

HTV 1

7.00 Dobro jutro, Hrvaška. 9.30 Poročila. 11.00 Izobraževalni spored. 11.05 Otroški spored. 12.00 Opoldanska poročila. 12.35 Večna ljubezen, serija (97/135). 13.20 National Geographic: Galaški zmaji. 14.15 Poročila. 14.20 Izobraževalni spored. 15.10 Otroški spored. 16.00 Dokumentarna oddaja. 16.30 Hrvaška danes. 17.05 Fant zre v svet, serija za mlade (93/113). 17.30 Hugo, TV igra. 17.55 Govorimo o zdravju. 18.55 Gospodar hitrosti, risana serija (12/13). 19.30 Dnevnik. 20.15 Živeti v Sotinu, dokumentarna oddaja. 20.50 Forum. 22.25 Trenutek spoznanja. 23.00 Odmevi dneva. 23.25 Umetniški večer: Fabijan Šovagović. 1.25 Policija, serija (108/30

Sreda, 17. januarja

SLOVENIJA 1

8.00	Odmevi #
8.30	Dober dan, Koroška
9.00	Babar, risanka
9.25	Fliper in Lopaka, risanka
9.50	Sprehodi v naravo, ponovitev
10.15	Ranč pri Kraguljčkovih sedmici, nadaljevanka
10.40	Lingo, TVžigrca #
11.10	Skrivnostni bojevniki dežele pod oblaki, ponovitev
12.05	Na morje, nadaljevanka
13.00	Poročila #
13.10	Obzorja duha #
13.40	Best bad thing, ponovitev filma
15.10	Aktualne teme
16.00	Mostovi
16.25	Marketing
16.30	Poročila #
16.45	Pod klobukom
17.45	Svet narave, poljudnoznanstvena serija, 13/13
18.45	Risanka
19.00	Kronika #
19.30	Dnevnik #
20.05	Nostalgija po očku, francoski film
22.00	Odmevi #
22.55	Gospodarski izzivi
23.25	Resna glasba

SLOVENIJA 2

8.00	Simpsonovi, nanizanka
8.20	Videosoptnice, ponovitev
8.55	TVprodaja
9.10	Vremenska panorama
10.00	Hotel ob Vrbskem jezeru, nanizanka
10.50	Bringing up girls in bohemia, film
12.40	TVprodaja
12.50	Vremenska panorama
13.40	Homo turisticus
14.10	Alica, evropski dokumentarni film
14.40	Jasno in glasno, kontaktna oddaja
15.35	Glasbeno dokumentarna oddaja
16.30	Caroline v velemestu, nanizanka
17.00	Hotel ob Vrbskem jezeru, nanizanka
18.00	Menih Dawson, angleški film
19.40	Videosoptnice
20.05	Pokal Ronchetti v košarki: Ježica : Wells, prenos
21.45	Proglasitev športnika sveta za leto 2000, posnetek
22.45	Vse razen umora, nanizanka, 11/14
0.15	Tooll booth, ameriški film
1.50	Simpsonovi, ponovitev
2.10	Videosoptnice, ponovitev

POP TV

7.00	Dobro jutro, Slovenija, jutranji program
10.00	Večna ljubezen, ponovitev
11.00	Brez tebe, ponovitev
11.50	Milady, ponovitev
12.45	TVprodaja
13.15	Zgodba južnih morij, nanizanka
14.10	Gorski zdravnik, nanizanka
15.10	TVprodaja
15.40	Oprah Show, pogovorna oddaja
16.30	Milady, nadaljevanka
17.20	Brez tebe, nadaljevanka
18.15	Večna ljubezen, nadaljevanka
19.15	24 ur
20.00	Sladko maščevanje, ameriški film
21.40	Newyorška policija, nanizanka
22.50	JAG, nanizanka
23.40	Glavni na vasi, animirana nanizanka
0.10	24 ur, ponovitev

KANAL A

9.00	Križarjenje, nanizanka
9.30	Ljubica, otroci so se skrčili, nanizanka
10.25	SeaQuest, nanizanka
11.20	TVprodaja
11.50	Ricki Lake, ponovitev
12.45	Dannyjeve zvezde, vedeževanje v živo
13.45	Komedija zmešnjav, ponovitev
14.15	TVprodaja
14.45	Ricki Lake, pogovorna oddaja
15.40	Mladenič v modrem, nanizanka
16.35	Mreža, nanizanka
17.30	Fant zre v svet, humoristična nanizanka
18.00	Noro zaljubljena, humoristična nanizanka
18.30	Pa me ustrelil!, humoristična nanizanka
19.00	Udarcji pravice, nanizanke
20.00	Providence, nanizanka
21.00	Družinsko pravo, nanizanka
21.50	Tretji kamen od sonca, nanizanka
22.20	Seinfeld, humoristična nanizanka
22.50	Mesto greha, nanizanka
23.40	Dannyjeve zvezde, ponovitev

TROJKA

14.00	Mobi TV
14.30	Iz domače skrinje, ponovitev
16.00	Ježek show, ponovitev
17.00	Jukebox, kontaktna oddaja
18.30	štiri tačke, oddaja o živalih
19.00	Naj N ž nogometni studio, ponovitev
20.00	Vse za zdravje, kontaktna oddaja
21.00	Dunlop motorsport magazin, motokros novice
21.30	Iz domače skrinje, kontaktna oddaja
23.00	Mobi TV
23.30	Jukebox, ponovitev

HTV 1

7.00	Dobro jutro, Hrvaška. 9.30 Poročila. 11.00 Izobraževalni spored. 11.05 Otroški spored. 12.00 Opoldanska poročila. 12.35 Večna ljubezen, serija (98/135). 13.20 Poljudnoznanstvena serija. 14.10 Poročila. 14.15 Izobraževalni spored. 15.05 Otroški spored. 15.55 TV razstava. 16.00 Karlovske ruševine, dokumentarna oddaja. 16.30 Hrvaška danes. 17.05 Navadna smrčka, serija za mlade (11/26). 17.30 Hugo, TV igra. 17.55 Iz jezikovne zakladnice. 18.55 Batman, risana serija (37/39). 19.30 Dnevnik. 20.15 Rdeči cvet, serija (3/6). 21.10 Oddaja iz kulture. 22.15 Poslovni klub. 22.50 Odmevi dneva. 23.10 O znanosti z razlogom. 0.10 Policija, serija (109/300). 0.35 Rdeči cvet, serija (3/6). 1.25 Rdeči škrat, humoristična serija (40/43). 1.55 Sedmerica veličastnih, serija (16/23). 2.40 Svet živali (special): Orel (5/6). 3.30 Mestni svet, ameriški film. 5.20 Mojstrovine svetovnih muzejev. 5.30 Globalna vas. 6.15 Batman, risana serija (37/39).
------	---

HTV 2

10.00	Govorimo o zdravju. 10.30 Dokumentarni film. 11.20 Newyorški policaj VII., serija (8/22). 12.05 Fant zre v svet, serija za mlade (93/113). 12.30 Forum. 14.10 Mosley, serija (1/4). 15.00 Živeti v Sotinu, dokumentarna oddaja. 15.30 Trenutek spoznanja. 16.10 Večna ljubezen, serija (98/135). 17.00 Vsakdanjik. 18.25 Panorama. 19.00 Rdeči škrat, humoristična serija (40/43). 19.30 Policija, serija (108/300). 20.10 Vprašaj, kviz. 20.25 Globalna vas.
-------	---

21.15 Polni krog. 21.35 Svet živali (special): Orel (5/6). 22.30 Sedmerica veličastnih, serija (16/23). 23.20 Filmska noč z Alom Pacinom: Mestni svet, ameriški film. 1.10 Mojstrovine svetovnih muzejev.

HTV 3

17.15 Rojena kot hudoba, ameriški film. 18.45 Digitalna enciklopedija vesolja: Jupiter — poročila z Galileja, vesoljskega plovila brez posadke (3/11). 19.30 Hrvaški glasbeni program. 20.15 Dan Hrvaškega olimpijskega odbora, prenos. 21.15 Tutankamonovo prokletstvo, dokumentarni film. 22.10 Šport danes. 22.20 Hrvaški glasbeni program.

AVSTRIJA 1

6.15 Nove pustolovščine škratov, risana serija, nato otroški program. 8.00 Princ z Belžaira, serija. 8.20 Sam svoj mojster, serija. 8.45 Močna družina, serija. 9.05 Cybill, serija. 9.30 Urgenca, serija. 10.15 Ursus, pustolovski film, 1960. 11.45 Confetti tivi. 13.30 Sailormoon, risana serija. 14.30 Pinky in Brain, risana serija. 14.55 Nebeška družina, serija. 15.40 Obalna straža, serija. 16.25 Urgenca, serija. 17.10 Princ z Belžaira, serija. 17.35 Močna družina, serija. 18.05 Sam svoj mojster, serija. 18.30 Varuška, serija. 19.00 Cybill, serija. 19.30 Čas v sliki. 19.53 Vreme. 20.00 Šport. 20.15 Pumažbojovnik s srcem, akcijski film, 1999 (Mickey Hardt, r: Axel de Roche). 21.50 Vas preklelih, znanstvenofantastični film, 1995 (Christopher Reeve, r: John Carpenter). 23.20 Nash Bridges, serija. 0.05 Zadnji dvoboj, vestern, 1995 (Lance Henriksen). 1.35 Pumažbojovnik s srcem, akcijski film, 1999. 3.05 Beneška kurtizana, drama, 1996.

AVSTRIJA 2

6.00 Teletext. 6.30 Luč v temo, seznam darovalcev. 7.00 Vremenska panorama. 9.00 Čas v sliki. 9.05 TV kuhinja. 9.30 Bogati in lepi, serija. 9.50 Zlata dekleta, serija. 10.15 Gremo na potep, glasbeni film, 1949 (Gene Kelly). 11.50 Vreme. 12.00 Čas v sliki. 12.05 Report, magazin. 13.00 Čas v sliki. 13.15 TV kuhinja. 13.40 Policijska postaja 1, serija. 14.05 Dr. Stefan Frank, serija. 14.50 Dallas, serija. 16.00 Talkshow z Barbaro Karlich. 17.00 Čas v sliki. 17.05 Dobrodošli v Avstriji, magazin. 18.45 Loto: 6 iz 45. 19.00 Zvezna dežela danes. 19.00 Čas v sliki. 19.53 Vreme. 20.00 Pogledi s strani. 20.15 Skale ljubezni, melodrama, 1999 (Gerit Kling, r: Dieter Kehler). 21.45 Pogledi s strani. 22.00 Čas v sliki. **22.30 Igre moči v Beli hiši, dokumentarec.** 0.00 Čas v sliki. 0.30 Ellen, serija. 0.55 Zlata dekleta, serija. 1.20 Na prizorišču, reportaža, tedna. 1.45 Pogledi s strani. 1.50 Igre moči v Beli hiši, dokumentarec. 3.20 Dr. Stefan Frank, serija.

SATELITSKA TV

SAT 1

5.30 Zajtrk ob televiziji. 9.00 Jake in McCabe. 10.00 Halo, stric zdravnik. 11.00 Franklin, tvoja priložnost ob enajstih. 12.00 Vera opoldne. 13.00 Britt. 14.00 Peter Imhof. 15.00 Sodnica Barbara Salesch. 16.00 Chicago Hope, Bolnišnica upanja. 17.00 Vsak proti vsakemu, kviz. 17.30 Magazin. 18.00 Kviz. 18.30 Poročila. 19.00 V bliskavici, magazin. 19.40 Kviz. 20.15 Wolffov revir, krimi serija. 21.15 Stan Becker, triler, 2000 (Heinz Hoening, Hansa Czypionka). 23.15 Harald Schmidt Show. 0.15 Becker, serija. 0.45 Wolffov revir. 1.40 Stan Becke - brezče in ampak, pon. 3.25 Franklin, pon.

RTL

6.30 Dobro jutro Nemčija. 7.00 Med nami. 7.30 Dobri časi, slabi časi. 8.00 Sam svoj mojster, serija. 9.00 Točno ob devetih. 9.30 Dr. Stefan Frank, serija. 10.30 OP Klíče dr. Brucknerja, zdrav. serija. 11.30 Družinski dvoboj. 12.00 Točno opoldne. 13.00 Oliver Geissen Show. 14.00 Barbel Schafer. 15.00 Hans Meiser. 16.00 Sam svoj mojster, serija. 17.00 Frizer. 17.30 Med nami (1514). 18.00 Dober večer. 18.15 Dnevne novice. 18.30 Exclusiv. 18.45 Poročila. 19.10 Explosiv, magazin. 19.40 Dobri časi, slabi časi (2150). 20.15 Plenice so moška zadeva, komedija, 2000 (Matthias Koeberlin, Marek Harloff). 22.05 Stern TV. 0.00 Polnočni žurnal. 0.30 Susan, serija. 1.00 Živeti sam. 1.30 Carol: Porno video. 2.00 Oliver Geissen Show. 2.50 Polnočni žurnal.

RTL 2

5.40 Otroški program. 8.10 Smrček. 8.35 Princ z Belaira, pon. 9.00 Princ z Belaira, pon. 9.30 Najlepša leta, pon. 10.00 Pokličite TV. 13.00 Otroški program. 16.10 Digimon, serija. 16.40 Pokemon. 17.00 Najlepša leta. 17.30 Najlepša leta. 18.00 Polna hiša. 18.30 Princ z Belaira. 19.00 Princ z Belaira. 19.30 Sam proti vsem. 20.00 Poročila. 20.15 Stargate, Zvezdna vrata, zf. serija, 1997. 22.10 Vran, serija. 23.00 Vran, serija. 23.55 Exclusiv, reportaže: prsi, plaža in bambusne utice. 0.45 Uporniki, drama, 1995. 3.00 Paramedics - Razgrajaci v ambulanti, komedija, pon.

PRO 7

6.15 Opoldanski magazin. 7.10 Bulevski magazin. 7.40 Kdo je tu šef. 8.10 Kdo je tu šef. 8.40 Roseanne. 9.00 Cybill. 9.35 Polet smrti 1602, film o katastrofi, 1998 (Claudia Chrsitian). 11.15 Matlock. 12.05 Roseanne. 12.30 Oh, dete. 13.00 Opoldanski magazin. 14.05 Arabella. 15.00 Andreas Turck. 16.00 Nicole. 17.00 Bulevski magazin. 17.30 Cybill. 18.00 Sabrina. 18.30 Prijazna družina. 19.00 Simpsonovi. 19.30 Galileo. 19.55 Poročila. 20.15 Buffy, izganjalna vampirjev, serija. 21.15 Angel, lovec teme, fantazijska serija, 2000. 22.10 Future Fantastic, potovanje v prihodnost. 0.05 Dedič madame Felicity, erotični, 1997 (Michale Ensingn). 1.50 Morilska ljubezenska noč, erotični, 1996 (Tim Abell). 3.10 Buffy, pon. 4.10 Angel, pon.

EUROSPORT

8.30 Rally, pon. 9.00 Tenis, odprto prvenstvo Avstralije, 3.dan, prenos iz Melbournea. 10.30 Biatlon, 10 km (m), sprint, prenos. 11.45 Snowboard. **12.15 Tenis - odprto prvenstvo Avstralije.** 19.00 Racing Line. 19.30 Nogomet: Werder Bremen : Sturm Graced, prenos. 21.30 Tenis, odprto prvenstvo Avstralije. 22.30 Rally Pariz-Dakar, 16. etapa: Nema-Barnako. 23.00 Športna poročila. 23.15 Racing Line. 23.45 Biatlon, pon. 0.45 Motorsport. 1.15 Športna poročila.

DSF

5.00 Jutranji program. 8.30 Borilni športi, pon. 9.30 World Soccer, pon. 10.00 Overtime, pon. 10.30 Automagazin, pon. 12.00 Speed Zone. 12.15 Fun Zone, pon. 12.30 Normal, magazin. 13.00 Ameriški gladiatorji. 14.00 Takeshi's Castle. 14.45 Lumberjack. 15.15 Speed Zone. 15.30 Fun Zone, pon. 15.45 Pace. 16.15 Takeshi's Castle. 17.00 Plavanje, kratke proge, prenos. **19.15 Nogomet: Malaga : Bayern Muenchen, prenos.** 21.30 Plavanje. 22.15 Športna poročila. 22.30 Potovalni magazin: Teksas. 23.15 Ameriški nogomet. 23.45 Normal, pon. 0.15 Borilni športi. 0.45 Lumberjack. 2.15 Speed Zone.

3 SAT

6.50 Čas za kulturo. 7.30 Alpska panorama. 9.00 Čas v sliki. 9.05 Čas za kulturo. 9.45 Nano, magazin. 10.15 Dnevnik. 10.30 Pred 35 leti. 10.45 Herman in Tietjen, talkshow. 12.45 Parada uspešnic, glasbeni show. 13.30 ML Mona Lisa, magazin. 14.15 Podobe Nemčije. 14.45 Uživati po nemško. 15.15 Dobrodošli v Berlinu, glasbeni show. 16.15 Poglavlja evropske zgodovine: Proti deželi in ljudemŽridedesletna vojna (7), dokumentarec. 17.00 Servis: denar. 17.30 Podobe Švice. 18.00 Na prizorišču, reportaža tedna. 18.30 Nano, magazin. 19.00 Danes. 19.20 Čas za kulturo. 20.00 Dnevnik. 20.15 Brezmejno, magazin treh dežel. 21.00 Zakladnica naroda, dokumentarec. 21.45 Kavarna Hungarija v Budimpešti, dokum. 22.00 Čas v sliki. 22.25 Wilhelmsburški petek, drama, 1964 (Edgar Bessen). 23.55 Pogledi s strani. 0.00 Deset pred deseto. 0.25 Nano, magazin. 0.55 Čas za kulturo. 1.35 Brezmejno, magazin treh dežel. 2.20 Zvezdne ure filozofije. 3.20 Podobe Švice.

11. - 17. januar 2001, radio Ptuj

98,2 in 104,3 MHz - ultrakratki val

PROGRAM RADIA PTUJ (od 5.00 do 24.00)

ČETRTEK, 11. januarja:

5.00 Uvod. 5.30 Novice (še ob 6.30, 7.30, 8.30, 9.30, 10.30, 11.30, 13.30, 14.30, 15.30, 19.40 in 22.00). 5.45 Na današnji dan. 6.00 Obvestila (še 7.00, 9.00, 11.00, 13.00, 15.00, 17.00, 18.00 in 19.45). 7.15 HOROSKOP. 10.15 Mali oglasi (še ob 10.45, 17.15 in 17.45). 12.00 Poročila radia BBC, Sredi dneva: Z ORMOŠKEGA KONCA (Viki Klemenčič - Ivanuša). 13.10 ŠPORT. 14.45 Varnost. 15.45 Iz Hollywooda. 17.30 POROČILA. 18.00 RAJŽAMO IZ KRAJA V KRAJ: Meje-Medribnik. 20.00 ORFEJČEK (Danica Godec, Ljubo Huzjan in Jože Erkart). 22.05 Glasba za lahko noč. 24.00 SKUPNI NOČNI PROGRAM (Koroški radio).

PETEK, 12. januarja:

5.00 Uvod. 5.30 Novice (še ob 6.30, 7.30, 8.30, 9.30, 10.30, 11.30, 13.30, 14.30, 15.30 in 19.40). 5.45 Na današnji dan. 6.00 Obvestila (še 7.00, 9.00, 11.00, 13.00, 15.00, 17.00, 18.00 in 19.45). 7.15 HOROSKOP. 10.15 Mali oglasi (še ob 10.45, 17.15 in 17.45). 12.00 Poročila radia BBC, 12.15 Kulturni križemkražem. 12.30 Potrebe po delavcih. 13.10 Šport. 14.45 Varnost. 14.50 Nasveti manualnega terapevta. 15.45 Iz Hollywooda. 17.30 POROČILA. 18.15 Napotki za duševno zdravje (mag. Bojan Šinko). 18.30 EVROPA V ENEM TEDNU (BBC). 20.00 VROČA LINIJA RADIA PTUJ (Darka Lukman-Žunec). 21.00 GLASBA VČERAJ,DANES,JUTRI (David Breznik). 22.00 KLUBSKA SCENA (DJ Jure in DJ Rado). 23.00 DJ TIME. 24.00 SKUPNI NOČNI PROGRAM (Koroški radio).

SOBOTA, 13. januarja:

5.00 Uvod. 5.30 NOVICE (še 6.30, 7.30, 8.30, 10.30, 11.30, 13.30, 14.30, 15.30 in 19.40). 5.45 Na današnji dan. 6.00 Obvestila (še 7.00, 9.00, 11.00, 13.00, 15.00, 17.00, 18.00 in 19.45). 7.15 HOROSKOP. 10.15 Mali oglasi (še 10.45, 17.15 in 17.45). 10.40 V VRTU (ponovitev). 11.45 Kuharski nasveti (Nada Pignar). 12.00 Poročila radia BBC. 13.10 Šport. ČESTITKE POSLUŠALCEV. 17.30 POROČILA. 18.00 RADIJSKI KVIZ (Janko Bezjak). 20.00 ŠPORT. 21.00 POPULARNIH 10 (David Breznik). 22.05 Oddaja za študente. 23.00 GOLDEN FLASH BACK (Petja Janžekovič in Mitja Učakar). 24.00 SKUPNI NOČNI PROGRAM (radio Triglav).

NEDELJA, 14. januarja:

5.00 Uvod. 5.30 NOVICE (še 6.30, 7.30, 8.30, 9.30, 10.30, 11.30, 13.30, 14.30 in 22.00). 5.45 Na dana-

šnj dan. 6.00 OBVESTILA (še 7.00, 9.00, 11.00, 15.40 in 19.40). 7.15 HOROSKOP. 8.15 MISLI IZ BIBLIJE. 8.40 PO ROMARSKIH POTEH. 9.15 Mali oglasi (še 9.45). 9.40 Kuharski nasvet (ponovitev). 11.50 Kmetijska oddaja. 12.00 Poročila radia BBC, Opoldan na Radiu Ptuj, Svetloba duha. 13.00 ČESTITKE POSLUŠALCEV in ŠPORT. 20.00 do 24.00 GLASBENE ŽELJE PO POŠTI IN TELEFONU, vmes 22.05 ŠPORT. 24.00 SKUPNI NOČNI PROGRAM (radio Triglav).

PONEDELJEK, 15. januarja:

5.00 Uvod. 5.30 NOVICE (še 6.30, 7.30, 8.30, 9.30, 10.30, 11.30, 13.30, 14.30, 15.30, 19.40 in 22.00). 5.45 Na današnji dan. 6.00 Obvestila (še 7.00, 9.00, 11.00, 13.00, 15.00, 17.00, 18.00 in 19.45). 7.15 HOROSKOP. 10.15 Mali oglasi (še 10.45, 17.15 in 17.45). 12.00 Poročila radia BBC, SREDI DNEVA. 13.10 Šport. 14.45 Varnost. 15.45 Iz Hollywooda. 16.15 Mala ptujška in ormoška kronika (Martin Ozmec). 17.30 POROČILA. 18.00 KULTURA. 20.00 COUNTRY (izbor Rajka Žule). 21.00 KVIZ PIRAMIDA (Vladimir Kajzovar). 22.05 Glasba za lahko noč. 24.00 SKUPNI NOČNI PROGRAM (radio Trbovlje).

TOREK, 16. januarja:

5.00 Uvod. 5.30 NOVICE (še 6.30, 7.30, 8.30, 9.30, 10.30, 11.30, 13.30, 14.30, 15.30, 19.40 in 22.00). 5.45 Na današnji dan. 6.00 Obvestila (še 7.00, 9.00, 11.00, 13.00, 15.00, 17.00, 18.00 in 19.45). 7.15 HOROSKOP. 10.10 Mali oglasi (še 10.45, 17.15 in 17.45). 11.00 ZDRAVNIŠKI NASVET. 12.00 Poročila radia BBC, Sredi dneva. 13.10 Šport. 14.45 Varnost. 15.45 Iz Hollywooda. 17.30 POROČILA. 18.00 V ŽIVO. 20.00 A-B-C-D (Davorin Jukič). 22.05 Glasba za lahko noč. 24.00 SKUPNI NOČNI PROGRAM (radio Trbovlje).

SREDA, 17. januarja:

5.00 Uvod. 5.30 Novice (še 6.30, 7.30, 8.30., 9.30, 10.30, 11.30, 13.30, 14.30, 15.30, 19.40 in 22.00). 5.45 Na današnji dan. 6.00 Obvestila (še 7.00, 9.00, 11.00, 13.00, 15.00, 17.00, 18.00 in 19.45). 7.15 HOROSKOP. 10.15 Mali oglasi (še 10.45, 17.15 in 17.45). 12.00 Poročila radia BBC, SREDI DNEVA: Po Slovenskih goricah (Anemari Kekec). 13.10 Šport. 14.45 Varnost. 15.45 Iz Hollywooda. 15.10 Poročilo z Ljubljanske borze. 17.30 POROČILA. 18.00 NAŠ GOST. 20.00 ŠKRJANČKOV ROPOT (Rado Škrjanec). 22.05 Glasba za lahko noč. 24.00 SKUPNI NOČNI PROGRAM (Štajerski val).

Frekvence: 98,2 in 104,3 MHz!



Enajstica — lestvica slovenskih skladb

Poslušate jo lahko vsako soboto od 17.20 naprej na frekvenci 88,9 MHz. Med uspešnicami vas bosta vodila Anita in Boštjan.

- Hočem to nazaj - SEBASTIAN
- Narobe svet - NUDE
- Fenomen - BIG FOOT MAMA
- Daj mi 1 dim - SLAVKO IVANČIČ
- Željo daleč stran - SHYAM
- Bela snežinka - BOŽIČNI ZBORČEK

- Vzemi me v naročje - FOXY TEENS
- Pa si šla - MI 2
- Glej kako sneži - PRIJATELJI
- Ljubezen - MARTA ZORE
- Bolj star, bolj nor - ZORAN PREDIN

Mercator KVIZ PIRAMIDA

ob ponedeljkih med 21. in 22. uro vam bo piramida odkrila svojo skrivnost



TOMAŽ KLINKON / JUŽNA AMERIKA (ČILE, BOLIVIJA, PERU, EKVADOR, KOLUMBIJA) - 31.

V Kolumbiji

Pred odhodom proti letališču sem se na hitro poslovil od opice, ki je stalen gost najvišjega nadstropja hotela Espanol. Te živali se v izolaciji počutijo žalostne in zapuščene, zato si na vsak način prizadevajo pridobiti pozornost. Večina cest je bila še zmeraj zaprtih in neprevoznih. Po kratkem sprehodu do taksija sem uvidel, da je moje telo še zmeraj šibko, da se ga bolezen drži kot klop in da ne popušča. Sopihal sem in bil močno utrujen že po nekaj deset prehojenih korakih.

Podobno kot že letalo v Arequipu je imel tudi ta let iz Lime proti Tumbesu zamudo. Kmalu po vzletu mi je pošla vsa energija, tudi tista za pogovor. Sendviča na avionu se nisem dotaknil. Popil sem le kokakolo in vodo, v katero sem pred tem vmešal nekaj oglja in upal na čudež, ki pa se ni hotel zgoditi. Postrežba in prijaznost na tamkajšnjih avionih sta bila na precej višjem nivoju kot na primer tista na Al Italii, pa čeprav je točnost v Peruju prej plod naključja kot navade in mi je na začetku povzročala glavobole. Tisti, ki imajo željo, lahko

jejo in pijejo, kolikor hočejo. Pri naročilu viskija, s katerim se ponavadi na avionih varčuje, stevardese ne skoparijo in ga dobiš, kolikor ga želiš, tudi kar polna 2 dcl. Kot sem lahko videl, je glavna tista stevardesa, ki stoči največ škotske pijače. Tej ostalo osebje čestita in je na tistem letu privilegirana. Ker je v mojem kozarcu zaradi oglja ostal črn madež in je ta eno od stevardes, ki je pobirala ostanke, zanimal, se je prisedla. Hotela je vedeti, kaj je v kozarcu. Moji zlomljeni španščini je pomagala Ema. S skupnimi močmi sva uspela razložiti, da je

to anti-dietetik in da bla, bla ... Sam sem po tem dogodku ponovno pomislil na razlike med vročkrvnim južnoameriškim temperamentom in bolj resnim evropskim pristopom in se vprašal, ali sem res na istem planetu, kot sem bil še pred dobrim mesecem.

Pred Tumbesom smo pristali še v Chiclayu, kjer smo samo pobrali potnike in takoj nadaljevali naprej proti severu države. Na letališču v Tumbesu, komaj kaj večjem od manjše avtobusne postaje, smo bili priče novemu dogodku. Dva taksista sta se stepla zaradi 2 solesov (manj kot dolar). V dogodek smo posredno bili vpleteni tudi mi. Z enim izmed obeh udeležencev dvoboja smo se dogovorili za prevoz čez mejo v Ekvador. Ravno ko smo hoteli iti proti avtu, je mimo prišel drugi in nam ponudil prevoz po nekoliko nižji ceni. Dvoboj se je začel v sekundi. Ob incidentu sta se dva policaja na letališču le spogledala in se nasmehnila, mi pa smo opazovali boksarski dvoboj, v katerem je zmagala za nas ugodnejša rešitev.



Zanimivo prevozno sredstvo - kombinacija kamiona in avtobusa

Ker sem bil prepričan, da imamo Slovenci prost vstop (vstop v države brez vizuma) le za Čile in Argentino, za večino drugih južnoameriških držav pa jih domnevno potrebujemo, me je obil hladni znoj že ob misli, da je bila vsa ta naporna pot zaman. Dogovorili smo se, da o vizumih ne sprašujemo, saj bi tako cariniki dobili dodaten motiv in željo po denarju. Ker nas na meji nihče ni ničesar vprašal, smo porinili potne liste carini-

ku, ki jih je brez obotavljanja žigosal. Vsem se nam je odvalil kamen od srca. Soglasno smo izgovorili ime: Kolumbia.

Ob vožnji nas je spremljala vegetacija, ki je bila precej spremenjena od puste perujske in bolivijsko-andške. Ob cestah so rastle drevesa, ki so zelena le v krošnjah, na deblu vse do vrha nimajo vej, po velikosti pa niso dosti večja od grmovja. Ko je zanimanje za novo pokrajino minilo, je bila že tema in sem

skušal zaspati. Razmaki med sedeži niso dopuščali udobja, tako da svojih za južnoameriške razmere relativno dolgih nog nisem uspeval pretegovati in jih na ta način spočiti. Nelagodje se je iz nog hitro preneslo na vse druge organe. Ob majhnosti prostora, ki sem ga imel na razpolago, sem se nostalgčno spominjal obdobja v Boliviji, ko je zraven mene sedela drobna Michelle in mi s svojo majhnostjo omogočala udobje, o kakršnem sem tedaj le sanjal. Kljub utrujenosti skoraj nisem spal. Ponoči sem se precej preznojen zbudil (kot da je gretje znorelo) s strahotnimi bolečinami v kolenu. Nato sem s spanjem poskušal kar na tleh, vendar tudi tam nisem bil uspešen, saj so ljudje kar naprej preizkušali svoje nogometne kvalitete. Vozili smo se proti Tulcanu, ekvadorskem mestu na meji s Kolumbio. Med vožnjo sem izvedel nekatere podrobnosti o državi, v katero smo bili namenjeni, in o mestu Caliju, ki je bil cilj naše tako dolge in zelene usmeritve. Še prej pa nas je čakala zadnja ovira, ki smo jo morali premostiti. Iz Tulcana preko meje ni bilo nikakršnih težav, zato smo polni vedrine in zanosu v Ipialesu vstopili v avtobus, ki nas je še ravno počakal. Cariniki so bili preleni, da bi preverjali veljavnost naših dokumentov. Sicer pa smo tako ali tako vstopili v državo korupcije, drog in mafije, tako da je naš legalno-ilegalen prehod meje bil zanemarljiv prekršek in plod malomarnosti kolumbijskih carinikov.

PTUJ / JASLICE V CERKVI SVETEGA PETRA IN PAVLA

Domiselno polešali praznike

Minoritski samostan in župnija sv. Petra in Pavla. Ko si v času letošnjih božičnih praznikov vstopil v prezbitarij cerkve, ki že obnovljen stoji na mestu nekoč mogočne lepoticke, ki čaka na svojo rekonstrukcijo, si obstal presenečen pred letošnjimi jaslicami, ki so pravi gradbeni podvig.



Kljub utesnjenemu prostoru so bile jaslice razkošne. Foto: Tone

Majhen prostor, ki ga verniki ob velikih praznikih napolnijo do zadnjega kotička, ne dopušča veliko možnosti za postavitev jaslic, saj ne smejo zavzeti veliko prostora. Letos pa je bila naloga postavitev še toliko težja, ker so lanske jaslice bile zelo domiselno postavljene in so letošnjim izdelovalcem verjetno bile še večji izziv. Avtorji jaslic, zakonska skupina Peter Skala in pobudnika gospod Maks Lečnik in br. Miha-Benedikt Majetič, so se uspešno spoprijeli tudi z letošnjimi jaslicami, ki so nastajale večkrat tudi pozno v noč.

Kot so sami povedali, so jih letos vodili različni motivi. Pred začetkom rekonstrukcije cerkvene ladje so hoteli opozoriti vernike na to, da jih vse v letu 2001 čaka še veliko dela tako na sami zgradbi kot tudi pri gradnji cerkvenega občestva. Drugi motiv pa je bil, da je v središču jasli postavljen oltar in pred njim sveta družina. Dopoveda-

ti želijo, da se Jezus rojeva vsak dan med nami na oltarju in da to ni dogodek, ki se zgodi samo enkrat na leto.

Stiska s prostorom jih je prisilila, da so jaslice oblekli čez celoten oltarni prostor in jih oblikovali kot veliko "štalico", v katero sta se zaradi negostoljubnosti ljudi zatekla Jožef in Marija. Pravi občutek prostora je dal tudi vonj po senu, ki so ga spravili, kot se za takšno zgradbo spodobi, pod streho. Nad njo pa je na modrem nebu kraljeva-

la zvezda severnica v soju premožnih zvezd.

Na sam božič pri polnočnici pa je vernike in obiskovalce cerkve pričakalo še malo presenečenje, ki je ostalo vse do štefanovega. Ustvarjalci so postavili pokrajino za pastirce in njihovo čredo skupaj z lepo osvetljenimi drevesi, pod to pokrajino pa zelo domiselno izdelali prostor za stajo, v katero so pripeljali žive živali. Ob njih se je večkrat pojavil tudi čisto pravi pastirček in poskrbel, da dve ovčici in kozliček niso bili preglasni in lačni. Res domiselna poživitev jaslic, ki so se jih ogledali mnogi obiskovalci od blizu in daleč, saj so bile odprte tudi zvečer, ko je bil v samostanu Božični koncert, ki je privabil mnogo ljudi, med njimi tudi ptujskega župana Miroslava Lucija s soprogo Ireno.

Kljub temu da pozneje ni bilo v jaslicah več živih živali, pa so bile vredne ogleda in so sprejemale na obiskovalce vse do svečnice (2. februarja); in ni jih bilo malo, je povedal p. Tarcizij Kolenko, župnik in gvardijan.

MS



Pastirček je skrbel za ovčici in kozlička. Foto: Tone

RIM / VSESLOVENSKO ROMANJE OD 24. DO 28. OKTOBRA

Ko besede povedo premalo ...



Ta konec tedna so v Rimu zaprli svetoletna vrata, ki jih odprejo vsakih 25 let. Obiskati jih je cilj mnogih kristjanov; med drugim so bili lansko jesen tam tudi ptujski romarji. Kako je potekalo njihovo potovanje?

Zvečer, 24. oktobra, smo se zbrali na Ptujju v enem izmed petdesetih Aritursovih avtobusov in odpotovali preko mejnega prehoda Fernetiči proti Rimu. Okrog 4000 slovenskih romarjev je v treh dneh romalo po Rimu od bazilike sv. Janeza Lateranskega do bazilike sv. Križa jeruzalemskega in k Mariji Veliki ali Mariji Snežni. Dopoldne je bilo slovesno somaševanje, ki ga je vodil koprski škof mng. Metod Pirih. Somaševali so vsi slovenski škofje in okrog 140 duhovnikov. V mogočni cerkvi, ki je bila prva papeževa stolnica v Rimu, je slovesno odmevala slovenska pesem in beseda. Vsi romarji smo vstopili skozi svetoletna vrata, ki so 25 let zaprta. Poseben ob-

čutek obdaja vernega človeka pri tem vstopanju. To so simbolična vrata Božjega usmiljenja, dobrote in odpuščanja. Popoldne so v baziliki Marije Snežne odmevale slovenske litanije. Nepozabno lepo so se zlivali ubrani glasovi slovenskih romarjev z orglami in se z dvigali proti pozlačenemu stropu.

Vrhunec našega romanja je bila sv. maša v baziliki sv. Petra v Vatikanu. Nadškof Rode nas je s kleno in jasno besedo opogumiljal in smo se tako pripravili na srečanje s sv. očetom Janezom Pavlom II. Tako po domače in očetovsko nas je nagovoril, da so tudi drugače tako resne in kritične oblike solze. Papeževa beseda iz Postojne še vedno drži: "Papež ma vas

rad!" Spomnil se je dveh obiskov pri nas in na drugi obisk nas je posebej spomnil kip bl. Antona M. Slomška, ki je bil nameščen ob oltarju. Tudi kopija brezjanske Marije je delovala v večnem mestu tako domače. Blagoslov, ki smo ga tam prejeli, smo prinesli domov in ga posredujemo tudi vam.

V petek, 27. oktobra, je somaševanje vodil mariborski škof dr. Franc Kramberger. Tako prisrčno in odločno nas je nagovoril, da je 4000-glava množica navdušeno zaploskala. Pokončnost, doslednost in zvestoba naj bi poleg poštenosti bile tiste vrline, ki nam Slovencem zagotavljajo svetlo bodočnost v novem tisočletju.

Štajerski romarji smo svoje romanje zaključili 28. oktobra s slovesno mašo v baziliki sv. Frančiška v Asiziju.

Maks Klajnšek



Kuharski nasveti

Jogurt

Po obilici pijače in jedače med prazniki najbrž te dni vsi razmišljamo, kako se rešiti kakšnega odvečnega kilograma. Prispevek je namenjen jedem iz navadnega jogurta.

Jogurt nam ponuja veliko več pri pripravi hrane, kot da je samo okusen dodatek pri zajtrku ali malici, saj je hkrati cenejše beljakovinsko živilo. Je fermentirano, polnovredno, posneto ali brezmaščobno mleko, odvisno od deleža maščob v mleku pa je lahko tekoč ali čvrst. Iz kondenziranega mleka dobimo bolj zgoščen jogurt, posebej primeren za izdelavo jedi. Značilen okus in konsistenco ima zaradi posebnih kultur mlečne kisline. Pri večini jogurtov so te kulture še aktivne.

Jogurt iz polnomastnega mleka je tudi pri nas zelo različnega okusa in vonja. Grški jogurt je čvrst in ga izdelujejo tudi iz ovčjega in kozjega mleka. Jogurt iz kozjega mleka je polnejši po okusu in pikantnejši od kravjega. V Evropi ga prodajajo le v posebnih bio-trgovinah. V kuhinji ovčji in kozji jogurt uporabljamo enako kot kravjega.

Jogurt je osnova za številne vroče in hladne juhe ter omake, kot so drobnjakova, jogurtova, zeliščna in podobne omake. Ujema se z jemi, ki so pripravljene s curryjem, ter surovimi in kuhanimi solatami. Zaradi njegove blažilne lastnosti je primeren tudi za mariniranje perutnine in jagnjetine. Zraven tega iz jogurta pripravljamo različne

osvežilne napitke z dodatkom svežega sadja, sesekljanih oreščkov in zelišč. Z jogurtom lahko dopolnimo zelenjavo, jajca, ribe, sire, meso in žitarice.

Z jogurtom lahko nadomestimo kislo smetano pri številnih omakah in juhah in s tem prihranimo odvečne kalorije ter dobimo bolj osvežujoči okus pri jedeh. Pri kuhanju toplih jedi pazimo, da ga segrevamo zelo kratek čas ali da ga damo v jedi tik pred serviranjem, saj s podaljšanim kuhanjem poslabšamo videz jogurta in spremenimo njegovo sestavo. Pri jedeh, kjer to ni mogoče, k jogurtu dodamo žličko moke ali cela jajca in tako dodanega lahko kuhamo daljši čas; tako jogurt utrdimo.

Najenostavneje si pripravimo jogurtov preliv, s katerim prelivamo kuhane in surove solate. Pripravimo ga tako, da jogurt sipamo v večjo skledo, dodamo limonin sok ali jabolčni kis, solimo, popramo in dodamo peteršilj, drobnjak, pehtran, zelena in podobno. Če želimo izrazitejši jogurtov preliv, dodamo še fino sesekljan česen in manjšo količino fino sesekljane čebule. S tako pripravljenim prelivom prelijemo endivijo, glavnatu solato, motovilec, kuhano cveta-

čo, brokoli, stročji ali luščeni fižol, kuhan krompir in druge solate. Če pojemo količinsko večjo porcijo, jo potresemo še s kuhano ajdovo kašo, je že dovolj za samostojni obrok pri tistih, ki ne trošijo večje količine energije in niso v dobi rasti.

Jogurt in omake iz jogurta pogosto ponudimo tudi zraven ribjih jedi, prekajenih ali pečenih rib. Omako pripravimo tako, da k 2 decilitroma jogurta dodamo 1 malo žličko hrena in 1 do 2 žlički limoninega soka ter dodamo toliko skute, da dobimo gosto omako, ki se ne razliva po krožniku. Pred serviranjem po okusu solimo in popramo.

Po okusu se jogurt lepo poda z okusom svežih kumar in zato si lahko pripravimo okusno solato iz kumar in jogurta ali hladno in toplo kumarično juho na osnovi jogurta ali kislega mleka. Pri pripravi solate iz kumar z dodatkom jogurta dodamo sesekljan česen, po želji drobno sesekljane metine liste in rahlo solimo, po želji popramo ter potresemo z mleto papriko.

Jogurt se po okusu ujema tudi s krompirjem. Tako si lahko pripravimo zapečen krompir z jogurtom, ki ga pripravimo tako, da krompir olupimo in narežemo na tanke lističe. Posebej pripravimo mešanico iz 2 jajc, ki jih razžvrkljamo, dodamo 2 decilitra jogurta, začini s timijanom, mleto papriko, muškatom oreščkom ter soljo in poprom. Narezani krompir nadevamo v pomaščen pekač, tako da vsak narezani listič krompirja prekrije prvega le za slabo polovico. Krompir damo v pečico, ki smo jo ogreli na 200°C in pečemo 10 minut. Nato čez krompir prelijemo pripravljene jogurtov preliv in pečemo še 10 do 15 minut. Tako pripravljen krompir ponudimo kot prilogo zraven mesnih jedi ali kot samostojno jed skupaj s solato.

Stari reki o jogurtu pravijo, da jogurt pripomore k dolgemu življenju in ima še druge zdravilne učinke. Mi bomo v teh dneh zadovoljni, če se bomo rešili kakšnega odvečnega kilograma, pa naj bo to s pomočjo jogurta ali brez nje.



Nada Pignar
profesorica kuharstva



MAG. BOJAN ŠINKO, SPEC. KLIN. PSIH./
KAKO OBVARUJEMO DUŠEVNO ZDRAVJE -
312 NAD.

Duševno zdravje otrok in mladostnikov - 24. nad.

Zasnova dejavnikov tveganja in varovalnih dejavnikov pri možnosti nastajanja psihosocialnih motenj - 13. nad.

Vplivi okolja in zasnova podeljenega in nepodeljenega okolja - 1. nad.

Zunajdružinske izkušnje na primer v vrstniški skupini, v socialni mreži, v vsakodnevnik življenjskih dogajanjih so celo bogate glede razsežnosti "nepodeljenega okolja". Te ugotovitve kažejo, da pri razmišljanju o vplivih okolja na otroka kaže zamenjati razmišljanje na premici odnosov otrok - družina z razmišljanjem posamezni otrok - posamezen član družine. Isto velja za odnos otrok - širše okolje.

Nekateri avtorji ugotavljajo, da veliko zmotnih trditev izhaja iz predhodnih vrednotenih vplivov okolja na otroka, ki so gradila na oceni družinskega okolja kot celote. Sedanje stališče je, da ni toliko pomembno stvarno in splošno družinsko okolje, kot so pomembni specifični vplivi, ki delujejo na posameznega otroka.

Na primer: otrok je lahko v isti družini črna ovca ali ljubljencek. Zato je potrebno v vsakem raziskovanju vplivov okolja:

- identificirati vplive okolja, ki so specifični za posameznega otroka in ki jih otrok ne deli s svojimi sorojenci;

- ugotoviti razlike med sorojenci v njihovi izkušnji družinskih dogajanj;

- ločiti vzroke in učinke.

Vprašanje, zakaj so otroci v isti družini tako različni, kljub temu da rastejo v istem okolju, ima več odgovorov, ki se med seboj povezujejo:

- otroci se med seboj razlikujejo po vrojenih temperamentalnih značilnostih odzivanja in vsak otrok s svojim značilnim slogom odzivanja sooblikuje svoje okolje. Otroci sam s svojim stilom odzivanja in drugimi temperamentalnimi ali osebnostnimi lastnostmi sodoloča kakovost in količino interakcij v svojem okolju;

- isto okolje še ne pomeni, da na vse otroke v tem okolju delujejo isti vplivi v enaki meri;

- nepodeljeno okolje je vsako okolje, ki prispeva k razlikam v izkušnji in posledično k razlikam v razvoju.

Za otroka je zelo pomembna psihološka razpoložljivost odraslih v njegovem razpoložljivem okolju. Poleg staršev in sorodnikov je to lahko učitelj, to so lahko druge za otroka pomembne osebe in je ravno zato tako pomembno graditi psihološko podporno strukturo v otrokovi socialni mreži.

Nekateri avtorji tudi govorijo o socialni toksičnosti in biološki toksičnosti okolja. Govorijo o socialnem ali političnem onesnaževanju, ki povzroča psihološko "astmo", to je preobčutljivost na psihosocialne dražljaje.

Naslednjič pa bomo povedali še nekaj o socialni zasnovi duševnega zdravja.

JOGURTOVA — SADNA TORTA

Za biskvit potrebujemo: 2 jajci, 6 dag sladkorja, 1 vanili, 4 dag moke, 3/4 pecilnega praška, 2 žlici tople vode

Ločimo rumenjake od beljakov, rumenjaki dodamo sladkor, vanili, vodo, moko in pecilni prašek ter penasto umešamo. Na koncu dodamo trd sneg beljakov. Pečemo v tortnem modelu in v modelu ohladimo.

Nadev: 3 lončki navadnega jogurta, 2 lončka sladke smetane, 20 dag sladkorja v prahu, 1 vanili, 2 žlici želatine in 10 žlic hladne vode, v kateri namočimo želatino, ter 0,5 kg sadja po izbiri (jagode, maline).

Jogurt, sladkor in vanili premešamo. Posebej stolčemo sladko smetano in nad soparo stopimo namočeno želatino (želatino namakamo vsaj 10 minut). Želatino prilijemo k jogurtu, dodamo še sladko smetano ter poljubno sadje. Vspamo na biskvitno podlago in strujemo v hladilniku 3 ure (v zamrzovalni skrinji 1 uro).

Avtorica: **Irena Fošnar, Gajevci 9, Gorišnica**



PIŠE: ING. MIRAN GLUŠIČ / V VRTU

Zimsko vrtnarjenje v prosincu

Čeprav narava in trajno vrtno rastlinje sredi zime počivata, pa brez snežna in mila zima, ki vztraja tudi v prvih novoletnih dneh, že vabi vrtnarja iz zapečka, da se sprehodi po vrtu, ob ugodnem vremenu pa opravi kakšno manjše opravilo.

V mesecu prosincu, sredi koledarske zime ob ugodnih vremenskih in talnih razmerah v **SADNEM VRTU** gnojimo s počasni topnimi mešanici gnojili nitrofoskatom NPK 6-12-24 ali NPK 0-10-30-3+1, NPK 15-15-15 ali gardinom 10-15-20+3 v količini na drevo ali površino, kot je to priporočeno po priloženih navodilih proizvajalca. Prvi obrok gnojil je bilo potrebno potrositi že v pozni jeseni, sicer pa sedaj v sredi zime, da se gnojila s počasnim raztapljanjem in kemičnimi spremembami do začetka vegetacije izperejo do korenin. Zimski obrok gnojil je priporočljivo potrositi po nizki, okrog 10 cm debeli snežni odeji ali po trati ali grobi ornici, da se počasni in čimbolj enakomerno prično izpirati v tla.

V toplejših dneh, ko veje niso v zmrzlem stanju, že lahko pričnemo rez sadnega drevja. Seveda še ne bomo rezali mladega sadnega drevja in grmičevja, pa tudi z rezjo vinske trte v brajdah ne kaže prehitovati, ker ne poznamo vremenskih namer zime in moram pomisliti na možnost pozebe. Z zgodnjo rezjo pri mladi sadni

rastlini vzpodbudimo zgodnejšo vegetacijo, kar bi ob neugodnih vremenskih razmerah in zakašneli zimi lahko bilo usodno.

Brez tveganja za pozebo pa rez lahko opravimo pri starejših jablanah, hruškah, oreh in slivah, ker je pri njih ugodnejše celjenje ran, zlasti če izrezujemo debelejšje veje, če smo jih obrezali v fazi globokega zimskega mirovanja. Lesko pa ne glede na to, ali je vzgojena v grmasti ali drevesni obliki, obrežemo do srede zime, ker ta sadna vrsta v naših podnebnih razmerah prične rano vegetirati, saj že po nekaj dneh toplejšega vremena v januarju ali februarju prične cveteti, spomladi pa tudi prva ozeleni. Rez leske ni zahtevna. Ob koreninah in koreninam vrtno izrežemo koreninske izrastke, iz notranjosti grma ali drevesne krošnje izrežemo bohotivke, starejše, nekoliko že izrojene veje pa za spoznanje prikršamo in pomladimo za ponovno obraščanje z rodnim lesom.

V **OKRASNEM VRTU**, kjer smo nekoliko občutljivejši okrasno rastlinje kar na rastišču zava-

rovali pred zimsko pozebo zaradi ostrega ledeno mrzlega vetra, žleda, golomraznice ali pred drugimi zimskimi nevarnostmi z ustreznimi varovalni, te nadzorujemo, in če so se poškodovani jih popravimo ali obnovimo. Ovijal pa ne nameščajmo ali popravljamo, ko je rastlina v zmrzlem stanju, ker so tedaj les ali listi pri zmrzlenih okrasnih trajnicah občutljivejši, krhki in lahko lomljivi, pri čemer lahko rastlini povzročimo poškodbe.

Sicer pa na pozebo občutljive okrasne trajnice skozi zimo hranimo v zimskem zavetišču. Večina vrst tega rastlinja enako miruje kot narava na prostem, zato ne zahtevajo posebne nege. Zračna vlaga in toplota naj bosta ustaljena, prostore zračimo, rastline ne smejo biti nameščene v zatemnjenih prostorih, za vlago pa skrbimo le toliko, da se koreninska gruda ne izsuši.

Cvetlice lončnice, ki nam v teh turobnih zimskih dneh lajšajo razpoloženje in lepšajo bivalno okolje, skrbno negujemo in varujemo pred vsakimi nenadnimi spremembami rastišnjih dejavnikov. Pri zračanju prostorov jih zavarujemo pred preprihom in velikimi toplotnimi spremembami, ob zalivanju pa, da pri koreninah ostane dovolj zraka.

Čeprav je **ZELENJAVNI VRT** v tem obdobju še v fazi zimskega mirovanja, pa vremenske in talne razmere omogočajo, da med poznimi jesenskimi posevki kar naprej raste motovilec in da ga lahko neovirano nabiramo, s koprenasto folijo prekrita endivija in radič sta tudi preko no-

voletnih dni obdržala izvrstno svežino, v tem brez snežnem obdobju pa si je na vrtu mogoče nabrati tudi listnati in brstični ohrovt, regrat, pa še kaka sveža solata bi se našla.

Vrtna zemlja, zimski posevki in trajno vrtno rastlinje bi v tem času morali biti odeti v snežno odejo, ker se rastline tako najbolje ohranijo, zemlja se obilno napije s počasni talečo snežnico, ugodno preživijo talne drobnoživke, v pravi zimi pa propade tudi precej rastlinskih škodljivcev, ki so se med letom preveč razmnožili. Spraznjene gredice, ko zemlja ni zmrzla in če ni prevlačna, prekopljemo, preden jih prekrije sneg. Prelopatale ali prekopane vrtno zemlje v tem času po površini ne poravnavamo, da bi se v grobi brazdi bolje napojila od snežnice, njen zlog pa po zmrzali postane ugodnejši.

Rezi sadnega drevja se v primernih vremenskih razmerah namenimo v dneh 5., 12., 13., 14., 20. in 31. prosinca, ki so po biokalendarju dnevi, priporočljivi za plod. V navedenih dneh sejemo paradiznik in druge vrste vrtnin plodov za pridelavo sadik, ki jih presajamo v ogrevani rastlinjak za pridelavo zgodnjega paradiznika in drugih plodovk. Pri vzgoji sadik zelenjadnic za zgodnejšo pridelavo dosledno upoštevamo kalilno dobo, rastno dobo do vzgojene sadike in setveni koledar, da bo pridelovanje čimbolj usklajeno z rastnimi razmerami.

Miran Glušič, ing. agr.

Mladi dopisniki

MIKLAVŽEVO

Nad Podložami je na nekem hribu živel stric, ki so ga klical Osejov Miha.

Na dan pred miklavževim sta moja babica in njena sestra odšli k stricu po jabolka, orehe ter suho sadje (rajžli). Med potjo jima je bilo lepo, saj sta opazovali žuboreč potok. V njem so plavale ribice, na drevju pa so žvrgoleli premraženi ptički. Ko sta prišli domov, je mati pospravila sadje, saj je to bilo darilo za miklavževu. Otroci so si morali očistiti čevlje, ki so jih postavili na okno, da jim je miklavž lahko nastvil darilo. Otroci so morali spat. Bilo jih je strah, saj so naokrog hodili parklji in ropotali z verigami. Ko so se zjutraj prebudili, so takoj odšli pogledat, kaj jim je prinesel Miklavž. Vsak je dobil jabolko, orehe, rajžle, če pa so doma imeli moko, je mati spekla miklavže. Zjutraj pa je moja babica videla, da so ta jabolka zelo podobna tistim od strica Mihe. Da otroci ne bi posumili, da so ta jabolka res od strica Mihe, jim je mati dejala: "Miklavž si je na Mihov hrib postavil lestev, da je lahko splezal iz nebes, vzel je njegova jabolka in jih nastavil v čevlje." Otroci so ji seveda verjeli.

Babica mi je povedala, da so bila vsa miklavževanja polna veselja. Bila so lepša kot danes, pa čeprav so takrat dobili samo sadje.

Špela Vogrinc, 5. r., OŠ Cirkovce

RDEČA KAPICA

Rdeča kapica je živela z mamo sredi mesta. Ko se je Rdeča kapica odločila, da gre k babici na obisk, ji je mamica dala nekaj denarja, potico in sok. Mama ji je rekla, da se ne sme obirati po mestu, ker se lahko izgubi.

Ko je prispela na konec mesta, je prišel volk in jo vprašal, kam gre. Rdeča kapica je povedala volku, da gre k babici, ki je doma na prelepem otoku. Ko je prišla v gozd ob morju, se je ustavila in začela nabirati cvetlice, ki jih je nameravala dati babici. Ko se je naveličala, je prehodila gozd in prišla do pristanišča. Rdeča kapica je stekla k najlepši jahti. Sedaj ji je prav prišel denar, ki ji ga je dala mama, da si je plačala prevoz z jahto. Ko je prišla na otok, si je sposodila motor. Ker se je zelo rada vozila z motorjem, je namesto naravnost po cesti, ki je vodila do babičine hiške, zapeljala malo naokrog in nenadoma se je izgubila. Srečala je lovca in ga vprašala, ali ve, kje je doma njena babica. Lovec ji je povedal, da ni daleč vstran babičina hiška. Babico je videla, kako na vrtu sadi rože. Rdeča kapica ni vedela, kako naj se lovcu zahvali. Potem se je spomnila in ga povabila v hišo na čaj. Babica se je zelo razveselila Rdečega kapice in bila vesela tudi lovčevega obiska. Tako so skupaj ob čaju pojedli potico in se še dolgo pogovarjali.

Tina Horvat, 5. b, OŠ Kidričevo

Z DENARJEM KUPIŠ VSE, KAR HOČEŠ

Česa si ne moreš kupiti z denarjem?

Nekateri bi že takoj rekli, da si z denarjem ne moreš kupiti Amorjeve puščice. Se pravi, da ljubezni sploh ni mogoče kupiti.

Toda čemu je potem toliko prodajalk ljubezni?

Česa si ne moreš kupiti z denarjem?

Nekateri bi rekli, da zdravja ni mogoče kupiti. Toda, če imaš denar, si lahko privoščiš najrazličnejša zdravila in operacije.

Česa ne moreš kupiti z denarjem?

Nekateri bi pritrdili, da ne moreš kupiti lepote. Tukaj se nekateri zelo motite, kje pa živite? Mar ne veste, da je lepota na prodaj v obliki lepotne operacije; skratka, z denarjem si lahko kupiš vse; no, skoraj vse. Ne moreš si kupiti, saj veste, tiste prave, resnično globoke ljubezni. Tiste ljubezni, zaradi katere si kot bebec.

Toda denar ni vse. Več kot imaš denarja, vse bolj si nesrečen.

Jože Škafar, 8. c, Kidričevo

BILI SMO NA MORJU V SIMONOVEM ZALIVU

Školjke pisane smo iskali, da bi vsi veseli postali in se malo poigrali.

Skoraj nič počitka ni, veliko smo rajali in plavali. Da vsak dan lepo bi bilo, se učitelji trudili so.

A prehitro prišel dan, ko domov smo se podali, kjer so nas starši pričakali.

Danes spet v klopeh sedimo in se ob misli na morje nasmejimo, da bilo je lepo, a prehitro minilo je to!

Maša in Nikolina, 4. a, OŠ Mladika

KOT MESEČNIK PRED AVTOM

Jutro. Zoprno, megleno. Grozno že samo po sebi. Pa še v šolo bo treba! Iz postelje, varnega planeta sanj, me vrže mamina kruta poteza, ko potegne z mene odejo in me postavi v nečloveško realnost. Naenkrat se zavem: ponedeljek, sedem ur pouka, testi ... Na pomoč!

"Mami, jaz ... se tako slabo počutim," je moj zasilni izgovor, ki me še lahko reši.

"Ja kaj pa ti je?"

"Ne vem, samo matematika ..."

"Obleci se, pa v šolo!" Odločno. Brez komentarja.

Tako že ob pol osmih korakam proti šoli, bleda kot zid in neizmerno nesrečna. V trebuhu me stiska in ob stene lobanje mi udarjajo matematične formule. Hodim kot mesečnik in sploh ne opazim, da sem sredi ceste, ko le nekaj metrov pred mano zarohni avto in drvi proti meni z nadzvočno hitrostjo. V tistem trenutku nisem razmišljala zakaj, kako, kje, kaj, ampak sem skočila v rešilni obcestni jarek. Vsa umazana in polna prask, ki sem jih staknila zaradi svoje nepazljivosti, se pojavim v šoli - pri uri matematike.

Pa ta ura mine prej, kot sem si predstavljala. Nato nekako preživim še ostalih šest.

Ko doma mami povem, kaj se mi je na poti v šolo zgodilo, pravi s kričecim glasom: "Pa kaj je s tabo? Ali veš, da bi sedaj lahko

ležala v bolnišnici!"

Ko mami konča s pridigo, se zaprem v sobo in zagodrnjam: "Saj sem ji že zjutraj rekla, da se ne počutim dobro!"

Barbara Srdinšek, 8. r., šola Leskovec

MOJA BABICA IN DEDEK

Moja babica Veronika in dedek Milan sta doma v Trzcu. Delata v Nemčiji. Na obisk prideta ob večjih praznikih. Njunih obiskov se zelo veselim, saj me vedno s čim presnetita. Kadar sta doma, me dedek vozi v šolo. Babica pa me razvaja z različnimi dobrotami. Nestrpnost ju že pričakujem, saj bosta kmalu spet pri nas.

Nuša Horvat, 2. b, OŠ Videm

SKRIVNOSTNA HIŠA

Pred davnimi leti je bila na enem hribu stara hiša. V njej je živela stara ženica. Ljudje so se spraševali, kaj je v njej.

Nekega lepega dne je pritekla Tina. Hotela si je ogledati staro hišo. In je odšla vanjo. Tina se je ustrašila, ker je nekaj zaropotalo. Bila je miš. Šla je naprej, odprla je še ena vrata. Ustrašila se je duha, ampak to ni bil duh. Na oknu je bila bela cunjica, okno pa je bilo odprto. Zunaj je pihal veter. Ropotal je z okni. Tina se ni nikoli več vrnila k tej hiši.

Tadeja Tumpej, 2. r., OŠ Hajdina

MIKLAVŽEVO

V času pred sv. Miklavžem, ko sta bila moja dedek in babica še otroka, so potekale skrbne priprave na prihod Miklavža. Miklavžu so napisali pismo s svojimi željami, ki so bile ponavadi bolj skromne kakor danes. Pismo so nato zataknilo na okno. Otroci so bili v tem času še posebej pridni, saj so vedeli, da jih bo Miklavž obdaril le, če bodo ubogali in pomagali staršem ter seveda pridno molili. Na večer pred godom sv. Miklavža so otroci nastavili slamnate peharje, krožnike ali škornje, v katere jim je nastavil različna darila.

Ta večer so došli majhni otroci hitro spat, saj so se bali prihoda Miklavža, še bolj pa parkljev. Večji in pogumnejši otroci pa so dočakali njihov prihod. Potem so morali na kolenih pred Miklavžem moliti molitev. Če pa kateri nagajivec ni hotel moliti, so ga parklji vklebili v verige in odveli s seboj v temno noč.

Zjutraj so otroci radovedno iskali vsak svoje darilo, ki jim ga je ponoči nastavil Miklavž. V darilu so bili orehi, jabolka, fige, krljci, domači keksi, včasih tudi pomaranče. Kakšno leto pa so dobili nogavice, kapo, rokavice ali kakšna druga oblačila.

Miklavževih daril so bili otroci vedno veseli. Zato je ta praznik ostal dedku in babici v zelo lepem spominu.

Peter Kušan, 5. r., OŠ Cikovce

POPULARNIH 10 RADIA PTUJ

1. Can't Fight the Moonlight - LEANN RIMES
2. Independent Woman - DESTINY'S CHILD
3. Stronger - BRITNEY SPEARS
4. Stan - EMINEM & DIDO
5. Love don't Cost a Thing - JENNIFER LOPEZ
6. Thank you for Loving me - BON JOVI
7. Don't Tell me - MADONNA
8. Supreme - ROBBIE WILLIAMS
9. Stuck in a Moment - U2
10. Inner Smile - TEXAS

Lestvico POPULARNIH 10 lahko poslušate vsako soboto v večernem sporedu radia Ptuj



LUJZEK

Dober den vsoki den. Drugič v totem novem leti, ki vun s plenice gleda in nam sredi zime pretoplo vremen pošila. Gnes, v nedelo, ko vam pišem toto pismo, je osmi februar, na mojem termometri pod brajdami pa kože plus 16 stopinj Celzija. Malo prej sen po radiju čuja, ka je pretopla odjuga tudi na Pohorji sneg pojela in lisičke v svoje brloge pregnola. Škoda, saj bi to bija en lepi športni dogodek za Slovence in še posebno za Hrvote in njihovo Janico, ki je resen vun z vraga deklina. Med tistimi koleki in zastavicami se vozi, kak da bi mela v nogah in med njimi košni motor na raketni pogon. No, ja, saj so tudi naše lisičke dobre in jih ne smemo preveč šimfati, saj nemrejo fort naprej na tistih zmagovalnih

štengah stoti, se doj smejati, šampanjec piti in si svoje račune puniti. Šport pač neje več tisto, kaj je bija v starih cajtih. Zaj so vmes vejki penezi in športne zvezde so prav peneznate. Seveda je njihova doba trajanja, kak bi se reklo strokovno, zlo krotka, potli pa zvezde zlo hitro vgasnejo ali pa tudi ne. Kak se kerij znajde in kon je peneze vloža.

Tejko te o športi in zaslužkih. Ko sen jaz bija mlodi, sen tudi meja vejke želje, da bi bija nekšni šampion. Na več športnih disciplinah sen mera moči z drugimi, pa neje šlo do vrha. Bo že držola napoved mojega sosedu, ki mi je ob eni priliki reka in me potolaža: "Veš, Lujs, ti si lahko samo najboljši v žepnem biljardi. Tan lahko po mili volji svoji kroglici in tisto palčico z leve na desno stron biljardiraš!" Najbrž je resen tak, in kak provi moja Mica, sen v toti disciplini kar vredik mojster, v luknjo pa tudi že boj poredko trofin. Pač odpisani šampion brez dnara in športne kariere.

Vidite, pa smo drgoč na kunci. Kak hitro cajt mine, Mica pa tudi že k obedi zove. Ne vem, kaj bo dobrega, diši lepo in se že veselim dobre papice in še fcoj malo tistega iz pipice. Srečno do drugega tjedna. Vse vas lepo podavljam!

Vaš LUJZEK

INFO - glasbene novice!

Info - glasbene novice predstavljajo nove pesmi, ki naj bi postale splošno znane ali uspešnice. Pesmi so v osnovi ocenjevanje s šolskimi ocenami, medtem ko je vsak izvajalec prestavljen s statističnimi podatki.

Britanska skupina ALL SAINTS je leto 2000 zaznamovala s hitoma Pure Shores ali Black Coffee. Melaine Blatt, Shaznay T. Lewis, Nicky Appleton in Natalie Appleton ponujajo dolgočasno in zateženo groovy r&b pesem All Hooked Up (***), ki jo najdete na slabem albumu Saints Sinners.

Reginald Kenneth Dwight je popolno ime britanskega pevca Eltona Johna, ki se je rodil 25. marca 1947. Sir Elton je ob koncu lanskega leta izdal kompilacijski album One Night Only, na katerem najdete njegove velike uspešnice v novi preobleki. Legendarni pevec je na novo odpel tudi klasiko I Guess That's Why They Call it the Blues (***), v kateri vokalno sodeluje tudi priznana pevka MARY J. BLIGE in je vrhunska pozibavajoča se soul viža.

V ptujskem kinu je bil prejšnji teden na sporedu risani film Dinozaver. Zanj je glasbo naredila skupina ORANGE BLUE. Nadarjena nemška glasbenika sta se igrala s črno-belimi tipkami klavirja v čudoviti pop baladi Can Somebody Tell Me Who I Am (****), ki jo izpopolnuje dvopomensko iskreno besedilo. Ob tej čudoviti baladi pa sta se na nemški glasbeni sceni pojavili tudi dve limonadi: Only you - BASTAIN RAGAS in Crying - ELIAS.

Norman Cook se skriva pod imenom FATBOY SLIM in njegove največje uspešnice so Santa Cruz, Everybody, Neds 303, the Rockafeller Skank, Gangsta Trippin, Right Here Right Now in Sunset. Gospod Cook je pomešal klasično glasbo s sodobnimi napadalnimi ritmi plesne glasbe v komadu DEMONS (***), v katerem je edina svetla točka vokalna inpretacija sijajne pevke MACY GRAY.

Ameriški band LIMP BIZKIT sestavljajo pevec Fred Durst, kitarist Wes Borland, bas kitarist Sam Rivers, bobnar John Otto in za gramofoni DJ Lethal. Kvintet divjakov je v agresivnem komadu ROLLIN' (****) združil metal, funk in ska ritme. Skupina LIMP BIZKIT je po svetu prodala že več kot šest milijonov kopij albuma Chocolate Starfish and the Hot-dog Flavoured Water.

Avstralska skupina MADISON AVENUE beleži v letu 2000 dve uspešnici: Don't Call me Baby in Who the Hell are you. Studijsko-produkcijski trio je pripravil novo prazno house nabiranje v konadu EVERYTHING YOU WANT (***).

DAVID MORALES je priznan britanski producent, remixer in DJ, ki je lani rolal glasbo tudi v diskotetki Ambasada Gavioli v Izoli. Gospod Morales predstavlja tokrat skupino THE FACE, ki je tokrat priredila in ritmično "našopala" znano house melodijo Needin' U II (***), v kateri vokalno gostuje tudi pevka JULIET LEWIS.

Italijanski studijski mojster DARIO G. je zablestel z instrumentalno house temo Sunchyme, ki ji je sledila še nogometna himna z naslovom Carneval De Paris. DARIO G. je bil spet v studiu in je naredil novi potencialni hit DREAM TO ME (****), ki je svoboden in prepričljiv dream house komad.

Britanska skupina FRAGMA je prišla med popularne z dvema plesnima komadoma: Toca me in Toca's Mirade. Produkcijski trio v komadu EVERY TIME YOU NEED ME (****) kaže moč sodobne plesne trance godbe, ki je dopolnjena s petjem Marie Rubiare.

STEPS je fantastična britanska pop zasedba, ki je do sedaj posnela dva odlična albuma: Steptacular in Buzz. Plesno-pojoči kvintet prestavlja lahkoten in vesel pop komad z naslovom THE WAY YOU MAKE ME FEEL (****).

David Breznik



ZORAN PREDIN

ZA RAZVEDRILLO

SESTAVIL: EDI KLASINC		POT. CESTA	KIRURŠKA IGLA	STRUP ZA MIŠI	GRŠKI KIPAR IZ ATEN	JUŽNO-AMERIŠKI GLODALEC	PETER SVET				INDONEZIJ. BOGINJA	DENAR	ČUSTVENA RAZGIBANOST	TOVARNA VOSKA	RADIO TEDNIK PTUJ
LAŽJE ITALIJ. MOTORNO KOLO							IZDELKI ZA ZAŠČITO NOG								SKRAJNI KONCI POLOTOKOV
IZTRGANJE							HUD ZLOČIN ŠVICARSKA SMUČARKA (MARLIES)								
GL. MESTO ŠVICAR. KANTONA AARGAU							LASTNOST BRADATEGA MOŠKEGA								
FRANCOSKA PEVKA PORTUGAL. RODU		ERNEST ADAMIČ					PTUJSKA GLEDALIŠKA IGRALKA								
RADIO TEDNIK PTUJ	PREBIVALKA MOSLAVINE	TISKASKA ZVEZDICA	ODJEMALEC, KLIENT	ŠKIS. MOND IN PAGAT	NEMŠKI PSIHATER JAPONSKI DROBIŽ										
ITALIJ. FILMSKI IGRALEC (MARCELLO)															
PRIPRAVA ZA OSTRENJE						SUKANEČ									
AMERIŠKI MUZIKOLOG (OLIVER)						JEDRNATO IZRAŽENA MISEL, RESNICA	RADIO TEDNIK PTUJ								
ŠPANSKI NOGOMETNAŠ (EUGENIO)					LIDIJA GAČNIK		GREGOR LIPOVNIK	RADIO TEDNIK PTUJ							
ISLANDSKI PLAVALEC (ORN)					REŠETO		ANGLEŠKI PEVEC KERSHAW	SANJE, SNOVI	EMIL SMASEK						KANON
KRIČANJE, VPITJE				ANGL. FILM. IGRALEC (JEREMY) NOVI SAD					ZREZEK IZ STEGNA					JUGOSL. RADIO-TELEVIZIJA LANTAN	
ALKALOID V OPIJU									IZ BESEDE MASTNI KAN	MESTO OB VZNOŽJU VEZUVA					
ALENKA KEJŽAR			SLAVKO OSTERC			GORSKI RESEVALNI ČOLN			LETOVIŠČE PRI OPATJI	GORBAČOVA SOPROGA				ALEŠ PUŠNIK	

REŠITEV PREJŠNJE KRIŽANKE

VODORAVNO: tašča, avtor, mirta, obad, PP, star, KS, IL, presto, Ork, minimaks, Tammuz, DA, podelitev, Idi, Jimenez, agitator, čas, Minsk, Nara, or, Arij, IS, pokoj, cula, Rijad, stonoge, šimi, Ksaver, arome, mejoza, AT, alt, atman, sharan.

UGANKARSKI SLOVARČEK

AGUTI = zajcu podoben južnoameriški glodavec
ARNASON = odličen islandski plavalec (Orn)
FLECHSIG = nemški psihiater in možganski patolog (Paul Emil, 1847-1929)
KSANTAMIN = alkaloid v opiju
LEAL = španski nogometnaš, član madridskega Atletica (Eugenio, 1953)
LIO = francoska pevka portugalskega rodu
PUTIR = indonezijska boginja zemlje in podzemlja ter gospodarica krokodilov, Tambon
RIN = japonski drobiž
STRUNK = ameriški muzikolog (Oliver, 1901)

♦♦♦ Aforizmi by Fredi ♦♦♦

Denar je najlepše prati na roke.

Osebnost ne abstiniiram samo zato, ker se bojim, da bi postal vodenoglav.

Vsemu silnemu trudu navkljub: kakor naši politiki brijejo iz sebe norce, se ne bodo mogli nikoli obriti.

Najlepše je, če se ponavljajo neponovljive stvari.

Bojim se, da ne bomo nikoli izvedeli, v kakšnem intimnem razmerju sta bila oče naroda in orožarska mati vseh afer.

Vampirke si zvečer najraje privoščijo allways s krilci.

Nekateri se v gostilnah podpirajo do zvrnitve.

Kakor ga naši politiki biksajo, bi naša politika morala biti najčistejša.

**TEDENSKI HOROSKOP OD 11. DO 17. 1. 2001 / TEDENSKI HOROSKOP OD 11. DO 17. 1. 2001****OVEN**

21. 3. do 20. 4.

I. DEKADA

21. 3. do 30. 3.

S pridnim delom ste si utrdili položaj v službi, zdaj je prišel čas za sklepanje kompromisov. V ljubezni bo sreča popolnoma na vaši strani, nekaj lepega pa lahko pričakujete konec tedna.

II. DEKADA 1. 4. do 10. 4.

Malo kritičen mesec, zdaj vam bo šlo za vse ali nič. Pazite se pretiranih strasti. Prve dni naslednjega tedna bo veliko prijetnih srečanj s prijatelji in povečana komunikativnost.

III. DEKADA 11. 4. do 20. 4.

Napeto bo. Sredi tedna boste zaradi izredne aktivnosti in osebnega šarma v središču pozornosti. Napredek v službi, v ljubezni pa prej poslabšanje, saj boste težko krotili čustva.

**BIK**

21. 4. do 20. 5.

I. DEKADA

21. 4. do 30. 4.

Končno bo tudi za vas posijalo sonce. Hude delovne obremenitve in čustvene težave bodo počasi minile. Konec tedna bo v ljubezni kar preveč živahno, ampak ne recite prehitro "da".

II. DEKADA 1. 5. do 10. 5.

Sproščen teden čas za načrtovanje prihodnosti, lahko pa si privoščite tudi potovanja. Če pišete, boste imeli priložnost, da kaj objavite. V tem tednu bodo na delovnem mestu same prijetne novice.

III. DEKADA 11. 5. do 20. 5.

Zelo dober teden, morebitnih težav vas bo reševal izreden optimizem, v ljubezni in prijateljstvu boste uživali, na delovnem mestu pa se vam obeta tudi napredovanje - skratka lep teden.

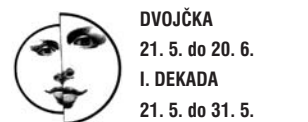
**DVOJČKA**

21. 5. do 20. 6.

I. DEKADA

21. 5. do 31. 5.

Uradne zadeve opravite, če je le mogoče, v prvih dneh naslednjega tedna, da boste imeli kasneje več časa za romantiko. Ne boste pa mogli jasno misliti, ker vam bo glavo mešala ljubezen.

II. DEKADA 1. 6. do 11. 6.

Obetajo se vam spremembe na delovnem mestu. Uredite vso potrebno dokumentacijo v prvi polovici tedna, ker boste takrat bolj komunikativni. V drugi polovici se pazite nepremišljenih izjav.

III. DEKADA 12. 6. do 20. 6.

Lahkoten in sproščen teden. Vrhunec vitalnosti in samozavesti boste občutili sredi tedna. S partnerjem boste doživljali lepe trenutke predvsem ob koncu tedna. V službi priznanje.

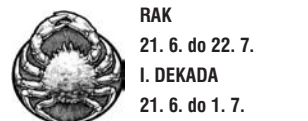
**RAK**

21. 6. do 22. 7.

I. DEKADA

21. 6. do 1. 7.

Stresov in skrbi še ne bo konec, zato se posvetite delovnim obveznostim, ki bodo od vas zahtevale veliko pozornosti. V drugi polovici tedna izboljšanje splošnega počutja in več sreče.

II. DEKADA 2. 7. do 12. 7.

Življenje bo od vas zahtevalo, da se prilagodite potrebam drugih. Če boste vlekli na svojo stran, boste še zlasti v prvi polovici tedna precej razdražljivi. Na koncu tedna prijetna srečanja.

III. DEKADA 13. 7. do 22. 7.

V prijateljskem krogu boste dosegli precejšnjo popularnost. Zdjaj boste imeli priložnost, da se priključite zanimivi skupini. Sredi tedna vas bo nekdo jezil, na koncu tedna pa mir in sreča.

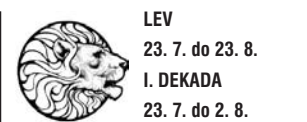
**LEV**

23. 7. do 23. 8.

I. DEKADA

23. 7. do 2. 8.

Priložnost je mimo, vendar življenje teče dalje. No, prav posebne sreče v tem tednu kljub temu ne pričakujte. Priključite se neki skupini, ki vas bo naučila prizanesljiv odnos do sveta.

II. DEKADA 3. 8. do 12. 8.

Če boste v prvi polovici tedna pripravljali skleniti kompromis oziroma se prilagoditi volji drugih, boste kar zadovoljni. Sicer pa bo bolje tako, kasneje se bodo napetosti sprostile.

III. DEKADA 13. 8. do 23. 8.

Nekam nemočni boste, zato bi bilo bolje, da za ta teden ne načrtujete kakšnih posebnih podvigov. Zdi se, da boste morali nekomu pomagati, zato boste osebne interese potisnili v stran.

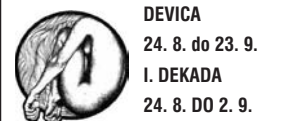
**DEVICA**

24. 8. do 23. 9.

I. DEKADA

24. 8. do 2. 9.

Pred vami je prijeten teden. Kakšnih posebnih sprememb ne pričakujte, vsaj ne do konca tedna. Takrat boste imeli možnost, da s partnerjem razčistite vse nejasnosti.

II. DEKADA 3. 9. do 12. 9.

Prvo polovico tedna boste imeli neko posebno srečo, pa tudi zelo veliko ustvarjalne energije. Proti koncu tedna boste postali malce raztreseni, zato je dobro, da vse pomembne stvari uredite prej.

III. DEKADA 13. 9. do 23. 9.

Veliko lepega se vam bo zgodilo, ampak boste k temu precej pripomogli tudi sami, saj boste (še zlasti sredi tedna) izredno aktivni, energični in odločni, tudi v ljubezni in prijateljstvu.

**TEHTNICA**

24. 9. do 23. 10.

I. DEKADA

24. 9. do 3. 10.

Če življenje od vas zahteva napor, ki ga niste vajeni, vas lahko potolažimo, da bo ta teden bolj sproščen. Prve dni uredite poslovne zadeve, v drugi polovici pa ljubezenske.

II. DEKADA 4. 10. do 13. 10.

Približuje se čas resnih in stabilnih poslovnih načrtov. V prvi polovici tedna boste dobili marsikaj dobro zamisel, kako izboljšati svoj položaj. V ljubezni nekaj manjših nesporazumov.

III. DEKADA 14. 10. do 23. 10.

Vse ne bo šlo gladko, vendar vas bo iz večjih težav reševala posebna sreča. To velja predvsem za daljše obdobje sredi tedna, ko boste pretirano občutljivi. Ne naredite poteze, ki bi jo obžalovali.

**ŠKORPIJON**

24. 10. do 22. 11.

I. DEKADA

24. 10. do 2. 11.

Končno si boste lahko malo oddahnili. Sprevideli boste, da pretiran trud pravzaprav ne pripelje nikamor, z večjo sproščenostjo pa bo prišla tudi večja učinkovitost.

II. DEKADA 3. 11. do 12. 11.

V tem tednu boste morali veliko delati, in če si za bližnje ne boste vzeli časa, lahko pride do čustvene ohladi. Pazite na denar. Poslovne zadeve urejajte v drugi polovici tedna.

III. DEKADA 13. 11. do 22. 11.

V sredini tedna nikar preveč ne govorite, da ne boste zapravili lepih priložnosti, ki se vam bodo ponudile. Bolj kot na besede se zanašajte na prirojeno privlačnost in notranjo moč, pa bo šlo.

**STRELEC**

23. 11. do 22. 12.

I. DEKADA

23. 11. do 2. 12.

Z resnostjo in odgovornostjo ste naredili korak naprej, zdaj vam je treba samo nadaljevati. Začetek tedna je primeren za urejanje poslovnih zadev, v drugi polovici bo čas za razvedrilo.

II. DEKADA 3. 12. do 12. 12.

Spretno izražanje in samozavesten nastop sta vaša aduta v prvih desetih dneh. Izkoristite ju v svoj prid. V drugi polovici tedna se pazite nesporazumov in raztresenosti, v ljubezni stabilno.

III. DEKADA 13. 12. do 22. 12.

V ospredju bo privatno življenje, možna celo selitev. V drugi polovici tedna boste zvedeli marsikaj zanimivega. Srečne okoliščine pa bodo pripomogle, da boste realizirali ideje.

**KOZOROG**

23. 12. do 20. 1.

I. DEKADA

23. 12. do 31. 12.

S samozavestjo zdaj ne bi smeli imeti problemov. Takoj na začetku tedna boste dobili dobro idejo, v drugi polovici pa boste imeli več možnosti, da jo tudi uresničite. Konec tedna več denarja.

II. DEKADA 1. 11. do 11. 1.

Prvo polovico tedna boste zelo ljubljani in srečni. Zdelo se vam bo, da ste se kar malo polepšali. Zelo ugoden termin za družabne priložnosti. Proti koncu tedna dobre novice.

III. DEKADA 12. 1. do 20. 1.

V mrzlih nočeh vas bo grela ljubezen. Tudi če ste do sedaj samo sanjariji, boste imeli dobro priložnost, da se iz spogledovanja končno uresničite kaj več. Sredi tedna boste imeli več energije.

**VODNAR**

21. 1. do 19. 2.

I. DEKADA

21. 1. do 30. 1.

Težave so v glavnem za vami, zdaj pa prihaja čas, ko boste precej bolj optimistično zri v svet. Na začetku tedna boste silno zgovorni. Obeta se veliko poslovnih stikov, predvsem pa ljubezni.

II. DEKADA 31. 1. do 9. 2.

S samozavestjo in vitalnostjo ne bo težav. Še zlasti prva dva dneva v tem tednu se bodo okrog vas zbirali prijatelji. Ste središče vsake prave družbe. V ljubezni konec tedna prijetno presenečenje.

III. DEKADA 10. 2. do 19. 2.

Sredi tedna boste obnovili stike z ljudmi, ki jih že dolgo niste videli. Primeren čas za pisanje pisem, krajše izlete, urejanje poslovnih zadev. V ljubezni bo najlepše proti koncu tedna.

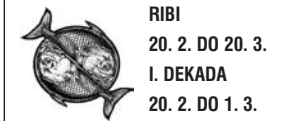
**RIBI**

20. 2. do 20. 3.

I. DEKADA

20. 2. do 1. 3.

Največ se vam bo dogajalo v prvi polovici tedna. Srečali boste veliko zanimivih ljudi in dobili koristne informacije. V ljubezni veliko sreče. Najbolje se boste imeli proti koncu tega leta.

II. DEKADA 2. 3. do 10. 3.

Lepo se boste imeli, saj bodo nekatere težave iz prejšnjih mesecev minile. V prvi polovici tedna boste blesteli v prijateljski družbi in uživali srečo s partnerjem, zadnje dni pa na široko odprite oči.

III. DEKADA 11. 3. do 20. 3.

Partnerstva bodo v ospredju vaših interesov. To tudi pomeni, da se boste morali zdaj hočeš nočeš prilagoditi in sklepati kompromise. No, ampak saj to znate. V ljubezni sredi tedna veliko lepega.

Prvi spominski pohod po Potrčevi in Murkovi poti

Skupina pohodnikov tretje življenjske univerze Zreli vedež iz Ptuj je v torek, 2. januarja, organizirala prvi spominski pohod po Potrčevi in Murkovi poti. V sodelovanju s Planinskim društvom Ptuj in mestno občino nam je uspelo pritegniti na pohod 176 pohodnikov iz številnih krajev Slovenije in iz Zagreba.

Na svojih številnih pohodih po ptujskih okolici smo spoznali veliko lepih poti, ki jih Ptujčani premalo poznamo, čeprav so prijetne za hojo in sprostitve. Lansko leto smo pri Animaciji Ptuj organizirali tudi študijski krožek Naša pokrajina v Potrčevih delih in takrat je vzklila ideja, da bi te kraje predstavili tudi drugim ljubiteljem hoje v naravi. Vzeli smo v roke Potrčeve mladostne zgodbe in se naenkrat znašli med njivami in travniki tod okoli. Srečevali smo ljudi, ki še znajo pojočo govorico, o kateri je s tako ljubeznivo govoril pisatelj Potrč. Vemo, da je svojemu znanemu romanu Na kmetih dodal celo slovarček narečnih besed, da bi tudi drugi Slovenci spoznali na-

V mesecu februarju bo v počastitev slovenskega kulturnega praznika v razstavišču v Mestni hiši odprta fotografsko-literarna razstava z delovnim naslovom Naša pokrajina v Potrčevih delih.

rečne besede iz teh krajev. Prijazni Potrčevi rojaki so naše ideje podprli in tako je nastal del poti proti Mestnemu Vrh.

Od Placarskega vrha dalje pa smo povezali pot v spomin na mladostna leta znanstvenika dr. Matija Murka, ki je bil doma z Drstelje, prijazne vasice, od koder je prelep razgled proti Destrniku in drugim krajem v Slovenskih goricah. Na njegovi rojstni hiši je vzidana spominska plošča, v hiši hranijo tudi spominsko knjigo, odslej pa bo mogoče dobiti pri njih tudi spominski pohodniški žig.

Pohodniki so v prekrasnem zimskem sončnem vremenu uživali. Pregnali so noveletnega



Pohodniki pri Potrčevi domačiji na Štukih



Potrčevi sorodniki pred knjižnico Ivana Potrča na Ptuj, kjer je bil začetek noveletnega pohoda. Foto: Jasna Toplak

mačka, kot so sami izjavili, sprehodili so se po bližnji okolici in sklenili, da bodo vzeli v roke tudi Potrčeve knjige in se z njimi ponovno vrnili v svet otroštva in lepih spominov.

Na koncu naj se zahvalim vsem, ki so kakorkoli prispevali, da je naš prvi pohod uspel. Brez dobre volje med pohodniki, toplih in napitkov ob poti in gostoljubnosti vseh ne bi bilo tako prijetnega doživetja.

Pohodniki so na Potrčevi domačiji opazili, da naš pisatelj še nima spominske plošče, zato so z majhnim prispevkom, ki so ga zbrali med pohodniki, naročili organizatorjem, naj poskrbijo, da bo na hiši čimprej vzidana tudi spominska plošča.

Udeležba na pohodu je preseгла vsa pričakovanja organizatorjev. Pohodniki so zatrjevali, da si Ptujčani zaslužimo spre-

hajalne poti v svoji okolici, ki jih bomo znali osmisлити s številnih zornih kotov, ki se kar sami ponujajo. Med hojo so misli jasnejše, so dejali, zato se rojevajo nove ideje in nove zamisli. Naše lepo starodavno mesto si zasluži, da poznamo njegovo okolico tudi z literarnega in zgodovinskega vidika. Tako bomo znali vrednote posredovati tudi drugim.

Pripravljamo tudi prospekt o tej poti, na voljo bodo spominski žigi in pohodniške knjižice. O vseh nadaljnjih akcijah, ki bodo organizirane na tej poti, vas bomo sproti obveščali.

V.D.



Pri Herbersteinovi viničariji na Mestnem Vrh

MALI NOGOMET / ZIMSKE LIGE

MNZ PTUJ

Skupina A - rezultati 4. kroga: ŠD Juršinci - Gostišče pri Antonu 5:2, Pizzeria bar 29 - Avtoelektričarstvo Bračič 2:10, Kozminci Šega - ŠD Rim 4:8, Stadio Real - Avtoličarstvo Kac Julija 0:4, Macho Juršinci - Draženci 2:1.

1. AVTOLIČAR. KAC - JULIJA	4	3	1	0	12:1	10
2. AVTOELEKTRIČ. BRAČIČ	4	3	0	1	23:5	9
3. MACHO JURŠINCI	4	3	0	1	14:6	9
4. ŠD RIM	4	3	0	1	15:9	9
5. ŠD JURŠINCI	4	3	0	1	12:10	9
6. STUDIO REAL	4	2	0	2	12:10	6
7. DRAŽENCI	4	1	0	3	7:16	3
8. PIZZERIA BAR 29	4	1	0	3	10:20	3
9. GOSTIŠČE PRI ANTONU	4	0	1	3	6:18	1
10. KOZMINCI ŠEGA	4	0	0	4	5:21	0

Skupina B - rezultati 4. kroga -: Pantera Lovrenc - PC Kliker 0:6, Telekom - Butik Ivana 1:3, MDNS Ptuj - Tames - Rick's Cafe 3:0, Lancova vas - Club 13 3:5, ŠD Destrnik - Remos neodigrano.

Rezultati 5. kroga: Rick's Cafe - Lancova vas neodigrano, Butik Ivana - MDNS Ptuj Tames 0:4, PC Kliker - Telekom 4:3, Remos - Pantera Lovrenc 2:3, Club 13 - ŠD Destrnik 7:10.

1. MDNS PTUJ-TAMES	5	5	0	0	22:56	15
2. BUTIK IVANA	5	3	1	1	12:9	10
3. ŠD DESTRIK	4	3	0	1	26:11	9
4. CLUB 13	5	3	0	2	25:22	9
5. PC CLIKER	5	2	2	1	16:13	8
6. PANTERA LOVRENC	5	2	0	3	12:21	6
7. REMOS	4	1	1	2	7:10	4
8. RICKS CAFE	4	1	0	3	10:13	3
9. TELEKOM	5	1	0	4	12:17	3
10. LANCOVA VAS	4	0	0	4	6:25	0

ONL GORIŠNICA

Rezultati 6. kroga: Gostišče pri Tonetu - Hidus 6:0, Tenzor - Kaass Auto 3:3, Žiher - Avtošola Prednost 3:3, Kokot - Forum 6:3

1. KOKOT	6	5	1	0	29:16	16
2. HIDUS	6	4	1	1	22:17	13
3. AVTOŠOLA PREDNOST	6	4	1	1	31:18	13
4. GOSTIŠČE PRI TONETU	6	3	1	2	24:21	11
5. KAASS AUTO	6	1	2	3	19:16	5
6. FORUM	6	1	2	3	20:34	5
7. ŽIHER	6	1	1	4	19:27	4
8. TENZOR	6	0	2	4	8:20	2

Danilo Klajnshek

ZLMN ORMOŽ

V ZLMN Ormož postaja vse bolj vroče v obeh ligah. V prvi ligi bo potrebno prvaka iskati med ekipami Cvena, Pušencev in med branilcem naslova Holermuosom. Nekaj sicer minimalnih možnosti ima še ekipa RTV Kupčič. V sredini lestvice je potrebno pričakovati Belcont in legendarne Smoki Fištravec. Ekipa Mladost Miklavž, Nova Slovenija, Vičanci in Joker Ivanjkovci se bodo

borile za obstanek v prvi ligi iz katere izpadeta zadnji dve ekipi. Za dve prvi mesti v drugi ligi je kar pet kandidatov. Med ekipami Cvetkovcev, Trsničarstvo Žiher, Vičanci ml., Kog in Mladost Miklavž II pa bomo dobili novega prvligaša v ZLMN Ormož.

Izidi 5. kroga v 1. ligi: Holermuos - Makoter Cven 3:3, Joker Ivanjkovci - Pušenci 4:6, RTV Kupčič - Belcont 8:2, Nova Slovenija - Mladost 5:5, Nova Slovenija - Holermuos 1:6, Smoki Fištravec - Joker Ivanjkovci 8:2.

1. MAKOTER CVEN	5	4	1	0	26:10	13
2. PUŠENCI	5	4	1	0	24:12	13
3. HOLERMUOS	5	3	2	0	26:10	11
4. RTV KUPČIČ	5	3	0	2	29:20	9
5. SMOKI FIŠTRAVEC	6	3	0	3	29:26	9
6. BELCONT	5	2	1	2	18:21	7
7. MLADOST MIKLAVŽ	5	1	1	3	15:22	4
8. NOVA SLOVENIJA	5	1	1	3	15:26	4
9. VIČANCI	5	0	2	3	12:25	2
10. JOKER IVANJKOVCI	5	0	1	4	15:37	1

Izidi 5. kroga v 2. ligi: Zadnja šansa - Cvetkovci 2:9, Litmerk - Kog 2:2, Pušenci vet. - Vičanci ml. 2:4, Avtop. Novak - Borec 15:3, Mladost Miklavž II - TSO Ormož 1:1, Cvetkovci - Vičanci 4:0, Kog - Zadnja šansa 8:2.

1. CVETKOVCI	6	4	0	2	29:16	12
2. TRSNIČARSTVO ŽIHER	5	4	0	1	21:13	12
3. VIČANCI ML.	6	4	0	2	21:17	12
4. KOG	6	3	2	1	22:15	11
5. MLADOST MIKLAVŽ II	5	3	1	1	18:13	10
6. LITMERK	5	2	1	2	16:12	7
7. PUŠENCI VET.	5	2	1	2	15:16	7
8. BOREC	5	2	0	3	17:29	6
9. ZADNJA ŠANSA	6	2	0	4	18:36	6
10. TSO	5	1	1	3	10:18	4
11. AVTOP NOVAK	5	1	0	4	27:23	3
12. PODGORCI	5	1	0	4	19:25	3

Uroš Krstič

OBČINSKA LIGA VIDEM

Rezultati 4. kroga (7. 1. 2001): NK Videm ml. - NK Tržec kad. 3:3, ŠD Pobrežje - ŠD Lancova vas 3:5, NK Videm čl. - Šturmovce 2:4, ŠD Majski Vrh - ŠD Zg. Pristava 4:4, NK Leskovec ml. - NK Leskovec čl. 5:7, NK Tržec čl. - KMN Majolka 2:10

1. KMN MAJOLKA	4	4	0	0	41:9	12
2. ŠD LANCOVA VAS	4	3	0	1	20:15	9
3. ŠTURMOVEC	4	2	1	1	16:10	7
4. ŠD POBREŽJE	4	2	1	1	17:12	7
5. ŠD MAJSKI VRH	4	2	1	1	18:18	7
6. NK VIDEM - ML.	4	2	1	1	11:12	7
7. NK VIDEM - ČL.	4	2	0	2	16:15	6
8. NK LESKOVEC - ML.	4	2	0	2	17:21	6
9. ŠD ZG. PRISTAVA	4	1	1	2	14:19	4
10. NK LESKOVEC - ČL.	4	1	0	3	13:27	3
11. NK TRŽEC - KAD.	4	0	1	3	13:23	1
12. NK TRŽEC - ČL.	4	0	0	4	3:18	0

Darko Lah

KOŠARKA / REKREACIJSKA LIGA — 6. KROG

Ekipa Ptujске Gore spet obdarjena

V času štirinajst dni sta padla ponovno dva rekorda. Ekipa Cirkovc se je "znesla" nad ekipo Ptujске Gore in dosegla najvišji rezultat sploh v obstoju lige (120 danih košev), za nameček pa slavila z največjo razliko do sedaj — 79 košev razlike (pred 14 dnevi je rekord postavila ekipa Taluma). Orači so premagali nekompletno ekipo Veteranov, vendar to ne zmanjšuje uspeha, je pa hkrati obliž na boleč poraz proti ekipi Starš, ki so jih je pre-

magale v odigrani zaostali tekmi za vsega tri točke. Tekma je bila na izredno kakovostni ravni, z malo več sreče pa bi lahko slavili tudi Orači. Talum je visoko porazil ekipo Neman, Kidričani pa so spet klonili, tokrat v Majšperku. Tudi "biki" so izgubili z ekipo Starš.

Lestvica najboljših strelcev — dani koši: 1. Jože Kolarič (Cirkovce) 145 košev, 2. Branko Novak (Majšperk) 142 košev, 3. Edi Hojnik (Kidričevo) 135 ko-

šev, 4. Matjaž Frangež (Cirkovce) 127 košev, 5. Izudin Kanlič (Veterani) 120 košev.

Lestvica najboljših strelcev — povprečje: 1. Jože Kolarič (Cirkovce) 36,3 košev / 4 tekme/, 2. Izudin Kanlič (Veterani) 24,0 košev / 5 tekem/, 3. Branko Novak (Majšperk) 23,7 košev / 6 tekem/, 4. Edi Hojnik (Kidričevo) 22,5 košev / 6 tekem/, 5. Matjaž Frangež (Cirkovce) 21,2 košev / 6 tekem/.

Radko Hojak

Rezultati: ŠD Cirkovce - ŠD Ptujška Gora 120:41, Orači - Veterani 73:55, Talum - Neman 90:46, KPŠ Breg Bulls - KK Starše 69:84, ŠD Majšperk - ŠD Kidričevo 72:61, Orači - KK Starše zaostala tekma 69:72

1. KK STARŠE	6	6	0	+105	12
2. ORAČI	6	5	1	+109	11
3. ŠD CIRKOVCE	6	5	1	+140	11
4. ŠD MAJŠPERK	6	5	1	+ 58	11
5. TALUM	6	3	3	+73	9
6. VETERANI	6	3	3	-9	9
7. ŠD KIDRIČEVO	6	1	5	-47	7
8. KPŠ BREG BULLS	6	1	5	-87	7
9. NEMAN	6	1	5	-136	7
10. ŠD PTUJSKA GORA	6	0	6	-206	6

Kopanje
in
kosilo ali večerja
samo **2.000 SIT**

Vabljeni!
Tel.: 02/782-782-1

TERME
PTUJ

TIN Šport
Sezonsko
znižanje! **-30%**
od 10.1.2001 do 24.1.2001
PC DOMINO, Trstenjakova ul. 5, PTUJ

ROKOMET**Ivan Hrupič novi trener Ormoža**

Rokometaši Ormoža so v ponedeljek dobili novega trenerja. Izmed velikega števila kandidatov so se v ormoškem 1.-B-ligašu odločili, da bo njihov trener Ivan Hrupič, ki je nazadnje vadal Pomurko Krog Bakovce. Za zamenjavo na trenerski klopi so se odločili zato, da bi Ormož v drugem delu prvenstva v 1. B SRL stabiliziral mesto v sredini prvenstvene razpredelnice.

Novi trener je v ponedeljek že opravil prvi trening. Igralsko zasedbo pa so okrepili s Petrom Škrabanom, ki je prišel iz Poleta. Ta igralec ni neznan, saj je že nastopal za ekipo Ormoža.

V Ormožu v januarju ne bo zmanjkalo rokometarja, saj bodo njihovi rokometarji vadili in igrali, zraven tega pa bo od 19. do 21. januarja v Ormožu na pripravah slovenska mladinska reprezentanca ter 19. januarja igrala prijateljsko srečanje z Veliko Nedeljo, 20. in 21. pa srečanja z rokometarji Ormoža.

Danilo Klajnshek

KIDRIČEVO**2. silvestrski tek**

Marsikje po svetu so športniki in rekreativci delovno zaključili svoje aktivnosti. Tako je bilo tudi v Kidričevem, kjer je ŠD Kidričevo na silvestrovo organiziralo že 2. silvestrski tek. V dokaj hladnem in meglenem vremenu ter na ledeni progi se je 1,6 kilometra dolgega teka udeležilo trideset tekmovalcev in tekmovalk v moški in ženski konkurenci. Vsi so srečno prišli do cilja in mirno lahko zapišemo, da je prireditev v celoti uspela.

Organizator je za najboljše pripravil praktične nagrade in pokale, ki jih je podeljeval podžupan občine Kidričevo Zvonko Holc. Po pričakovanjih je v moški konkurenci slavil znani atlet Andrej Voglar, ki je zmagal z veliko prednostjo, v ženski konkurenci pa je bila najboljša Zdenka Holc. Najmlajša udeleženka je bila pet-

letna Sara Brumen, najstarejši pa enainšestdesetletni Miha Kornet, oba iz Kidričevega.

Uvrstitve — moški: 1. Andrej Voglar, 2. Maks Laura, 3. Saša Erlih, vsi Ptuj; **ženske:** 1. Zdenka Holc, Kungota, 2. Klementina Resman, Kidričevo, 3. Tanja Brumen, Kidričevo.

Danilo Klajnshek



Zmagovalka med dekleti - Zdenka Holc iz Kungote

Novi Passat in Passat Variant.

Kdor ga želi doživeti, ga mora zapeljati!



Slika je simbolna

Že od 3.845.617 SIT* (35.739 DEM) dalje.

• V novem Passatu boste videli svet z drugimi očmi. Nenazadnje vam s serijskim radijskim daljinskim upravljanjem centralnega zaklepanja ter pokrova prtljajnika, radijem »beta«,

sistemom ABS in čelnima zračnima blazinama zagotavlja veliko udobja in varnosti. Poleg tega pa je na voljo tudi bogata paleta dodatne opreme. Odpeljite se na testno vožnjo. Pričakujemo Vas.

ORMOŽ - Kerenčičev trg, petek, 12. januar 2001 od 9. do 18. ure
PTUJ - Dominko d.o.o., Zadržni trg 8, sobota, 13. januar 2001 od 9. do 18. ure

PORSCHE
KREDIT IN LEASING

Novi Passat



* cena je informativna in odvisna od valutnih razmerij

Pooblaščen prodajalec in serviser vozil Volkswagen

Dominko d.o.o., Zadržni trg 8, 2251 Ptuj, tel./fax: 02/783 55 11

STRELSTVO**Uspešni nastopi Kidričanov**

Strelci SD Kidričevo so v zadnjem času zelo uspešni, saj se na vseh tekmovanjih uvrščajo zelo visoko. Tako so konec leta gostovali na Hrvaškem, kjer so se v streljanju z zračno pištolo pomerili z reprezentanco Hrvaške in jo premagali. V sredo so ponovno gostovali pri naših sosedih.

Ekipo v sestavi Boštjan Simonič, Simon Simonič in Jurček Lamot je bila minuli konec tedna uspešna na dveh tekmovanjih. V soboto so se v Trzinu udeležili tradicionalnega turnirja in v ekipnem delu osvojili zelo dobro drugo mesto. Posamezno je Boštjan Simonič osvojil sedmo mesto s 561 krogi, deseti je bil Simon Simonič s 556, sedemnajsti pa Jurček Lamot s 516 krogi.

Danilo Klajnshek

Ptujčani uspešni na državnem kontrolnem tekmovanju

Ptujski strelci so si na tretjem odprtem kontrolnem tekmovanju najboljših strelcev Slovenije v Ljubljani sedmega januarja priborili nove vrhunske uvrstitve. V streljanju z zračno standardno pištolo je bil med člani najboljši Boštjan Simonič (5. z odličnimi 567 krogi), sedmi je bil član SD Juršinci Mirko Moleh 565 krogov, osmi član Kidričevega Simon Simonič s 561 krogi, Franc Bedrač iz SK Ptuj je dosegel 551 krogov. Vsi so si priborili pravico nastopa na državnem prvenstvu.

Najboljše ptujška strelka Majda Raušl je bila s 353 krogi peta.

Simon Simonič, mladinec iz Juršincev, je z izrednimi 552 krogi bil drugi. Normo za državno prvenstvo so izpolnili še strelci SK Ptuj Simeon Gonc s 513 krogi in Simona Fras s 511 krogi ter ml. mladinec iz SD Dornava Jernej Peteršič s 515 krogi.

Najboljša mladinka je bila Sandra Bezjak iz SK Ptuj (s 333 krogi peta). Priborila si je pravico nastopa na državnem prvenstvu. Staška Berlak iz Juršincev je bila s 325 krogi osma.

SI

TENIS / DVORANSKO DRŽAVNO PRVENSTVO**Ajda državna prvakinja**

Nova dvoranska teniška sezona v Sloveniji je pretekli konec tedna doživela enega svojih vrhuncev. Teniška akademija Volk iz Žalca je s sodelovanjem Teniške zveze Slovenije v dvorani Golovec Celje organizirala dvoransko državno prvenstvo do 18 let za ženske in moške.

Po vrnitvi s Floride, kjer je nastopila na glavnem turnirju Orange Bowl v Miamiu, ki šteje za neuradno mladinsko svetovno prvenstvo, se je znova izjemno izkazala 16-letna tekmovalka Teniškega kluba Ptuj Ajda Brumen. Na prvenstvu, ki so se ga udeležile vse najvišje rangirane igralke do 18 let v Sloveniji, je po

zmagah proti Larisi Mitič (ŽTK MB), Sandri Volk (Nova Gorica) in Mateji Podgoršek (Standok LJ) v polfinalu premagala domačo favoritko in reprezentančno kolegico Ines Globočnik (TK Celje) s 6:3 in 7:5, v finalu pa prvo nosilko Nino Žlender (TK GALEA) s 6:4 0:6 in 6:2 ter postala dvoranska državna prva-

kinja do 18 let za leto 2001.

Ob treh naslovih državne prvakinja v dvojicah je s tem Ajda že tretjič državna prvakinja v kategoriji posameznic v karieri, s čimer je ponovno potrdila kategorizacijo pri Olimpijskem komiteju - zvezi športnih zvez Slovenije.

Na prvenstvo sta se uvrstila še dva člana TK Ptuj, Tjaša Kovač in Aleš Adamčič, a sta morala priznati premoč nasprotnikov v 1. krogu glavnega turnirja.

TK

SAHOVSKE NOVICE**Novoletni hitropotezni turnir**

Novoletnega hitropoteznega šahovskega turnirja Šahovskega društva Ptuj, ki je bil poslednji v ciklusu za društveno prvenstvo za leto 2000, se je udeležilo 20 igralcev. Na startu je Robert Roškar pričel silovito, saj je zmagal kar v štirinajstih partijah zaporedoma, kar mu je kljub slabšemu finišu zadostovalo za zaslužno zmago s 15,5 točkami. Drugo mesto je osvojil vse boljši hitropotezni igralec Dušan Majcenovič s 15 točkami, tretje do četrto pa sta si razdelila mladinec Črtomir Štrucl in veteran Viktor Pernat s po 13 točkami. Vsi so prejeli praktične noveletne nagrade. Na naslednja mesta so se uvrstili: Dušan Klajderič in Janko Bohak s 12,5 točke, Viktor Napast z 12, Igor Ijaž in Zlatko Roškar z 11,5 in Anton Butolen z 10,5, Boris Žlender, Martin Majcenovič in Martin Skledar z 9,5 točke itd.

Jože Čič — najhitrejši šahist leta 2000

Društveni hitropotezni prvak za leto 2000 je po števeh doseženih rezultatih na desetih turnirjih, na katerih se upoštevajo doseženi rezultati in udeležba na turnirjih, postal zaslužno Jože Čič, ki je na desetih turnirjih po posebnem točkovnem sistemu zbral 105 točk, drugo mesto je zasedel Zlatko Roškar s 100,5 točke, tretje pa Janko Bohak s 97,3 točke. Vsi so prejeli knjižne nagrade organizatorja. Na nasle-

dnja mesta so se uvrstili: Robert Roškar in Viktor Pernat 78 točk, Gregor Podkrižnik 73 točke, Viktor Napast 66,3 točke, Robert Mihalič 46,5 točke, Dušan Majcenovič 43 točk in Miro Mihalič 41,3 točke itd.

Hitropotezni turnir za januar 2001

Pričelo se je hitropotezno šahovsko tekmovanje za prvenstvo Šahovskega društva Ptuj za leto 2001, za kar se bodo upoštevali rezultati na desetih mesečnih turnirjih. Na turnirju za januar je sodelovalo 16 igralcev ter so bili doseženi naslednji rezultati: Gregor Podkrižnik in Robert Roškar 14 točk, Viktor Napast 11 točk, Zlatko Roškar 10 točk, Jože Čič in Dušan Majcenovič 9 točk, Martin Majcenovič 8,5 točke, Janko Bohak in Boris Žlender 8 točk, Viktor Pernat 7,5 točke itd.

Hitropotezni turnirji za društveno prvenstvo bodo vsak prvi petek v mesecu. Vabljeni!

Janko Bohak

Memorialni turnir v spomin na Supančiča in Šeruga

Na štefanovo, 26. decembra, so se kot vsako leto na ta dan zbrali ljubitelji šahovske igre v gostišču "Pri Majdi" v Spuhlji, kjer je bil odigran tradicionalni šahovski turnir v spomin na člana Milana Šeruga in Nandeta Supančiča. Udeležba je bila zelo velika (32 igralcev) in pestra, kar se je pokazalo pri igri, saj zmagovalec ni bil znan vse do zad-

nega kola.

Pokale za najboljše razvrstitve so prejeli: 1. mesto: Gregor Podkrižnik, 2. Viktor Napast in 3. Jože Čič. Pokal je prejel tudi Franjo Lazar, član ŠS Spuhlja, kot najbolje uvrščen član ŠS Spuhlja.

Igralci so obljubili tudi udeležbo na naslednjem tradicionalnem velikonočnem turnirju na velikonočni ponedeljek, 16. aprila.

Srečanje Spuhljanov in Gorišničanov

V Spuhlji so se 16. decembra srečali šahisti ŠD Gorišnica in ŠS Spuhlja na tradicionalnem prijateljskem srečanju. Ljubitelji šaha so si izmenjali šahovske recepte za boljše končnice oz. kako v zapleteni situaciji izvleči uspešen rezultat. Srečanje je potekalo naprej v merjenju moči s šahovskimi figurami, zatem pa še v prijateljskem vzdušju.

Franc Pičenko

ROLETARSTVO
TROCAL
OKNA IN VRATA
TROJNO TESNENJE
IZDELAVA IN MONTAŽA
PVC OKEN, VRAT, ROLET IN ŽALUZIJ
Ivan Arnuš s.p.
Povodnova ul. 13, 2251 Ptuj (ob Mariborski c.)
SLOVENIJA
Tel. & fax: +386/2/783-00-81
Okna in vrata so evropske
kakovosti s certifikatom
št. c 1688/98-520-2
SIST 1018 ZAG, Ljubljana

AVTO ŠOLA URŠKA d.o.o.

Obveščamo bodoče voznike, da smo se preselili v nove prostore.

Najdete nas pri avto servisu DOMINKO VW Zadržni trg 8.

Tečaj CPP bo v: - ponedeljek 15.1.2001 ob 16. uri

Prijave na telefon:

02/775-31-31; 041/748-313; 031/748-313

Iščemo zunanje sodelavce! za trženje oglasnega prostora v Tedniku

Pogoji: - komunikativnost
- natančnost
- lasten prevoz
- zaželeni s.p., d.o.o. in študenti

Delo je terensko, ponujamo dobro in stimulatívno plačilo.

Za več informacij pokličite oglasno trženje na tel. 02/749 34 12 ali 041/924 055. Radio Tednik d.o.o., Raičeva 6, PTUJ

TEDNIK

Lekarna Ptuj
Trstenjakova 9
2250 Ptuj

Skladno z določili Pravilnika o štipendiranju JZ Lekarna Ptuj objavlja strokovna komisija za podeljevanje štipendij

RAZPIS

za podelitev kadrovske štipendije za univerzitetni študij farmacije.

Prošnja za štipendiranje naj vsebuje: priimek in ime prosilca, kratek življenjepis, opis dosedanjega šolanja, učni uspeh in prikaz materialnega stanja družine.

Prošnji je potrebno priložiti naslednjo dokumentacijo: potrdilo o vpisu; potrdilo o opravljenih študijskih obveznostih oz. maturitetno spričevalo; potrdilo o premoženjskem stanju družine prosilca; potrdilo o zaposlitvi in povprečnem mesečnem dohodku staršev v zadnjih šestih mesecih, izjavo, da prosilec ne prejema štipendije oz. da je prost obveznosti; izjavo o lastnih dohodkih. Po potrebi lahko komisija zahteva tudi druge dokumente ali potrdila.

Rok za prijavo je 8 dni od objave razpisa. Prijave pošljite na naslov: Lekarna Ptuj, Trstenjakova 9, 2250 Ptuj, s pripisom "Vloga za kadrovske štipendije".

Kandidati bodo s sklepom o podelitvi štipendije seznanjeni v roku 30 dni od objave razpisa.

SPONA TRGOVINA
PE Ptuj, Obrtniška 11
tel.: 780-09-90
fax: 780-09-91

10 LET Z VAMI

UGODNO SPONA KUHINJE



118.090,-

Dodatne ugodnosti pri nakupu kuhinje z vgradno tehniko.
3% POPUST NA BELO TEHNIKO!

TIPSKI SESTAV KUHINJE (120x180 cm z 220 cm x 50 cm)

2 leti garancije na:   **ARISTON** Brezplačna dostava! Cene veljajo za gotovinsko plačilo!

AKCIJA ARISTON BELE TEHNIKE

Pomivalni stroj DG 6100W **65.863,-**
Pralni stroj VG 421T **52.283,-**

Na zalogi tudi celotni program ARISTON in INDESIT: vgradne peči in kuhalne plošče, steklokeramične plošče...

LAMINATNA TLA



že od 999,- SIT/m²

Postanite imetnik kartice SPONA in izkoristite 3% popust!
Vse cene so za gotovinsko plačilo in vsebujejo DDV. V cene izdelkov niso všteti aranžerski materiali in tehnični aparati.

KUHINJSKE NAPE

Akcija! FS-201 **6.990,-**
FS-301 **9.990,-**

KLJUKE ROSSETI

11/23 **1.399,-** garnitura
krom/mat krom **1.499,-** garnitura

DELOVNA PLOŠČA

2.831,- ZA CELE PLOŠČE

Avtomobili Peugeot letnik 2000 do 300.000 SIT ceneje!*



* Ponudba velja za dobave vozil v januarju.

Pooblaščen servis:
SPC Toplak s.p., Dežno 1d, 2286 Podlehnik, tel.: 02 788 40 50

PEUGEOT



*** STROJNI OMETI**
*** TOPLOTNO IN ZVOČNO IZOLACIJSKE FASADE**
*** ZAKLJUČNI SLOJI**

Vlado KELENC s.p.

Gsm: 041 778-451
Zamušani 79a, 2272 GORIŠNICA
tel.: 02 712-5031

ODKUP in prodaja delnic: Telekom, Perutnina Ptuj, Pokojninski boni, Obveznice in vse vrste, ki kotirajo na Ljubljanski borzi. Hitro izplačilo, minimalni stroški pri prodaji. **Telefon 02/748-14-56, Agencija Cekin, Osojnikova 3, Ptuj (za BPH GBD Kranj).**

OLI d.o.o., Tržaška 2, LJ
VEDEŽEVANJE ASTROLOGIJA

090-42-81
090-41-93
156 SIT/min

DOM IDEJA SALON POHIŠTVA
Trstenjakova 11, PTUJ
Tel.: 02/77-42-111

- gotovinski popusti
- krediti do 5 let
- izmera na domu, dostava in montaža brezplačna
- od kopalnice do spalnice
- velika izbira barv
- velika izbira materialov

Delovni čas: delavnik: 9.00-18.00
sobota: 9.00-12.00

EURO Prstec
IŠČEMO PRODAJALCA REZERVNIH DELOV

EURO Če se vidiš kot dober prodajalec.
EURO Če imaš vsaj pet let delovnih izkušenj.
EURO Če imaš končano V. stopnjo izobrazbe.
EURO Če ne moreš zaspiti, ker si poln idej.
EURO Če si tekmovalen, inovativen in si želiš skupnih uspehov ...
... pošlji prepričljivo ponudbo.

Tokrat ti povemo le naslov:
Avto Prstec d.o.o.
Ob Dravi 3a., 2251 Ptuj

s.Oliver® 40% DOMINO
Trstenjakova ul. 5, PTUJ

DIREKтна PRODAJA
A3 A4

Audi
PORSCHE
MARIBOR

Vaš področni prodajalec:
Tel: 02 788 5788, GSM: 041 675 758

Se nikoli tako ugodno!

SALON POHIŠTVA INTERDOM
Ob Dravi 3a, PTUJ, tel.: 02/783 81 61

Omarice za čevlje beš
dim.: 74(š)x111(v) cm **10.299,00**

Video omarice oreh, črna
dim.: 70(š)x106(v) cm **14.324,00**

UGODNO! NA ZALOGI!

video club MIMOLJ

NAJNOVEJŠI HIT - FILMI:

- Inferno - Jean Claude Vandamme
- Romeo mora umreti - Jet Li
- Obala - Leonard Di Caprio
- Ivana Orleanska - Milla Jovovich

20% POPUST Z ZLATO KARTICO

Delovni čas:
PON. do PET. od 8.00 do 20.00
SOBOTA od 8.00 do 20.00
Ptuj, Potrčeva 16, tel: 776-29-51

ZOBOZDRAVNIK - ZASEBNIK dr. ZVONKO NOTESBERG
Trajanova 1, Ptuj (ob Mariborski c.)
tel.: 02 780 67 10
Možnost plačila na obroke, gotovinski popust in popust za upokojece

DELNICE
ZLATA MONETA, INFOND, NFD, KREKOVA, KMEČKI SKLAD, ATENA, TRIGLAV, KMETIJSKI KOMBINIST IN DRUGE ...
OSOJNIKOVA 3, PTUJ
tel.: 776 - 05 11
Azur-Papotnik, k.d.

VEDEŽEVANJE TANJA
T.M. S.p. 090-4351

Trgovina LEVI'S
Cankarjeva 8, PTUJ, tel.: 02/774-13-61
Malved d.o.o., Glavni trg 17b, MARIBOR, 02/22-99-780

POSEZONSKA RAZPRODAJA
od 10.1. do 24.1.
-30%

LEVI'S HLAČE že od 5.593 SIT
LEVI'S PULOVERJI že od 7.900 SIT
LEVI'S BUNDE že od 18.123 SIT

LEVI'S® ENGINEERED JEANS™ TWISTED TO FIT
www.levi.com

Delovni čas: vsak dan od 11.00 do 19.00, v soboto zaprto.

Happy Hour

30 % popust na vso ponudbo gostinskega kotečka

Od ponedeljka do četrta med 10. in 14. uro:

8. - 11. januar
15. - 18. januar
22. - 25. januar



EUROPARK
Nakupovalno središče Maribor

doživetje nakupov

Mali oglasi

POSLOVNO-STANOVANJSKI OBJEKT v Ormožu, Hardek 3 - blizu centra, stanovanjske površine 188 m² in delavnice, lahko različnih namembnosti, površine cca 300 m² na zemljišču velikosti 1472 m², prodamo po izjemno ugodni ceni. Informacije: GIM Maribor, Slovenska 4, tel. 02 250 84 51.

ČE ŽELITE delati le nekaj ur dnevno in biti za svoje delo dobro nagradjeni, vam Slovenske novice in Delo nudita honorarno sodelovanje ob delavnikih kot zastopniku na terenu (tudi mlajši upokojenci). Pisne ponudbe pošljite v 8 dneh: Dialog, K mitreju 2, 2251 Ptuj.

PRODAM njivo v Hajdošah, cca 0,80 ha. Telefon 688-350.

DRVA v metrih in kolje - kostonjevo in akacijino - ugodno prodam. Telefon 7195-177.

KUPIM bikca simentalca, staraga do 30 dni. Telefon 01 5647517.

PRODAM nakladalko za seno SIP 20, obračalnik 2,20, in enobrazdni Oltov plug. Telefon 790-20-41.

IZVAJAM prevoze volvo FL 608 ter prodajo novih in starih kmetijskih strojev (Deutz, Same, Fendt), popravilo in rezervni deli. Telefon 041 417-562, 02 82 90 570.

POPRAVILO tv aparatov, videorekorderjev ter druge elektroničke. Servis pralnih, pomivalnih, sušilnih strojev. Storitve na domu. Elektromehanika Jurič, s.p., Borovci 56/b, telefon 755-4961, GSM 041 631-571.

ZA DVORIŠČA, dovozne poti ter gradnjo dostavljamo sekanec, pesek, gramoz. Telefon 745-0851 - Petek, Trubarjeva 9, Ptuj.

EURO Prstec
Tel./fax: 782-3001, tel.: 780-5910

UGODNO PRODAMO:
MULTIPLA 1.6 SX - 1999 - 1.950.000,-
APPLAUSE 1.6 X - 1991 - 450.000,-
MB 260E - 1988 - 1.100.000,-
MB 200D - 1988 - 1.050.000,-
THEMA 2.0 16V - 1993 - 950.000,-
SWIFT 1.3 GX 4V - 1996 - 850.000,-
MONDEO 2.0 GHIA - 1993 - 1.099.000,-
PEUGEOT 405 GLI - 1992 - 550.000,-
R5 CAMPUS - 1992 - 380.000,-
PONY 1.5 GLS - 1991 - 370.000,-
UNO 1.0 - 1993 - 380.000,-
CX 22 SV - 1988 - 200.000,-
XM 3.0 V6 - 1991 - 600.000,-
Avto Prstec d.o.o., Ob Dravi 3A, Ptuj

FASADE DEMIT

STYROFAX-ROFIX
Izolacija - stropor - volna - pluta
zaključni omet - silikat putz - edi,
putz beli - barvni alu vogalniki - bele
obrobe - barvanje fasad
vsa druga slikopleskarska dela
**IZVAJAMO HITRO, KVALITETNO
IN Z GARANCIJO,**
Toplak s.p.,
Slikopleskarstvo in fasaderstvo
☎ 041 646 067 ali 062 754 40 10.

ZOBNA ORDINACIJA

dr. Zdenka Antonoviča v Krapini,
M. Gubca 49, ordinira vsak dan po
dogovoru. Vse informacije po ☎
0038549 372-605

**NOVO! FIKSNA IN SNEMNA
ORTODONTIJA ZA OTROKE IN
ODRASLE.**

VEDEŽEVANJE

POGOVORI V STISKI. SREČNE ŠT. SANJE
090-42-22
LJUBEZEN, DELO, DENAR, POSL. ZADEVE
ŠOLA, POMOČ PRI REŠEVANJU TEŽAV,
PARTNERSTVO, STIKI, POKLIČITE IN
ZAUPAJTE IZKUŠENIM IN PRIZNANIM.
Ideal s.p. NON-STOP 185 SIT/min

PARKETARSTVO PODEKS

Stanislav Petrovič, s.p.,
Ob Rogoznici 12, Ptuj (Budina),
telefon: 02 748 16 00; telefax:
02 748 16 01 GSM 041 656-155.

**Razpored dežurstev
zobozdravnikov**
(ob sobotah od 8. do 12. ure)
13. januarja:
Alenka Krabonja, dr. stom.
ZD Ptuj

INŠTRUKCIJE in tečajji iz matematike, angleščine, nemščine in italijanščine za osnovne in srednje šole ter za tiste, ki želijo vedeti nekaj več. Telefon 041 753-321, Veda, s.p.

KUPIM starejšo hišo s cca 10 ari zemlje na območju občin Hajdina ali Starš. Telefon 02 765-0-140, zvečer.

ZAPOSIM simpatično dekle za delo v bistroju, brezplačno nudim stanovanje. Telefon 03 891-10-90, Brina Bar, Andreja Melanšek, s.p., Lokovica 145, Šoštanj.

KUPIM razne starine, tudi starinsko pohištvo. Telefon 02 779-5011 ali 041 897-675, NON-STOP.

ŠTIRISOBNO stanovanje, dve kopalnici, 103 m², tretje nadstropje, centralna kurjava, prodam. Stanovanje je v centru Ptujja nad prodajalno Mladinska knjiga, cena 118.800 sit za m². Telefon 748-14-30.

RAD bi spoznal žensko, staro od 40 do 43 let, en otrok ni ovira. Star sem 40 let. Ne pijem in ne kadim. Pokličite na telefonsko številko 041 246-482.

AKCIJSKA PRODAJA opuščeni programov keramičnih plošč italijanskih in španskih proizvajalcev. Zelo ugodne cene talne in stenske keramike ter bordur. Albin Promotion, d.o.o., Lovrenc na Dravskem polju 3-4. Delovni čas od 8. do 16.30, v soboto od 8. do 12. ure, telefon 02 791-0700, 031 534-440.

PRODAM nakladalko za seno SIP 20, obračalnik 2,20 in enobrazdni Oltov plug. Telefon 790-20-41.

PRODAM trosilec za hlevski gnoj, rabljen, s pokončnimi valji. Cena po dogovoru. Telefon 041 417-5612.

PRODAM 130 m² sivega tlakovca, 6-kotnik, cena po dogovoru. Telefon 041 590-955.

PRODAM 4 svinje od 100 do 120 kg. Telefon 773-1261.

PRODAM 2 kravi za nadaljnjo rejo. Telefon 031 527-629.

PREVOZI PREMOGA iz Velenja zelo ugodno. Možnost plačila na čeki. Telefon 6291-095, Vladimir Pernek, Sedlašek 91, Poldlehnik.

PRODAMO gozd v Bodkovcih. Telefon 041 976-069, zvečer.

UGODNO in nujno prodam gradbeni nadomestni parceli ali v celoti, 15 arov gradbenih površin, 15 km iz Ptujja ali Lenarta (Sveti Andraž), možen dokup 3,5 ha obdelovalne zemlje. Vse leži ob asfaltni cesti. Telefon 02 720-7310, po 13. uri.

PRODAM gražo v zgornji etaži garažne hiše v Ulici 5. prekomorske. Telefon 041 337-194 ali zvečer 78-00-337.

PRODAM poslovno-stanovanjski objekt: trgovina opremljena, lokal za gostinstvo neopremljen. Možen takojšnji prevzem oziroma selitev. Cena ugodna. Možnost obročnega odplačevanja. Telefon 041 346-313.

NARODNOZABAVNI ansambel išče kitarista. Telefon 031 507-847.

KUPIM avtomobilsko prikolico z A-testom in prodam svinjo domače reje, težko okrog 180 kg. Telefon 755-90-61.

NAJMEMO 1,5- do dvosobno stanovanje na Ptujju. Telefon 031 825-690, 031 876-719.

PRODAM brejo telico simentalco. Telefon 757-8111.

Znižanje cen vozil za letnik 2000!

galaxy - prihranek 600.000 SIT
Ka - prihranek 220.000 SIT
focus - prihranek 300.000 SIT

Cene veljajo za omejeno količino vozil letnika 2000.

Ford Hvalec Mariborska cesta 68, PTUJ
Poblašeni serviser in prodajalec tel.: 02/788-54-00

UGODNO PRODAM jugo coral 60, beli, letnik 89, na novo registriran. Informacije na telefon 745-7611 ali 041 278-869.

NESNICE v začetku nesnosti prodajamo, količine omejene. Telefon 582-14-01.

PRODAM traktor Tomo Vinkovič 18. Telefon 719-40-73, zvečer.

PRODAM 100 l dobre domače slivovke. Telefon 757-4941.

AVTO-RAK, ugodno prodamo: polo 1.9 D, 1996, brava 1.2 1999, tempra 1.8 IE, golf 1.9 TDII, 2000, rover 214 SI, 1996, lupu 1.0 1999, rover 214 SI, 1997, proton 415 GLSI, 1998, felicia 1.6, 1998, rover 216 SI, 1999, audi A6 2.8 E quattro, 1994, cordoba 1.4 GLX, 1994, vento CL TD, 1993, honda 1.4 GL, 1990, kia sephia 1.6 GTX, 1996, favorit 136 L, 1990, passat 1.8 CL, 1991 ... Ugodni krediti do 5 let, posredovanje pri odkupu vozil do 5 let starosti, plačilo takoj, Radko Kekec, s.p., Nova vas pri Ptujju 64, Ptuj, telefon 02 78-00-550.

SUHA GRADNJA - Knauf sistem, adaptacije stanovanj, mansard, predelne stene, spuščeni stropovi, suhi estrihi - od ideje do izvedbe. Za informacije pokličite telefon 02 788-3110, GSM 041 675-972, SENTES, s.p., Zg. Hajdina 157.

PRODAM 130 m² sivega tlakovca šestkotnika, cena po dogovoru. Telefon 041 590-955.

PRODAMO stanovanjske hiše na raznih lokacijah, med drugim: Vitomarci; Cirkovce v račun stanovanje na Ptujju; Malečnik; nova hiša Biš; Jiršovci; Spuhlja; V. Nedelja; Zg. Pristava; starejša Juravci; Tibolci; Strjnci; starejša vila Na Trate, Ptuj; poslovno-stanovanjska Placar itd. Stanovanja: Gorišnica takoj vseljiva nova; 2,5-sobn. Trubarjeva vseljivo z 1.8.2001; 3-sobn. Kajuhova, takoj vseljivo; 4-sobn. 5. prekomorske takoj vseljivo; 4,5-sobn. 5. prekomorske; 3- in 4-sobn. Kidričevo. Parcele: lepa gradbena parcela ob glavni cesti v Gorišnici 2.100 m² zelo ugodna cena itd. V prodaji tudi manjše kmetije, gostinski lokali in poslovni prostori v najem. Vse dodatne informacije dobite v poslovnem centru Domin, Trstenjakova 5, Ptuj, telefon 02 748-1013, ali Biš telefon 02 757-1101. Agencija Vikend, Biš 8/b, Trnovska vas.

IŠČEM enosobno stanovanje ali garsonjero v Ptujju. Telefon 041 393-109.

PRODAM prašiča domače reje, 200 kg. Telefon 794-70-81.

OLJARNA Veselič, Moškanjci 91, odkupuje bučnice. Telefon 74-08-222.

*Pomlad na vrt bo tvoj prišla
in čakala, da prideš ti,
in sedla bo na rožna tla
in jokala, ker te ni.*

(Gregorčič)

**SPOMIN**

Jože Cafuta
IZ PTUJA, NA TRATAH 11
14. 1. 1999 - 14. 1. 2001

Že dve leti je, odkar živiš samo še v najinih srcih, kar je neskončno dragoceno, je večno in ne more umreti. Hvala vsem, ki z dobro mislijo postojite ob njegovem grobu, mu prižgete svečo ali poklonite cvet.

Tvoji: žena Ivanka in hčerka Marjana

*Ljubezen, delo in trpljenje
bilo tvoje je življenje,
a nam ostala zdaj praznina
in velika bolečina.*

**ZAHVALA**

Ob boleči in nenadomestljivi izgubi naše dobre mame in babice

Matilde Vertačnik
IZ PANONSKE ULICE 2, PTUJ

se iskreno zahvaljujemo vsem, ki ste nam v težkih trenutkih stali ob strani, nas tolažili in pomagali lajšati neizmerno bolečino. Vsem iskrena hvala.

Njeni najdražji

Roletarstvo ABA
Anton Arnuš, s.p.
Maistrova 29, 2250 Ptuj
☎ 02 771-40-91, 041 716-251
PE Štuki 26/a
☎ 02 787 86 70
faks 02 787 86 71

**Izdelujemo in montiramo
PVC OKNA
PVC VRATA
SENCILA.**

**RAČUNALNIŠKI
TEČAJI
GALA**

Windows
Word
Excel
Internet
Outlook ...

Info: 749-34-12, 041/924-055

mj Media Shop

Jurenc Marko s.p.
Osojnikova 9, PTUJ
Tel.: 02/7481-888

**PHILIPS videorekorder:
VR110 29.900,- SIT**

**TDK videokasete HS240
Triopaket 1.990,- SIT**

gsm tv video hifi radio foto

V PTUJSKEM centru Drava odam v najem poslovni prostor (22 m²). telefon 02 687-0101, 041 459-381.

PRODAM kravo s teletom ali brez. Ivan Cimerman, Obrež 154, Središče, telefon 719-10-89.

PRODAM jugo 45, zelo dobro ohranjen, letnik 85, registriran. Telefon 758-28-01.

PRODAM leseno raztegljivo mizo s šest stoli, skoraj novo, za 49.000 sit. Telefon 772-5311, zvečer.

RABLJENO spalnico, novo kuhinjo, nov regal, dodatni štedilnik za kuhinjo, peč za centralno prodam. Telefon 757-3771.

KUPIM mlado, neplodno kravo. Telefon 041 263-537.

SIMPATIČNO in resno dekle nad 20 let za strežbo v dnevnem baru takoj zaposlimo. Stanovanje brezplačno. Telefon 041 710-660.

BUČNICE - golice kupim po 370 sit za kg. Telefon 041 667-325.

*Delo in trpljenje
bilo tvoje je življenje,
ostali so sledovi tvojih pridnih rok,
katere cenil bo še pozni rod,
nam ostaja praznina in velika bolečina.*

**ZAHVALA**

Ob boleči izgubi drage mame, babice in sestre

Marjete Forštnarič
21. 2. 1933 + 30. 12. 2000
IZ BUKOVCEV 24/A

se iskreno zahvaljujemo vsem sorodnikom, sosedom, prijateljem, znancem, ki ste jo pospremili na njeni zadnji poti, darovali cvetje, sveče in sv. maše, nam pa izrazili sožalje.

Posebna zahvala g. župniku za lepo opravljen obred, cerkvenim pevcem in pevčev moškega zbora Markovci za odpete žalostinke, govornikom, društvu upokojencev Markovci, kolektivno Doma upokojencev Markovci in podjetju Mir.

Žaluojači: vsi njeni

*Ni več tvojega nasmeha,
ni več tvojega toplega pozdrava,
draga naša MAMA.
Samo duša in srce ve,
kako boli, da te ni!*

**ZAHVALA**

Ob boleči izgubi drage

Katarine Štumberger
IZ KVEDROVE 3, PTUJ

iskrena hvala za vsa pisna in ustna sožalja, ki ste nam jih izrekli ob odhodu naše drage mame, dragi sorodniki, prijatelji, sosedje, družini Požar iz Kvedrove 1, bivšim maminim sodelavkam iz otroškega vrta iz Kidričevega, Frančkovim sodelavcem iz Taluma.

Radi bi se tudi zahvalili g. župniku za opravljen cerkveni obred, g. Šeguli za ganljive besede slovesa in pogrebne zavodu Mir.

V tih žalosti njeni sinovi: Franc z družino, Ivan z družino, Marjan z družino in Jožek. Vedno pa bo živela v srcih svojih vnukov Robija, Petra, Fredija, Damijana, vnukinj Lydije, Adrijane in Maje ter pravnukov Tomija, Rokija in Nejca.

Vse odhaja kakor tiha reka,
le spomini zvesto spremljajo človeka ...



V SPOMIN

10. januarja 2000 je mirno zaspal naš

Ivan Bevk
IZ LASIGOVCEV 8

Vsem, ki se ga spominjate z lepo mislijo ali mu prižgete drobno svečko, iskrena hvala.

Žena Marica, sin in hči z družinama

Že leto dni v grobu spiš,
bolečin več ne trpiš.
Ni ure, dneva in noči,
vedno si v srcu z nami ti.



V SPOMIN

10. januarja mineva leto, ko se je poslovil dragi mož, oče, dedek

Maksimiljan Kajzer
Z ROGOZNIŠKE C. 16 NA PTUJU

Hvala vsem, ki se ga spominjate in postojite ob njegovem grobu, mu prinašate cvetje in prižgete svečo.

Tvoji najdražji

Boleč in nepozaben bo ostal spomin na leto 2000, v katerem smo izgubili vaju, draga brata



Jože Krivec
roj. 23. 1. 1954
umrl 7. 1. 2000

Janko Krivec
roj. 28. 5. 1936
umrl 30. 11. 2000

Vsem in vsakemu posebej, ki se ju kakor koli spominjate z lepo mislijo ali svečko, iskrena hvala.

V spomin na vaju: bratje in sestre z družinami

Prazen dom in dvorišče,
zaman oko te naše išče,
ni več tvojega smehljaja,
utihnil je tvoj glas,
žalost in bolečina
domujeta pri nas.



ZAHVALA

Ob mnogo prerani in boleči izgubi drage žene, mame, sestre, botrice in tašče

Terezije Hvalec
IZ TRDOBOJCEV 37, ZG. LESKOVEC

se iskreno zahvaljujemo vsem sorodnikom, sosedom, znancem in prijateljem, ki ste jo v tako velikem številu pospremili na zadnji poti, darovali cvetje, sveče in svete maše, nam pa izrazili pisno in ustno sožalje.

Iskrena hvala g. župniku Ediju Vajdi za opravljen cerkveni obred, govorniku g. Janku Kozelu za poslovilne besede, pevcem Feguš za odpete pesmi, godbeniku za odigrano Tišino ter pogrebni podjetju MIR iz Vidma.

Posebej se zahvaljujemo kolektivu Leska, družinam Pernek, Jelen, Bedrač in Zavec za nesebično pomoč v teh težkih trenutkih.

Vsem in vsakomur, ki ste nam na kakršenkoli način pomagali, še enkrat iskrena hvala.

Žalujoci: mož Jakec, hčerka Angelca z možem Stankom, sestra Angela z družino ter vnuka Biserka in Stanko

POPRAVEK

Pri zahvali za Martina Arnuša, objavljeni v Tedniku št. 14. januarja 2001, je prišlo do napake in se naslov pravilno glasi: iz Velikega Okiča 13, podpis pa: Žalujoci: mama, Marjana, hčerki Martina, Klavdija ter Tonček in Ivan z družinama.

Čeravno si neznane nam nebeške
prestopila prage;
išoč povsod podobe tvoje silueto,
še vedno v dušah naših izgube strašne
dejstvo ni sprejeto;
kjerkoli si, za vedno z nami so besede
tvoje blage.
In upanje ostaja - v naših srcih vpeto!



ZAHVALA

Ob boleči izgubi naše drage mame, žene, babice, tašče, sestre in tete

Franciške Slodnjak
IZ DORNAVE

se iskreno zahvaljujemo vsem sorodnikom, prijateljem in znancem, sodelavcem iz zavoda dr. Marijana Borštnarja, Kliničnega centra Ljubljana, Taluma Kidričevo, Radio-Tednika Ptuj in Računovodskega servisa Svržnjak, ki ste jo pospremili na njeni zadnji poti, ji darovali cvetje, sveče in za svete maše ter nam izrekli ustno in pisno sožalje.

Iskrena hvala govornicami Mariji Velikonja in Slavici Matjašič za poslovilne besede, gospodoma župnikoma za opravljen obred, cerkvenemu pevskeemu zboru in oktetu iz Dornave za odpete žalostinke.

Hvala pogrebni podjetju MIR za opravljene pogrebne storitve in odigrano Tišino.

Hvala ordinaciji dr. Stanka Janžekoviča, doc. dr. Borutu Štabucu, doktorju medicine, doktorjem in osebju internega oddelka bolnišnice Ptuj za nesebično pomoč.

Žalujoci: njeni najdražji

ZAHVALA

Ob boleči izgubi drage sestre



Marije Pihler
IZ MOSTJA 7
roj. 5. 9. 1931

se iskreno zahvaljujemo vsem sorodnikom, prijateljem in znancem, ki ste jo pospremili na njeni zadnji poti, ji darovali vence, cvetje, za sv. maše in sveče ter za izražena sožalja.

Hvala tudi gospodu župniku za lepo opravljen pogrebni obred in sveto mašo, govorniku za poslovilne besede, pevcem za odpete žalostinke.

Žalujoci: brat Janko z družino in drugi sorodniki

ZAHVALA

Ob boleči izgubi drage žene, mame, babice in prababice



Neže Forštnarič
roj. Kostanjevec
roj. 25. 1. 1917 - 27. 12. 2000
IZ BUKOVCEV

se iskreno zahvaljujemo vsem sorodnikom, sosedom ter vsem, ki ste jo imeli radi in jo pospremili na zadnji poti. Zahvala vsem, ki ste darovali za svete maše, cvetje in sveče ter nam izrekli pisno ali ustno sožalje.

Posebna zahvala velja vsem govornikom za poslovilne besede, gospodu župniku za opravljen obred, pevcem za odpete žalostinke ter pogrebni podjetju MIR za opravljene storitve.

Vsem še enkrat iskrena hvala.

ŽALUJOČI: vsi njeni

Tvoj večni dom
na cirkulanskem pokopališču
le rože zdaj krasijo
in sveče ti v pozdrav gorijo.



Tako prijazno in pogumno je šel skozi življenje naš ljubljani mož, ati, tast in dedek

Ivan Jurgec
IZ VOŠNJAKOVE 1, PTUJ
NAZADNJE STANUJOČ V GRUŠKOVCU 4

in nepričakovano dosegel tisto dimenzijo, kjer se življenje razodene kot polnost spoznanja, ljubezni in sreče. V ponedeljek, 18. 12. 2000, smo se zbrali ob njem za zadnji pozdrav na pokopališču v Cirkulanah.

Žalujoca družina

ZAHVALA

Ob izgubi drage žene, mame in babice



Marije Lukman
IZ MAISTROVE 7 V PTUJU

se vsem zahvaljujemo za izrečeno sožalje, podarjeno cvetje in sveče. Zahvaljujemo se govornikom Ervinu Hojkerju in Franciju Purgaju ter članom Smučarskega kluba Ptuj za častno strežbo. Hvala tudi zdravstvenemu osebju v Ptuj in na onkološkem inštitutu v Ljubljani, pevcem in duhovniku za opravljen obred ter vsem, ki ste jo pospremili na zadnji poti.

Žalujoci: mož Franc ter hčerka Darja in sin Aljaž z družinama

Tebe ni, srce boli,
biserna solza po licu polzi,
ostaja samo še spomin na tiste dni,
ko med nami bila si ti,
ko bilo nam je lepo,
kot nam brez tebe nikoli več ne bo!
Ljuba mama, spočij si žuljave dlani,
za vse še stokrat hvala ti,
kajti dobrota tvojega srca
nikdar ne bo pozabljena.



V SPOMIN

9. januarja je minilo 5 let, od kar že v grobu spiš, draga mama, tašča ter babica

Rozalija Vajda
IZ BUKOVCEV 107 A

Hvala vsem, ki postojite ob njenem mnogo preranem grobu, ji prinašate cvetje ter svečke in jo ohranjate v lepem spominu.

Sin Miran z družino

Ni te več na pragu,
ni te več v hiši,
nihče več tvojega glasu ne sliši,
ostalo grenko je spoznanje,
da te več ne bo,
ker za vedno vzel si slovo.



ZAHVALA

Ob boleči in nenadomestljivi izgubi našega dragega

Janeza Obrana
IZ ZABOVCEV 73

se iskreno zahvaljujemo vsem sorodnikom, prijateljem in znancem, ki ste ga v tako velikem številu pospremili na njegovi zadnji poti, darovali vence in sveče ter svete maše in nam izrazili sožalje.

Posebna zahvala g. župniku za opravljen cerkveni obred, govornikom, gasilskim društvom, pevcem, godbeniku za odigrano Tišino ter pogrebni podjetju MIR.

Žalujoci: vsi tvoji najdražji

Polje, kdo bo tebe ljubil,
ko bom jaz trdno zaspal.



ZAHVALA

Ob boleči izgubi našega moža, očeta, dedka in pradedka

Ludvika Sitarja
IZ KUNGOTE PRI PTUJU 157

se iskreno zahvaljujemo vsem sorodnikom, znancem in prijateljem, ki ste ga pospremili na njegovi zadnji poti.

Posebna zahvala mariborski bolnišnici - ušesni oddelku za trud in nego, vsem prisotnim zdravnikom in sestram. Zahvala tudi MIR-u in za odigrano Tišino, zahvala pevcem zbora Svetega Viktorina Ptujkega in iskrena hvala gospodu Pavletu Pucku za opravljen obred.

Žalujoci: vsi njegovi

Dve leti uspešnega delovanja



Ena izmed številnih dejavnosti lokalne akcijske skupine so bile tudi lanske poletne delavnice za srednješolce

Ideja o ustanovitvi lokalne akcijske skupine (LAS) za preprečevanje odvisnosti v Ormožu sega v leto 1997. Že takrat so strokovni delavci začutili potrebo po ustanovitvi skupine, ki bi organizirano delovala na področju preprečevanja odvisnosti in bi hkrati povezovala delo z mladimi na področju občine Ormož. Tudi svetovna zdravstvena organizacija priporoča vsem svojim članicam, da tako na nacionalni kakor tudi na lokalni ravni organizirajo "zdrava mesta" in LAS. Namen je preprečevati zlorabo drog. Programi, ki jih izvajajo v okviru LAS, so izključno preventivnega značaja in so usmerjeni k izboljšanju zdravega načina življenja kot nekake alternative zasvojenosti z drogo.

Pobuda za ustanovitev je bila zasnovana na območnem združenju Rdečega križa Ormož. Od pobude do ustanovitve je preteklo kar nekaj časa, v katerem so bili pobudniki vseeno dejavni: imenovali so iniciativno skupino, v kateri so bili predstavniki Rdečega križa, OŠ Ormož in Psihiatrične bolnišnice Ormož, pripravili so program dela, oceno stanja problematike odvisnosti v občini, pregled preventivnih dejavnosti, ki so že potekale, in poslovnik o delu LAS. Idejo so predstavili županu Viliju Trofeniku, ki je prav tako menil, da Ormož potrebuje tako skupino. V novembru 1998 je izdal sklep o njeni ustanovitvi. Koordinacijski odbor sestavljajo strokovnjaki z različnih področij, saj je LAS med-

sektorsko telo. Predseduje mu Majda Keček, dipl. org. dela, podpredsednik pa je dipl. org. dela mag. Bojan Bugar. Finance za svoje delovanje pridobivajo iz proračuna občine, iz različnih razpisov ministrstev, od sponzorjev in donatorjev, pri čemer pa gre za minimalna sredstva. Delo v skupini je namreč prostovoljno in tudi predavatelji ter strokovnjaki opravijo večino dela zastonj. LAS želi delovati v smeri koordinacija in angažiranja vseh sposobnih strokovnjakov za preprečevanje uživanja drog, strategije promocije zdravega načina življenja, spremljanja razvoja odvisnosti in analize trenutnega stanja v okolju, obveščanja, osveščanja in informiranja prebivalstva v zvezi s prevencijo zasvojenosti.

Rajko Beta d.o.o.

• TRGOVINA • CENTRALNA KURJAVA
• VODOVOD • PLINSKE INSTALACIJE

Kreditni:
do 1 leta: TOM+0%, do 3 let: TOM+3%, do 5 let: TOM+5%

Rajko Beta d.o.o., Zabovci 85, 2281 Markovci, Tel.: 02/788 88 12

Napoved vremena za Slovenijo

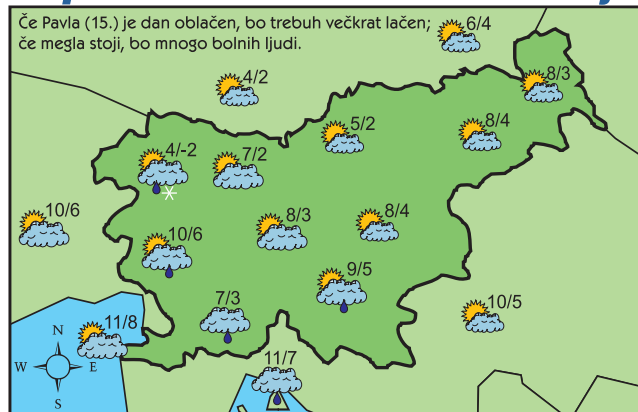

Napoved za Slovenijo

Danes bo oblačno, padavine bodo postopoma ponehale. Meja sneženja se bo dvignila na 1200 m. Najnižje jutranje temperature bodo od -1 do 5, najvišje dnevne od 4 do 8 stopinj C.

Obeti

V petek bo oblačno, padavine se bodo ponovno okrepile. Začelo se bo ohlajati, meja sneženja se bo čez dan spustila do nižin. Padavine bodo v noči na soboto ponehale. V soboto se bo delno zjasnilo, hladneje bo.

Kulturni križemkrazem

PTUJ * Danes, v četrtek, 11. januarja, bo ob sedemnajstih v pravljlični sobici mladinskega oddelka Knjižnice Ivana Potrča, Prešernova 33, Ptuj, pravljlična ura z vadbo joge ob pravljici Dober dan za otroke od četrtega leta dalje.

SLOVENSKA BISTRICA * Zavod za kulturo Slovenska Bistrica vabi k odprtju razstave slik prof. Jožeta Foltina iz Ptuja in Branka Gajšta iz Sesterž, ki bo v petek, 12. januarja, ob 17. uri v galeriji Grad. V kulturnem programu ob odprtju bo do sodelovali delavci Zavoda za kulturo in moški komorni pevski zbor iz Ptuja pod vodstvom Franca Lačna.

ZGORNJA LOŽNICA * Na proslavi v počastitev 24. krajevnega praznika, ki bo v petek, 12. januarja, ob 17. uri v tamkajšnji osnovne šole bodo sodelovali moška komorna skupina, folklorna skupina in ljudske pevke KUD Alojza Avžnerja Zgornja Ložnica ter učenci osnovne šole.

DESTRNIK * V cerkvi sv. Urbana bo v soboto, 13. januarja, ob 18. uri tradicionalni nastop dekleškega pevskega zbora župnije sv. Urbana, ki ga vodi Lidija Šalamun. Zbor se bo občinstvu predstavil z božičnim in drugim repertoarjem.

PTUJ * V soboto, 13. januarja, ob 18.30 bo v cerkvi sv. Ožbalta božični koncert z zborom sv. Nikolaja iz Litije pod vodstvom Helene Fojkar Zupančič; ob orglah Urša Vidic.

HAJDINA * V nedeljo, 14. januarja, bo ob 18. uri v prosvetni dvorani Hajdina prireditev S pesmijo v novo tisočletje, ki jo organizira KD Staneta Petroviča. Nastopili bodo: pevske skupine iz občine Hajdina, Trio Škorci, Sanja in Klavdija s skečem, ansambel Mladi Hajdinčani, ljudske pevke Druge pomladi DU Kidričevo in ljudske pevke Društva invalidov Kidričevo.

KINO PTUJ * Do konca tega tedna so ob 18. in 20. uri na sporedu Charlijevi angelčki, prihodnji teden ob 18. uri pa Vesoljski kavboji in ob 20. Trčeni profesor 2.

Rezultati žrebanja nagradne božične križanke Mercator SVS

Iz množice rešitev Mercatorjeve božične križanke (pravilno geslo se je glasilo: Najboljše želje, neskončno veselje) smo v uredništvu Tednika izžrebali tele nagrajence:

3. nagrada (darilni bon v vrednosti 5.000 tolarjev): Melita Repec, Cesta v Njiverce 12, Kidričevo;

2. nagrada (darilni bon v vrednosti 10.000 tolarjev): Olga Merc, Jadranska 11, Ptuj;

1. nagrada (darilni bon v vrednosti 15.000 tolarjev): Marjan Horvat, Hajdoše 78 a, Hajdina.

Nagrajencem iskreno čestitamo. Nagrado dobijo v Mercatorjevi prodajalni v Supermestu - na blagajni št. 1.

ČRNA KRONIKA

VLOM V TRGOVINO

3. januarja okrog 7. ure je neznani storilec vlomil v prodajalno Unlimited v Trstenjakovi ulici na Ptuj in odnesel večjo količino oblačil — žametne hlače, komplet ženskega in moškega spodnjega perila in pulover. Lastnica M.Š. je oškodovana za okrog 300.000 tolarjev.

OB PADCU IZ VOZILA UMRLA

4. januarja ob 16.20 uri se je na glavni cesti izven naselja Lancova vas zgodila prometna nesreča, ko je voznik osebnega avtomobila R twingo V.F., star 59 let, iz Ptuja, vozil po lokalni cesti iz smeri Vidma pri Ptuj proti Lancovi vasi. Ko je pripeljal do križišča z glavno cesto, je zapeljal naravnost v smeri Lancove vasi in ni upošteval prometnega znaka ustavi. V tem trenutku mu je pravilno po glavni cesti z desne strani pripeljal voznik osebnega avtomobila Mercedes Benz S.G., star 52 let, drž. Hrvaške. Vozi-li sta trčili s prednjimi deli, po trčenju pa je vozilo S.G. pričelo zanašati, zapeljal je izven vozišča na travnati nasip, kjer se je vozilo večkrat prevrnilo in obstalo na strehi na njivi. Med prevračanjem sta iz vozila padli potnici na zadnjih sedežih, ki nista bili pripeti z varnostnimi pasovi. Poškodbe potnice, ki je padla iz vozila, Z.K., stare 46 let, drž. Hrvaške, so bile tako hude, da je na kraju nesreče umrla. Poškodovane so bile še štiri osebe. Skupna materialna škoda znaša po nestrokovni oceni 3.500.000 tolarjev.

Tel.: 02/78 00 260 www.pcs-slo.com

1. moj
PCS
computers
Trgovina blaga: Črtnikova 21, Ptuj

EKOLOŠKO KURILNO OLJE **Horizont**
vedno dovolj toplo

► **PLAČILO NA 6 OBROKOV** • Maribor: 02/300-44-80
► **EXPRESNA DOSTAVA** • Celje: 03/492-64-20
• Murska Sobota: 02/55-69-130

Horizont d.o.o., Vodovodna 30c, Maribor, http://www.horizont.si

FIAT Prstec
Avto Prstec d.o.o., Ob Dravi 3a, 2251 Ptuj, Tel.:02/782-3001

FIAT PUNTO
Popust 130.000 sit

NAKUP SAMO Z OSEBNO IZKAZNICO IN 25% POLOGOM