

# NOVA TABLA PRI MURSKI SOBOTI

Aleksandra Bugar, Mitja Guštin,  
Georg Tiefengraber, Monika Zorko

52/2 Arheologija na avtocestah Slovenije





# NOVA TABLA PRI MURSKI SOBOTI

Rimsko obdobje

Aleksandra Bugar, Mitja Guštin,  
Georg Tiefengraber, Monika Zorko

∴ Prispevki: Zdravka Hincak, Andrej Šemrov



#### Uredniški odbor

: Barbara Nadbath, glavna in odgovorna urednica  
: Bojan Djurić, strokovni svetovalec  
: Tomaž Fabec, pomočnik glavne  
in odgovorne urednice  
: Nives Zupančič, oblikovalka zbirke  
in likovna urednica  
: Vanja Čelin, tehnična urednica  
: Matija Črešnar, član  
: Milan Sagadin, član  
: Maša Sakara Sučević, članica  
: Katharina Zanier, članica  
: Bernarda Županek, članica

#### Izdajatelj

: Zavod za varstvo kulturne dediščine Slovenije  
: Poljanska cesta 40, SI-1000 Ljubljana

#### Zanj

: Janez Kromar, v. d. generalnega direktorja

#### Avtorji

: Aleksandra Bugar  
: Muzej grada Zagreba  
: Opatička 20, HR-10000 Zagreb  
: abugar@mgz.hr

: Mitja Guštin  
: Pusterla 7, SI-6330 Piran  
: mitja.gustin@upr.si

: Georg Tiefengraber  
: Eichenweg 19/E/2, A-8042 Graz  
: georg.tiefengraber@gmx.net

: Monika Zorko  
: Inštitut za arheologijo in dediščino,  
Fakulteta za humanistične študije,  
Univerza na Primorskem  
: Titov trg 5, SI-6000 Koper  
: monika.zorko@upr.si

#### Sodelavci

: Zdravka Hincak  
: Odsjek za arheologiju, Filozofski fakultet,  
Sveučilište u Zagrebu  
: Ivana Lučića 3, HR-10000 Zagreb  
: zhincak@inet.hr

: Andrej Šemrov  
: Narodni muzej Slovenije  
: Prešernova 20, SI-1000 Ljubljana  
: andrej.semrov@nms.si

#### Recenzentka

: Irena Lazar  
: Inštitut za arheologijo in dediščino,  
Fakulteta za humanistične študije,  
Univerza na Primorskem  
: Titov trg 5, SI-6000 Koper

#### Lektor

: Krištof Jacek Kozak

#### Tehnična priprava publikacije

: Vanja Čelin, Nives Zupančič

#### Oblikovanje in prelom

: Nives Zupančič, Vlasta Damjanovič,  
Andrejka Likar Kofol

#### Terenske fotografije

: Mitja Guštin, Aleš Ogorelec, Franc Gregorec,  
Damjan Snoj, Aleš Bobič

#### Računalniška obdelava in priprava terenskega fotografskega gradiva

: Aleš Ogorelec, Helena Bešter, Monika Zorko

#### Geodetska izmera najdišča

: Georg Tiefengraber, Aleksandra Bugar,  
Dejan Cigler, Sebastian Banfi, Jože Fujs

#### Načrt najdišča

: Georg Tiefengraber, Aleksandra Bugar,  
Denis Brezovar, Helena Bešter, Monika Zorko

#### Terenske risbe

: Georg Tiefengraber, Andrej Preložnik

#### Vektorizacija terenskih risb

: Georg Tiefengraber, Denis Brezovar,  
Monika Zorko

#### Risbe predmetov (svinčnik, tuš)

: Andreja Izlakar, Jerneja Kobe, Maša Novak,  
Janja Tratnik Šumi, Aleksandra Bugar

#### Računalniška obdelava risb predmetov in postavitvev tabel

: Aleš Ogorelec, Monika Zorko, Andrej Preložnik

#### Fotografije predmetov

: Tomaž Lauko, Aleš Ogorelec

#### Računalniška obdelava fotografij predmetov

: Aleš Ogorelec, Monika Zorko

#### Spletna izdaja

#### Ljubljana, 2019

Vse edicije zbirke Arheologija na avtocestah  
Slovenije so brezplačne.

<http://www.zvkds.si/sl/kategorija-publikacije/e-knjige>

Vse raziskave je omogočil DARS, d. d.

# Vsebina

1		
⋮	<b>Poselitev Nove table pri Murski Soboti v rimskem obdobju</b>	<b>5</b>
⋮	1.1 Prekmurje v rimskem obdobju – slika prostora	5
⋮	1.2 Rimskodobne arheološke ostaline na najdišču Nova tabla	6
⋮	1.3 Vrednotenje gradiva	19
⋮	1.4 Sklep	56
2		
⋮	<b>Literatura</b>	<b>57</b>
3		
⋮	<b>Katalog raziskanih plasti in objektov</b>	<b>59</b>
⋮	3.1 Naselbina	59
⋮	3.2 Grobišče	95
4		
⋮	<b>Katalog arheološkega gradiva</b>	<b>119</b>
⋮	4.1 Naselbina	120
⋮	4.2 Grobišče	336
5		
⋮	<b>Dodatek</b>	<b>466</b>
⋮	5.1 Korelacijska tabela grobov	466
⋮	5.2 Referenčna tabela inventarnih števil	468



# 1 Poselitev Nove table pri Murski Soboti v rimskem obdobju

## 1.1 Prekmurje v rimskem obdobju – slika prostora

Aleksandra Bugar, Mitja Guštin

Razprostranjenost rimskodobnih najdišč v Prekmurju kaže na gostoto rimske poselitve v nižinskem območju Prekmurja med rekama Ledavo in Muro, ob potoku Dobel ter ob robnih gričkih Goričkega. S slednjimi so lokacijsko ozko povezane najdbe grobnih gomil, ki se pojavljajo v nižinskem območju in na širšem območju Goričkega.

Irena Šavel je v enem svojih del, poleg drugih obdobj, pregledno naštel rimskodobna najdišča na območju Prekmurja, tako naselbinska najdišča kot položaje grobnih gomil (Šavel 1991). Še danes je ta pregled osnova za topografska proučevanja rimskega obdobja v Prekmurju. Arheološko je raziskan manjši del naštetih najdišč, predvsem grobne gomile pri Dobrovniku, Dokležovju, Motvarjevcih, Krogu, Bratonicih, Čičečki vasi, Gančanih in Strehovcih (Pahič 1960–61; Pahič 1972b; Pahič 1993–94; Horvat Šavel 1978b; Horvat Šavel 1987; Šavel 1990) ter manjši del naselbinskih najdišč, kot so pokazala sondiranja pri Dolgi vasi pri Lendavi in Ižakovci-Ivanci (Mikl 1958; Horvat Šavel 1978a).

Z raziskavami v okviru izgradnje avtocest med letoma 1999–2008 na območju Prekmurja se je povečalo število do takrat znanih rimskodobnih najdišč, in sicer na območju južno od Murske Sobotice ter v okolici Lendave - Gornje njive pri Dolgi vasi, Grofovsko II pri Murski Soboti, Za Raščico pri Krogu, Pod Kotom-sever pri Krogu, Kotare-Baza pri Murski Soboti, Pri Muri pri Lendavi (Šavel, Kerman 2008; Kerman 2011a; Kerman 2011b; Kerman 2011c; Šavel, Sankovič 2010; Šavel, Sankovič 2011).

Z rezultati aeroprospekcije Prekmurja, ki jih je objavil Branko Kerman, je bila dopolnjena slika rimskodobne poselitve (Kerman 1999; Kerman 2001). Še posebej je pomembna najdba rimske vile rustike v Rakičanskih Muzgah, ki je bila opažena z aeroprospekcijo in potrjena s terenskim pregledom (Kerman 2008). Njena lokacija, približno 1,5 kilometra jugovzhodno od najdišča Nova tabla, predstavlja zelo pomemben podatek pri interpretaciji ožjega prostora okoli najdišča Nova tabla.

Položaj rimskodobnih naselbin in grobnih gomil kaže, da se je skozi osrednji nižinski del Prekmurja, skozi Ravensko, Osrednje Dolinsko in Dobrovniško Dolinsko, v smeri zahod-vzhod odvijal promet, ki je povezoval različna manjša naselja in naselbine med seboj in z večjimi bližnjimi centri na območju Dolge vasi in Lendave na vzhodu, kot tudi Flavije Solve (*municipium Flavia Solva*) na zahodu. Preko savarijske ceste je bilo območje povezano s Halikanom (*municipium Halicanum*) in Petoviono (*colonia Ulpia Traiana Poetovio*) na jugu ter s Salo (*municipium Aelium Salla*) in Savarijo (*colonia Claudia Savaria*) na severu oziroma severovzhodu.

Rimskodobna najdišča v dolini Ledave, ob robnih delih Goričkega, ob potoku Dobel in ob reki Muri pa dajejo slutiti, da so današnje ceste speljane po rimskodobnih, deloma morda prazgodovinskih prometnicah. Upoštevati je treba povezovanje med naselbinami znotraj Prekmurja v smeri sever-jug, na primer iz smeri Dokležovja in Ižakovcev proti Gančanom, od tega so odseki cest na zadnjih dveh omenjenih najdiščih dokumentirani tudi na terenu (Šavel 1991, 20).

Omenjena smer sever-jug je nakazana tudi s položajem gomil v okolici Dokležovja (Muzge, Lipovski gozd, Šibice) in pri Lipovcih ter naprej proti Ivancem, kot tudi z naselbinskimi ostalinami, najdenimi pri Beregu, v Selaju, v okolici Gančan in Renkovcev ter z vilo rustiko pri Rakičanskih Muzgah (Šavel 1991, 18, 19, sl. 4; sl. 5; Kerman 2008). Lega najdišča Nova Tabla v dolini potoka Dobel, v bližini Rakičanskih Muzg, kaže na verjetno povezanost prebivalcev, ki so v rimskem času živeli in pokopavali svoje mrtve na tem območju, z omenjenimi najdišči na vzhodu.

Skoraj središčni položaj znotraj prekmurske ravnine povezuje najdišče Nova tabla tudi z bližnjimi manjšimi naselbinami, raziskanimi na liniji južno od Murske Sobotice, v okolici naselij Krog in Bakovci, najdišča naselbinskega značaja Grofovsko II, Na Goricah, Za Raščico, Pod Kotom-cesta ter z gomilami na Ovčarskem bregu pri Bakovcih in z gomilo Na Goricah. Vsa omenjena naselja so ležala na oddaljenosti približno 1 do 3 oziroma 3,5 kilometrov od najdišča Nova Tabla in sodijo med njegovo ožjo okolico.

Največ sedem kilometrov proti zahodu oddaljena rimskodobna naselbinska najdišča Crkvišče, Pod Doblom ali Gradščice kažejo na določeno grupiranje manjših zaselkov ob

Doblu. Celo položaj gomil pri Črpališču, Pisnjakove gomile in Pod Doblom ter gomil Na Goricah in skupine gomil, najdenih na najdišču Nova tabla, nakazuje morebitno rimsko cestno smer, ki je potekala vzporedno z razčlenjenim tokom Dobra v smeri zahod–vzhod, morda proti vili rustiki na Rakičanskih Muzgah. Vse to so za zdaj samo predpostavke, ki nudijo okvir za nadaljna raziskovanja mednajdiščnih odnosov na tem prostoru.

Večji del Prekmurja je bil torej izven glavne cestne smeri savarijske ceste, toda relativno gosta mreža rimskodobnih najdišč govori o naravnih in splošno ugodnih pogojih za gospodarski razvoj, posebej za proizvodnjo hrane in živilorejo, v povezavi s tem pa tudi o relativno enostavni komunikaciji znotraj prekmurske ravnine, še posebej v smeri vzhod–zahod. V večini primerov je verjetno šlo za razpršene kmetije manjšega obsega, zaselke in naselbine domačega prebivalstva, ki so se ustalili v rodovitnih dolinah ob vodnih tokovih. Prebivalstvo je svoje pokojnike pokopavalo v grobnih gomilah v bližini svojih bivališč.

## 1.2 Rimskodobne arheološke ostaline na najdišču Nova tabla

Aleksandra Bugar

Skupna raziskana površina najdišča Nova tabla znaša skoraj 40 hektarjev. Na kompozitnem načrtu je najdišče arbitrarno razdeljeno na 62 izsekov, velikih 86 × 130 m (sl. 1). Rimskodobni naselbinski objekti in grobišče so ležali znotraj 25 izsekov: 2, 3, 11, 19–27, 30–35, 40, 46–48 in 54–56 (sl. 2, 3, 4).

Največje število objektov se je nahajalo v izsekih 24–27 in 33, to je na prostoru, ki so ga zasedala grobišče in gospodarska območja 1–4.

Kriterij za imenovanje skupine rimskodobnih objektov kot *gospodarsko območje* je vizualno dožemanje povezanosti objektov ter znotraj njih obstoj nekaterih funkcionalnih prostorov, kot so vodnjaki, peči, ognjišča in večji objekti, ki so prostorsko in oblikovno opredeljeni kot rimska hiša ali zemljanka. Na ta način je določenih 8 skupin (gospodarsko območje 1–8). V nekaterih primerih je razvidno prostorsko grupiranje jam, ampak zaradi odsotnosti nekaterih funkcionalno določljivih objektov, je za njihov skupinski opis uporabljen nevtralni izraz *skupina objektov* z natančnejšo določitvijo v odnosu na položaj v prostoru – npr. južna ali vzhodna skupina objektov.

Glede na najdbe v polnilih jam je z izrazom rimski objekt (RO) določenih 211 jam, ki so bile del naselbinskih objektov. Znotraj rimskega grobišča se je v celoti ali le deloma

ohranilo 33 t. i. obodnih jarkov (K), 28 žganih grobov in 40 jam – rimskih objektov (RO), povezanih z grobiščnim kompleksom. Skeletni grob 152 je ležal izven območja omenjenega grobišča.

V skupini naselbinskih jam oziroma rimskih objektov (RO) je bilo prepoznanih sedem vodnjakov (RO 70, RO 134, RO 189, RO 201, RO 269, RO 273, RO 298), tri t. i. hiše (RH 1–3), šest t. i. zemljank (RZ 1–6), šest peči, ognjišč oziroma kurišč (RO 115, RO 177, RO 178, RO 191, RO 281, RO 283) in tri kulturne plasti (RO 93, RO 171, RO 288). Preostali objekti pripadajo obširni skupini jam naselbinskega značaja, t. i. odpadnim jamam ter stojkam.

### 1.2.1 Naselbinske ostaline

Na najdišču Nova tabla pri Murski Soboti lahko v tlorisnih obrisih ostankov temeljev prepoznamo nekaj zgostitev objektov, ki s svojim grupiranjem pričajo o načrtnem pristopu k oblikovanju naselbine oziroma določenih funkcionalnih prostorov znotraj naselbinske celote (sl. 2, 3). Imenovani so gospodarska območja, čeprav bi bil primeren naziv tudi kmetija.

Med njimi ni bilo ostankov trdno grajenih objektov iz kamna ali opeke, ampak imamo dokumentirane zgolj ostanke negativna, tj. manjših in večjih v zemljo vkopanih jam, ki so ostanki lesenih objektov, od katerih se nekateri, po pravilnejši obliki tlorisov ali razporeditvi jam za stebre, lahko imenujejo bivališča ali hiše. Redke najdbe opek v polnilih jam in nekoliko pogostejše v ornici (zaradi oranja gre za precej močno uničene naselbinske plasti) morebiti kažejo na deloma kombinirano gradnjo s pomočjo lesa in opeke, kar pa zaenkrat ne moremo potrditi. Obilica hišnega ometa priča o tradicionalni arhitekturi oziroma metodi lepljenja razpok v stenah, zgrajenih iz lesenih brun, desk in šibja.

Glede na lastnosti teh naselbinskih ostalin, najdišče Nova tabla ustreza splošni sliki naselbinskega horizonta, raziskane na nekaj najdiščih v Prekmurju, na primer Ižišče pri Ivancih ali Dolga njiva pri Gornji vasi.

V razlagi materialnih ostalin arhitekture na območju Prekmurja je večinoma govora o enostavni tradicionalni leseni arhitekturi. Lesena arhitektura je zaradi naravnih danosti tega območja, predvsem pa zaradi cenejšega in preprostejšega oziroma lažjega načina gradnje, prevladovala nad zidano tudi v rimski dobi, še posebej na podeželju.

Kot poskus razlage odnosov med objekti in prostorske razlage rimskodobnih ostankov na najdišču Nova tabla smo opredelili osem naselbinskih celot, gospodarskih prostorov ali kmetij, medsebojno oddaljenih od dvajset do sto metrov.



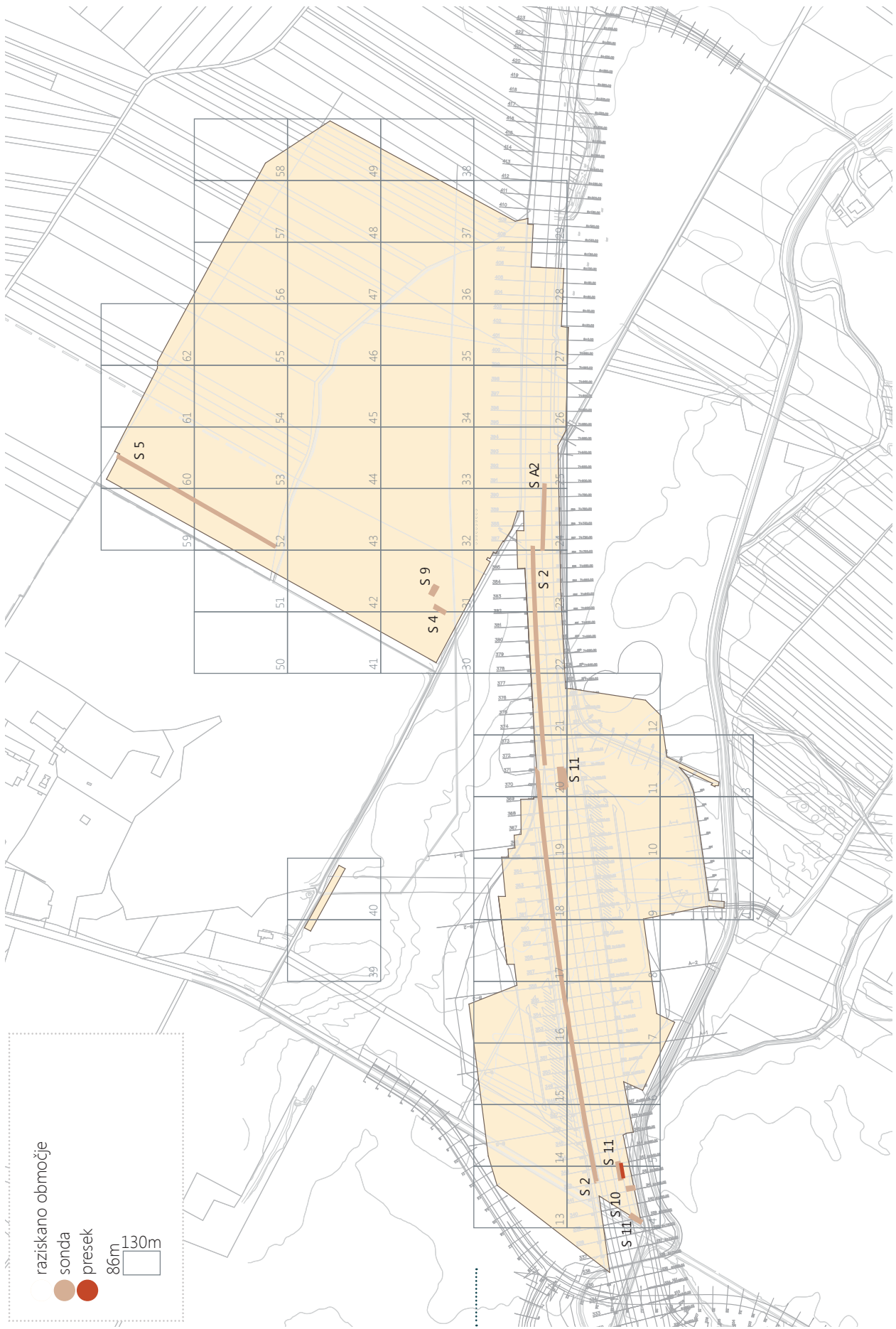

1 Razdelitev izkopnega polja na izseke z označenimi sondami; M 1 : 7500.

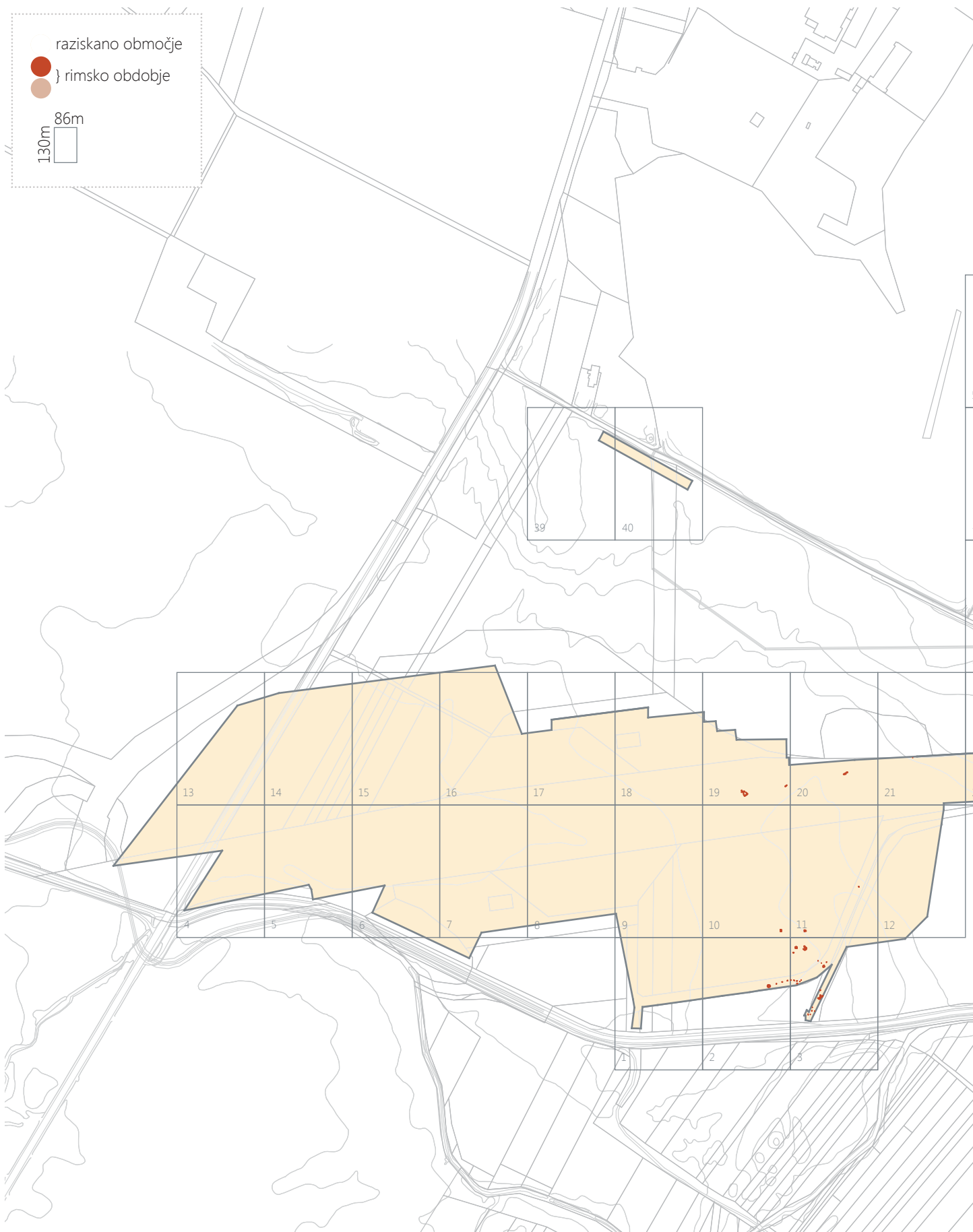

8 : 2 Načrt arheoloških ostalin iz rimske dobe, M 1 : 5000.

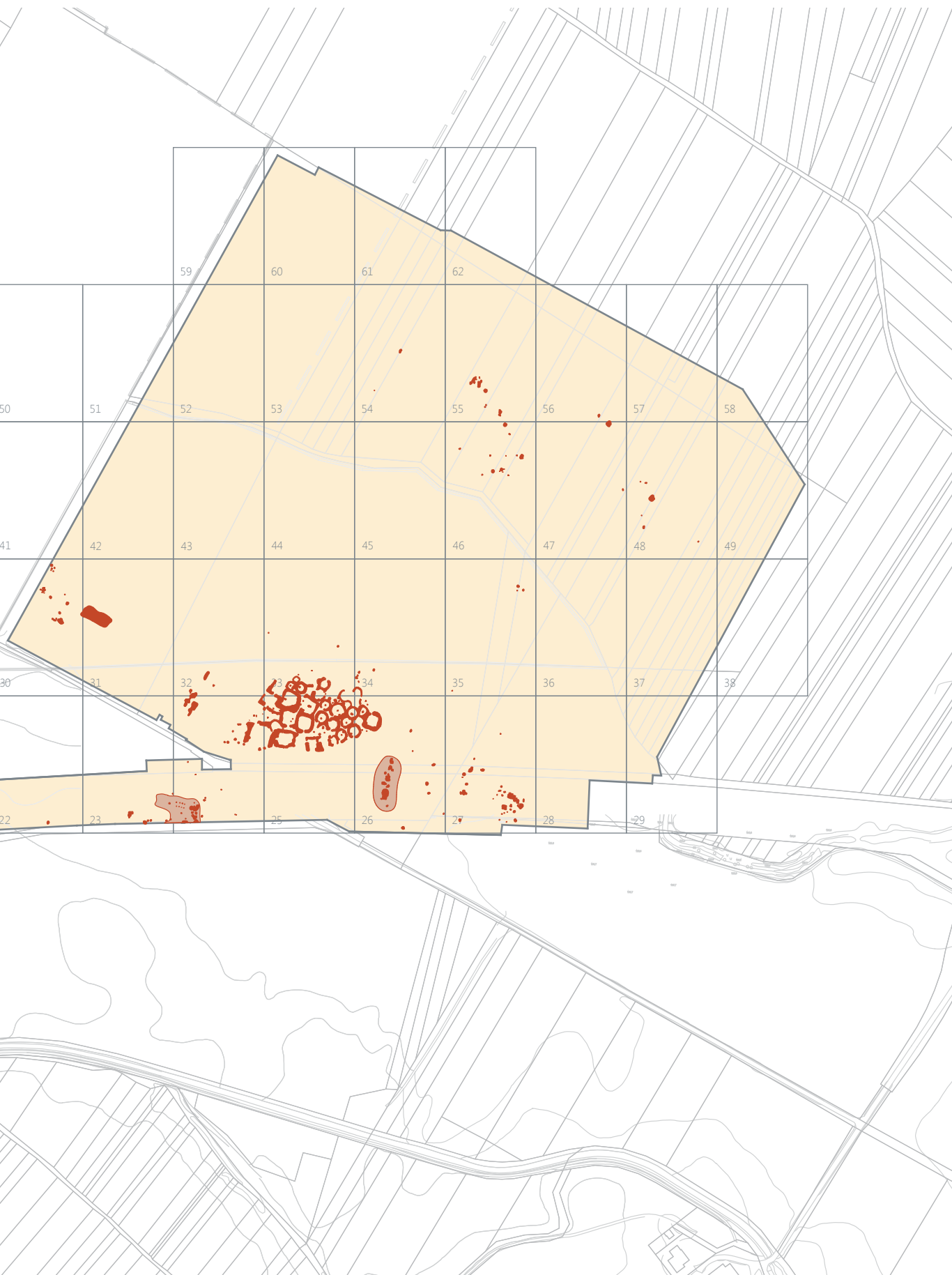

Na najdišču so vidne tudi druge koncentracije jam, ki pa so, zaradi pomanjkanja funkcionalno določljivih prostorov, poimenovane z nevtralnimi imeni skupina. V Katalogu raziskanih plasti in objektov podajamo opis posameznih rimskih objektov znotraj določenih koncentracij z opisi vseh objektov, ki pripadajo določeni celoti, z metričnimi podatki, osnovnimi omembami o najdbah ter kontekstom najdb. Ob tem je velik del razpršenih objektov, pri katerih ni zaznane grupiranje, opisan znotraj posameznih delov najdišča. Vse izmed naštetih koncentracij objektov, imenovanih gospodarsko območje, se med seboj razlikujejo. Na primer za gospodarsko območje 1 je bila značilna skupina objektov v obliki nepravilnega pravokotnika, s hišo (RH 3) orientirano v smeri SZ–JV ter nizom jam, od katerih ena pripada vodnjaku. Takšna usmerjenost hiše s kotom, položenim proti severu oziroma stranicama, položenima v odklonu od glavnih smeri neba, je precej pogosta v rimski gradnji in praktična v smislu zavračanja direktnih udarov vetra.

Podobna usmerjenost je bila prisotna še pri nekaterih skupinah objektov, na primer pri gospodarskem območju 4, gospodarskem območju 5 (na primer plast RO 293 – izsek 31), gospodarskem območju 8 (ob ostalih objektih, ki se nizajo v tem odklonu, je tako orientirana tudi lesena konstrukcija vodnjaka) in gospodarskem območju 6 (nizanje objektov vzdolž dveh zamišljenih linij, ki sta obe postavljeni v odklonu od glavnih strani neba). Pri gospodarskem območju 2 ta usmerjenost ni bila izrazita, je pa bila opazna. Prav pri tej skupini je bilo opaziti najbolj urejeno postavitve objektov severno in južno od centralno postavljene hiše (RH 2).

Objekti, opredeljeni s stojkami, ki tvorijo pravilne pravokotne tlorise, so tudi med samim terenskim delom poimenovani hiše (RH 1–3).

V primeru tako imenovane rimske hiše 1 (RH 1, izsek 26) imamo utemeljene razloge za takšno prostorsko razlago, saj je šlo za plitko vkopano, skoraj pravilno pravokotno jamo, ki je imela v kotih sledove jam za stojke. Te so bile medsebojno povezane s plitkimi jarki, v katere so bile verjetno vodoravno položene lesene grede, ki so bile vezane na navpične stojke. Prostor hiše je meril 15 m<sup>2</sup>, v polnilu jame pa so bili od gradbenih ostalin najdeni deli hišnega ometa. Pred samim prostorom hiše je še ena plitvo vkopana jama – morda neke vrste predprostor. Velikost hiše kaže, da je šlo za enostavni objekt, najdbe v polnilu jam, ki tvorijo hišo, pa potrjujejo, da je prostor verjetno imel bivanjsko funkcijo (denar, železen nož ter nekaj odlomkov keramičnih posod: krožniki, lonci, sklede, **G473–487**).

Podoben objekt, vsaj glede na relativno pravilen pravokotni tloris in velikost (18 m<sup>2</sup>), je t. i. rimska hiša 2 (RH 2). Pri

slednjem stojke niso bile ohranjene, ampak so bile v dno objekta vkopane tri nepravilne jame. Osrednji položaj znotraj gospodarskega območja 4 nudi oporo pri interpretaciji objekta kot ostanka hiše.

Za rimsko hišo 3 (RH 3, izsek 24), ki se nahaja znotraj gospodarskega območja 1 in je opredeljena z dvema nizoma stojk, ki tvorijo pravilen pravokotni prostor, ne moremo z gotovostjo trditi, ali gre za hišo ali kakšen drug gospodarski objekt. Ker niso bili najdeni sledovi vkopov temeljnih jarkov, kot v primeru RH 1, je mogoče reči samo, da gre za objekt nadzemne konstrukcije. Ne gre pozabiti, da so bile ostaline objekta zelo plitve in da nekdanja hodna površina ni bila ohranjena, kar velja za celotno najdišče Nova Tabla. Kontekst najdb – zelo bogat poznoantični sloj RO 93, znotraj katerega se RH 3 nahaja, bližina vodnjaka in koncentracija večjega števila jam znotraj t. i. gospodarskega območja 1 – kaže na veliko verjetnost, da gre tudi v primeru RH 3 za bivalni objekt s tlorisno površino 37 m<sup>2</sup>.

Šest večjih objektov je delovno poimenovanih kot zemljanke (RZ 1–6). Okoli hiš in zemljanek so bili skoncentrirani manjši objekti, za katere na osnovi najdb menimo, da so služili kot odpadne jame, skladiščni in delovni prostor (najdbe kamnitega brusca, žindre, orodij, keramike). Na vsem območju so bili najdeni deli štirih peči, ki so kot take interpretirane zaradi ruševine kupole peči, najdene v zapolnitvi jame (RO 177, RO 178, RO 191, RO 115), medtem ko sta dve jami ostanka manjšega ognjišča (RO 281, RO 283).

Skupino jam z debelejšimi oblogami saj in hišnega ometa ter ostanki žindre razlagamo kot objekte delavnice za predelavo železa (RO 1–5).

Od posameznih objektov je prepoznanih sedem vodnjakov (RO 70, RO 134, RO 269, RO 273, RO 289, RO 189 ter RO 201, od katerih sta slednja dva domnevno vodnjaka, izseki 3, 24, 46, 55), ki so glede na funkcijo zelo pomembni objekti na območju rimske naselbine. Lesena oplata kvadratne oblike je ohranjena samo pri enem vodnjaku (RO 298). Da je tudi vodnjak RO 273 imel leseno konstrukcijo kvadratne oblike, domnevamo zaradi kvadratnega tlorisa dna vkopa. Pri preostalih vodnjakih (RO 70, RO 134, RO 189, RO 201, RO 269) se je okrogla jama lijakasto ožila proti dnu in ni mogoče določiti oblike lesene konstrukcije, v kolikor je ta sploh obstajala.

Glede na situacijo najdišča oziroma najdb znotraj objektov, ki tvorijo določene celote, lahko okvirno zaključimo naslednje: na južnem delu najdišča Nova tabla je v izsekih 2, 3 in 11 zaslediti najstarejšo zaznano fazo poselitve v rimskem obdobju. Na osnovi nekaj kronološko občutljivih keramičnih odlomkov, najdenih znotraj jam (**G9, G38, G45, G53, G72,**

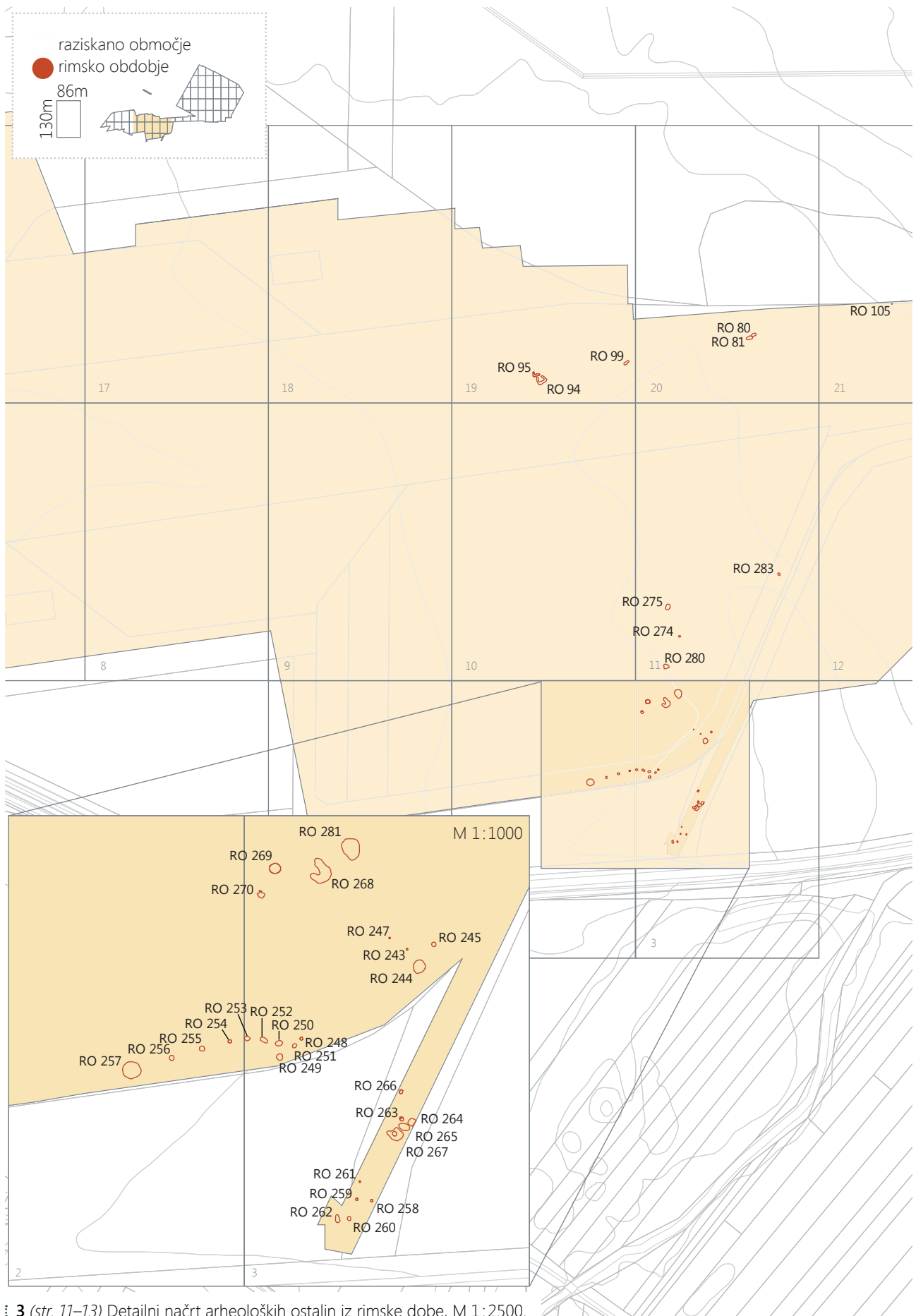

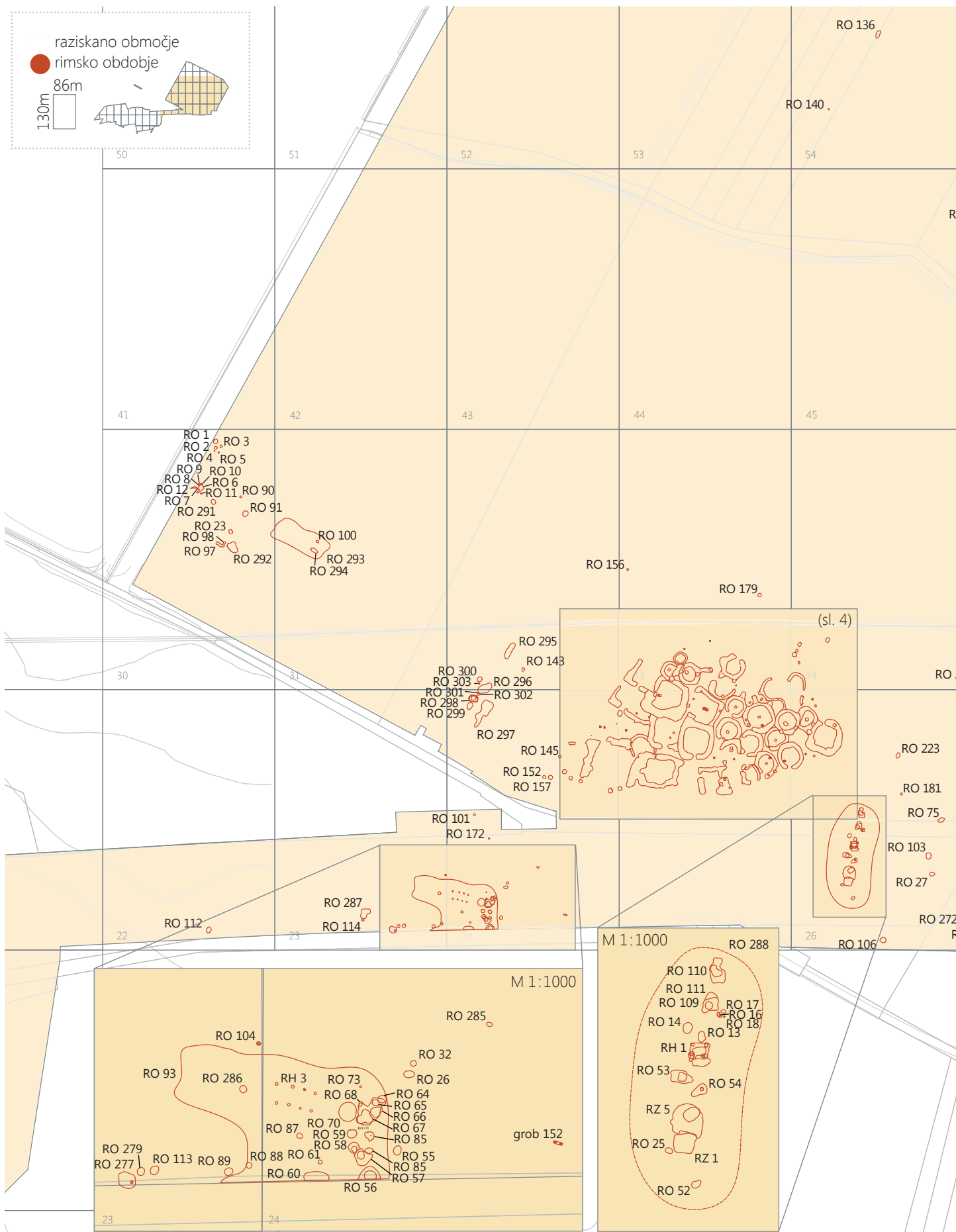

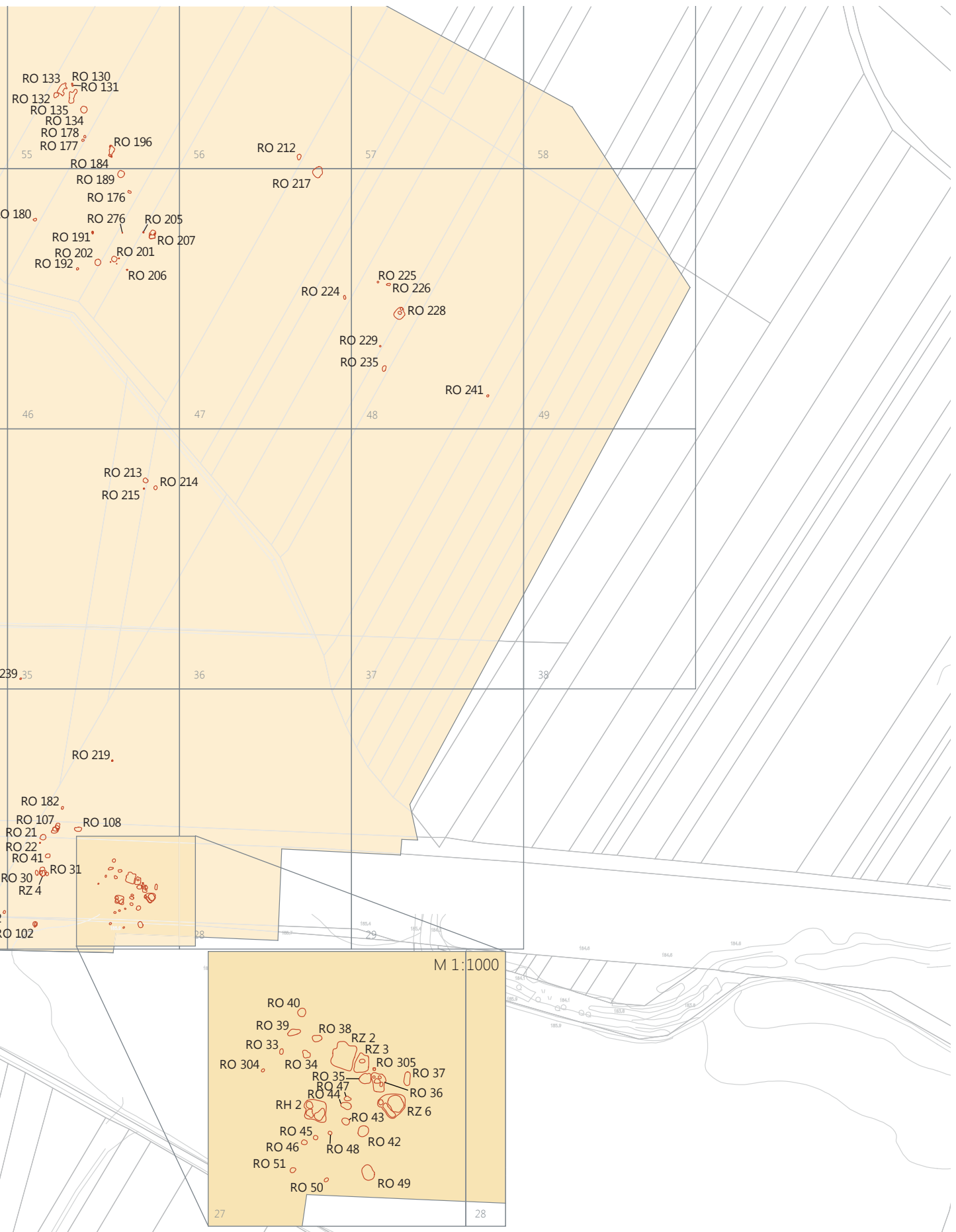

G106 itd.), je mogoče ta del najdišča časovno umestiti v konec 1. stoletja, najverjetneje pa v 2. stoletje z morebitnim trajanjem do začetka 3. stoletja. S tem bi ta del rimskega naselja bil istočasen z največjim delom rimskodobnih grobov na Novi tabli.

Najdbe oljenke (G490), sigilatne sklede forme Drag. 18/35 (G495), sklede, ki posnema sigilatno formo Drag. 31 (G542), ter novca Septimija Severa (G473), določajo časovni okvir uporabe objektov znotraj gospodarskega območja 2 od konca 2. stoletja do polovice 3. stoletja. Plast RO 288, katere nastanek je verjetno posledica oranja, ki je uničilo zgornje dele objektov, je deloma prekrivala vkope objektov samo na prostoru gospodarskega območja 2.

Znotraj omenjene plasti so bili najdeni fibula (G379), skledi (G383, G384) in odlomek sigilatne posode (G438), ki potrjujejo datacijo v 3. stoletje. Odlomek ustja loščene sklede oziroma krožnika (G385) je identičen tistim, najdenim znotraj gospodarskega območja 1 (G166, G328) in ki se pojavljajo v poznoantičnih objektih.

Objekta znotraj gospodarskega območja 3 in 4 sta široko opredeljena v 3. stoletje samo na podlagi keramičnih odlomkov, ki so do določene mere podobni tistim v gospodarskem območju 2. V polnih jam so najdeni še trije odlomki posod specifične luknjičaste fature (G761, G847 in G850) ter oblike skled (G650, G651 in G653), ki se na najdišču Nova tabla v večjem številu pojavljajo v horizontu pozoantične poselitve. Zaradi pomanjkanja nekaterih oblik posod, značilnih za prvo polovico 3. stoletja kot v primeru gospodarskega območja 2, bi lahko rekli, da sta gospodarski območji 3 in 4 nekoliko mlajši od gospodarskega območja 2.

Delovanje gospodarskega območja 1 je opredeljeno v obdobje od druge polovice 3. in v 4. stoletje. Takšna datacija je bila določena na podlagi novčnih najdb iz 4. stoletja, najdenih v plasti RO 93 in vodnjaku RO 70 (G128, G129, G130, G318), čebuličaste fibule (G138) v RO 93 in okova (G319) v RO 70 ter večjega števila odlomkov loščene keramike znotraj več objektov iz te celote (G166, G183, G184, G253, G261, G274, G295, G309, G327, G328, G336, G339–341, G358), keramike luknjičaste fature (G160, G174, G181, G185, G186, G203, G248–250, G252, G255, G258, G269, G271, G272, G276, G278, G281, G282, G284, G285, G288, G302–304, G307, G329, G330, G334, G353–355) in nasploh poznoantičnih oblik keramike.

Velik del najdb znotraj objektov gospodarskih območij 5, 6 in 8, umeščenih na zahodnem in severnem delu najdišča, kaže povezavo z gradivom, najdenim v objektih gospodarskega območja 1. Ob tem je v RO 6 najden tudi kovanec cesarja Konstancija II (G871). Radiokarbonska datacija vzorca

iz objekta RO 291 (cal. AD 256, 304, 326) potrjuje razpon delovanja gospodarskega območja 5, ki mu pripadata oba omenjena objekta, od druge polovice 3. do polovice 4. stoletja.

Radiokarbonsko datiranje vzorca oglja iz vodnjaka RO 298 (cal. AD 432–601) znotraj gospodarskega območja 8 (izsek 24, 32) v 5. oziroma 6. stoletje kaže na možnost, da so vodnjak uporabljali in ga vzdrževali tudi v kasnejšem obdobju, za kar govore zgodnesrednjeveški objekti, vkopani v neposredni bližini.

## 1.2.2 Grobišče<sup>1</sup>

Rimskodobno grobišče se razprostira na območju velikosti približno 130 × 80 m, in sicer v izsekih 24, 25, 26, 32 in 33, pri čemer večina objektov območja grobišča leži v izseku 25 (sl. 4). Objekti, ki jih pripisujemo grobišču, ležijo v neposredni bližini drug drugega, deloma se lahko tudi prekrivajo ter tvorijo nekakšen nepravilni peterokotnik, ki je ostro ločen od okolice. V grobiščni kompleks smo uvrstili grobove in obodne jarke, prav tako pa tudi objekte, ki jim sicer na podlagi najdb ni bilo mogoče določiti funkcije, vendar pa iz njihove oblike ali lege predvidevamo, da so bili del grobišča.

Gre za zelo strnjen del najdišča, zato smo grobišče obravnavali v celoti in ga nismo razbili na arbitrarne izseke. Številka izseka služi kot povezava za lažje vzporejanje tlorisa z opisi posameznih struktur. Sam koncept opisovanja je takšen, da smo za izhodiščno osnovo vzeli številko obodnega jarka (K) in nato opisali vse objekte in grobove, ki se nahajajo ob njem in v njegovi neposredni bližini.

Obodni jarki so opisani z zaporedno številko (od K 17 do K 49) ne glede na to, kje v prostoru se nahajajo. Vsi ostali objekti in grobovi so opisani v odnosu na povezanost z ali bližino določenega obodnega jarka. Grobovi ne sledijo zaporednim številkam, ampak so opisani glede na svoj položaj znotraj ali v bližini obodnega jarka. Položaj posameznih grobov ne določa njihove vsebinske povezanosti s posameznimi obodnimi jarki. Grobovi se lahko nahajajo v bližini enega, dveh ali več obodnih jarkov (grobovi 127, 128, 138, 140, 146, 147, 148 in 149). Če je grob vkopan v prostor na

<sup>1</sup> 4 (str. 15) Del najdišča z grobiščnim kompleksom v izsekih 24–26 in 32–34, M 1:500.

1 Zaradi večje preglednosti so bili za potrebe publikacij AAS vsi grobovi na najdišču Nova Tabla preimenovani glede na kronološko pripadnost in vrstni red v katalogu objektov (prvi grob v katalogu objektov v knjigi Prazgodovina je tako grob z oznako grob 1). Korrelacijska tabela med oznakami grobov v publikacijah AAS in oznakami grobov v najdiščni dokumentaciji, ki jo hrani PMMS, je pridana na koncu knjige.



raziskano območje  
rimsko obdobje

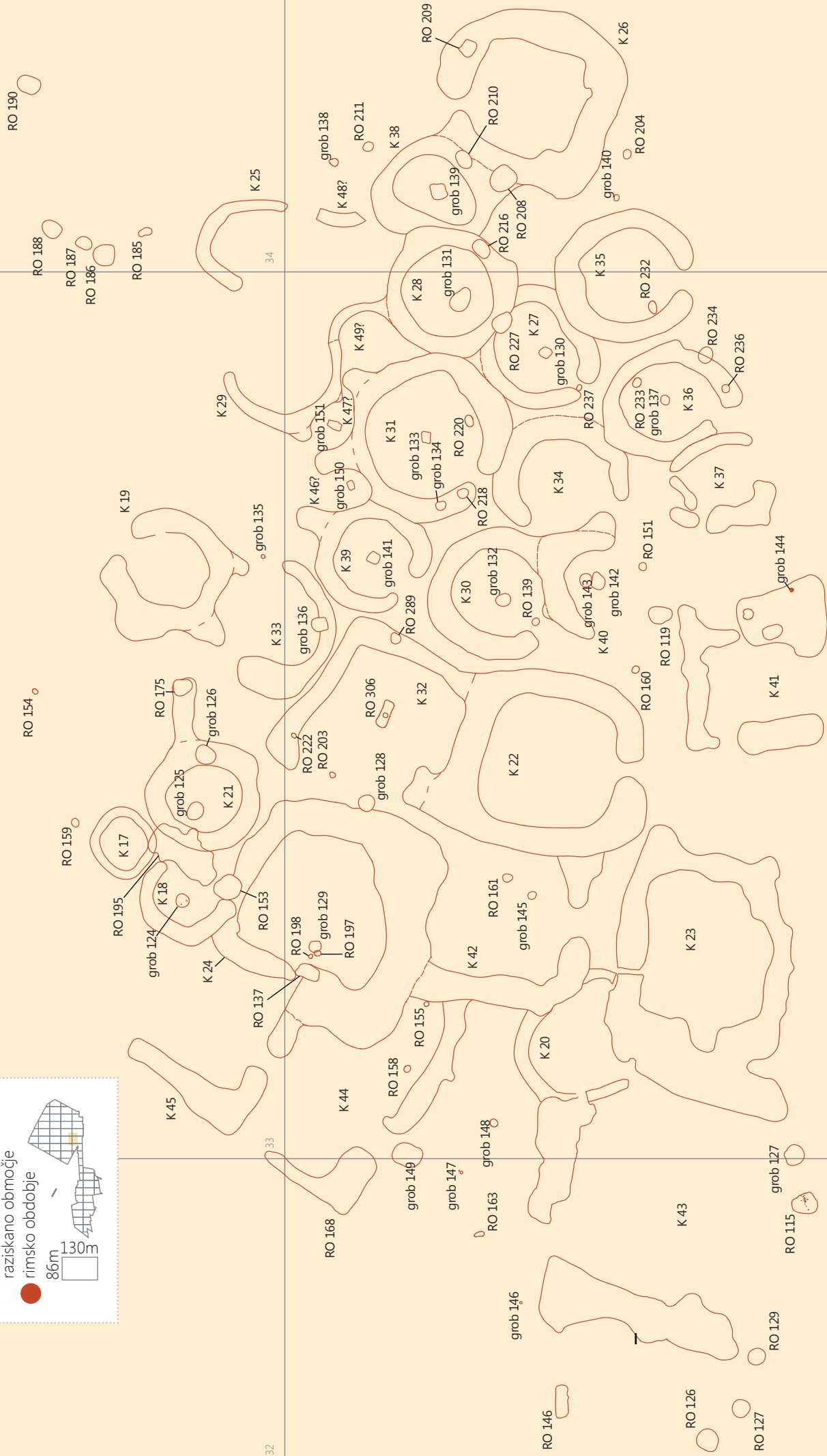

sredini jarka ali v sam jarek, je to posebej navedeno tako ob obodnem jarku kot ob grobu v kataloškem opisu struktur. V procesu dokumentiranja imenovanje negativov kot obodnih jarkov do neke mere postavlja v drugi plan dejstvo, da je prostor znotraj jarka pravzaprav prostor nekdanje grobne gomile ali grobne parcele. Kljub temu se na tem mestu nismo odločili za dvojno označevanje in imenovanje prostorov znotraj jarkov s številko gomile/parcele, ker v večini primerov številka jarka hkrati označuje tudi številko gomile oziroma parcele. Ta sistem ni uporabljen samo na enem mestu, ko so znotraj prostora, omejenega s t. i. obodnimi jarki K 20, K 42, K 43 in K 44, vkopani trije grobovi. Glede na to, da na zahodni strani prostora ni najden preostanek obodnega jarka, mu ni bila dodeljena številka. Kljub temu njegova interpretacija ni dvomljiva, prostor je tvoril grobno gomilo ali grobno parcelo.

Na prostoru grobišča je bilo evidentiranih 28 žganih grobov.

Skeletni grob 152 je ležal zunaj rimskodobnega grobiščne-ga prostora, v izseku 24, znotraj prazgodovinskega obodnega jarka K 6 (izsek 24). V rimsko obdobje je datiran le na osnovi redkih najdb v grobnem polnilu.

V nekaterih obodnih jarkih oziroma na prostoru znotraj njih ni bilo sledov vkopanih grobov (K 17, K 19, K 20, K 22, K 23, K 25, K 26, K 29, K 34, K 35, K 37, K 44, K 45, K 49).

Prostor, kjer se je nahajalo rimskodobno grobišče, je bil raziskan v letih 2002 in 2003. Gre za prostor, ki ga označuje zelo specifična grobna arhitektura v najširšem pomenu te besede, oziroma plitvi jarki, običajno odprtih krakov, krožnega ali nepravilno kvadratnega tlorisa. Znotraj prostorov, ki jih obkrožajo jarki, ali v same krake jarkov so vkopani žgani grobovi, enostavne grobne jame brez kakršnekoli grobne konstrukcije. Odkritje rimskodobnega grobišča, ob do takrat že raziskanem halštatskem in latenskem grobišču na Novi tabli, je podalo celovitejšo sliko o življenju in bivanju na tej lokaciji v rimskem obdobju.

V geološkem opisu najdišča je prostor, ki zavzema grobišče, interpretiran kot eolski nanos, ki je nekdanj predstavljal pozitiven element v prostoru, nizka vzpetina. Prebivalci rimskih zaselkov na Novi tabli so svoje grobišče umestili na robu vzpetine, severno od halštatskih gomil in latenskih grobov. Ob domnevi, da so bile v rimskem obdobju železnodobne gomile še vidne in so označevale nekdanji prostor pokopavanja mrtvih, lokacija rimskega grobišča kaže na spoštovanje predhodnih grobnih objektov in namerno ločitev od njih. Slovansko prebivalstvo je po drugi strani za svoje poslednje počivališče izbralo prostor ob jugozahodnem kotu rimskega grobišča.

Prostor rimskodobnega grobišča predstavlja na najdišču Nova tabla najzahtevnejši del rimskega poselitvenega območja tako v raziskovalnem kot interpretacijskem pogledu.

Polkrožni oziroma krožni jarki, v nekaj primerih kvadratni oziroma nepravilno pravokotnega tlorisa, so bili vkopani v nekdanjo hodno površino. Na ta način se je ustvaril razmejen prostor grobnih objektov oziroma se je formirala neka vrsta grobna parcela.

Posamezni grobovi so bili vkopani znotraj prostora, ki ga je zamejil izkopani obodni jarek. Pri relativnih datacijah grobov se lahko opremo na preslojevanje dveh ali več jarkov in datiranje grobov znotraj njihovih prostorov. Najverjetneje so zemljo iz jarkov nasuli na grob v središčnem prostoru, tako da je sčasoma nastala nizka grobna gomila.

Takšno obliko grobišča potrjujejo podobni obodni jarki predhodnega halštatskega grobišča na Novi tabli, ki jih razlagamo kot ostanke gomilnega grobišča. Nesklenjeni zaključki krakov obodnih jarkov, ki spominjajo na vhod, so ohranjeni v približno desetih primerih in predstavljajo neko vrsto dostopa do grobov oziroma gomile.

Pri prepoznanih vhodih lahko rečemo, da jih je bila večina umeščena (14) na južnem delu obodnih jarkov (K 22, K 27, K 30, K 31, K 34–37, K 39, K 40–42, K 44, K 45). Vhod na severni strani je zabeležen samo pri treh (K 19, K 23 in K 26).

Večja količina keramičnih in nekaj kovinskih najdb znotraj polnil jarkov kaže na določeno vlogo tega prostora v grobnem ritualu pred in v času pokopavanja in nasipavanja gomil. Velika je tudi verjetnost, da je vsaj del najdenega gradiva prišel v polnilo preko naravnega osipanja gomil. Nekaj grobov je vkopanih znotraj krakov jarkov, natančneje v njihovo polnilo (grob 126 v K 21, grob 134 v K 31 in grob 136 v K 33, izsek 25, 33). Verjetno so nekateri jarki, če že ne vsi, imeli prvotno funkcijo določanja mesta bodoče gomile in zagotavljanja dovolj širše količine zemlje za njeno nasipavanje. Obodni jarki so bili postopoma zasipani tekom rabe grobišča.

Številna opažena preslojevanja in ostanki krakov kažejo, da so bili obodni jarki v nekaterih primerih prekopani oziroma so postali deli drugih obodnih jarkov in nekoliko mlajših gomil. Med izkopavanji so bila polnila teh jarkov zaznana na površini na podlagi barve in konsistence prsti kot enoten prostor. Šele s pomočjo grafičnih izrisov so bile prepoznane določene poteze jarkov, ki so bile verjetno del nekega starejšega, deloma prekopanega jarka.

Pri manjšem številu jarkov je prišlo do mešanja slojev polnil. Na tlorisu grobišča je tu vidna zgoščena oblika objektov,

prislonjenih drug na drugega ali vsaj deloma preslojenih in medsebojno združenih.

Že omenjeni primeri naknadnih vkopov grobov znotraj gomile ali robnega dela jarkov ter določeno število jam v že zasipanih prostorih jarkov kažejo na proces večkratnega vkopavanja.

Nekateri obodni jarki oziroma gomile znotraj njih niso vsebovali grobov (K 17, K 19, K 20, K 22, K 23, K 25, K 26, K 29, K 34, K 35, K 37, K 44, K 45; izseki 24–26, 32–34). Razlog za to je mogoče v izravnavi gomile oziroma celotnega prostora te nekdanje manjše vzpetine z nedavnim oranjem, ki je uničilo tudi grobove, medtem ko so obodni jarki ohranjeni, ker so bili vkopani na nižji ravnini od v gomili izpostavljenih grobov. Glede na nivoje ohranjenih grobov lahko predvidevamo, da so bili žgani grobovi znotraj gomil relativno plitvo vkopani, z oranjem pa so bili dodatno raznešeni in deloma uničeni.

Znotraj šestnajstih obodnih jarkov, torej na prostoru, ki ga interpretiramo kot območje nasipanih gomil, je bilo osemnajst grobov. Ostalih osem grobov se je nahajalo v neposredni bližini obodnih jarkov oziroma gomil. Skupno je bilo 28 žganih grobov.

Glede na položaj in videz najdenih objektov velja zaključiti, da je rimskodobno grobišče na najdišču Nova tabla, z oranjem uničena in le deloma ohranjena skupina grobnih gomil. Pokopavanje v gomilah je v Prekmurju najštevilnejši in najpogostejši tip pokopavanja v rimskem obdobju (Mikl Curk 2005, 100).

Po Pahičevi analizi rimskodobnih gomil v severni Sloveniji je razvidno, da tretjino gomil predstavljajo posamezne gomile, drugo tretjino skupine dveh ali od treh do pet gomil, tretjo pa skupine s pet do deset ali z deset do petindvajset. Velike skupine z več kot petdesetimi gomilami so zelo redke. Po velikosti so najpogostejše gomile premera od 6 do 13 metrov; male gomile premera do 3,5 m ali velike gomile, ki so merile v premeru več kot 25 m, so redke. Ti odnosi med velikostmi so zastopani tudi drugod na območju prisotnosti noriško-panonskih gomil (Pahič 1972b, 120).

Rimskodobno grobišče na Novi tabli pripada skupini z večjim številom gomil (33), ki je po današnjem stanju raziskav redkeje prisotna na slovenskih tleh. Po premeru krožnih ali ovalnih prostorov, ki so jih obkrožali obodni jarki, so bile najštevilnejše gomile tiste z od 5 do 14 m premera, kar predstavlja povprečno velikost v okviru noriško-panonskih gomil.

Žgani grobovi so bili razmeroma plitvo ohranjeni. Približno deset grobov je bilo ohranjenih do globine 15 cm, najmanj

tretjina od 15 do 40 cm, samo dva grobova, grob 125 in grob 127, sta bila ohranjena do globine 58 oziroma 50 cm.

Od 28 žganih grobov največji del pripada enostavni vrsti žganih grobov, v katerih so ostanke sežganih kosti in pepel iz ustrine položeni na dno ovalne, okrogle ali pravokotne jame zaobljenih vogalov. Znotraj te skupine so bili v grobovih najdeni kosi keramičnih posod, ki glede na položaj v polnilu verjetno predstavljajo del v grobnem obredu razbitih posod (grobovi 125, 126, 127, 128, 129, 132, 133, 134, 136, 137, 138, 141, 142, 143, 145, 148, 149 in 151).

Manjšo skupino predstavljajo žgani grobovi, v katerih so bile na dnu grobne jame poleg kosti in pepela priložene posode (grobovi 124, 130 in 139). Nekatere izmed posod v tej skupini so morda služile kot žara, a slaba ohranjenost grobov in morda razsuta vsebina iz žare v grobno polnilo ne omogočata končnih zaključkov (na primer grob 131).

Tretja skupina z dvema različicama na Novi tabli so žarni grobovi, v katerih so bili v žaro položeni pepel, sežgane kosti in ostali neizgoreli predmeti z grmade.

Za prvo različico je značilna manjša grobna jama, velika kot sama žara ali samo malo širša od nje, v katero je bil položen lonec – žara in odlomek keramike, najden v žari oziroma postavljen na njen vrh. V nekaterih primerih rob grobne jame ni bil viden. Morda je bila žara vkopana zelo plitvo, samo na spodnjem delu pri dnu lonca ali celo zgolj položena na tla in zasuta z gomilo. Tej različici pripadajo grobovi 135, 140, 144, 146 in 147.

Drugi različici žarnih grobov pripada grob 150, v katerega je bilo ob loncu – žari kot grobni pridatek položeno več posod.

Predstavljeni tipi žganih grobov z Nove table so zastopani med grobovi noriško-panonskih gomil in v gomilah severne Slovenije (Pahič 1972b, 120, T. 1; Urban 1984, 51, 56–58).

Od 28 grobov so le trije, ki jih lahko obravnavamo kot bogatejše grobove. To so grobovi 130, 131 in 150, v katerih so bile pokopane ženske s priloženo, za te grobove sicer redko, stekleno posodo. V grobovih 130 in 131 so bile še po tri fibule, presenetljivo znotraj grobnih inventarjev različne tako po tipu kot po velikosti, ki so značilne za noriško-panonsko žensko nošo.

Najstarejši izmed teh treh grobov je grob 130 znotraj prostora obodnega jarka K 27. Razmerje obodnega jarka K 27 do sosednjih obodnih jarkov K 28 in K 35 jasno kaže, da gre za starejši vkop. Grobna jama je zanimiva zaradi poglubljenega dela, v katerem je najdena večina sežganih kosti, žebeljev, trinožnik ter tri bronaste fibule (G1634–1664). V

ostalem delu groba je bil med odlomki keramike najden as cesarja Tita, železni nož, nekaj železnih žebeljev in steklena čaša. Poleg dvogumbaste fibule je v grobnem inventarju tudi mala fibula s trapezasto nogo, ki so jo izdelovali in uporabljali v Panoniji od druge polovice 1. stoletja do tretje četrtine 2. stoletja. Čaša koničaste oblike iz zadnje četrtine 1. in začetka 2. stoletja, zelo fine izdelave in z brušenim okrasom na ostenju, je redka na slovenskem območju (Lazar 2003, 93, 94).

Dobro ohranjen grob 150 s pridatki *in situ* – keramične posode, od katerih je ena imela vlogo žare (G1920), ter steklena čaša (G1916) – je bil vkopan na zunanji severni strani obodnih jarkov K 31 in K 39. Glede na dva manjša ohranjena kraka je bil grob verjetno znotraj malega in od dveh omenjenih jarkov tudi starejšega obodnega jarka K 46. Kronološko najboljčutljivejša najdba je steklena čaša, ki grob opredeljuje v konec 1. in do prve polovice 2. stoletja (Lazar 2003, 94, 95).

Podobna je tudi datacija groba 131 (G1677–1696), vkopanega znotraj prostora obodnega jarka K 28. Vseboval je tri različice fibul tipa Almgren 68, 236 in 238 (Istenič 1999, 57–61), as cesarja Hadrijana in steklen lonec (Lazar 2003, 164–165), kar se ujema z datacijo v prvo polovico 2. stoletja.

Po grobnem inventarju izstopa še grob 141. V polnilu je bilo najdenih kar šest plitvih skledic, od katerih so štiri posnetki sigilatne forme Drag. 35, dve pa sta zelo podobni različici (G1823–1828). Ta tip posod je na zahodnih ptujskih nekropolah večinoma datiran v čas od flavijske dobe do prve polovice 2. stoletja (Istenič 1999, 96, 97, sl. 79). V grobu je bila še mala trebušasta čaša, okrašena z gostimi nizi drobnih vrezov, narejenih z nazobljenim koleščkom (G1831). Zelo je podobna čašam, ki so se izdelovale v poetovionskih delavnicah, datiramo pa jih v drugo polovico 2. stoletja (Istenič 1999, 142, 143, sl. 133) Grob leži znotraj prostora obodnega jarka K 39, ki je preslojil starejši jarek K 46, znotraj katerega se nahaja grob 150, datiran v prvo polovico 2. stoletja.

Tudi večino drugih grobov lahko s pomočjo keramičnih najdb okvirno uvrstimo v 2. stoletje.

Glede na antropološko analizo<sup>2</sup> je bilo znotraj grobišča opredeljenih devet ženskih in pet moških grobov (skupno število za kategorije *adultus* in *maturus*), pet otroških grobov (*infans* I in II), trije grobovi mlajših oseb (*juvenilis*) ter pet po spolu neopredeljenih odraslih oseb (*adultus*). V tej

analizi sta zanimiva grob 142 s pokopom ženske in grob 143 s pokopom otroka, ki naj bi bila zaradi lege pokopana istočasno.

Razen grobnih celot znotraj grobišča velika količina najdb izhaja iz polnil obodnih jarkov ter jam, vkopanih v bližini jarkov, ki jih glede na najdiščno situacijo prav tako uvrščamo v grobni kontekst. Številna preslojevanja jarkov in vkopi jam v že zasipane jarke ne dajejo natančne osnove za datiranje. Poleg keramičnih najdb, ki so široko datirane od druge polovice 1. in v 2. stoletje, nekatere najdbe kot so veliki vrči s širokim ustjem, odlomki loščenih vrčev, železne trobaste fibule itd. nudijo osnovo za datacijo grobnih kontekstov, obodnih jarkov in jam tudi v 3. stoletje. Pokopavanje v rimski dobi na Novi tabli se je torej odvijalo od druge polovice 1. stoletja, skozi vse 2. ter mogoče še v 3. stoletje.

2 Pri antropološki analizi spol pri nekaterih grobovih nosi oznako (?), kar je vidno v Katalogu struktur. V zgornjem besedilu v skupnem seštevku posameznih grobov po spolu ta verjetnost ni posebej navedena, ker gre za splošno statistiko.

## 1.3 Vrednotenje gradiva

### 1.3.1 Keramično gradivo

Aleksandra Bugar

Pri obdelavi velike količine keramičnega gradiva z najdišča Nova tabla, ki je bilo izkopano v nekaj raziskovalnih sezonah med letoma 1999 in 2008, smo poskušali v večletnem poizkopavalnem procesu slediti enostavni metodi razvrščanja gradiva znotraj posameznih rimskih objektov. Opazovali smo predvsem diagnostične dele posod in fakture. Z osnovno delitvijo po fakturah je bilo mogoče ločiti posode lokalne, domače izdelave od tiste s prečiščeno in finejšo fakturo, ki smo jih opredelili kot izdelke iz nekaterih regionalnih ali provincialnih središč. Grobo in bolj grobo peščeno fakturo imajo lonci, pokrovi in nekatere vrste skled ter vrči s širokim ustjem. Z bolj prečiščenimi fakturami se v glavnem pojavljajo čaše, sklede, krožniki, vrči in nekateri tipi loncev. Ta enostaven metodološki pristop pri primarni analizi keramičnega gradiva je bil nujen za obvladovanje velike količine gradiva. Na najdišču so prisotne tako oksidacijsko kot redukcijsko žgane posode, s tem da je pri keramiki bolj grobe fakture pogosto žganje pri kombinirani atmosferi.

Določene posebnosti ali podobnosti v proizvodnji keramike, ki se opažajo tudi na drugih rimskodobnih najdiščih, se kažejo v oblikah posod in tehniki izdelave. V večjem delu gre pri rimski proizvodnji keramike za serijsko proizvodnjo. Znotraj splošne tipološke in fakturne podobnosti obstaja cel niz manjših odstopanj, še posebej med izdelki domače proizvodnje. Vidne so lokalne posebnosti, ki so nastale zaradi zelo poudarjenega staroselskega, tradicionalnega načina izdelave in okusa. Velika količina keramike domače izdelave na najdišču Nova tabla, posebej lonci, okrašeni z glavničastim oziroma metličastim okrasom v različnih kombinacijah vodoravnih, navpičnih, poševnih kot tudi valovitih črt, kaže na močan staroselski vpliv. Na prekmurskih najdiščih se takšna domača izdelava pojavlja na vseh kontekstih, tako v naselbinskih kot grobnih, ter se široko datira od 1. do 3. stoletja. Na Novi tabli pa se pojavlja tudi v plasteh 4. stoletja.

Na najdišču Nova tabla prevladujejo keramični izdelki grobe ali srednje grobe fakture, kuhinjsko in namizno posodje. Nekaj tipov skled, čaš, vrčev, krožnikov in odlomkov tere sigilate je uvoženih iz katerega izmed regionalnih ali provincialnih središč. V enem primeru se pojavijo amfora, natančneje njeno stanjšano dno (G986), cedilo (G213) in oljenka (G490). Od oblik posod na najdišču Nova tabla se pojavljajo lonci, pokrovi, sklede, krožniki, čaše ter vrči in melnice.

Daleč najštevilnejšo skupino tvorijo lonci okroglega ali jajčasto oblikovanega trupa z različno oblikovanimi ustji, ki jim sledijo različno oblikovane sklede v srednje grobih fakturah, potem tiste v prečiščeni fakturi in tiste izdelane v zelo finih fakturah, tera sigilata sklede.

Odlomki posod vrste tera sigilata so maloštevilni in jih po vsej verjetnosti smemo pripisati vzhodnogalskim delavnicam.

Mnoge oblike skled lahko opredelimo kot posnetke sigilatnih posod, večinoma v tipološko-oblikovnem smislu, včasih pa posnemajo tudi rdeče, redkeje temno sive premaze. Prav ti posnetki posod tere sigilate, večinoma gre za tipe Drag. 35/36 in 37, so pomembni za najdišče Nova tabla, saj se z njimi uvršča v splošen trend izdelave keramike in okusa na območju Rimskega cesarstva, še posebej na območju panonskih provinc in Norika. Pripadajo večji skupini panonske keramike s premazom (Ožanić Roguljić 2016, 22). Izpostavljamo primer sklede (G1717), ki pripada pečatnemu tipu keramike, enemu najbolj reprezentativnih primerov keramike panonske izdelave. Ostale oblike skled sledijo tradicionalni latenski obliki ali so povsem provincialnih oblik.

V skupnem zbiru keramike, ki se pojavlja na Novi tabli, je v manjšem deležu tudi loščena keramika, in sicer: skleda, manjša skledica, čaša, skleda oziroma krožnik, vrč in terilnik. Loščena keramika je širši pojav znotraj poznoantične izdelave keramike, značilna predvsem za podonavske province. V manjši meri se pojavlja tudi v drugih rimskih provincah. Množično so jo izdelovali v številnih panonskih delavnicah skozi 3. in 4. stoletje (Cvjetičanin 2006, 173; Brukner 1981, 34–36; Vikić 1970, 95).

Odkrita sta bila tudi dva majhna odlomka ostenja posode iz fine prečiščene gline, premazane s svetlečim črnim premazom: odlomek G1129, ki pripada majhni posodici, skledici ali čaši, je okrašen s tankimi zarezi, narejenimi s koleščkom, in odlomek G1130, ki je okrašen z zarezi, narejenimi s koleščkom in barbotinskim nanosom. Brukner je obliko jajčastih čaš okrašenih z zarezi in barbotinom imenovala tip 11 in jih datirala od 1. do 3. stoletja, navaja pa tudi primere s črno glazuro iz Vindonise, ki so datirani v 2. in 3. stoletje (Brukner 1981, 82, 83). Omenjamo še odlomek ostenja posode iz fine, prečiščene gline, oker barve (G1884), najden je v grobiščnem kontekstu s konca 1. in 2. stoletja. Okrašen je z navpičnimi, rahlo valovitimi linijami v oranžno rdeči barvi.

Kot primarni viri analogij za najdišče Nova tabla so upoštevane objave Stanka Pahiča in Irene Šavel, ki sta s svojimi raziskavami in objavami v veliki meri doprinesla k poznavanju rimskodobnega gradiva Prekmurja. Njune objave so služile tudi kot podlaga raziskavam ter kasneje objavam

arheoloških raziskav na avtocestnem križu, še posebej najdišč s trase Vučja Vas–Beltinci in obvoznice Lendava. Najdišče Nova tabla se lepo vklaplja v gradivo iz grobnih gomil in relativno redkih naselbin Prekmurja ter Slovenskih Goric; novost pa predstavlja keramika poznoantičnega naselbinskega horizonta, ki do sedaj v Prekmurju ni bila dobro znana.

Na večslojnih najdiščih, kot je Nova tabla, z dokumentirano poselitvijo in pokopavanjem v bakreni, zgodnji in pozni bronasti, starejši in mlajši železni dobi, antiki in zgodnjem srednjem veku, zaradi oranja ter medsebojnih stratigrafskih razmerij jam iz različnih obdobj s premešanimi kulturnimi sloji prihaja do neizogibnega mešanja različno datiranega gradiva v istih polnilih jam.

Posebna težava v razvrščanju materiala pri analizah rimskodobnega gradiva je bila v primeru ločevanja drobnih keramičnih odlomkov latenskega izvora glede na fakturo in specifične oblike od tistih, ki jih imenujemo latenoidne oblike, to so oblike, ki so nastale v rimskem obdobju z upoštevanjem tradicije latenskega lončarstva. Nekatere oblike, na primer velike globoke koničaste sklede z navznoter zavitim robom tipa S1 (Guštin *et al.* 2017, npr. G2246, G2419), se pojavljajo v poznolatskih jamah na Novi tabli v velikem številu. Omenjene sklede so bile večinoma izdelane prostoročno, dobro žgane, gladke ali hrapave površine, rjavih in sivih odtenkov. Skoraj enake sklede, izdelane na lončarskem kolesu, zelo podobne fakture ter barve površine, so bile najdene v rimskodobnih jamah, npr. v obodnem jarku K 44 (G1896), kjer je imela najdena skleda tanko prstanasto dno. Da je bila ta oblika izredno priljubljena in dolgotrajna, kažejo podobne globoke sklede iz t. i. zemljank RZ 1 in RZ 5 (G494, G541), ki so bolj grobe fakture ter hrapave površine in okrašene z glavničenjem oziroma metličenjem.

Druga posebnost pri ločevanju gradiva je zagotovo t. i. luknjičasta keramika. Gre za prepoznavno fakturo drobnih luknjic v strukturi keramike, ki je nastala z izgorevanjem organskih primesi v procesu žganja. Tovrstna faktura se na Novi tabli pojavlja pri poznoantičnih posodah ostrejšje profilacije, izdelanih na hitro vrtečem lončarskem kolesu, in pri zgodnjersrednjeveških prostoročno izdelanih loncih. Čeprav je teoretično meja ločevanja materiala enega časovnega obdobja od drugega jasna, je v praksi to seveda težje izvedljivo zaradi majhnosti odlomkov.

Keramika je obdelana po naslednjih skupinah: tera sigilata ter namizno in kuhinjsko posodje različnih faktur in oblik, v skladu s tehniko izdelave. Med oblikami se pojavljajo sklede, trinožniki, krožniki, čaše, vrči, lonci, pokrovi, melnice in cedila. Znotraj tipološke razdelitve so posode izdelane

v različnih fakturah – iz prečiščene ali bolj grobe gline s primesmi.

Na začetku analize keramike je posebej izpostavljena oljenka, kot posebni tip keramičnega predmeta, ki pa se na najdišču pojavlja samo v enem primeru.

### Oljenka

Na Novi tabli je bil v rimski zemljanki RZ 1 (G490) najden le en primer oljenke. Gre za pečatno oljenko z odprtim kanalom (tip Loeschcke X oziroma Buchi X), s plastičnim prstanom okoli diska in tremi bradavicami v obliki prizme na rami, z majhno luknjico v kanalu za dovod zraka ter z odprtino za olje na sredini (Loeschcke 1919; Buchi 1975). Oljenka iz fino zrnate mase je svetlo rjave barve s sledmi temno rjavo rdečega premaza.

Na spodnji strani oljenke, znotraj dveh koncentričnih prstanov, je deloma ohranjen del mojstrskega žiga s črkami [..SV..], po vsej verjetnosti poetovionskega mojstra *VRSVLI*. Izdelava tega tipa oljenke visoke kakovosti v poetovionskih delavnicah se začne v 2. stoletju, v grobnih celotah na poetovinskih grobiščih pa se datirajo v drugo polovico 2. in prvo polovico 3. stoletja, v uporabi pa so bile še v tretji tretjini 3. stoletja (Istenič 1999, 155–159). Oljenke nekoliko slabše kakovosti tega tipa (Buchi Xb), med katere uvrščamo tudi primer z Nove table, se začnejo izdelovati v Poetovionu v prvi tretjini 2. stoletja, večinoma pa so glede na grobne celote datirane v 2. in prvo polovico 3. stoletja (Istenič 1999, 157). Oljenko z Nove table je potrebno razlagati v kontekstu najdiščne celote gospodarskega območja 2, ki ga po keramičnih najdbah in novcu datiramo v konec 2. in prvo polovico 3. stoletja.

## Tipološke oblike keramičnega posodja

### Tera sigilata (sl. 5)

Odlomki tere sigilate so na Novi tabli maloštevilni in brez žiga izdelovalca. Pojavljajo se izključno v naselbinskih objektih. Tera sigilata je razdeljena na reliefno in gladko tera sigilato.

### Reliefna tera sigilata (TSR)

Odlomki iz fino prečiščene in oranžno do rdečkasto žgane gline so zelo majhni, rdeča površina je večinoma ohranjena le v sledih. Motivi so prav tako ohranjeni v sledih oziroma so njihovi robovi mehki in brez podrobnosti. Ne gre za lokalne posnetke slabše kakovosti izdelave, temveč je keramika na Novi tabli zaradi kislosti zemlje zelo pogosto brez originalne površine. Ti relativno majhni in slabo ohranjeni primeri tere sigilate kažejo na časovni okvir, v katerem so te dragocene keramične posode prispele na najdišče Nova tabla.

Na dveh odlomkih skled so vidni robovi z motivom ovulov jajčni niz – (G757, G969); slednji ima pod ovulom ohranjen tudi motiv večkrakega lista. En odlomek ima ohranjen reliefni okras v obliki gladke palčke in dvojnega medaljona. Okras je ostanek metopno razdeljenega polja, nosilca okrasa (G438). Na majhnem odlomku ostenja je ohranjen trikoten narebren motiv v obliki obrnjene črke V in začetek gladkega polkrožnega loka (G1128). Odlomek je izdelan iz zelo fino prečiščene gline oranžne barve, površina pa je rdeče oranžne barve. Le na podlagi fature je izdelke težko pripisati določeni delavnici, toda zdi se, da so vsi zgoraj navedeni primeri izdelek iste delavnice.

V plasti RO 288 in objektu RO 207 sta bili najdeni tudi dve prstanasti dni, morda dela zgoraj navedenih posod (G441 in G1161).

Na raziskanih najdiščih na območju med Savo in Dravo prevladujejo proizvodi osrednjegalskih in vzhodnogalskih delavnic, obstaja pa tudi močna lokalna proizvodnja. V Noriku, Panoniji in Meziji količinsko prevladujejo izdelki iz delavnice Rheinzabern (Bukner 1981, 10; Leleković 2007, 45; Leleković 2008, 179–184; Ožanić Roguljić 2016, 20). Ta delavnica je imela široko razširjeno trgovsko mrežo. Povečan uvoz na območje Panonije, Norika in Mezi je je zabeležen v obdobju po markomanskih vojnah, do vključno leta 230 (Bjelajac 1990, 36; Leleković 2007, 45). Na prekmurskih najdiščih, razen redkih primerov severnoitalske sigilate, najdene na primer na bližnjem najdišču Pod Kotom-sever pri Krogu (Kerman 2011c, G636), so prisotni odlomki vzhodnogalske tere sigilate, še posebej iz delavnic Rheinzabern.

**TSR1** Dno in del ostenja G795 sta najdena znotraj objekta RO 35, ki je sestavni del t. i. gospodarskega prostora 4. Fragmentarna ohranjenost omogoča le približno datacijo, morda gre za skledo različice tipa Drag. 37 ali Drag. 30, glede na ostrejši prehod iz dna v ostenje. Na ostenju je slabo viden relief, na katerem se razloči spodnji del noge stoječe figure, ki morda v roki drži palico (?). Ponavljajoč motiv je razdeljen z gladko ločnico v obliki obrnjene črke T. Oba tipa skled sta izvorno del repertoarja južno galskih delavnic (Bjelajac 1990, 14–15). V Panoniji je tip Drag. 37 pogostejši in bolj priljubljen, oba tipa pa so izdelovali do sredine 3. stoletja (Bukner 1981, 65–66).

### Gladka tera sigilata (TSG)

Poleg navedenih primerov reliefne sigilate so na Novi tabli odkriti tudi odlomki neokrašene, gladke tere sigilate. Pri vseh primerih skled z deloma ohranjenimi ustji in ostenjem gre za posode, izdelane iz zelo fino prečiščene gline oranžno rdeče barve in z delnimi ostanki rdeče ali temno rdeče površine blagega leska.

**TSG1** Odlomki ustja in ostenja skled G384 so po obliki blizu tipu Drag. 31. Istemu tipu bi po vsem sodeč pripadala tudi skleda G1115. Za njo je značilno poševno ostenje, odebeljeno ustje in ožje dno. Različici Drag. 31 bi verjetno lahko pripisali odlomek skled G495, za katero je značilno odebeljeno rahlo zavihano ustje. Skleda tipa Drag. 31 se pojavijo v tretji četrtini 2. stoletja in so v uporabi do tretje četrtine 3. stoletja (Bjelajac 1990, 124). Največ so jih izdelovali v delavnicah v Rheinzebernu in Westendorfu in je za to obliko prav tako značilno, da se pojavlja v več različicah (Bjelajac 1990, 124).

**TSG2** Odlomek zgornjega dela skled G1114 je podoben tipu Drag. 32. Za obliko je značilno zaobljeno ostenje in rahlo uvihano ustje ter prstanasta noga. Ta oblika je po nastanku ena izmed najmlajših, pojavi se v času cesarja Hadrijana, najbolj intenzivno pa jo izdelujejo od sredine 2. do sredine 3. stoletja, največ v delavnicah Rheinzebern in Westendorf (Bjelajac 1990, 124). V Panoniji je ta tip skled zelo priljubljen, prav tako pa se pojavljajo številni njeni posnetki (Bjelajac 1990, 124; Bukner 1981, 63).

### Namizno in kuhinjsko posodje različnih faktur

#### Skleda (sl. 6, 7)

Skleda so zagotovo ena izmed najpogostejših oblik posod, ki se v rimski lončarski proizvodnji namiznega posodja pojavljajo v bogatem in raznovrstnem repertoarju oblik. Tako imamo tudi na najdišču Nova tabla raznovrstne oblike skled, ki se pojavljajo tako v grobnih kot v naselbinskih kontekstih.

Prevladujejo prečiščene fature, značilne za namizno posodje, izdelane iz fine ali drobnnozrnate glinene mase, pogosto s premazi. Kljub temu relativno veliko število skled po fakturi pripada bolj grobi kuhinjski keramiki. Skleda so različnih velikosti, od povsem majhnih skledic (na primer G183 in G268) do izrazito velikih in globokih skled, ki morda niso služile le za postrežbo hrane ampak tudi za druge

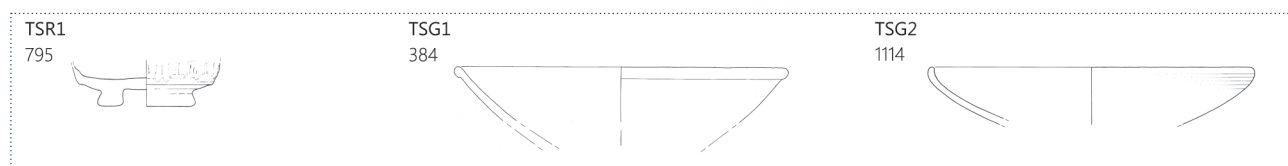

5 Tipološka tabela: tera sigilata, M 1:6.

gospodinjске namene, saj so njihove odprtine široke tudi do skoraj 40 cm (na primer skleda **G1038**). Sledijo sklede finejše, prečiščene fature, med katerimi so nekatere sklede posnetki sigilatnih oblik (po obliki in fakturi ali samo kot oblikovni vzor) in večinoma pripadajo širši skupini panonske keramike s premazom (S1–11), del skled pripada provincialni obliki skled (S12–16), del pa skupini loščenih skled (S17–21). Od sklede z oznako S22 se nadalje nizajo ostali tipi skled srednje in bolj grobe fature, ki sledijo obliki tradicionalnih latenskih in provincialne oblike skled (S22–30).

#### **Sklede prečiščene fature s premazom (S1–11) (sl. 6)**

Na Novi tabli se pojavlja več tipov skled, izdelanih iz prečiščene, fine ali drobnozrnate glin, gladke ali mazave površine. Pripadajo tipu skled panonske keramike s premazom. Pri določenem delu posod gre za imitacijo sigilati podobnih posod. Posnemajo jih po obliki, prečiščeni fakturi in premazu ter s splošnim vtisom kakovostno izdelanih sigilatnih skled, ki so na Novo tablo prišle iz nekaterih bližnjih panonskih ali noriških lončarskih središč.

**S1** Na Novi tabli se pojavlja določeno število skledic s širokim, bolj ali manj navzdol zavihanim ustjem in s prstanasto nogo, ki se jih lahko poveže s posnetki sigilatnih oblik Drag. 35. Skledice se rahlo razlikujejo v oblikovanju ustja, ampak jih lahko po velikosti in obliki v osnovi povežemo s tem tipom. V grob 141 je bilo priloženih šest skledic tipa S1 in ena skledica tipa S2a.

Na najdišču je skupno dokumentiranih devet v celoti ali v dovolj veliki meri ohranjenih primerov skledic posnetkov oblike Drag. 35 (**G1651, G1685, G1704, G1823–1827, G1917**), da so omogočili risarsko rekonstrukcijo. V vseh primerih so bile najdene v žganih grobovih. Tudi dva majhna odlomka ustja verjetno pripadata temu tipu skled, ampak jima zaradi fragmentne ohranjenosti ne moremo določiti njihove velikosti (**G45, G1447**). Označena kot tip Drag. 35/36. Sklede so v glavnem izdelane iz prečiščene fino-zrnate in drobnozrnate glinene mase, redkeje so iz nekoliko bolj grobe fature, ohranjena površina je rahlo mazava, barva žgane glin pa je svetlo siva, sivo rjava, sivo oker, rjava ali lisasto žgana v raznih tonih sive, rjave in redkeje oranžne barve. Na stenah petih skledic so v sledih ohranjeni premazi temno sive, temno rdeče ali rjave barve (**G1685, G1823–1826**).

Kalotaste sklede s širokim navzdol zavihanim ustjem in prstanasto nogo tipa Drag. 35 ter Drag. 36 so v svoji izvorni obliki del repertoarja poznopadanskih in galskih delavnic tere sigilate. Kot oblika so zelo priljubljene in so jih zato posnemali v številnih lokalnih delavnicah ter so pogosta najdba na panonskih in noriških najdiščih kot tudi drugod na območju cesarstva. Zelo so razširjene v 2. stoletju,

izdelovali pa so jih vsaj vse do sredine 3. stoletja (Bjelajac 1990, 126). Analogije temu tipu skled so prisotne na skoraj vseh rimskodobnih najdiščih, naj omenimo samo bližnjo Poetoviono, kjer so v grobovih zahodnih nekropol posnetki skled tipa Drag. 35 in 36 datirani v glavnem od Flavijske dobe do prve polovice 2. stoletja, pa tudi njihova izdelava se povezuje s poetovinskimi delavnicami (Istenič 1999, 96, 97, sl. 79). Kot grobni pridatki so najdene v gomilah v Prekmurju in v Slovenskih goricah, na primer v Vučji gomi-li, Gomilicah in Zgornji Volčini, kjer so datirane od druge polovice 1. do prve polovice 2. stoletja (Pahič 1972a, t. 1: 6; Pahič 1965, t. 3: 4–6; t. 5: 2). Glede na grobni kontekst najdb so primeri z Nove table datirani od druge polovice 1. stoletja ter v 2. stoletje.

**S2** Dve skledi **G1828** in **G1328** sta obravnavani kot poseben tip zaradi oblike ustja, ki je dolgo in vodoravno.

**S2a** To različico predstavlja plitva skledica **G1828** iz groba 141, z navzven izvihanim, daljšim vodoravnim ustjem, ki je pri vrhu rahlo zavihano navzgor. Odkrita je v grobu 141, v katerem je evidentiranih še pet skledic, ki sodijo v tip S1, po velikosti in fakturi pa so podobne tej skledici. Grobna celota je datirana v drugo polovico 2. stoletja. Po obliki zaobljenega ostenja in vodoravnega ustja ji je podoben fin krožnik **G79** (tip K2a) iz vodnjaka RO 269 z Nove table, ki ga po kontekstu najdb lahko datiramo v 2. stoletje, morda tudi nekoliko kasneje.

**S2b** V to različico so uvrščene plitve sklede vodoravno izvihanega ustja in rahlo zaobljenega ali poševnega ostenja. Skleda **G1328** je dokumentirana v grobnem kontekstu. Izdelana je iz drobnozrnate glin, svetlo sivo rjava žgana ter na zunanji površini z ostanki premaza oker barve. Trije odlomki **G163, G165** in **G873** so dokumentirani v poznoantičnem horizontu, so svetlo rjava do oranžno žgani s sledmi temno rdečega ali oranžno rdečega premaza. Na osnovi najdiščnega konteksta na Novi tabli to različico skled postavljam v čas od 2. do 4. stoletja.

**S3** V ta tip so uvrščene sklede z daljšim in proti odprtini rahlo nagnjenim ustjem. Ločimo dve različici.

**S3a** Fina široka skleda **G95**, zaobljenega trupa in z rahlo robno odebelitvijo na prehodu ustja v ostenje. Žgana je sivo oranžno. Kontekst najdb bi kazal na zgodnejšo datacijo. Podobno oblikovane zelo fine sklede se pojavljajo v zahodnih poetovinskih nekropolah, interpretirajo pa jih kot posnetek tere sigilate tipa Drag. 36/Consp. 39 ter jih datirajo od druge polovice 1. do prve polovice 2. stoletja (Istenič 1999, tip PTS 12; Vikić Belančić 1965, 103, sl. 36: 15; Bonis 1942, t. 21, 46). Podobna je skledam iz Vinkovcev tipa Z 12.4/B, kjer so



datirane v konec 1. do začetka 2. stoletja (Ožanič Roguljič 2016, 44).

**S3b** V to različico sodi skledica **G164** iz poznoantične naselbinske plasti RO 93. Izdelana je iz fino prečiščene gline, znotraj pa so ohranjene sledi temno rdečega premaza. Ima daljše, proti odprtini rahlo uvihano ustje. Po obliki ustja ji je podoben krožnik **G885** z Nove table, ki prav tako pripada poznoantičnemu horizontu. Ustreza tipom poznoantičnih plitvih skled in krožnikov, ki so datirani v 3. in 4. stoletje (Hayes 1972, 62–65, Form 45).

**S4** Na Novi tabli je odkrit tudi posnetek tere sigilate skled tipa Drag. 31 z odebeljenim ustjem, poševnim ostenjem in s prstanasto nogo ter vbočenim dnom (**G542**). Je del inventarja tako imenovane rimske zemljanke RZ 5. Izdelana je iz prečiščene fino zrnate mase, je gladke površine na zunanji površini in s slabo ohranjenim temno rdečim premazom. Po velikosti in prečiščeni fakturi povsem enaka skleda je dokumentirana v Prekmurju v gomili 1 v Čikečki vasi skupaj z novcem cesarja Komoda. To obliko skled so v izvorni sigilatni obliki izdelovali v osrednjih in vzhodnih galskih delavnicah

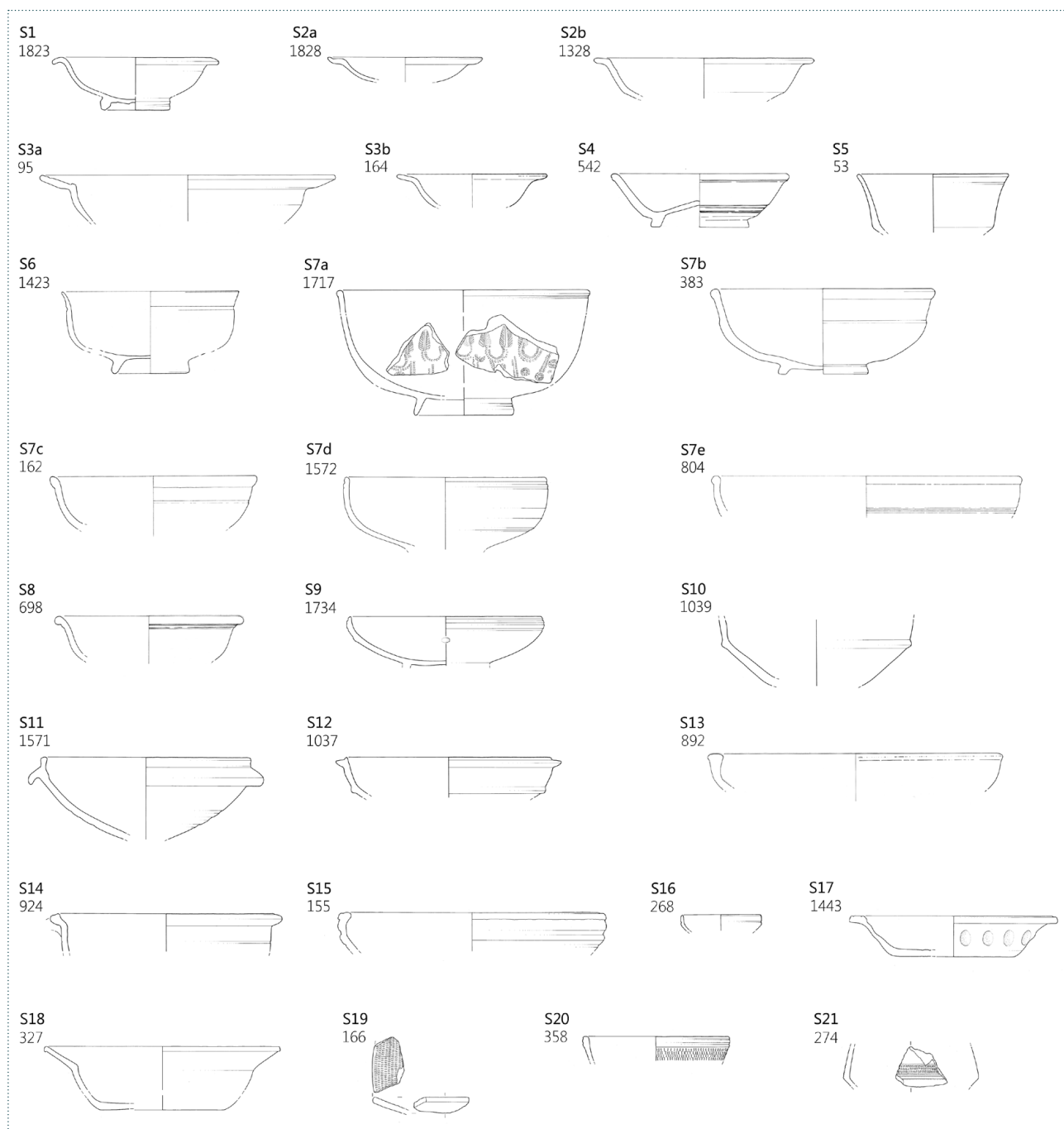

6 Tipološka tabela: sklede I (S1–S21), M 1 : 6.

od časa cesarja Hadrijana do Komoda (Horvat Šavel 1987, 313, 315, t. 1: 4).

**S5** Skledo **G53** lahko v osnovi povežemo s sigilatno obliko sklede Drag. 33/Consp. 7 (Conspetus, 64–65). Gre za skledo z rahlo navzven poševnim ostenjem in s poudarjenim ostrim prehodom v dno. Ustje je nepoudarjeno in rahlo zaobljeno. Skleda je žgana redukcijsko, svetlo sive barve in gladke površine, izdelana iz fine glinene mase, na ostenju pa so ohranjeni sledovi sivega premaza. V izvorni sigilatni obliki se sklede tipa Drag. 33 najbolj intenzivno izdelujejo od sredine 2. do sredine 3. stoletja. V lokalnih delavnicah se v številnih različicah pojavlja od sredine 3. pa vse do konca 3. stoletja (Bjelajac 1990, 126).

**S6** Skleda **G1423** iz polnila obodnega jarka K 21 je edini primer tako oblikovane kalotaste sklede z rahlo navzven izvihanim ustjem in s prstanasto nogo na Novi tabli. Od polkrožnih skled, ki posnemajo obliko Drag. 37, se razlikuje po navzven rahlo izvihanim in stanjšanim ustju. Izdelana je iz manj prečiščene gline in je lisasto žgana. Glede na kontekst najdb jo lahko širše datiramo v 2. stoletje.

**S7** Med najbolj priljubljenimi oblikami sigilatnih skled na območju Panonije in Norika ter tudi v drugih rimskih provincah je kroglasta skleda z odebeljenim ustjem in prstanastim dnom tipa Drag. 37. Ta tip se pri posnetkih izvorne oblike pojavlja v številnih različicah in izvedbah z bolj ali manj zaobljenim ostenjem ali navpičnim zgornjim delom, ki prehaja v bolj ali manj izraženo odebeljeno ustje. Tudi na Novi tabli predstavljajo relativno številčno skupino podobno oblikovanih skled. Ob različicah a–e, ki so predstavljene na primerih v celoti ohranjenih posod (**G162**, **G383**, **G1572**, **G1717**), je precej majhnih odlomkov, ki bi jih po zadebeljenem ustju in obliki ostenja lahko pripisali posnetkom oblike Drag. 37. Pojavljajo se v oksidacijsko žgani različici, z ostanki oranžnih, rdečih in rjavkastih premazov (**G386**, **G747**, **G809**, **G832**, **G953**, **G1189** brez okrasa na ostenju ter **G846** z okrasom niza vrezov na ostenju, izvedenim s koleščkom) ter redukcijsko žgani, v nekaterih primerih z ostanki temno sivega in rdečega premaza (**G10**, **G168**, **G305**, **G331**, **G1188**, **G1210**, **G1429**, **G1589**).

Skleda tipa Drag. 37, je v svoji izvorni obliki del repertoarja južnogalskih delavnic, izdelujejo pa jo v vseh delavnicah tere sigilate vse do sredine 3. stoletja. V lokalnih delavnicah so jo pogosto posnemali, zato se neokrašene različice te oblike pojavljajo v provincialni izdelavi vse do konca 4. stoletja (Brukner 1981, 65). Sklede, izdelane po vzoru tega sigilatnega tipa, se pojavljajo tudi na prekmurskih najdiščih, na primer v vili v Rakičanskih Muzgah (Kerman 2008, t. 1: 3–5; t. 2: 3) in v naselju v Ivancih (Horvat Šavel 1978a, t. 2: 3; t.

7: 4), če omenimo le nekatere. Na Novi tabli so prisotne v grobnih in naselbinskih kontekstih od 2. do 4. stoletja.

**S7a** Najlepši primer sklede tipa Drag. 37 na Novi tabli je skleda **G1717**, najdena v grobnem kontekstu, natančneje v polnilu obodnega jarka K 31. Pripada skupini keramike s pečatnim okrasom. Ta tip keramike predstavlja značilno obliko keramike panonske izdelave. Izdelana je iz prečiščene fino-zrnate glinene mase, sivo žgana in s sledovi rahlo lesketajočega temno sivo črnega premaza. Stene so okrašene s pečatnim vzorcem dvojnih girland, listov, rozet in dvojnih linij. To je hkrati edina skleda na Novi tabli, okrašena s pečatnim okrasom. Ugotovljeno je, da se pečatna keramika pojavlja na območju srednjega toka Donave, v medrečju Save in Drave ter predvsem v vzhodnem delu Panonije. Njen pojav, sodeč po avtorjih, ki so se ukvarjali s problematiko pečatne keramike, bi bilo potrebno povezati z delavnico mojstra Rezata, panonskega mojstra, ki je imel delavnico v Poganyteleku od leta 75 do leta 90, od leta 90 do leta 135 pa v Akvinku. B. Vikić Belanić je definirala ta tip keramike kot sintezo domače tradicije, helenističnega in zahodnega vpliva. Datiran je v obdobje Vespazijana in Domicijana, proizvodnja pa cveti v prvih desetletjih 2. stoletja (Vikić Belanić 1965, 97, 98; Mikl Curk 1969a, 7). Na Madžarskem so potrjene štiri skupine pečatne keramike: severnozahodna s središčem v Savariji, skupina Veszprem Balaton, Brigeciona in Akvink (Gregl 1997, 62).

**S7b** Skleda **G383** je izdelana iz drobnozrnate glinene mase, je oranžno žgana in na zunanji strani z ostanki oranžno rdečega premaza. Je lep primer posnetka kroglaste sklede z odebeljenim ustjem tipa Drag. 37, glede na rahlo izbočen in odebeljen spodnji del ostenja je zelo podobna neokrašeni različici B sklede tipa 10 po Hayesu, ki je v izvorni obliki datirana v 2. stoletje (Hayes 1972, 36–38). Na osnovi najdiščnega kontekstu je datirana v konec 2. in do sredine 3. stoletja.

**S7c** V to različico je uvrščena skleda **G162**, najdena v poznoantični plasti RO 93. Ima navzven rahlo zavihano in odebeljeno ustje, je oranžno žgana, z ostanki rjavo rdečega premaza na ustju in oranžnega na notranji površini.

**S7d** Različico d predstavlja skleda **G1572** iz polnila obodnega jarka K 26. Skleda je polkrožne oblike z neizrazitim, komaj opazno odebeljenim ustjem, ostenje pa je okrašeno s plitvimi vodoravnimi kanelurami. Je sivo žgana, površina je gladka, z ostanki črnega premaza. Grobni kontekst kaže na datirano v 2. stoletje.

**S7e** Velika skleda s široko odprtino, okoli 30 cm v premeru, rahlo zaobljenega ostenja **G804** ima rahlo odebeljeno in zaobljeno ustje, kot so na skledah, ki posnemajo sigilatne oblike Drag. 37. Izdelana je iz prečiščene gline, sivo in rjavo ali lisasto žgane. Kot posebna različica se loči zaradi

velikosti, nima pa niti sledi premaza, zato je ta izredno uporabna in priljubljena oblika sklede, prepoznavna samo po splošnih oblikovnih lastnostih.

**S8** Skleda **G698** je najdena v naselbinski jami RO 27. Od polkrožnih skled, ki posnemajo obliko Drag. 37, se razlikuje po odebeljenem in navzven močnejše izvihanem ustju. Ostenje je zaobljeno, kljub le fragmentarni ohranjenosti pa je jasno, da je skleda relativno plitva. V osnovnih značilnostih je podobna obliki Consp. 37.4.3. (Conspetus, 116–117). Izdelana je iz fine glinene mase, ki je oranžno žgana. Po kontekstu najdb jo verjetno lahko datiramo v 3. stoletje.

**S9** V ta tip je uvrščena fina plitva skleda **G1734** iz groba 134. Je sivo žgana (zunaj), notranja površina pa je oranžna. Zanimiv je okras bradavičaste aplikacije v kombinaciji z vodoravnimi kanelurami. Oblikovno je blizu sigilatnemu tipu Drag. 32 (Bjelajac 1990, 124). Ta oblika sklede se v svoji izvirni obliki pojavlja v Hadrijanovem času, najbolj intenzivno pa se izdeluje od sredine 2. do sredine 3. stoletja v delavnicah Rheinzubern in Westendorf. Kot zelo priljubljen tip na območju Panonije se pojavlja tudi v številnih posnetkih (Bjelajac 1990, 124; Brukner 1981, 63).

**S10** Odlomek ostenja **G1039**, iz naselbinske jame RO 176, pripada skledi s plitvim modeliranim rebrom na prehodu iz zaobljenega spodnjega v skoraj navpični zgornji del. Izdelana je iz fino-zrnate mase, svetlo sivo rjavo žgana. Verjetno tudi odlomek ostenja **G399** pripada podobnemu tipu. Ta skleda je po obliki podobna skledam tipa 11 po Brukner s spodnjepanonskih najdišč, ki so nastale po vzoru sigilatne oblike Drag. 44 in so datirane od druge polovice 1. do konca 3. stoletja (Brukner 1981, t. 73: 47).

**S11** Sklede so kalotaste ali konične oblike z modeliranim rebrom pod kratkim navpičnim ali rahlo uvihanim ustjem (**G543**, **G835**, **G1571**). Rebri so v glavnem zapognjeni navzdol ali le blago zaobljeni. Izdelane so iz prečiščene fino-zrnate ali drobnozrnate glinene mase, rdečkasto oranžno ali oranžno rjavkasto žgane, z ohranjenimi sledmi temno rdečega premaza, ki je bil nanešen na obe površini posode. Glede na splošen vtis lahko spominjajo na melnice, še posebej odlomek **G835**, ki ima oblikovan izliv, odsotna pa je, za melnice značilna groba notranja površina, pa tudi oblika ustja in rebra se razlikuje od najpogosteje izvihanih in izvlečenih ustij melnic. Dokumentirane so v grobiščnem kontekstu in naselbinskih objektih znotraj gospodarskih območij 2 do 4. Podobno oblikovane sklede v Prekmurju poznamo iz naselja, raziskanega pri Gornjih njivah pri Dolgi Vasi (Šavel, Kerman 2008, G49, G118, G355, G472 itd.), kjer so datirane v 2. do sredine 3. stoletja. Drugje, na primer v Vindonisi, so po obliki podobne sklede „z ovratnikom“ datirane v 1.

stoletje (Ettlinger, Simonett 1952, 26, t. 9: 147, 148, 150), v konec 1. in v 2. stoletje pa v Sirmiju (Brukner 1981, 90, t. 75: 81). Na Novi tabli jih glede na kontekst datiramo v 2. in 3. stoletje.

#### **Ostale provincialne oblike skled prečiščene fature (S12–S16) (sl. 6)**

**S12** Skleda **G1037** ima bikonično oblikovan trup, prehod v spodnji del je poudarjen s plitvim rebrom. Ustje je kljunasto oblikovano oziroma trikotno izvlečeno navzven in stanjšano pri vrhu. Skleda je izdelana iz prečiščene fine glinene mase, svetlo sivo do svetlo rjavo žgana, površina pa je gladka. Zelo je podobna provincialni obliki bikonične sklede tipa 61 z najdišča Vojka v Spodnji Panoniji, datirani v konec 1. in v 2. stoletje (Brukner 1981, t. 83: 61). Najdena je v naselbinskem objektu RO 176, verjetna datacija je prva polovica 3. stoletja.

**S13** Odlomek **G892** pripada najverjetneje plitvi skledi s široko odprtino. Ustje je na vrhu razširjeno. Ostenje je v zgornjem delu skoraj navpično ter z rahlim bikoničnim prelomom prehaja v spodnji del sklede. Skleda je izdelana iz drobnozrnate glinene mase, je gladke površine, zunaj svetlo rjavo, znotraj pa rdečkasto žgana. Dokumentirana je v naselbinski jami RO 100, najdiščni kontekst je poznoantični. Konec 3. in v 4. stoletje se do neke mere podobno oblikovane sklede pojavljajo tudi z loščem (Cvjetičanin 2006, 48, 49, KAG 60).

**S14** Skleda s široko odprtino **G924**, navpičnega ostenja in z odebeljenim, rahlo navzven izvihanim ustjem, ima na notranji strani oblikovan utor za pokrov. Morda je skleda imela ročaj, toda ostanki so slabo ohranjeni. Skleda je izdelana iz fine glinene mase in je oranžno žgana. Dokumentirana je v naselbinski jami RO 213, najdiščni kontekst pa je poznoantični.

**S15** Odlomek plitvejšje sklede **G155** iz poznoantične plasti RO 93 ima uvihano ustje, ki je z zunanje strani poševno odrezano. Zunanja površina ostenja je okrašena z globokimi kanelurami, ki dajejo vtis rebraste površine. Izdelana iz drobnozrnate glinene mase, gladke površine in svetlo sivo do svetlo rjavo žgana. Glede na najdiščni kontekst pripada poznoantičnemu repertoarju skled z Nove table in jo datiramo v 4. stoletje. V osnovnih črtah spominja na poznoantične sklede tipa 27 po Brukner in sklede tipa KAG 58 in 59 po Cvjetičanin, datirane v 4. stoletje (Brukner 1981, 91, 93; Cvjetičanin 2006, 47–48).

**S16** Majhna skledica **G268** iz bivalnega objekta RO 57 ima nepoudarjeno ustje, navpični zgornji del ter s kaneluro poudarjen prehod v spodnji del. Izdelana je iz drobnozrnate glinene mase, svetlo sivo žgana in mazave površine. Verjetno

je, glede na velikost, služila za konzumacijo pijač, toda po obliki sodi v skupino skled. Glede na najdiščni kontekst tudi ta pripada poznoantičnemu repertoarju skled z Nove table in je datirana v 4. stoletje.

#### **Loščene sklede (S17–S21) (sl. 6)**

Loščene posode na Novi tabli fakturno pripadajo prečiščene keramiki, izdelani iz finožrnate glinene mase, na mestih, kjer lošč ni ohranjen, pa je površina zelo mazava. Barva keramike se spreminja od svetlo oranžne, svetlo sivo oranžne, oker in do svetlo sive. Posamezni odlomki, ki pripadajo skledam in skledam oziroma krožnikom, so okrašeni z motivom gostih linij z majhnimi vrezi, narejenimi z nazobčanim koleščkom (G166, G183, G184, G274, G328, G358 in G385), polmesečastimi oziroma podkvastimi aplikacijami (G339–341), navpičnimi vrezi ali žlebom (G295) in kaneluro (G340). Barve lošča so različnih odtenkov zelene, rumene in rjave barve (rumenkasto zelena, svetlo zelena, rjava, oker, svetlo rjava, temno rjava, zeleno oker, temno rumena). Potrebno je poudariti, da so tudi domače delavnice, na primer v Emoni, Poetovionu in verjetno v Neviodunu proizvajale loščeno keramiko (Petru 1962–63, 507–508; Mikl Curk 1969b, 192). Loščena keramika je oblika poznoantične keramike, značilna predvsem za podonavske province, v manjši meri pa se pojavlja tudi v drugih rimskih provincah. Množično so jo izdelovali v številnih panonskih delavnicah skozi celotno 3. in 4. stoletje (Cvjetičanin 2006, 173; Brukner 1981, 34–36; Vikić 1970, 95).

**S17** Skleda (G1443) je specifična po vodoravno izpotegnjenem ustju, ki je na zgornji površini okrašeno s plitvimi kanelurami. Ostenje je poševno, dno pa ravno. Izdelana je iz finožrnate mase, skromni ostanki zeleno rumenega lošča so ohranjeni na notranji strani sklede. Z zunanje strani je ostenje okrašeno z ovalnimi vdolbinami. Tako oblikovana površina ostenja spominja na zgodnjecesarke krožnike tipa 5 po Brukner, ki posnemajo kovinske krožnike ali steklene posode s facetiranim okrasom (Brukner 1981, 29, 33, t. 66: 21). Zaradi ostankov lošča bi to skledo lahko uvrstili tudi v kasnejši čas, glede na druge tu odkrite poznoantične odlomke z loščem. Po obliki je podobna poznoantičnim loščenim krožnikom z območja Spodnje Panonije in Mezije (Brukner 1981, t. 94: 173, 174; Cvjetičanin 2006, KAG 71, 54–55) in skledam tipa Z 14 po Ožanić Roguljić (Ožanić Roguljić 2016, 45), ki se datirajo od 3. do 4. stoletja.

**S18** V ta tip je uvrščena globoka fina skleda G327 iz poznoantičnega vodnjaka RO 70, rahlo zaobljenega skoraj koničnega trupa in širokega ravnega dna ter proti odprtini dolgega poševnega ustja. Je oranžno žgana, na zunanji površini so ohranjeni sledovi rdečega premaza, na notranji

pa svetlega rumenkastega lošča. Po obliki ustja je podobna manjši skledici različice S 2b (G164) ter krožniku različice K 2b (G885), ki prav tako pripadata poznoantičnemu horizontu. Sklede in krožniki s tako oblikovanim ustjem ustrezajo kasnejšim oblikam plitvih skled in krožnikov, ki jih datiramo v 3. in 4. stoletje (Hayes 1972, 62–65, Form 45; Mikl Curk 1969b, 190, t. 1: 7, 8).

**S19** V poznoantičnem horizontu je odkritih nekaj odlomkov izvihanih in poševnih ustij, ki so na zgornji površini okrašeni z večvrstnimi gostimi odtisi malih trikotnikov, izdelanih s koleščkom ter na notranji premazani z rumenkasto zelenim loščem, na zunanji površini pa s temno rdečim premazom (G166, G328, G385). Verjetno pripadajo podobno oblikovanim skledam, kot je tip S18. Osnovne oblikovne lastnosti so podobne loščenim krožnikom oziroma skledam s spodnjepanonskih najdišč, ki so datirane v 4. stoletje (Cvjetičanin 2002, 54: Kat. 71; Brukner 1981, t. 94).

**S20** Manjše sklede konične oblike, rahlo rebrastega ustja G246 in G358 so izdelane iz prečiščene fine glinene mase, svetlo rjavo sivo in oker žgane. Na odlomku G246 je ohranjen premaz temno oranžne do rjave barve, odlomek G358 pa je okrašen s številnimi gostimi zarezami, narejenimi s koleščkom ter z svetlozelenim loščem. Na Novi tabli so bili omenjeni odlomki najdeni v sklopu poznoantičnega horizonta in jih datiramo v 4. stoletje.

**S21** Odlomki G183, G184 in G274 verjetno pripadajo manjšim loščenim skledam bikonične oblike. Izdelane so iz prečiščene fine glinene mase, rjavo, oranžno ali svetlo sivo žgane. Okrašene so z gostimi nizi drobnih pravokotnih poglobitev narejenih s koleščkom ter vodoravnimi kanelurami. Ohranjene so tudi sledi svetlo zelenega lošča. Ta tip sklede pripada skupini poznoantične loščene keramike, okrašene z gostimi nizi odtisov, narejenih s koleščkom, glede na najdiščni kontekst so datirane v 4. stoletje. Bikonične sklede in bikonična skledica oziroma čaša so po obliki blizu čašam oziroma skledicam iz Emone. Podobne posodice so bile najdene tudi na območju Poetovione (Mikl Curk 1969b, 190, t. 1: 3). Delavnica keramike, v kateri so v zadnji tretjini 3. stoletja izdelovali valjasto-konične skledice z majhnimi ročaji, okrašene z odtisi zobčastega koleščka, po obliki in okrasih je zelo blizu odlomku G183 iz Nove table, je bila najdena na Madžarskem, v vili rustiki v Tăc-Fövenypusztu. V tej delavnici so izdelovali tudi druge loščene izdelke, sklede z vodoravnim ustjem, čaše oziroma skledice z lunastim okrasom, oljenke in melnice (Thomas 1964, 321, t. 205: 1). Podobno okrašene in oblikovane skledice so poznane na primer iz Intercise ter Halimbe in so datirane v 3. oziroma 4. stoletje (Bonis 1980, Fig. 66: 23; Fig. 67: 7).

Posode z loščem so na Novi tabli odkrite prevsem v polnilih jam, povezanih s poznoantično plastjo RO 93, ki se na podlagi najdb keramike, kovinskih predmetov in novcev lahko datira v 4. stoletje. Štirje odlomki na drugih delih najdišča bi bili lahko datirani nekoliko širše, v 3. in 4. stoletje.

### **Sklede grobe fature (S22–S30) (sl. 7)**

Na Novi tabli se pojavlja več tipov skled, izdelanih iz manj prečiščene, grobozrnate in drobnorzrnate glinene mase s posameznimi grobimi vključki ter manj ali bolj hrapave površine. Glede na fakturo jih uvrščamo v skupino bolj grobe kuhinjske keramike. So izdelek domačih lokalnih delavnic, kot lonci in pokrovke podobne fature. Nekatere izmed skled so, tako kot lonci, okrašene z metličastim oziroma glavničastim okrasom, ki ga izvorno povezujemo s staroselskimi ilirsko-keltskimi vplivi, ki se v izdelavi bolj grobe vsadanje keramike nikoli niso izgubili. Določeni tipi skled bolj grobe fature so vezani na latensko tradicijo tudi po obliki. Ostali tipi skled bolj grobih faktur pripadajo rimskim provincialnim oblikam, od tega določeno število pripada dokaj raznovrstnemu repertoarju poznoantične izdelave. Med drugim se pojavljajo tudi pri specifični luknjičasti fakturi, ki ju na najdišču Nova tabla na osnovi tehnike izdelave posod na hitro vrtečem lončarskem kolesu povezujemo s poznoantičnim horizontom.

**S22** Velika globoka skleda rahlo zaobljenega ostenja, širokega ravnega dna in z nepoudarjenim ustjem, ki je na vrhu ravno in le rahlo nagnjeno navznoter (**G1612**), je najdena v grobnem kontekstu v polnilu obodnega jarka K 27. Očitno je latenskega izvora saj se na Novi tabli podobno oblikovane sklede pojavljajo v poznolatskem horizontu. Skleda **G278** je podobno oblikovana, ima večje nepoudarjeno ustje, ki je z zgornje strani ravno. Trup skled je rahlo zaobljen in okrašen z zelo plitvimi kanelurami. Keramika je črno žgana in značilne luknjičaste fature, ki jo glede na najdiščni kontekst, znotraj gospodarskega območja 1, datiramo v 4. stoletje.

**S23** Skupino predstavljajo velike in globoke konične sklede s širokim ustjem, ki jih glede na oblikovanje ustja ločimo v več različic. Podobno oblikovane sklede se na Novi tabli v poznolatskih objektih pojavljajo v večjem številu.

**S23a** V grobnem kontekstu, v polnilu RO 195 je najdena velika globoka konična skleda z ožjim dnom (**G1327**) in rahlo uvihanim ustjem. Ustje je poševno odrezano, na koncu pa rahlo izvlečeno in stanjšano v kljun. Tudi ta oblika je prisotna v poznolatskem horizontu na Novi tabli, obravnavan odlomek pa je v primerjavi z njimi bolj grobe fature in rahlo hrapave površine.

**S23b** Skupino predstavljajo velike globoke konične sklede s široko odprtino in z največkrat nepoudarjenim ali na koncu

zaobljenim uvihanim ustjem (**G393**, **G571**, **G648**, **G808**, **G1069**, **G1118**, **G1185**, **G1186**, **G1896**). Izdelane so na lončarskem kolesu iz drobnorzrnate ali grobozrnate glinene mase, temno sivo, sivo, rjavo, pogosto lisasto žgane, bolj ali manj hrapave površine. Podobne sklede se pojavljajo v večjem številu v poznolatskih objektih na Novi tabli (tip S1 – Guštin *et al.* 2017, npr. G2246), večinoma so izdelane prostoročno iz drobnorzrnate glinene mase, v glavnem rjavih in sivih odtenkov. Kot očitno priljubljena oblika se njihova izdelava v lokalnih delavnicah nadaljuje tudi v rimsko dobo, izdelane so na lončarskem vretenu. Dokumentirane so v rimskodobnih jamah, večinoma v naselbinskem in grobiščnem kontekstu (**G1896**). Dna teh posod so skoraj za polovico ožja od odprtine skled in ravna, rahlo vbočena ali prstanasto odebeljena kot na primer **G1896**. Ostenje je neokrašeno ali okrašeno s plitvimi vodoravnimi kanelurami (**G648**). Podobno oblikovane sklede se pojavljajo na zgodnjecarskih panonskih in noriških najdiščih (Bonis 1942, t. 22: 5; Schörgendorfer 1942, Taf. 4: 57, 59, 69; Brukner 1981, t. 78, tip 43), tako tudi na nekaterih prekmurskih najdiščih, na primer v rimski naselbini na Gornjih njivah pri Dolgi vasi, ki je datirana v 2. in do sredine 3. stoletja (Šavel, Kerman 2008, G669, G850, G1034) in v naselbini v Ivankovcih pri Lendavi datirani v 1. in 2. stoletje (Tušek, Kavur 2011, G205). Glede na najdiščni kontekst najdb se sklede tega tipa na Novi tabli pojavljajo konec 1. in v 2. stoletje, lahko pa tudi vse do polovice 3. stoletja.

**S23c** V to različico je uvrščena v celoti ohranjena skleda **G541** iz polnila t. i. rimske zemljanke RZ 5, odlomki **G494** (RZ 1) in **G792** (RO 35) iz naselbinskih jam ter **G1530** iz polnila obodnega jarka K24. Na splošno so sklede zelo podobne tipu skled S23a in S23b, ampak kot se vidi na v celoti ohranjenem primeru **G541**, je skleda nekoliko nižja in ustje ni tako izrazito uvihano. Skleda je poleg tega okrašena z glavničastim oziroma metličastim okrasom, ki je večinoma prisoten na grobih kuhinjskih loncih in velja za tradicijo ilirokeltske izdelave keramike. Okras zaseda skoraj vso površino.

**S24** V ta tip so uvrščene različno oblikovane konične sklede z navpično oblikovanim zgornjim delom, z nepoudarjenim ali profiliranim ustjem (**G154**, **G158–160**, **G247**, **G269**, **G329**, **G351**, **G650**, **G803**, **G959**, **G960**). V osnovi so, kot tudi tipi S22 in S23, latenskega izvora. Prepoznanih je nekaj različic, ki se med seboj razlikujejo po obliki ustja, po fakturi in tudi po velikosti. Nekatere so neokrašene, druge s plitvimi vodoravnimi kanelurami, ali z metličastim ornamentom kot na primer **G158**. Velik del skled tega tipa pripada poznoantičnemu horizontu.

Skleda **G803** iz rimskega naselbinskega objekta RO 37 je sivo žgana, površino pa ima hrapavo. Krajši navpični zgornji

del sklede je okrašen z dvema plitvima vodoravnima kanelurama. Ustje je nepoudarjeno in ravno. Na osnovi najdiščnega konteksta je skleda datirana v 3. stoletje, verjetno v prvo polovico. Podobno oblikovana skleda je v rimski naselbini v Ivankovcih pri Lendavi datirani v 1. in 2. stoletje (Tušek, Kavur 2011, G290).

Velika skleda s širokim ustjem **G1038** ima premer ustja 39,4 cm. Prehod iz krajšega navpičnega zgornjega dela sklede v spodnji del, je poudarjen s plitvim rebrom. Ustje je pravokotno, poševno odrezano z zgornje strani in rahlo obojestransko izvlečeno. Skleda je svetlo sivo do oker žgana in hrapave površine. Po najdiščnem kontekstu najdb je datirana v 3. stoletje.

Skledi **G158** in **G329** pripadata skupini poznoantične keramike luknjičaste fature na Novi tabli in sta datirani v 4. stoletje. Predstavljata različico globokih skled z navpičnim zgornjim in konusnim spodnjim delom posode. Ustje je z zgornje strani ravno in rahlo obojestransko izvlečeno. Skledi sta sivo žgani s posameznimi lisastimi predeli rjave in oker barve, okrašeni z navpičnimi metličasto izvedenimi linijami, odlomek **G158** pa tudi v kombinaciji s kratkimi navpično vrezanimi linijami. Manjši odlomek ustja **G959** iz polnila jame RO 20 morda tudi pripada temu tipu skled z navpičnim zgornjim delom sklede in obojestransko izvlečenim ustjem. Ravno tako je sivo žgan in hrapave površine, glede na najdiščni kontekst pa ga datiramo v 3. stoletje.

Zaradi kratkega navpičnega zgornjega dela okrašenega z globokimi kanelurami, površina konične sklede **G154** deluje rebrasto. Skleda je sivo žgana, na ustju pa so prisotni ostanki črnega premaza. Najdena je bila v plasti RO 93, datirani v 4. stoletje.

Majhna konična skleda **G351** ima navpičen zgornji del ter rahlo odebeljeno in zaobljeno ustje. Žgana je temno sivo, grobozrnate mase in hrapave površine ter sodi v 4. stoletje.

Konična skleda z izrazito profiliranim navpičnim trakastim ustjem, ki je z notranje strani trikotno razširjen, ima na zunanji površini okras iz plitvih reber, med katerimi je vrezana valovita črta (**G159**). Skleda je temno sivo žgana in ima značilno luknjičasto fakturo. Temu tipu sklede je morda pripadal tudi odlomek ustja **G269**. Različica je datirana v 4. stoletje.

Skleda **G160** je v osnovi podobna koničnim skledam tipa S24–S26, vendar se od njih razlikuje po oblikovanju zgornjega dela, ki je rahlo nagnjeno navzven. Ustje je nepoudarjeno, proti odprtini poševno odrezano ter na notranji strani s komaj vidno zaobljeno razširitvijo. Skleda je značilne luknjičaste fature ter temno sivo do rjavo žgana. Najdena je bila v poznoantični plasti RO 93 in jo datiramo v 4. stoletje.

**S25** Tip nizke bikonične sklede z rahlo odebeljenim ustjem se javlja v treh različic.

**S25a** Bikonična skleda **G1846** iz polnila obodnega jarka K 41 je oblikovno latenskega izvora, toda njena faktura je značilna za rimskodobno keramiko, ki se pojavlja na Novi tabli. Izdelana je iz grobozrnate glinene mase, sivo žgana in rahlo hrapave površine. Glede na najdiščni kontekst je najverjetnejša datacija v konec 1. in v 2. stoletje.

**S25b** Nizka bikonična skleda **G304** ima uvihan zgornji del trupa, ki se končuje s poševnim, zaobljenim in rahlo obojestransko razširjenim ustjem. Spodnji del sklede se pri samem dnu čisto malo razširi zaradi odebelitve ostenja, dno pa je ravno. Skleda je značilne luknjičaste fature, ki je pogosta na tem najdišču. Pri oblikah posod izdelanih na hitro vrtečem kolesu povezujemo omenjeno fakturo s poznoantičnim horizontom, datiranim v 4. stoletje.

**S25c** Skleda S-profilacije **G731** je oblikovno latenskega izvora, toda njena faktura je značilna za rimskodobno keramiko z Nove table. Skleda je svetlo oranžno žgana, hrapave površine in izdelana iz drobozrnate glinene mase. Odkrita je v bivalnem objektu RO 107 in jo lahko datiramo v prvo polovico 3. stoletja.

**S26** Skleda **G1718** je najdena v polnilu obodnega jarka K 31. Keramika je temno sive barve in rahlo hrapave površine. Skleda ima rahlo zaobljene stene in vodoravno ustje kljunaste oblike, ki je na zunanji strani ravno odrezano, proti notranjosti pa zaobljeno. Skleda je okrašena z vodoravnimi kanelurami v zgornjem delu posode. Grobni kontekst najdb kaže na verjetno datacijo v 2. stoletje, morda tudi nekoliko kasneje. V svojih osnovnih značilnostih je podobna skledam iz Vojke, ki so široko datirane v 2. in 3. stoletje (Bukner 1981, t. 89). Podobna je manjša skleda **G1570** navpičnega ali rahlo poševnega ostenja z značilno oblikovanim vodoravnim ustjem, ki je na vrhu stanjšano oziroma kljunasto oblikovano ter odlomek sklede **G428**.

**S27** Sklede skoraj navpičnega ostenja **G156** in **G157** imajo ravno poudarjeno ustje, ki je z zgornje strani ravno in rahlo trikotno oziroma pravokotno razširjeno. Sklede so sivo rjavo žgane in rahlo hrapave površine. Pojavljajo se v dveh velikostih, manjša (**G156**) in skoraj dvakrat večja skleda (**G157**), sta del inventarja poznoantične plasti RO 93. Manjša skleda je okrašena z dvema plitvima kanelurama, večja pa z vodoravnim metličanjem. Podoben odlomek **G874** je dokumentiran v poznoantičnem objektu RO 7 in je luknjičaste fature. Glede na najdiščni kontekst sodijo v 4. stoletje.

Le deloma ohranjena odlomka **G387** in **G653** najverjetneje pripadata skledam, ki imajo v zgornjem delu konično

oblikovane oziroma poševne stene. Ustje je oblikovano kot podaljšek ostenja, na zgornji strani je ravno, ob strani pa poudarjeno z dvema zelo ozkima plitvima rebroma. Keramika je svetlo sivo do bež žgana in ima rahlo hrapavo površino. Izdelana je iz drobnozrnate glinene mase in bi jo, glede na fakturo, lahko uvrstili v prehodno skupino. Tip je glede na najdiščni kontekst datiran v 3. stoletje. Le delno ohranjena odlomka **G429** in **G430** morda pripadata skledam cilindrične oblike z navzven izvihanim ustjem, ki ima na zunanjem robu plitev utor. Odlomek **G429** je črno žgan, odlomek **G430** pa oranžno. Površina obeh odlomkov je hrapava. Glede na najdiščni kontekst ju datiramo v 3. stoletje.

**S28** Manjša plitva skleda (**G353**) ima poševno ostenje, ravno dno in na vrhu stanjšano nepoudarjeno ustje. Na ostenju so ostanki, ki nakazujejo obstoj ročaja. Keramika je temno

sivo žgana in luknjičaste fakture. Skleda je bila najdena znotraj gospodarskega območja 1 in jo datiramo v 4. stoletje.

**S29** V to skupino sodi odlomek večkrat prelomljenega in profiliranega ostenja sklede **G388**. Keramika je sivo žgana, zunanja površina je temno, notranja pa svetlo siva. Skleda je izdelana iz drobnozrnate glinene mase ter ima rahlo hrapavo površino. Sodeč po fakturi, pa tudi po dokaj tankih stenah, bi jo lahko uvrstili v prehodni tip. Najdena je bila v plasti RO 288 in jo datiramo v konec 2. ali prvo polovico 3. stoletja.

**S30** Ostenja posod z modeliranim vodoravnim ali rahlo navzdol poševnim rebrom (**G1124**, **G1538**) verjetno pripadajo velikim globokim skledam (sodeč po najširšem premeru, ki pri odlomku **G1124** meri skoraj 30 cm). Odlomki so izdelani iz drobnozrnate glinene mase, njihova površina je hrapava in oker oziroma sive barve. Poleg modeliranega

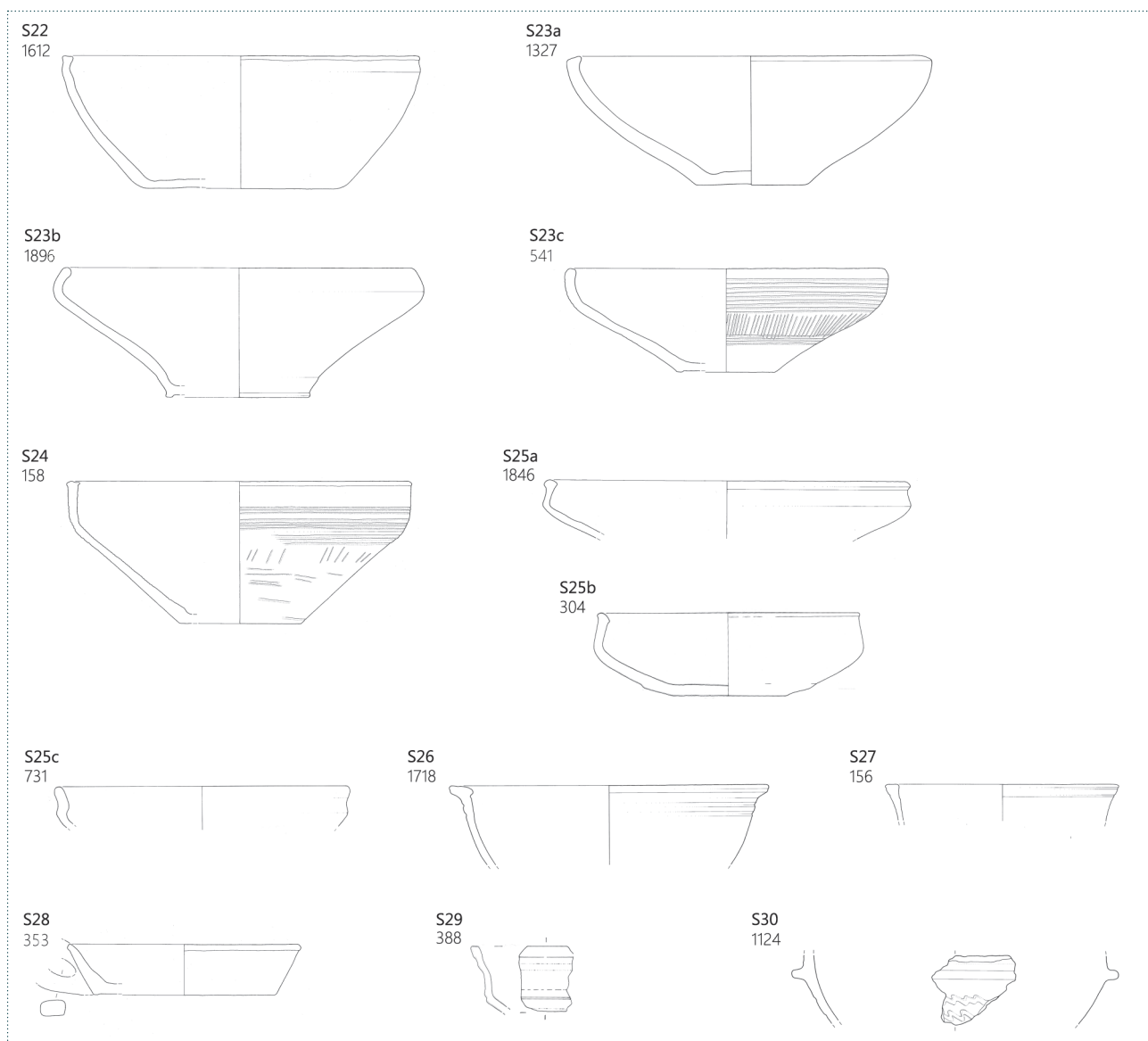

7 Tipološka tabela: sklede II (S22–S30), M 1:6.

rebra so ostenja okrašena še s plitvo vrezanimi valovitimi črtami. Podobni odlomki skled s skoraj enako modeliranim rebrom so najdeni na najdišču Rakičanske Muzge (Kerman 2008, t. 3: 5, 6). Osnovna ideja oblikovanja oziroma modeliranja rebra na ostenju morda izvira iz sigilatnih oblik, čeprav so tako velika rebra verjetno imela tudi funkcionalni namen in so glede na velikost posode morda služila kot držaj.

### Trinožniki (sl. 8)

Trinožniki se na Novi tabli pojavljajo v večjem številu predvsem v grobnem kompleksu, tako v grobnih celotah kot v polnilih obodnih jarkov, ter v manjšem številu v naselbinskem kontekstu. Od 70-ih različnih odlomkov, ki jih morda lahko povežemo s to obliko, je dokumentiranih 10 v celoti ohranjenih trinožnikov ali odlomkov, ki omogočajo popolno risarsko rekonstrukcijo. Sklede tega tipa se pogosto nahajajo v kombinaciji s pokrovi. Na Novi tabli je najboljši tak primer grob 150, v katerem je *in situ* najden trinožnik **G1923** v kompletu s pripadajočim pokrovom **G1924**, tipa P5, konične oblike s čepastim ročajem in z robom, ki se z oblikovano razširitvijo na robu, lepo prilaga na posodo.

Trinožniki iz Nove table so izdelani iz drobozrnate ali grobozrnate glinene mase, površina pa je hrapava. Pojavljajo se v več odtenkih rjave, sive, rdečkaste in oker barve. Imajo različno oblikovane recipiente in ustja. Pojavljajo se v različnih velikostih, od majhnih skled, kot je na primer **G1923**, ki je visoka 7 cm in s premerom ustja 12 cm, do večjih, kot je skleda **G458**, ki je visoka 11 cm in s premerom ustja 22 cm. Poleg teh v celoti ohranjenih primerov, nekateri odlomki kažejo tudi na večje trinožnike, na primer odlomek **G563** s premerom ustja 26 cm. Trakaste noge so oblikovane z izrezovanjem iz konično oblikovane noge in so lahko zelo nizke (**G202**) ali visoke skoraj kot zgornji del posode (**G458**). Ostenja trinožnikov so neokrašena ali okrašena z redkimi in plitvimi kanelurami (**G617**, **G1084**, **G1658** itd.), noge so praviloma brez okrasa, en odlomek pa je okrašen z metličanjem

v obliki kratkih navpičnih in poševnih črt (**G1813**). V grobem so na Novi tabli prisotni štiri tipi trinožnika, ki jih ločimo glede na obliko recipienta: T1 s polkrožno oziroma lečasto oblikovanim trupom, T2 S-profilacije, T3 s cilindrično oblikovanim trupom in T4 bikonično oblikovanega trupa.

**T1** Trinožniki z lečasto oblikovanim recipientom so odkriti v manjšem številu, tako v grobnem kot naselbinskem kontekstu (**G22**, **G1662**, **G1692**). Zelo kratko, ravno ali ukrivljeno ustje je uvihano in ima odebeljeno poudarjen prehod v zaobljen trup posode.

**T2** V to različico je uvrščen trinožnik **G1711** iz groba 132. Ima polkroglasto oblikovan recipient in ustje, ki je obojestransko razširjeno, skoraj trikotno oblikovano in zavihano navzdol. V to skupino je uvrščen tudi trinožnik **G1383**, ki je dokumentiran znotraj grobišnega kompleksa, v RO 195. Ima navzven izvihano kratko, obojestransko izvlečeno in na zunanjem robu zoženo ustje, kratek, rahlo konkavno oblikovan vrat in poudarjen prehod v spodnji, zaobljeni del posode.

**T3** V to skupino je uvrščen trinožnik **G1710** iz groba 132, cilindrično oblikovanega recipienta, ki prehaja v vodoravno oziroma rahlo poševno dno. Ustje je kratko, izvlečeno navzven in trikotno oblikovano. V grobem je ta skupina zelo podobna bikoničnim skledam z bolj položnim spodnjim delom. V samostojno skupino jih uvrščamo zaradi izrazito navpičnega ostenja.

**T4** Tej skupini pripada večina na Novi tabli odkritih trinožnikov. Zgornji del je oblikovan cilindrično ali pa je ostenje rahlo nagnjeno navzven s poudarjenim prehodom v spodnji del, ki je lahko položnejši ali bolj poudarjeno poševen. Pojavljajo se tako v grobnem kot v naselbinskem kontekstu, poleg različic v oblikovanju nog obstajajo tudi odstopanja v oblikovanju trupa, višini in v sami velikosti. Glede na dokumentirano raznolikost v oblikovanju in široko uporabo tega tipa trinožnikov je definiranih kar nekaj različic glede

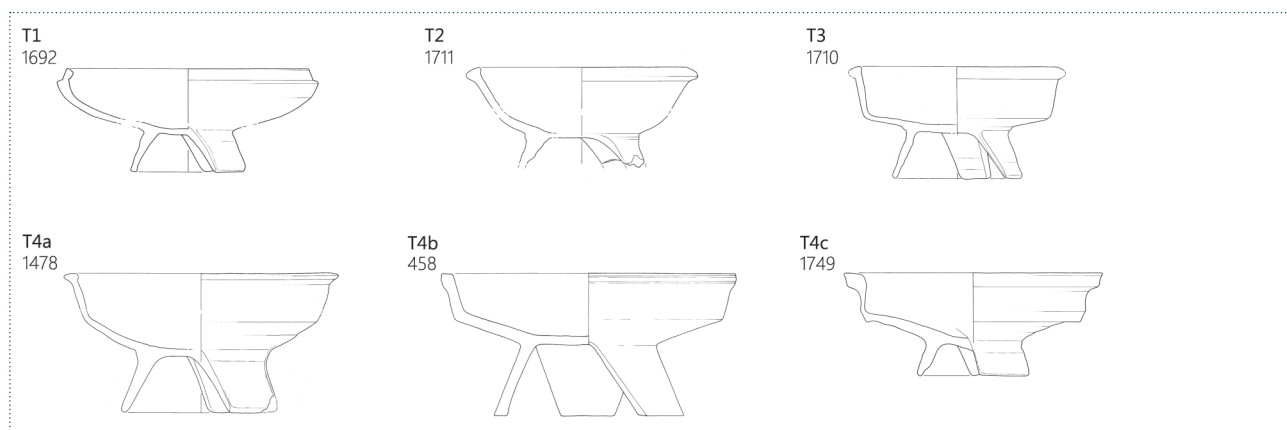

8 Tipološka tabela: trinožniki (T1–T4), M 1:6.



na oblikovanost ustja: **T4a**) ustje je rahlo izvihano, kratko, zaobljeno in stanjšano pri vrhu (**G1105, G1329, G1384, G1439, G1657, G1658** itd.); kratko in vodoravno ter obojestransko razširjeno (**G1478, G1693, G1781, G1923** itd.); rahlo izvlečeno navzven in poševno navzgor (**G1385, G1416**); ustje je odebeljeno in trikotno oblikovano (**G1445, G1552, G1573**); **T4b**) ustje je vodoravno izvlečeno, pravokotno in ravno odrezano (**G617, G1117**) ali kratko in ravno odrezano (**G458, G563, G1084, G1117**); **T4c**) ustje je odebeljeno, pravokotno oblikovano in široko (**G1749**).

Trinožniki so pogosta najdba na prekmurskih najdiščih. Pojavljajo se znotraj grobnih gomil v Dobrovniku, Dokležovju, Strehovcih, Vučji Gomili (Pahič 1960–61, sl. 7: 7, t. 7: 5; Pahič 1972a, t. 1: 5; Horvat Šavel 1987, t. 1: 5, t. 3: 2), v vili v Rakičanskih Muzgah (Kerman 2008, t. 3: 4), v naselbini Ižišče pri Ivancih (Horvat Šavel 1978a, t. 1: 6; t. 4: 2), naselbini Gornje njive pri Dolgi vasi (Šavel, Kerman 2008, G16, G146, G174, G1079, G1129) in drugod. Glede na številčnost in različno oblikovanost trinožnikov, najdenih na Novi tabli, njihovo fakturo, barvo, okras, velja predpostaviti, da so bile posode tega tipa izdelek lokalnih delavnic, nekatere so morda tudi uvožene iz bližnjih večjih delavniških središč. Ta praitalska oblika posod je značilna za območje Norika in Panonije v zgodnjecesarškem obdobju (Bonis 1942, 52, t. 24). V trinožnikih se je morda tudi kuhalo (Ožanić Roguljić 2016, 46). Za 1. in 2. stoletje so značilne provincialne oblike. Čeprav redkeje so prisotne tudi še v drugi polovici 3. stoletja (Plesničar Gec 1977, 54; Brukner 1981, 40; Istenič 1999, 144). Pahič v svoji obdelavi trinožnikov podrobno opredeljuje tipe, ki se pojavljajo v 4. stoletju (Pahič 1978, 205). Največji del trinožnikov je bil odkrit v grobnih kontekstih ter so datirani v konec 1. in po večini v 2. stoletje. Pojavljajo se tudi v naselbinskih kontekstih s konca 2. in v 3. stoletju. Dva odlomka **G202** in **G890** sta dokumentirana v poznoantičnem horizontu 4. stoletja.

### Krožniki (sl. 9)

Na Novi tabli je najdeno večje število odlomkov, ki pripadajo krožnikom, odkriti so bili približno enako pogosto v grobnih kot v naselbinskih kontekstih; v grobovih in zasipih

obodnih jarkov poznega 1. do 3. stoletja, kot tudi v naselbinskih slojih, datiranih od 2. do druge polovice 4. stoletja.

**K1** Na Novi tabli največje število odlomkov krožnikov pripada povsem običajnemu tipu krožnika, ki ga priljubljeno imenujemo vojaški krožnik. Sicer italskega porekla je bil na območju vsega cesarstva v zelo široki rabi.

Ti krožniki so izdelani iz prečiščene gline z redkimi primesmi, mazave ali gladke površine ter v zgornjem delu posode z ohranjenimi sledovi premazovanja notranje ter zunanje površine. Večinoma so svetlo rjave, oker ali oranžne barve žgane gline, pogosto lisasti, premaz pa je rdečkaste, temno rdeče, oranžne, rjave pa tudi črne barve. Redkeje se pojavljajo tudi sivo žgani in temno rjavo sivi krožniki s premazi temno sive ali črne barve. Velikost krožnikov niha od relativno majhnih s premerom 15 cm do večjih, ki merijo 28 cm v premeru in jih lahko imenujemo pladnji. Glede na obliko ostenja in ustja so razdeljeni v dve osnovni različici (**K1a, K1b**).

**K1a** Ta različica ima lahko nepoudarjeno ustje in konično postavljeno tanjše ostenje kot pri odlomku **G59**, konično ostenje je lahko nekoliko debelejše, sam rob ustja pa je bolj zaobljen, kot na primer pri odlomkih **G493, G764, G1067** in **G1314**, ali pa je ostenje praktično navpično, kot recimo pri odlomkih **G951** in **G1315**.

**K1b** Najpogosteje prisotna oblika krožnikov na Novi tabli so krožniki s poševnim in rahlo zaobljenim ostenjem ter uvihanim robom ustja (**G74, G153, G245, G389-392, G476, G477, G491, G492, G496, G579, G622, G695, G696, G699, G766, G798, G805-807, G829-831, G952, G954, G956, G1042, G1108, G1109, G1113, G1121, G1122, G1408, G1420, G1468, G1514, G1758, G1787, G1864, G1865, G1875**). Rob ustja pa je lahko tudi rahlo odebeljen, kot pri odlomkih **G1113** in **G1420**.

Vse različice zgoraj opisanih krožnikov so prisotne na večini rimskodobnih najdišč, tudi na slovenskih, na Novi tabli najbližjih prekmurskih najdiščih pa se nahajajo tudi na tistih naselbinskega značaja, na primer na Gornjih njivah pri Dolgi Vasi (Šavel, Kerman 2008, G19, G35, G52, G70, G71, G80

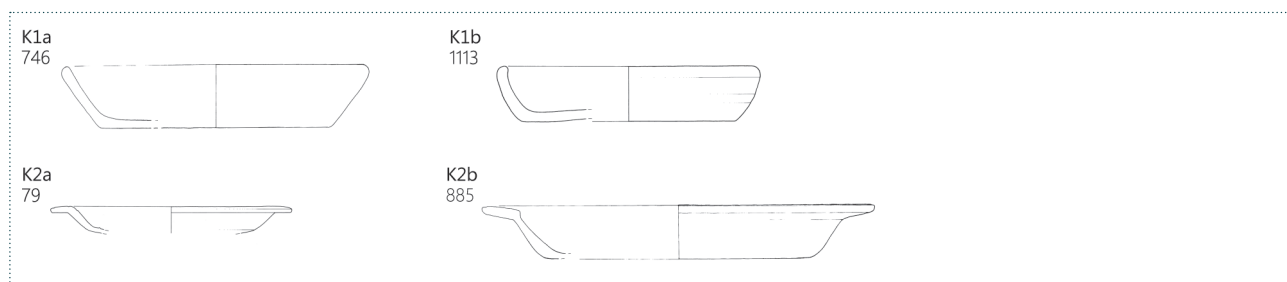

9 Tipološka tabela: krožniki (K1–K2), M 1:6.

itd.), Ižišču pri Ivancih (Horvat Šavel 1978b, t. 6: 5; t. 11: 2) in Rakičanskih Muzgah (Kerman 2008, T. 1: 6–9) ter v grobnih gomilah, na primer v okolici Strehovec (Šavel 1990, t. 2: 2), v Vučji gomili (Pahič 1972a, t. 1: 7), v okolici Gančan (Horvat Šavel 1978b, t. 1: 1–4) in v Čikečki Vasi (Horvat Šavel 1987, t. 1: 1, 2; t. 3: 3), kjer so v obdobje od sredine 1. do 3. stoletja datirani posredno na osnovi časovno občutljivih najdb. Izdelava teh krožnikov v provincah, v lokalnih delavnicah, je zelo razširjena od konca 1. stol. (Plesničar Gec 1977, 55; Brukner 1981, 39). Obravnavani krožniki časovno niso občutljivi, saj se v skoraj nespremenjeni obliki pojavljajo od 1. stoletja pa vse do pozne antike, kar govori o izjemni funkcionalnosti navedenega tipa posod.

**K2** Manjše število odlomkov pripada tipu krožnika z vzdoravno navzven razširjenim ustjem ali rahlo navznoter poševnim širokim ustjem ter poševnim ostenjem. Glede na fragmentarno ohranjenost številnih odlomkov, ki jim manjka dno in s tem originalna višina, jih je težko razlikovati od popolnoma enako oblikovanih skled, pogosto pa se tudi v literaturi uporablja termin krožniki – sklede. Ne obstajajo razlike v dataciji in zaradi tega tukaj navajamo samo dva odlomka, ki jih z relativno veliko gotovostjo lahko opredelimo kot krožnik, v poglavju Sklede pa so navedeni ostali odlomki ustij z omembo možne atribucije krožniku.

**K2a** Različici K2a pripisujemo odlomek **G79**. Izdelan je iz zelo fine prečiščene gline, oranžno žgan in z ostanki temnordečega premaza ter predstavlja zelo kakovosten posnetek sigilatne oblike Drag. 36/Consp. 40. Najden je v polnilu vodnjaka RO 269, v sklopu t. i. gospodarskega območja 7. Posnetki te sigilatne oblike se pojavljajo zelo pogosto v panonskih in noriških najdiščih, časovno izhajajo iz 1. stoletja, zelo razširjeni pa so še v 2. stoletju (Pahič 1965, 45). V grobnih celotah zahodnih poetovinskih grobišč so posnetki posod tipa Drag. 35 in 36, datirani v glavnem od flavijske dobe do prve polovice 2. stoletja, njihova izdelava pa se povezuje s ptujskimi delavnicami (Istenič 1999, 96, 97).

**K2b** Odlomek **G885** je podoben zgoraj navedeni različici, toda tukaj gre za večji krožnik z zunanjim premerom roba 25 cm, z rahlo navznoter postavljenim širokim ravnim ustjem ter ravnim dnom. Izdelan je iz drobnnozrnate mase, njegova površina je gladka z ostanki rjavo oranžnega premaza. Po obliki ustja in velikosti je zelo blizu poznoantičnim loščenim krožnikom, ki jih Cvjetičanin navaja kot tip 71b (Cvjetičanin 2006, 54). Krožnik je najden v objektu RO 23, v okviru t. i. gospodarskega območja 5, ki se ga pripisuje poznoantičnemu horizontu na Novi tabli.

## Vrči (sl. 10)

Na Novi tabli se pojavljajo v manjšem številu odlomki vrčev z enim ročajem, kot tudi samo odlomki ročajev različnih presekov: krožno-ovalnih (**G277**, **G343–345**, **G783**, **G1031**, **G1260**, **G1608**, **G1628**), ovalnih z žlebom (**G730**, **G1163**, **G1263**, **G1505**, **G1780**, **G1928**) in trakastih z rebrom (**G43**, **G439**, **G706**, **G730**, **G851**, **G1029**, **G1030**, **G1101**, **G1164**, **G1264**, **G1664**, **G1909**).

Vrči se pojavljajo v dveh osnovnih oblikah: vrči ožjega vratu ter vrči s široko odprtino. Tudi po fakturi ločimo vrče iz prečiščene gline in vrče iz grobe fature. Prvi skupini pripadajo vrči, izdelani iz prečiščene gline, drobnnozrnate mase, rahlo mazave in gladke površine, večinoma v različnih odtenkih svetlo rjave in oranžne barve. Po pravilu imajo ožji vrat in različno oblikovana ustja, trup pri bolj ohranjenih vrčih je trebušast, ročaj pa je nameščen pod ustjem. Na splošno jih interpretiramo kot uvoz iz enega izmed večjih bližnjih središč, morda iz območja Poetovione, Solve ali savarijskega območja.

**V1** Vrč **G9** ima trakasto (klekasto) oblikovano ustje. Tako oblikovani vrči so na splošno datirani kot najzgodnejši tip vrča z enim ročajem. Na emonskih pokopališčih se vrči s klekastim ustjem pojavljajo v tiberijsko-klavdijskem času, prisotni so skozi celo 1. do sredine 2. stoletja, čeprav se posamezni primeri pojavljajo tudi v prvi polovici 3. stoletja (Plesničar Gec 1977, 28). Tip iz Nove table bi pripadal tipu z nižjim in nekoliko širšim vratom ter kroglastim trupom in prstanastim dnom. Ta tip je najpogostejši in najdlje v uporabi. Razširjen je po celotni Sloveniji, še posebej na Dolenjskem in na Štajerskem, pa tudi na drugih najdiščih Panonije, Norika ter širše (Plesničar Gec 1977, 28).

**V2** Vrč **G1722** je ohranjen skoraj v celoti z izjemo ustja, ima valjasto oblikovan vrat in izrazit trebušast del trupa. Izdelan je iz fino zrnate mase oker barve. Ta vrč z zelo širokim kroglastim trebuhom in nakazanim valjasto oblikovanim vratom lahko povežemo s tipom, ki ga Istenič označuje kot VE 10 – vrči s kroglasto bikoničnim trupom (Istenič 1999, 123). Na zahodnih poetovinskih grobiščih so datirani od druge polovice 1. stoletja oziroma flavijskega časa do prve polovice 2. stoletja, morda pa tudi kasneje (Istenič 1999, 123, sl. 108, sl. 124). Ta datacija ustreza tudi primeru iz Nove table, ki je najden znotraj grobiščnega konteksta v polnilu obodnega jarka 31, v katerem je ob ostalih najdbah najdena tudi skleda, okrašena s pečatnim vzorcem (**G1717**) in železna trobentasta fibula (**G1716**).

**V3a** Manjši odlomek vratu in ustja (**G1737**) pripada tipu vrča ožjega vratu z enostavno oblikovanim rahlo zvitim in rahlo zadebeljenim ustjem. Najden je bil v grobnem kontekstu, v jami RO 220 na platoju, ki zapira obodni jarek K

31. Glede na ohranjenost ga lahko zelo splošno povežemo z vrči podobno oblikovanega zgornjega dela tipa 12.3. po Istenič (Istenič 1999, 124–126). Vrči tipa 12 z vrečasto oblikovanim trupom so razvrščeni v nekaj podskupin glede na oblikovanje ustja ter so na zahodnih poetovionskih grobiščih širše datirani, od druge polovice 1. do sredine 3. stoletja (Istenič 1999, 124–126).

**V3b** Majhen odlomek vrčka **G336** z ostanki svetlo zelene glazure je najden v vodnjaku RO 70 znotraj gospodarskega območja 1, ki je datiran v poznoantično obdobje. Izdelan je bil v eni izmed panonskih delavnic loščene keramike 3. in 4. stoletja. Glede na oblikovanje ustja je na splošno soroden vrčem tipa 87 ali 95 iz spodnjepanonskih najdišč, datiranih v 4. stoletje (Cvjetičanin 2006, 63, 66).

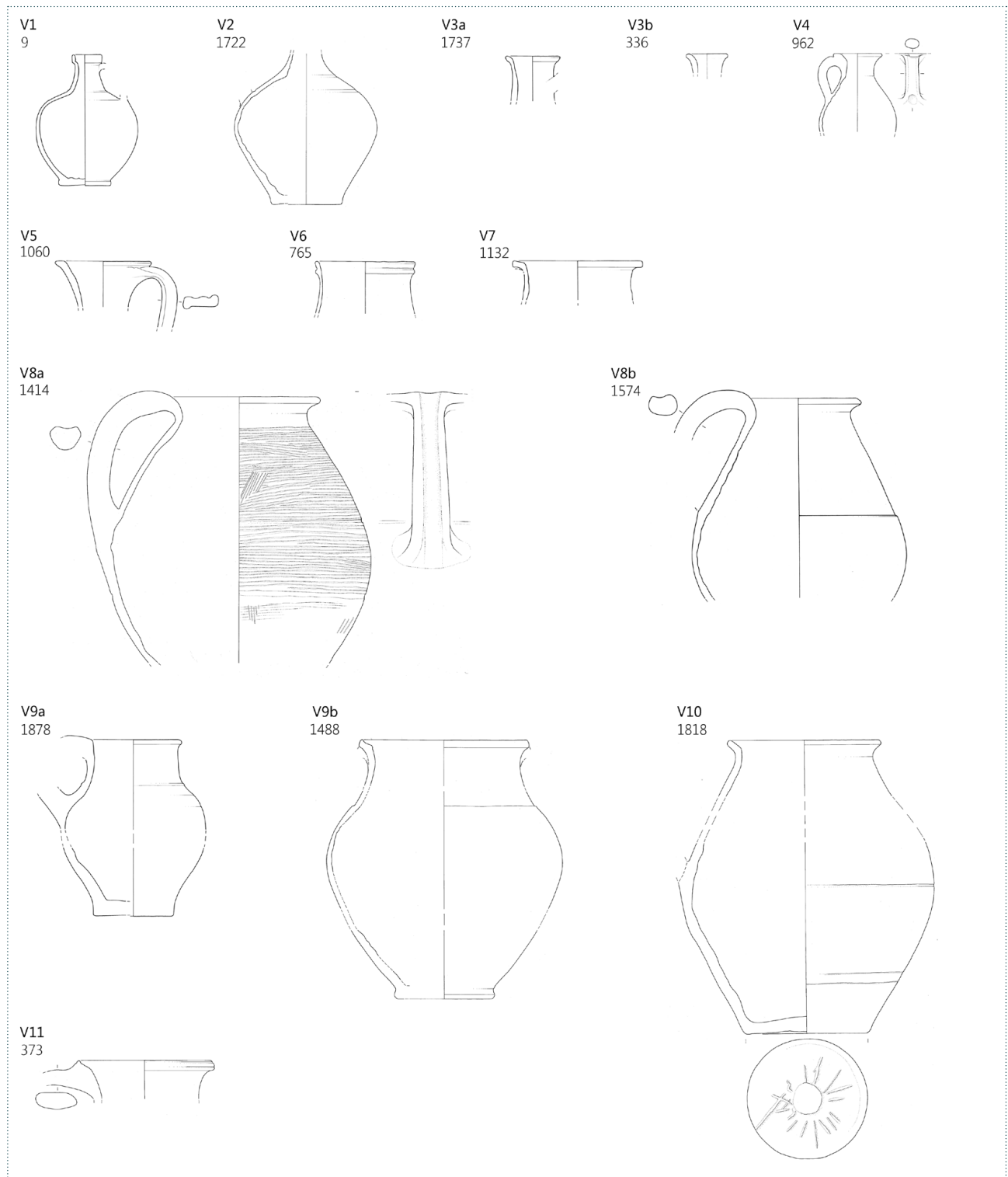

10 Tipološka tabela: vrči (V1–V11), M 1:6.

**V4** Majhen vrč (**G962**) izrazito fine fature in oker površine je ohranjen dovolj dobro, da lahko rečemo, da je njegov trup ovalno podolgovat, ustje rahlo zvito, vrat kratek, ročaj neposredno pod robom ustja pa ovalnega preseka. Najden je v jami RO 20, ki je na osnovi keramičnega materiala datirana precej široko, od druge polovice 2. in v 3. stoletje. Do neke mere je podoben vrču iz žganega groba 268 iz vzhodnih poetovionskih grobišč (Kujundžić 1982, t. 21:2).

**V5** Odlomek vrča **G1060** je izdelan iz fino zrnate mase, s površino oranžne barve. Ima lijakasto oblikovan vrat z navpično, navzven izvlečenim ustjem, pod katerim se neposredno navezuje trakast ročaj. Lahko bi ga povezali z obliko vrča iz groba 177 iz vzhodnopoetovionskih grobišč, ki je datiran v 3. stoletje (Kujundžić 1982, t. 14: 7; Mikl Curk 1987, t. 65: 31). Po obliki vratu, proti ramenu poudarjeno zoženemu, pa je podoben tudi vrču tipa VE 13 po Istenič, ki je na zahodnih ptujskih grobiščih datiran precej široko, od druge polovice 1. do polovice 3. stoletja (Istenič 1999, 123, sl. 108, sl. 126).

**V6** Dva manjša odlomka posode oranžne barve z zunaj rebrastim ustjem (**G512**, **G765**) sta najdena v t. i. rimskih zemljankah RZ 1 in RZ 3. Njuna ohranjenost ne omogoča zanesljive tipološke interpretacije. Po fakturi, barvi in oblikovanosti ustja pa ju lahko uvrstimo v skupino vrčev, morda tipa z žlebastim obodom, kakršen je dokumentiran na primer v Mursi, Brukner ga imenuje tip 10 ter ga datira v 2. stoletje (Brukner 1981, t. 135: 27).

**V7** Odlomek vrča **G1132** izrazito fine in gladke površine, svetlo rjave barve, rahlo vodoravno izvlečenega ustja ter nepoudarjenega vratu, ki se zdi, da prehaja v jajčasto oblikovan trup. Ročaj je samo nakazan neposredno pod robom ustja. Poleg vrča je v jami RO 207 tudi nekaj odlomkov keramike luknjičaste fature, čaše gubanke valjaste oblike, lonec z loščem ter odlomek tere sigilate **G1128**. Glede na kontekst najdb bi to celoto datirali v drugo polovico 3. stoletja, morda tudi kasneje.

Drugo skupino vrčev na Novi tabli predstavljajo vrči bolj grobe fature.

**V8** Tej skupini pripadajo veliki vrči široke odprtine, nepoudarjenega vratu in z rahlo izvitim ustjem ter trebušastim trupom. Rahlo presegajoč ročaj izhaja iz ustja. Ti vrči so izdelani iz slabše prečiščene gline, hrapave površine in v različnih odtenkih sive ter svetlo rjave barve. Ta tip se na Novi tabli pojavlja v grobnem kontekstu, natančneje v polnilih obodnih jarkov K 19 in K 26. Ločimo dve glavni različici.

**V8a** Vrč **G1414** ima trup okrašen z metličastim vzorcem.

**V8b** Vrč **G1574** ima, približno na mestu, kjer se spodnji del ročaja združuje s trupom, vrezano plitko kaneluro.

Vrči s široko odprtino so pomembna pozna oblika vrčev 2. in 3. stoletja, kakršni se pojavljajo na primer na Brinjevi gori (Pahič 1981, 110, t. 1:13–14), v Slovenski Bistrici in Spodnji Novi Vasi (Pahič 1978, 146, 152, t. 3: 28; t. 11:2), na območju vzhodne Avstrije se vrči prav tako datirajo v 2. in 3. stoletje, čeprav se sporadično pojavljajo tudi prej (Schörgendorfer 1942, t. 36: 444, 445; t. 37: 459). Po obliki se navezujejo na latensko tradicijo (Brukner 1981, t. 146). Omejnene vrče je vsekakor potrebno tudi v Prekmurju povezati z domačo tradicionalno izdelavo keramike. Na Novi tabli po fakturi ustrezajo domači keramiki, tudi po metličastemu okrasu. Vrči s široko odprtino in rahlo presegajočimi ročaji so dokumentirani na primer tudi v rimski naselbini na Gornjih njivah pri Dolgi vasi, datirani v začetek 2. in do 3. stoletja (Šavel, Kerman 2008, G1, G176, G182, G1473) in Sv. Martinu na Muri, kjer so enako datirani (Vidovič 2003, kat. 97).

**V9** Vrč široke odprtine ima kratek, valjasto oblikovan vrat ter s plitvim rebrom poudarjen prehod v trebušast trup. Različici sta dve.

**V9a** Vrč **G1878** ima valjasto oblikovan vrat, široko stojno površino, ki je oblikovana rahlo navzven, rahlo presegajoč ročaj pa izhaja iz ustja. Vrč je izdelan iz drobnozrnate mase, površina je hrapava, barva površine je v odtenkih sive. Najden je bil v grobnem kontekstu, v polnilu obodnega jarka K 43 ter se ga, kot večino vrčev tipa V8, lahko datira v 2. in 3. stoletje.

**V9b** Večji vrč **G1488** ima valjasto oblikovan vrat in je sive barve, prečiščene fature in gladke površine ter s skoraj prstanasto poudarjenim dnom. Morda gre celo za dvoročajni vrč, čeprav zaradi slabše ohranjenosti tega ne moremo trditi. Izvihano ustje je z notranje strani profilirano. Tudi ta vrč, glede na najdiščni kontekst iz polnila obodnega jarka K 23, lahko datiramo v 2. oziroma 3. stoletje.

**V10** Trebušasta posoda z nakazanim ročajem, široke odprtine in rahlo izvihanega ustja **G1818**, je po obliki bolj podobna loncem kot vrčem. Izdelana je iz grobozrnate mase, svetlo rjave do sive barve. Površina je na dotik hrapava, na dnu posode pa je vrezan znak. Na trebuhu, kjer je pritrjen ročaj, je vrezana kanelura. Tudi ta vrč se glede na grobni kontekst lahko datira v 2. oziroma 3. stoletje.

**V11** Vrč **G373** je najden v objektu RO 287, v bližini poznoantičnega kompleksa gospodarskega območja 1. V polnilu se je nahajalo tudi ustje poznoantičnega tipa skleda z luknjičasto fakturo. Vrč ima rahlo profilirano rebrasto ustje ter ročaj, ki je pritrjen na ustje, vendar ga ne presega. Do neke

mere je podoben vrču iz groba 321 z vzhodnih poetovionskih grobišč, ki sodi v 3. stoletja (Kujundžić 1982, t. 24: 5; Mikl Curk 1987, t. 65: 35).

### Čaše (sl. 11)

V to skupino posod so uvrščene posode manjše velikosti, ki so služile za pitje. Posode, pri katerih je ohranjen samo zgornji del, ustje in del ostenja, pa so uvrščene v to skupino na podlagi podobnosti, velikosti in oblikovanja ustja ter fakturi in barvi. Ta vrsta namiznega posodja se pojavlja na Novi tabli tako v grobnem kot v naselbinskem kontekstu. Posodice so raznovrstnih oblik, z različicami glede na oblikovanost ustja. Večinoma pa so izdelane iz prečiščene glinene, nekateri primeri iz izrazito fine, sledijo jim čaše iz droboznate, redkeje iz groboznate glinene mase. Glede na barvo so bile žgane tako oksidacijsko kot redukcijsko, včasih je površina lisasta (pri bolj grobih različicah), večinoma je gladka ali mazava, nekateri primeri pa imajo ohranjen tudi premaz.

Razdeljene so na šest tipov: jajčaste čaše (Č1), okrogle trebušaste čaše (Č2), trebušaste čaše z rahlo izvihanim ustjem (Č3), čaše okroglega trupa, okrašenega z nizi vrezov, narejenih s koleščkom (Č4), čaše gubanke (Č5), čaše valjasto oziroma rahlo hruskasto oblikovanega trupa, okrašenega z nizi s koleščkom narejenih vrezov (Č6).

**Č1** Čaše so jajčaste oblike, s kratkim navzven izvihanim ustjem in s poudarjenim vratom, ki neposredno prehaja v rahlo trebušasto podolgovat jajčasti trup. Dno je pri v celoti ohranjenem primeru **G1337** prstanasto poudarjeno. Ločimo tri različice, ki se med seboj ne razlikujejo po obliki, temveč po fakturi in barvi.

**Č1a** Skupina izstopa po homogenosti fature, barvi in obliki ustja, ki je izrazito kratko in navzven zaobljeno. S plitvim utorom ustje deluje rebrasto, znotraj pa je navpično zravnano ali rahlo zaobljeno. Vsi primeri so izdelani iz prečiščene glinene, iz fine ali droboznate mase, oranžno žgane, gladke površine ter s premazom temnorjave barve, ohranjene pri odlomku **G1337**. Čaše te skupine so bile najdene tako v grobnem (**G1337**) kot v naselbinskem kontekstu, v rimski zemljanki RZ 1 (**G510**, **G511**) in objektu RO 20 (**G963**). Glede na najdiščni kontekst bi jih lahko datirali v čas 2. stoletja in do polovice 3. stoletja. Odlomki (**G413**, **G581**, **G1487**, **G1881**) ne omogočajo natančne rekonstrukcije trupa, toda zaradi zelo podobno oblikovanega roba z utorom, ki je pri naštetih odlomkih le nekoliko bolj podolgovat ter zelo podobne fature, verjetno predstavljajo različico tipa Č1a.

**Č1b** Čaša jajčaste oblike in prstanastega dna ima izvihano ustje, ki je pri vrhu nekoliko stanjšano. Celoten trup je plitvo kaneliran, s čimer daje vtis rahle narebrenosti. Od različice Č1a se razlikuje predvsem po rahlo hrapavi in do neke mere

lisasto temno in svetlo sivo žgani površini. Primer **G1072** je najden v objektu RO 201, odlomek **G1339** pa v grobnem kontekstu, v RO 195. Analogije tej enostavni obliki čaš najdemo na mnogih rimskodobnih najdiščih, datirane so dokaj široko, od 1. do 3. stoletja (Istenič 1999, 136, sl. 127; Brukner 1981, t. 59: 14, 15).

**Č1c** Čaše jajčaste oblike z nepoudarjenim vratom, ki prehaja v trebušast, bolj ali manj podolgovat trup. Med posodami za pitje na Novi tabli je ta tip najštevilčnejše zastopan. Izdelani so iz prečiščene fino-zrnate glinene mase, mazave ali gladke površine sivih, oker, oranžnih in svetlo rjavih odtenkov (**G81**, **G83**, **G432**, **G912**, **G917**, **G1207**, **G1355**, **G1652**, **G1689**), nekateri primeri pa imajo ohranjene sledove oranžnih oziroma temno rdečih premazov (**G81**, **G1652**). Nekoliko bolj grobi različici, izdelani iz droboznate mase in rahlo hrapave površine, pripadajo čaše **G289**, **G1338–1342**, **G1361**, **G1451**, **G1484**, **G1759** in **G1919**. Pojavljajo se v grobnem in naselbinskem kontekstu, v žganih grobovih in v poznoantičnih slojih. To enostavno obliko posod za pitje lahko datiramo zelo široko, od druge polovice 1. oziroma 2. stoletja pa vse do 4. stoletja.

**Č2** Za te trebušaste okrogle čaše je značilno kratko rahlo navzven izvihano in zaobljeno ustje, ki direktno prehaja v okrogel trup. Čaše se na Novi tabli pojavljajo v grobnem in naselbinskem kontekstu. Izdelane so iz fino prečiščene glinene in so mazave površine. Čaša svetlo oranžne barve **G1425** iz grobnega konteksta, iz polnila obodnega jarka K 21, ima ožjo odprtino in izrazito okrogel trup. Podobna je odlomku čaše tankih sten iz groba 130 (**G1653**) s površino oker barve. Odlomku **G1425** je zelo podobna fina čaša iz groba 457 iz zahodnih poetovionskih grobišč označena kot LČF varianta, izdelana v ptujskem fabrikatu F 7 s premazom. Grobna celota je datirana v čas od okoli leta 60 do začetka 2. stoletja (Istenič 2000, t. 92: 4).

**Č3** V tip so opredeljene trebušaste čaše z rahlo izvihanim ustjem. Poznamo dve različici.

**Č3a** Trebušast trup se proti dnu zožuje in konča s poudarjenim dnom kot v primeru **G1918**. Odlomek, ki je del inventarja groba 150, je narejen iz droboznate glinene mase, sivo žgan in rahlo hrapave površine.

**Č3b** Trebušasta čaša z rahlo izvihanim ustjem, z ravnim oziroma rahlo v notranjost izbočenim dnom kot v primeru **G1831**, ki je del inventarja groba 141, je narejena iz groboznate mase, oker in sive barve ter rahlo hrapave površine. V zgornjem delu ter neposredno pod obodom je čaša okrašena z nekaj vrsticami gosto vrezanih zarez, narejenih z zobčastim koleščkom. Odlomek **G72** iz naselbinske jame RO 266 verjetno pripada istemu tipu čaše, okrašene s

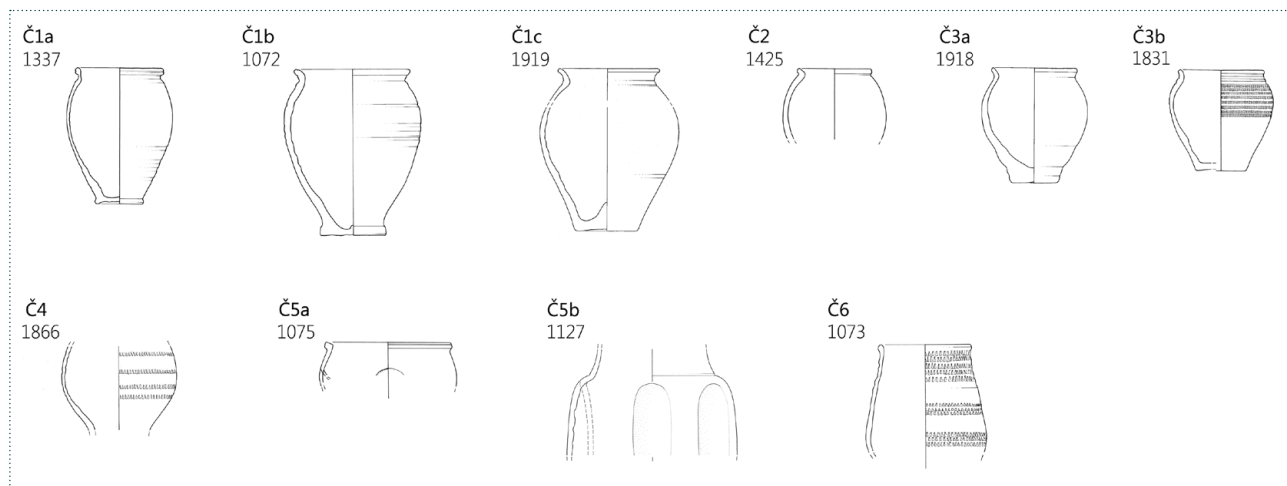

11 Tipološka tabela: čaše (Č1–Č6), M 1:6.

koleščkanjem. Skoraj enak okras se pojavlja tudi na loncih tipa L10, ki so čaši podobni tudi po fakturi.

Oba primera čaš sta po obliki zelo podobna čašam z zahodnih poetovionskih grobišč, natančneje grobim lončkom JČG 2.1, ki jih glede na fabrikat pripisujemo poetovionskim delavnicam in jih datiramo v drugo polovico 2. stoletja (Istenič 1999, 142, 143, sl. 133).

**Č4** Odlomek stene čaše trebušastega ostenja, svetlo oker barve (G1866) je okrašen z zarezi narejenimi s koleščkom. Izdelana je iz fino zrnate mase, mazave površine in s sledovi temno rdečega oziroma temnorjavega premaza. Ker ustje ni ohranjeno, lahko le predpostavljamo, da pripada trebušastemu tipu čaš ali čašam s trebuhom jajčaste oblike, ki se proti dnu zoži. Po obliki in okrasu je blizu čaši iz groba 447 z zahodne nekropole Poetovia, datirani v 1. ali 2. stoletje (Istenič 2000, 239, t. 88: 447), ali čaši iz Sirmija, ki pripada tipu 11 po O. Brukner in so datirane od 1. do 3. stoletja (Brukner 1981, 82–83, t. 59: 15). Glede na inventar groba 144 sodi čaša v drugo polovico 1. in v 2. stoletje.

**Č5** Odlomki čaš gubank (nem. *Faltenbecher*) so na Novi tabli prisotni s sedmimi primeri, in sicer štirje odlomki z naselbinskega konteksta in trije iz grobiščnega kompleksa (G769, G1053, G1075, G1127). Trije odlomki ostenj imajo ostanke ovalnih vdolbin (G769, G1053, G1882), pri enem odlomku gre za razširjeno stoječo površino čaše (G1344), v treh primerih pa za odlomke ustja z ostenjem (G1075, G1127, G1343). Vsi primeri čaš so izdelani iz prečiščene fino zrnate ali drobnozrnate glinene mase in mazave površine, trije primeri so oranžne barve, dva svetlo rjave in oker barve, en sivo rjave, en sive barve, v dveh primerih pa je prvotna površina deloma ohranjena v obliki rdečkastega (G1053) oziroma rjavo oranžnega premaza (G1882). Ohranjena ustja kažejo, da gre za dva tipa čaš gubank (Č5a, Č5b).

**Č5a** Prvemu tipu pripadajo primeri G1075 in G1343 s kratkim ustjem, ki direktno prehaja v trup čaše. Odlomek G1343 ima kratko navzven izvlečeno vodoravno ustje. Najden je v grobnem kontekstu (RO 195) in je okvirno datiran v drugo polovico 1. oziroma verjetneje v 2. stoletje. Odlomek G1075 s kratkim, rahlo odebeljenim in proti odprtini poševnim ustjem je bil najden v objektu RO 201 (del gospodarskega območja 6) skupaj z odlomki še treh čaš tipa Č1b, Č2 in Č6. Ker ohranjenost obeh različic ne omogoča rekonstrukcije oblike trupa čaše, lahko samo domnevamo, da pripadajo običajnemu in pogostemu tipu cilindričnih čaš.

**Č5b** Drugemu tipu čaš gubank pripada odlomek G1127, ki predstavlja tip vazaste oblike oziroma čašo z valjastim vratom in s poudarjenim prehodom v ovalni trup. Najdena je bila v sklopu objekta RO 207, v katerem se je nahajal tudi odlomek tere sigilate G1128, lonec z loščem G1126 ter nekaj odlomkov luknjičaste fature G1141, G1142, G1147, G1168. Na osnovi konteksta teh najdb bi lahko ta primer čaše gubanke datirali od druge polovice 3. stoletja naprej.

Čaše gubanke so najdene na skoraj vseh antičnih najdiščih, posebej številne pa so na območju Norika, Germanije in Recije, zato domnevamo, da so se v teh provincah tudi izdelovale. Najpogosteje so v rabi od konca 1. skozi vse 2. stoletje (Plesničar Gec 1977, 49; Brukner 1981, 37, 38). Pojavljajo se tudi v 3. stoletju, na primer na vzhodnih grobiščih Petovione (Kujundžić 1982, t. 3: 17; Mikl Curk 1987, t. 63: 19), v Emoni (Mikl Curk 1987; t. 63: 22), na madžarskih najdiščih Brigetiona in Intercisa (Bonis 1980, sl. 66: 7, 8, 10) itd. ter v 4. stoletju na emonskih grobiščih (Plesničar Gec 1977, 49; Mikl Curk 1987, t. 67: 129). Čaše gubanke so na emonskih grobiščih relativno redke, najstarejši primeri so s prehoda 1. v 2. stoletje, v največji meri pa se pojavljajo sredi 2. stoletja, in sicer čaše gubanke vazastega tipa. Dokaj redke so na dolenskem območju, medtem ko so na območju

Poetovje zelo številne. Poetovionske čaše gubanke so cilindričnih oblik, večinoma so premazane z oranžnim premazom in naj bi bile lokalne izdelave (Istenič 1999, 117, 118, sl. 102; Plesničar Gec 1977, 49). Na prekmurskih najdiščih so cilindrični tipi čaš gubank najdeni v več primerih: v sloju antične naselbine Ižišče pri Ivancih, datiranim v 2. stoletje (Horvat Šavel 1978a, t. 2: 1, t. 11: 4, 5, t. 12: 7, t. 13: 6, t. 14: 2), v sloju antične naselbine Gornje njive pri Dolgi Vasi (Šavel, Kermač 2008, G54, G117, G454 itd.), v gomili 2 v Dobrovniku (Pahič 1960–61, 91, sl. 7–1), v gomili v Čikečki vasi (Horvat Šavel 1987, t. 2: 1), ki je datirana v konec 2. stoletja, ter v gomili v Zamarkova – Toplak–Kegl (Tica 2011, GR 8). Vazast tip čaše gubanke z Nove table je v Prekmurju redko zastopan tip čaše gubanke.

**Č6** Siva čaša podolgovate oblike, z valjastim, rahlo hrškastim trupom, ima zaobljeno in nepoudarjeno ustje ter trup, prekrit z gostimi nizi s koleščkanjem narejenih vrezov (G1073). Izdelana je iz drobnozrnate glinene mase ter zaglajene površine. Zaradi tehnike izdelave okrasa jo pripisujemo skupini s koleščkanjem okrašene keramike, ki se na Novi tabli pojavlja tudi na čašah (tip Č3b), loncih (L10) in pokrovih (P5 in P6).

#### Lonci (sl. 12–15)

V skupnem seštevku posod na Novi tabli pripada največji delež loncem. Dobra ohranjenost diagnostičnih delov posod je omogočila natančno risarsko rekonstrukcijo, nekateri lonci pa so bili ohranjeni v celoti. Na podlagi primerov celih posod in tistih rekonstruiranih lahko vidimo, da se na Novi tabli pojavljajo lonci različnih oblik trupa: jajčasti ali ovalni lonci, lonci cilindrično oblikovanega trupa, bikonični lonci, nizki trebušasti lonci, lonci ozkega vratu oziroma posode po obliki podobne vazam.

Lonce smo razdelili po obliki trupa v različne tipe, ki smo jih, glede na oblikovanje ustja, še dodatno ločili na različice. Pri velikem številu odlomkov ustja in ostenja loncev glavne oblike lonca ne moremo določiti. Ob tem se lonci pojavljajo v različnih fakturah. Prevladujejo bolj grobe fature, značilne za kuhinjsko posodje, zelo pogosto okrašene z glavničastim oziroma metličastim ornamentom, ki kaže na močan staroselski element. Lonci te vrste predstavljajo tip L10–L36. Pojavljajo se tudi lonci, izdelani iz prečiščene gline, ki imajo na površini pogosto še ostanke premaza. Verjetno so bili uvoženi iz bližnjih večjih keramičarskih središč. Označeni so kot tipi L1–L9. Obe faktorni skupini loncev se pojavljata tako v grobnem kot v naselbinskem kontekstu, se pa lonci bolj fine fature in izdelave pogosteje pojavljajo v grobnem kontekstu, določeni tipi, kot so vaze oziroma lonci ozkega vratu, pa izključno v grobnem kontekstu.

#### Lonci bolj fine ali prečiščene fature (sl. 12)

V to skupino so uvrščeni lonci, izdelani iz prečiščene fino-zrnate in drobnozrnate glinene mase, ki so na Novi tabli prisotni v manjšem številu ali posamezno. Glede na obliko trupa in ustja smo ločili 9 tipov.

**L1** Na Novi tabli se v grobiščnem kontekstu (v grobovih 130 in 131 ter polnilu obodnega jarka K 34) pojavljajo lonci podolgovatega jajčastega, vretenastega trupa in ozkega vratu, z navzven zvitim obodom in nizko prstanasto oblikovano nogo. V strokovni literaturi se za ta tip posod uporabljajo različni termini, kot so: vaza, vazaste posode in lonci z ozkim vratom (Plesničar Gec 1977, 44; Istenič 1999, 130). Tukaj jih opisujemo pod skupino loncev, čeprav je oblika zelo specifična in je očitna podobnost z vrčem širokega vratu brez ročaja. Trije lonci so izdelani iz prečiščene fino-zrnate glinene mase in imajo rahlo mazavo površino. Žgani so svetlo rjavo in oranžno, na zunanji površini pa imajo sledi temno rdečega ali oranžnega premaza (G1654, G1655 in G1688). Dva lonca enake oblike brez premaza (G1686 in G1760) sta izdelana iz nekoliko manj prečiščene gline. Že omenjeni trije lonci bolj fine fature so verjetno uvoženi iz enega izmed bližnjih lončarskih središč, preostala dva lonca sivkaste barve in nekoliko manj prečiščene fature pa sta morda lokalne izdelave. Lonci s premazom podobne oblike in fature se na zahodnih poetovionskih nekropolah pojavljajo v več različicah in v grobnih celotah, datiranih od druge polovice 1. in v 2. stoletje (Istenič 1999, 130, 131, sl. 123). Po obliki so jim podobne tudi vaze z rebrastim vratom iz Emone, kjer se različica z bolj podolgovatim trupom in različno oblikovanim ustjem pojavlja vse do konca 4. stoletja, vso skupino posod pa Plesničar Gec povezuje z latensko tradicijo (Plesničar Gec 1977, 44, t 5: b).

Glede na grobni kontekst najdb ta tip loncev na Novi tabli datiramo v drugo polovico 1. in v 2. stoletje.

**L2** V ta tip loncev so uvrščeni lonci s širokim, valjastim ali rahlo konično oblikovanim vratom, trebušastega ostenja in s poudarjeno stoječo površino oziroma prstanasto nogo. Ta tip lonca povezujemo z latensko tradicijo in staroselskim elementom, v različnih fakturah in izvedbah pa se, sodeč po najdbah na Novi tabli, pojavlja od prve polovice 2. in v 3. stoletju, morda tudi kasneje. Po obliki so mu podobni tudi lonci, ki so bili dokumentirani v grobnih gomilah v Spodnji Novi vasi in Veleniku, s to razliko, da imajo rebrast vrat. Datirani so v pozno 1. in v prvo polovico 2. stoletja (Pahič 1978, t. 16: 16, t. 18: 5). Tudi v grobni gomili v Zgornji Ščavnici je dokumentiran podobno oblikovan črno žgan lonec (Pahič 1965, t. 2: 7). Nekoliko manj trebušast lonec navpičnega vratu je dokumentiran tudi v grobni gomili v Rakičanu (Pahič

1960–61, t. 7: 3). V osnovni obliki so podobni loncem z vertikalnim vratom, kakršne poznamo z grobišča Novo mesto – Beletov vrt (Knez 1992, t. 3: 3; t. 5: 6; t. 6:14; t. 13: 11; t. 15: 7 in dalje), tudi obliki finege lončka z zahodne nekropole v Poetovionu (Istenič 1999, 135–136, sl. 127/69: 8, grob 336), kje je datiran od konca 1. do prve polovice 2. stoletja.

**L2a** Lonec **G1920** je del inventarja groba 150, ki ga po najdbi steklene čaše **G1916** ožje datiramo v konec 1. in prvo polovico 2. stoletja. Lonec je izdelan iz prečiščene glinene mase, sivo in rjavo žgan, njegova površina je rahlo mazava, na zunanjih stenah pa so sledovi črnega premaza. Vrat in zgornji del trebuha sta okrašena z vrstami finih vrezov, narejenih s koleščkom. V poetovionskih zahodnih nekropolah je ta okras prisoten na večjem številu finih loncev (Istenič 1999, sl. 123, sl. 124). Tudi v grobu 127 na Novi tabli je najden odlomek vratu in trebuha lonca **G1510**, izdelanega iz fine prečiščene glinene, ki ga lahko povezujemo s tem tipom. To različico lonca datiramo po grobni celoti groba 150 v prvo polovico 2. stoletja, oblika lonca se pojavlja tudi kasneje.

**L2b** Podobna oblika trebušastega lonca z valjasto koničnim vratom pripada odlomku **G1126**. Izdelan je iz finoizgane mase, ki je oranžno žgana in ima mazavo površino. Odlomek izstopa po ohranjenih sledih lošča, ki je na notranji površini svetlo rumenkaste, na zunanji pa belo rumene barve v obliki navpičnega traku, ki se razteza od roba ustja posode preko trebuha do samega dna. Ta lonec je najden v jami RO 207 skupaj z večjim številom odlomkov, med katerimi je datacijsko najbolj občutljivejši odlomek ostenja posode tera sigilate **G1128**, ki je najverjetneje uvoz iz delavnice v Rheinzebernu. Lonec **G1126** je potrebno obravnavati v kontekstu kompleksa loščene keramike, ki je na Novi tabli prisotna v nekaj poznoantičnih naselbinskih celotah, v konkretnem primeru pa lonec datiramo po najdiščnem kontekstu v 3. stoletju.

**L2c** Lonec **G299** je izdelan iz drobnozrnate glinene sive barve in ima zaglajeno površino. Na vratu ima okras v obliki navpičnih ozkih trakov oziroma črt, narejenih s poliranjem (*Politurmuster*). Tako po obliki kot po okrasu ta posoda spominja na latensko izdelavo, ali pa je izdelek poznolatskih delavnic. Podobne posode – vrči navpičnega vratu z okrasom, narejenim s poliranjem, so dokumentirani tudi na najdiščih v Sirmiju, Mursi in Teutoburgiumu (Brukner 1981, t. 149, t. 161 in t. 163). Takšni vrči tipa 54 po Brukner (Brukner 1981, 44) so datirani v 1. stoletje in jih povezujejo s proizvodnjo posod v latenoidni obliki. Za odlomek iz Nove table ne vemo, ali je posoda imela ročaj, je pa zanimivo, da se v latenskih jamah z istega najdišča takšna oblika in faktura ne pojavljata. Vprašanje o izvoru tega odlomka ostaja odprto, saj je na Novi tabli tudi edini takšne vrste.

**L3** V grobiščnem kontekstu so evidentirani štirje (**G1615**, **G1690**, **G1735**, **G1891**) relativno dobro ohranjeni trebušasti lonci, izdelani iz fine ali drobnozrnate glinene mase, z navzven izvihanimi ustji. Trije so večjih dimenzij z najširšim premerom trebuha okoli 27 cm (**G1891**), odlomek **G1735** pa je skoraj za polovico manjši. Na dveh odlomkih so ohranjene sledi premaza (**G1615**, **G1690**). V naselbinskem kontekstu je dokumentiran odlomek kroglasto oblikovanega lonca **G362**.

Glede na obliko ustja ali trebuha ločimo tri različice.

**L3a** Tej različici pripadajo trebušasti lonci **G1690**, **G1735** in **G1891**. Pri teh odlomkih se najširši premer trebuha nahaja približno v srednjem delu posode, ustje je rahlo izvihano, vrat pa kratek. Odlomka **G1690** iz groba 131 in **G1735** iz groba 134 sta izdelana iz finoizgane glinene, imata mazavo površino, sta svetlo sive do rjave barve, na stenah odlomka **G1690** so ohranjene sledi temno sivo rjavega premaza. Lonec **G1891** iz groba 146 je izdelan iz drobnozrnate glinene in ima gladko površino temno sive barve. Ta lonec je bil uporabljen kot žara.

**L3b** Tej različici pripada lonec **G1615** iz grobiščnega konteksta. Od predhodnih se razlikuje po močnejše izvihanem ustju, nekoliko ožjem vratu ter trebuhu, ki ima največji premer nižje ter se zožuje proti dnu. Izdelan je iz fine glinene, mazave površine in oranžne barve s sledmi rdeče oranžnega premaza na ostenju.

**L3c** V to različico je uvrščen odlomek kroglasto oblikovanega lonca z navzven izvihanim ter v zgornjem delu vodoravno izvlečenim kratkim ustjem, ki ima na zunanjem robu kaneluro (**G362**). Vrat je kratek in nepoudarjen, trebuh pa je izrazito kroglasto oblikovan. Ustje je podobno kot pri manjšem odlomku lonca **G300**. Oba odlomka sta izdelana iz fine glinene mase, sivo do rjavo žgana, površino pa imata gladko. Glede na najdiščni kontekst je ta različica lonca na Novi tabli datirana v poznoantično obdobje, in sicer v 4. stoletje.

Glede na najdiščni kontekst lonca tipa 3 različici a in b na Novi tabli datiramo od druge polovice 1. in v 2. stoletje. Podobno oblikovani lonci se pojavljajo na primer v gomilnem grobu v Kapfensteinu na avstrijskem Štajerskem (Urban 1984, Taf. 55, G: 1, Taf. 57, B: 1, Taf. 65, C: 6). Lonci različice L 3c so datirani, glede na kontekst najdb na Novi tabli, v poznoantično obdobje.

**L4** Tip predstavlja velik, 30 cm visok lonec **G1578** iz polnila obodnega jarka K 26. Ustje je navzven poševno, kanelirano z obeh strani in direktno prehaja v jajčasto ovalno oblikovan trebuh, ki se končuje s prstanasto nogo. Izdelan je iz drobnozrnate glinene, oranžne barve in mazave površine ter



s sledmi rdečega premaza. Podobno oblikovan, nekoliko manjši lonec iz prečiščene gline, ki je rdeče žgana, je skupaj z bronastim asom cesarja Trajana dokumentiran v grobni gomili v Strehovcih (Šavel 1990, t. 1 : 1). Pripada tipom zgodnjecesarških loncev, ki se pojavljajo na območju Panonije (Bonis 1942, t. 10: 9)

**L5** V ta tip so uvrščeni lonci z navzven vodoravno izvlečnim ali proti odprtini rahlo poševno izvlečenim ustjem. Ustje je na zgornji strani ravno in gladko ali kanelirano, vrat pa je nepoudarjen oziroma ustje direktno prehaja v trup lonca, ki je oblikovan trebušasto ali jajčasto ovalno. Izdelani so iz drobnazrnate gline, mazave površine, oranžne in svetlo

rjave barve. Tip lonca L5 se pojavlja v grobnem kontekstu. Razdeljeni so v dve različici.

**L5a** V to različico je uvrščen manjši lonec **G1349** s trupom trebušaste oblike in prstanastim dnom. Ima kratko in vodoravno izvlečeno ustje, ki je z zgornje strani rebrasto oziroma okrašeno s kanelurami koncentričnih črt.

**L5b** V to različico sodi manjši lonec **G1426**, ki ima nekoliko daljše vodoravno izvlečeno ustje. Ustje je na zgornji strani rebrasto, kot pri različici a, toda trup lonca je skoraj cilindrično oblikovan ter se končuje s prstanasto oblikovanim dnom. Tej različici bi lahko pripisali tudi odlomka lonca **G1815** in **G1816** iz groba 139, ki ima podobno oblikovano ustje in verjetno jajčasto ovalno oblikovan trup.

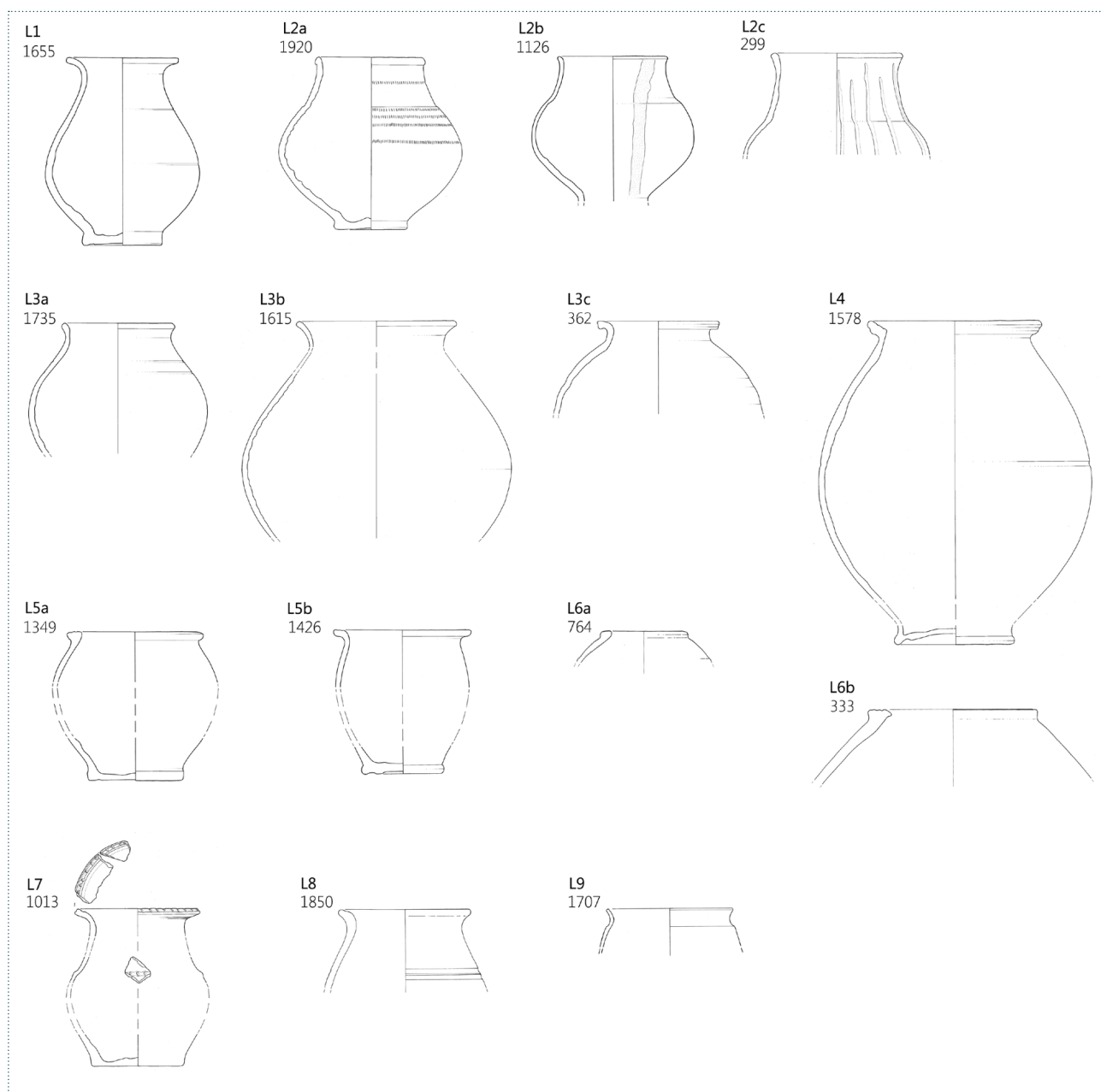

12 Tipološka tabela: lonci I (L1–L9), M 1 : 6.

Tip lonca 5 na Novi tabli lahko širše datiramo od konca 1. in v 2. stoletje z verjetnim trajanjem tudi v 3. stoletje. V osnovni obliki sta po obliki podobni loncem iz grobne gomile v Veleniku (Pahič 1978, t. 19: 1), Šalovcih (Pahič 1965, t. 2: 6) in drugih panonskih najdiščih zgodnjecesarskega obdobja (Bonis 1942, t. 9; Brukner 1981, t. 125).

**L6** V ta tip so uvrščeni trebušasti lonci s kratkim in rahlo odebeljenim ustjem, ki direktno prehaja v trebuh. Glede na obliko ustja ločimo dve različici.

**L6a** Manjši trebušasti lonec **G764** iz polnila rimske zemljanke RZ 3 je izdelan iz drobnozrnate glinene mase, ki je oranžno žgana. Na osnovi najdiščnega konteksta ga širše datiramo v 3. stoletje. Po obliki je podoben finemu rdeče žganemu loncu iz grobne gomile v Dobrovniku, ki je datiran bolj zgodaj, v drugo polovico 1. in v 2. stoletje (Pahič 1960–61, t. 4: 1).

**L6b** Tej obliki pripadajo lonci z obojestransko vodoravno izvlečenim ustjem, ki direktno prehaja v trebušast trup posode. Zgornji rob je raven in rebrast oziroma okrašen s kanelurami koncentričnih črt. Odlomki so dokumentirani v grobiščnem in naselbinskem kontekstu (**G169**, **G332**, **G333**, **G412**, **G1209**, **G1880**). Lonci imajo mazavo površino in so večinoma izdelani iz fine prečiščene gline, redkeje drobnozrnate, ki je žgana oranžno in svetlo rjavo. Na nekaterih odlomkih so še sledi rdečkastega premaza. Po obliki so podobni nekaterim oblikam pitosa. Glede na najdiščni kontekst se na Novi tabli ta tip posod pojavlja v skoraj nespremenjeni obliki od konca 1. vse do 4. stoletja.

**L7** V ta tip so uvrščeni lonci valjastega oziroma konično oblikovanega vratu z navzven izvihanim ustjem, kot npr. lonec **G1013**, ki je bil najden v naselbinski jami RO 134. Lonci so izdelani iz prečiščene ali drobnozrnate glinene, nekateri primeri imajo ohranjene sledi premaza. Prehod vratu v trebušast trup je poudarjen s plitvim rebrom. Dno je relativno široko, ustje pa rahlo izvihano in na zgornji strani okrašeno z drobnimi vrezanimi zarezi. Podobno oblikovan je tudi zgornji del lonca **G1587** s poudarjenim prehodom iz valjasto oblikovanega vratu v trebuh posode, ki je najden v grobiščnem kontekstu. Temu tipu pripada lonec **G1012**, ki ima valjasto oziroma rahlo konično oblikovan vrat, ustje pa okrašeno s kanelurami koncentričnih črt. Dokumentiran je bil v naselbinski jami RO 134, ki je del gospodarskega območja 6. Po kontekstu najdb na Novi tabli se ta tip lonca lahko datira precej široko, od konca 1. do 3. stoletja.

**L8** Temu tipu pripadajo lonci skoraj cilindričnega, znotraj odebeljenega trupa in navzven rahlo izvihanega ustja. Podobno oblikovani lonci se na Novi tabli pojavljajo tudi v bolj grobi različici (L17). Odlomek **G1850** je najden v grobnem kontekstu. Izdelan je iz drobnozrnate mase, sivo žgan,

površino pa ima gladko. Podoben odlomek **G906** je dokumentiran v poznoantičnem naselbinskem kontekstu, izdelan je iz fino prečiščene glinene in oranžno žgan. Glede na najdiščni kontekst se bolj fine različice teh cilindrično oblikovanih loncev na Novi tabli pojavljajo od 2. do 4. stoletja.

**L9** V ta tip je uvrščenih več odlomkov loncev z navzven izvihanim ustjem. Zaradi fragmentarne ohranjenosti jih glede na obliko trupa ni mogoče natančno tipološko umestiti. Ti odlomki loncev so bili najdeni tako v grobnem (**G1450**, **G1472**, **G1562**, **G1707**) kot tudi naselbinskem kontekstu (**G1140**). Izdelani so iz fine prečiščene glinene ali rahlo drobnozrnate glinene mase, pogosto s sledmi premaza na zunanji površini. Glede na najdiščni kontekst jih široko datiramo, od konca 1. do 4. stoletja.

#### **Lonci grobe fature (sl. 13–15)**

Največji del loncev po fakturi in načinu izdelave pripada grobi kuhinjski keramiki. Površina bolj grobe keramike je lahko hrapava ali pa zglajena z glinenim premazom, tako da je groba struktura keramike vidna šele v prelomu. Zelo pogosto so površine loncev prekrivane z vrezmi, narejenimi z glavnikom ali metlico. Vzorce tvorijo vodoravne, navpične ali rahlo poševne črte, pogoste so kombinacije različno usmerjenih črt ali različno velikih snopov (dolgih in kratkih), tudi prekrizani vzorci, neredko pa se med snopi pojavlja enojna ali večkratna valovnica. Glavničasti in metličasti okras, kot tudi sam način izdelave, povezujemo s staroselsko ilirsko-keltsko tradicijo, ki se v izdelavi grobe vsakdanje keramike nikoli ni izgubila.

Lonci so največkrat izdelani na lončarskem kolesu, imamo pa tudi primere izdelave na počasnem ročnem kolesu in prostoročno, z dodelavo ustja ali dna na kolesu. Barva loncev je od svetlo oker do rjavih in sivih pa vse do izrazito temnih skoraj črnih odtenkov. Površine so pogosto lisaste, kar kaže na nekonstantno atmosfero žganja, prav tako pa variira tudi trdota žgane glinene, od srednje do zelo trde. Veliko je število različno oblikovanih loncev in različic, pa tudi znotraj podobno oblikovanih loncev obstajajo razlike v detajlih ustja in trupa, kar kaže na lokalno proizvodnjo, ki ni bila enotna. Velik del loncev je fragmentarno ohranjenih in jim oblike trupa ni moč določiti. V posebne tipološke skupine smo jih razvrstili na osnovi oblike ustja, če se ustja razlikujejo od tistih, ki so prisotna na v celoti ohranjenih posodah. V skupini grobih loncev imamo tako 26 tipov z večjim številom različic (L10–L36).

**L10** V ta tip uvrščamo trebušaste lonce s kratkim, rahlo navzven izvihanim in odebeljenim ustjem, ki so v zgornjem delu trebuha okrašeni z več vrstami gostih odtisov kvadratkov, narejenih s koleščkom. Na Novi tabli se pojavljajo

v grobiščnem in naselbinskem kontekstu (G106, G1317, G1584, G1618, G1926). Lonci so izdelani iz grobozrnate ali drobnozrnate mase, imajo bolj ali manj hrapavo površino, pogosto so lisasto žgani v odtenkih oker in svetlo rjave, sive

ali temno sive barve, v enem primeru pa prevladujejo oranžni odtenki žgane gline (G1926). Trije risarsko rekonstruirani odlomki loncev (G1317 iz groba 124 in G1926 iz groba 151

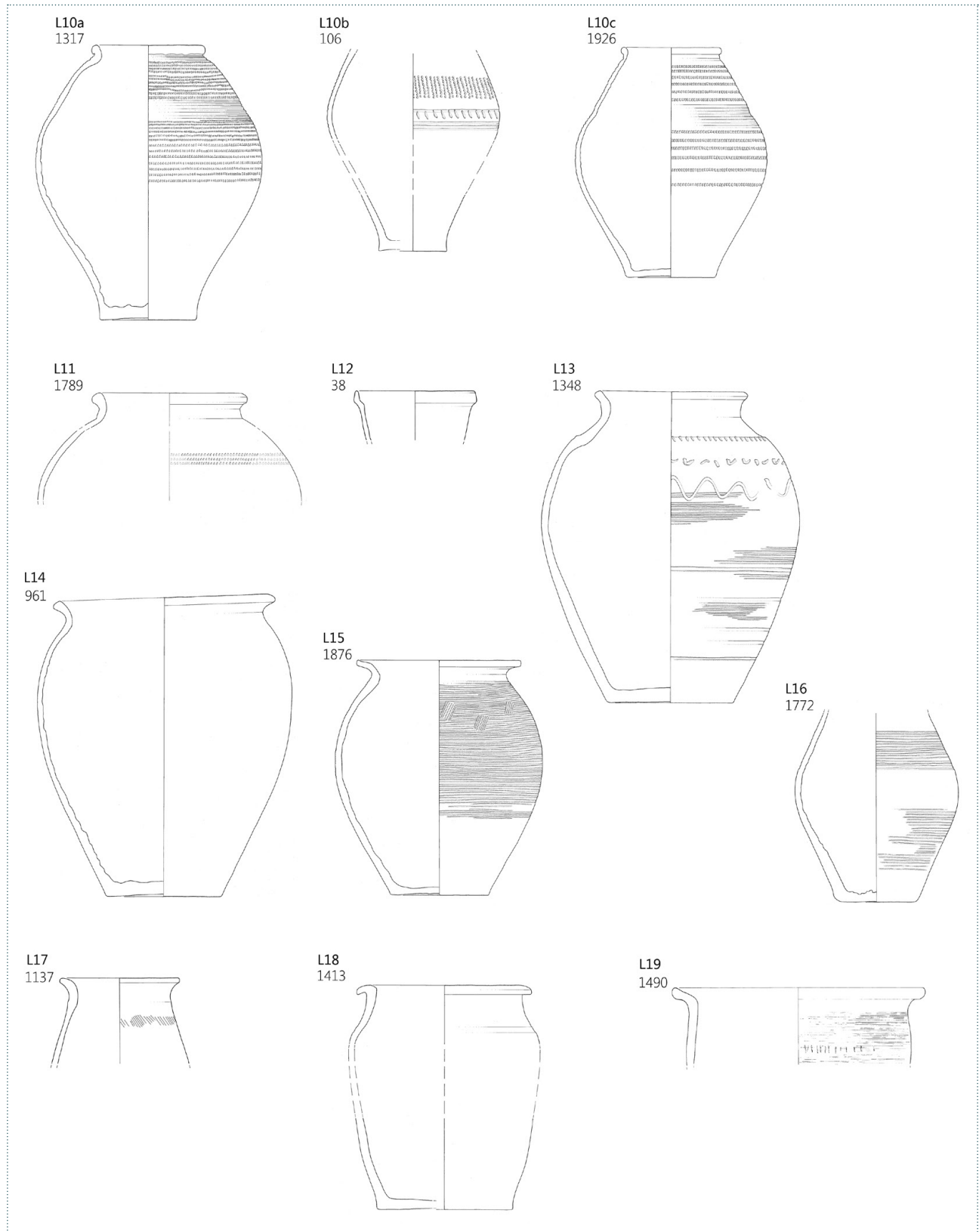

13 Tipološka tabela: lonci II (L10–L19), M 1:6.

ter **G106** iz jame RO 280) kažejo, da gre za tri različice, ki se med seboj razlikujejo po obliki trebuha lonca.

**L10a** V to različico so uvrščeni lonci s trebušasto poudarjenim zgornjim delom trupa, ki se oža proti razmeroma ozkemu dnu, tako da ima lonec v spodnjem delu podolgovato obliko (**G1317**, **G1584**, **G1618**). Zaobljeno ustje direktno prehaja v trebušast trup posode. Poleg gostih nizov vrezov, narejenih z zobčastim koleščkom, se njihova površina okrašuje tudi s tehniko kaneliranja. Pri tej različici prevladujejo sivi in rjavi odtenki žgane glin.

**L10b** Tej različici pripadajo odlomki žganega lonca **G106** svetlo sivo do oker barve. Glede na to da nima ohranjena zgornjega dela, ga ne moremo opredeliti kot različico a oziroma c. Od obeh različic se razlikuje po razporeditvi in kombinaciji okrasa: koleščkanje ni izvedeno v vodoravnih, temveč v nizih navpičnih črt, ki so kombinirane z okrasom potiska ovalnih poglobitev ter bolj plitvimi, morda tudi z glavnikom narejenimi, vodoravnimi črtami. Trup je bolj podolgovate oziroma ovalne oblike, ki v primerjavi z različico L10a ni tako trebušasta.

**L10c** V to različico je uvrščen trebušast lonec **G1926** iz groba 151 konično oblikovanega zgornjega dela in s kanelurami poudarjenega prehoda v trebušast trup. Gosti nizi odtisov, narejenih s koleščkom, prekrivajo dve tretini lonca. Po fakturi je podoben različicama L10a in L10b, vendar se od njiju razlikuje po prevladujočem oranžno-rjavkastem in rdečkastem odtenku žgane glin.

Pri vseh različicah so ostenja kompaktna, samo njihova površina je rahlo porozna. Faktura je podobna nekaterim ptujskim primerom loncev podobne oblike in okrasa (Istenič 1999, sl. 132). Na zahodnih poetovionskih nekropolah se pojavljata dve različici grobih loncev (LG 2 in 3 po Istenič), okrašenih s pečatnim okrasom, narejenim z zobatim koleščkom. LG 2 je domnevno izdelek poetovionskih delavnic, v grobnih celotah je datiran v 1. in 2. stoletje (Istenič 1999, 138, 139, sl. 130). Primeri z Nove table tipološko in kronološko ustrezajo loncem, najdenim na zahodnih nekropolah Poetovione, ki jih po najdiščnem kontekstu lahko datiramo v konec 1. in v 2. stoletje. Lonec podobne fakture in okrasa je dokumentiran tudi v grobni gomili v Motvarjevcih, ki je datirana v 1. in 2. stoletje (Pahič 1960–61, t. 7: 1), v gomili v Veleniku, kjer je manjši lonec bolj prečiščene fakture podobnega okrasa datiran v zgodnje 2. stoletje (Pahič 1978, t. 17: 4), in v grobni gomili v Gomilicah na območju Slovenskih goric (Pahič 1965, t. 3: 9). Sam okras majhnih vtisnjenih jamic ali kvadratkov in črt, izdelanih v tehniki koleščkanja, je tipičen za 1. in 2. stoletje, izvorno pa gre za poznolatenski okrasni motiv (Bonis 1942, 38; Schörgendorfer 1942, 115; Pahič 1965, 44).

**L11** V ta tip so uvrščeni kroglasti lonci z navzven izvihanim kratkim, odebeljenim in zaobljenim ustjem in z zelo kratkim vratom, ki prehaja v izrazito kroglast trebuh. Bolje ohranjeni lonec **G1789** je žgan svetlo sivo, ima hrapavo površino, ostenje pa je okrašeno s tremi vodoravnimi nizi s koleščkom narejenih odtisov. Najden je bil v grobiščnem kontekstu. Enak okras se pojavlja na odlomku ostenja lonca **G1921** podobne fakture iz groba 150. Tipu 11 pripada tudi lonec **G1309**, ki je le deloma ohranjen. Gre za večji lonec, s premerom odprtine 25 cm, debelejših sten in širšega ustja, kratek vrat pa je rebrast in prehaja v široko oblikovani trup. Lonec je lisasto žgan, površino pa ima rahlo mazavo. Glede na grobni kontekst odlomkov ta tip datiramo od konca 1. in v 2. stoletje, morda tudi še v 3. stoletje.

**L12** V ta tip je uvrščen edini primer lonca s konično oblikovanim trupom in z rahlo odebeljenim ustjem, ki je na zunanji strani navpično, znotraj pa profilirano (**G38**). Najden je v jami RO 258, locirani v južnem delu najdišča. Lonec je izdelan iz drobnozrnate glinene mase, ima rahlo hrapavo površino in je temno sivo rjavkaste barve. Ta oblika je v literaturi poznana tudi kot cvetlični lonček ali pivski kozarček (Pahič 1978, 146). Primer z Nove table je uvrščen v skupino loncev zaradi nekoliko večjih dimenzij (premer ustja je 12,9 cm). Posode te oblike so prisotne tudi na panonskem in noriškem območju (Schörgendorfer 1942, Taf. 20, tip 273; Bonis 1942, 43, t. 17: 28, 31), ugotovljeno pa je, da so podobno oblikovane posode izdelovali v poetovionskih delavnicah. Na poetovionskih nekropolah se čaše tega tipa pojavljajo od poznega flavijskega obdobja do 2. stoletja (Istenič 1999, 115–117, sl. 102). Po fakturi in barvi je zelo podoben lonček iz naselbinskega horizonta na najdišču Slovenska Bistrica (Pahič 1978, t. 2: 28).

**L13** V ta tip so uvrščeni večji lonci jajčasto trebušastega trupa z navzven izvihanim ustjem in bolj ali manj poudarjenim kratkim vratom ter ravnim dnom, ki je ožje od premera odprtine (**G1303**, **G1348**, **G1579**). Najširši premer lonca je v zgornji tretjini višine posode. Med seboj se lonci razlikujejo po bolj ali manj grobi fakturi, vsi odlomki pa so okrašeni z različnimi vzorci, izvedenimi v tehniki metliččenja in glavniččenja, včasih v kombinaciji s kanelurami, vrezanimi valovnicami in potiskanimi nepravilnimi vzorci. Najbolj se med seboj razlikujejo po obliki ustja (poznamo različici z navzven izvihanim ustjem in s kratkim navzven razširjenim kljunasto oblikovanim ustjem). Lonci se pojavljajo v grobnem kontekstu. Glede na kontekst najdb so ti lonci datirani v konec 1. in v 2. stoletje z možnim trajanjem tudi v 3. stoletje.

**L14** V ta tip so uvrščeni jajčasto ovalno oblikovani lonci brez okrasa na ostenju, z navzven izvihanim ustjem in bolj ali

manj poudarjenim kratkim vratom ter ravnim dnom (G961, G1515, G1516, G1575, G1577, G1687).

Najdeni so večinoma v grobnem kontekstu. Izdelani so iz grobozrnate glinene, njihova površina je hrapava, prevladujejo pa sivi in rjavi odtenki, v glavnem lisasto žgane glinene.

Glede na kontekst najdb ta tip loncev lahko širše datiramo od konca 1. do 3. stoletja. Po obliki ostenja in ustja je podoben loncu iz grobne gomile v Benediktu v Slovenskih goricah, ki je kot večina gomil datirana v 1. in 2. stoletje (Pahič 1965, t. 1:12).

**L15** V ta tip so uvrščeni lonci jajčasto trebušasto oblikovane trupa, s stenami, okrašenimi z metličanjem in glavničanjem, z navzven izvihanim ustjem, kratkim vratom ter ravnim ali le rahlo izbočenim dnom. Izdelani so iz drobnozrnate in grobe glinene mase, prevladujejo sivi in rjavi odtenki lisasto žgane glinene. Evidentirani so v grobiščnem ter naselbinskem kontekstu (G248, G606, G813, G1409, G1470, G1748, G1876). Po najdiščnem kontekstu ta tip loncev datiramo široko, od konca 1. do 4. stoletja.

**L16** Čeprav nimajo ohranjenega zgornjega dela, so v ta tip uvrščeni lonci bolj prepoznavne bikonične in podolgovate oblike ter ravnega dna. Okrašeni so z metličanjem ali glavničanjem z vodoravnimi in kratkimi navpičnimi linijami, so sivo rjavo lisasto žgani, površino pa imajo hrapavo. Dokumentirani so v grobnem (G1223, G1772) in naselbinskem kontekstu. Po obliki spominjajo na lonca različice L10b, ampak nimajo tako poudarjene stojne površine in v spodnjem delu rahlo ukrivljeno ostenje. Datiramo jih široko, od konca 1. do 3. stoletja.

**L17** V ta tip so uvrščeni lonci s konično skoraj cilindrično oblikovanim zgornjim delom trupa, z ravnim ostenjem in navzven rahlo izvihanim ustjem, ki je na notranji strani zadebeljeno, na vrhu pa kljunasto oblikovano (G1137, G1191). Glede na fragmentarno ohranjenost ni mogoče z gotovostjo definirati oblike trupa, toda položaj ostenja nakazuje bolj podolgovato obliko. Lonci so izdelani iz drobnozrnate mase, površino imajo hrapavo, žgani črno oziroma sivo rjavo, okrašeni pa so z glavničanjem ali metličanjem. Podobno oblikovani lonci se na Novi tabli pojavljajo tudi v bolj fini različici (L8). Ta dva odlomka po najdiščnem kontekstu datiramo v 3. stoletje, bolj fina različica tega tipa pa se pojavlja od 2. do 4. stoletja in najverjetneje velja v ta časovni interval uvrstiti tudi tip L17.

**L18** V ta tip so uvrščeni lonci s cilindričnim trupom, kratkim koničnim vratom in visoko postavljenim ramenom, ki se rahlo lomi v skoraj navpične stene. Dno je, sodeč po odlomku G1413, zelo široko. Ustje je vodoravno izvlečeno in

rahlo izvihano navzdol, skoraj kljunasto oblikovano (G177, G1413). Lonci so izdelani iz grobozrnate glinene mase, lisasto žgani, v odtenkih temno sive in rjave, do oker in rdečkaste barve, površino pa imajo hrapavo. Sama oblika deluje okorno in je glede na nepravilnosti, splošen vtis in fakturo lokalni izdelek. Ostenje je okrašeno z metličanjem in glavničanjem. Dokumentirani so v grobiščnem in naselbinskem kontekstu ter jih široko datiramo od konca 1. do 4. stoletja.

**L19** V ta tip so uvrščeni lonci, ki jih lahko, čeprav so ohranjeni le fragmentarno v zgornjem delu, uvrstimo v tip lonca s cilindrično oblikovanim trupom. So rjavo sivo žgani, površino imajo hrapavo, okrašeni pa so z metličanjem ali glavničanjem. Lonci imajo vodoravno izvlečeno ustje, široko odprtino in skoraj navpične stene. V ta tip je uvrščen odlomek lonca G1490 z navzven poševno izvlečenim ustjem, široko odprtino in skoraj navpičnim ostenjem. Najden je v grobiščnem kontekstu. Lonca, ki pripadata temu tipu (G1131, G1208), sta najdena v naselbinskem delu, datiranim od konca 1. do 3. stoletja.

**L20** V ta tip sta uvrščena dva odlomka lonca G1411 in G1412, ki imata vodoravno izvlečeno navzdol izvihano ustje, ki je skorajda kljunasto oblikovano. Pod ustjem je konično oblikovan vrat, sodeč po odlomku G1411 pa modelirano rebro poudarja prehod iz ramena v najverjetneje cilindrično oblikovan trup. Lonca sta izdelana iz grobe glinene mase, lisasto žgana, v odtenkih oker in svetlo sive (G1411) in temno sive barve (G1412), površino pa imata hrapavo. Dokumentirana sta v grobiščnem kontekstu ter ju lahko datiramo od konca 1. do 2. stoletja.

**L21** V ta tip je uvrščen odlomek lonca G1519. Ustje je vodoravno izvlečeno in direktno prehaja v trup konične oblike. Izdelan je iz drobnozrnate mase, svetlo sivo do rjavo žgan, površino pa ima hrapavo. Okrašen je na zelo specifičen način, in sicer: z odtisi prstov na zunanji površini ostenja, ki je s tem dobilo valovit obris. Poleg tega je ustje na zgornji strani okrašeno s črto drobnih odtisov, narejenih s koleščkom. Isti okras se v večvrstni obliki pojavlja na ostenju lonca. Najdiščni kontekst znotraj grobiščnega prostora nakazuje datacijo v konec 1. ali v 2. stoletje, z možnim trajanjem tudi v 3. stoletje.

**L22** Lonci tega tipa imajo široko odprtino, navzven izvihano ustje, kratek vrat in visoko postavljeno rame, ki prehaja v bolj ali manj zaobljen trebuh posode. Dna so relativno široka. Ostenje lonca je okrašeno z metličastim in glavničastim okrasom različnih vzorcev (navpične, rahlo zaobljene, vodoravne, poševne črte...). Glede na nepravilnosti v izdelavi in različice v oblikovanju ustja in trupa ter bolj grobo fakturo, jih obravnavamo kot izdelke lokalne proizvodnje. Tako

po fakturi kot po okrašenih ostenjih so podobni loncem tipa L13 z Nove table, so pa manj trebušasti in stene so bolj ravne. Podobni so tudi jajčasto oblikovanim neokrašenim loncem tipa L 14, toda nimajo tako vretenastega trupa, od tipa L23 z Nove table pa se razlikujejo po bolj podolgovati obliki in manj okroglo oblikovanem trupu. Več primerov je dokumentiranih v grobiščnem (G1576, G1613, G1670, G1720, G1854), posamezni pa tudi v naselbinskem (G1289) kontekstu. Glede na najdiščni kontekst lahko te lonce datiramo širše, in sicer od konca 1. do 3. stoletja. Tako po obliki kot po okrasu jim je podoben lonec iz grobne gomile v Gomilicah, pa lonec iz gomile v Radehovi, obe z območja Slovenskih goric, datirani v 1. in 2. stoletje (Pahič 1965, t. 3: 2, t. 4: 10).

**L23** V ta tip so uvrščeni veliki lonci izrazito kroglasto oblikovanega trupa ter z navzven izvihanim ali poševnim ustjem, ki prehaja v širok, okroglasto oblikovan trup. Večinoma so okrašeni z metličanjem oziroma glavničanjem. Najdeni so tako v grobiščnem kontekstu kot med naselbinsko keramiko. Ta tip najbolje predstavlja v celoti ohranjen večji lonec G1489, visok 37 cm, premera ustja 28 cm, ki je lisasto žgan, v odtenkih temno sive, črne, rjave in rdečkaste barve, površino pa ima hrapavo. Po skoraj vsem trupu je okrašen z metličanjem oziroma glavničanjem. Daljše ustje je navzven poševno, na vrhu je poševno odrezano in rahlo zaobljeno, z ostenjem pa tvori obliko odprte črke »V«. Prehod v trebušast trup je ostro poudarjen. V ta tip so uvrščeni še odlomki velikih loncev G400, G1518 in G1583.

**L24** Temu tipu pripadajo lonci kroglastega trupa in širokega dna. Vrat je nepoudarjen ali zelo kratek, ustja so navzven izvihana in se pojavljajo v več različicah (trikotno razširjeno ustje, poševno odrezano ustje, z utorom na robu ustja). Skoraj po celotni površini ostenja so okrašeni z metličanjem oziroma glavničanjem. V ta tip uvrščamo v celoti ohranjen lonec G1469, ki ima premer ustja 17 cm, višina lonca pa je 24 cm. Podobno oblikovani in okrašeni so lonci G504, G814 in G1788. V ta tip so uvrščeni tudi manjši kroglasto oblikovani lonci z navzven izvihanim ustjem, ki predstavljajo precej homogeno skupino loncev s široko odprtino in le nekoliko ožjim dnom. Višina je, glede na v celoti ohranjene lonce, le nekoliko večja od premera odprtine ali v nekaterih primerih celo enaka (G1290, G1581, G1669, G1751). Vsi lonci tega tipa so izdelani iz grobozrnate mase in imajo hrapavo površino ter so lisasto žgani v različnih odtenkih rjave, sive, oranžne in oker barve. Izdelani so na lončarskem kolesu, čeprav je sama izdelava nekoliko površna. Glede na kakovost izdelave, fakturo in okras, kot tudi splošni vtis, delujejo kot enotna skupina in so verjetno izdelki lokalne proizvodnje. Tip L24 je na Novi tabli večinoma povezan z grobiščnim kontekstom ter jih zato datiramo od konca 1. in v 2. stoletje.

Odlomek G1290 pa kaže na kontinuiteto te različice loncev tudi v 3. stoletje.

**L25** V ta tip so uvrščeni lonci z zunanje strani konveksno oblikovanim ustjem, ki prehaja v izrazito širok trup. Glede na različna ustja ločimo dve različici.

**L25a** To različico predstavlja odlomek večjega lonca G1410 z navzven rahlo izvihanim krajšim in odebeljenim ustjem, ki prehaja v izrazito širok trup. Ustje ima pri vrhu na notranji strani kratek navpičen podaljšek, ki tvori majhno vdolbino za nasedanje pokrova. Ostenje je okrašeno z vodoravnimi linijami, izvedenimi v tehniki glavničanja. Lonec je lisasto žgan, v odtenkih oker, svetlo sive in rjave barve in ima rahlo hrapavo površino. Dokumentiran je v grobiščnem kontekstu. Podobno oblikovani so tudi manjša odlomka ustja G425 in G677 ter odlomek večjega lonca G586. Glede na najdiščni kontekst to različico lonca datiramo od konca 1. do 3. stoletja.

**L25b** Tej različici pripadajo lonci podolgovatega in kroglasto oblikovanega trupa s specifično oblikovanim ustjem, ki je z notranje strani konkavno, tvoreč poglobitev za nasedanje pokrova, z zunanje strani je konveksno. Ustje direktno prehaja v trebušast trup, ki je večinoma okrašen z metličastim in glavničastim ornamentom. Ti lonci so bolj grobe fakture in hrapave površine, v glavnem lisasto žgani, v odtenkih svetlo rjave, temno sive, oranžne in sive barve. Pojavljajo se v naselbinskih objektih (G37, G170, G171, G173, G426, G479, G506, G547, G586, G587, G719, G785) ter v grobiščnem kontekstu (G1671, G1719, G1767, G1768). Glede na najdiščni kontekst se ta tip loncev na Novi tabli pojavlja od konca 1. do 4. stoletja, večinoma pa je prisoten v plasteh 3. stoletja.

**L26** V ta tip so uvrščeni lonci z navzven izvihanim, bolj ali manj odebeljenim in poševno odrezanim ustjem. Poševni del je oblikovan pod kotom od vrha ustja proti ostenju. Samo lonec G377 je bolje ohranjen in ima definirano obliko trupa. Najden je v naselbinskem objektu RO 115, ki je interpretiran kot del peči. Lonec ima navzven izvihano ustje, ki je na zunanji strani poševno odrezano. Vrat je kratek in skoraj valjast, prehod v izrazito kroglasto trebušast trup pa poudarjen. Faktura je luknjičasta, glina pa lisasto žgana v rjavo oker, oranžnih in sivih odtenkih. Vrat in cel trebuh sta prekrita z vodoravnimi linijami narejenimi z glavnikom ter z dvema nizoma vrezanih enojnih valovnic in vtisnjenih majhnih ovalnih vdolbin. Lonec G248 je od opisanega lonca manjši, a ima podobno obliko ustja in luknjičasto fakturo, dokumentiran pa je v naselbinskem objektu RO 56, povezanim s t. i. gospodarskim območjem 1. Ta tip loncev po najdiščnem kontekstu pripada poznoantičnemu horizontu. Ustje ima pri

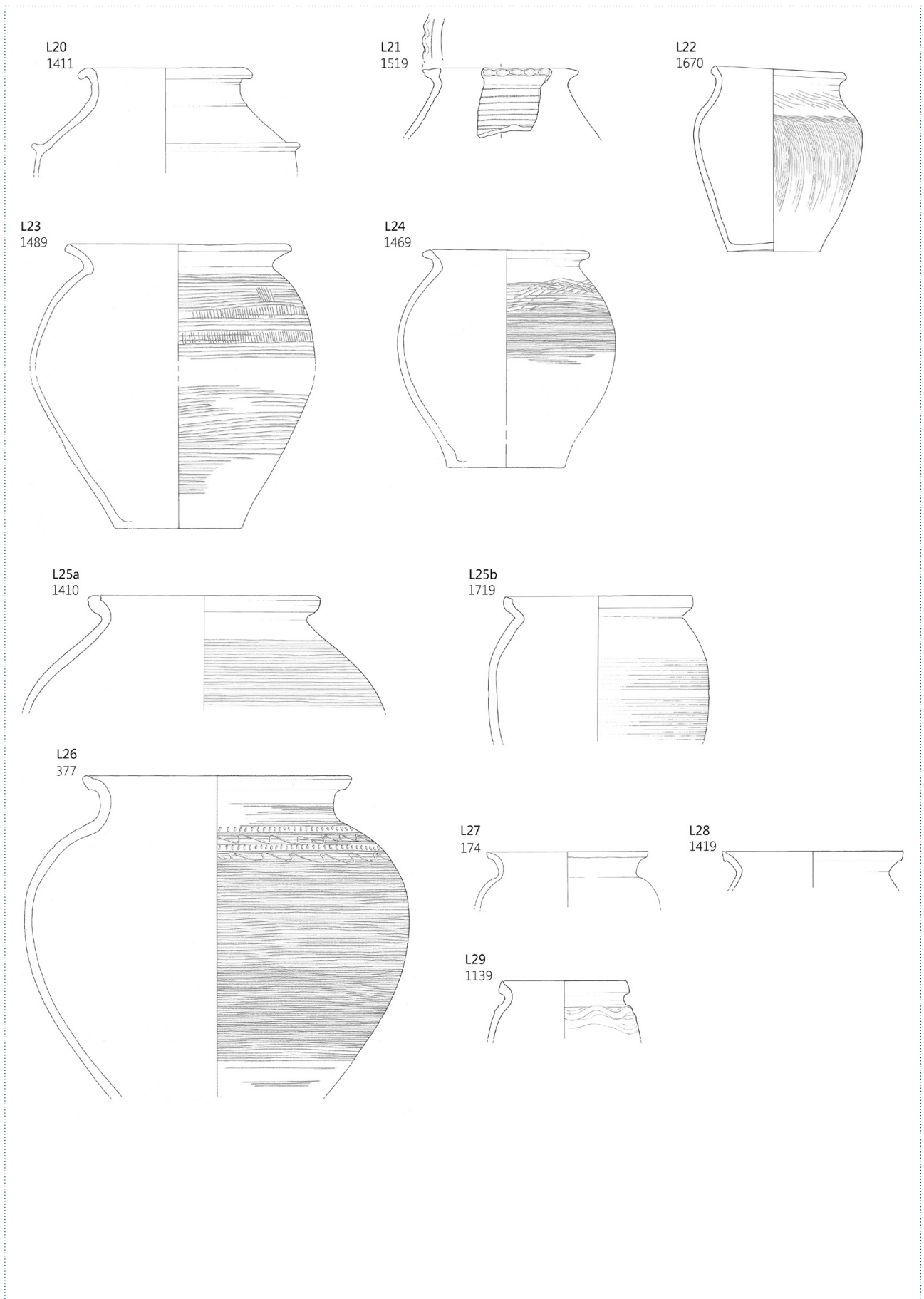

14 Tipološka tabela: lonci III (L20–L29), M 1:6.

vrhu na notranji strani kratek navpičen podaljšek, ki tvori majhno vdolbino za nasedanje pokrova. V ta tip so uvrščeni tudi lonci, ki imajo nekoliko zašiljeni rob ustja in so najdeni v grobiščnem kontekstu (**G1350, G1351, G1353, G1879**). Glede na kontekst najdb se ta tip loncev datira široko, od konca 1. do 4. stoletja.

**L27** V ta tip so uvrščeni lonci z navzven izvihanim, kratkim in skoraj navpično odrezanim ali povsem rahlo nagnjenim ustjem, kratkim vertikalnim vratom in zaobljenim trebuhom (**G174**). Lonec je dokumentiran v naselbinski plasti RO 93 in ga datiramo v poznoantično obdobje. V to različico so uvrščeni tudi lonci z odebeljenim, navzven izvihanim ustjem, najdeni v grobiščnem kontekstu. Odlomek **G1520** ima trikotno odebeljeno ustje in kratek koničen vrat, ki je z ostrim prehodom ločen od verjetno kroglasto oblikovanega trupa. Ta tip datiramo široko, od konca 1. do 4. stoletja.

**L28** V ta tip so uvrščeni odlomki loncev z navzven izvihanim poševnim ustjem, ki je navpično odrezano ali povsem rahlo poševno ter na zunanjem delu roba ustja rahlo obojestransko izvlečeno navzdol in navzgor. Sem sodijo odlomki loncev luknjičaste fature **G1141** in **G1142** iz naselbinskega konteksta in odlomki lonca **G907** iz grobiščnega konteksta. Glede na najdiščni kontekst se ta tip loncev datira precej široko, najverjetneje v 2. in 3. stoletje, verjetno pa še dlje.

**L29** V ta tip je uvrščen lonec z navzven izvihanim, širše odebeljenim in poševno odrezanim ustjem, ki je pri vrhu zašiljeno tako, da je na notranji strani ustvarjena vdolbina za nasedanje pokrova. Odlomek lonca **G1139** je na Novi tabli edinstven primer in je temno sive, skoraj črne barve, zunanja površina ostenja je okrašena z modelirano valovito črto. Je del inventarja naselbinske jame RO 207 ter ga datiramo v 3. stoletje.

**L30** V ta tip so uvrščeni lonci z navzven izvihanim ter na zgornji strani vodoravno izvlečenim ustjem. Lonci se pojavljajo v več različicah oblikovanja ustja, vratu in trupa. Večinoma so okrašeni z metličanjem oziroma glavničanjem. Sem sodi tudi precej homogena skupina loncev (**G762, G763, G793, G810, G811, G812**) z navzven poševnim ustjem, ki je na koncu vodoravno izvlečeno ali le rahlo nagnjeno proti odprtini. Vrat je kratek in koničen, prehod v kroglast trup pa je na notranji strani poudarjen z ostrim prelomom. Ste ne so okrašene z glavničastim ornamentom v obliki gostih vodoravnih črt. V osnovi je oblika trupa podobna tipu loncev L27. Lonci so bili najdeni v naselbinskem in grobiščnem kontekstu. V ta tip so uvrščeni tudi odlomki **G1057, G1077, G1078, G1081, G1134, G1522, G1564**. Po najdiščnem (naselbinskem in grobnem) kontekstu jih datiramo od konca 1. do 3. stoletja.

**L31** V ta tip je uvrščena precej homogena skupina loncev z navzven poševnim ustjem, ki z ostenjem ustvarja obliko nizko položene črke »V«, podobno kot pri tipu L23. Lonci ostre profilacije so izdelani na hitro vrtečem se kolesu, so temno sivo žgani in imajo značilno luknjičasto fakturo. V ta tip so uvrščeni lonci z nepoudarjenim robom ustja, ki je lahko ravno ali rahlo zaobljeno ter zoženo (**G172, G249, G271, G272, G285, G334, G378**) ter lonci z vodoravnim utorom na zunanji strani ustja (**G179, G273**). Ta tip lonca se na Novi tabli pojavlja izključno v poznoantičnem naselbinskem kontekstu, največ primerov je bilo najdenih znotraj gospodarskega območja 1, kjer jih datiramo v 4. stoletje.

**L32** V ta tip so uvrščeni lonci s širšim, trebušastim trupom in ravnim dnom, ki jih glede na višino lahko uvrstimo med nizke lonce, saj je njihova višina skoraj enaka premeru odprtine ali le nekoliko višja (**G1001, G1119**). Trup lonca je izrazito trebušast in največji premer je širši od premera ustja. Proti dnu je ostenje fino zavito, tako da je obris v profilu skoraj v obliki srca. Ustja so izvihana navzven in rahlo odebeljena ali poševno odrezana. Lonci so dokumentirani v naselbinskem kontekstu v objektih RO 134 in RO 207 ter jih datiramo v 3. stoletje.

**L33** V ta tip je uvrščen odlomek lonca **G1705** iz groba 132, ki je edinstven primer z Nove table. Lonec ima široko odprtino, ustje je oblo odebeljeno, vrat kratek in valjasto oblikovan, prehod v trebušast trup pa poudarjen. Na spoju vratu s trupom je nekaj plitvih kanelur. Stene lonca so tanke, rahlo hrapave, izdelane iz grobe glinene mase, ki je svetlo sivo žgana. Glede na najdiščni kontekst je verjetna datacija v koncu 1. in v 2. stoletje.

**L34** V ta tip je uvrščen odlomek lonca **G102** z navzven poševnim ustjem, ki je trapezasto razširjeno in ima na zgornji strani kanelure v obliki koncentričnih plitvih črt. Glede na slabo ohranjenost določitev oblike trupa ni mogoča. Na Novi tabli odlomek predstavlja edini primer tega tipa lonca. Lonec je svetlo rjavo žgan, notranja površina pa je temno siva. Glede na najdiščni kontekst v naselbinski jami RO 280 je verjetna datacija v 2. stol.

**L35** V ta tip je uvrščen odlomek manjšega lonca **G182** iz poznoantične naselbinske plasti RO 93. Odlomek, ki je po obliki zelo netipičen, je edinstven na Novi tabli. Gre za lonec s koničnim, skoraj valjastim vratom, tanjših sten, ustje je nepoudarjeno, trup pa ima poševno konično obliko. Lonec je fragmentarno ohranjen, toda odlomek nakazuje bolj podolgovato obliko. Lonec ima luknjičasto fakturo in gladko površino, izdelan je iz drobnozrnate glinene mase, ki je svetlo sivo žgana. Datiran je v 4. stoletje.



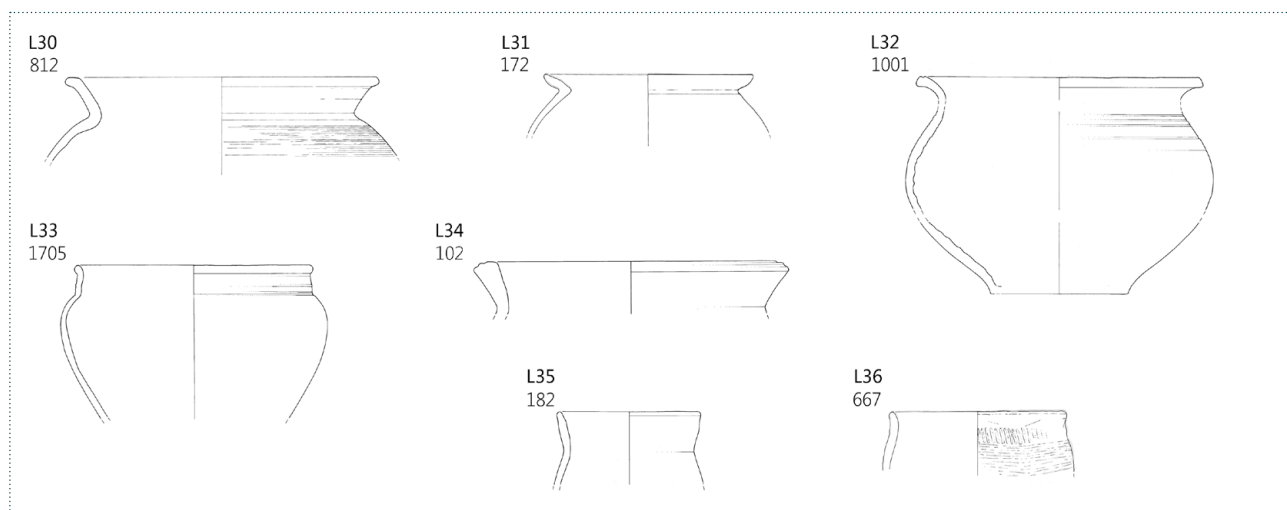

15 Tipološka tabela: lonci IV (L30–L36), M 1:6.

**L36** V ta tip je uvrščen odlomek manjšega lonca (**G667**) z nepoudarjenim rahlo navzven izvihanim ustjem. Trup je, čeprav fragmentarno ohranjen, verjetno oblikovan cilindrično. Lonec je temno sivo žgan, na notranji strani pa je rožnatega odtenka. Ima hrapavo površino, stene so okrašene z metličanjem v obliki vodoravnih in poševnih črt ter z navpičnimi kratkimi vrezi v zgornjem delu lonca. To je edini takšen primer na Novi tabli. Glede na naselbinski kontekst, v katerem je bil najden, ga časovno umeščamo v konec 2. in v 3. stoletje.

#### Pokrovi (sl. 16)

Pokrovi na najdišču Nova tabla po številu predstavljajo relativno majhno skupino najdb. Pojavljajo se različnih oblik, faktur, velikosti in z različno oblikovanim robom, prilagojenim za pokrivanje loncev in skled. Manjše število pokrovov je izdelanih iz finoznate mase, površino imajo gladko, na dveh odlomkih so vidni sledovi premaza (**G568**, **G1395**). Pokrovi iz finoznate mase predstavljajo tipe P1–P4. Največ pokrovov ima bolj grobo fakturo, saj so izdelani iz manj prečiščene glin. Določeno število pokrovov je okrašenih s tehniko vrezovanja, metličanja ali glavničanja, kaneliranja in koleščkanja. Označeni so kot tipi P5–P14.

#### Pokrovi bolj fine fakture

Pokrovi, izdelani iz prečiščene fine ali drobnoznate glin in gladke ali mazave površine, se na Novi tabli najpogosteje pojavljajo v naselbinskih objektih, le dva odlomka pa sta bila najdena v grobnem kontekstu (**G1395** in **G1557**). Niti en odlomek ni bil ohranjen do te mere, da bi omogočal popolno risarsko rekonstrukcijo, zato smo izdelali tipologijo na podlagi oblike roba. Najdenih je bilo tudi nekaj čepastih držajev, ki so pripadali pokrovom z gladko površino, izdelanim iz finoznate glinene mase (**G530**, **G532**, **G536**, **G567**).

Verjetno so pokrovi te fakture imeli podobno oblikovane čepaste držaje.

**P1** Ta tip predstavljajo pokrovi zaobljenega ostenja ter zaobljenega, navzgor rahlo zavitega roba (**G568**, **G646**). Odlomek **G646** je rjavo sivo, odlomek **G568** pa oranžno žgan s sledovi temno rdečega premaza. Najdeni so v t. i. rimskih zemljankah RZ 4 in RZ 5, kontekst najdb pa nakazuje datacijo v konec 2. in s trajanjem do polovice 3. stoletja. Podobno oblikovani pokrovi različnih faktur so na zahodnih poetovionskih nekropolah označeni kot različica PO varia in so prisotni v grobu 142, ki je datiran v zadnjo četrtino 1. in začetek 2. stoletja (Istenič 1999, 145, sl. 133).

**P2** Tipu P2 pripada večji pokrov **G943**, ki ima premer roba 14,8 cm. Pokrov ima konično oblikovano ostenje, ki je v spodnjem delu nad robom rahlo narebreno. Rob je zavihan navzgor, tanek in raven. Omenjeni pokrov ima gladko površino ter je oranžno žgan, pri čemer ima rob sivo rjave barve. Najden je v naselbinski jami RO 213, ki bi jo glede na kontekst najdb lahko datirali v 2. in 3. stoletje. Oblikovanost navzgor zavihanega roba je podobna pokrovu iz Emone, ki je datiran v 2. in pozno 3. stoletje (Mikl Curk 1987, t. 66: 13), in do neke mere tudi pokrovu iz Sirmija, datiranim v drugo polovico 1. in začetek 2. stoletja (Brukner 1981, t. 129: 5).

**P3** Ta tip predstavljajo pokrovi z ostenjem konične oblike in z malenkost razširjenim ter zaobljenim robom. Odlomka **G1279** in **G1395** sta izdelana iz prečiščene fine glin ter imata gladko površino. Odlomek **G1395** je najden v polnilu RO 195 v grobnem kontekstu, na ostenju pa ima ohranjen svetlo oranžen premaz. Odlomki **G467**, **G791** in **G841** so izdelani iz drobnoznate mase, površina je gladka ali rahlo mazava, so oranžno žgani, rob pa imajo temno sive barve. Podoben je še odlomek **G1270** temno rjave barve ter

**G1033**, rdeče žgan s temnejšim rdečim robom. Najdeni so v bivalnih objektih ter jih datiramo v konec 2. in v 3. stoletje.

**P4** Tip predstavlja manjši odlomek pokrova **G468** nepoudarjenega roba in zaobljenega ostenja. Najden je v naselbinski plasti RO 288. Žgana keramika, izdelana iz drobnozrnate gline, je bež barve in mazave površine. Glede na najdiščni kontekst ga lahko časovno umestimo v konec 2. do polovice 3. stoletja.

#### **Pokrovi grobe fature**

**P5** Temu tipu pripadajo konični pokrovi s čepastim držajem in z robom, ki je razcepljen v dva kraka, da se bolje prilaga. Glede na oblikovanje roba so prepoznane tri različice. Na Novi tabli se ta tip pokrova praviloma pojavlja znotraj grobnega konteksta, le trije primeri so bili najdeni v naselbinskih jamah.

**P5a** V to različico so uvrščeni pokrovi konično oblikovanega ostenja, ki so lahko globoki oziroma strmih sten (npr. **G1659**) ali plitvi, s položnejšimi stenami (npr. **G1817**). Rob je oblikovan v izrazito in poudarjeno dvokrako razširitev, vrh pokrova pa se zaključuje s plitvim čepastim držajem. Izdelani so iz grobozrnate glinene mase ter žgani v neenakih pogojih, zato je površina pogosto lisasta, v odtenkih sive, oker in rjave barve. Osrednji del pokrova je lahko okrašen z gostimi nizi odtisov, narejenih z nazobčanim koleščkom (**G989**, **G1394**, **G1607**, **G1663**, **G1659**, **G1817**). Odlomki **G686**, **G1322**, **G1396**, **G1660**, **G1712** in **G1786** so ohranjeni fragmentarno samo v spodnjem delu, zato obstoj okrasa ni potrjen. V celoti ohranjen manjši pokrov **G1924**, temno sive barve s površno izdelanim čepastim držajem, v primerjavi s predhodnimi primeri nima okrašenega ostenja. Najden je bil v grobu 150 *in situ* na manjšem trinožniku (**G1923**).

**P5b** Različico P5b predstavlja manjši pokrov **G728**, ki je po obliki roba podoben pokrovom tipa 7. Od njih se razlikuje po notranjem daljšem kraku, ki je postavljen navpično, tako da pri tem tvori širok rob. Manjši zunanji krak deluje kot neke vrste vodoravno postavljeno rebro, nad katerim se dviguje konično oblikovano ostenje. Pokrov je bil najden v naselbinski jami RO 75.

**P5c** V to različico sodi odlomek pokrova **G1397** z bolj položnim in manj poudarjenim dvokrako oblikovanim robom. Glede na fragmentiranost odlomkov se zdi, da je trup pokrova oblikovan konično ali rahlo zaobljeno.

Pokrovi tipa P5 so na Novi tabli, glede na najdiščni kontekst, datirani od konca 1. in v 2. stoletje. Pokrovi podobni različici P5a so dokumentirani v grobni gomili v Dokležovju (Pahič, 1960–61, t. 7: 4), v gomili v Benediktu v Slovenskih goricah (Pahič 1965, t. 1:8) in grobni gomili 53 v Kapfensteinu

(Urban 1984, Taf. 66, A: 7). Znotraj rimskih naselbin so poznani posamezni primeri v Ivankovcih pri Lendavi (Tušek, Kavur 2011, 297), na najdišču Grofovsko 2 pri Murski Soboti (Kerman 2011b, 59), na sosednjem najdišču Pod Kotom-sever pri Krogu pa je najden zgornji del pokrova, okrašenega s koleščkom, ki morda tudi pripada temu tipu (Kerman 2011c, G607). Različici P5c so podobni mali pokrovi tipa PO 1 z zahodnih poetovionskih nekropol (Istenič 1999, 145, sl. 133) in majhen pokrov iz gomile 27 v Kapfensteinu (Urban 1984, Taf. 58, C: 3). Datirani so v 1. in 2. stoletje.

**P6** V ta tip so uvrščeni manjši odlomki sivo žganih pokrovov poševnega ostenja in neprofiliranega stanjšanega roba (**G1398**, **G1399**). Okrašeni so z gostimi nizi odtisov, narejenih z zobčastim koleščkom, podobno kot na pokrovih različice P5a, katerim ustrezajo tako po fakturi kot po barvi. Podobno stanjšan in raven rob imata tudi pokrova **G1463** in **G1696**. Pokrovi tipa P6 so dokumentirani v grobnem kontekstu ter so, kot pokrovi tipa P5, datirani v konec 1. in v 2. stoletje.

**P7** Za tip P7 so značilni nizki pokrovi konične oblike z navpično odrezanim ali rahlo poševnim robom, ki je z notranje strani stopničasto profiliran. Izdelani so iz drobnozrnate gline, njihova površina je rahlo hrapava, žgani pa so v odtenkih rdeče, oranžne, rjave in sive barve. Štirje odlomki so dokumentirani v grobnem kontekstu, **G1312** in **G1746** v polnilih obodnih jarkov K 18 in K 33, preostala dva pa v grobu 131 (**G1694** in **G1695**). Odlomek **G734** je evidentiran v naselbinski jami RO 106. Glede na najdiščni kontekst na Novi tabli so datirani v konec 1. in v 2. stoletje. Večje število podobno oblikovanih pokrovov je del grobnih inventarjev v gomilah na avstrijskem Štajerskem, na najdišču Kapfenstein, kjer so datirani v 1. in v 2. stoletje (Urban 1984, t. 54, A: 11; t. 56, D: 2, t. 58, A: 2, t. 59, D: 2, 4, 9, 10 itd.)

**P8** Pokrov rahlo konično zaobljene oblike in neprofiliranega roba, ki je na spodnji strani raven ali rahlo zaobljen, ima zaobljeno ostenje, ki tvori plitev (**G8**) ali bolj globok pokrov (**G1556**). Podobno oblikovan je tudi bolj fin pokrov P4. Pokrovi so izdelani iz drobnozrnate glinene mase, bolj ali manj hrapave površine, ostenje pa je okrašeno z metličastim okrasom, ki je lahko kombiniran s kanelurami. Odlomek globljega pokrova **G1556** je bil najden v grobnem kontekstu, v polnilu obodnega jarka K 24, pokrov **G8** pa v naselbinskem kontekstu. Lahko ju datiramo od konca 1. pa morda vse do prve polovice 3. stoletja. Pokrova **G1661** in **G1630** imata na zunanji strani raven in nepoudarjen rob, ki je z notranje strani rahlo profiliran v obliki plitve vdolbine. Izdelana sta iz drobnozrnate glinene mase, rahlo hrapave površine ter svetlo sivo in oker žgana. Najdena sta v grobnem kontekstu,

v grobu 130 in v polnilu obodnega jarka K 27. Datirana sta v konec 1. in v 2. stoletje. Podobno oblikovan pokrov bolj grobe fature je dokumentiran v grobu 563 na zahodnih poetovionskih nekropolah in ga datiramo v konec 1. in v prvo polovico 2. stoletja (Istenič 2000, t. 118: 12).

**P9** V ta tip sodijo pokrovi konične oblike, s poševnim ostenjem, ki se na približno tretjini višine proti vrhu pokrova rahlo odebeljuje, zato je zgornji del pokrova oblikovan zaobljeno. Pojavljajo se kot manjši in večji pokrovi z različno oblikovanimi robovi. Temu tipu pripada pokrov **G838**, ki ima stanjšan rob, konično zaobljeno ostenje in navpičen ter relativno visok čep. Premer roba znaša 13,2 cm, višina pokrova pa 6,8 cm. Pokrov je izdelan iz drobnozrnate glinene mase, ima rahlo hrapavo površino, žgan pa je lisasto, v odtenkih svetlo oranžne in sive barve. Dokumentiran je v naselbinskem objektu RO 39 in je datiran v 3. stoletje.

V ta tip so uvrščeni tudi manjši pokrovi s premerom od 10,8 do 12 cm, temno sivo žgani in hrapave površine. Odlomek **G1785** ima poševno odrezan rob, ki je skoraj neopazno zavihan navzgor, izdelan pa je iz drobnozrnate glinene mase. Omenjeni fragment pokrova je bil najden v grobnem kontekstu, v polnilu obodnega jarka K 34. Odlomek **G538** je izdelan iz nekoliko bolj grobe glinene mase, na notranji steni pa so vidne sledi lončarskega kolesa. Dokumentiran je v naselbinskem objektu RZ 1. Ta različica pokrova je po najdiščnem kontekstu datirana v konec 1. in v 2., lahko pa tudi vse do prve polovice 3. stoletja.

V ta tip so uvrščeni nekoliko večji pokrovi s premerom roba med 17 in 18 cm. Rob je neprofiliran in ob strani poševno odrezan ali rahlo zaobljen. Izdelani so iz drobnozrnate glinene mase in imajo rahlo hrapavo površino. Odlomek **G465** je lisasto žgan v odtenkih sive in rjave barve, ostenje pokrova pa je okrašeno z vrezanimi poševnimi črtami. Dokumentiran je v naselbinski plasti RO 288. Odlomka **G208** in **G211** sta žgana temno sivo in rjavo, dokumentirana pa sta v poznoantični naselbinski plasti RO 93. Ta različica pokrova je datirana od konca 2. do 4. stoletja.

Podobno oblikovana pokrova, ki imata v zgornjem delu rahlo odebeljeno ostenje, sta odkrita v grobni gomili v Gomilicah (Pahič 1965, t. 3: 7) ter v rimski naselbini Ivankovci pri Lendavi (Tušek, Kavur 2011, G248), kjer sodi v 1. in v 2. stoletje.

**P10** Majhen ploščat pokrov z nepoudarjenim robom **G1839** je del inventarja groba 141. Pokrov je izdelan iz drobnozrnate glinene mase, lisasto žgan v odtenkih oker, svetlo sive in svetlo rjave barve, površina pa je rahlo hrapava. Glede na najdiščni kontekst ga datiramo v 2. stoletje. Podobno oblikovan pokrov je dokumentiran v rimski naselbini Gornje

njive pri Dolgi vasi, ki časovno sodi v 2. stoletje in traja do sredine 3. stoletja (Šavel, Kerman 2008, G771).

**P11** Za tip P11 so značilni pokrovi konične oblike, ravnega ali rahlo zaobljenega ostenja ter prstanasto oblikovanega čepastega držaja. Na osnovi različno oblikovanega roba ločimo nekaj različic tega tipa.

**P11a** Tej različici pripadajo pokrovi konične oblike, ravnega ostenja in s prav tako ravnim, neprofiliranim robom, ki je enake debeline kot ostenje (**G462, G466, G469, G647**).

Izdelani so iz drobnozrnate in grobozrnate glinene mase. Odlomki **G462, G647, G690** so temno sivo žgani in so hrapave površine, odlomka **G466** in **G469** pa imata mazavo površino in bi ju po fakturi lahko uvrstili v prehodno različico. Pokrovi so oranžno žgani, rob pa imajo temno sive barve. Dokumentirani so v naselbinskem kontekstu in so datirani v konec 2. in do sredine 3. stoletja. Dva svetlo rjava žgana odlomka podobno oblikovanega roba pokrova (**G207** in **G209**) sta dokumentirana v poznoantični naselbinski plasti RO 93, ki jo datiramo v 4. stoletje. Podobno oblikovani pokrovi so bili najdeni v rimski naselbini Ivankovci pri Lendavi, kjer je gradivo datirano v 1. in 2. stoletje (Tušek, Kavur 2011, G244), in v Gornjih njivah pri Dolgi vasi, ki je časovno umeščena od začetka 2. do polovice 3. stoletja (Šavel, Kerman 2008, G141, G1008, G1258), ter nekaterih spodnjepanonskih najdiščih, na katerih so pokrovi datirani v 2. in do sredine 3. stoletja (Brukner 1981, 110, t. 129: 9).

**P11b** Tej različici pripadajo konični pokrovi ravnega oziroma rahlo zaobljenega ostenja, z odebeljenim, poševno odrezanim in navzven izvlečenim, rahlo navzgor zavihanim robom. V celoti ohranjen pokrov **G1715** je izdelan iz grobozrnate glinene mase, površino pa ima zelo mazavo, s sledmi črnega premaza ali organskih ostankov na notranji površini. Je lisasto žgan, v odtenkih oranžne, sive in rjave barve. Ta oblika pokrova pozna več različic oblikovanja robu (**G210, G212, G471, G598, G687, G729, G744, G775, G855, G1046, G1166–1668**). Najdeni so v grobiščnem in naselbinskem kontekstu. Podobno oblikovan konični pokrov je dokumentiran na najdišču Slovenska Bistrica, datiran pa je v 2. in 3. stoletje (Pahič 1978, t. 6: 1). Enaka datacija velja tudi za analogijo z najdiščem Gornje njive pri Dolgi Vasi (Šavel, Kerman 2008, G547, G170, G1065). Na Novi tabli sodijo v čas od 2. do 4. stoletja.

**P12** V ta tip so uvrščeni globoki konični pokrovi grobe izdelave z relativno širokim ploščatim držajem. Ta tip pokrova v določeni meri spominja na skledo. Temu tipu pripada pokrov **G618** z neprofiliranim robom, ki je rahlo izvihan navzven in zaobljen. Zaključek pokrova oziroma ploščat držaj je zgoraj raven, znotraj pa nepravilno vbočen. Ostenje

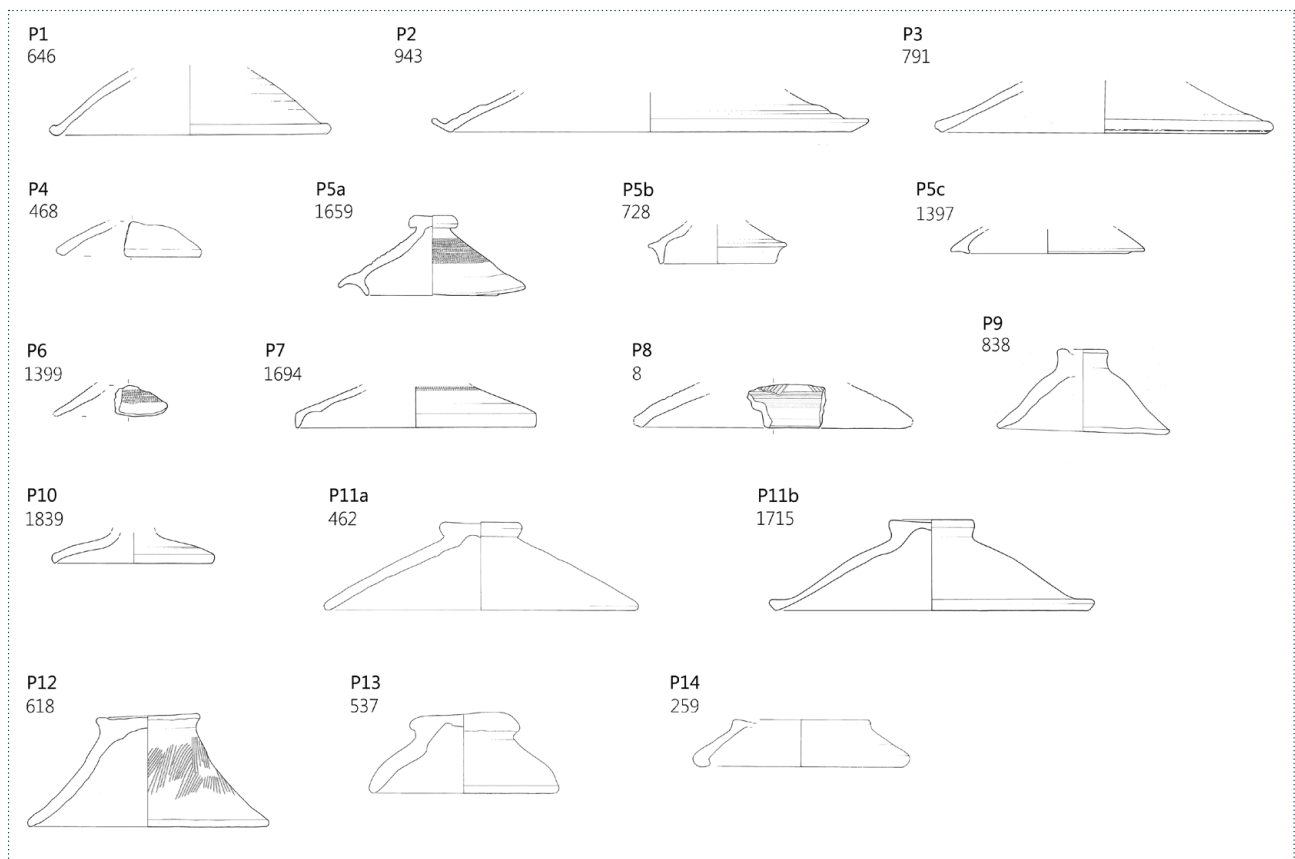

16 Tipološka tabela: pokrovi (P1–P14), M 1:6.

pokrova je ravno ali poševno, okrašeno z metličastim okrasom poševnih in navpičnih črt. Izdelan je iz grobozrnate glinene mase in črno žgan. Morda je imel dvojno funkcijo pokrova in sklede. Dokumentiran je v naselbinskem kontekstu. Temu tipu pripadajo tudi odlomki **G78**, **G596**, **G823**, **G857**, **G1266**, **G1267**. Pokrove te različice datiramo po najdiščnem kontekstu v konec 2. do sredine 3. stoletja. Podobno oblikovani konični pokrovi se pojavljajo na prekmurskih najdiščih, na primer v naselju, ki se nahaja v Ižišču pri Ivancih (Horvat Šavel 1978a, t. 9: 1), in grobni gomili v Dobrovniku (Pahič 1960–61, T. V: 9 itd.), prisotni pa so tudi na nekaterih spodnjepanonskih najdiščih (Brukner 1981, t. 3: 10, 11). To obliko povezujemo s staroselsko tradicijo, ki se je na najdišču Nova tabla kljub majhnim spremembam v oblikovanju in fakturi ohranila zelo dolgo tudi v rimskem obdobju in se odraža v nemajhnem številu skled, loncev in pokrovov bolj grobe fature.

**P13** Temu tipu pripada pokrov v obliki sklede **G537** z rahlo zaobljenim ostenjem in neprofiliranim robom, ki je na spodnji strani zaobljen, čep pa je nepravilno prstanasto odebeljen ter od znotraj nepravilno vbočen. Izdelan je iz grobozrnate glinene mase in lisasto žgan v odtenkih temno sive in temno rjave barve. Čepa **G533** in **G535** verjetno pripadata podobno oblikovanemu pokrovu. Vsi trije odlomki

so najdeni v t. i. zemljanki RZ 1 ter jih datiramo v konec 2. in s trajanjem do polovice 3. stoletja.

**P14** V ta tip so uvrščeni plitvi pokrovi v obliki sklede (**G206**, **G259**, **G260**, **G1269**), z uvihanim in zaobljenim robom, zelo širokega zaključka oziroma čepa, ki je, sodeč po odlomku **G259**, proti sredini vbočeno. Izdelani so iz drobozrnate glinene mase, rahlo hrapave površine in temno sivo ter črno žgani. Dokumentirani so v naselbinski plasti RO 93 in v objektu RO 56 ter jih datiramo v 4. stoletje. Zelo podobno oblikovani pokrovi so poznani tudi s spodnjepanonskih najdišč, na katerih so prav tako datirani v 4. stoletje (Brukner 1981, t. 131: 32, tip 14).

#### Melnice (sl. 17)

Na Novi tabli je v naselbinskih jamah evidentiranih devet odlomkov melnic (**G239**, **G257**, **G395**, **G529**, **G779**, **G863**, **G903**, **G985**, **G1100**) ter štirje odlomki, najdeni v grobnem kontekstu v polnih obodnih jarkov K 23 in K 26 in v sloju RO 195, povezanem z obodnimi jarki K 18 in K 21 (**G1364**, **G1392**, **G1504** in **G1603**). Vsi primeri melnic so izdelani iz finozrnate mase, večina je oker, svetlo rjave in svetlo oranžne barve, dva odlomka sta lisasto žgana v odtenkih svetlo sive in temno rjave barve z oker in oranžnimi lisami (**G985**, **G1100**). Na melnici **G395** so na zunanji steni ohranjene sledi premaza temno rdeče barve, na enem odlomku dna pa

ostanki olivno zelenega lošča (G903). Oblika recipientov je konična ali zaobljena, dna pa so ravna. Na Novi tabli se, so-deč po ohranjenih odlomkih in kontekstu najdb, v grobnem kontekstu pojavljajo tipi M1 ter dve manj tipični oziroma manj pogosti obliki melnic M2a in M3. V naselbinskih jamah se pojavljajo melnice tipa M1 in M2 v kontekstih, datiranih od zgodnjega 3. do 4. stoletja, s čimer se ujema tudi loščen odlomek, ki pripada poznoantični proizvodnji (G294).

Melnica ali mortarij je značilna oblika rimskodobne lončene. Oblika posode, ki ni bila znana v prazgodovini, kaže na proces drobljenja hrane za pripravo različnih rimskih jedi. Kot zelo funkcionalna oblika s plastjo drobnih kamenčkov, vtisnjenih v notranjo površino ter najpogosteje specifično oblikovanega navzven izvihanega dolgega ustja, ki tvori izliv, je v razvoju ohranila osnovne sestavne dele. Na območju Panonije (v Poetovionu in Akvinku) melnice izdelujejo od druge polovice 1. stoletja, loščene melnice pa izdelujejo tudi mnoge lokalne poznoantične delavnice (Brukner 1981, 38).

**M1** Tipu M1 pripada odlomek melnice velikega kljunasto oblikovanega, navzdol zavitega ustja ter zaobljenega ostenja (G1392), ki je najden v sloju RO 195. Po oblikovanju je blizu tipu melnic, ki so datirane od polovice 1. do konca 2. stoletja (Brukner 1981, 83 tip 1, t. 60).

Temu tipu morda pripada tudi odlomek melnice G1603 iz grobiščnega konteksta. Majhnost odlomka ne omogoča rekonstrukcije premera ustja niti oblike ostenja. V osnovnih obrisih je podoben melnicam tipa M2, toda to ustje je širše in večje ter na koncu odebeljeno. Ta tip melnic je po oblikovanju blizu tipu melnic, ki so datirane od polovice 1. do konca 2. stoletja (Brukner 1981, 38, tip 1, t. 60). Odlomka G1392 in G1603 z Nove table sta evidentirana v grobiščnem kontekstu ter se ujemata z datacijo v 2. stoletje.

**M2** Štiri melnice z ohranjenimi ustji (G239, G395, G529, G863) z manjšimi razlikami v oblikovanju pripadajo tipu melnice s koničnim ali rahlo zaobljenim recipientom ter

imajo v primerjavi s tipom M1 krajša in manjša ustja. Poznamo dve različici.

**M2a** V to različico je uvrščen odlomek G529 iz zemljanke RZ 1. Od ostalih odlomkov, ki so uvrščeni v različico M2b, se razlikuje po krajšem in debelejšem ustju in zelo plitvem žlebičku ob samem robu odprtine. Sem lahko umestimo tudi odlomek G1504 iz grobiščnega konteksta K 23.

**M2b** V to različico sodijo štirje odlomki melnic, G395 iz plasti RO 288, odlomek G779 iz zemljanke RZ 6 ter dve bolj ohranjeni melnici G239 in G863, ki pripadata poznoantičnemu horizontu. Ta tip ima rahlo navzven izvihano podolgovato in ožje ustje. Proti odprtini ima prstanasto odebelitev, ki oblikuje izliv. Ta tip se glede na kontekst znotraj najdišča Nova tabla širše datira v 3. in 4. stoletje.

Podobno oblikovane melnice na območju Prekmurja so najdene v sklopu naselja, raziskanega na Gornjih njivah pri Dolgi Vasi, ki sodi v začetek 2. in do sredine 3. stoletja (Šavel, Kerman 2008, G33, G73, G780, G1087, G1092 itd.), v vili rustiki pri Rakičanskih Muzgah, v kateri material okvirno pripada 2. in 3. stoletju (Kerman 2008, t. 2:6), v naselju v Ivankovcih pri Lendavi, datiranjem v 1. in 2. stoletje (Tušek, Kavur 2011, G234, G235, G236, G264, G315), če omenimo samo nekatere.

**M3** Odlomek ustja melnice G1364 ne pripada tako zelo splošno znanim in razširjenim tipom melnic, kot so zgoraj navedeni. Ustje je trikotno oblikovano, neprofilirano, odebeljeno in poševno odrezano. Odlomek je najden v grobnem kontekstu v RO 195 in ga lahko datiramo v 2. stoletje, morda tudi v 3. stoletje.

## Cedilo

### C1 (sl. 17: C1)

Na Novi tabli je v plasti RO 93 najdeno cedilo G213 (C1), ki ga datiramo v poznoantično obdobje, natančneje v 4. stoletje. Ima skoraj navpične stene in ravno dno. Ustje je rahlo

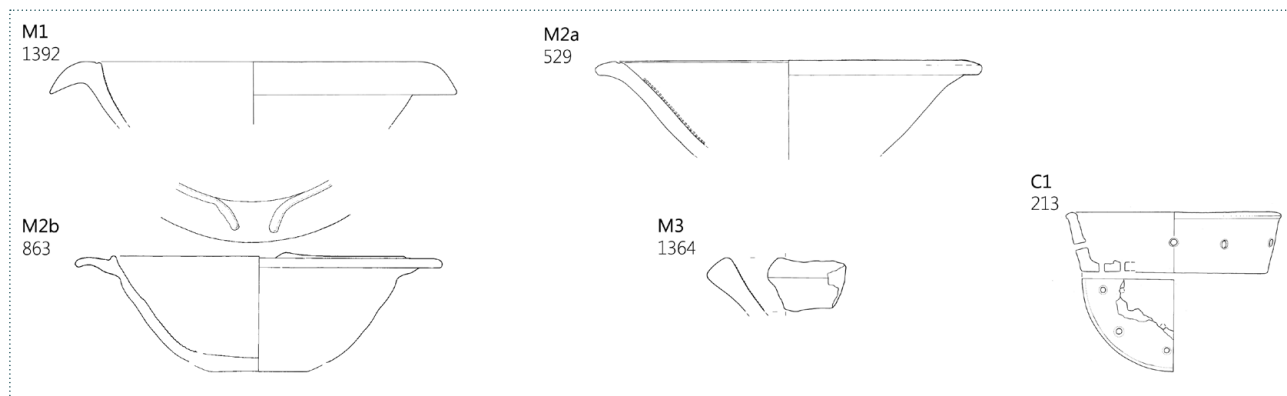

17 Tipološka tabela: melnice (M1–M3), cedilo C1, M 1:6.

odebeljeno oziroma obojestransko izvlečeno. Oblika ustja v osnovnih potezah ustreza ustjem poznoantičnih skled na Novi tabli (npr. **G158**, **G304**, **G329**, **G372**, **G874**, **G892**, **G905**). Cedilo je izdelano iz grobozrnate glinene mase, ima zaglajeno površino in je lisasto žgano v odtenkih sive, oranžne in rjave barve. Faktura je edinstvena in se pojavlja na najdišču samo v tem primeru. Sam tip skled – cedila je znan tudi v poznolatenskem obdobju. V rimskem provincialnem okolju se pojavljajo v Spodnji Panoniji v 2. in 3. stoletju, kot loščena različka pa v 4. stoletju (Brukner 1981, t. 99: 2, 3). Pogosto je uporabljen v rimski kuhinji za proizvodnjo sira ali cedenje vina (Ožanić Roguljić 2016, 79).

### 1.3.2 Drugo gradivo

Mitja Guštin

#### Kovinske najdbe (sl. 18–20)

Kovinske najdbe so med grobnimi inventarjem dobro zastopane, v gradivu iz naselbine pa so bolj redke. Med grobnimi inventarjem je presenetljiv pojav sorazmerno številnega drobnega železnega orodja, ki kaže, da je bila cenjena rokodelska spretnost, predvsem se to odraža pri pokopih ruralnega, kmečkega prebivalstva (primerjaj npr. z zgodnjericimi grobovi 14 in 15 iz Volarij – Bavdek 2005, T. 6–9).

#### Fibule (sl. 18)

Pomemben del noše v rimskem obdobju so bronaste fibule, ki pa so na Novi tabli sorazmerno skromno zastopane, saj jih najdemo predvsem v bogatejših (v dveh primerih ženskih) grobovih 124 (**G1313**), 130 (**G1635–G1637**), 131 (**G1678–G1680**), 138 (**G1809**, **G1810**) in kot izgubljene ali le delno ohranjene, odlomljene predmete v nekaterih naselbinskih (RO 93 (**G137**, **G138**), RO 219 (**G860**), RO 250 (**G29**), RO 288 (**G379**)) in grobiščnih kontekstih (K 22 (**G1466**) in K 31 (**G1716**)). V grobovih so ohranjene po ena (grob 124), po dve (grob 138) ali tri (groba 130, 131) fibule sicer sočasne, a različnega tipa in dimenzij.

K noši ali opremi sodijo morda tudi velike železne obročaste sponi **G264** in **G1911**, ki pa bi lahko bile tudi del druge (konjske) oprave.

Rimskodobne fibule so značilnih južnopanonskih oblik. Večjo skupino opredeljujejo močno razčlenjene zgodnje fibule; manjšo, mlajšo skupino, ki jo sestavljata le dva primerka, pa fibule z visokim lokom. Nekateri so ohranjene tako skromno, npr. samo del peresovine ali loka, da jih ni moč tipološko razvrstiti.

**F1** Močno razčlenjena dvodelna fibula z nogo v obliki trapeza, ki je okrašena v tremolo tehniki (**G1636**), sodi v tip Jobst 4F in jo najdemo v kontekstih druge polovice 1. in

prve polovice 2. stoletja, morda so še v rabi tudi kakšno desetletje zatem (Jobst 1975, 36, 37, 140, Taf. 6: 44, 45).

**F2** Močno razčlenjeni fibuli z enim gumbom na loku (**G1466**, **G1680**) sodita med fibule tipa Almgren 68, in sicer njenim mlajšim variantam ter so močno razširjene predvsem v Noriku in Panoniji, kjer jih najdemo od sredine 1. stoletja in v prvi polovici 2. stoletja (Istenič 1999, 59–61).

**F3** Močno razčlenjeni fibuli z dvema gumboma (**G1635**, **G1678**) sodita med fibule tipa Almgren 236h, datirani sta v 1. in 2. stoletje (Garbsch 1965, 26–43). K temu tipu lahko prištejemo tudi odlomek **G1810**.

**F4** Fibula **G1679** sodi med značilne noriško-panonske fibule s krilci tipa Almgren 238 (Garbsch 1965; Jobst 1975; Riha 1979).

**F5** Močno razčlenjena železna trobljasta fibula z zlatimi vključki **G1716** ima npr. primerjave v bronastih fibulah z zlatimi nitmi na robu glave iz Siska (Koščević 1980, 26, 54, 22: 164, 165; t. 42: 89, 91), še posebej pa v železnem primerku iz Jagodine-Vojška s srebrnimi vključki na glavi in gumbu fibule, ki je datirana v 2. stoletje (Petković 2010, 191–121).

**F6** Fibula z visoko usločenim lokom, okrašenim z zarezi in čebulastim izrastkom na koncu (**G379**), sodi med tipe t. i. T tipa fibul, datiranih predvsem v 3. stoletje (primerjaj Koščević 1980, t. 29–30, 264, 265, 267; Buora - Seidel 2008, 161, 162, kat. št. 545–556; Schierl 2008: 62–72; Pröttel 1988, 363, 372).

**F7** Fibula z visoko usločenim lokom, dolgo nogo, okrašeno s krožci, čebulastima glavicama ter peresovino na šarnir (**G138**) sodi med čebulaste tipe fibul, datirane predvsem v 4. stoletje (Koščević 1980, 35, t. 30–31, 270–272; Buora - Seidel 2008, 162–195, kat. št. 638–662; Petković 2012, tip 34, posebej t. 42: 2; Pröttel 1988, 363, 372).

**Bronast zvonec (G1611) (sl. 19)** iz krožnega jarka K 27 sodi med značilne rimskodobne zvonce piramidalne oblike z nekoliko izvlečenimi konci, kakršne poznamo npr. iz naselbinskih slojev v Vipavski dolini (Grego, Mlinar 2012, kat. št. 8–11) pa tudi sicer na rimskodobnih najdiščih. Datacija tovrstnih zvoncev je še precej ohlapna, njihova raba je značilna za čas od sredine 1. in do 3. stoletja, v nekaterih primerih jih najdemo še kasneje (Božič 2005, 317).

#### Obročasti sponi (G264, G1911) (sl. 19)

**Jermenski obroč (G845) (sl. 19)** predstavlja značilno obliko konjske vprežne opreme.

**Železni drsni ključji (G265, G266, G1754) (sl. 19)** so dobri predstavniki večjih ključev rimskega obdobja.

**Bradata sekira** (G151) (sl. 20) je značilno težko tesarsko orodje, ki ga v podobni obliki najdemo tako med rimskimi naselbinskimi najdbami kot poznoantičnimi zakladnimi najdbami.

**Žličnati sveder** (G146) (sl. 20) predstavlja značilno tesarsko orodje rimskega časa, uporablja pa se tudi v drugih obdobjih (Gaitsch 1980, 33, 34). Med svedre uvrščamo tudi konično ost **G141** (primerjaj Popović 1988, 118–122, t. 22: 3–6, sl. 33.).

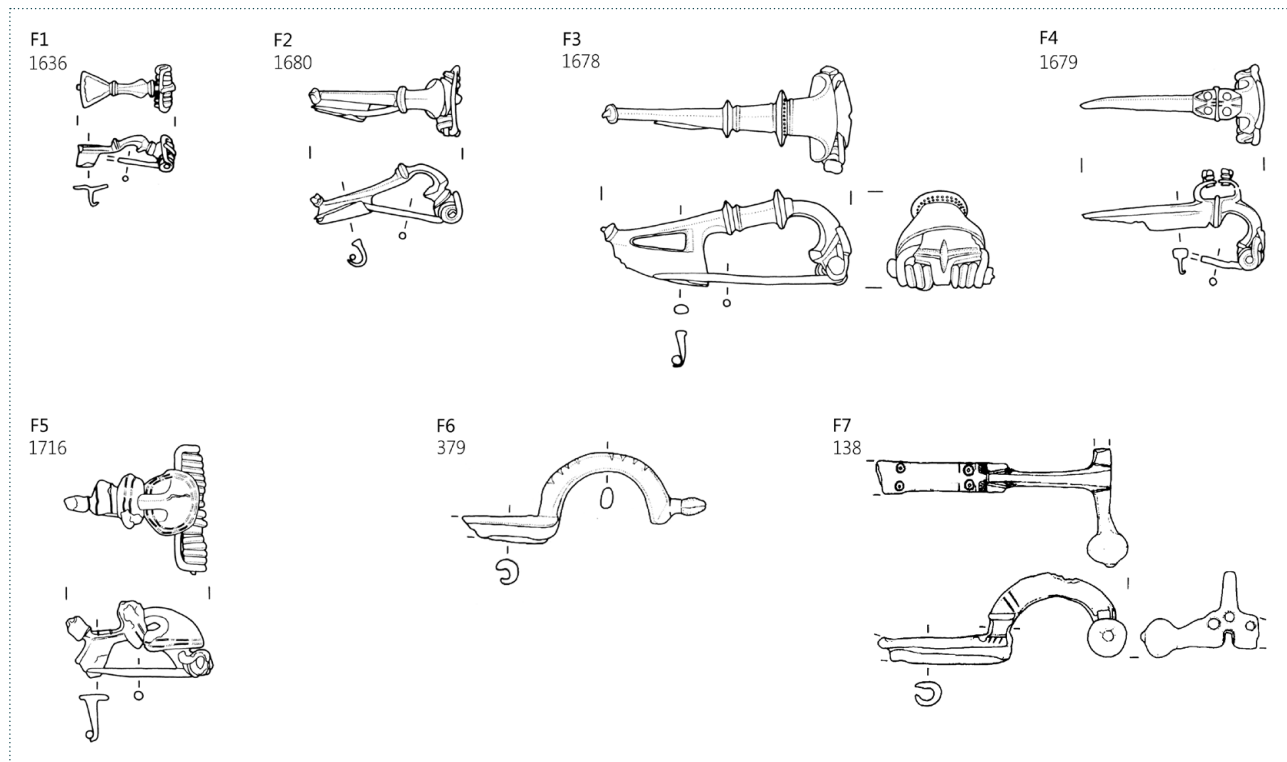

18 Tipološka tabela: fibule (F1–F7), M 1:6.

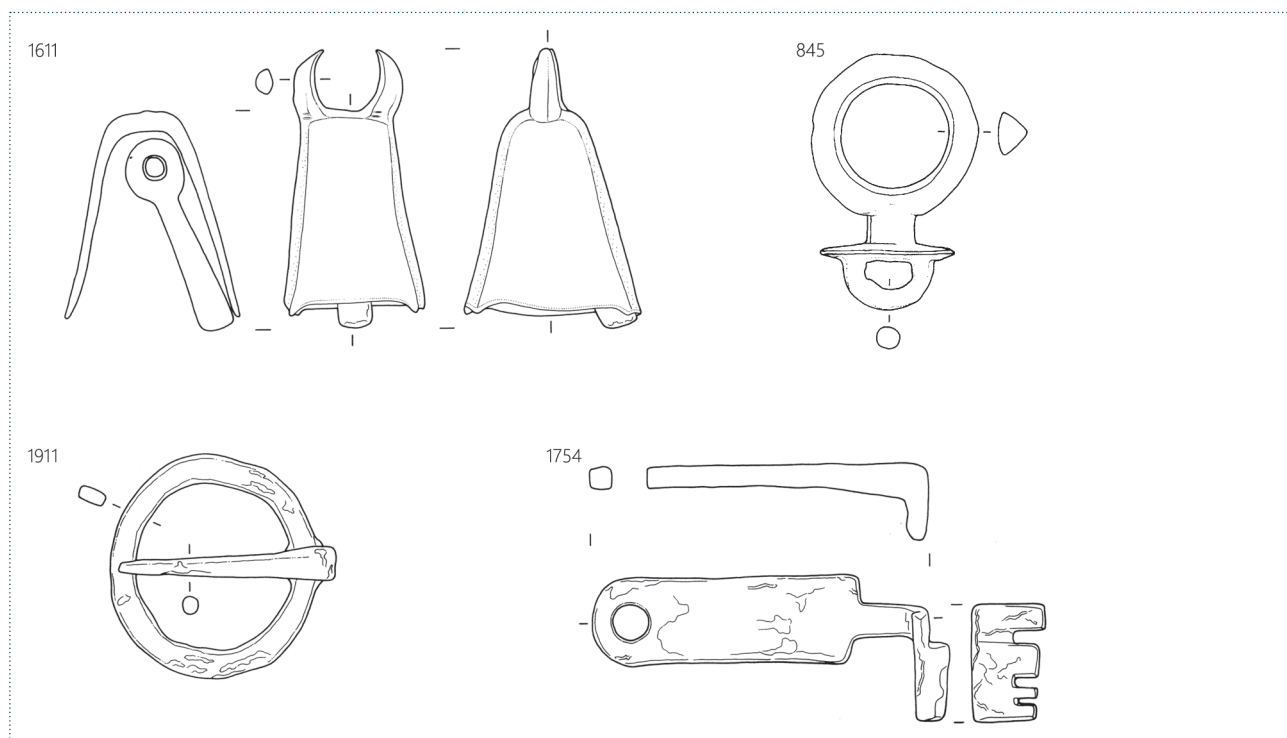

19 Tipološka tabela: kovina, M 1:6.

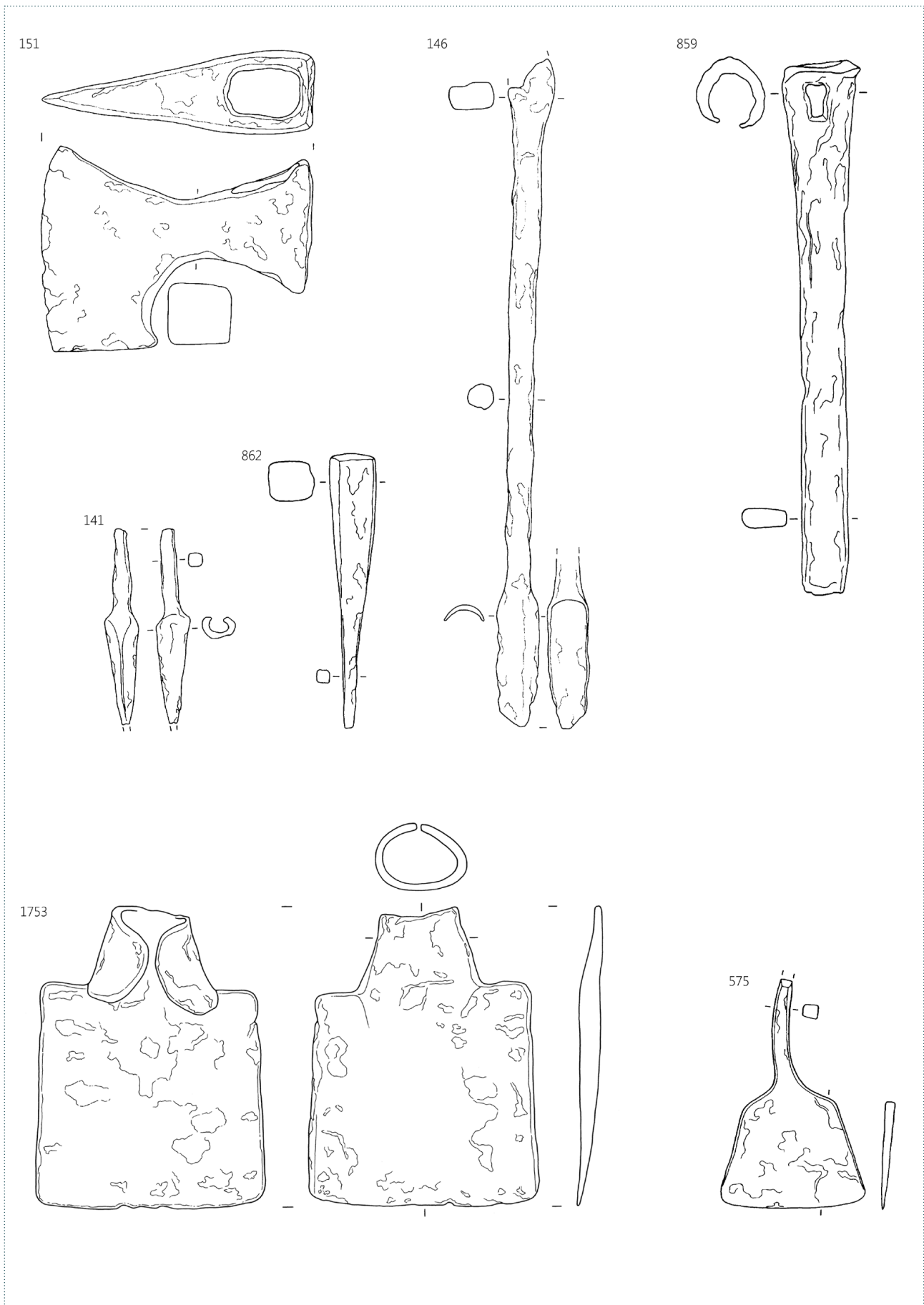

20 Tipološka tabela: železo, M 1:6.



**Železno dleto (G859)** (sl. 20) s tulastim nastavkom in luknjo za pritrditev je značilno tesarsko oziroma kolarsko orodje (primerjaj Popović 1988, sl. 32; Sagadin 1999, Pl. 1:6, 7).

**Železen izbijač ali punca (G862)** (sl. 20) najdemo tako med tesarskim oziroma kolarskim kot kovaškim orodjem.

Železni orodji s širokim rezilom (sl. 20) sta bili uporabljani po vsej verjetnosti za lažje obdelovanje lesa (G1753) ali kože (G575) (primerjaj Popović 1988, 133, 134, sl. 33, t. 25: 4, 5; t. 31: 3, 4; t. 32: 5).

## Steklene najdbe (sl. 21)

Steklenega gradiva je v rimskodobnih naselbinskih slojih in grobovih sorazmerno malo. To velja tako za sicer dobro ohranjeno grobno posodje (G1650, G1684, G1916), kot za drobne odlomke posodja v naselbinskih slojih, med katerimi predstavljamo le dno kvadratne steklenice (G869) iz RO 3. Med steklene najdbe sodi tudi nekaj steklenih jagod (G125, G126, G349 in G1683).

Steklena čaša (G1650) sodi v skupino čaš (3.3.) na prstanasti nogi z zvončastim in koničnim ostenjem in izvihanim robom. Zaradi drugačne oblike in izvedbe vrezanega okrasja lahko upravičeno to čašo G1650 opredelimo kot novo različico 3.3.5, tipologije I. Lazar. Datacija sega v zadnjo tretjino 1. in 2. stoletje (Lazar 2003, 92–94, sl. 31).

Steklena čaša G1916 sodi med tipe steklenega posodja jajčaste, okroglaste oblike s plastičnim rebrom tipa 3.4.1.

Imenovane tudi emonske čaše, so značilne za obdobje konca 1. in prvo polovico 2. stoletja (Lazar 2003, 94, 95).

**Steklen kroglast lonec** z izvihanim in navzdol dvakrat zapognjenim ustjem, močno izbočenim ostenjem in rahlo vzbočenim dnom (G1684), sodi med običajne oblike steklenega posodja v rimskem času. Je dober predstavnik tipa 7.2.4., ki je bil kot žara še posebej priljubljen v 2. stoletju (Lazar 2003, 164, 165).

Odlomek kvadratno oblikovanega in izrazito vbočenega dna (G869) po vsej verjetnosti pripada vrsti kvadratnih steklenic, katerih značilnost je na dnu vtisnjen okras. Odlomek uvrščamo v skupini 6.3.1 ali 6.3.2., lahko pa bi pripadal tudi kvadratnim posodam za shranjevanje tipa 7.1., značilnim za drugo polovico 1. stoletja in še posebej v 2. stoletju (Lazar 2003, 148–155, 158–161).

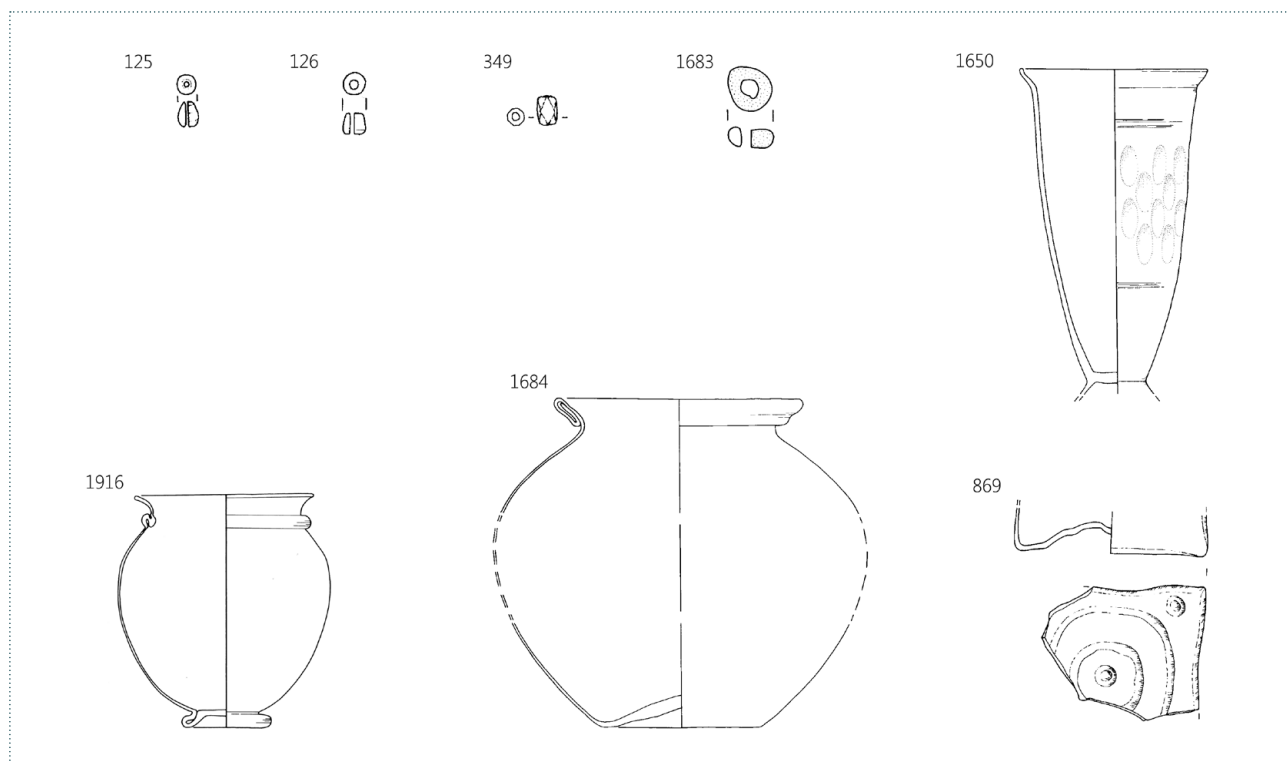

21 Tipološka tabela steklenega gradiva: G125, G126, G349, G1683, M 1 : 2; G869, G1650, G1684, G1916, M 1 : 3.

## 1.4 Sklep

Aleksandra Bugar, Mitja Guštin

Prekmurje postane del novonastale province *Pannonia*, ki se z delitvijo v času cesarja Trajana, v obdobju med letoma 105 in 107, razdeli na Zgornjo in Spodnjo Panonijo. Prekmurje je v tej delitvi teritorialno in administrativno pripadlo provinci *Pannonia Superior* (Šavel 1991, 17, 18).

Petdeset kilometrov južneje od Prekmurja v Poetovionu je zelo zgodaj, verjetno neposredno po letu 15 pr. n. št. (Horvat *et al.* 2003, 156), nastal stalni vojaški tabor z močno vojaško zasedbo. Zatem je na trasi Jantarne poti rimska vojska (legija *XV Apollinaris*) zgradila cesto, pomembno prometnico, ki je Italijo povezala s Podonavjem. Savarijska cesta je od Poetovione vodila proti Savariji in Karnuntu (Klemenc 1961, 5, 13, 24), del njene trase pa je potekal preko današnjega Prekmurja v okolici Lendave. Pokrajinski muzej v Murski Soboti je s sondiranjem v letih 1980 in 1981 ugotovil traso te ceste od reke Mure do madžarske meje (Horvat Šavel 1985, 163–175).

Z upravnega vidika je bila reka Mura meja med ozemljem Poetovione in Savarije, ki je status kolonije pridobila v 40-tih letih 1. stoletja (Mikl Curk 1997, 26), medtem ko je Poetoviona status kolnije dobila za časa cesarja Trajana (*Col. Ulpia Traiana Poetovio*) (Horvat *et al.* 2003, 156).

Prekmurje je v tem pogledu pripadlo savarijskemu območju, najdbe s konca 1. stoletja pa kažejo na večje stike s severnimi in vzhodnimi ozemlji kot z jugom, od katerega Prekmurje ločuje reka Mura (Mikl Curk 1997, 26). Velja, da se je savarijsko upravno območje razvilo istočasno z rimskim osvajanjem ozemlja. Bližnji rimski naselji *Salla* in *Halicanum* sta kot manjši naselji imeli lokalni pomen (Mikl Curk 1997, 26).

Staroselci, na katere Rimljani naletijo na območju današnjega Prekmurja, so pripadali keltskemu prebivalstvu (pleme Tavriskov). Čeprav se je proces romanizacije prebivalstva začel v času 1. stoletja n. št., se na ozemlju današnjega Prekmurja domača, tradicionalna ilirsko-keltska dediščina ni izgubila, kar se zrcali tudi v ostankih materialne kulture.

Sama pokrajina je imela svojo vlogo kot varovalno območje rimske države proti severni meji cesarstva, toda glede na rodovitno dolino med rekama Muro in Ledavo je zagotovo imela svojo težo tudi njena gospodarska vloga. Skozi območje Prekmurja so poleg t. i. savarijske ceste potekale tudi vicinalne poti, katerih odseki so terensko dokumentirani.

Glede na raziskane grobove in ostanke naselij ter njihovo datiranje je obdobje 1. in 2. stoletja za območje Prekmurja, kot v mnogih drugih delih Panonije in Norika ter splošno na

ozemlju rimskega cesarstva, bilo obdobje ekonomskega in kulturnega razvoja.

Leto 169, ki je zaznamovano s silovitimi vpadi Markomanov in Kvadov, je povzročilo spremembe v do takrat mirnem razvoju. Kljub temu se življenje v naseljih in pokopi v gomilah nadaljujejo tudi po koncu markomanskih vojn konec 2. stoletja in nadalje v 3. stoletju, kar potrjujejo datacije večine raziskanih prekmurskih najdišč: na primer najdišče na Gornjih njivah pri Dolgi vasi, ki je datirano do sredine 3. stoletja (Šavel, Kerman 2008), kot tudi na najdišču Nova tabla. Tretje stoletje je obdobje splošne stagnacije življenja v mestih in upada števila prebivalstva na območju Panonije in Norika, kar predstavlja objektivno stanje po vojni krizi.

Kljub temu pa življenje v prekmurskih naselbinah ni nikoli prenehalo. V 4. stoletju pride na panonskem območju do ponovne gospodarske rasti, vzrok je predvsem vojaški. Premeščanje težišča moči z donavskega limesa proti varnejšim območjem v notranjosti na jugu, proti Dravi in Muri, prinese v province v zaledju določeni razcvet in živahnost (Redó 2003, 207–209).

Rezultati raziskav na Novi tabli kažejo, da se je življenje tu skozi vse 4. stoletje odvijalo relativno intenzivno. Na najdišču Nova tabla je evidentiran horizont poznoantične poselitve v 4. stoletju, ki ga predstavljajo manjše in večje koncentracije vkopanih objektov, še posebej v središčnem delu znotraj t. i. gospodarskega območja 1, pa tudi drugje, na severnih in zahodnih delih najdišča. Ta poselitev je vidna tudi v keramičnem gradivu, posebej v manjšem številu loščene keramike in keramike luknjičaste fature, ki se na tem najdišču pri nekaterih specifičnih oblikah posod, izdelanih na hitrem lončarskem kolesu, povezuje s poznoantičnim horizontom. Tukaj so tudi kovinske najdbe (poznoantični tipi fibul **G138**, **G379** in propelerski okov **G319**) in numizmatične najdbe iz sredine in druge polovice 4. stoletja. V poznoantičnem sloju RO 93, v zasipu vodnjaka RO 70 in v jami RO 6 je skupaj najdenih 5 poznoantičnih novcev, ki sodijo v drugo polovico 4. stoletja. Glede na te najdbe na Novi tabli je poznoantični horizont naselja in pokopov v prihodnje pričakovati tudi na ostalih prekmurskih najdiščih.

# 2 Literatura

- BAVDEK, A. 2005, Rimsko žarno grobišče Volarje pri Žirjah na Krasu. – *Arheološki vestnik* 56, 235–262.
- BJELAJAC, L. 1990, *Terra Sigillata u Gornjoj Meziji*. – Beograd.
- BONIS, E. 1942, *Die Kaiserzeitliche Keramik von Pannonien (ausser den Sigillaten) I. Die Materialien der frühen Kaiserzeit*. – Budapest.
- BONIS, E. 1980, Pottery. – V: A. Lengyel in G. T. B. Radan (ur.), *The Archaeology of Roman Pannonia*, Kentucky, 357–379.
- BOŽIČ, D. 2005, Die spätrömischen Hortfunde von der Gora oberhalb der Polhov Gradec. – *Arheološki vestnik* 56, 293–368.
- BRUKNER, O. 1981, *Rimska keramika u jugoslavenskom delu provincije Donje Panonije*. – *Dissertationes et monographiae* 24, Beograd.
- BUORA, M. in S. SEIDEL (ur.) 2008, *Fibule antiche del Friuli*. – Udine, Roma.
- CONSPECTUS (ETTLINGER, E. et al.) 1990, *Conspectus formarum terrae sigillatae Italica modo confectae*. – *Materialien zur römisch-germanischen Keramik* 10, Bonn.
- CVJETIČANIN, T. 2002, *Gleđosana keramika Gornje Mezije / Glazed Pottery from Upper Moesia*. – *Arheološke monografije* 12, Beograd.
- CVJETIČANIN, T. 2006, *Kasnoantička gleđosana keramika*. – *Arheološke monografije* 19, Beograd.
- ETTLINGER, E. in C. SIMONETT 1952, *Römische Keramik aus dem Schutthügel von Vindonissa*. – *Veröffentlichungen der Gesellschaft pro Vindonissa III*, Basel.
- FEUGERE, M. in M. GUŠTIN (ur.) 2000, *Iron, Blacksmiths and Tools. Ancient European Crafts*. – Montagnac.
- GARBSCH, J. 1965, *Die norisch-pannonische Frauentracht in 1. und 2. Jahrhundert*. – München.
- GREGL, Z. 1997, *Rimske nekropole sjeverne Hrvatske*. – Zagreb.
- GREGO, M. in M. MLINAR 2012, *Komu so zvonili. Katalog arheološko-etnološke razstave*. – Tolmin.
- GUŠTIN, M. 2004, Steklene posode z Nove table pri Murski Soboti. – V: I. Lazar (ur.), *Drobci antičnega stekla / Fragments of ancient glass*, *Annales Mediterranea*, Koper, 71–78.
- GUŠTIN, M., G. TIEFENGRABER, D. PAVLOVIČ in M. ZORKO 2017, *Nova tabla pri Murski Soboti. Prazgodovina*. – *ASS* 52/1, Ljubljana.
- HAYES, J. W. 1972, *Late Roman Pottery*. – London.
- HORVAT, J., M. LOVENJAK, A. DOLENC VIČIČ, M. LUBŠINA TUŠEK, M. TOMANIČ JEVREMOV in Z. ŠUBIČ 2003, Poetovio – Development and Topography. – V: M. Šašel Kos in P. Scherrer (ur.), *The Autonomus Towns of Noricum and Pannonia/Die autonomen Städte in Noricum und Pannonien*, *Situla* 41, Ljubljana, 153–189.
- HORVAT ŠAVEL, I. 1978a, Antično naselje v Ivancih. – *Arheološki vestnik* 29, 290–299.
- HORVAT ŠAVEL, I. 1978b, Poročilo o izkopavanju antičnih gomil v okolici Gančan. – *Časopis za zgodovino in narodopisje* 49/14, 4–15.
- HORVAT ŠAVEL, I. 1985, Sondiranje rimske ceste od Kota do Dolge vasi. – *Arheološki vestnik* 36, 163–177.
- HORVAT ŠAVEL, I. 1987, Zaščitno izkopavanje gomil v Čikečki vasi. – *Časopis za zgodovino in narodopisje* 23/2, 307–318.
- ISTENIČ, J. 1994, The »Emona« Glass Beakers. – *Arheološki vestnik* 45, 95–98.
- ISTENIČ, J. 1999, *Poetovio, zahodna grobišča 1. Grobne celote iz Deželnega muzeja Joanneuma v Gradcu*. – *Katalogi in monografije* 32, Ljubljana.
- ISTENIČ, J. 2000, *Poetovio, zahodna grobišča 2. Grobne celote iz Deželnega muzeja Joanneuma v Gradcu*. – *Katalogi in monografije* 33, Ljubljana.
- JOBST, W. 1975, Die römischen Fibeln aus Lauriacum. – *Forschungen in Lauriacum* 10, Linz.
- KERMAN, B. 1999, Poselitvene strukture v Prekmurju iz zraka. – *Arheološki vestnik* 50, 333–347.
- KERMAN, B. 2001, Circular ditches of the settlements and necropoli in Slovenia from the air. – V: *Archaeological prospection. Fourth International Conference on Archaeological Prospection Vienna, 19.–23. September 2001*, Vienna, 129–131.
- KERMAN, B. 2008, Rakičanske Muzge – nova rimska vila v Prekmurju. – *Arheološki vestnik* 59, 279–290.
- KERMAN, B. 2011a, *Kotare-Baza pri Murski Soboti*. – *AAS* 17, Ljubljana.
- KERMAN, B. 2011b, *Grofovsko 2 pri Murski Soboti*. – *AAS* 22, Ljubljana.
- KERMAN, B. 2011c, *Pod Kotom-sever pri Krogu*. – *AAS* 24, Ljubljana.
- KLEMENC, J. 1961, Limes u Donjoj Panoniji, *Limes u Jugoslaviji I*. – *Zbornik radova sa simposiuma o limesu 1960. godine*, Beograd, 5–34.

- KOŠČEVIĆ, R. 1980, *Antičke fibule s područja Siska*. – Zagreb.
- KUJUNDŽIĆ, Z. 1982, *Petovijske nekropole*. – Katalogi in monografije 20, Ljubljana.
- LAZAR, I. 2003, *Rimsko steklo Slovenije*. – Ljubljana.
- LELEKOVIĆ, T. 2007, *Reljefna terra sigillata s područja grada Vinokovaca*. – Zagreb (magistarsko delo).
- MIKL, I. 1958, Arheološka izkopavanja v Dolgi vasi. – *Svet ob Muri* 3/1–2, Murska Sobota, 129–133.
- MIKL CURK, I. 1969a, *Terra Sigillata in sorodne vrste keramike iz Poetovija*. – Dissertationes 9, Beograd, Ljubljana.
- MIKL CURK, I. 1969b, Prispevek k proučevanju rimske loščene keramike v Sloveniji. – *Razprave 1. Razreda SAZU* 6, Ljubljana, 185–194.
- MIKL CURK, I. 1987, *Rimska lončena posoda na Slovenskem*. – Razprave Filozofske fakultete, Ljubljana.
- MIKL CURK, I. 1997, Rimljani ob Muri. Pokrajinski muzej Murska Sobota – V: J. Balažic in B. Kerman, *Katalog stalne razstave*, Murska Sobota, 23–36.
- MIKL CURK, I. 2005, "Tam cvete penez" - Noriško-panonske gomile v Prekmurju in razslojenost prebivalstva v rimski dobi. – *Zbornik soboškega muzeja* 8, Murska Sobota, 99–115.
- OŽANIĆ ROGULJIĆ, I. 2016, *Tipologija rimske keramike iz Vinkovaca*. – Zagreb.
- PAHIČ, S. 1960/61, Antične gomile v Prekmurju. – *Arheološki vestnik* 11–12, 88–117.
- PAHIČ, S. 1965, Antične gomile v Slovenskih goricah. – *Časopis za zgodovino in narodopisje* 1, 10–63.
- PAHIČ, S. 1972a, Antične gomile pri Vučji Gomili. – *Časopis za zgodovino in narodopisje* 43, 8/2, 181–202.
- PAHIČ, S. 1972b, *Nov seznam noriško-panonskih gomil*. – Razprave 1. Razreda SAZU 7/2, Ljubljana.
- PAHIČ, S. 1978, Najdbe z rimske ceste Slovenska Bistrica–Pragerško. – *Arheološki vestnik* 29, 129–258.
- PAHIČ, S. 1981, Brinjeva gora. – *Arheološki vestnik* 32, 71–131.
- PAHIČ, S. 1993/94, Gomilna grobišča ob Muri in Ščavnici. – *Zbornik soboškega muzeja* 3, Murska Sobota, 5–38.
- PETKOVIĆ, S. 2010, *Rimske fibule u Srbiji od I. do V. veka n.e.* – Beograd.
- PETRU, P. 1962/63, Okras antičnih žar v obliki hiš. – *Arheološki vestnik* 13–14, 497–512.
- PLESNIČAR GEC, L. 1977, *Keramika emonskih nekropol*. – Dissertationes et monographiae 20, Ljubljana.
- POPOVIĆ, I. 1988, *Antičko oruđe od gvožđa Srbije*. – Beograd.
- PRÖTTEL, P. M. 1988, Zur Chronologie der Zwiebelknopffibeln. – *Jahrbuch des römisch-germanischen Zentralmuseums Mainz* 35/1, 347–372.
- REDŐ, F. 2003, Municipium Aelium Salla. – V: M. Šašel Kos in P. Scherrer (ur.), *The Autonomous Towns of Noricum and Pannonia / Die autonomen Städte in Noricum und Pannonien*, Situla 41, Ljubljana, 191–235.
- RIHA, E. 1979, Die römischen Fibeln aus Augst und Kaiseraugst. – *Forschungen in Augst* 3, Augst.
- SAGADIN, M., 2000, Late antique wood-working tools from Gradov hribnear Kamnik (Slovenia). – V: M. Feugere in M. Guštin (ur.), *Iron, Blacksmiths and Tools. Ancient European Crafts*, Montagnac.
- SCHÖRGENDORFER, A. 1942, *Die Römerzeitliche Keramik der Ostalpenländer*. – Sonderschriften des Österreichischen Archäologischen Institutes 13, Brünn, München, Wien.
- ŠAVEL, I. 1990, Antična gomilna grobišča v okolici Strehovec. – *Zbornik soboškega muzeja* 1, Murska Sobota, 7–17.
- ŠAVEL, I. 1991, Topografsko območje XX (Prekmurje). – *Arheološka topografija Slovenije*, Ljubljana.
- ŠAVEL, I. in B. KERMAN 2008, *Gornje njive pri Dolgi vasi I/II*. – AAS 6, Ljubljana.
- ŠAVEL, I. in S. SANKOVIČ 2010, *Za Raščico pri Krogu I/II*. – AAS 13, Ljubljana.
- ŠAVEL, I. in S. SANKOVIČ 2011, *Pri Muri pri Lendavi*. – AAS 23, Ljubljana.
- THOMAS, B. E. 1964, *Römische Villen in Pannonien*. – Budapest.
- TICA, G. 2011, *Zamarkova – Toplak-Kegl*. – AAS 16, Ljubljana.
- TUŠEK, I. in B. KAVUR 2011, *Ivankovci (Ivánkóc) pri Lendavi*. – AAS 15, Ljubljana.
- URBAN, O. H. 1984, *Das Gräberfeld von Kapfenstein (Steiermark) und die römischen Hügelgräber in Österreich*. – Wien.
- VIDOVIĆ, J. 2003, *Arheološki nalazi i nalazišta antičnog doba u Medjimurju: katalog i vodič stalnim postavom*. – Arheološki odjel muzeja u Medjimurju, Čakovec.
- VIKIĆ BELANČIĆ, B. 1965, Neka obilježja ranocarske keramike u jugozapadnoj Panoniji. – *Starinar* XIII–XIV, Beograd, 89–110.
- VIKIĆ, B. 1970, Karakter rimske keramike južne Panonije i problematika njene tipologije i kronologije. – *Materijali* VIII, Zenica, 91–113.

# 3 Katalog raziskanih plasti in objektov

Monika Zorko, Aleksandra Bugar

Naselbinski objekti (hiše, zemljanke, vodnjaki, peči, ognjišča, jame, stojke, ...) so razvrščeni po arbitrarno določenih izsekih (1–62) celotnega načrta raziskanega najdišča. Znotraj posameznega izseka so urejeni po zaporedni številki objekta, ne več po legi.

Grobišče je zaradi boljše preglednosti urejeno tako, da je najprej naveden obodni jarek (K), ki mu sledijo grobovi in objekti znotraj njega ali v njegovi bližini. Obodni jarki so navedeni po zaporedni številki. Vse risbe struktur so v merilu 1 : 50, razen kjer je navedeno drugače.

## Okrajšave

<b>RO</b>	rimskodobni objekt
<b>RZ</b>	rimskodobna zemljanka
<b>RH</b>	rimskodobna hiša
<b>NeO</b>	neopredeljen objekt
<b>SE</b>	stratigrafska enota
<b>K</b>	krožni oz. obodni jarek
<b>pr.</b>	premer
<b>vel.</b>	velikost

## Legenda

- keramika
- steklo
- kost
- ožgana glina
- konstrukcija peči
- oglje
- kamen

## 3.1 Naselbina

### Južni skupini objektov 1 in 2

#### Skupina 1 (M 1:500)

Sestavlja jo deset jam (RO 248–257), ki se nahajajo na območju velikem 25,30 × 5,80 m, v izsekih 2 in 3, vkopane v relativno pravilni liniji v smeri zahod–vzhod. Ob njih se nahaja še sedem jam brez najdb, ki bi lahko bile del tega rimskodobnega konteksta.

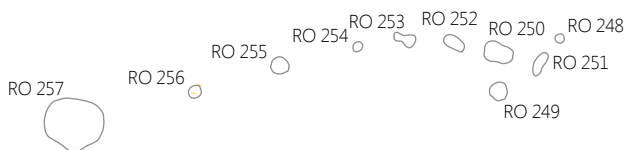

#### Skupina 2 (M 1:500)

Štiri rimskodobne jame (RO 243, RO 244, RO 245 in RO 247), vkopane na prostoru velikosti 9 × 6,5 m, sestavljajo skupino 2. V neposredni bližini teh jam se nahaja skupina prazgodovinskih in srednjeveških jam ter pet jam brez najdb.

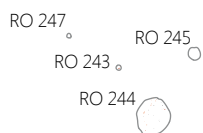

#### RO 254 (izsek 2)

Jama rahlo ovalne oblike, vel. 0,61 × 0,70 m, globoka 0,28 m. Po odstranitvi polnila je bila v vzhodni polovici vidna majhna jama okrogle oblike, vkopana v dno, pr. 0,24 m in globoka 0,15 m. Polnilo je rjavo siva oz. temno rjavo siva (polnilo manjše jame) zemlja z ogljem, drobci lepa in nekaj odlomki keramike.

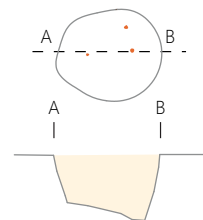

#### RO 255 (izsek 2)

Jama nepravilne okrogle oblike, vel. 0,97 × 0,93 m, globoka 0,34 m. Polnilo je temno siva zemlja z ogljem in odlomki keramike. V polnilu jame je bil tudi odlomek prazgodovinske keramike.

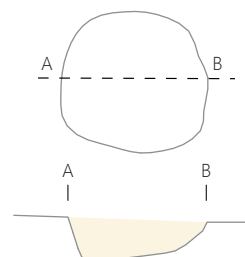

#### RO 256 (izsek 2, G1, G2)

Jama rahlo ovalne oblike, vel. 0,99 × 0,87 m, globoka 0,24 m. Polnilo je temno siva zemlja z ogljem, drobci lepa in odlomki keramike.

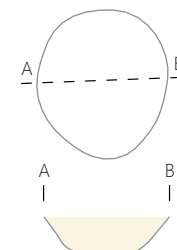

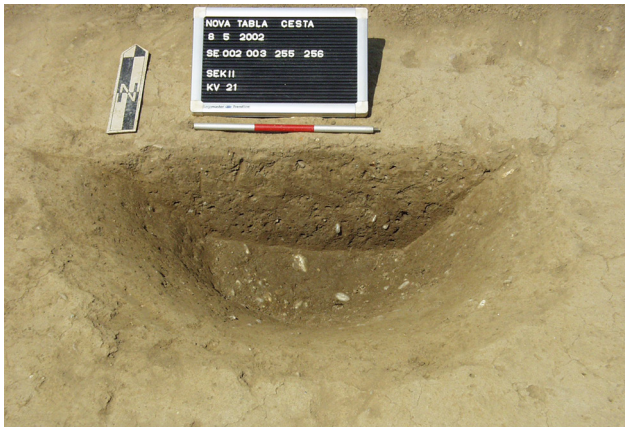

**RO 245** (M 1:25, izsek 3, G27)  
 Jama ovalne oblike, vel. 0,89 × 0,79 m, globoka 0,14 m. Polnilo je temno rjava zemlja z odlomkom keramike.

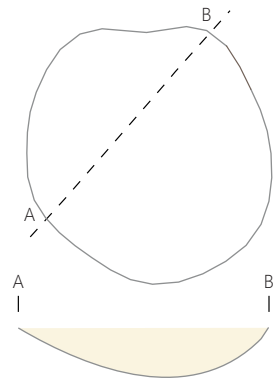

**RO 257** (M 1:100, izsek 2, G3–7)

Jama nepravilne okrogle oblike, vel. 3,49 × 3,18 m, globoka 0,20 m. Polnilo je temno rjava zemlja z drobci lepa, odlomki keramike in žlindro. V polnilu jame je bilo tudi nekaj odlomkov keramike in keramično vretence iz starejšega obdobja (prazgodovina).

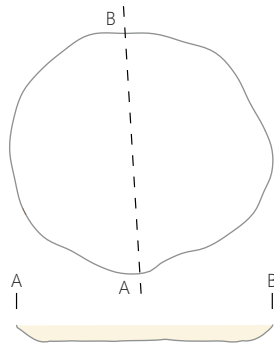

**RO 247** (M 1:25, izsek 3)  
 Jama (stojka) nepravilne okrogle oblike, vel. 0,32 × 0,28 m, globoka 0,22 m. Polnilo je rjava zemlja z drobci lepa in odlomki keramike.



**RO 248** (izsek 3, G28)  
 Jama nepravilne ovalne oblike, vel. 0,61 × 0,54 m, globoka 0,08 m. Polnilo je temna mastna zemlja z ogljem, drobci lepa in odlomki keramike.

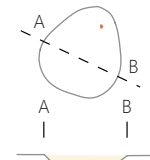

**RO 249** (izsek 3)  
 Jama nepravilne okrogle oblike, vel. 1,25 × 1,17 m, globoka 0,10 m. Polnilo je rjava zemlja s posameznima odlomkoma hišnega lepa in keramike.

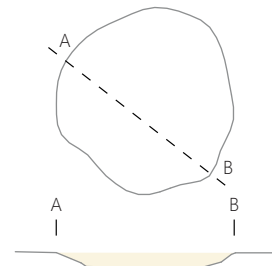

**RO 243** (izsek 3, G8)  
 Jama nepravilne okrogle oblike, vel. 0,40 × 0,36 m, globoka 0,28 m. Polnilo je temna mastna siva zemlja z ogljem in odlomki keramike.

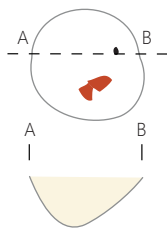

**RO 250** (izsek 3, G29–31)  
 Jama nepravilne ovalne oblike, vel. 1,37 × 0,96 m, globoka 0,20 m. Polnilo je rjava zemlja z ogljem, odlomkoma bronaste fibule in železnega predmeta ter odlomki keramike.

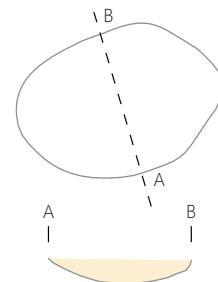

**RO 244** (M 1:100, izsek 3, G9–26)  
 Jama nepravilne okrogle oblike, vel. 2,61 × 2,28 m, globoka 0,24 m. Polnilo je temna siva mastna zemlja z ogljem, lepom, živalskimi kostmi in odlomki keramike. V polnilu jame je bilo tudi nekaj odlomkov latenske in zgodnje srednjeveške keramike.

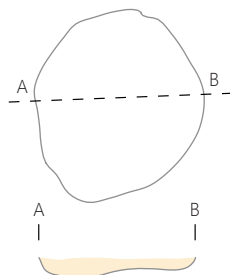

**RO 251** (izsek 3)  
 Jama nepravilne ovalne oblike, vel. 0,90 × 0,73 m, globoka 0,09 m. Polnilo je temna mastna zemlja z ogljem, lepom in odlomki keramike.

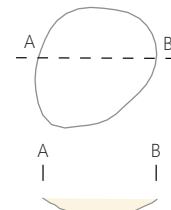

**RO 252** (izsek 3, G32–34)  
Jama podolgovate oblike, vel. 1,49 × 0,80 m, globoka 0,14 m. Polnilo je temno siva zemlja z ogljem, odlomki lepa in keramike.

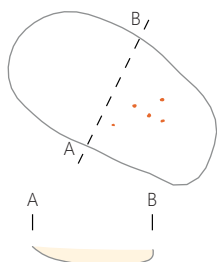

**RO 253** (izsek 3, G35, G36)  
Jama nepravilne ovalne oblike, vel. 0,88 × 1,08 m, globoka 0,34 m. Polnilo je temno siva mastna zemlja z ogljem, hišnim lepom in odlomki keramike. V polnilu jame je bil tudi odlomek prazgodovinske keramike.

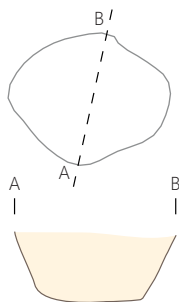

### Južna skupina objektov 3 (M 1:250)

Skupina petih rimskodobnih jam (RO 258–262) in osem jam brez najdb, ki bi jih morda lahko pripisali rimskodobnemu kontekstu.

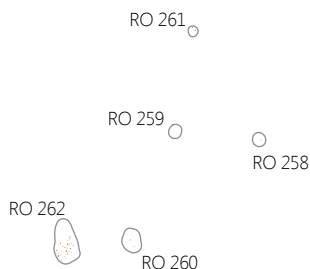

**RO 258** (izsek 3, G37–39)  
Jama okrogle oblike, pr. 0,46 m, globoka 0,20 m. Polnilo je temna zemlja z odlomki keramike.

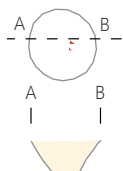

**RO 259** (izsek 3, G40–43)  
Jama rahlo ovalne oblike, vel. 0,42 × 0,47 m, globoka 0,26 m. Polnilo je temna zemlja z odlomki keramike.

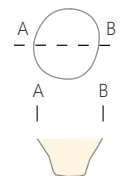

**RO 260** (M 1:25, izsek 3, G44–47)  
Jama rahlo ovalne oblike, vel. 0,65 × 0,84 m, globoka 0,24 m. Polnilo je temna zemlja z ogljem, hišnim lepom, odlomkom železnega noža in odlomki keramike.

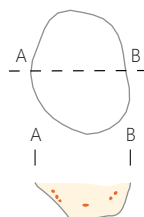

**RO 261** (izsek 3, G48)  
Jama rahlo nepravilne okrogle oblike, pr. 0,34 m, globoka 0,08 m. Polnilo je svetlo siva zemlja z odlomki hišnega lepa in keramike.

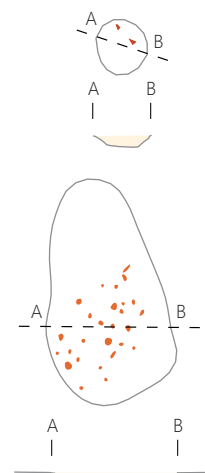

**RO 262** (izsek 3, G49–52)  
Jama podolgovate oblike, vel. 1,45 × 0,83 m, globoka 0,08 m. Polnilo je temno rjava zemlja s hišnim lepom in odlomki keramike.

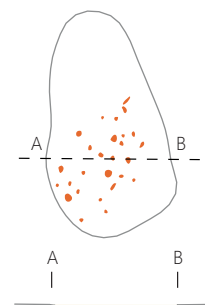

### Južna skupina objektov 4 (M 1:250)

Skupina petih rimskodobnih jam (RO 263–267) in dveh jam brez najdb, ki sta morda del tega rimskodobnega konteksta.

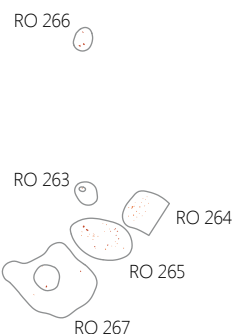

**RO 263** (izsek 3, G53–58)  
Jama rahlo ovalne oblike, vel. 0,83 × 0,68 m, globoka 0,28 m. Po odstranitvi polnila je bila v severozahodnem delu vidna majhna jama ovalne oblike, vkopana v dno, vel. 0,21 × 0,14 m in globoka 0,15 m. Polnilo je temno siva zemlja z odlomki hišnega lepa in keramike. V polnilu jame je bil tudi odlomek prazgodovinske keramike.

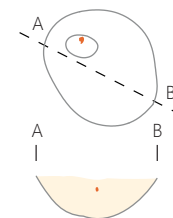

**RO 265** (izsek 3, G63–71)  
Jama ovalne oblike, vel. 2,14 × 1,30 m, globoka 0,18 m. Polnilo je temno rjava zemlja z večjim številom odlomkov keramike. V polnilu jame je bil tudi odlomek starejšeeželeznodobne keramike.

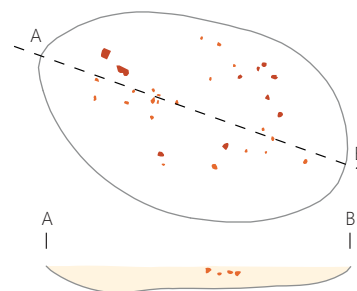

**RO 264** (izsek 3, G59–62)

Jama zaobljene oblike (deloma izkopana), v vel. 1,33 × 1,15 m, globoka 0,28 m. Polnilo je temno rjava zemlja s hišnim lepom in odlomki keramike. V polnilu jame je bil tudi odlomek mlajšeželeznodobne keramike.

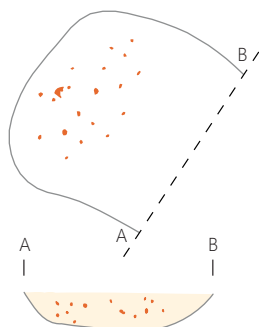
**Gospodarski prostor 7** (M 1 : 250)

Štiri rimskodobne jame (RO 268, RO 269, RO 270, RO 281) so vkopane v smeri JZ–SV na prostoru velikosti 21,3 × ok. 8 m (ok. 168 m<sup>2</sup>). Tej skupini objektov verjetno pripada tudi manjša struktura iz hišnega lepa (SE 23), ki leži ob severnem robu objekta RO 270. Skupina je opredeljena kot gospodarski prostor na osnovi dveh funkcionalno določljivih objektov: vodnjaka RO 269 ter ostanka ognjišča oziroma kurišča RO 281.

**RO 266** (izsek 3, G72–73)

Jama ovalne oblike, vel. 0,60 × 0,80 m, globoka 0,26 m. Polnilo je temno rjava zemlja z odlomki keramike.

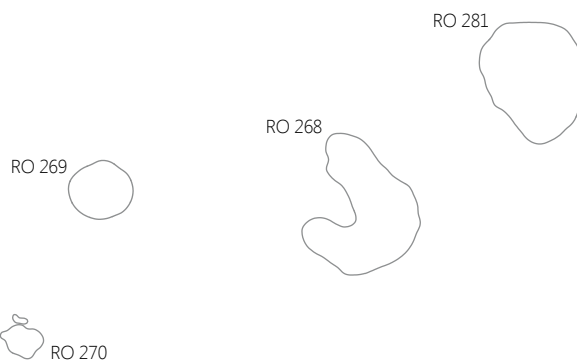
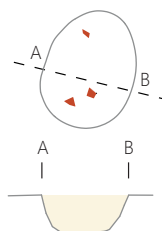
**RO 268** (M 1 : 100, izsek 3, G75–78)

Jama podkvaste oblike, vel. 3,50 × 4,55 m, globoka do 0,25 m. Polnilo je temna sivo rjava peščeno meljasta ilovica, z več koncentracijami oglja, lepa in odlomki keramike.

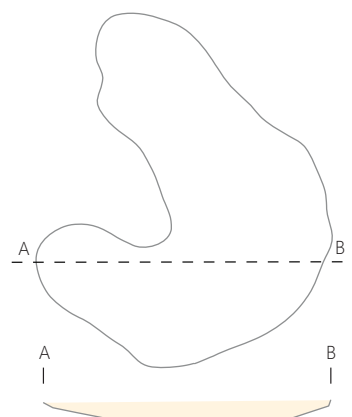
**RO 267** (M 1 : 100, izsek 3, G74)

Jama nepravilne kvadratne oblike, vel. 2,62 × 2,26 m, globoka 0,10 m. V njo je bila vkopana manjša jama okrogle oblike, pr. 0,85 m in globoka 0,38 m. Polnilo je rjava oz. temno rjava (manjša jama) zemlja z lepom in nekaj odlomki keramike.

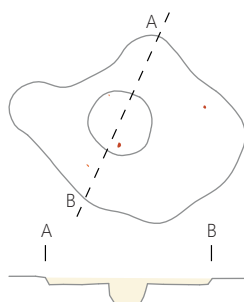



**RO 269** (M 1:100, izsek 3, G79–94)

Jama rahlo nepravilne okrogle oblike (vodnjak), vel. 1,94 × 2,14 m, globoka 2,20 m. V zgornjem nivoju je bil vodnjak viden kot svetlo siva okrogla lisa s prodniki na površini. Zapolnjujeta ga dve vrsti polnila: zgornji del polnila je nekoliko manj prodnat, sive barve in vsebuje premešane rimskodobne in srednjeveške najdbe; spodnji del je bolj prodnat, temno sive barve z rimskodobno lončenino in nekaj odlomki prazgodovinske keramike (mlajša železna doba). V polnilu vodnjaka so bile tudi živalske kosti.

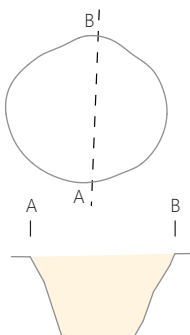

**RO 270** (izsek 3, G95, G96)

Jama nepravilne oblike, vel. 1,43 × 1,02 m, globoka 0,18 m. Del tega objekta je tudi manjša struktura iz žgane gline, vel. 0,47 × 0,18 m, ki leži na severnem robu jame. Polnilo je peščena ilovica z drobcami oglja in lepa ter nekaj odlomki keramike.

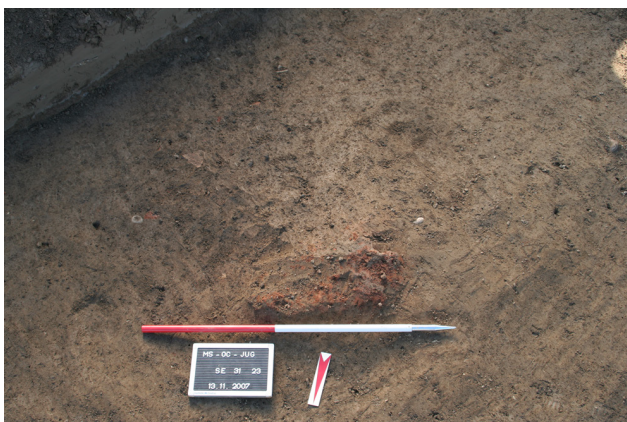
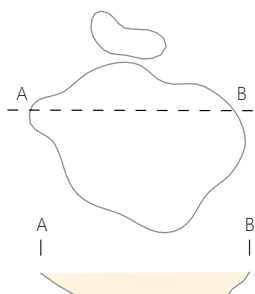

**RO 281** (M 1:100, izsek 3, G97)

Jama nepravilne ovalne oblike, vel. 4,13 × 3,31 m, globoka 0,25 m. Verjetno gre za ostanek ognjišča oziroma kurišča. Polnilo je peščena ilovica z nekaj apnenčastimi kamni, vsebuje veliko oglja in lepa ter nekaj odlomkov keramike.

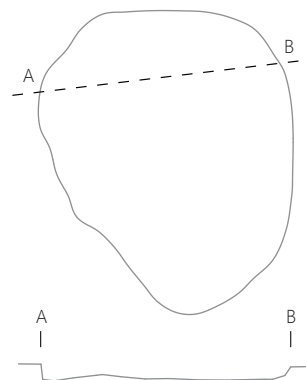

**RO 274** (izsek 11)

Jama ovalne oblike, vel. 0,95 × 0,68 m, globoka 0,15 m. Polnilo je siva peščena ilovica s prodniki, ki vsebuje drobce lepa in oglja ter odlomke keramike.

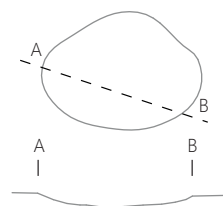

**RO 280** (M 1:100, izsek 11, G102–106)

Jama nepravilne oblike, vel. 2,50 × 2,10 m, globoka 0,15 m. Polnilo je siva meljasta ilovica z nekaj odlomki keramike.

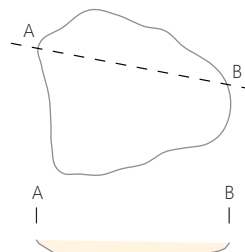

**RO 275** (M 1:100, izsek 11, G98–101)

Jama ovalne oblike, vel. 2,67 × 1,91 m, globoka 0,33 m. Polnilo je sivo rjava peščena ilovica z nekaj prodniki, vsebuje oglje, hišni lep, odlomek žrnelj in odlomke keramike. V polnilu jame je bil tudi odlomek mlajšeželeznodobne keramike.

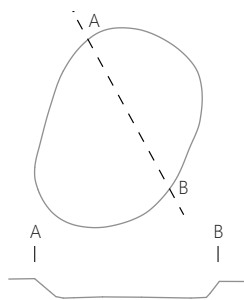
**RO 282** (izsek 11, G107–116)

Koncentracija keramike in odlomek železnega predmeta. Brez dokumentacije – natančnejša lokacija znotraj izseka 11 ni znana. Med gradivom je tudi nekaj odlomkov mlajšeželeznodobne in srednjeveške keramike.

**RO 283** (izsek 11)

Jama okrogle oblike (kurišče), vel. 1,10 × 0,90 m, globoka 0,12 m. Polnilo je temno rjava zemlja z veliko kompaktnega lepa in enim odlomkom keramike.

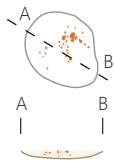
**RO 273** (izsek 3, 11 ali 12; G117–120)

Jama okrogle oblike (vodnjak), pr. 1,00 m, globoka 1,10 m. Z globino tloris prehaja iz okroglega v kvadratnega, vel. 0,50 × 0,50 m. Zapolnjen je bil z več polnili, ki so se med sabo razlikovala predvsem po barvi (različni odtenki temno rjave in sive), konsistenca polnil je peščena z veliko prodniki, nekaj odlomki keramike in odlomkom žrnelj (?). Lesena konstrukcija ni bila ohranjena, čeprav spodnji kvadratni tloris nakazuje, da je najverjetneje obstajala. V polnilu jame je bilo tudi nekaj odlomkov prazgodovinske keramike.

**RO 94** (M 1:100, izsek 19, G121, G122)

Jama podkvaste oblike, vel. 4,41 × 3,96 m, globoka do 0,30 m. Polnilo je temno rjava zemlja z nekaj odlomki keramike.

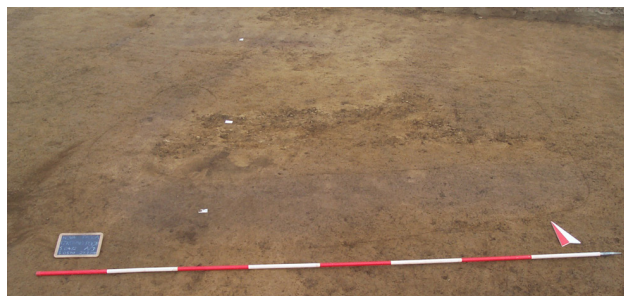
**RO 95** (M 1:100, izsek 19)

Jama nepravilne oblike, vel. 3,21 × 2,30 m, globoka do 0,27 m. Polnilo je temno rjava zemlja z nekaj odlomki keramike.

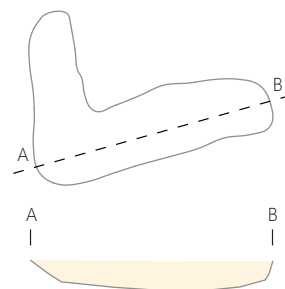
**RO 99** (M 1:100, izsek 19, G123, G124)

Jama nepravilne podolgovate oblike, vel. 2,78 × 1,14 m, globoka 0,24 m. Polnilo je rjava ilovica z odlomkom železnega predmeta in nekaj odlomki keramike.

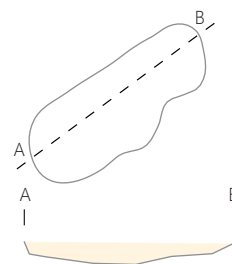
**RO 80** (M 1:100, izsek 20, G125, G126)

Jama ovalne oblike, vel. 2,26 × 1,27 m, globoka 0,50 m. Polnilo je temno rjava zemlja z ogljem, hišnim lepom, opeko, kamni, živalskimi kostmi (govedo), steklenima jagodama in odlomki keramike. V polnilu jame je bil tudi odlomek prazgodovinske keramike.

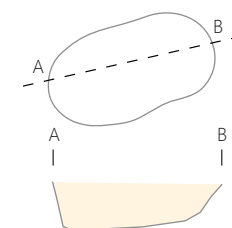

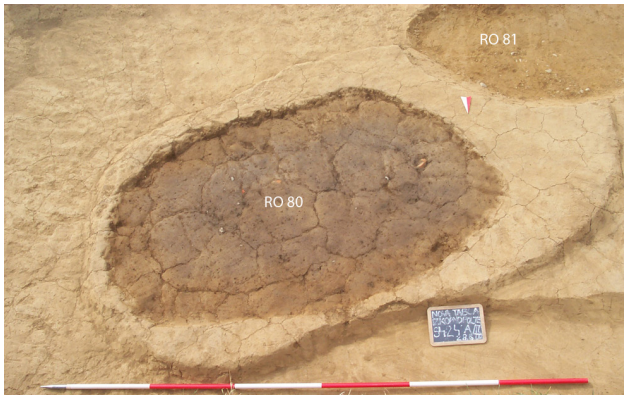

**RO 81** (M 1:100, izsek 20, G127)

Jama nepravilne ovalne oblike, vel. 2,99 × 1,55 m, globoka 0,10 m. Polnilo je rjava peščena zemlja, pomešana s prodrom, ki vsebuje dva odlomka keramike.

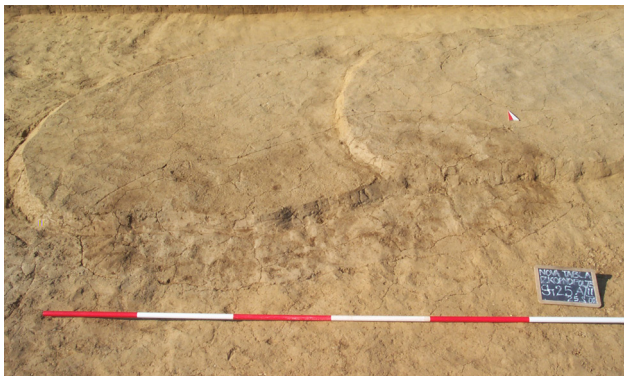
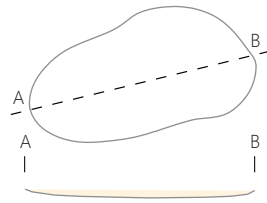

**RO 105** (izsek 21)

Jama okrogle oblike, pr. 0,40 m, globoka 0,05 m. Polnilo je temno rjava zemlja z ogljem in nekaj odlomki keramike.

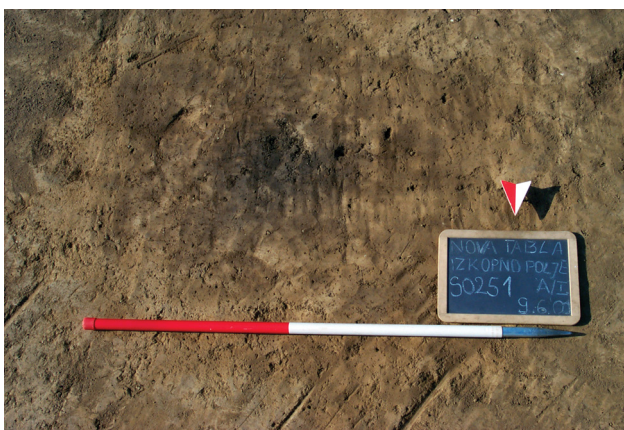
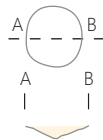

**RO 112** (M 1:100, izsek 22)

Jama ovalne oblike, vel. 3,02 × 2,25 m, globoka 0,10 m. Polnilo je rjava siva zemlja s hišnim lepom in nekaj odlomki keramike.

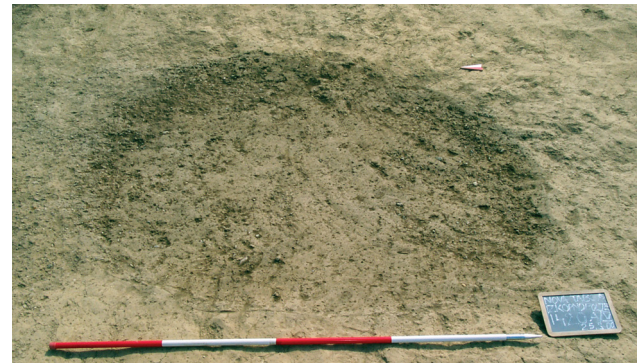
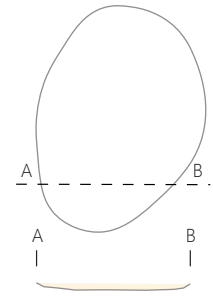

**Gospodarski prostor 1** (M 1:500)

Gospodarski prostor 1, sestavljen iz kulturnega sloja in večjega števila objektov, bi lahko omejili na območje v vel. 92 × 48 m. Znotraj tega območja se v vel. 42,5 × 27,5 m razprostira kulturni sloj (RO 93), na območju katerega je bilo moč ugotoviti več objektov. V geološko osnovo so bili med drugim vkopani: hiša, pravokotni objekt, definiran z dvema vrstama stojk (RH 3), in vzhodno od nje skupina 9 objektov (RO 64–68, RO 70, RO 73, RO 85, RO 86) različnih velikosti, med katerimi je tudi vodnjak (RO 70) ter posamezne jame južno in zahodno od hiše (RO 87, RO 88).

V sloj RO 93 so bile vkopane jame RO 56–61 in RO 286. Na območju kulturnega sloja (tako pod njim kot vkopane v njega) je bilo prepoznanih še nekaj manjših jam, katere bi morda lahko pripisali temu času, čeprav niso vsebovale kronološko občutljivih najdb oz. so bile povsem brez njih (NeO 1, NeO 2 in NeO 13, SE 382 in SE 385). Med objekte gospodarskega prostora 1 bi lahko prišteli še nekaj objektov, ki se nahajajo izven območja RO 93 oz. v njegovi neposredni bližini in jih lahko na osnovi primerljivih najdb smatramo za del tega gospodarskega prostora 1 (RO 26, RO 32, RO 55, RO 89, RO 104, RO 113, RO 114, RO 172, RO 277, RO 279, RO 285, RO 287). Omenjeni kulturni sloj je deloma prekrival tudi del mlajše in starejše železnodobnega grobišča, v njega pa je bila vkopana tudi vsaj ena zgodnjersrednjeveška jama (SO 6).

**RO 93** (M 1:500, izsek 23, 24, G128–236)

Kulturni sloj nepravilne pravokotne oblike, vel. 42,50 × 27,50 m in debeline 0,20 m. Prekrival je številne objekte, vkopane v geološko osnovo (rimske: RH 3, RO 64–68, RO 70, RO 73, RO 85–88; mlajše in starejše železnodobne: KK 1, grobovi 107, 111, 112, 115), nekaj jam pa je bilo vkopanih tudi v sam sloj (rimske: RO 56–61, 286; zgodnj srednjeveška: SO 6). Plast je predstavljala temno rjava ilovica z ogljem, hišnim lepom, živalskimi kostmi, posameznimi odlomki steklenih izdelkov, bronastimi novci, večjim številom železnih in bronastih predmetov ter s številnimi odlomki keramike. Med gradivom je bila tudi precejšnja količina odlomkov keramike iz drugih obdobj. Največ odlomkov pripada zgodnji bronasti dobi – lončenina (nastopa pod oznako PO 93) je verjetno pripadala strukturi iz tega obdobja, ki je bila uničena med aktivnostjo v rimskem obdobju. Večje število odlomkov keramike pa lahko pripišemo še drugim prazgodovinskim obdobjem, predvsem latenu, posamezne odlomke pa tudi srednjemu veku.

**RO 26** (M 1:100, izsek 24)

Jama ovalne oblike, vel. 2,12 × 1,37 m, globoka 0,24 m. Polnilo je temno rjava ilovica s hišnim lepom in odlomki keramike. Izkop jame RO 26 je deloma poškodoval starejši, prazgodovinski objekt PO 18.

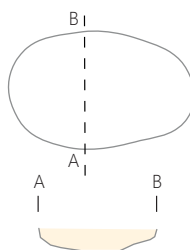

**RO 32** (izsek 24)

Jama okrogle oblike, pr. 1,17 m, globoka 0,11 m. Polnilo je temno rjava ilovica z ogljem in odlomki keramike.

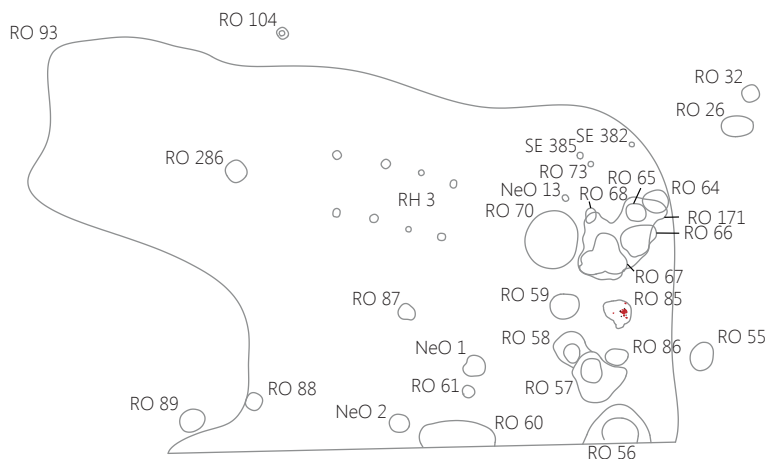
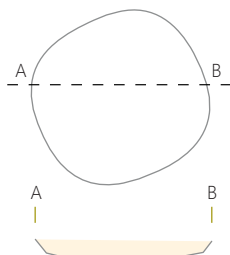

**RH 3** (M 1:100, izsek 24, G237, G238)

Hiša pravokotne oblike, vel. 9,45 × 4,30 m (površina ok. 36 m<sup>2</sup>) je rekonstruirana na podlagi osmih stolk, ovalne ali okrogle oblike, ki merijo v pr. med 0,30 in 0,60 m in so v globino ohranjene 0,20–0,25 m. Stojke so razporejene v dveh linijah, v vsaki po štiri stojke, ki so med seboj oddaljene od 2,00 m do največ 2,60 m. Polnilo stolk je temno rjava zemlja, ki je vsebovala oglje, kosti, semena, drobne odlomke lepa in manjše odlomke keramike (rimskeodobne in nekaj odlomkov prazgodovinske<sup>1</sup>).

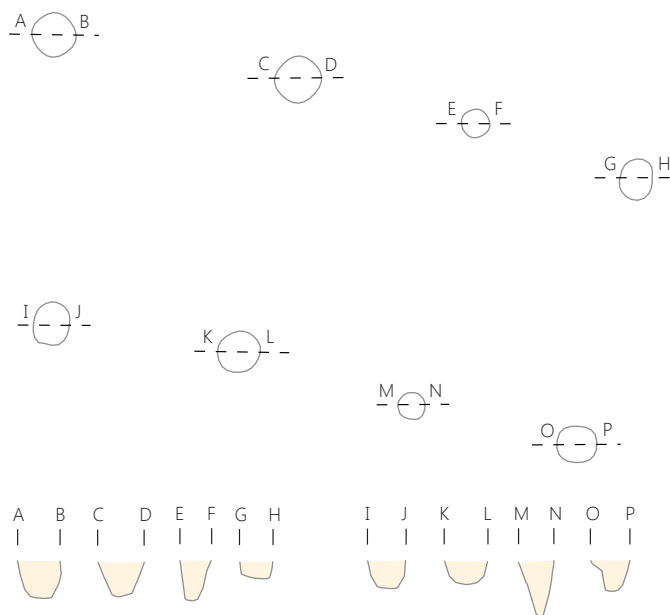

1 Za izris je bila primerna le prazgodovinska lončenina.

**RO 55** (izsek 24, G239–241)

Jama ovalne oblike, vel. 1,82 × 1,51 m, globoka 0,28 m. Polnilo je temno rjava ilovica z ogljem in odlomki keramike.

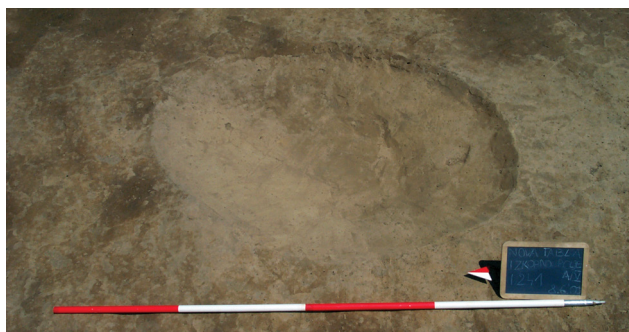
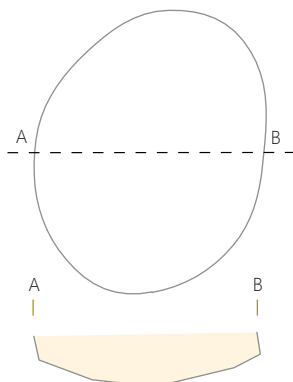

vel. 1,62 × 1,38 m in globoka 0,15 m. Polnilo je temno rjava ilovica z ogljem, hišnim lepom, odlomki železnih predmetov, drobnimi odlomki stekla (prozorno steklo, nekateri med njimi z zelenim odtenkom) in odlomki keramike.

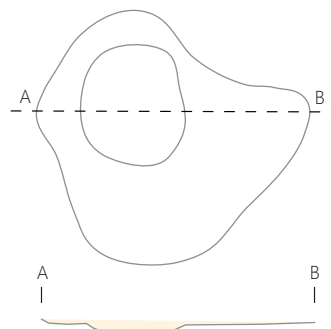
**RO 56** (M 1:100, izsek 24, G242–263)

Jama ovalne (?) oblike (le delno izkopana), vel. 4,52 × 2,57 m, globoka 0,10 m. Vkopana v kulturno plast RO 93. V njo je vkopana manjša jama ovalne (?) oblike, vel. 1,67 × 2,40 m in globoka 0,20 m. Polnilo je temno rjava ilovica (v primeru manjše jame je polnilo črne barve) z ogljem, hišnim lepom, odlomki stekla in železnih predmetov ter odlomki keramike. V polnilu jame je bilo tudi nekaj odlomkov starejše- in mlajšeželeznodobne keramike.

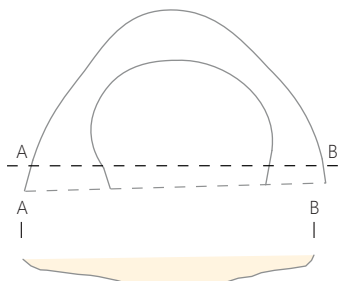
**RO 57** (M 1:100, izsek 24, G264–277)

Jama nepravilne oblike, vel. 3,60 × 3,37 m, globoka 0,10 m. Vkopana v kulturno plast RO 93. Deloma je poškodovana starejši objekt RO 58. Po odstranitvi polnila je bila v severnem delu vidna jama ovalne oblike, vkopana v dno,

**RO 58** (M 1:100, izsek 24, G278–280)

Jama ovalne oblike, vel. 2,14 × 2,10 m, globoka 0,10 m. Vkopana v kulturno plast RO 93. Deloma poškodovana z izkopom objekta RO 57. Po odstranitvi polnila je bila vidna jama ovalne oblike, vkopana v dno, vel. 1,06 × 1,26 m in globoka 0,25 m. Polnilo je temno rjava ilovica z ogljem, hišnim lepom, živalskimi kostmi in odlomki keramike.

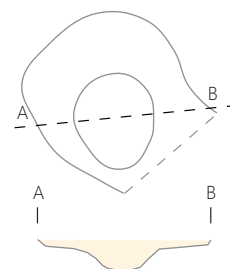
**RO 59** (M 1:100, izsek 24, G281–286)

Jama ovalne oblike, vel. 1,95 × 1,67 m, globoka 0,40 m. Vkopana v kulturno plast RO 93. Polnilo je temno rjava ilovica z ogljem, hišnim lepom, kosom apnenca in odlomki keramike. V polnilu jame je bil tudi odlomek mlajšeželeznodobne keramike.

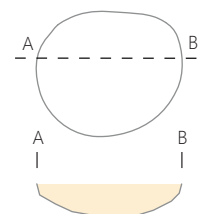
**RO 60** (izsek 24)

Jama ovalne oblike (delno raziskana), vel. 5,03 × 1,73 m, globoka 0,25 m. Vkopana v kulturno plast RO 93. Polnilo je temno rjava ilovica z ogljem, hišnim lepom in nekaj odlomki keramike.



**RO 61** (izsek 24, G287)

Jama nepravilne okrogle oblike, vel. 0,83 × 0,79 m, globoka 0,60 m. Vkopana v kulturno plast RO 93. Polnilo je temno rjava ilovica z ogljem, hišnim lepom in nekaj odlomki keramike.

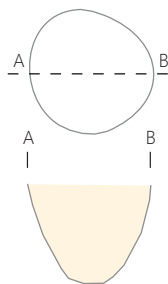
**RO 64** (M 1:100, izsek 24, G288–294)

Jama nepravilne ovalne oblike, vel. 1,71 × 1,51 m, globoka 0,30 m. Polnilo je temno rjava peščena zemlja z ogljem, hišnim lepom in odlomki keramike. Odkrita je bila po odstranitvi plasti RO 93; deloma jo prekriva še RO 171. V polnilu jame je bilo tudi nekaj odlomkov starejše- in mlajšeželeznodobne keramike.

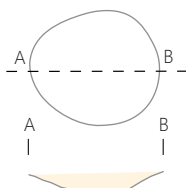
**RO 65** (izsek 24, G295–298)

Jama rahlo ovalne oblike, vel. 1,40 × 1,21 m, globoka 0,10 m. Polnilo je temno rjava peščena zemlja z ogljem, odlomki opeke in odlomki keramike. Odkrita je bila po odstranitvi plasti RO 93 in RO 171. V polnilu jame sta bila tudi odlomka starejšeželeznodobne bronaste igle.

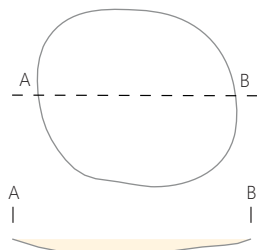
**RO 66** (M 1:100, izsek 24, G299–303)

Jama nepravilne ovalne oblike z več poglobitvami, vel. 2,47 × 1,96 m, globoka do 0,20 m. Polnilo je temno rjava ilovica z ogljem, hišnim lepom in odlomki keramike. Odkrita po odstranitvi plasti RO 93 in RO 171.

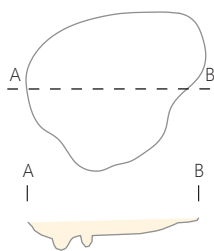
**RO 67** (M 1:100, izsek 24, G304–316)

Jama nepravilne ovalne oblike z več poglobitvami, vel. 3,14 × 2,75 m, globoka do 0,37 m. Polnilo je temno rjava ilovica z ogljem, hišnim lepom, opeko, kosom apnenca, živalskimi kostmi, odlomkom stekla in odlomki keramike. Odkrita po odstranitvi plasti RO 93 in RO 171. V polnilu jame so bili tudi posamezni odlomki starejše- in mlajšeželeznodobne keramike.

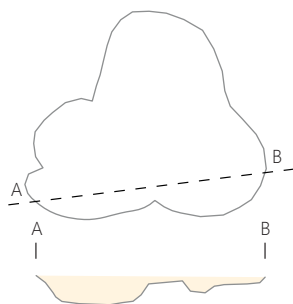
**RO 68** (izsek 24, G317)

Jama nepravilne ovalne oblike, vel. 1,02 × 0,67 m, globoka 0,10 m. Polnilo je temno rjava ilovica z ogljem, hišnim lepom, živalskimi kostmi in nekaj odlomki keramike. Odkrita po odstranitvi plasti RO 93; deloma jo prekriva tudi RO 171.

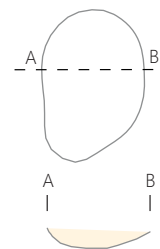
**RO 70** (M 1:100, izsek 24, G318–346)

Jama rahlo nepravilne okrogle oblike (vodnjak), vel. 3,80 × 3,50 m, globoka do 3 m. Vodnjak je lijakaste oblike in ima v spodnjem delu pr. 0,60 m. Polnilo zgornjega, širšega dela, je kompaktna temno rjava mastna ilovica z ogljem, hišnim lepom, bronastim novcem, odlomki bronastih, svinčenih in železnih predmetov, kosi žindre in odlomki keramike; polnilo spodnjega, ožjega dela pa vsebuje živalske kosti, odlomek stekla, odlomke keramike in na dnu kos žrmlja. Odkrita po odstranitvi plasti RO 93. V polnilu jame so bili tudi posamezni odlomki starejšeželeznodobne keramike.

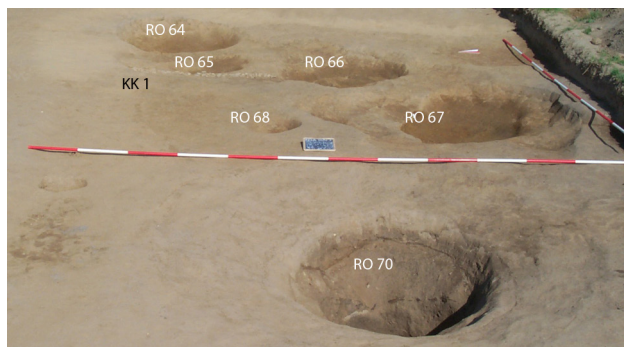
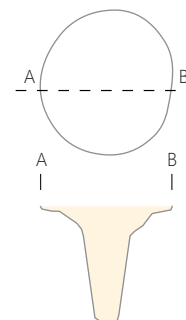
**RO 73** (izsek 24, G347, G348)

Jama okrogle oblike (stojka), pr. 0,35 m, globoka 0,20 m. Polnilo je svetlo rjava zemlja s hišnim lepom in odlomki keramike. Odkrita po odstranitvi plasti RO 93.

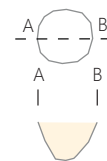

**RO 85** (izsek 24, G349–355)

Jama ovalne oblike, vel. 1,83 × 1,76 m, globoka stopničasto 0,15 do 0,30 m. Polnilo je temno rjava ilovica z ogljem, semeni, hišnim lepom, živalskimi kostmi, odlomkom železnega žeblja, stekleno jagodo in odlomki keramike. Odkrita po odstranitvi plasti RO 93.

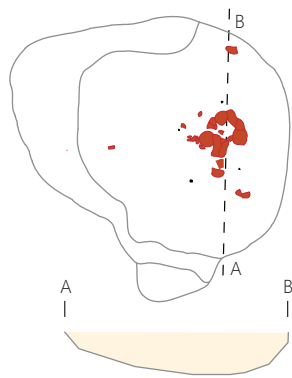
**RO 86** (izsek 24)

Jama ovalne oblike, vel. 1,51 × 1,10 m, globoka 0,06 m (na robu) do 0,23 m. Polnilo je svetlo rjava peščena zemlja z ogljem, hišnim lepom, odlomkom stekla in redkimi odlomki keramike. Odkrita po odstranitvi plasti RO 93.

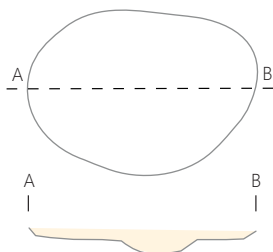
**RO 88** (izsek 23)

Jama rahlo nepravilne okrogle oblike, vel. 1,13 × 1,07 m, globoka 0,05 m. Polnilo je temno rjava ilovica z odlomki keramike. Odkrita po odstranitvi plasti RO 93.

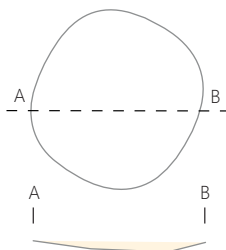
**RO 87** (izsek 24, G356)

Jama ovalne oblike, vel. 1,16 × 1,04 m, globoka 0,37 m. Polnilo je temno rjava peščena zemlja s semeni, odlomkom stekla in odlomki keramike. Odkrita po odstranitvi plasti RO 93.

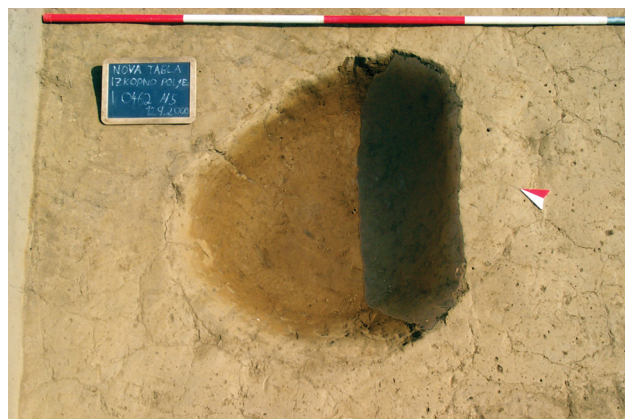
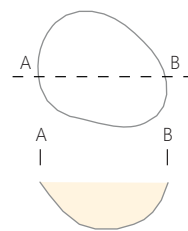
**RO 89** (izsek 23, G357)

Jama ovalne oblike, vel. 1,44 × 1,71 m, globoka 0,35 m. Polnilo je temno rjava ilovica z ogljem in hišnim lepom in odlomki keramike.

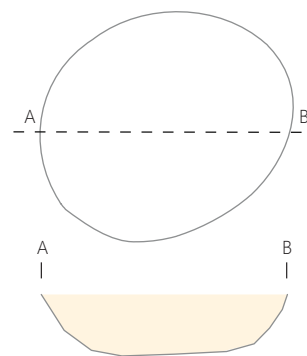
**RO 104** (izsek 23, G358–360)

Jama okrogle oblike, vel. 0,76 × 0,69 m, globoka 0,19 m. Ob odstranitvi polnila je bila v zahodnem delu vidna majhna okrogla jama (stojka?), vkopana v dno, pr. 0,34 m in globoka 0,10 m. Polnilo je temno rjava ilovica z ogljem in odlomki keramike.



**RO 113** (izsek 23, G361)

Jama nepravilne ovalne oblike, vel. 1,91 × 1,56 m, globoka 0,20 m. Polnilo je temno rjava peščena zemlja z odlomki keramike. V polnilu jame je tudi odlomek prazgodovinske keramike.

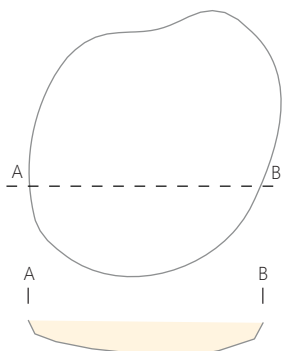
**RO 114** (izsek 23)

Jama nepravilne okrogle oblike, pr. 1,14 × 1,09 m, globoka 0,20 m. Polnilo je temno rjava peščena zemlja z ogljem, hišnim lepom in nekaj odlomki keramike.

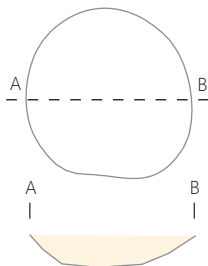
**RO 171** (M 1:150, izsek 24, G362–364)

Plast nepravilne oblike, vel. 6,63 × 4,55 m, debeline nekaj cm. Plast je bila odkrita ob odstranjevanju RO 93, prekrivala pa je vso serijo objektov (RO 64–68) vzhodno od vodnjaka RO 70. Plast sestavlja temno rjava zemlja z veliko količino hišnega lepa in nekaj odlomki keramike. Med gradivom je tudi manjše število odlomkov starejšeželeznodobne keramike.

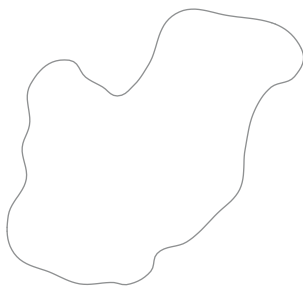
**RO 172** (izsek 24)

Jama okrogle oblike, pr. 0,54 m, globoka 0,12 m. Polnilo je temno rjava ilovica z ogljem, odlomkom opeke in keramike.

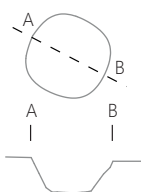
**RO 279** (izsek 23, G370)

Jama ovalne oblike, vel. 1,57 × 1,46 m, globoka 0,30 m. Polnilo je rjava peščena zemlja z drobci oglja, živalskih kosti, hišnega lepa, opeke in nekaj odlomki keramike.

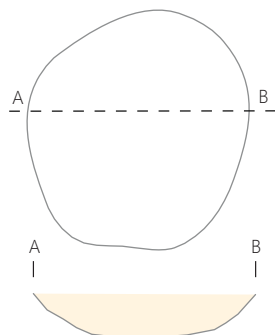
**RO 277** (M 1:100, izsek 23, G365–369)

Jama nepravilne ovalne oblike, vel. 3,95 × 3,11 m, globoka 0,20 m. Po odstranitvi polnila je bila na zahodni strani strukture vidna jama nepravilne ovalne oblike, vkopana v dno, vel. 0,55 × 0,47 m in globoka 0,30 m. Polnilo je temno rjava peščena ilovica z ogljem, hišnim lepom, odlomki opeke, odlomkom žrmlja in odlomki keramike. V polnilu jame je tudi nekaj odlomkov mlajšeželeznodobne in zgodnj srednjeveške keramike.

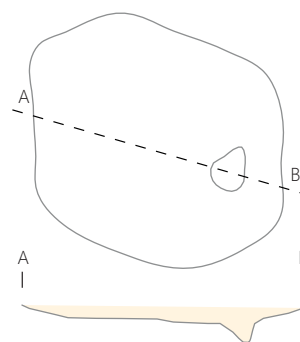
**RO 285** (izsek 24, G371)

Jama ovalne oblike, vel. 1,15 × 0,83 m, globoka 0,10 m. Polnilo je temno rjava ilovica z ogljem, hišnim lepom in odlomkom keramike.

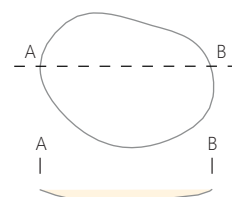
**RO 286** (izsek 23)

Jama nepravilne okrogle oblike, vel. 1,40 × 1,32 m, globoka 0,27 m. Vkopana je v plast RO 93. Polnilo je temno rjava ilovica z ogljem, hišnim lepom in odlomki keramike.

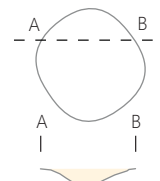
**RO 290** (G376)

Struktura brez natančne lokacije znotraj območja RO 93 oz. njegove neposredne bližine – ni bila mersko in fotografsko dokumentirana. Šlo naj bi za manjšo jama (stojko?), zapolnjeno s temno rjavo peščeno zemljo ki je vsebovala odlomke steklene posode.

**RO 115** (M 1:100, izsek 24, G377, G378)

Ostanki peči – tik pod ornico so bili ohranjeni deli ovalne kalote iz rdeče žgane gline, ohranjena v vel. 2,28 × 2,08 m in v višino 0,30 m. Kurišče je sestavljalo debel sloj žgane

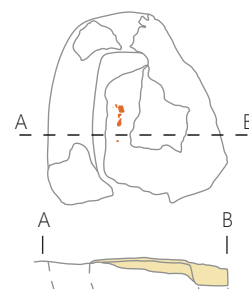



gline, povezan z ostenjem kalote. Pod njim so bili v jami po vsej površini tlakovani večji odlomki keramike (večina odlomkov pripada enemu loncu). Jama je bila ovalne oblike, vel. 1,17 × 0,80 m in globoka 0,12 m.

**RO 287** (M 1:100, izsek 23, G372–375)

Jama nepravilne ovalne oblike, vel. 4,82 × 4,44 m, globoka 0,93 m. Polnilo je temno rjava peščena ilovica s hišnim lepom in odlomki keramike. V polnilu jame je bil tudi odlomek zgodnj srednjeveške keramike.

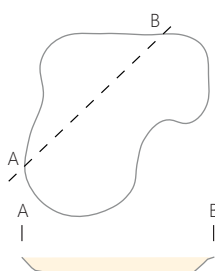

**RO 101** (izsek 24)

Jama rahlo ovalne oblike, vel. 1,09 × 0,92 m, globoka 0,50 m. Polnilo je rjava peščena zemlja z ogljem, živalskimi kostmi (pes) in odlomki keramike.

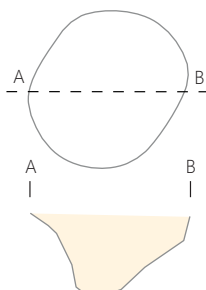

Jugovzhodno od rimskega grobišča, v izsekih 26 in 27, so bili prepoznani trije gospodarski prostori (gospodarski prostor 2–4). Koncentracije objektov so razporejene skorajda v pravilnem nizu od zahoda proti vzhodu, posamezni gospodarski prostori so oddaljeni en od drugega med 30 in 60 m.

**Gospodarski prostor 2** (M 1:500)

Na območju 47 × 16 m (površina ok. 750 m<sup>2</sup>) se je razprostirala kulturna plast bogata z najdbami (RO 288). Ob odstranitvi omenjene plasti so se pokazali obrisi jam različnih velikosti, vkopanih v razmeroma pravilni liniji, v smeri S–J. Znotraj omenjenega prostora je bil centralno postavljen pravokoten objekt, ki ga interpretiramo kot hišo (RH 1), južno od katere sta bili dva večja vkopana objekta, zemljanki (RZ 1 in RZ 5) in štiri jame nepravilnih oblik (RO 25, RO 52–54). Severno od hiše, tako rekoč v ravni liniji z objekti južno, pa je bilo osem različno velikih jam, od katerih je šest vsebovalo rimskodobno gradivo (RO 13–14, RO 17, RO 109–111), preostali dve pa kronološko neobčutljivo gradivo, vendar ju prištevamo k rimskodobnim objektom na osnovi horizontalne stratigrafije (RO 16, RO 18). Gospodarski prostor 2 se je nahajal ok. 30 m vzhodno od rimskega grobišča.

**RO 288** (M 1:500, izsek 26, G379–472)

Kulturna plast se razprostira okrog večjega števila objektov (RH 1, RZ 1, RZ 5, RO 13–14, RO 16–18, RO 25, RO 52–54, RO 109–111), v vel. 47,00 × 16,00 m in debeline nekaj cm. Polnilo je temna zemlja, ki vsebuje veliko količino odlomkov keramike, odlomkov hišnega lepa in opeke, ter posamezne odlomke steklene posode, železnega predmeta, bronaste fibule in kamnitega brusa.

**RZ 1** (M 1:500, izsek 26, G488–540)

Zemljanka pravokotne oblike, vel. 4,04 × 4,61 m, globoka 0,53 m. Polnilo je temno rjava ilovica z ogljem, hišnim lepom, keramično utežjo, žrmljem, železnimi predmeti in odlomki keramike (med njimi tudi oljenka). V polnilu jame je bil tudi odlomek starejšezheznodobne keramike.

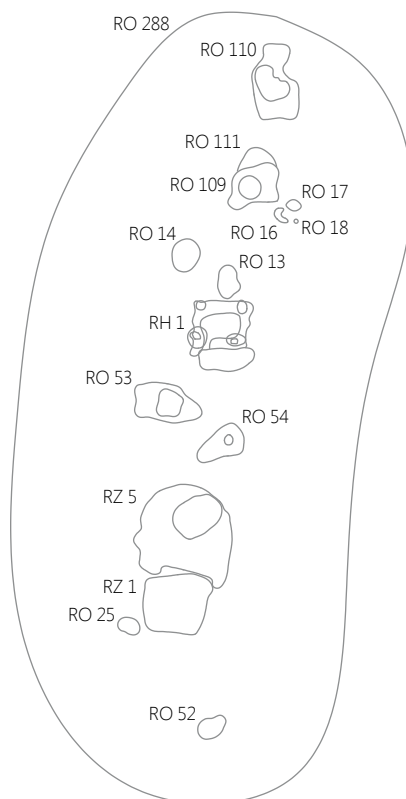

**RH 1** (M 1:100, izsek 26, G473–487)

Lisa pravokotne oblike, vel. 3,60 × 3,80 m s štiri vogalnimi stojkami. Tisti na severni strani sta okrogle oz. ovalne oblike, pr. 0,60 m in vel. 0,63 × 0,88 m, tisti na južni pa štirioglate oblike, vel. 0,62 × 0,45 m in 0,44 × 0,31 m in vkopani v srednje velike okrogle jame vel. 1,41 × 1,26 m oz. 1,26 × 0,78 m. Stojke so bile povezane z 0,50–0,80 m široko sledjo lesene konstrukcije. Sled hišnega tlorisa je bila ohranjena le na nivoju med ornico in geološko osnovo; jame za stojke pa so bile v globino ohranjene 0,20–0,50 m. Ob južni steni je naslonjena jama ovalne oblike, vel. 3,68 × 1,53 m in globoka 0,30 m. Polnilo je rjava mivkasta ilovica, pomešana z nekaj proda, ki vsebuje oglje, hišni lep, odlomke železnih predmetov, srebrni novc Septimija Severa in odlomke keramike.

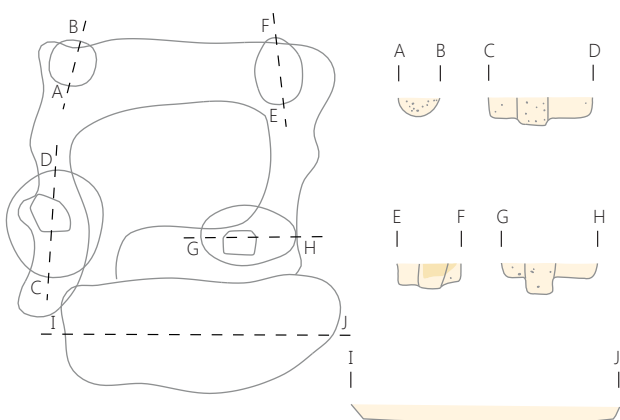
**RZ 5** (M 1:200, izsek 26, G541–569)

Zemljanka nepravilne oblike, velikosti 6,0 × 6,0 m, znotraj katere je jama ovalne oblike, vel. 3,26 × 2,45 m. Zemljanka je ohranjena le nekaj cm nad geološko osnovo, medtem ko je manjša jama vkopana v njo 0,24 m. Polnilo je temno rjava ilovica z ogljem, hišnim lepom, odlomki keramike in keramično utežjo.

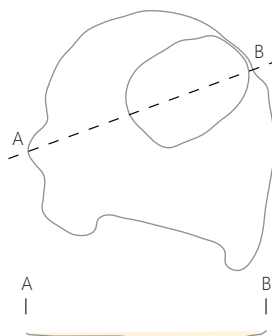
**RO 13** (M 1:100, izsek 26)

Jama nepravilne ovalne oblike, vel. 2,20 × 1,50 m, globoka 0,12 m. Polnilo je rjava ilovica z ogljem, hišnim lepom in opeko ter odlomki keramike. V polnilu jame je bil tudi odlomek mlajšeželeznodobne keramike.

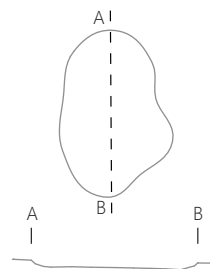
**RO 14** (M 1:100, izsek 26, G570)

Jama ovalne oblike, vel. 2,20 × 1,84 m, globoka 0,14 m. Polnilo je temno rjava ilovica z ogljem, hišnim lepom in odlomki keramike.

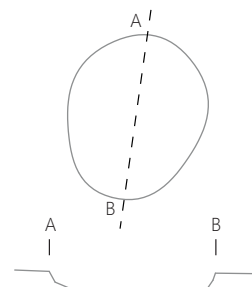
**RO 16** (izsek 26)

Jama nepravilne oblike, vel. 1,16 × 0,48 m, globoka 0,07 m. Polnilo je temno rjava ilovica z ogljem in hišnim lepom.

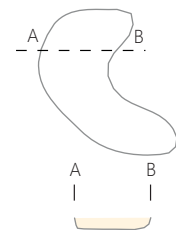
**RO 17** (izsek 26, G571–572)

Jama ovalne oblike, vel. 1,00 × 0,73 m, globoka 0,10 m. Meje vkopa so bile težko določljive. Polnilo je temno rjava in rdečkasta mivkasta ilovica z ogljem, hišnim lepom in odlomki keramike.

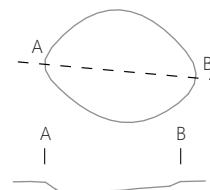
**RO 18** (izsek 26)

Jama okrogle oblike, pr. 0,27 m, globoka 0,13 m. Polnilo je temno rjava ilovica z ogljem in hišnim lepom.

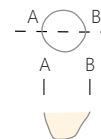

**RO 25** (izsek 26)

Jama ovalne oblike, vel. 1,51 × 1,06 m, globoka 0,15 m. Polnilo je temno rjava ilovica z ogljem, hišnim lepom in odlomki keramike.

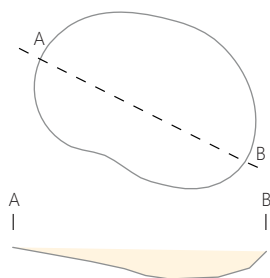
**RO 52** (M 1:100, izsek 26)

Jama pravilne ovalne oblike, vel. 1,98 × 1,39 m, globoka 0,09 m. Polnilo je temno rjava ilovica z ogljem, hišnim lepom in odlomki keramike.

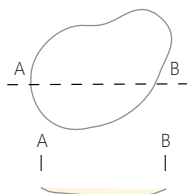
**RO 53** (M 1:100, izsek 26, G573)

Jama nepravilne ovalne oblike, vel. 4,72 × 2,55 m, globoka do 0,20 m. Po odstranitvi polnila je bila v osrednjem delu vidna jama nepravilne kvadratne oblike, vkopana v dno, vel. 1,83 × 1,66 m in globoka 0,23 m. Polnilo je temno rjava ilovica z ogljem, hišnim lepom in odlomki keramike.

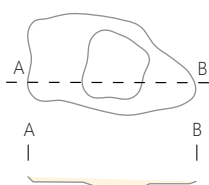
**RO 54** (M 1:100, izsek 26, G574–603)

Jama nepravilne ovalne oblike, vel. 3,43 × 2,09 m, globoka 0,10–0,24 m. Po odstranitvi polnila je bila v vzhodni polovici vidna manjša jama okrogle oblike (stojka), vkopana v dno, vel. 0,60 × 0,70 m in globoka 0,15 m. Polnilo je temno rjava ilovica z ogljem, hišnim lepom, odlomki različnih železnih predmetov in odlomki keramike.

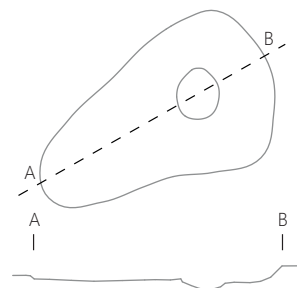
**RO 109** (M 1:100, izsek 26, G604–619)

Jama nepravilne kvadratne oblike, vel. 3,96 × 3,30 m, globoka 0,10 m. Po odstranitvi polnila je bila vidna jama okrogle oblike, vkopana v dno, pr. 1,54 m in globoka 0,26 m. Polnilo je sivo rjave barve s hišnim lepom, odlomkom opeke in odlomki keramike. RO 109 je poškodovala starejšo jamo RO 111.

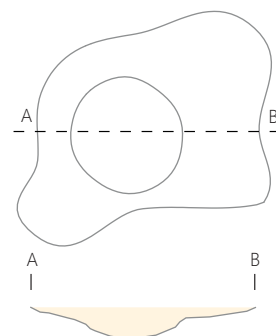
**RO 110** (M 1:100, izsek 26)

Jama nepravilne oblike, vel. 3,10 × 5,00 m, globoka 0,15 m. Po odstranitvi polnila je bila vidna jama nepravilne ovalne oblike, vkopana v dno, vel. 2,45 × 1,91 m in globoka 0,10 m. Polnilo je temno rjava zemlja z ogljem in odlomki keramike.

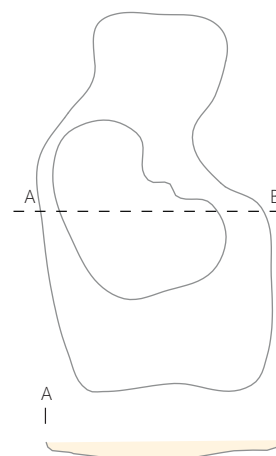

**RO 111** (M 1:100, izsek 26, G620, G621)

Deloma ohranjena jama ovalne oblike (?), vel. 2,64 × 1,27 m, globoka 0,15 m. Polnilo je sivo rjava zemlja z odlomki keramike.

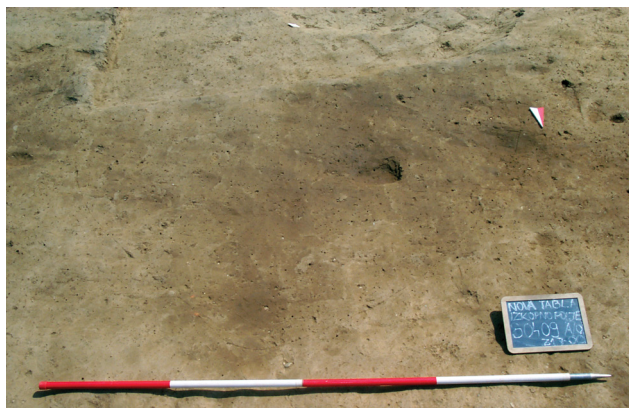
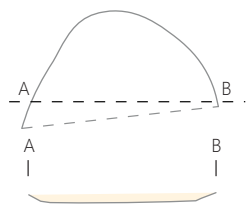

**RO 21** (M 1:20, izsek 27, G648–694)

Jama nepravilne okrogle oblike, vel. 3,08 × 2,63 m, globoka 0,10 m. Polnilo je rdečkasto rjava mivkasta ilovica z ogljem in odlomki keramike. V polnilu jame je bilo tudi nekaj odlomkov mlajšeželeznodobne keramike.

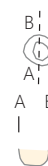

### Gospodarski prostor 3

Gospodarski prostor 3 se razprostira na območju velikosti 18 × 36 m (površina ok. 650 m<sup>2</sup>), od gospodarskega prostora 2 je oddaljen ok. 60 m proti zahodu, medtem ko je od gospodarskega prostora 4 oddaljen ok. 20 m proti vzhodu. Osnovo predstavlja zemljanka (RZ 4), ki ima vzhodno in zahodno ležeči jami (RO 30–31) in sedem jam različnih velikosti (RO 21–22, 29, 41, 107, 108, 182), ki se razprostirajo v isti osi severno in južno od nje. Kot del tega prostora bi morda lahko videli tudi še štiri večje in eno manjšo jamo (RO 19, RO 27, RO 28, RO 75, RO 103) nekoliko zahodneje, ki skupaj s prej omenjenimi tvorijo krožen prostor. Del gospodarskega prostora 3 bi lahko bila tudi večina kronološko nedoločljivih struktur, ki se pojavljajo na tem prostoru (npr. SE 86, SE 130, SE 131, SE 167, SE 169, SE 194, SE 195 in SE 402).

**RZ 4** (M 1:100, izsek 27, G622–647)

Zemljanka nepravilne ovalne oblike, vel. 4,46 × 3,43 m, globoka do 0,15 m. Po odstranitvi polnila je bila v južni polovici vidna jama nepravilne ovalne oblike, vkopana v dno, vel. 3,07 × 2,67 m, globoka 0,05 m. V slednji je bila na dnu odkrita še ena jama ovalne oblike vel. 1,66 × 1,08 m, globoka 0,25 m. Polnilo je temno rjava peščena ilovica s hišnim lepom in odlomki keramike.

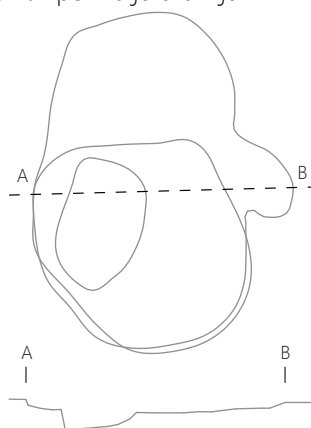

**RO 22** (izsek 27, G695–697)

Jama rahlo nepravilne okrogle oblike, vel. 0,41 × 0,37 m, globoka 0,16 m. Polnilo je temno rjava ilovica z ogljem, hišnim lepom in odlomki keramike.

**RO 27** (M 1:100, izsek 26, G698–706)

Jama ovalne oblike, vel. 2,61 × 1,72 m, globoka 0,18 m. Polnilo je temno rjava mivkasta ilovica s hišnim lepom in odlomki keramike.

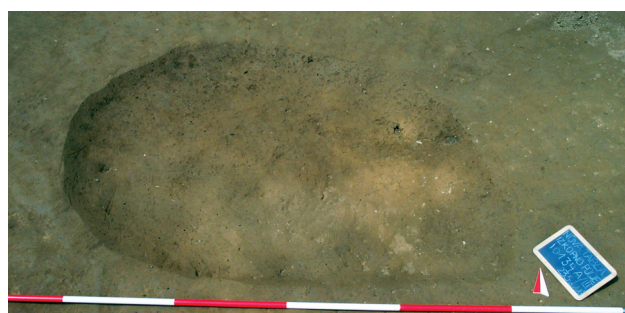
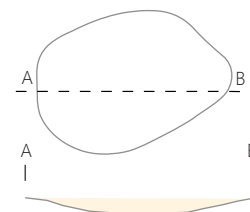

**RO 31** (izsek 27)

Jama ovalne oblike, vel. 1,74 × 1,32 m, globoka 0,10 m. Polnilo je temno rjava ilovica z ogljem, hišnim lepom in odlomki keramike.

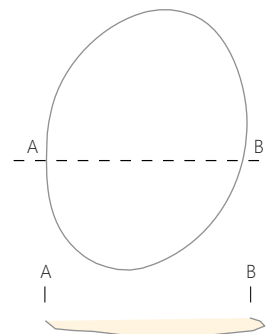

**RO 30** (izsek 27, G707, G708)  
 Jama podolgovate oblike, vel. 2,47 × 1,41 m, globoka 0,15 m. Polnilo je temno rjava ilovica z odlomki keramike.

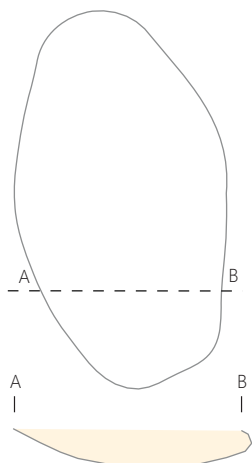

**RO 41** (M 1:100, izsek 27, G709, G710)  
 Jama nepravilne ovalne oblike, vel. 2,37 × 1,90 m, globoka 0,15 m. Polnilo je rjava ilovica z ogljem, hišnim lepom in odlomki keramike.

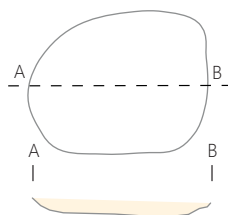

**RO 75** (M 1:100, izsek 26, G711–730)  
 Jama nepravilne ovalne oblike, vel. 3,45 × 2,32 m, globoka do 0,25 m. Polnilo je temno rjava zemlja z ogljem, žlindro, odlomki železnih predmetov in odlomki keramike. Z vkopom jame RO 75 je bila deloma uničena starejša, zgodnje bronastodobna zemljanka PZ 25.

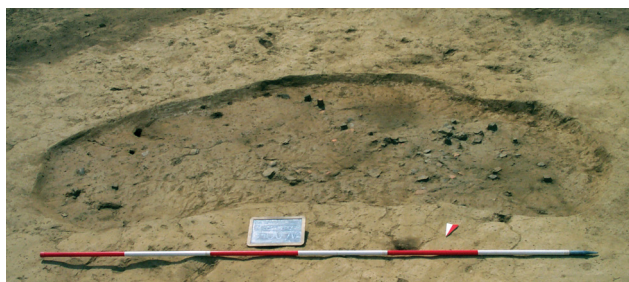
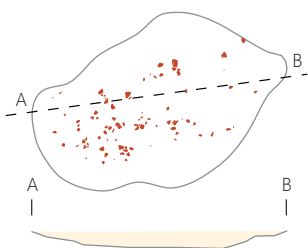

**RO 103** (M 1:100, izsek 26)  
 Jama nepravilne kvadratne oblike z zaobljenimi vogali, vel. 3,10 × 2,53 m, globoka 0,10 m. Polnilo je temno rjava zemlja z ogljem in odlomki keramike.

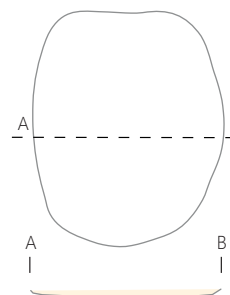

**RO 107** (izsek 27, G731–733)  
 Jama ovalne oblike, vel. 5,76 × 2,95 m, globoka 0,20 m. Po odstranitvi polnila so bile vidne tri jame nepravilne oblike, vkopane v dno strukture, vel. 2,82 × 1,72 m (gl. 0,15 m), 2,08 × 1,28 m (gl. 0,15 m) in 0,80 × 0,50 m (gl. 0,20 m). Polnilo je temno rjavo siva ilovica z ogljem, hišnim lepom, kamnito puščično ostjo in odlomki keramike.



**RO 108** (M 1:100, izsek 27)  
 Jama nepravilne ovalne oblike, vel. 3,62 × 2,18 m, globoka 0,10 m. Polnilo je temno rjava ilovica z ogljem, hišnim lepom in odlomki keramike.

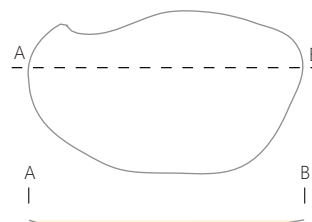

**RO 182** (izsek 27)

Jama ovalne oblike, vel.  
1,44 × 0,99 m, globoka 0,18 m.  
Polnilo je rjava zemlja z odlomki  
keramike.

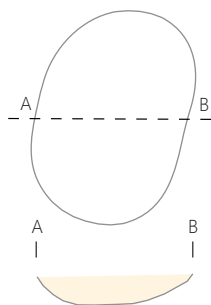
**RO 106** (M 1:100, izsek 26, G734)

Jama nepravilne ovalne  
oblike, vel. 3,13 × 2,74 m,  
globoka 0,40 m. Polnilo je  
temno rjava zemlja z ogljem,  
hišnim lepom in odlomki  
keramike.

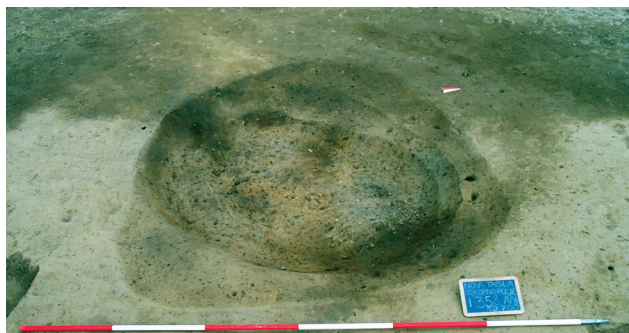
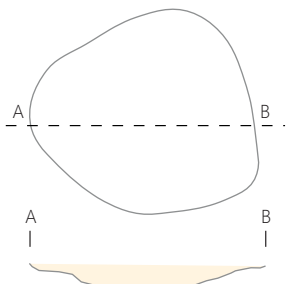
**RO 181** (izsek 26)

Jama ovalne oblike, vel.  
1,06 × 0,88 m, globoka 0,39 m.  
Polnilo je rjava zemlja z odlomki  
keramike. V polnilu jame je bilo tudi  
nekaj majhnih odlomkov prazgodovinske  
keramike.

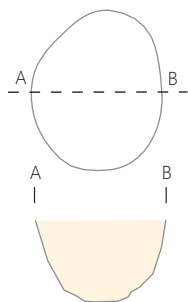
**RO 223** (M 1:100, izsek 26, G735–737)

Jama nepravilne ovalne oblike, vel.  
1,61 × 2,77 m, globoka 0,59 m.  
Polnilo je rjava zemlja z ogljem in  
odlomki keramike.

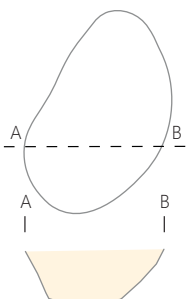
**RO 272** (izsek 26, G738)

Jama nepravilne ovalne  
oblike, vel. 1,53 × 1,03 m,  
globoka 0,32 m. Polnilo  
je temno rjava zemlja z  
ogljem, semeni in odlomki  
keramike. V polnilu jame  
je bilo tudi nekaj odlom-  
kov starejšeželeznodobne  
keramike.

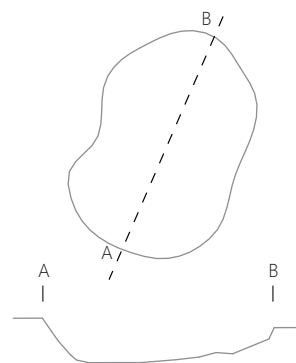
**Gospodarski prostor 4** (M 1:500)

Na območju 30 × 30 m (površina ok. 900 m<sup>2</sup>) je bil centralno postavljen pravokoten objekt, ki ga interpretiramo kot hišo (RH 2), okrog katere so bili s s treh strani postavljeni objekti: tri zemljanke (RZ 2, RZ 3 in RZ 6) in osemnajst jam različnih oblik in velikosti (RO 33–40, RO 42–51, RO 304–305). Razvidno je pravilno koncentriranje jam v smeri SZ–JV severno od hiše ter nekoliko bolj razpršeno koncentracijo vzhodno in južno od nje. Gospodarski prostor 4 se je nahajal ok. 30 m vzhodno od gospodarskega prostora 3. Jami RO 304 in RO 305 nista vsebovali najdb, vendar ju na osnovi horizontalne stratigrafije lahko povežemo s preostalimi strukturami tega gospodarskega prostora.

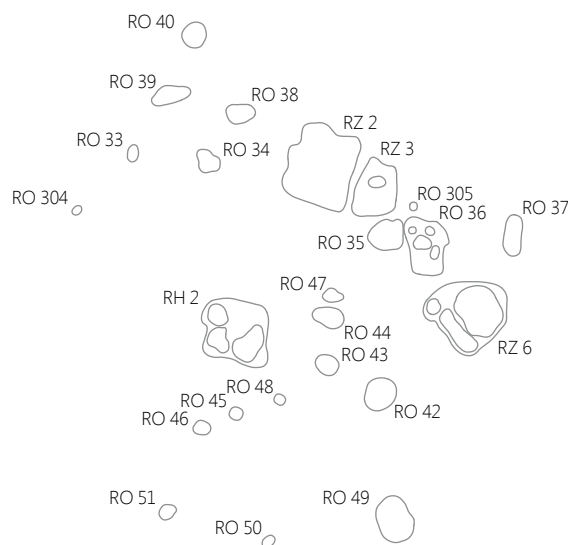

**RH 2** (M 1:100, izsek 27, G739–745)

Hiša nepravilne kvadratne oblike, vel. 4,06 × 4,45 m, globoka 0,15 m. Po odstranitvi polnila so bile vidne tri jame nepravilne ovalne oblike, vkopane v dno, vel. 1,51 × 1,27 m, 1,74 × 1,57 m in 2,58 × 1,73 m, v globino ohranjene ok. 0,20 m. Polnilo je temno rjava ilovica z ogljem, hišnim lepom, odlomkom steklene posode in odlomki keramike. V polnilu jame je bilo tudi nekaj odlomkov starejšeželeznodobne keramike.

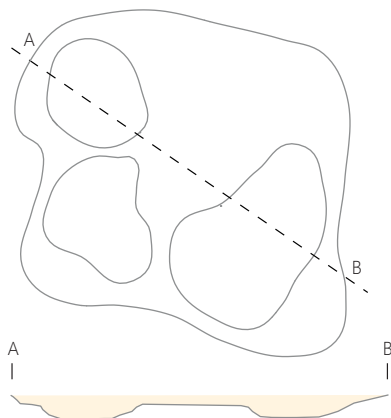

**RZ 2** (M 1:200, izsek 27, G746–761)

Zemljanka nepravilne pravokotne oblike, vel. 5,25 × 4,53 m, globoka 0,13 m. Polnilo je temno rjava ilovica z ogljem, hišnim lepom, žlindro in odlomki keramike.

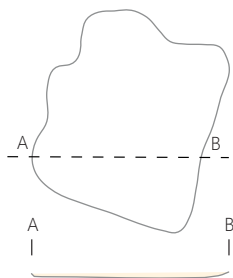

**RZ 3** (M 1:100, izsek 27, G762–775)

Zemljanka nepravilne pravokotne oblike, vel. 3,98 × 2,82 m, globoka 0,16 m. Po odstranitvi polnila je bila vidna manjša jama ovalne oblike, vkopana v dno, vel. 1,14 × 0,74 m, globoka 0,20 m. Polnilo je rjava ilovica (rdeče rjava v manjši jami) z ogljem, hišnim lepom in odlomki keramike.

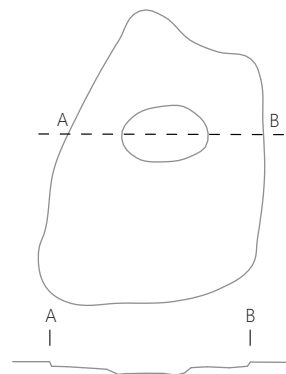

**RZ 6** (M 1:200, izsek 27, G776–781)

Zemljanka nepravilne pravokotne oblike, vel. 4,79 × 4,97 m, globoka 0,44 m. Po odstranitvi polnila so bile vidne tri jame različnih oblik, vkopane v dno, vel. 1,05 × 0,90 m, 3,30 × 1,09 m in 3,33 × 2,73 m, v globino ohranjene ok. 0,15 m. Polnilo je temno rjava ilovica z ogljem, hišnim lepom in odlomki keramike.

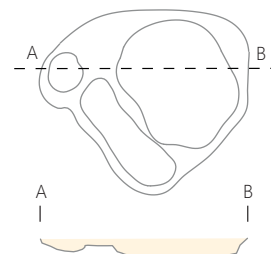

**RO 33** (izsek 27, G782–784)

Jama ovalne oblike, vel. 1,17 × 0,72 m, globoka 0,12 m. Polnilo je temno rjava ilovica z ogljem, odlomkom brusnega kamna in odlomki keramike.

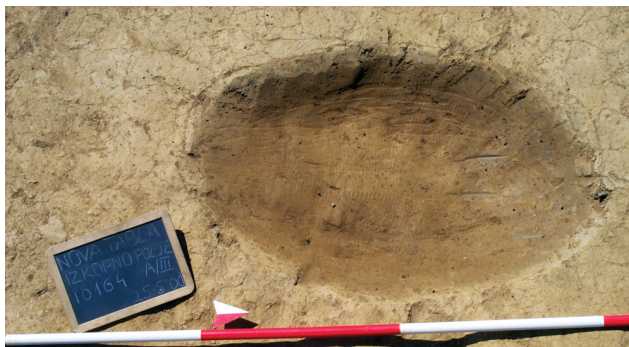
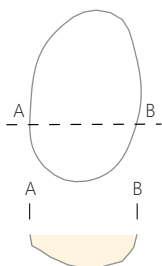
**RO 34** (izsek 27, G785–791)

Jama nepravilne oblike, vel. 1,81 × 1,35 m, globoka 0,09 m. Polnilo je temno rjava ilovica z ogljem, hišnim lepom in odlomki keramike.

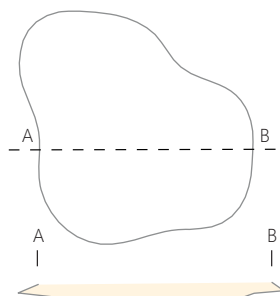
**RO 36** (M 1:100, izsek 27, G797–801)

Jama nepravilne pravokotne oblike, vel. 4,07 × 2,76 m, globoka 0,30 m. Po odstranitvi polnila so bile vidne štiri jame nepravilne ovalne oblike, vkopane v dno: 0,44 × 0,49 m, 0,65 × 0,55 m, 1,20 × 0,90 m in 0,91 × 0,55 m, v globino ohranjene do 0,10 m. Polnilo je temno rjava ilovica z ogljem, hišnim lepom in odlomki keramike. Med gradivom je tudi en odlomek prazgodovinske keramike.

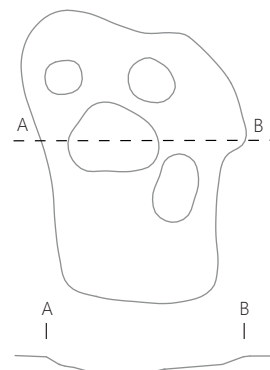
**RO 35** (M 1:100, izsek 27, G792–796)

Jama nepravilne ovalne oblike, velikosti 2,34 × 2,03 m, globoka 0,40 m. Polnilo je temno rjava ilovica z ogljem, hišnim lepom in odlomki keramike. V polnilu jame je bil tudi odlomek prazgodovinske keramike.

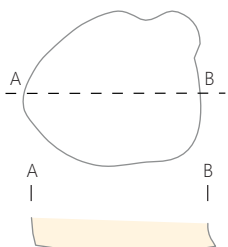
**RO 37** (izsek 27, G802–825)

Jama podolgovate oblike, vel. 2,74 × 1,19 m, globoka 0,35 m. Polnilo je sivo rjava ilovica z ogljem, hišnim lepom, odlomkom železnega predmeta in odlomki keramike. V polnilu jame sta bila tudi dva odlomka zgodnjebronastodobne keramike in keramično vretence iz mlajše železne dobe (?).

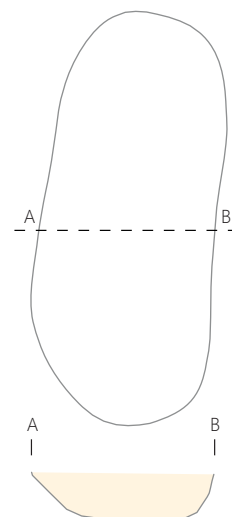



**RO 38** (M 1:100, izsek 27)

Jama ovalne oblike, velikosti 1,94 × 1,34 m, globoka 0,14 m. Polnilo je temno rjava ilovica z ogljem, hišnim lepom in odlomki keramike.

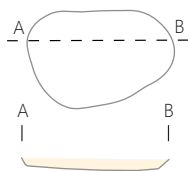
**RO 39** (M 1:100, izsek 27, G826–841)

Jama ovalne oblike, vel. 2,66 × 1,27 m, globoka 0,23 m. Polnilo je temno rjava ilovica z ogljem, hišnim lepom, odlomkom bronaste fibule in odlomki keramike.

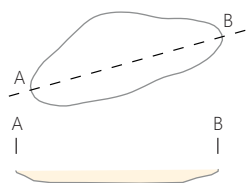
**RO 40** (M 1:100, izsek 27, G842–844)

Jama nepravilne okrogle oblike, vel. 1,73 × 1,62 m, globoka 0,10 m. Polnilo je temno rjava ilovica z ogljem in odlomki keramike.

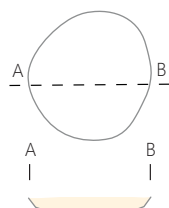
**RO 42** (M 1:100, izsek 27, G845–849)

Jama nepravilne okrogle oblike, vel. 2,34 × 2,00 m, globoka 0,07 m. Polnilo je temno rjava ilovica z ogljem, semeni, hišnim lepom, bronastim obročkom (del konjske vprege) in odlomki keramike.

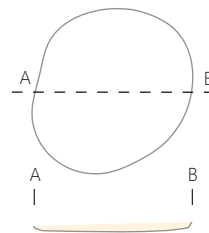
**RO 43** (izsek 27, G850–851)

Jama ovalne oblike, vel. 1,57 × 1,31 m, globoka 0,14 m. Polnilo je temno rjava ilovica z ogljem, hišnim lepom in odlomki keramike.

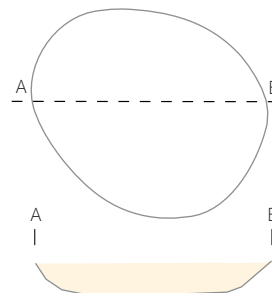
**RO 44** (M 1:100, izsek 27)

Jama ovalne oblike, vel. 2,13 × 1,36 m, globoka 0,17 m. Polnilo je temno rjava ilovica z ogljem, hišnim lepom in enim odlomkom keramike.

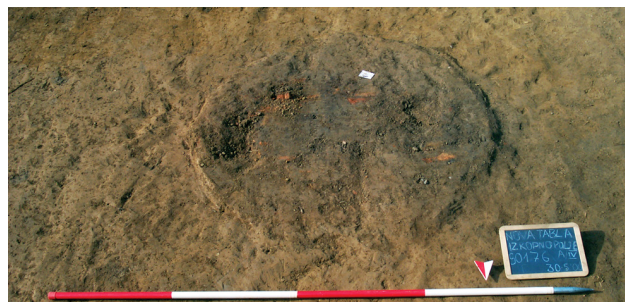
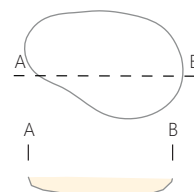
**RO 45** (izsek 27, G852–855)

Jama rahlo nepravilno okrogle oblike, vel. 0,84 × 0,89 m, globoka 0,12 m. Polnilo je temno rjava ilovica z ogljem, kamnitimi oblicami in odlomki keramike.

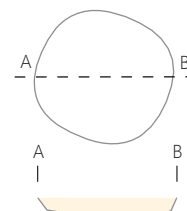

**RO 46** (izsek 27)

Jama nepravilne ovalne oblike, vel. 1,18 × 0,94 m, globoka 0,10 m. Polnilo je temno rjava ilovica z ogljem in manjšimi odlomki opeke.

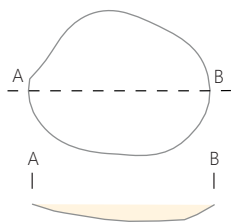
**RO 50** (izsek 27, G858)

Jama ovalne oblike, vel. 0,93 × 0,66 m, globoka 0,24 m. Meje vkopa so bile v zgornjem delu jame precej nejasne. Polnilo je temno rjava ilovica z ogljem, drobci lepa in odlomki keramike.

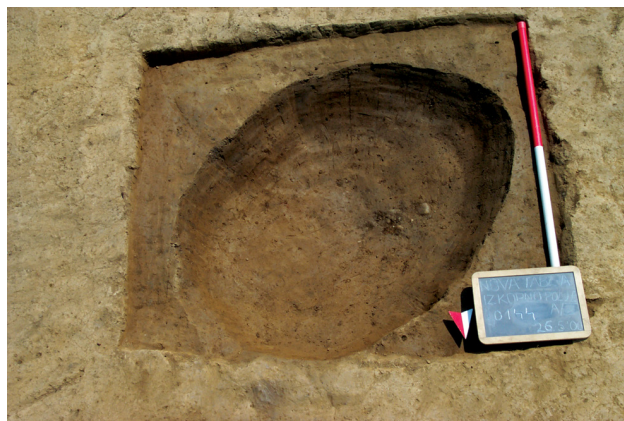
**RO 47** (izsek 27, G856, G857)

Jama nepravilne ovalne oblike, vel. 1,40 × 0,92 m, globoka 0,10 m. Polnilo je temno rdeča ilovica s hišnim lepom in odlomki keramike.

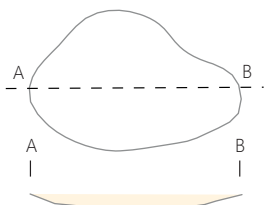
**RO 48** (izsek 27)

Jama rahlo nepravilne okrogle oblike, vel. 0,75 × 0,68 m, globoka 0,10 m. Polnilo je temno rjava ilovica z ogljem in živalskimi kostmi.

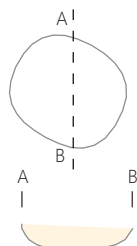
**RO 49** (M 1:100, izsek 27)

Jama ovalne oblike, vel. 3,15 × 2,31 m, globoka 0,22 m. Polnilo je rjava ilovica z ogljem in odlomki keramike.

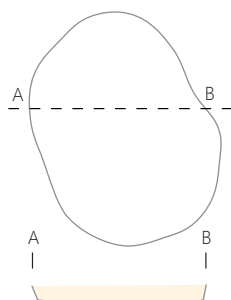
**RO 51** (izsek 27)

Jama ovalne oblike, vel. 1,17 × 0,94 m, globoka 0,15 m. Polnilo je temno rjava ilovica z odlomki opeke.

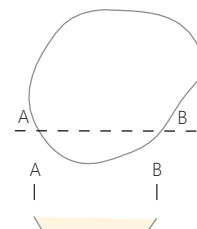
**RO 304** (izsek 27)

Jama ovalne oblike, vel. 0,71 × 0,52 m, globoka 0,15 m. Polnilo je rjava do sivo rjava ilovica z drobcji oglja.

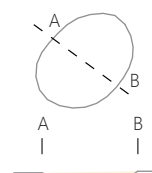
**RO 305** (izsek 27)

Jama rahlo nepravilne okrogle oblike, vel. 0,56 × 0,50 m, globoka 0,07 m. Polnilo je temno rjava ilovica brez najdb.

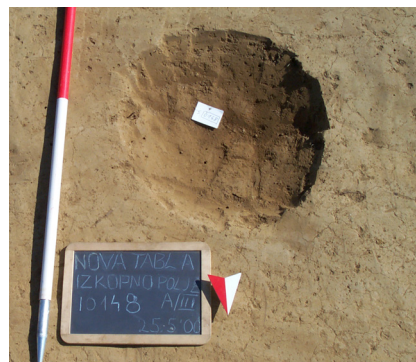
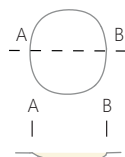
**RO 102** (M 1:100, izsek 27, G859)

Jama nepravilne ovalne oblike, vel. 2,87 × 2,22 m, globoka 0,20 m. V njej je vkopana manjša jama nepravilne ovalne oblike, vel. 1,80 × 1,08 m, globoka 0,15 m. Polnilo je

temno rjava ilovica z ogljem, odlomki hišnega lepa, odlomkom železnega dleta in nekaj odlomki keramike.

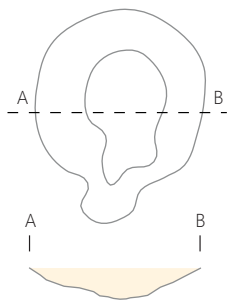

#### RO 219 (izsek 27, G860, G861)

Jama nepravilne oblike, vel.  $0,74 \times 0,71$  m, globoka  $0,11$  m. Polnilo je temno rjava zbita zemlja z ogljem, odlomkom bronaste fibule in odlomki keramike (ene posode).

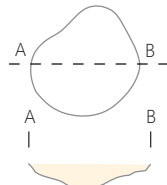

#### Gospodarski prostor 5

Prostor je sestavljen iz štirih enot, prepoznan je bil v zahodnem delu najdišča in zajema območje v velikosti ok.  $76 \times 55$  m (površina skoraj  $4200$  m<sup>2</sup>). Prva enota je skupina objektov (RO 1–5), ki se razprostira na območju velikem  $6,50 \times 5,50$  m na severnem delu gospodarskega prostora. Na podlagi žlindre so bili ti objekti opredeljeni kot objekti za predelavo rude oziroma delavnica. Druga enota, ki zajema prostor velikosti  $6 \times 6$  m, je skupina manjših objektov (RO 7–12, RO 291), razporejenih okoli večjega, nepravilnega, vkopanega objekta (RO 6) na zahodnem delu gospodarskega prostora. Funkcije te skupine objektov se na podlagi najdb ne da ugotoviti, vendar na podlagi oblike večjega objekta in razporeditve manjših sklepamo, da je najverjetneje bivalna. Približno  $5$  m vstran se nahaja še jama RO 291. Tretja enota je skupina objektov (RO 23, RO 90, RO 91, RO 97, RO 98, RO 292) na južnem delu gospodarskega prostora, ki se razprostira na območju velikosti  $11 \times 12$  m. V dokaj ravni liniji proti severu se od RO 23 nahaja jama RO 91, ter nekoliko zahodnje od nje še jama RO 90. Na vzhodnem delu gospodarskega prostora 5 pa se nahaja še četrta enota, ki je sestavljena iz večje kulturne plasti nepravilne pravokotne oblike v velikosti ok.  $28 \times 11,5$  m (RO 293) in dveh jam, vkopanih v njega (RO 100 in RO 294). V zgodnje srednjeveškem obdobju je bilo v sloj vkopanih večje število jam (SO 55, SO 61, SO 64 in SO 65).

#### Enota 1 – objekti za predelavo rude oziroma delavnica (M 1:100)

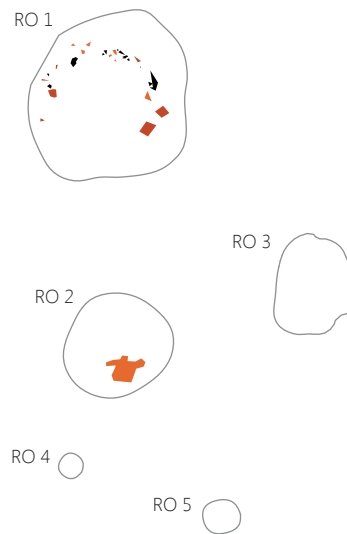

#### RO 1 (izsek 30, G862–867)

Jama nepravilne okrogle oblike, vel.  $2,45 \times 2,15$  m, globoka  $0,30$  m. Polnilo je temno rjavo mastna zemlja z mnogo oglja, hišnim lepom, kosi žlindre, odlomkoma železnega predmeta in brusa ter odlomki keramike.

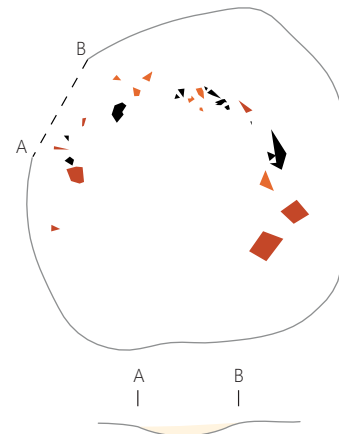

**RO 2** (izsek 30, G868)

Jama okrogle oblike, vel. 1,41 × 1,33 m, globoka 0,13 m. Polnilo je temno rjava pečena zemlja z ogljem, hišnim lepom in odlomki keramike.

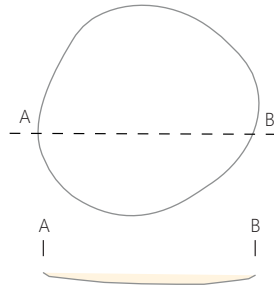
**RO 3** (izsek 30, G869, G870)

Jama ovalne oblike, vel. 1,33 × 1,08 m, globoka do 0,30 m. Polnilo je temno rjava mivkasta zemlja z mnogo oglja, odlomki hišnega lepa, odlomkom železnega predmeta in odlomkoma steklene posode.

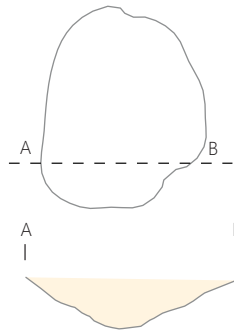
**RO 4** (izsek 30)

Majhna jama (stojka) okrogle oblike, pr. 0,33 m, globoka 0,13 m. Polnilo je temno rjava mastna ilovica z drobcu oglja in hišnega lepa.

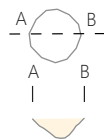
**RO 5** (izsek 30)

Majhna jama (stojka) rahlo nepravilne okrogle oblike, vel. 0,44 × 0,49 m, globoka 0,08 m. Polnilo je temno rjava mastna ilovica z drobcu oglja in odlomkom hišnega lepa.

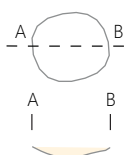
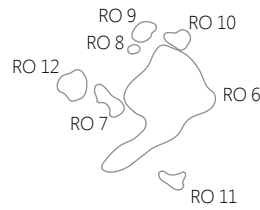
**Enota 2 – zahodna skupina objektov** (M 1:250)**RO 6** (M 1:100, izsek 30, G871–873)

Jama nepravilne oblike, vel. 4,40 × 2,00 m, globino ohranjena 0,27 m. Polnilo je temno rjava kompaktna ilovica z odlomkom železnega žblja (?), bronastim novcem Konstancija II in nekaj odlomki keramike.

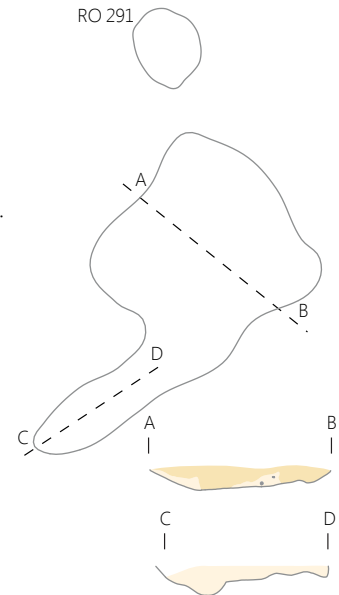
**RO 7** (izsek 30, G874)

Jama ovalne oblike, vel. 1,25 × 0,33 m, globoka 0,40 m. Polnilo je rjava mivkasta ilovica z živalskimi kostmi (lisica) in nekaj odlomki keramike.

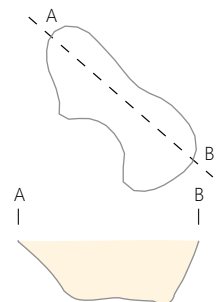
**RO 8** (izsek 30, G875)

Jama ovalne oblike, vel. 0,40 × 0,30 m, globoka 0,20 m. Polnilo je rjava mivkasta ilovica z živalskimi kostmi (govedo) in nekaj odlomki keramike.

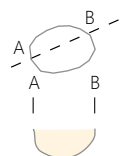

**RO 9** (izsek 30, G876–879)

Jama ovalne oblike, vel. 0,80 × 0,60 m, globoka 0,45 m. Polnilo je rjava mivkasta ilovica z odlomki železnih predmetov in nekaj odlomki keramike.

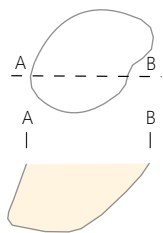
**RO 10** (izsek 30, G880)

Jama nepravilne oblike, vel. 0,83 × 0,65 m, globoka 0,25 m. Polnilo je rjava siva mivkasta ilovica z odlomki keramike.

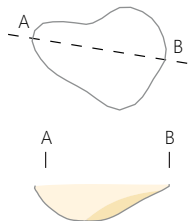
**RO 11** (izsek 30)

Jama nepravilne oblike, vel. 0,93 × 0,65 m, globoka do 0,15 m. Polnilo je rjava mivkasta ilovica z nekaj drobci keramike.

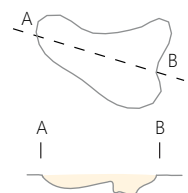
**RO 12** (izsek 30)

Jama nepravilne ovalne oblike, vel. 0,96 × 0,98 m, globoka 0,22 m. Polnilo je rjava ilovica z živalskimi kostmi (zajec, perutnina).

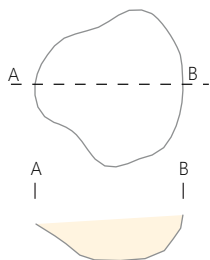
**RO 291** (M 1:100, izsek 30, G881–884)

Jama rahlo ovalne oblike, vel. 2,62 × 2,27 m, globoka 0,20 m. Polnilo je temno siva zemlja z ogljem, večjo količino hišnega lepa, odlomkom steklene posode in nekaj odlomki keramike. Absolutna datacija: KIA 15551, BP 1764±27, cal. AD 256, 304, 326, 1δ: cal. AD 239–261, 279–324, 335–335, 2δ: cal. AD 184–186, 216–344, 372–377.

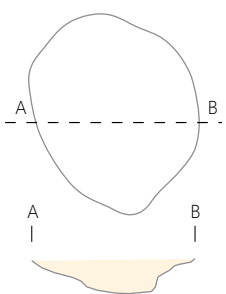
**Enota 3 – južna skupina objektov** (M 1:250)**RO 23** (M 1:100, izsek 30, G885–887)

Jama nepravilne ovalne oblike, vel. 2,38 × 1,71 m, globoka do 0,40 m. Polnilo je temno rjava ilovica s hišnim lepom in odlomki keramike.

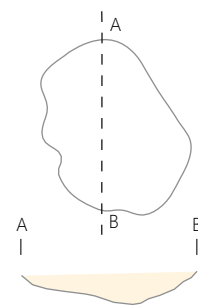
**RO 90** (izsek 30)

Jama rahlo nepravilne okrogle oblike, vel. 0,86 × 0,94 m, globoka 0,09 m. Polnilo je temno rjava ilovica z ogljem in odlomki keramike.

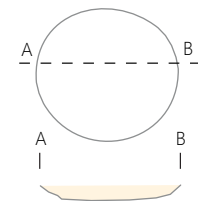
**RO 91** (M 1:100, izsek 30, G888)

Jama nepravilne ovalne oblike, vel. 2,97 × 2,50 m, globoka 0,20 m. Polnilo je temno siva peščena zemlja z veliko oglja, hišnim lepom, odlomkom železnega žeblja (?) in odlomki keramike.

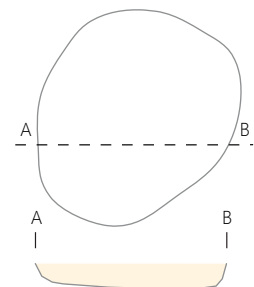
**RO 97** (izsek 30)

Jama ovalne oblike, vel. 6,15 × 1,32 m, globoka 0,35–0,65 m. Polnilo je rjava peščena zemlja s hišnim lepom in odlomki keramike.

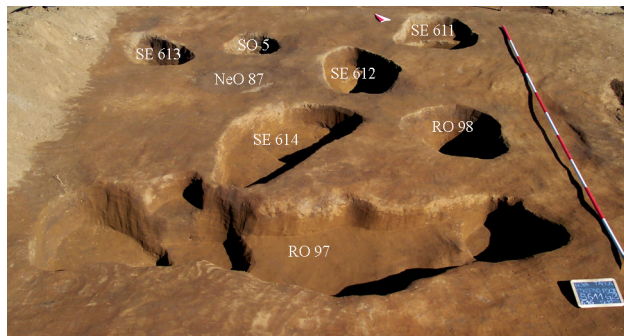

**RO 98** (izsek 30, G889)

Jama ovalne oblike, vel.

1,06 × 0,82 m, globoka 0,46 m.

Polnilo je svetlo rjava peščena zemlja z ogljem, hišnim lepom in nekaj drobnimi odlomki keramike.

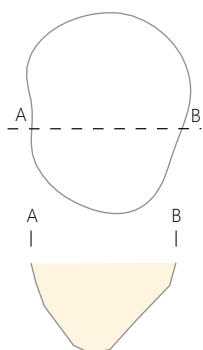
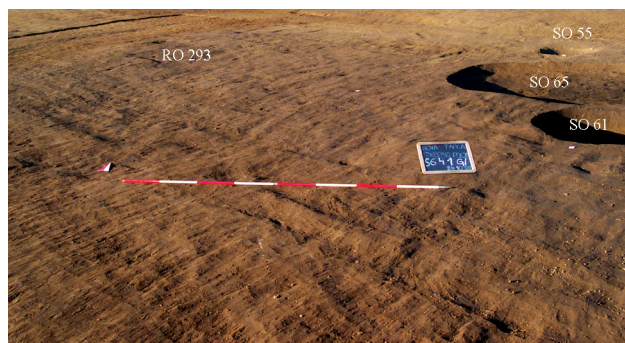
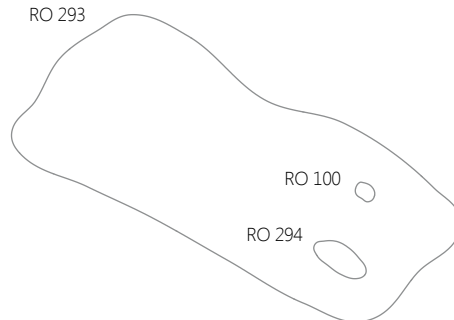
**RO 293****RO 292** (M 1:200, izsek 30, G890, G891)

Jama nepravilne ovalne oblike, vel.

4,35 × 5,90 m, globoka 0,35 m.

Polnilo je svetlo rjava peščena zemlja z živalskimi kostmi in nekaj odlomki keramike. V polnilu jame je bil tudi odlomek zgodnjersrednjeveške keramike.

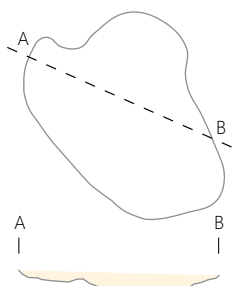
**Enota 4 – vzhodna skupina objektov (M 1:500)****RO 293** (M 1:500, izsek 31, G893–900)

Ostanki razpršene kulturne plasti temne barve, vel.

27,56 × 12,23 m, debeline 0,10 m. Plast vsebuje oglje, nekaj večjih sprimkov drobljive žgane gline z zelo velikim deležem kamnov, večjimi kos apnenca in večjim številom odlomkov keramike. Plast RO 293 je prekrivala kronološko nedoločljivo jamo brez najdb SE 645, ki je bila vkopana v geološko osnovo, v plast pa so bile poleg rimskodobnih jam RO 100 in RO 294, vkopane še srednjeveške jame SO 61, SO 64 in SO 65 ter ena kronološko nedoločljiva jama SE 636 brez najdb. SO 55 je bila zaznana na višjem nivoju in je bila vkopana v sloj le s svojim spodnjim delom. Med inventarjem je tudi večja količina odlomkov prazgodovinske in zgodnjersrednjeveške keramike.

**RO 100** (M 1:100, izsek 31, G892)

Jama ovalne oblike, vel.

1,38 × 1,02 m, globoka 0,18 m.

Polnilo je temno sive barve z ogljem in nekaj odlomki keramike. Jama je vkopana v kulturno plast RO 293. V polnilu jame je bilo tudi nekaj manjših odlomkov prazgodovinske keramike.

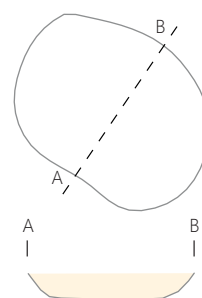
**RO 294** (M 1:100, izsek 31, G901–903)

Jama ovalne oblike, vel.

3,89 × 1,77 m, globoka 0,25 m.

Polnilo je temno rjava zemlja s hišnim lepom, opeko, ožganimi večjimi prodniki, več kosov apnenca in odlomki keramike. Jama je vkopana v kulturno plast RO 293.

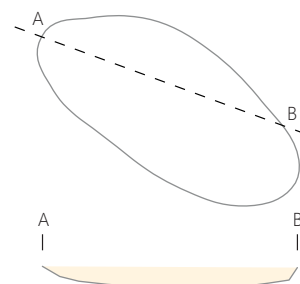

## Gospodarski prostor 8 (M 1:250)

Na območju izsekov 24 in 32 se je nahajala skupina rimskodobnih objektov. Znotraj tega kompleksa se je nahajal vodnjak RO 298 in okrog njega, na jugovzhodni in severni strani, skupina osmih jam različnih velikosti: RO 296–302. Ti objekti so se nahajali na prostoru v velikosti ok. 24 × 13 m (površina ok. 300 m<sup>2</sup>). Obrobni, severni del tega gospodarskega prostora bi lahko predstavljali tudi dve posamezni jami, RO 143 (od RO 296 oddaljena 16 m) in RO 295 (od RO 296 oddaljena 14 m). V neposredni bližini tega rimskodobnega kompleksa, na njegovi zahodni, južni in vzhodni strani, je bila v srednjeveškem obdobju vkopana cela serija naselbinskih jam, med njimi tudi pravilen kvadraten objekt oz. hiša definirana s pomočjo stojk (SH 2).

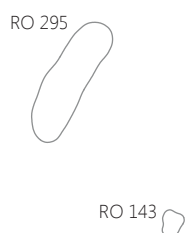
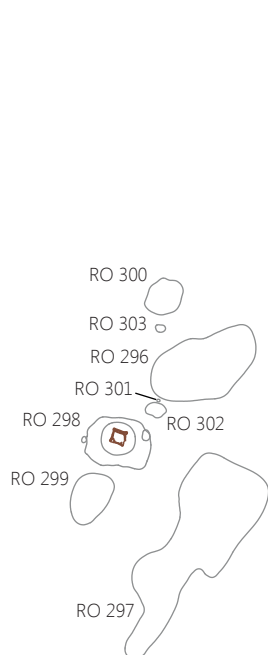

RO 143

### RO 143 (izsek 32)

Jama nepravilne oblike, vel. 1,76 × 1,40 m, globoka 0,14 m. Polnilo je rjava zemlja s koščkom hišnega lepa in nekaj odlomki keramike.

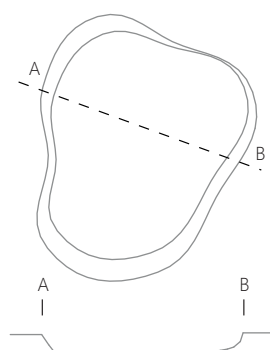

### RO 295 (M 1:200, izsek 32, G904)

Jama podolgovate oblike, vel. 8,76 × 2,75 m, globoka 0,20–0,41 m. Polnilo je temno rjava zemlja, pomešana s posameznimi prodniki, ki vsebuje oglje in odlomke keramike.

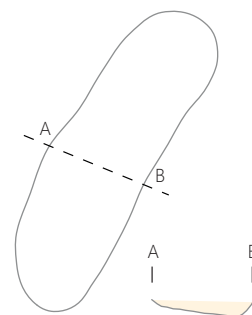

### RO 296 (M 1:200, izsek 32, G905–907)

Jama nepravilne ovalne oblike, vel. 7,59 × 4,42 m, globoka 0,11 m. Polnilo je temno rjava zemlja z odlomki keramike.

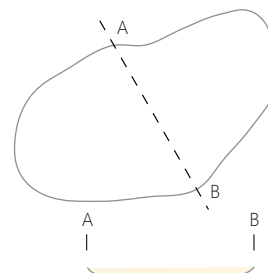

### RO 297 (M 1:200, izsek 24, G908, G909)

Jama nepravilne podolgovate oblike, vel. 14,58 × 5,52 m, globoka 0,20–0,38 m. Polnilo je temno rjava zemlja z ogljem in odlomki keramike.

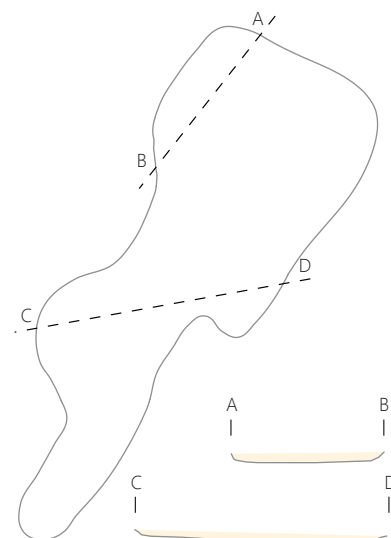

**RO 298** (M 1:100, izsek 24, G910–913)

Vodnjak – jama nepravilne ovalne oblike v zgornjem delu, vel. 4,36 × 3,21 m, ki postopoma preide v okroglo obliko (na pribl. 0,29 m globine), pr. 2,10 m. Vodnjak je bil v globino ohranjen 2,91 m. Približno na sredini vzhodnega in zahodnega roba strukture, sta vkopani še dve manjši jami (stojki), ki sta verjetno ostanek nadzemne lesene konstrukcije vodnjaka. Stojki sta nepravilne ovalne oblike, vel. 0,41 × 0,31 m (zahodna, globoka 0,20 m) in 0,71 × 0,50 m (vzhodna, globoka 0,10 m). Zgornje polnilo (prvih 30 cm) je rjava zemlja z ogljem, semeni in odlomki keramike. Spodnja plast je kompaktna siva glinena zemlja z ogljem, kosi lesa in odlomki keramike, med katerimi je bil tudi deloma ohranjen lonec. Na dnu objekta je ohranjena lesena konstrukcija vodnjaka kvadratne oblike, vel. 0,92 × 0,98 m, ki je v višino ohranjena do 30 cm.

Absolutna datacija: KIA 19415, BP 1535±33, cal. AD 539, 1δ: cal. AD 440–451(6,2% verjetnosti), 465–503 (21,4% verjetnosti), 507–518 (5,5% verjetnosti), 529–564 (26,9% verjetnosti), 571–578 (3,4% verjetnosti), 588–597 (4,8% verjetnosti), 2δ: cal. AD 432–601 (95,4% verjetnosti).

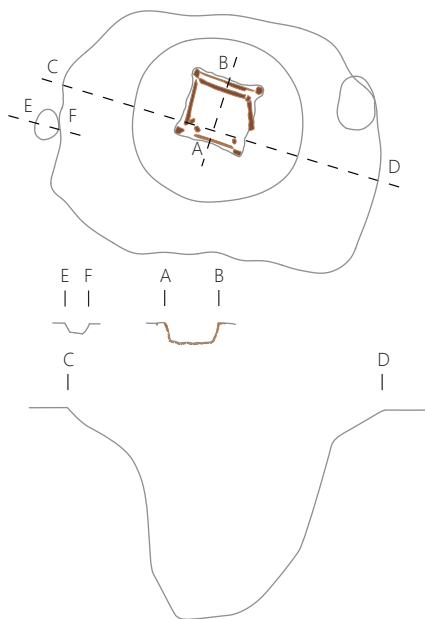

**RO 299** (M 1:100, izsek 24, G914–916)

Jama nepravilne ovalne oblike, vel. 3,56 × 2,45 m, globoka 0,21 m. Polnilo je temno rjava zemlja, pomešana s prodniki, ki vsebuje oglje in odlomke keramike.

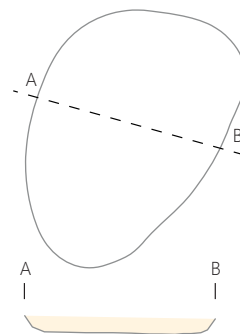

**RO 300** (M 1:100, izsek 32, G917–920)

Jama nepravilne okrogle oblike, vel. 2,36 × 2,26 m, globoka 0,22 m. Polnilo je rjava zemlja z ogljem, semeni, ribjimi luskami in odlomki keramike.

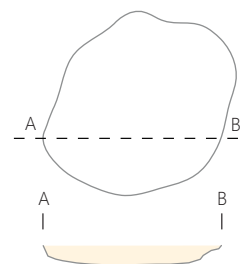

**RO 301** (M 1:100, izsek 24)

Jama nepravilne okrogle oblike, vel. 0,17 × 0,20 m, globoka 0,11 m. Polnilo je temno rjava zemlja, brez najdb. Stojka se nahaja med objektoma RO 302 in RO 296.

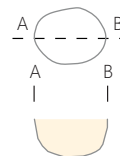

**RO 302** (izsek 24)

Jama nepravilne ovalne oblike, vel. 1,38 × 0,98 m, globoka 0,21 m. Polnilo je rjava zemlja z ogljem, semeni in nekaj odlomki keramike.

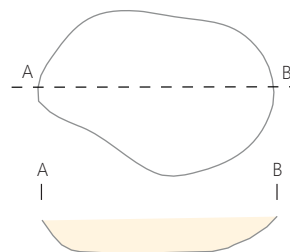

**RO 303** (izsek 32)

Jama nepravilne ovalne oblike, vel. 0,66 × 0,50 m, globoka 0,14 m. Polnilo je temno rjava zemlja z ogljem, semeni in živalskimi kostmi (govedo). Na površini je bila koncentracija manjših kamnov.

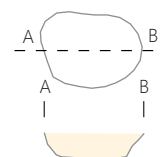



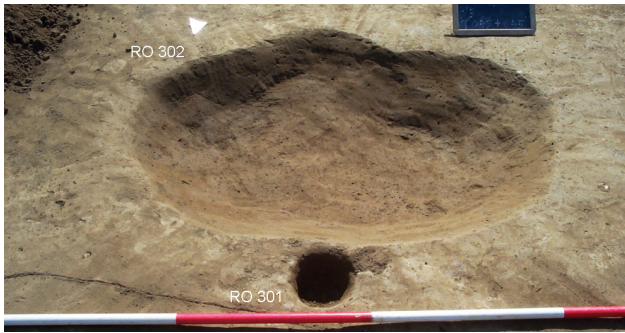

Preostali objekti, ki se nahajajo znotraj izseka 33, to je v njegovem južnem delu, so opisani v poglavju Grobišče (tu str. 95–98).

**RO 156** (izsek 33)

Jama rahlo nepravilne okrogle oblike, vel. 0,93 × 1,01 m, globoka 0,28 m. Polnilo je temno rjava zemlja, pomešana s posameznimi prodniki, ki vsebuje oglje in en odlomek keramike.

**RO 179** (izsek 33, G921, G922)

Jama nepravilne okrogle oblike, vel. 1,86 × 1,62 m, globoka 0,17 m. Polnilo je rjava zemlja z odlomki keramike. V polnilu jame je bil tudi odlomek prazgodovinske keramike.

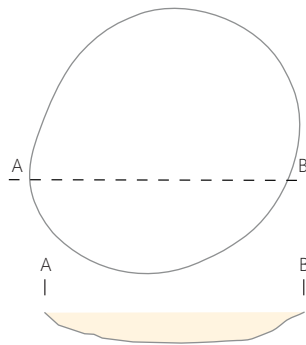

**RO 185** (izsek 34)

Jama nepravilne podolgovate oblike, vel. 1,35 × 0,73 m, globoka 0,30–0,60 m. Polnilo je rjava zemlja z nekaj odlomki keramike. V polnilu jame je bilo tudi nekaj drobnih odlomkov prazgodovinske keramike.

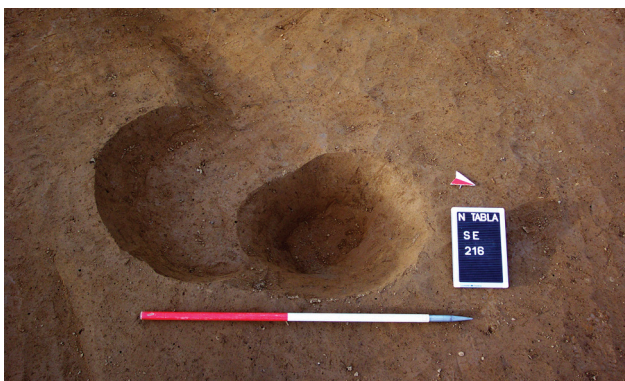
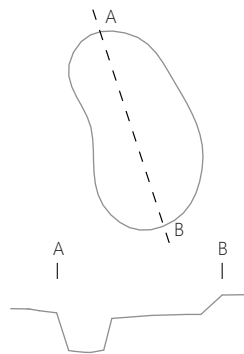

**RO 186** (M 1 : 500, izsek 34, G923)

Jama nepravilne okrogle oblike, vel. 2,09 × 2,04 m, globoka 0,12 m. Polnilo je rjava zemlja z nekaj odlomki keramike. V polnilu jame je bilo tudi nekaj drobnih odlomkov prazgodovinske keramike.

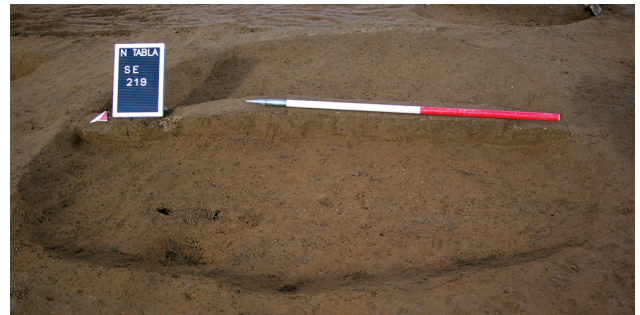
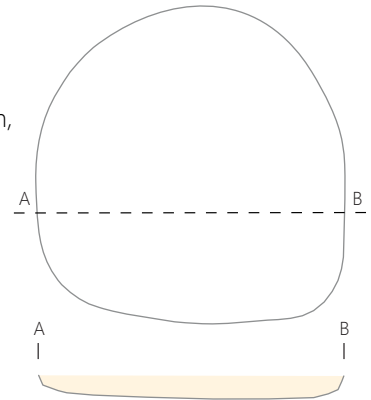

**RO 187** (izsek 34)

Jama nepravilne ovalne oblike, vel. 1,59 × 1,17 m, globoka 0,09 m. Polnilo je rjava zemlja z nekaj odlomki keramike. V polnilu jame je bilo tudi nekaj drobnih odlomkov prazgodovinske keramike.

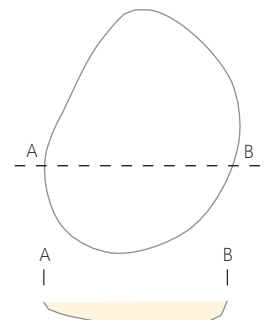

**RO 188** (izsek 34)

Jama nepravilne ovalne oblike, vel. 1,98 × 1,58 m, globoka 0,18 m. Polnilo je rjava zemlja z nekaj odlomki keramike. V polnilu jame je bilo tudi nekaj drobnih odlomkov prazgodovinske keramike.

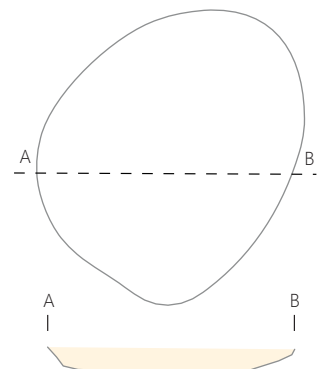

**RO 190** (izsek 34)

Jama ovalne oblike, vel.  $2,31 \times 1,65$  m, globoka  $0,28$  m. Polnilo je rjava zemlja z nekaj odlomki keramike. V polnilu jame je bilo tudi nekaj drobnih odlomkov prazgodovinske keramike.

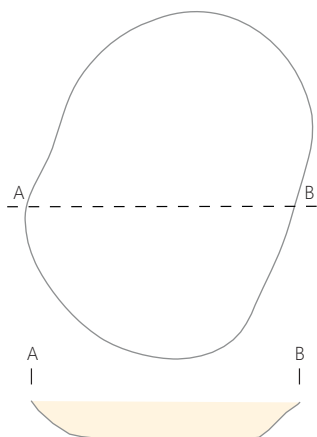
**RO 215** (izsek 35, G946)

Jama nepravilne okrogle oblike, vel.  $0,59 \times 0,61$  m, globoka  $0,11$  m. Polnilo je rjava zemlja z redkimi odlomki keramike.

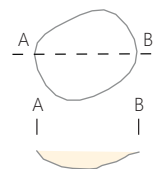
**RO 239** (izsek 35, G947-949)

Jama nepravilne okrogle oblike, vel.  $0,72 \times 0,75$  m, globoka  $0,29$  m. Polnilo je temno rjava zemlja, pomešana s prodniki, ki vsebuje oglje, živalske

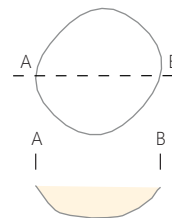
**RO 213** (M 1:100, izsek 35, G924-943)

Jama s slabo vidnim vkom nepravilne oblike, vel.  $2,52 \times 2,25$  m, globoka  $0,10$  m. Polnilo je rjava zemlja z ogljem, živalskimi kostmi (zajec) in odlomki keramike.

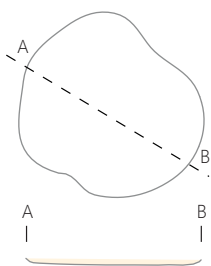
**RO 214** (izsek 35, G944, G945)

Jama nepravilne oblike, vel.  $1,50 \times 1,90$  m, globoka  $0,17$  m. Polnilo je rjava zemlja z nekaj prodniki in odlomki keramike.

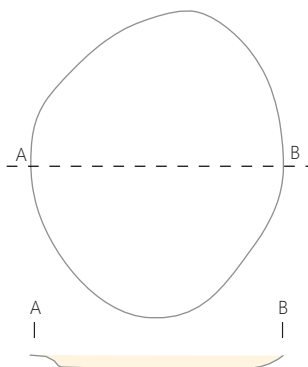

kosti in odlomke keramike.

**RO 20** (izsek 40, G950-998)

Ostanki jame z dvema koncentracijama keramike, vel.  $1,18 \times 0,75$  m in  $1,28 \times 0,90$  m z ogljem, hišnim lepom, bronasto iglo in odlomki keramike. Med inventarjem je tudi nekaj odlomkov prazgodovinske, bronastodobne, mlajše-železnodobne ter novoveške oz. moderne keramike.

## Gospodarski prostor 6 (M 1:500)

Sestavlja ga skupina 22 objektov, ki se razprostirajo na območju velikem 90 × 50 m v izsekih 46 in 55. Objekti so razporejeni v dveh linijah ki se sekata pod pravim kotom. Ena, na kateri je več objektov, je usmerjena na SZ–JV in druga, krajša pa JZ–SV. Na severnem koncu daljše linije objektov se je nahajala skupina šestih jam (RO 130–135) med katerimi je tudi vodnjak (RO 134) ter ok. 10 m južneje od njih še dve peči (RO 177 in RO 178). Večji objekti, kot so RO 132, RO 133 in RO 135, so morda preprosti stanovanjski objekti, medtem ko so manjše okrogle jame (RO 130 in RO 131) morda del strešnih podpornih konstrukcij.

Tretja peč (RO 191), najdena v okviru gospodarskega prostora 6, se je nahajala v vzhodnem delu, ok. 14 m zahodno od jam, ki tvorijo krajšo, JZ–SV linijo objektov. Omenjena peč, jama RO 180 in dve manjši jami RO 276 in RO 206 so se nahajale izven prej omenjenih linij objektov, vendar lahko predvidevamo da so bile z njimi povezane.

Večji objekt RO 207, nepravilne pravokotne oblike s površino ok. 12 m<sup>2</sup> se je nahajal na stiku že prej omenjenih linij objektov, in sicer natančneje v severovzhodnem vogalu. Ta objekt bi lahko imel stanovanjsko funkcijo.

Funkcijo večine ostalih objektov, na podlagi najdb, določamo samo okvirno. Objekta RO 189 in RO 201 sta, glede na obliko in globino vkopa, o vsej verjetnosti vodnjaka, večji in srednje veliki objekti (RO 176, RO 180, RO 192, RO 196 in RO 202) predstavljajo spremljevalne, pomožne objekte, kot so shrambene in odpadne jame, a manjše jame RO 184 in RO 205 in manjše stojke vkopane znotraj RO 196 in RO 207) dele strešnih podpornih konstrukcij. Večje število (več kot 50) kronološko neopredeljenih manjših jam v bližini RO 206 in RO 276 bi morda lahko videli kot ostanke lesenih ograd.

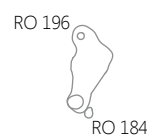
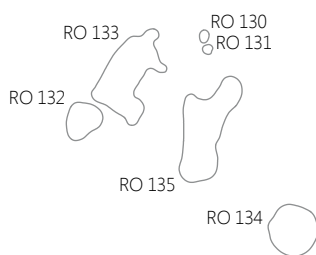
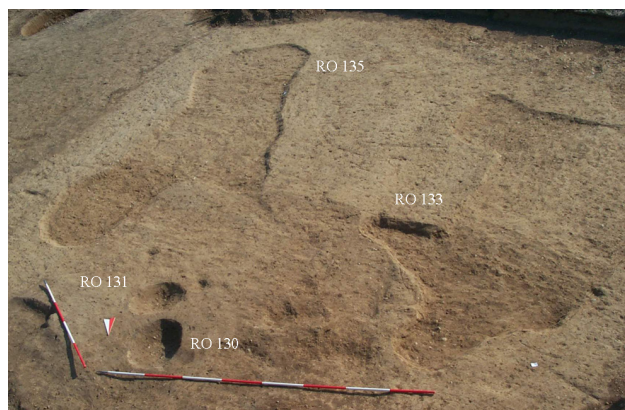

**RO 130** (izsek 55)

Jama ovalne oblike, vel. 0,86 × 0,64 m, globoka 0,20 m. Polnilo je črna zemlja, pomešana s posameznimi drobnimi prodniki, ki vsebuje oglje, semena in odlomke keramike.

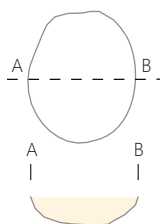

**RO 131** (izsek 55, G999, G1000)

Jama rahlo nepravilne okrogle oblike, pr. 0,65 m, globoka 0,15 m. Polnilo je črna rjava zemlja, pomešana s posameznimi prodniki, ki vsebuje oglje, semena in odlomke keramike.

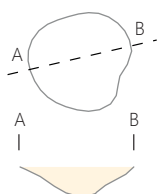

**RO 132** (M 1:100, izsek 55)

Jama nepravilne ovalne oblike, vel. 2,67 × 2,25 m, globoka 0,10 m. Polnilo je temno siva zemlja z ogljem, semeni in odlomki keramike.

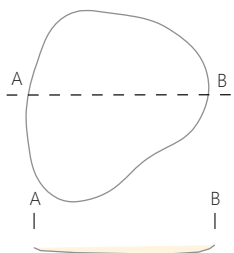

**RO 133** (M 1:100, izsek 55)

Jama nepravilne oblike, vel. 6,00 × 3,59 m, globoka 0,20 m. Polnilo je temno rjava zemlja z ogljem, hišnim lepom, semeni in odlomki keramike.

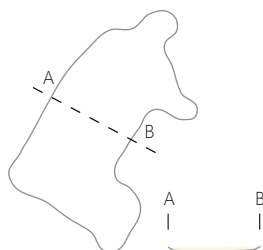

**RO 134** (izsek 55, G1001–1035)

Jama rahlo nepravilne okrogle oblike (vodnjak), vel. 3,46 × 3,32 m, globoka 2,55 m. Polnilo je rumena zemlja, pomešana z večjo količino proda, ki vsebuje oglje, semena, hišni lep in opeko ter odlomke keramike. V polnilu jame je bilo tudi nekaj odlomkov mlajšeželeznodobne keramike.



**RO 135** (M 1:200, izsek 55)

Jama nepravilne podolgovate oblike, vel. 7,51 × 3,02 m, globoka 0,10 m. Polnilo je rjava zemlja, pomešana s posameznimi prodniki, ki vsebuje oglje, semena in odlomke keramike.

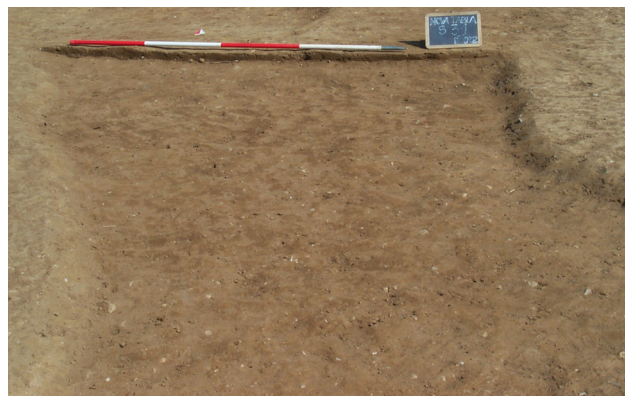
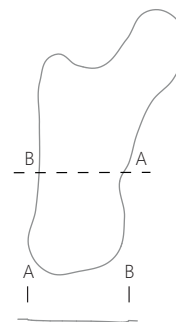

**RO 176** (izsek 46, G1036–1041)

Jama nepravilne ovalne oblike, vel. 1,76 × 1,13 m, globoka 0,16 m. Polnilo je rjava zemlja s posameznimi odlomki keramike in ožgano glino na dnu jame (ostanek peči/ognjišča?) v vel. 0,78 × 0,56 m in db. 0,06 m.

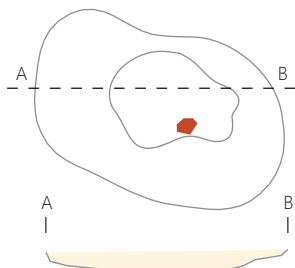
**RO 178** (izsek 55, G1045, G1046)

Plitka jama z ostanki konstrukcije peči, rahlo nepravilne okrogle oblike, vel. 1,29 × 1,08 m in globine nekaj centimetrov. Glinena konstrukcija je v višino ohranjena 0,06 m. Polnilo je ruševina zgornjega dela peči in odlomki keramike. Del peči bi lahko bila tudi jama ob njenem zahodnem robu, SE 258.

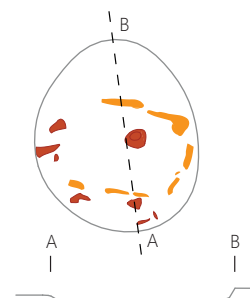
**RO 177** (izsek 55, G1042–1044)

Ostanki konstrukcije peči, vel. 1,34 × 1,18 m, ruševina je v višino ohranjena 0,14 m. Med ruševino zgornjega dela peči so bili tudi odlomki keramike.

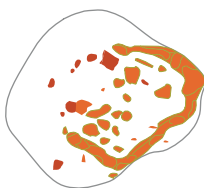
**RO 189** (M 1:100, izsek 46, G1048–1056)

Jama nepravilne okrogle oblike (vodnjak?), vel. 3,47 × 3,22 m, globoka 1,57 m. Polnilo je rjava zemlja, pomešana s prodom, ki vsebuje opeko, odlomek železnega noža in odlomke keramike. V polnilu jame je bil tudi odlomek keramike iz starejšega obdobja (srednja ali pozna bronasta doba).

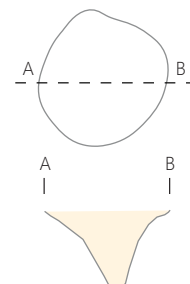
**RO 184** (izsek 55, G1047)

Jama nepravilne ovalne oblike, vel. 0,72 × 0,55 m, globoka 0,19 m. Polnilo je rjava zemlja, pomešana s prodom, ki vsebuje posamezne odlomke opeke in keramike.

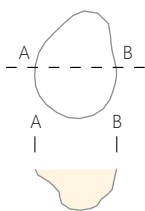
**RO 192** (izsek 46)

Jama ovalne oblike, vel. 1,23 × 1,01 m, globoka 0,32 m. Polnilo je temno rjava zemlja, pomešana s prodom, ki vsebuje odlomke keramike.

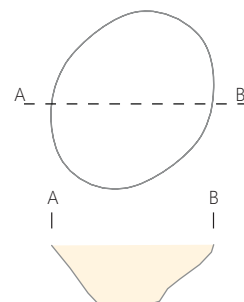

**RO 191** (izsek 46, G1057–1059)

Ostank peči, podkvaste oblike, vel.  $0,93 \times 0,88$  m, v višino ohranjena  $0,15$  m. Na SZ strani je rob peči ohranjen v debelini  $0,10$  m. Peč je zapolnjena z ruševino. Pred odprtino peči (na JV strani) je jama – kurišni prostor, vel.  $0,49 \times 0,67$  m, globoka  $0,13$  m. Polnilo je rjava zemlja, pomešana s prodniki, ki vsebuje odlomke keramike.

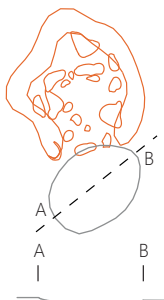
**RO 196** (M 1:100, izsek 55, G1060–1065)

Jama nepravilne podolgovate oblike, vel.  $5,80 \times 2,76$  m, globoka  $0,18$ – $0,40$  m. V njenem skrajnem južnem delu in na skrajnem SZ-delu sta bili v polnilo jame vkopani dve manjši jami (stojki). Južna stojka je rahlo ovalne oblike, vel.  $1,05 \times 0,91$  m, globoka  $0,22$  m, medtem ko je severna okrogle oblike, pr.  $0,45$  m, globoka  $0,60$  m. Polnilo jame je rjava zemlja, pomešana z manjšimi prodniki, ki vsebuje oglje, hišni lep, odlomke keramike in odlomka brusnega kamna. Polnilo južne stojke je prav tako vsebovalo nekaj odlomkov keramike. Del tega objekta je verjetno tudi majhna jama (stojka) RO 184 tik ob JV-robu jame.

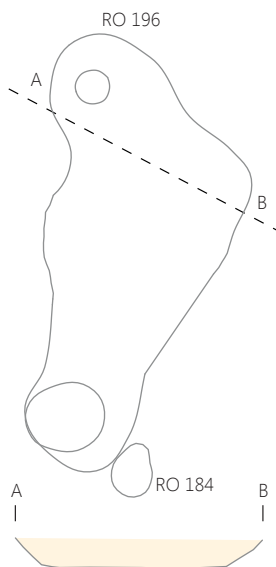
**RO 201** (M 1:100, izsek 46, G1066–1107)

Jama rahlo nepravilne okrogle oblike (vodnjak?), pr.  $2,86$  m, globoka  $2,37$  m. V neposredni bližini se nahajajo tri majhne jame (stojke), ki bi lahko predstavljale ostank lesene konstrukcije nadstreška vodnjaka. Jame so nepravilne okrogle oz. ovalne oblike, pr.  $0,34$  m (globine  $0,05$  m), vel.  $0,34 \times 0,37$  m (globine  $0,15$  m) in  $0,43 \times 0,47$  m (globine  $0,18$  m). Polnilo vodnjaka (?) je rjava zemlja, pomešana s kamni, ki vsebuje odlomke hišnega lepa, opeke in malte, odlomek steklene posode ter odlomke keramike. V polnilu jame je bil tudi odlomek mlajšeželeznodobne keramike.

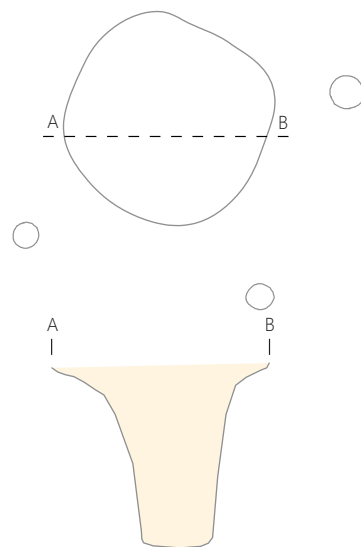
**RO 202** (M 1:100, izsek 46, G1108–1110)

Jama rahlo nepravilne okrogle oblike, vel.  $2,93 \times 3,19$  m, globoka  $0,58$  m. Polnilo je rjava zemlja, pomešana z manjšimi prodniki, ki vsebuje oglje, odlomke živalskih kosti (ptica) in odlomke keramike.

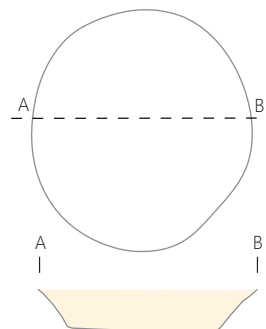
**RO 205** (izsek 46)

Jama nepravilne ovalne oblike, vel.  $0,75 \times 0,59$  m, globoka  $0,22$  m. Polnilo je rjava zemlja, pomešana z manjšimi prodniki, ki vsebuje drobce lepa in en odlomek keramike.

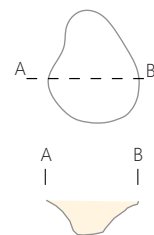

**RO 206** (izsek 46, G1111)

Jama nepravilne ovalne oblike, vel. 0,58 × 0,60 m, globoka 0,24 m. Polnilo je rjava zemlja, pomešana z manjšimi prodniki, ki vsebuje odlomke keramike.

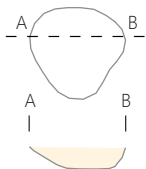
**RO 207** (M 1:100, izsek 46, G1112–1170)

Jama nepravilne oblike, vel. 2,78 × 4,46 m, globoka 0,09 m. Polnilo je temno rjava zemlja, pomešana s prodniki, ki vsebuje odlomke keramike. Po odstranitvi polnila se je pokazalo več manjših jam. V južni polovici se nahaja jama ovalne oblike, vel. 1,78 × 2,98 m, globoka 0,80 m. Polnilo je črno rjava zemlja, pomešana s prodniki, ki vsebuje oglje, odlomke živalskih kosti (svinja), posamezne odlomke žrnelj, keramične uteži in brusnega kamna, hišni lep, odlomek steklene posode in odlomke keramike. Severno od nje, na istem nivoju so vkopane še tri manjše jame nepravilne ovalne oblike, vel. 0,29 × 0,34 m (globine 0,08 m), 0,42 × 0,63 m (globine 0,15 m) in 0,43 × 0,74 m (globine 0,16 m). Le slednja od njih je vsebovala nekaj odlomkov keramike. V polnilu jame sta bila tudi odlomka zgodnjebroonastodobne keramike.

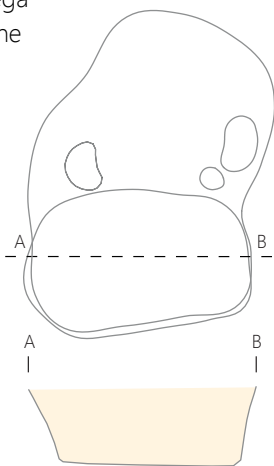
**RO 276** (izsek 46)

Jama nepravilne okrogle oblike, vel. 0,34 × 0,30 m, globoka 0,17 m. Polnilo je rjava zemlja, pomešana z manjšimi prodniki, ki vsebuje kosti, oglje in odlomke keramike.

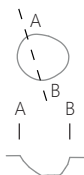
**RO 180** (izsek 46)

Jama nepravilne ovalne oblike, vel. 1,52 × 1,35 m, globoka 0,15 m. Polnilo je temno rjava zemlja z odlomki hišnega lepa in keramike.

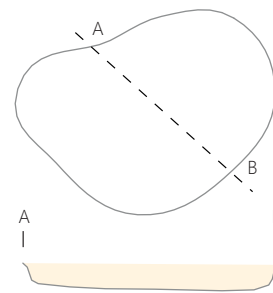
**RO 217** (M 1:200, izsek 47, G1171–1274)

Jama nepravilne oblike, vel. 5,34 × 4,67 m, globoka 0,14 m. Polnilo je rjava zemlja z ogljem, kamni, odlomki železnih predmetov in večjo količino odlomkov keramike ter odlomkom steklene posode. V polnilu jame je bilo tudi nekaj odlomkov prazgodovinske in zgodnjerednjeveške (?) keramike.

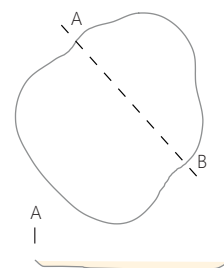
**RO 225** (izsek 48)

Jama nepravilne okrogle oblike, vel. 0,87 × 0,84 m, globoka 0,27 m. Polnilo je rjava zemlja z odlomki keramike.

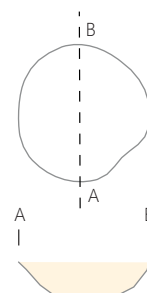

**RO 224** (M 1:100, izsek 47, G1275–1279)  
 Jama ovalne oblike, vel. 0,99 × 1,93 m, globoka 0,21 m. Polnilo je rjava zbita zemlja, pomešana z manjšimi prodniki, ki vsebuje odlomke keramike.

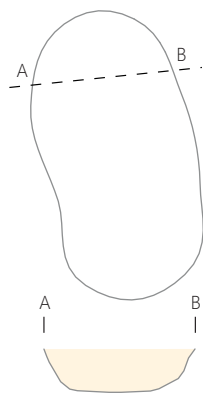

**RO 226** (M 1:100, izsek 48, G1280)  
 Jama nepravilne podolgovate oblike, vel. 1,20 × 2,02 m, globoka 0,21–0,36 m. Polnilo je rjava zemlja z odlomkom steklene posode.

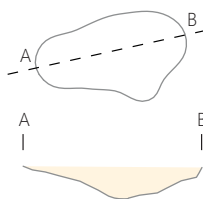

**RO 228** (M 1:200, izsek 48, G1281–1285)  
 Jama nepravilne oblike, vel. 5,86 × 4,77 m, globoka 0,26 m. V severnem delu jame se nahajata stojki rahlo ovalne oblike, vel. 1,80 × 1,44 m (južna) in 1,35 × 1,18 m (severna), ter globine 0,37 m. Polnilo je rjava zemlja z ogljem in odlomki keramike. V polnilu jame so bili tudi odlomki prazgodovinske in en odlomek novoveške keramike.

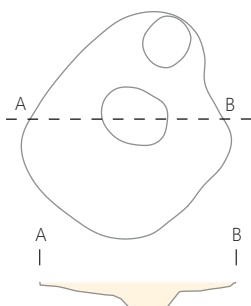

**RO 229** (izsek 48)  
 Jama nepravilne okrogle oblike, vel. 0,83 × 0,77 m, globoka 0,14 m. Polnilo je temno rjava zemlja s posameznimi drobcami hišnega lepa in enim odlomkom keramike.

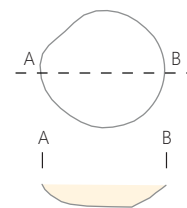

**RO 235** (M 1:100, izsek 48, G1286)  
 Jama nepravilne podolgovate oblike, vel. 1,69 × 2,93 m, globoka 0,44–0,82 m. Na severni strani je poglobitev. Polnilo je temno rjava zemlja s posameznimi prodniki, ki vsebuje odlomke keramike.

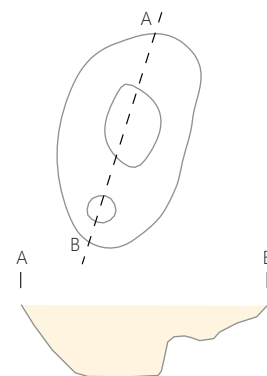

**RO 241** (izsek 48, G1287)  
 Jama nepravilne okrogle oblike, vel. 1,13 × 1,08 m, globoka 0,07 m. Polnilo je rjava zemlja z ogljem in odlomkom keramike.

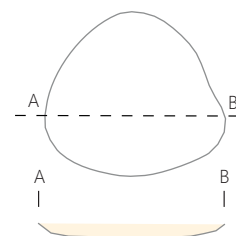

**RO 136** (izsek 54)  
 Jama nepravilne podolgovate oblike, vel. 3,89 × 2,00 m, globoka 0,20 m. Polnilo je temno rjava zemlja, pomešana s kamni, ki vsebuje oglje, semena, drobec prozornega stekla in odlomke keramike.

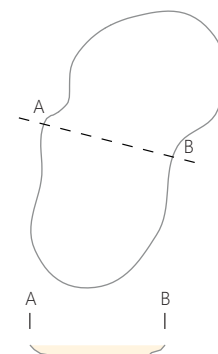



### RO 140 (M 1:100, izsek 54)

Jama nepravilne okrogle oblike, vel. 0,65 × 0,68 m, globoka 0,29 m. Polnilo je temno rjava zemlja z ogljem, odlomkom gradbenega materiala in odlomki keramike.

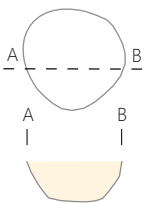

### RO 212 (M 1:100, izsek 56, G1288–1302)

Jama nepravilne ovalne oblike, vel. 2,00 × 2,84 m, globoka 0,53 m. Polnilo je rjava zemlja z ogljem, živalskimi kostmi (govedo), stekleno jagodo, odlomki keramike, lepa, opeke in malte. Na severnem delu se je nahajala koncentracija keramike in opek v vel. 1,03 × 1,17 m. V polnilu jame so bili tudi odlomki bakrenodobne in en odlomek zgodnjebroonastodobne keramike.

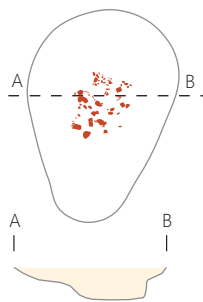

## 3.2 Grobišče<sup>2</sup>

### K 17 (M 1:100, izsek 33, G1303–1308)

Jarek krožne oblike oz. obodni jarek gomile ali grobne parcele, zunanji premer od 7,00 m (V–Z) do 6,40 m (S–J) in notranji premer od 5,18 m (V–Z) do 5,00 m (S–J). Širina jarka je 0,86–0,95 m, v globino ohranjen 0,23 m. Polnilo je rjava zemlja z odlomki keramike. Na severni strani je bila najdena skoraj cela posoda.

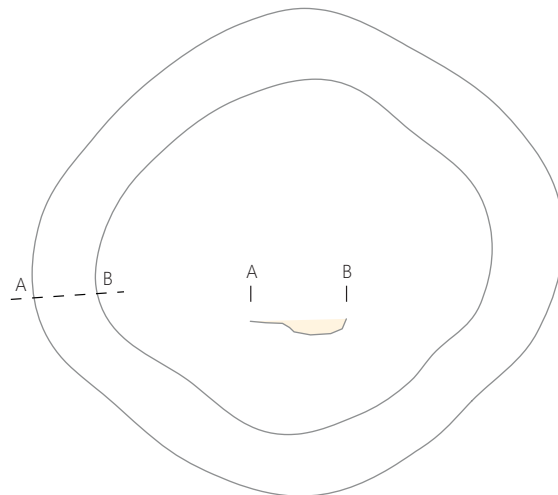

### RO 154 (izsek 33)

Jama ovalne oblike, vel. 0,58 × 0,48 m, globoka 0,24 m. Polnilo je temno rjava zemlja z odlomki keramike, ogljem in semeni.

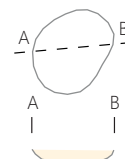

<sup>2</sup> Glej opombo 1 na strani 14.

**RO 159** (izsek 33, G1309)

Jama rahlo ovalne oblike, vel. 0,86 × 0,73 m, globoka 0,09 m. Polnilo je rjava zemlja z odlomki keramike.

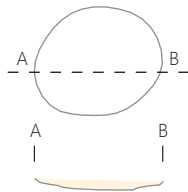
**K 18** (M 1:200, izsek 33, G1310–1312)

Jarek polkrožne oblike oz. del obodnega jarka gomile ali grobne parcele, ohranjeni zunanji premer 9,0 m (S–J) in notranji premer 5,8 m (S–J). Širina jarka je 1,1–2,0 m, v globino ohranjen 0,49 m. Polnilo je rjava zemlja z odlomki živalskih kosti (ptica) in keramike.

Na platoju, znotraj K 18, je vkopana jama – grob 124. Obodni jarek K 18 je deloma poškodoval jarek K 24. Del obodnega jarka K 18 bi lahko bili tudi jami RO 153 in RO 195.

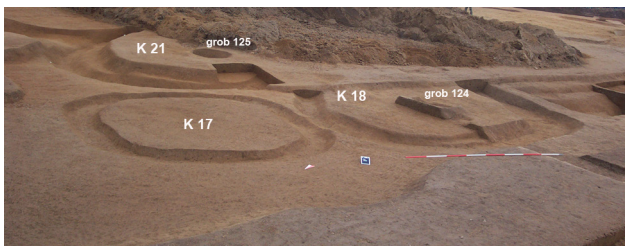
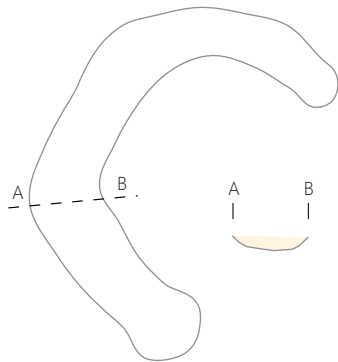
**Grob 124** (izsek 33, G1313–1323)

Žgan grob. Jama rahlo nepravilne okrogle oblike, pr. 1,28 m, globoka 0,31 m. Vkopana na sredini platoja, znotraj jarka K 18. Polnilo grobne jame je sivo rjava zemlja z žganimi človeškimi kostmi, ogljem, odlomkom brona-  
ste fibule in več odlomki keramike različnih posod. Obris jame je jasno razviden v rumeno rjavi geološki osnovi. V zgornjem delu polnila, ob južnem robu grobne jame, se je nahajal keramični krožnik (G1314), in v severnem delu, odlomek čaše (G1318). Na nekoliko nižjem nivoju v severnem delu jame je bila najdena koncentracija keramičnih odlomkov, od katerih sta bila v največji meri ohranjena globoka skleda z luknjo na dnu (G1316) in krožnik (G1315). Med omenjenima skupinama posodja se je nahajala koncentracija sežganih kosti, pomešanih z ogljem. Odlomki večjega lonca (G1317) so bili najdeni znotraj polnila, posamezni dislocirani odlomki pa tudi na vrhu lise, kot posledica oranja. Preostali keramični odlomki in odlomek

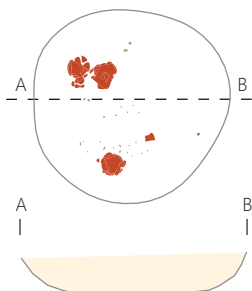

brona-  
ste fibule so bili najdeni razpršeni po celotni debelini polnila grobne jame. V polnilu grobne jame sta se znašla tudi odlomka prazgodovinske in zgodnj srednjeveške keramike. Antropološka opredelitev: *maturus* (40–50 let), *masculinum*.

**RO 153** (M 1:100, izsek 33, G1324, G1325)

Jama nepravilne okrogle oblike, vel. 2,76 × 2,47 m, globoka 0,13 m. Polnilo je temno rjava zemlja z odlomki keramike. Morda del obodnega jarka K 18, deloma poškodovala obodni jarek K 24. V polnilu jame je bilo tudi nekaj odlomkov prazgodovinske in zgodnj srednjeveške keramike.

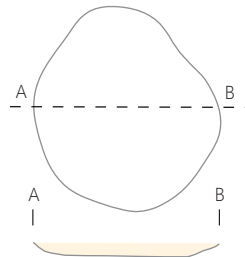
**RO 195** (M 1:100, izsek 33, G1326–1406)

Jama nepravilne oblike, vel. 3,57 × 7,37 m, globoka 0,23–0,39 m. Polnilo je rjava zemlja z večjo količino odlomkov keramike in nekaj odlomki živalskih kosti (majhen prežvekovalc – ovca, koza ali srna). Jama RO 195 je ležala slabih 20 cm nad nivojem, kjer so bili zaznani obodni jarki K 17, K 18 in K 21.

V polnilu jame je bilo tudi nekaj odlomkov prazgodovinske in zgodnj srednjeveške keramike.

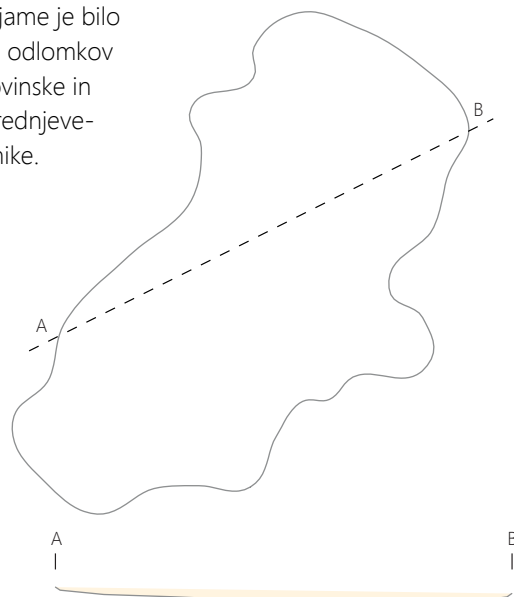

**K 19** (M 1:200, izsek 33, G1407–1419)

Jarek krožne oblike oz. obodni jarek gomile ali grobne parcele, zunanji premer od 13,40 m (V–Z) do 10,60 m (S–J) in notranji premer od 7,10 (V–Z) do 7,40 m (S–J). Širina jarka je 1,70–4,00 m, v globino ohranjen 0,19–0,39 m. Obodni jarek ni zaključen, vhod na severni strani. Polnilo je rjava zemlja z odlomki živalskih kosti (zver) in keramike ter bronastim novcem. Na južnem zunanjem robu jarka sta dve polkrožni razširitvi, ki sta po vsej verjetnosti ostanek starejšega, poškodovanega jarka, verjetno kar južno ležečega K 33. Na severovzhodnem delu jarka je v polnilo vkopana kronološko nedoločljiva jama SE 188. V polnilu jame je bilo tudi nekaj odlomkov zgodnj srednjeveške keramike.

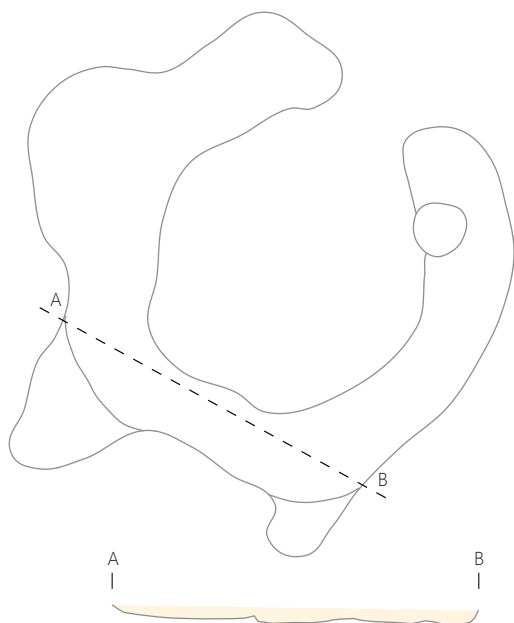

**K 20** (M 1:200, izsek 25, G1420–1422)

Jarek polkrožne oblike oz. del obodnega jarka gomile ali grobne parcele, ohranjeni zunanji premer od 12,50 m (V–Z) do 10,40 m (S–J) in notranji premer od 10,20 (V–Z) do 9,00 m (S–J). Širina jarka je 1,00–1,40 m, v globino ohranjen 0,47 m. Polnilo je rjava zemlja z odlomki keramike. Obodni jarek K 20 je bil na večih mestih poškodovan z

izkopom mlajših jarkov K 23, K 42 in K 43 ter s tremi zgodnj srednjeveškimi grobovi – grob 156, 157, 158. V polnilu jarka sta bila tudi odlomka prazgodovinske keramike.

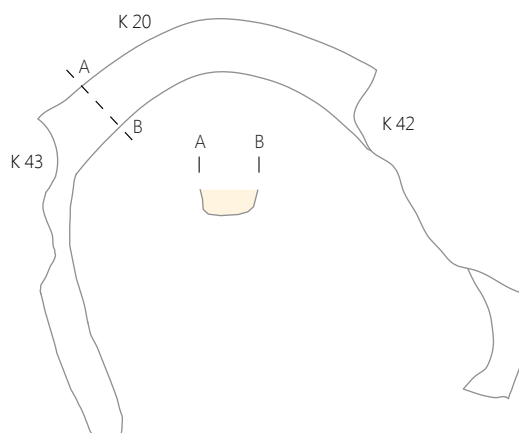

**K 21** (M 1:200, izsek 33, G1423–1439)

Jarek krožne oblike oz. obodni jarek gomile ali grobne parcele, zunanji premer od 10,60 m (V–Z) do 11,15 m (S–J) in notranji premer od 6,50 m (V–Z) do 7,40 m (S–J). Širina jarka je 1,27–1,41 m, v globino ohranjen 0,39 (rob)–0,56 (sredina) m. Polnilo je rjava zemlja z odlomki keramike. Na platoju, znotraj K 21, je vkopana jama – grob 125 v polnilo vzhodnega dela jarka pa še jama – grob 126.

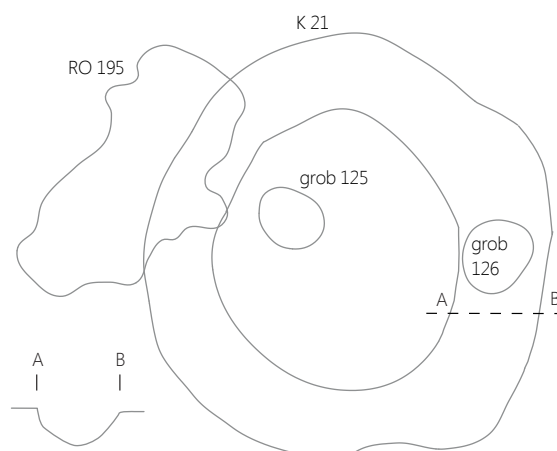



**Grob 125** (M 1:100, izsek 33, G1440, G1441)

Žgan grob. Jama nepravilne ovalne oblike, vel. 1,88 × 1,50 m, globoka 0,58 m. Vkopana v sredini platoja znotraj K 21. Polnilo grobne jame je rjava zemlja z ogljem, sežganimi človeškimi kostmi in nekaj odlomki keramike. Antropološka opredelitev: *juvenilis*.

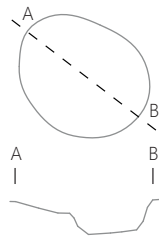

**Grob 126** (M 1:100, izsek 33, G1442–1464)

Žgan grob. Jama nepravilne okrogle oblike, vel. 2,02 × 1,73 m, globoka 0,22 m. Vkopana v polnilo vzhodnega dela obodnega jarka K 21. Polnilo grobne jame je rjava zemlja z ogljem, sežganimi človeškimi kostmi, večjim številom odlomkov keramike in odlomkom železnega predmeta. Antropološka opredelitev: *maturus* (40–50 let), *femininum* (?).

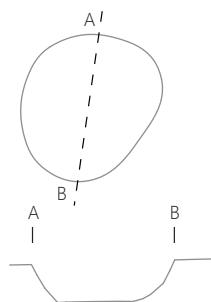

**RO 175** (M 1:100, izsek 33, G1465)

Jama nepravilne okrogle oblike, vel. 1,87 × 1,60 m, globoka 0,21 m. Polnilo je rjava zemlja z odlomki keramike. Jama je bila vkopana v polnilo enega izmed starejših obodnih jarkov ali podolgovate jame vel. 6,00 × 2,08 m, katera ni vsebovala najdb. V polnilu jarka sta bila tudi odlomka prazgodovinske keramike.

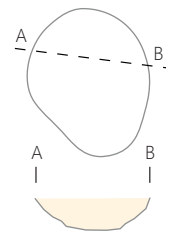

**K 22** (M 1:250, izsek 25, G1466–1483)

Jarek krožne oblike oz. obodni jarek gomile ali grobne parcele, zunanji premer od 17,80 m (V–Z) do 19,15 m (S–J) in notranji premer od 12,70 (V–Z) do 13,00 m (S–J). Širina jarka je 2,47–4,00 m, v globino ohranjen 0,21–0,46 m. Obodni jarek ni zaključen, vhod na južni strani. Polnilo je temno rjava zemlja z ogljem, semeni, sežganimi kostmi (nedoločljivo), odlomkoma žrnelj in opeke, odlomkom bronaste fibule in železnim kopitom kopja ter večjo količino odlomkov keramike. V vzhodni del jarka je bila vkopana srednjeveška jama SO 113. Obodni jarek K 22 je ob izkopu deloma poškodoval starejši jarek K 32. V polnilu jarka je bila tudi večja količina odlomkov keramike iz starejšega obdobja (zgodnja bronasta doba), kateri verjetno izhajajo iz uničene strukture.

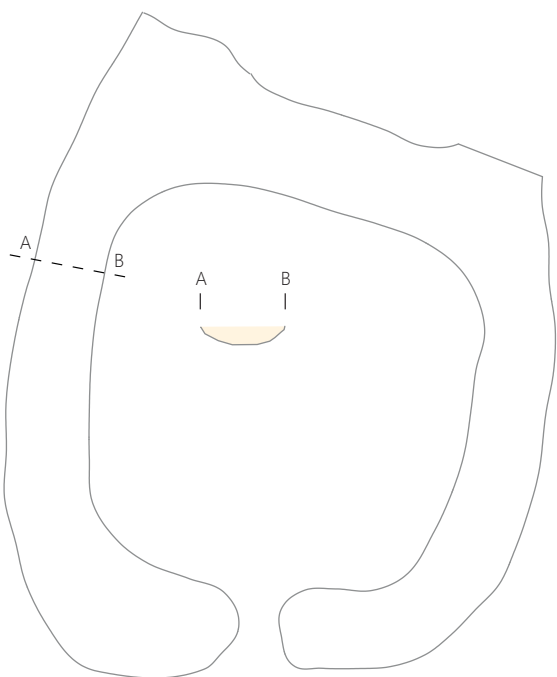

**RO 160** (izsek 25, G1484–1485)

Jama nepravilne okrogle oblike, vel. 0,67 × 0,79 m, globoka 0,10 m. Polnilo je rjava zemlja z ogljem in odlomki keramike.

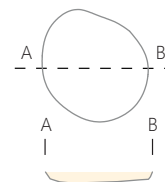

**Grob 127** (M 1:100, izsek 25, G1509–1511)

Žgan grob. Grobna jama ovalne oblike, vel. 2,10 × 1,80 m, globoka 0,50 m. Leži 2,40 m jugozahodno od K 23, 3 m vzhodno od RO 115 in v bližini južnega območja K 43. Polnilo grobne jame je rjava siva zemlja z ogljem, sežganimi človeškimi kostmi, odlomkoma žebelja in stekla ter odlomki keramike. Antropološka opredelitev: *infans II*; *adultus* (?).

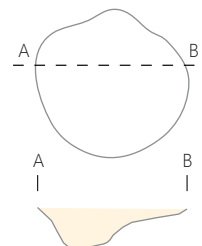

**K 23** (M 1:250, izsek 25, G1486–1508)

Jarek nepravilne pravokotno ovalne oblike oz. obodni jarek gomile ali grobne parcele, zunanji premer od 23,80 m (V–Z) do 17,30 m (S–J) in notranji premer od 15,00 m (V–Z) do 12,00 m (S–J). Širina jarka je 1,96–7,20 m, v globino ohranjen 0,27–0,49 m. Obodni jarek ni zaključen, ozki vhod na severni strani. Polnilo je rjava zemlja z ogljem, odlomkom žrnelj, odlomkom steklene posode in večjim številom odlomkov keramike. Par metrov jugozahodno od jarka je vkopana jama – grob 127. Obodni jarek K 23 je deloma poškodoval prazgodovinsko jamo PO 307 ter starejši jarek K 20. V polnilu jarka so bili tudi odlomki zgodnjebronastodobne in starejšeželeznodobne keramike.

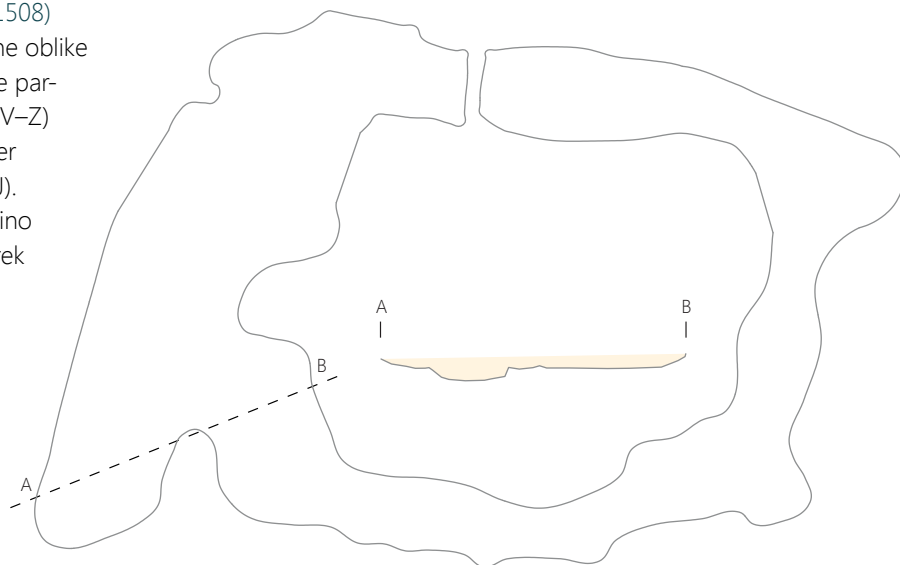

**K 24** (M 1:250, izsek 24–25, G1512–1560)

Jarek nepravilne kvadratno krožne oblike oz. obodni jarek gomile ali grobne parcele, zunanji premer od 21,70 m (V–Z) do 20,50 m (S–J) in notranji premer od 13,30 m (V–Z) do 14,00 m (S–J). Širina jarka je 0,80–7,00 m, v globino ohranjen 0,16–0,55 m. Polnilo je rjava zemlja z odlomkoma železnega predmeta in steklene posode, živalskimi kostmi (jelen) ter večjim številom odlomkov keramike. Na platoju, znotraj K 24, je vkopana jama – grob 129, ob zunanjem vzhodnem robu jarka K 24 jama – grob 128 v polnilu zahodnega dela jarka pa jama RO 137. V polnilu jarka so bili tudi odlomki keramike iz drugih obdobj (prazgodovina, zgodnji srednji vek). Obodni jarek K 24 je poškodoval starejša obodna jarka K 42 in K 44, sam je pa bil poškodovan z obodnim jarkom K 18 in jamo RO 153.

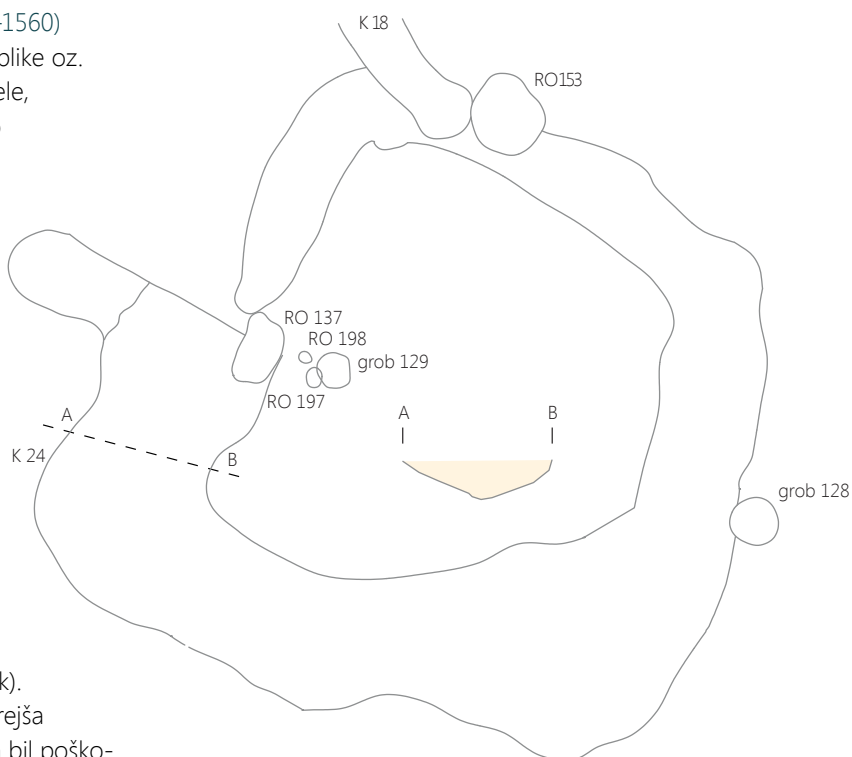

**Grob 128** (izsek 25, G1561–1563)

Žgan grob. Jama rahlo nepravilne okrogle oblike, vel. 1,59 × 1,62 m, globoka 0,14 m. Deloma vkopana v zunanji vzhodni rob jarka K 24, lahko pa bi bila tudi del konteksta jarka K 32, ki se nahaja v neposredni bližini z vzhodne strani.

Polnilo grobne jame je rjava zemlja z ogljem, sežganimi človeškimi kostmi in nekaj odlomki keramike različnih posod. Keramični odlomki so se nahajali v vzhodnem delu grobne jame. Antropološka opredelitev: *adultus* (20–30 let).

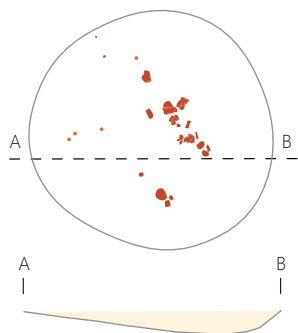

**RO 197** (izsek 25)

Jama nepravilne oblike, vel. 0,67 × 0,50 m, globoka 0,23 m. Polnilo je temno rjava zemlja z ogljem in semeni. Odkrita na nivoju 15–20 cm nad grobom 129.

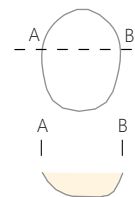

**RO 198** (izsek 25)

Jama ovalne oblike, vel. 0,45 × 0,37 m, globoka 0,15 m. Polnilo je temno rjava zemlja z ogljem in semeni. Odkrita na nivoju 15–20 cm nad grobom 129.

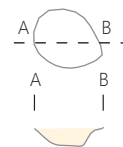

**Grob 129** (izsek 25)

Žgan grob. Jama nepravilne okrogle oblike, vel. 1,22 × 1,15 m, globoka 0,06 m. Vkopana na zahodnem delu platoja znotraj jarka K 24. Polnilo grobne jame je rjavo rumena zemlja z ogljem, sežganimi človeškimi kostmi in odlomki keramike. Antropološka opredelitev: *maturus* (40–50 let), *femininum*.

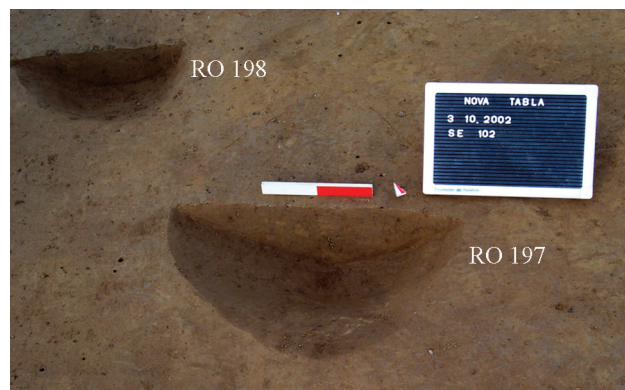
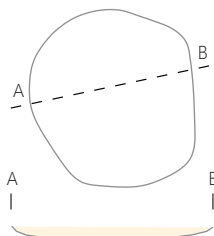

**RO 137** (izsek 25, G1564–1565)

Jama nepravilne oblike, vel. 2,34 × 1,36 m, globoka 0,22 m. Vkopana v polnilo zahodnega dela jarka K 24. Polnilo je temno rjava zemlja z ogljem in odlomki keramike.

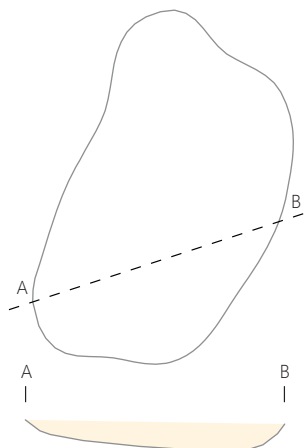

**K 25** (M 1:250, izsek 33–34)

Jarek polkrožne oblike oz. del obodnega jarka gomile ali grobne parcele, zunanji premer 9,91 m (V–Z) in notranji premer 7,53 m (V–Z). Širina jarka je 0,93–1,64 m, v globino ohranjen 0,30 m. Polnilo je rumeno rjava peščena zemlja z redkimi manjšimi odlomki keramike.

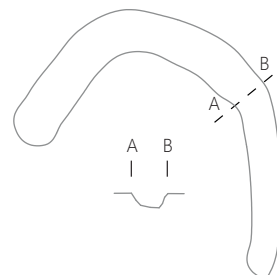

**K 26** (M 1:250, izsek 26, G1566–1610)

Jarek krožne oblike oz. obodni jarek gomile ali grobne parcele, zunanji premer od 17,10 m (V–Z) do 17,90 m (S–J) in notranji premer od 10,70 m (S–J) do 10,63 m (V–Z). Širina jarka je 2,10 do 3,79 m, v globino ohranjen 0,60–1,07 m. Obodni jarek ni zaključen, vhod na severni strani. Polnilo je rumeno rjava ilovica z ogljem, odlomki živalskih kosti (zver), odlomki železnih predmetov in večjo količino odlomkov keramike. V polnilo jarka K 26 so vkopane tri

jame, RO 209 v njegovem severnem delu in RO 208 in RO 210 na stiku jarkov K 26 in K 38. Na platoju, znotraj K 26, pa sta bili najdeni vkopani prazgodovinski jami – PO 124 in PO 125. Obodni jarek K 26 se na zahodnem robu stika z obodnim jarkom K 38. V polnilu jarka so bili tudi odlomki prazgodovinske keramike.

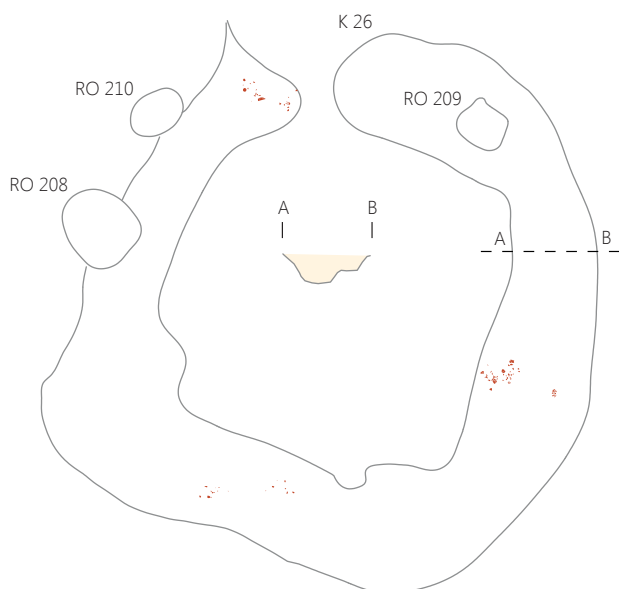

### RO 209 (izsek 26)

Jama nepravilne kvadratne oblike, vel. 1,68 × 1,38 m, globoka 0,14 m. Vkopana v polnilo jarka K 26, na njegovem severnem delu. Polnilo je rjava peščena zemlja z drobci oglja in sežganih živalskih kosti (majhen prežvekovalec – ovca, koza ali srna) ter dvema odlomkoma keramike.

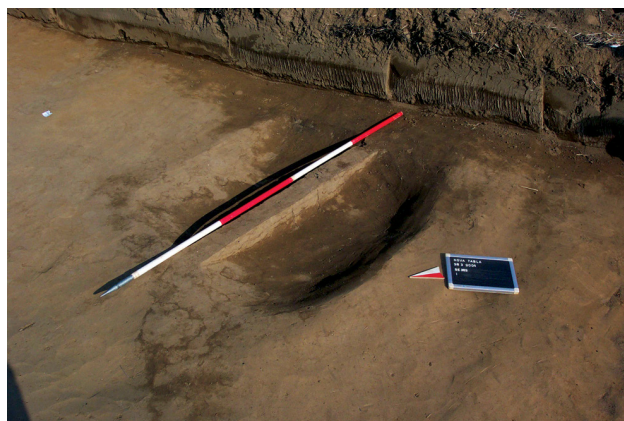
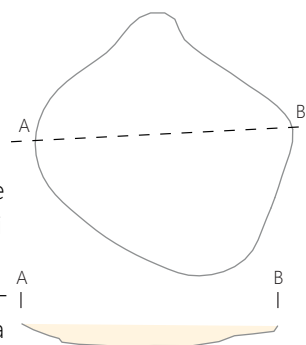

### RO 208 (M 1:100, izsek 26)

Jama nepravilne okrogle oblike, vel. 2,57 × 2,24 m, globoka 0,32 m. Na stiku obodnih jarkov K 26 in K 38 je vkopana v polnilo omenjenih jarkov.

Polnilo je rjava peščena zemlja z ogljem, posameznimi drobci bronca in sežganih živalskih kosti (majhen prežvekovalec – ovca, koza ali srna) ter nekaj odlomki keramike. V polnilu jame je bilo tudi nekaj manjših odlomkov prazgodovinske keramike.

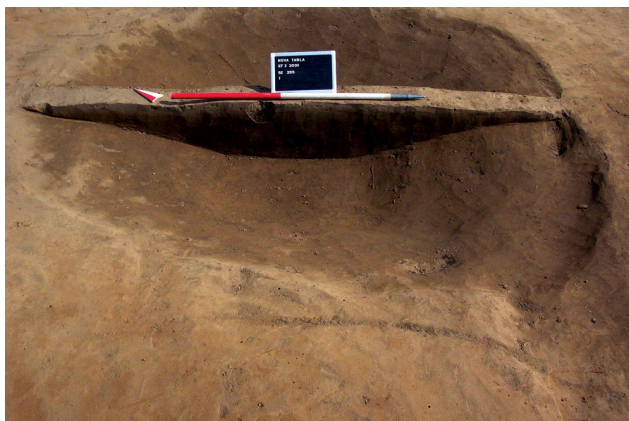
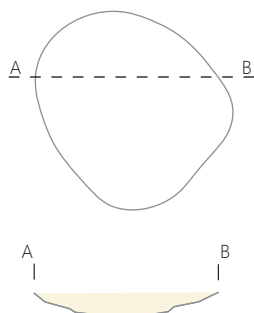

### RO 210 (izsek 26)

Jama ovalne oblike, vel. 1,38 × 1,92 m, globoka 0,20–0,26 m. Na stiku obodnih jarkov K 26 in K 38 je vkopana v polnilo omenjenih jarkov. Polnilo je rumeno rjava peščena zemlja z drobci oglja, sežganimi živalskimi kostmi (zver) in lepa ter redkimi odlomki keramike. V polnilu jame je bil tudi odlomek prazgodovinske keramike.

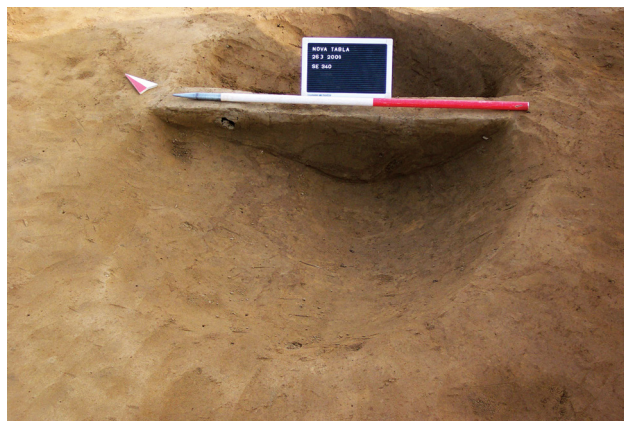
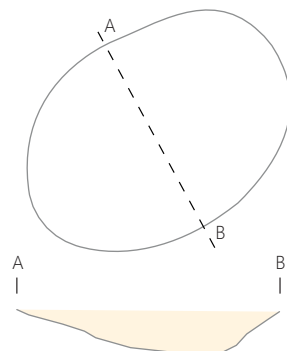



### K 27 (M 1:200, izsek 25, G1611–1633)

Jarek krožne oblike oz. obodni jarek gomile ali grobne parcele, ohranjeni zunanji premer od 10,85 m (V–Z) do 10,15 m (S–J) in notranji premer od 7,56 m (V–Z) do 9,00 m (S–J). Širina jarka je 1,89–2,74 m, globina 0,45–0,71 m. Obodni jarek ni zaključen, vhod na južni strani. Polnilo je rjava ilovica s posameznimi odlomki opeke in koščki žlindre, odlomki živalskih kosti (majhen prežvekovalec – ovca, koza ali srna), bronastim zvončkom in večjim številom odlomkov keramike. Na platoju, znotraj K 27, je vkopana jama – grob 130, na prostoru vhoda v obodni jarek manjša jama RO 237, ter na stiku z jarkom K 28 jama RO 227, ki je vkopana v polnilo omenjenih jarkov. Na območju vzhodnega dela jarka K 27 je vkopana prazgodovinska jama – grob 3, katero je izkop obodnega jarka rahlo poškodoval. Jarek K 27 je bil deloma poškodovan ob izkopu mlajših obodnih jarkov K 28, K 31 in K 35. V polnilu jarka so bili tudi odlomki bakrenodobne keramike.

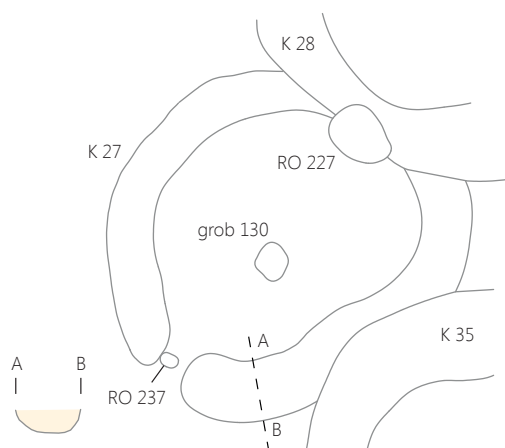

### Grob 130 (izsek 25, G1634–1664)

Žgan grob. Jama nepravilne pravokotne oblike z zaobljenimi vogali, vel. 1,11 × 1,27 m, globoka 0,25–0,32 m. Vkopana na sredini platoja znotraj jarka K 27. Polnilo grobne jame je črna rjava zemlja z ogljem, nekaj manjšimi odlomki lepa, sežganimi človeškimi kostmi, odlomki keramike večjih posod, odlomki steklene čaše, drobnim kamnitim odbitkom, železnim nožem, tremi večjimi železnimi žebelji in več odlomki železnih trnov manjših žebeljev, bronastim novcem cesarja Tita, dvema v celoti ohranjenima fibulama in odlomkom peresovine tretje bronaste fibule. Obris jame, z veliko oglja in drobcev kosti, je jasno razviden v rumeno rjavi geološki osnovi. Na vrhu polnila, ob severnem robu jame, se je nahajal odlomek sivega pokrova (G1659), preostali keramični odlomki so bili razpršeni po celotni površini, v osrednjem delu pa je bilo najdeno dno steklene čaše (G1650). Ostanki žganih človeških kosti so v glavnem bili najdeni v severni polovici jame. Po odstranitvi najvišjega dela polnila so se pokazali številni odlomki različnih keramičnih posod, kovinski predmeti in odlomki stekla, katerih največja koncentracija je nakazovala razprostranjenost

diagonalno v smeri SZ–JV, čeprav so bile najdbe razpršene po celotni površini jame. Drobni odlomki žganih kosti so se pojavljali skozi vse nivoje polnila grobne jame. Zgornji del steklene čaše (G1650) se je nahajal med keramičnimi odlomki v južnem delu jame, približno na sredini je bil najden novc (G1634), v zahodnem delu železni nož (G1638) in v

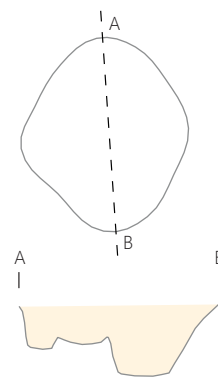

vzhodnem žebelj (G1640). Ob odstranjevanju polnila se je izkazalo, da je južni del grobne jame vkopan nekoliko globlje. Na tem mestu je bila debelejša koncentracija žgane in večja količina žganih človeških kosti ter tudi v celoti ohranjen trinožnik (G1658), ki je bila položena na bok in z recipientom obrnjena proti steni grobne jame. V njeni bližini je bila odkrita še bronasta fibula (G1635). En železni žebelj je bil najden ob trinožniku, druga dva pa v južnem oz. zahodnem delu omenjene poglobitve. Preostali dve bronasti fibuli in nekaj železnih žebeljčkov je bilo najdenih med flotacijo. V polnilu jame je bilo tudi nekaj majhnih odlomkov prazgodovinske keramike. Antropološka opredelitev: *maturus* (ok. 48 let), *femininum*.

### RO 227 (izsek 25, G1665, G1666)

Jama nepravilne ovalne oblike, vel. 1,60 × 2,19 m, globoka 0,36 m. Jama je vkopana v polnilo jarkov K 27 in K 28, in sicer na območju, kjer se stikata. Polnilo je rjava zemlja z odlomki keramike. V polnilu je bilo tudi nekaj odlomkov bakrenodobne keramike.

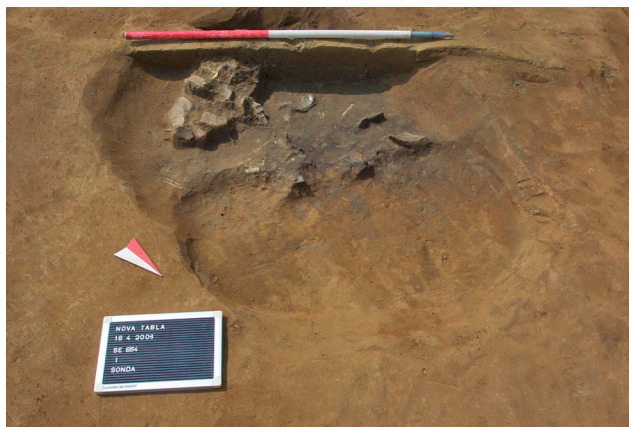
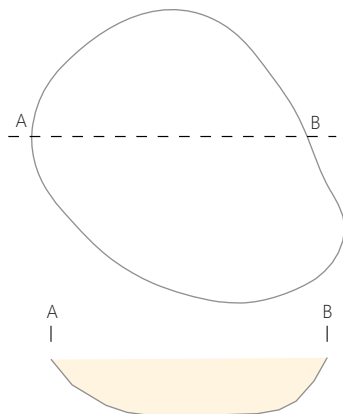

### RO 237 (izsek 25, G1667)

Jama ovalne oblike, vel. 0,45 × 0,62 m, globoka 0,19 m. Jama je vkopana na prostoru vhoda jarka K 27. Polnilo je rjava zemlja z odlomki keramike, med drugim tudi en odlomek bakrenodobne keramike.

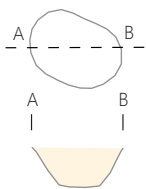

### K 28 (M 1:200, izsek 25–26, G1668–1676)

Jarek krožne oblike oz. obodni jarek gomile ali grobne parcele, zunanji premer od 12,20 m (V–Z) do 12,30 m (S–J) in notranji premer od 8,70 m (V–Z) do 9,10 m (S–J). Širina jarka je 1,25 do 2,75 m, v globino ohranjen 0,62–0,68 m. Polnilo je rjava ilovica z odlomki keramike in enim večjim

odlomkom lepa. Na platoju znotraj K 28 je vkopana jama – grob 131 v polnilo vzhodnega dela jarka K 28 pa še jama RO 216. Obodni jarek K 28 se na zahodni strani stika z jarkom K 31, hkrati pa je poškodoval več starejših jarkov – K 27, K 31, K 38 in K 49 (?). V polnilu jarka je bilo tudi večje število odlomkov bakrenodobne, zgodnjebronastodobne in zgodnesrednjeveške keramike.

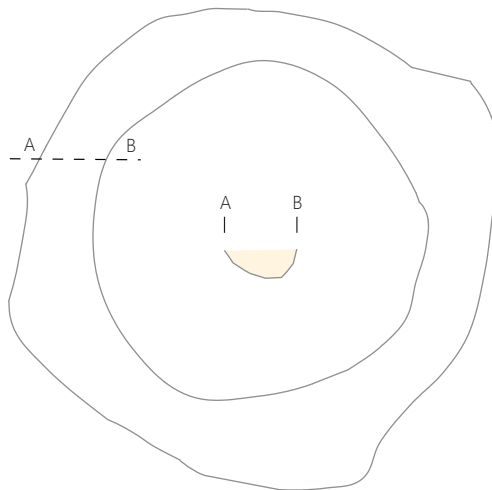

### Grob 131 (izsek 25, G1677–1696)

Žgan grob. Jama nepravilne ovalne oblike, vel. 1,78 × 2,50 m, globoka 0,39 m. Vkopana na sredino platoja znotraj jarka K 28. Polnilo grobne jame je črna rjava zemlja z ogljem, žganimi človeškimi in živalskimi kostmi (majhen prežvekovalec – ovca, koza ali srna), odlomki keramike posod, stekleno posodo, tremi fibulami, bronastim novcem, odlomki železnih predmetov in modro stekleno jagodo. Obris jame, z veliko oglja in drobcev kosti, je jasno razviden v rumeno rjavi geološki osnovi. Po odstranitvi zgornjega dela polnila so se pokazali številni odlomki različnih keramičnih posod, katerih največja koncentracija skupaj z žganimi človeškimi kostmi se je nahajala v zahodnem delu grobne jame. Vidni so bili tudi razpršeni odlomki steklenega lonca. V polnilu so bili najdeni (med flotacijo) še novc, odlomki dveh železnih žebeljev, tri bronaste fibule in majhna modra steklena jagoda – verjetno del ogrlice. Na dnu polnila (v zahodnem delu jame) je bilo najdeno ustje in nekaj odlomkov ostenja steklenega lonca (G1684). Največji del žganih kosti se je nahajal nad ostanki steklenega lonca, tako da ne moremo z gotovostjo trditi, da je ta služil kot žara. Antropološka opredelitev: *maturus* (ok. 45 let), *femininum*.

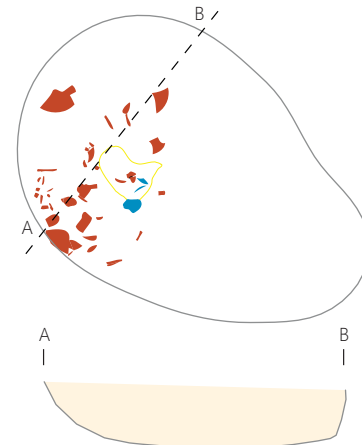

### RO 216 (izsek 26)

Jama nepravilne ovalne oblike, vel. 1,36 × 1,95 m, globoka 0,36 m. Vkopana v polnilo jarka K 28, in sicer v njegovem vzhodnem delu. Polnilo je rjava zemlja s posameznim odlomkom keramike.

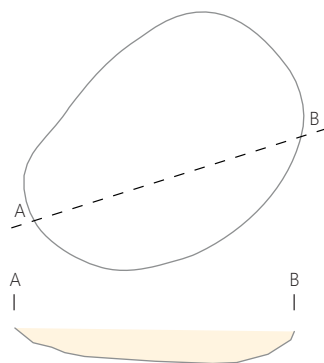

### K 29 (M 1:200, izsek 25, 30)

Jarek polkrožne oblike oz. obodni jarek gomile ali grobne parcele, ohranjeni zunanji premer 11,35 m (S–J) in ohranjeni notranji premer 9,45 m (S–J). Širina jarka je 1,03–2,82 m, v globino ohranjen 0,24–0,40 m. Polnilo je rumeno rjava ilovica z ogljem in redkimi odlomki keramike. V polnilo jarka je vkopana kronološko nedoločljiva jama SE 291. Na zunanjem robu zahodnega dela obodnega jarka K 29 se nahajata dve manjši razširitvi – morda del starega, uničenega obodnega jarka K 47. V polnilu je bil tudi odlomek bakrenodobne keramike.

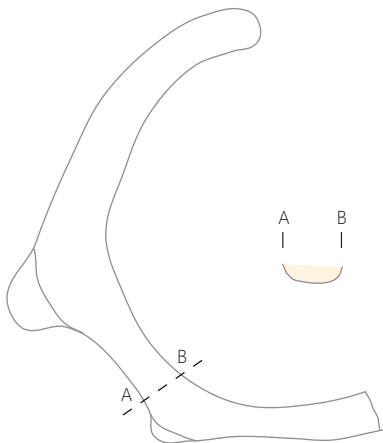

### K 30 (M 1:200, izsek 25, G1697–1700)

Jarek krožne oblike oz. obodni jarek gomile ali grobne parcele, zunanji premer od 12,60 m (V–Z) do 11,70 m (S–J) in notranji premer od 8,20 m (V–Z) do 9,20 m (S–J). Širina jarka je 1,87–2,78 m, v globino ohranjen 0,41–0,52 m. Obodni jarek ni zaključen, vhod na južni strani. Polnilo je rumeno rjava ilovica z odlomki keramike in živalskih kosti (svinja) ter oglja. Na platoju znotraj K 30 je vkopana jama – grob 132, na prostoru vhoda jarka K 30 pa še manjša jama RO 139. Obodni jarek K 30 je verjetno poškodoval starejši jarek K 34, sam pa je bil poškodovan iz izkopom mlajšega obodnega jarka K 40. V polnilu jarka je bila tudi večja količina odlomkov prazgodovinske keramike.

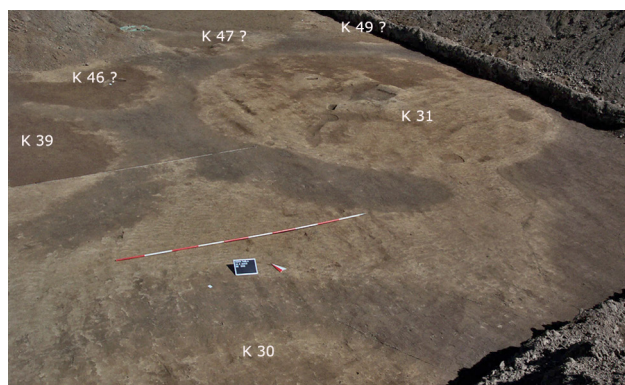
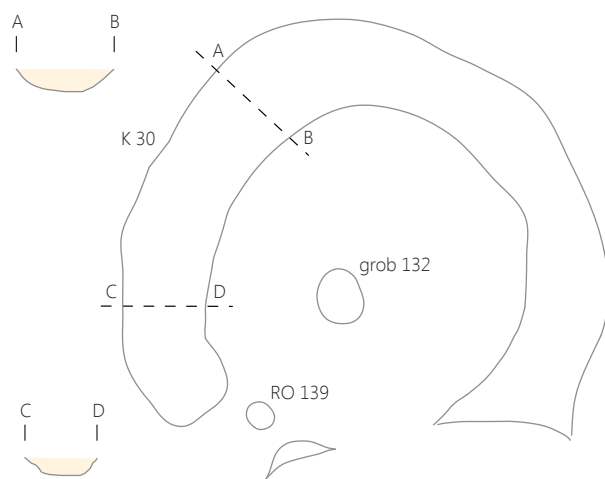

### Grob 132 (izsek 25, G1701–1712)

Žgan grob. Jama nepravilne okrogle oblike, vel. 0,83 × 0,96 m, globoka 0,05 m. Vkopana na sredini platoja znotraj jarka K 30. Obris jame je jasno razviden na rumeno rjavi geološki osnovi. Polnilo grobne jame je črna zemlja z ogljem, žganimi človeškimi kostmi, nekaj semeni, več odlomki keramike različnih posod, odlomkoma steklene posodice in modre steklene jagode ter odlomkom peresovine bronaste fibule. Antropološka opredelitev: *adultus* (20–30 let), *masculinum* (?).

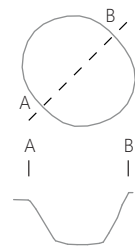

**RO 139** (izsek 25, G1713–1715)

Jama nepravilne okrogle oblike vel. 0,66 × 0,78 m, globoka 0,37 m. Vkopana na prostoru vhoda jarka K 30. Polnilo je rjava zemlja z ogljem in nekaj odlomki keramike.

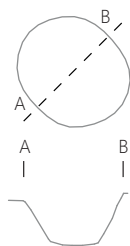
**K 31** (M 1:250, izsek 25, G1716–1729)

Jarek krožne oblike oz. obodni jarek gomile ali grobne parcele, zunanji premer od 16,30 m (V–Z) do 14,50 m (S–J) in notranji premer od 12,50 m (V–Z) do 11,60 m (S–J). Širina jarka je 2,30–3,10 m, v globino ohranjen 0,26–0,57 m. Obodni jarek ni zaključen, vhod na južni strani. Polnilo je rumeno rjava ilovica z ogljem, odlomki živalskih kosti (govedo), železno fibulo in odlomki keramike. Na platoju znotraj K 31 sta vkopani jama – grob 133 in jama RO 220, poleg njiju pa še nekoliko jam, ki kronološko niso bile opredeljive. V polnilo zahodnega dela jarka K 31 sta vkopani še jama – grob 134 in jama RO 218. Obodni jarek K 31 se na zahodnem robu stika z jarkom K 39 in na vzhodnem z jarkoma K 27 in K 28, ob njegovem izkopu pa so bili v različni meri poškodovani ali uničeni starejši obodni jarki K 34, K 46 (?) in K 47 (?). V polnilu jarka je bila tudi večja količina odlomkov prazgodovinske keramike.

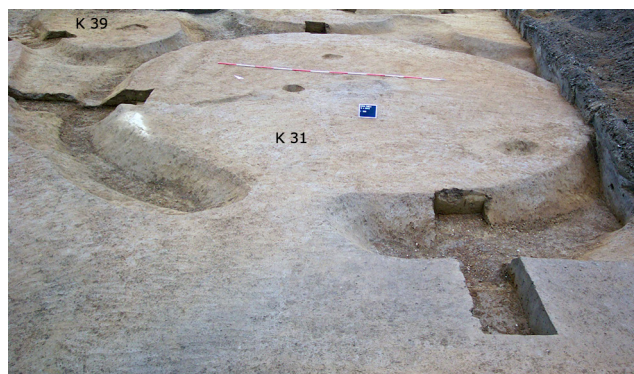
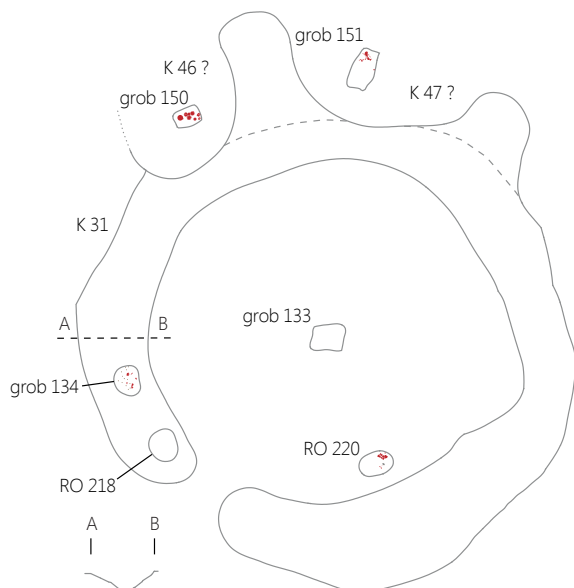
**Grob 133** (izsek 25, G1730)

Žgan grob. Zelo plitka jama nepravilne kvadratne oblike, vel. 0,89 × 1,07 m, globoka 0,05 m. Vkopana na sredini platoja znotraj jarka K 31. Polnilo grobne jame je rjava zemlja z ogljem, žganimi človeškimi kostmi, majhnimi koščki železove žilindre, redkimi odlomki keramike in kosom steklene paste, na kateri je ostal prilepljen odlomek žgane kosti. Antropološka opredelitev: *infans*.

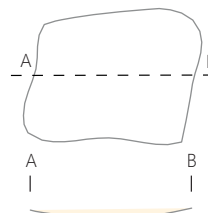
**Grob 134** (izsek 25, G1731–1735)

Žgan grob. Jama nepravilne okrogle oblike, vel. 1,02 × 0,83 m, globoka 0,16 m. Vkopana v polnilo zahodnega dela jarka K 31. Polnilo grobne jame je rjava zemlja z ogljem, žganimi človeškimi kostmi, železnim žebeljem, odlomkom železnega predmeta in odlomki keramike večih različnih posod. Ostanke žganine in žganih človeških kosti kot tudi druge najdbe so v glavnem skoncentrirani v severni polovici jame. Keramični odlomki posameznih posod so bili najdeni tako v samem polnilu grobne jame kot tudi zunaj nje. Slednje je posledica oranja, ki je deloma poškodovalo grob. Antropološka opredelitev: *adultus* (30–40 let), *masculinum* (?).

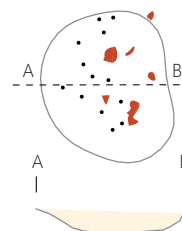

**RO 218** (izsek 25, G1736)

Jama nepravilne okrogle oblike, vel. 1,06 × 0,92 m, globoka le nekaj cm. Vkopana v polnilo zahodnega dela jarka K 31. Polnilo je rjava zemlja z ogljem, odlomki živalskih kosti (majhen prežvekovalac – ovca, koza ali srna) in redkimi odlomki keramike. V polnilu je bil tudi odlomek prazgodovinske keramike.

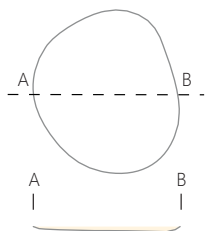
**RO 220** (izsek 25, G1737, G1738)

Jama nepravilne ovalne oblike, vel. 0,77 × 1,17 m, globoka 0,31 m. Vkopana v južnem delu platoja znotraj jarka K 31. Polnilo je rjava zemlja z odlomki keramike in prodnikom.

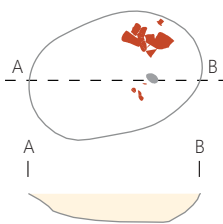
**RO 203** (izsek 25, G1741, G1742)

Koncentracija keramike na severozahodnem delu platoja znotraj jarka K 32, v vel. 0,52 × 0,62 m.

**RO 222** (izsek 25)

Jama ovalne oblike, vel. 0,39 × 0,54 m, globoka 0,18 m. Vkopana v polnilo severnega del jarka K 32. Polnilo je rumeno rjava peščena zemlja z odlomki keramike.

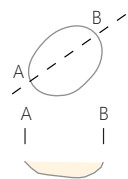
**RO 289** (izsek 25, G1743)

Jama nepravilne okrogle oblike, vel. 1,02 × 1,1 m, globoka 0,19 m. Vkopana v polnilo vzhodnega dela jarka K 32. Polnilo je rjava zemlja z veliko oglja, odlomki keramike in odlomkom železnega žeblja. Na globini 0,14 m je 0,04 m debela plast zemlje, premešane z ogljem, ki v dolžino meri 0,37 m (S–J).

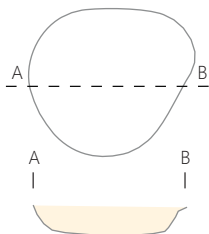
**K 32** (M 1:250, izsek 25, 33, G1739, G1740)

Jarek nepravilne kvadratne oblike oz. obodni jarek gomile ali grobne parcele, zunanji premer od 16,80 m (V–Z) do 15,50 m (S–J) in notranji premer od 7,85 m (V–Z) do

11,60 m (S–J). Širina jarka je 1,25–2,72 m, globina pa 0,35–0,65 m. Polnilo je rumeno rjava ilovica z ogljem in odlomki keramike. Na platoju znotraj K 32 so bile vkopane: rimskodobna jama RO 203, prazgodovinska jama PO 136 ter več jam, ki jih ni bilo moč kronološko opredeliti. V polnilo vzhodnega dela jarka K 32 je vkopana jama RO 289, v severni del pa jama RO 222. Obodni jarek K 32 je bil deloma poškodovan z izkopom jarka K 22. Grob 128, ki je bil vkopan na zunanjem robu jarka K 24, bi lahko bil kontekstualno povezan z jarkom K 32.

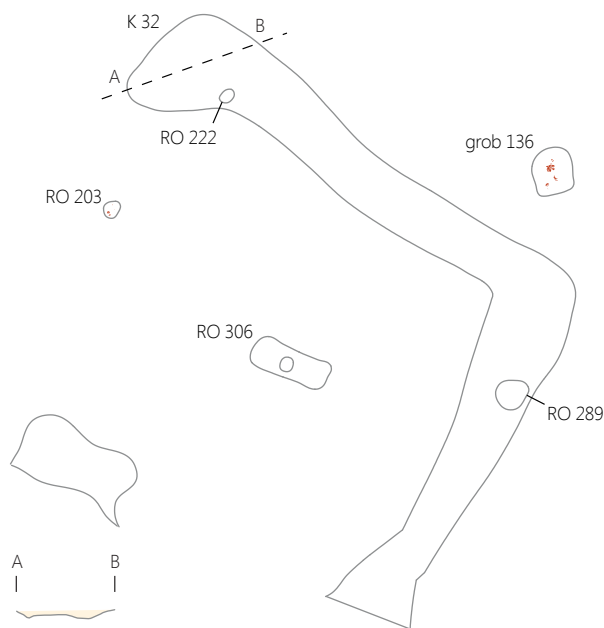
**K 33** (M 1:250, izsek 25, 33, G1744–1747)

Jarek polkrožne oblike oz. del obodnega jarka gomile ali grobne parcele, ohranjeni zunanji premer 13,15 m in ohranjeni notranji premer 8,40 m. Širina jarka je 1,93–3,30 m, globina pa 0,17–0,84 m. Polnilo je rumeno rjava ilovica z železnim obročkom in odlomki keramike. Del jarka K 33 sta morda tudi ostanka dveh manjših krakov na južnem delu jarka K 19. V južni rob platoja in deloma v polnilo jarka K 33 sta vkopani jama – grob 136 in kronološko nedoločljiva jama SE 578. V neposredni bližini jarka K 33 leži še grob 135, s katerim je verjetno kontekstualno povezan. V polnilu jarka je bilo tudi nekaj odlomkov prazgodovinske in zgodnjesevnojeveške keramike.

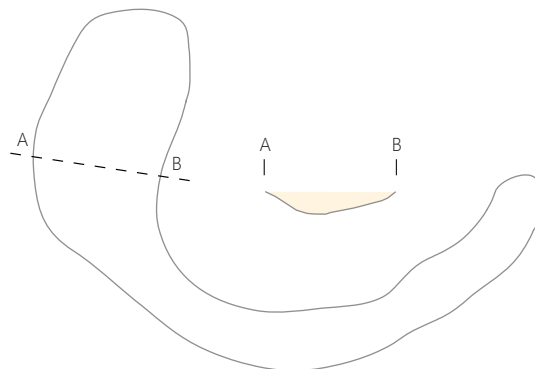

**Grob 135** (M 1 : 20, izsek 33, G1748–1750)

Žgan grob z žaro. Jama okrogle oblike, pr. 0,35 m, globoka 0,12 m. Nahaja se v neposredni bližini jarkov K 33 in K 19. Od jarka K 33, njegove zunanje vzhodne strani, je oddaljena manj kot 2 m. Lonca oz. žara (G1748), katerega zgornji del je poškodovan, je bil postavljen v južno polovico manjše jame. Odlomki trinožnika (G1749) so se nahajali v zgornjem delu lonca. Polnilo grobne jame okrog žare je rjava zemlja z ogljem in nekaj žganimi kostmi, saj se je večina žganine in žganih kosti nahajala v loncu/žari. V polnilu groba se je znašel tudi odlomek prazgodovinske keramike. Antropološka opredelitev: *adultus* (20–30 let), *femininum* (?).

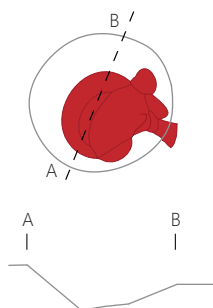

**Grob 136** (izsek 25, G1751, G1752)

Žgan grob. Jama nepravilne oblike, vel. 1,35 × 1,54 m, globoka 0,09 m. Vkopana v polnilo južnega dela jarka K 33 in deloma na skrajni rob platoja znotraj jarka K 33. Meja vkopa je zelo slabo vidna. Polnilo grobne jame je rjava zemlja z zelo malo oglja in žganih človeških kosti. V severni polovici jame se je nahajala koncentracija keramike, v južni pa posamezni odlomki, med njimi ostenje lonca (G1751). V polnilu groba so se znašli tudi trije majhni odlomki prazgodovinske keramike. Antropološka opredelitev: *infans I* (0–7 let).

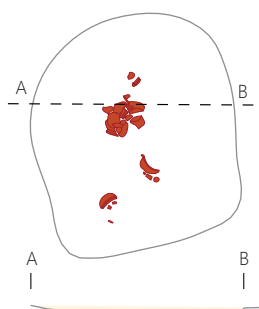

**K 34** (M 1 : 250, izsek 25, G1753–1786)

Jarek polkrožne oblike oz. del obodnega jarka gomile ali grobne parcele, ohranjeni zunanji premer 12,95 m (S–J) in ohranjeni notranji premer 8,12 m (S–J). Širina jarka je 1,10–2,64 m, globina pa 0,51–0,54 m. Zunanji rob vzhodnega dela jarka je bil zelo slabo viden. Obodni jarek ni zaključen,

vhod na južni strani. Obodni jarek K 34 je bil poškodovan z izgradnjo mlajših obodnih jarkov K 30, K 31, K 36 in K 40. Del K 34 je verjetno tudi razširitev ob vzhodnem robu jarka K 40. Polnilo je rumeno rjava ilovica z nekaj železnimi predmeti (ključ, motika, dva obročka, žebliček), odlomki živalskih kosti (govedo) in odlomki keramike.

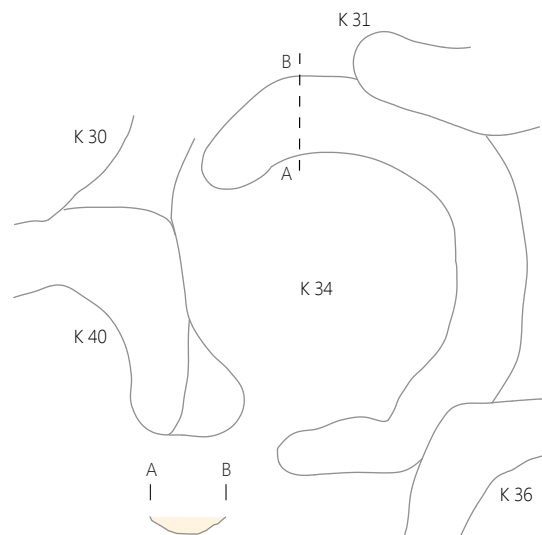

**K 35** (M 1 : 250, izsek 25, 26, G1787–1803)

Jarek krožne oblike oz. obodni jarek gomile ali grobne parcele, zunanji premer od 12,52 m (V–Z) do 13,30 m (S–J) in notranji premer od 9,01 m (V–Z) do 9,05 m (S–J). Širina jarka je 1,65–3,00 m, globina pa 0,84–0,93 m. Obodni jarek ni zaključen, vhod na južni strani. Polnilo je temno rjava ilovica z odlomki keramike večih posod. Na platoju znotraj jarka K 35 so vkopane jame: rimskodobna jama RO 232, prazgodovinska jama PO 306 in ena krolonoško neopredeljena jama.

Izkop obodnega jarka K 35 je deloma poškodoval starejši jarek K 27. V polnilu jarka je bilo tudi nekaj odlomkov prazgodovinske in bakrenodobne keramike.

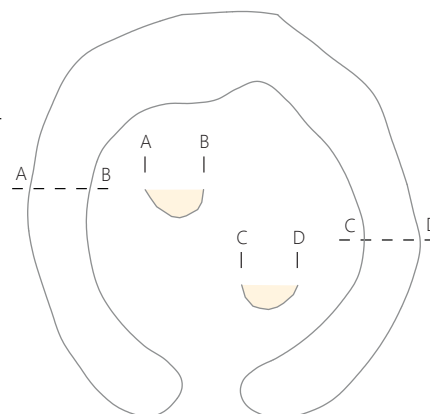

### RO 232 (izsek 25)

Jama nepravilne ovalne oblike, vel. 0,76 × 1,27 m, globoka 0,33 m. Polnilo je sivo rjava zemlja z odlomki keramike.

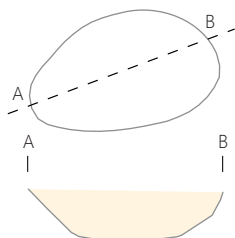

### K 36 (M 1:250, izsek 25)

Jarek krožne oblike oz. obodni jarek gomile ali grobne parcele, ohranjeni zunanji premer 13,52 m (S–J) in ohranjeni notranji premer od 7,80 m (V–Z) do 9,10 m (S–J). Širina jarka je 1,26–2,72 m, globina pa 0,26–0,58 m. Obodni jarek ni zaključen, vhod na južni strani. Polnilo je rjava ilovica pomešana s prodniki, ki vsebuje odlomke keramike. Na platoju znotraj jarka K 36 je vkopanih več struktur, med njimi jama – grob 137, rimskodobna jama RO 233 in prazgodovinska jama PO 174. Poleg omenjenih jam je na platoju, kot tudi na prostoru zunaj jarka K 36 vkopanih več kronološko neopredeljivih jam. V polnilu vzhodnega dela jarka sta vkopani dve jami, RO 234 in RO 236. Obodni jarek K 36 je s svojim severovzhodnim delom poškodoval starejši jarek K 34, sam pa je poškodovan z mlajšim obodnim jarkom K 37. V polnilu jarka je bilo tudi nekaj odlomkov bakrenodobne keramike.

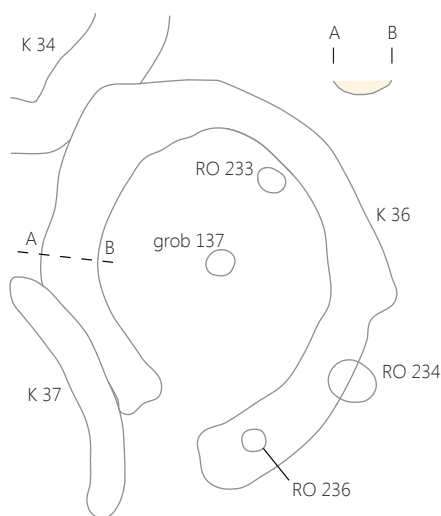

### Grob 137 (izsek 25, G1804)

Žgan grob. Jama rahlo nepravilne okrogle oblike, vel. 0,97 × 0,87 m, globoka 0,27 m. Vkopana je na sredini platoja znotraj jarka K 36 (poškodovana je tudi bakrenodobno jamo PO 174). Polnilo grobne jame je sivo rjava zemlja z ogljem, žganimi človeškimi kostmi, redkimi odlomki keramike in majhnim odlomkom zlate pločevine. V polnilu groba se je znašel tudi odlomek prazgodovinske keramike. Antropološka opredelitev: *adultus* (20–30 let), *femininum* (?).

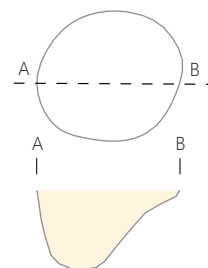

### RO 233 (izsek 25)

Jama nepravilne ovalne oblike, vel. 0,78 × 0,98 m, globoka 0,27 m. Polnilo je sivo rjava peščena zemlja z redkimi odlomki keramike. V polnilu jame je bil tudi en odlomek prazgodovinske keramike.

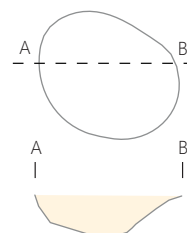

### RO 234 (izsek 25, G1805)

Jama nepravilne okrogle oblike, vel. 1,34 × 1,60 m, globoka 0,54 m. Deloma vkopana v jarek K 36. Polnilo je temno rjava peščena zemlja, pomešana s prodom, ki vsebuje železni obroček in en odlomek keramike.

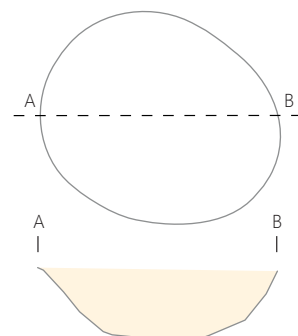

### RO 236 (izsek 25)

Jama nepravilne okrogle oblike, vel. 0,74 × 0,78 m, globoka 0,46 m. Vkopana v jarek K 36. Polnilo je rjava peščena zemlja z odlomki keramike, med drugim nekaj odlomkov prazgodovinske keramike.

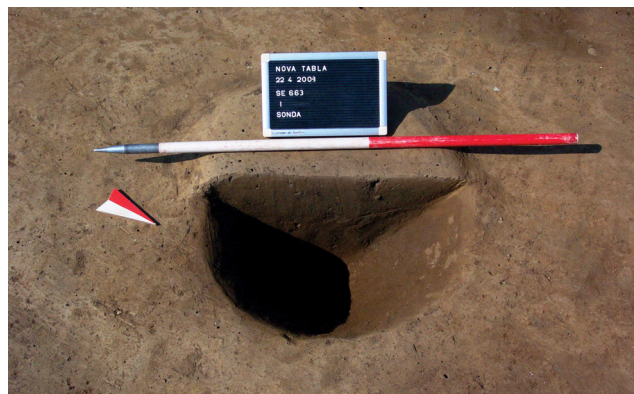
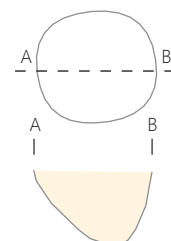

**K 37** (M 1:250, izsek 25, G1806–1808)

Jarek nepravilne kvadratno krožne oblike oz. del obodnega jarka gomile ali grobne parcele, ohranjeni zunanji premer 9,00 m (V–Z) in ohranjeni notranji premer od 6,10 m (V–Z) do 6,00 m (S–J). Širina jarka je 1,20–2,30 m, globina pa 0,24–0,29 m. Polnilo je rjava ilovica, pomešana s peskom in prodrom, ki je vsebovala oglje, hišni lep in odlomke keramike. V polnilu je bil tudi en majhen odlomek prazgodovinske keramike.

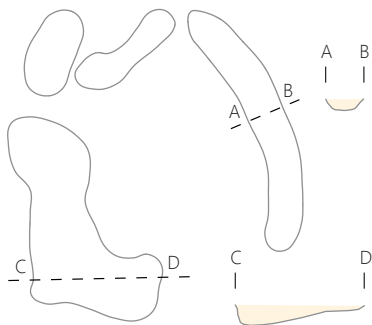

**Grob 138** (izsek 26, G1809–1813)

Žgan grob. Jama nepravilne ovalne oblike, vel. 0,74 × 0,91 m, globoka 0,34 m. Polnilo grobne jame je temno rjava zemlja z ogljem, žganimi človeškimi kostmi, odlomki dveh bronastih fibul in odlomki keramike. V polnilu groba sta se znašla tudi dva manjša odlomka prazgodovinske keramike. Antropološka opredelitev: *adultus* (20–25 let).

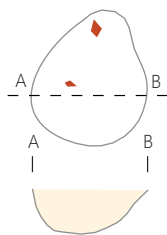

**Grob 139** (izsek 26, G1814–1817)

Žgan grob. Jama nepravilne kvadratne oblike z zaobljenimi vogali, vel. 1,59 × 1,48 m, globoka od 0,08 m (na JV strani) do 0,15 m (na SZ strani). Vkopana na sredini platoja znotraj jarka K 38. Obrisi jame je dobro razviden na rumeno rjavi geološki osnovi. Polnilo grobne jame je sivo rjava peščena zemlja z ogljem, žganimi človeškimi kostmi, odlomki keramike, kamnitim odbitkom in drobcu bronca. Na sredini južnega delu grobne jame je bil najden spodnji del lonca (G1816), v severnem pa odlomki keramike drugih posod, npr. odlomek pokrova (G1817) in ustje lonca

(G1815) ter kamniti odbitek (G1814). Ostanki žganine so bili najdeni znotraj celotne površine grobne jame, največja koncentracija pa je bila v osrednjem delu, kjer je bila ta vkopana nekoliko globlje. Na tem mestu je bila najdena večja količina žganih človeških kosti in koščkov oglja. Antropološka opredelitev: *adultus* (30–40 let), *masculinum*.

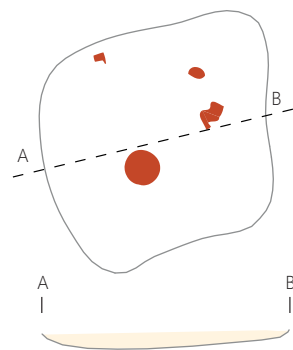

**K 38** (M 1:250, izsek 26)

Jarek krožne oblike oz. del obodnega jarka gomile ali grobne parcele, ohranjeni zunanji premer 11,20 m (S–J) in notranji premer od 5,75 m (V–Z) do 8,40 m (S–J). Širina jarka je 1,20–2,90 m, globina pa 0,25–0,40 m. Polnilo je rjava ilovica. Na plato znotraj jarka K 38 je vkopana jama – grob 139. Obodni jarek K 38 se z vzhodnim delom stika z jarkom K 26. Ob izkopu je jarek verjetno poškodoval starejši obodni jarek K 48 (?), sam pa je bil poškodovan z mlajšim jarkom K 28.

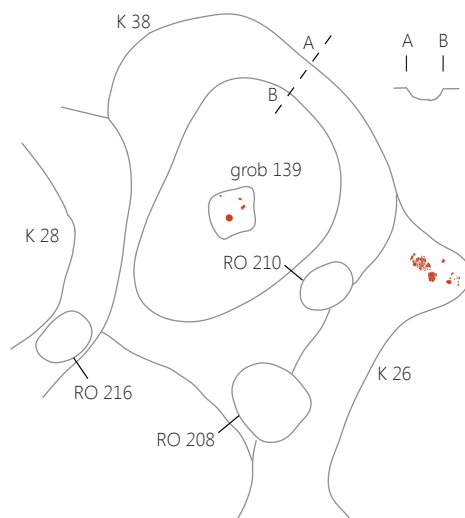



### RO 211 (izsek 26)

Jama ovalne oblike, vel. 1,08 × 0,90 m, globoka 0,09 m. Polnilo je rumeno rjava peščena zemlja z enim odlomkom keramike in drobcem brona.

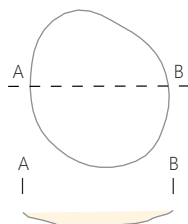

### Grob 140 (M 1 : 20, izsek 26, G1818, G1819)

Žgan grob z žaro. Najden je bil med jarkoma K 26 in K 35. Grobna jama oz. meje vkopa niso vidne. Grob predstavlja ena posoda (in nekaj odlomkov keramike okrog nje), ki ima funkcijo žare (G1818). Lonec oz. žara, katere zgornji del je bil poškodovan med strojnim izkopom, je bila zapolnjena z zemljo, ki je vsebovala oglje in žgane človeške kosti. V loncu je bil najden še en odlomek dna posode (G1819). V polnilu groba sta se znašla tudi dva manjša odlomka bakrenodobne keramike. Antropološka opredelitev: *juvenilis, femininum* (?).



### RO 204 (izsek 26, G1820)

Jama nepravilne ovalne oblike, vel. 0,79 × 0,94 m, globoka 0,07 m. Polnilo je rjava peščena zemlja z žganimi živalskimi kostmi (govedo) in odlomki keramike. V polnilu jame je bilo tudi nekaj manjših odlomkov prazgodovinske keramike.

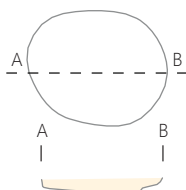

### K 39 (M 1 : 250, izsek 25)

Jarek krožne oblike oz. obodni jarek gomile ali parcele, zunanji premer od 10,42 m (V–Z) do 10,52 m (S–J) in notranji premer od 7,43 m (V–Z) do 7,30 m (S–J). Širina jarka je 1,30–1,85 m, globina pa 0,24–0,29 m. Obodni jarek ni zaključen, vhod na južni strani. Polnilo je rumeno rjava ilovica z ogljem in redkimi odlomki keramike. Na plato znotraj jarka K 39 je vkopana jama – grob 141. Obodni jarek K 39 se na zahodnem robu stika z jarkom K 31, njegov izkop pa je verjetno uničil starejši jarek K 46 (?).

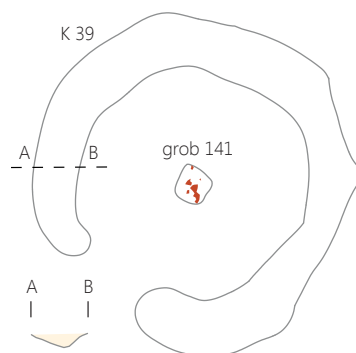

### K 40 (M 1 : 250, izsek 25)

Jarek polkrožne oblike oz. del obodnega jarka gomile ali grobne parcele, ohranjeni zunanji premer 10,40 m (V–Z) in ohranjeni notranji premer 7,40 m (V–Z). Širina jarka je 1,30–2,70 m, v globino ohranjen 0,24–0,29 m. Polnilo je rjava zemlja z ogljem, odlomki živalskih kosti (jelen) in odlomki keramike. Na plato znotraj jarka K 40 sta vkopani dve jami – grobova 142 in 143, ki sta verjetno del enega in istega groba. Obodni jarek K 40 je v različni meri poškodoval starejša obodna jarka K 30 in K 34.

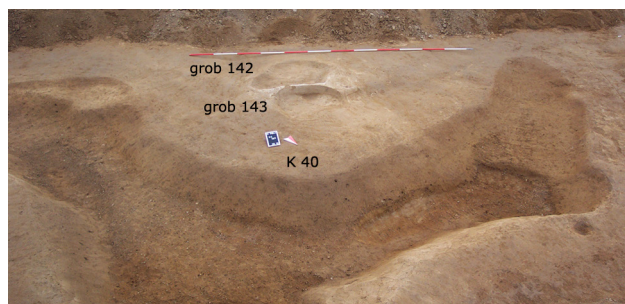
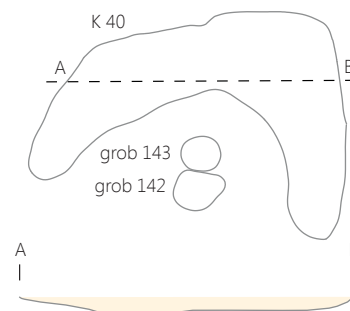

### Grob 141 (izsek 25, G1821–1840)

Žgan grob. Jama nepravilne kvadratne oblike z zaobljenimi vogali, vel. 1,13 × 1,11 m, globoka 0,14 m. Vkopana na plato znotraj jarka K 39. Obrisi grobne jame so bili dobro vidni na rumeno rjavi geološki osnovi. Polnilo grobne jame je rjavo temno siva zemlja z veliko oglja, žganimi človeškimi kostmi, odlomki keramike več različnih posod, s tanko bronasto pločevino krožne oblike (novec?) in kamnitim odbitkom. Na vrhu polnila je večja koncentracija žganine v robnih predelih jame. Ob odstranjevanju polnila je bila v južni polovici jame odkrita večja koncentracija keramike, ki se je razprostirala v smeri SZ–JV. Med lončenino je bilo več odlomkov skledic oz. majhnih krožnikov z izvihanim ustjem, kot tudi odlomki drugih posod. Nekoliko odlomkov keramike se je nahajalo tudi na severni strani jame, med njimi čaša (G1831), ki je bila položena ob sam severni rob jame. Žganina, pomešana z veliko količino oglja in žganimi človeškimi kostmi, je bila razprostrta po celotni površini grobne jame. V polnilu groba se je znašel tudi odlomek mlajšeželeznodobne keramike. Antropološka opredelitev: *adultus* (25–30 let).

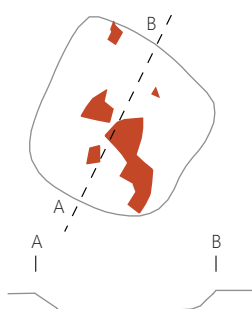

### Grob 142 (izsek 25, G1841–1843)

Žgan grob. Jama nepravilne oblike, vel. 1,78 × 1,40 m, globoka 0,25 m. Vkopana v plato znotraj jarka K 40. Polnilo grobne jame je rjava zemlja z ogljem, žganimi človeškimi kostmi, odlomkom železnega predmeta, odlomki keramike, nekaj majhnimi odlomki lepa in kosom železove žlindre. Grob 142 in grob 143 sta verjetno nastala istočasno oz. sta lahko del enega in istega groba. V polnilu groba sta se znašla tudi odlomka prazgodovinske keramike. Antropološka opredelitev: *adultus* (20–30 let), *femininum*.

### Grob 143 (izsek 25)

Žgan grob. Jama nepravilne okrogle oblike, vel. 1,12 × 1,32 m, globoka 0,20 m. Vkopana na plato znotraj jarka K 40. Polnilo grobne jame je rjava zemlja z žganimi človeškimi kostmi, nekaj drobcu lepa in odlomki keramike.

Grob 142 in grob 143 sta verjetno nastala istočasno oz. sta lahko del enega in istega groba. V polnilu groba sta se znašla tudi odlomka prazgodovinske keramike. Antropološka opredelitev: *infans*.

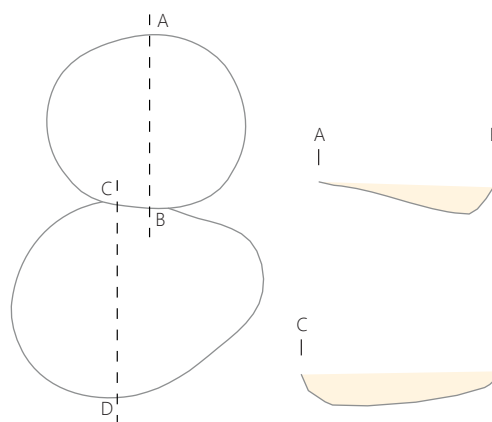

### RO 151 (izsek 25)

Jama nepravilne okrogle oblike, vel. 0,73 × 0,80 m, globoka 0,23 m. Polnilo je rjava zemlja z ogljem, živalskimi kostmi (majhni prežvekovalci – ovca, koza, ali srna) in odlomki keramike.

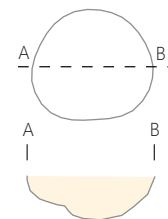

### K 41 (M 1 : 250, izsek 25, G1844–1863)

Jarek nepravilne kvadratne oblike oz. obodni jarek gomile ali grobne parcele, vel. ok. 14 × 15 m, v globino ohra-njen 0,24–0,29 m. Polnilo je rjava do temno rjava ilovica s peskom (ponekod pomešana tudi s prodrom), z ogljem, odlomkoma železnih nožev in odlomki keramike večih različnih posod. V vzhodnem delu jarka K 41 je v polnilo vkopana jama – grob 144. V polnilu jarka je bilo tudi nekaj odlomkov keramike iz različnih obdobj (prazgodovina – del odlomkov iz zgodnje bronaste dobe, zgodnji srednji vek).

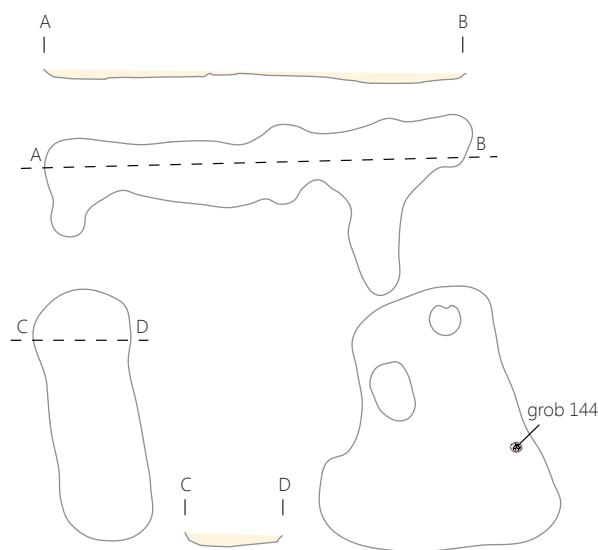

**Grob 144** (M 1 : 20, izsek 25, G1864–1868)

Žgan grob z žaro. Jama nepravilne okrogle oblike, vel. 0,38 × 0,33 m, globoka 0,25 m. V sredino jame je položen lonec oz. žara (G1867), katere premer je le nekoliko manjši od same jame. Zgornji del žare je bil poškodovan med strojnim izkopom. Znotraj žare so bile najdene žgane človeške kosti, odlomki keramične čaše (G1866), dveh krožnikov (G1864, G1865) in pri vrhu pokrova (G1868). Antropološka opredelitev: *adultus* (ok. 27 let).

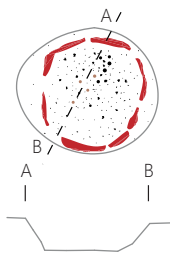

**RO 119** (izsek 25, G1869–1870)

Jama ovalne oblike, vel. 2,31 × 1,68 m, globoka 0,20 m. Izkopana le deloma. Polnilo je rjava ilovica s peskom, ki vsebuje oglje in odlomke keramike.

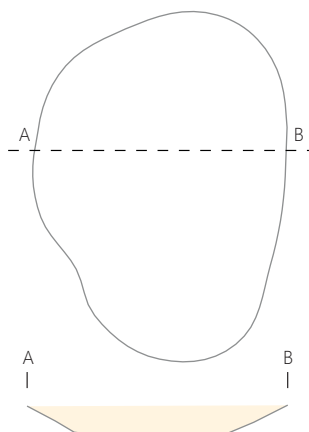

**K 42** (M 1 : 250, izsek 25, G1871–1874)

Jarek nepravilne kvadratne oblike oz. del obodnega jarka gomile ali grobne parcele, ohranjena vel. 15,10 × 15,90 m. Širina jarka je 2,20–4,00 m, globina pa 0,24–0,29 m. Obodni jarek ni zaključen, vhod na južni strani. Polnilo je rjava do sivo rjava zemlja z ogljem in odlomki keramike. Na platoju znotraj jarka K 42 je vkopana jama – grob 145 in manjša jama RO 161. Obodni jarek K 42 je bil deloma uničen iz izkopom obodnih jarkov K 22 in K 24, njegov izkop pa je poškodoval obodni jarek K 20.

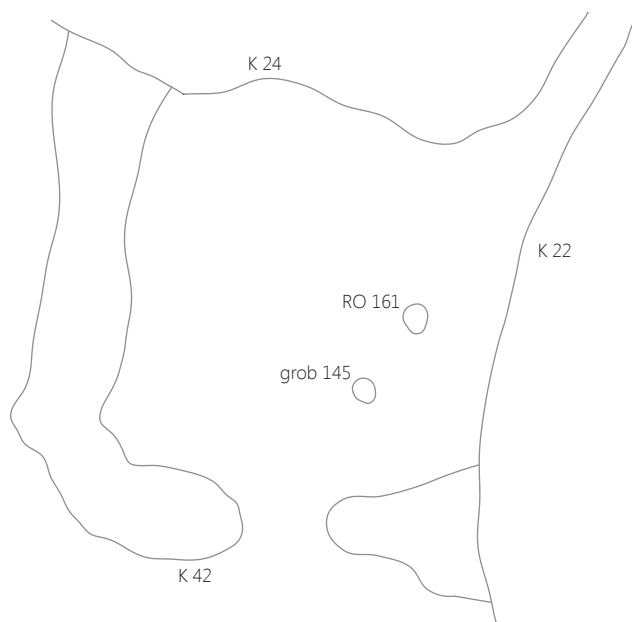

**Grob 145** (izsek 25)

Žgan grob. Jama nepravilne ovalne oblike, vel. 0,86 × 0,72 m, globoka 0,18 m. Vkopana v plato znotraj jarka K 42. Polnilo grobne jame je temno rjava zemlja z ogljem, žganimi človeškimi kostmi in semeni. Pod temno plastjo z ogljem je bila svetlejša plast, v kateri je bilo nekaj odlomkov keramike. Antropološka opredelitev: *adultus* (30–35 let).

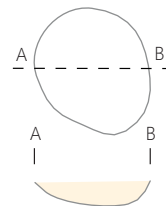

**RO 161** (izsek 25)

Jama nepravilne okrogle oblike, vel. 0,98 × 0,78 m, globoka 0,32 m. Polnilo je rjava rumena zemlja z ogljem, semeni in odlomki keramike. V polnilu jame sta bila tudi dva odlomka prazgodovinske keramike.

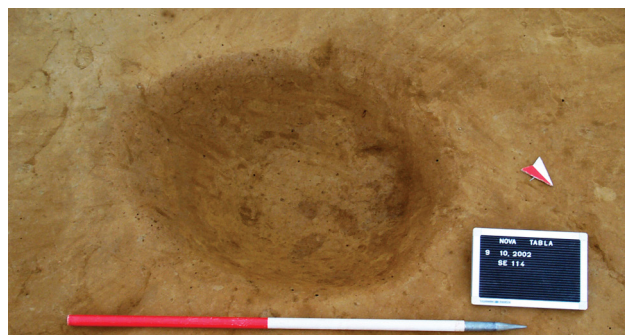
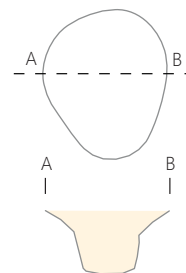

**K 43** (M 1 : 300, izsek 24, G1875–1890)

Jarek nepravilne kvadratno pravokotne oblike oz. obodni jarek gomile ali grobne parcele, ohranjena vel. ok. 24 × 22 m. Ohranjena širina jarka je 2,20–6,80 m, globina pa 0,24–0,29 m. Polnilo je rjava do temno rjava ilovica s peskom, ki vsebovala oglje, hišni lep, odlomke živalskih kosti (svinja, konj) in odlomke keramike večih različnih posod. V neposredni bližini južnega roba jarka K 43 je vkopana jama – grob 127, nekoliko metrov severozahodno od jarka K 43 pa še grob 146. Na severovzhodni del platoja, znotraj jarka K 43, in deloma v samo polnilo jarka so bili vkopani

skeletni grobovi iz zgodnjega srednjega veka (grobovi 156–168), ter še nekaj kronološko nedoločljivih struktur. Obodni jarek K 43 je deloma poškodoval starejši jarek K 20. V polnilu jarka je bil tudi odlomek mlajšeželeznodobne keramike.

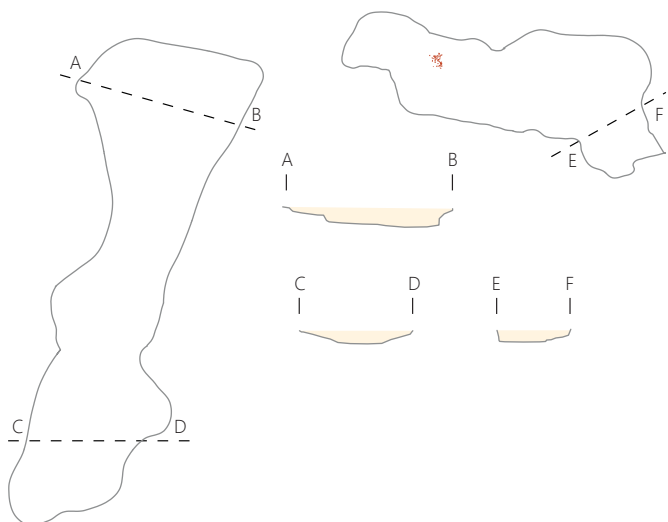

**Grob 146** (izsek 24, G1891, G1892)

Žgan grob z žaro. Grobna jama ni bila vidna. Lonec/žara, pr. 0,23 m, je bila plitko vkopana, v njej so se nahajale žgane človeške kosti in ostanki žganine. Zemlja ob žari je vsebovala oglje, kamne in žgane človeške kosti. Grob se nahaja 1,60 m severno od zahodnega dela jarka K 43. V polnilu groba se je znašlo tudi nekaj odlomkov prazgodovinske, največ zgodnje bronastodobne keramike iz starejših obdobj. Antropološka opredelitev: *infans*.



**RO 126** (M 1 : 100, izsek 24)

Jama nepravilne okrogle oblike, vel. 2,12 × 1,99 m, globoka 0,40–0,80 m. Polnilo je peščena zemlja z ogljem in odlomki keramike.

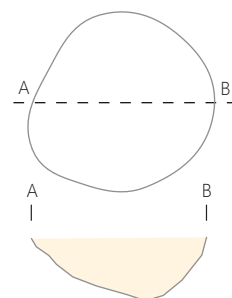

**RO 127** (M 1 : 100, izsek 24)

Jama rahlo nepravilne okrogle oblike, pr. 1,76 m, globoka do 0,70 m. Polnilo je peščena zemlja z ogljem in odlomki keramike.

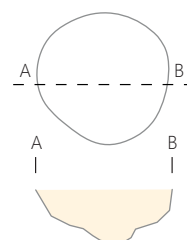

**RO 129** (M 1 : 100, izsek 24)

Jama okrogle oblike, pr. 1,73 m, globoka 1,00 m. Polnilo je peščena zemlja z ogljem in odlomki keramike.

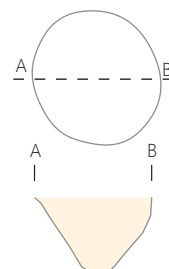

**RO 145** (M 1 : 100, izsek 24, G1893)

Jama rahlo ovalne oblike, vel. 1,47 × 1,24 m, globoka 1,10 m. Polnilo je temno rjava zemlja z odlomki keramike.

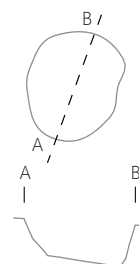

**RO 146** (M 1 : 100, izsek 24)

Jama nepravilne oblike, vel. 3,32 × 1,23 m, globoka 0,20 m. Polnilo je rjava zemlja z odlomki keramike.

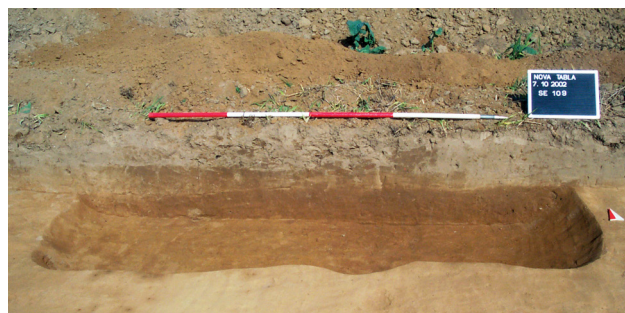
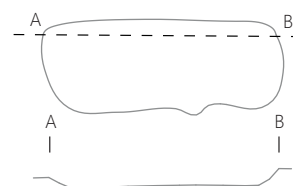

### RO 152 (izsek 24, G1894)

Jama nepravilne ovalne oblike, vel. 1,67 × 1,41 m, globoka 0,63 m. Polnilo je rjava zemlja z ogljem, nekaj odlomki keramike in enim odlomkom svinčenega predmeta.

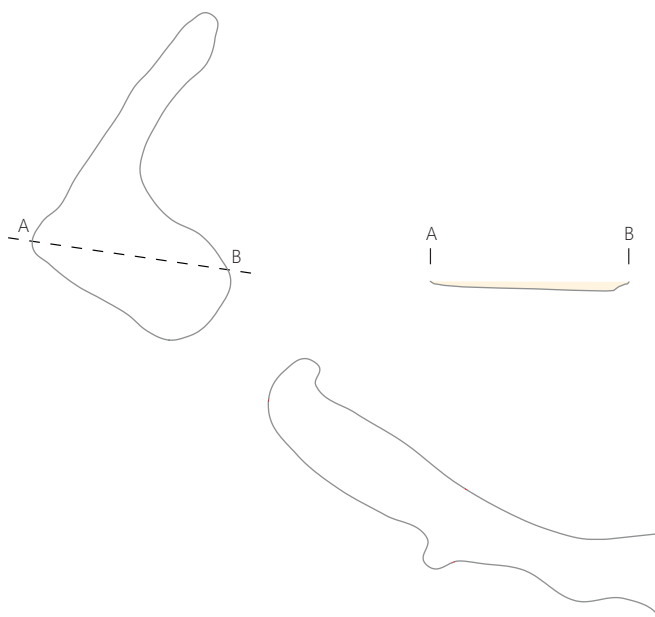

### RO 157 (M 1:100, izsek 24)

Jama okrogle oblike, pr. 2,06 m, globoka 0,80 m. Polnilo je rjava zemlja z ogljem in enim odlomkom keramike.

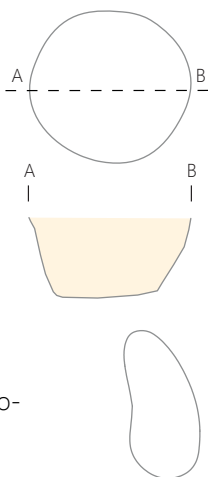

### RO 163 (izsek 24, G1895)

Koncentracija keramike, v vel. ok. 1,03 × 0,48 m, ki se nahaja 1,50 m vzhodno od vkopa groba 121.



### K 44 (M 1:250, izsek 25, G1896–1901)

Deloma ohranjen jarek nepravilne pravokotne oblike oz. del obodnega jarka gomile ali grobne parcele, ohranjena vel. ok. 22 × 13 m. Ohranjena širina jarka je 1,20–3,50 m, globina pa 0,24–0,29 m. Obodni jarek ni zaključen, vhod na južni strani. Polnilo je rjava do temno rjava ilovica s peskom, ki vsebuje oglje, hišni lep in odlomke keramike. V neposredni bližini južnega roba jarka K 44, pred vhom, je vkopana jama – grob 149; približno 6 m južno od omenjenega roba pa se nahajata še dve jami – grob 147 in grob 148. Obodni jarek K 44 je bil deloma uničen z izkopom obodnih jarkov K 24 in K 42, in verjetno tudi K 45. V polnilu jarka je bil tudi odlomek starejšeželeznodobne keramike.

### Grob 147 (izsek 24, G1902–1910)

Žgan grob z žaro. Grobna jama oz. vkopa jame ni bil viden. Po odstranitvi ornice se je znotraj nekoliko temnejše lise okrogle oblike, pr. 0,25 m, nahajala koncentracija keramike. Ob nadaljnjem odstranjevanju zemlje se je pokazal okrogel obris keramične posode oz. žare (G1907), ki je bila zelo plitko vkopana v rumeno rjavo geološko osnovo. Zgornji del žare je bil uničen tekom oranja, tako so bili odlomki žare kot tudi del njene vsebine najdeni v neposredni bližini. Poleg odlomkov žare je bilo najdenih še nekaj odlomkov keramike drugih posod, dva odlomka železne pločvine in en nedoločljiv železni predmet. Med odlomki keramike je bil tudi odlomek mlajšeželeznodobne keramike.





**Grob 148** (izsek 25)

Žgan grob. Jama nepravilne okrogle oblike, vel. 0,78 × 0,70 m, globoka 0,13–0,26 m. Polnilo grobne jame je rjava zemlja z žganino in žganimi človeškimi kostmi. Antropološka opredelitev: *juvenilis* (15–21 let).

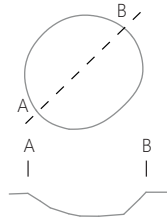

**Grob 149** (M 1 : 100, izsek 24–25, G1911–1913)

Žgan grob. Jama nepravilne okrogle oblike, vel. 2,17 × 2,83 m, globoka 0,20–0,43 m. Vkopana v neposredni bližini vhoda na južni strani jarka K 44. Polnilo grobne jame je rjava zemlja z ogljem, slabo ohranjenimi ostanki žganih človeških kosti, železno pasno spono in odlomki keramike. V polnilu groba se je znašel tudi odlomek prazgodovinske keramike. Antropološka opredelitev: *maturus* (40–50 let), *masculinum* (?).

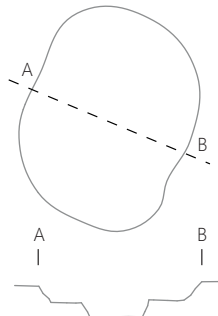

**RO 155** (izsek 24)

Jama okrogle oblike, pr. 0,49 m, globoka 0,10 m. Polnilo je rjava zemlja z ogljem, kostmi in odlomki keramike.

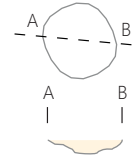

**RO 158** (izsek 24)

Jama ovalne oblike, vel. 0,72 × 0,60 m, globoka 0,34 m. Polnilo je temno rjava zemlja z ogljem (ok. 0,30 m debela plast oglja) in odlomki keramike.

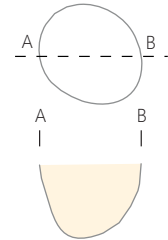

**K 45** (M 1 : 250, izsek 33, G1914, G1915)

Deloma ohranjen jarek nepravilne kvadratne oblike oz. obodni jarek gomile ali grobne parcele, ohranjena vel. ok. 13 × 13 m. Ohranjena širina jarka je 1,80–3,30 m, globina pa 0,30 m. Polnilo je rjava ilovica z odlomki keramike. Obodni jarek K 45 je bil verjetno uničen ob izkopu jarka K 24, sam pa je morda poškodoval obodni jarek K 44 ki leži južno od njega.

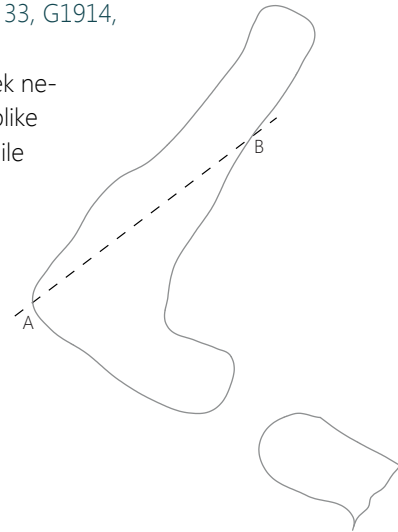

### K 46 (?) (M 1:250, izsek 25)

Deloma ohranjena kraka, ki verjetno pripadata jarku polkrožne oblike oz. obodnemu jarku gomile ali grobne parcele. Nahaja se na severni, zunanji strani jarka K 39 in K 31. Ohranjeni notranji premer je 4,00 m (V–Z). Ohranjena širina jarka je ok. 2,30 m, globina pa 0,20 m. Polnilo je rumeno rjava ilovica z ogljem in odlomki keramike. Na platoju znotraj jarka K 46 (?) je vkopana jama – grob 150. Obodni jarek K 46 (?) je bil verjetno uničen ob izkopu jarkov K 31 in K 39.

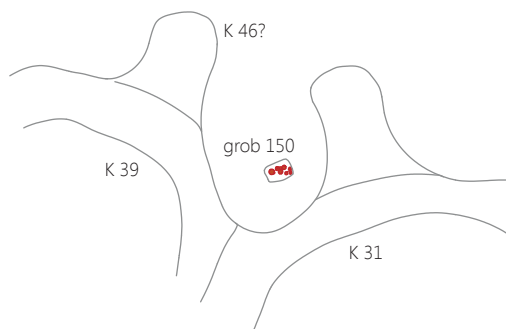

### Grob 150 (izsek 25, G1916–1924)

Žgan grob z žaro. Jama nepravilne pravokotne oblike, vel. 0,90 × 0,55 m, globoka 0,09 m. Vkopana v plato ob severni zunanji rob jarkov K 31 in K 39 ter znotraj verjetno starega in deloma uničenega jarka K 46 (?). Polnilo grobne jame je rjava zemlja z malo oglja, v grobno jamo je bilo priloženih osem posod in en pokrov. Ohranjene so *in situ*, položene v smeri V–Z. Kot posledica pritiska zemlje so posode v glavnem razdrobljene. Lonec (G1921) je imel funkcijo žare, saj so se v njem nahajale žgane človeške kosti pomešane z žganino. Lonec, katerega vrhnji del ni ohranjen, je postavljen v zahodnem delu grobne jame. Zraven žare, v smeri proti vzhodnemu delu jame, so postavljene naslednje posode: v celoti ohranjen trinožnik s pokrovom (G1923, G1924), steklena čaša (G1916) in lonec, zvrnjen na bok (G1920). Skleda (G1917) je bila južno od trinožnika in steklene čaše. V jugovzhodnem delu jame se je nahajalo dno lonca (G1922), južno od tega pa dve keramični čaši (na levi G1919 in na desni G1918). Antropološka opredelitev: *adultus* (30–40 let), *femininum* (?).

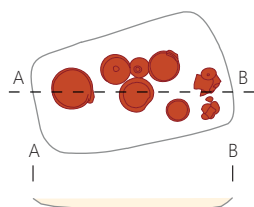

### K 48 (?) (M 1:100, izsek 26)

Podolgovata jama polkrožne oblike, morda del uničenega obodnega jarka gomile ali grobne parcele. Ohranjena vel. 4,66 × 2,30 m. 4,40 m vzhodno se nahaja grob 138. Obodni jarek K 48 (?) je bil verjetno uničen ob izkopu jarka K 38.

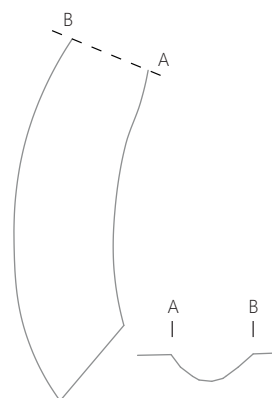

### K 47 (?) (M 1:250, izsek 25)

Deloma ohranjeni dve manjši polkrožni razširitvi na zunanji zahodni strani jarka K 29, ki bi lahko bili del starejšega jarka oz. obodnega jarka ali grobne parcele K 47 (?), katerega ohranjeni notranji premer je 3,90 m (S–J). Polkrožni razširitvi sta ohranjeni v vel. ok. 1,00 × 2,00 m in 0,30 × 1,20 m. Polnilo je rumeno rjava ilovica z ogljem in odlomki keramike. Na platoju znotraj jarka K 47 (?) je vkopana jama – grob 151. Obodni jarek K 47 (?) je bil verjetno uničen ob izkopu jarkov K 29 in K 31.

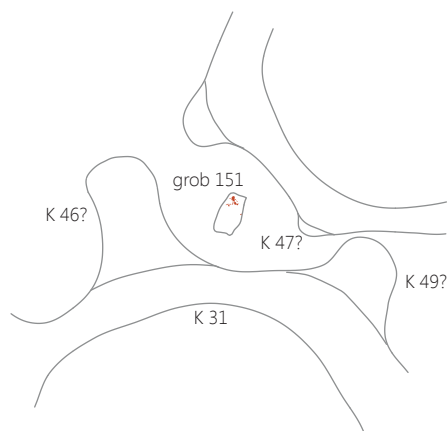

### Grob 151 (izsek 25, G1925, G1926)

Žgan grob. Jama nepravilne pravokotne oblike, vel. 1,41 × 0,81 m, globoka 0,18 m. Vkopana v plato na severni zunanji strani jarka K 31 in zahodno od jarka K 29 ter morda znotraj uničenega, starejšega jarka K 47 (?). Polnilo grobne jame je rjava zemlja z ogljem, žganimi človeškimi kostmi, odlomkom železnega žeblja in odlomki keramike. Antropološka opredelitev: *adultus* (30–35 let), *femininum* (?).

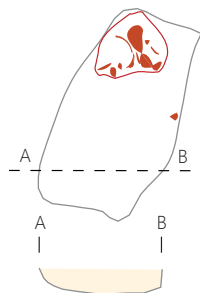

oglja. Antropološka opredelitev: *adultus* (20–30 let), *masculinum* (?).



### K 49 (?) (M 1:250, izsek 26)

Polkrožna jama med jarkoma K 28 in K 29, morda del uničenega obodnega jarka gomile ali grobne parcele. Ohranjena vel. ok. 7 × 1 m. Temu jarku bi lahko pripadal tudi polkrožni krak jarka, ki se nahaja na severovzhodnem delu jarka K 31, ohranjena vel. 3,15 × 2,10 m. Obodni jarek K 49 (?) je bil verjetno uničen ob izkopu jarkov K 28, K 29 in K 31.

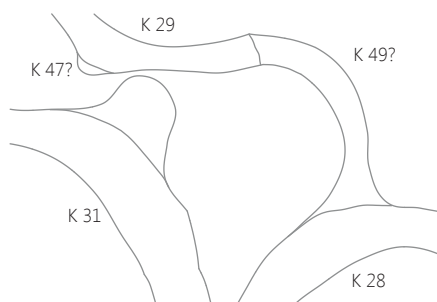

### Grob izven grobišnega kompleksa

#### Grob 152 (izsek 24, G1927–1929)

Skeletni grob. Jama pravokotne oblike, vel. 1,72 × 0,52 m, globoka 0,35 m. Grobna jama je orientirana v smeri V–Z. Skelet je bil položen na desnem boku z glavo proti vzhodu. Lobanja (manjkal je del kalote) je bila dislocirana. Leva noga je bila preko desne; leva roka je zdrsnila za hrbet. Kostni so slabo ohranjene. V polnilu grobne jame so bili odlomki keramike, drobcji bronca (se ni ohranilo) in koščki



# 4 Katalog arheološkega gradiva

Monika Zorko, Aleksandra Bugar

Najdbe so razvrščene glede na razvrstitev objektov v Katalogu raziskanih plasti in objektov. Objekti so razvrščeni glede na arbitrarno določene izseke (1–62), znotraj teh pa po zaporedni številki objekta, ne več po legi.

Grobišče je zaradi boljše preglednosti urejeno tako, da je najprej naveden K oziroma obodni jarek, ki mu sledijo grobovi, odkriti znotraj njega ali v njegovi bližini. Obodni jarki so navedeni po zaporedni številki znotraj izseka.

Opis najdb je določen na osnovi ohranjenosti: predmet je ohranjen v celoti (npr. lonec), v odlomkih, ki so omogočili rekonstrukcijo (odlomki lonca), ali le v odlomku (odlomek ustja in ostenja lonca).

Keramične najdbe so makroskopsko analizirane; pri lončenini so določene oblike posodja (tipi) in če je prisoten okras, tudi tehnika okraševanja (po Horvat 1999).

Pri okrasu uporabljamo izraz vrezovanje samo za pravi vrez, čeprav ima tehnika vrezovanja tudi druge variante (npr. kaneliranje, glavničenje, metličenje itd.).

Pri makroskopski analizi je določena barva in vrsta površine, zrnavost lončarske mase ter način izdelave.

Površina je določena glede na otip, pri tem razlikujemo polirano, gladko, hrapavo, raskavo in mazavo površino. Za slednjo je značilno, da pri otipu ostaja na prstih. V teh primerih gre za lončarske mase, ki v glavnem ne vsebujejo trdih primesi (kot npr. kremen) in kjer prvotna površina predmeta ni več ohranjena.

Opis površine se nanaša na prvotno površino izdelka; v primeru da le-ta ni ohranjena oziroma je ohranjena le deloma ali v sledeh, je to razvidno iz opisa.

Pri opisu površine je omenjena tudi sekundarna ožganost predmetov; o ožganosti govorimo, ko je z ognjem poškodovana le sama površina, o prežganosti pa, ko je poškodovana celotna debelina keramike, posledica česar je velikokrat tudi deformiranost samega predmeta.

Zrnavost lončarske mase je bila določena glede na velikost primesi v glini; tako razlikujemo zelo fino-, fino-, drobno-, grobo- in zelo grobozrnato maso. V nekaterih primerih posamezni delci po velikosti odstopajo od splošne ocene zrnavosti, kar je zabeleženo v opisu.

V večini primerov je lončenina izdelana na lončarskem vretenu, zato to ni posebej poudarjeno. Tam kjer gre za prostoročno izdelavo, je to navedeno.

## Okrajšave

<b>zač. št.</b>	začasna številka
<b>odl.</b>	odlomek
<b>pr.</b>	premer
<b>u.</b>	ustje
<b>d.</b>	dno
<b>nv.</b>	največji/a
<b>dl.</b>	dolžina
<b>db.</b>	debelina
<b>š.</b>	širina
<b>v.</b>	višina
<b>vel.</b>	velikost
<b>cm</b>	centimeter
<b>GR</b>	grob

## 4.1 Naselbina

### Izseka 2 in 3

#### Južni skupini objektov 1 in 2

##### RO 256

###### 1 RO 256, izsek 2, zač. št. RO 256/1

Odlomek ostenja posode, okras glavničenja (navpične črte); zunaj svetlo rjave in znotraj sive barve; površina raskava; drobnozrnate mase; vel. 5,8 × 7,4 cm.

###### 2 RO 256, izsek 2, zač. št. RO 256/2

Odlomek ostenja posode, okras glavničenja (navpične in poševne črte); zunaj svetlo rjave in svetlo sive barve s posamezno liso svetlo rjavo oranžne, znotraj temno sive s posamezno liso svetlo rjave; površina raskava; drobnozrnate mase; vel. 4,4 × 4,1 cm.

##### RO 257

###### 3 RO 257, izsek 2, zač. št. RO 257/2

Odlomek ustja in vratu lonca; zunaj svetlo sivo rjave s posamezno liso rdečkasto sive, znotraj temno sive barve; površina raskava; drobnozrnate mase (posamezni grobi vključki); pr. u. 19,1 cm, v. 2,3 cm.

###### 4 RO 257, izsek 2, zač. št. RO 257/1

Odlomek ustja posode; zunaj sivo rjavo rdečkaste barve, znotraj temno sivo rjave; površina raskava; grobozrnate mase; vel. 2,5 × 1,6 cm.

###### 5 RO 257, izsek 2, zač. št. RO 257/3

Odlomek ustja in ostenja sklede (prazgodovina); oranžne barve s posamezno liso svetlo sivo rjave; površina hrapava, prvotna površina ni ohranjena; drobnozrnate mase (posamezni grobi vključki); izdelana prostoročno; vel. 2,7 × 3,3 cm.

###### 6 RO 257, izsek 2, zač. št. RO 257/4

Odlomek dna in ostenja posode (prazgodovina); svetlo rjave in rjave barve, zunaj deloma tudi rjavo rdečkaste; površina hrapava; grobozrnate mase; izdelana prostoročno; vel. 4,4 × 5,7 cm.

###### 7 RO 257, izsek 2, zač. št. RO 257/5

Rahlo poškodovano keramično vretence (prazgodovina); lisasta, rjave, temno sivo rjave in rdečkasto rjave barve; površina hrapava; drobnozrnate mase; izdelano prostoročno; pr. 4,0 cm, v. 2,8 cm.



##### RO 243

###### 8 RO 243, izsek 3, zač. št. RO 243/1

Odlomek roba in ostenja pokrova, okras kaneliranja (vodoravne črte) in glavničenja (snopi poševnih črt); temno sive in svetlo rjave barve; površina hrapava; drobnozrnate mase; pr. 12,3 cm, v. 3,4 cm.



##### RO 244

###### 9 RO 244, izsek 3, zač. št.

###### RO 244/1

Odlomki ustja, ostenja in dna vrča z ostankom ročaja, okras modeliranja (vodoravno rebro); svetlo rjavo oranžne barve; površina gladka; drobnozrnate mase (posamezni grobi in zelo grobi vključki); pr. u. 3,1 cm, pr. d. 5,4 cm, v. 13,4 cm.



###### 10 RO 244, izsek 3, zač. št. RO 244/23

Odlomek ustja in ostenja sklede, okras vrezovanja (vodoravni črti); sive do svetlo sivo rjave barve; površina gladka, na obeh straneh v sledih ohranjen temno siv do črn premaz; fino-zrnate mase; vel. 4,4 × 3,3 cm.

###### 11 RO 244, izsek 3, zač. št. RO 244/5

Odlomki ostenja lonca, okras kaneliranja (vodoravne črte); zunaj različni odtenki sive barve (videz marmoriziranosti), znotraj svetlo sivo rjave; površina mazava, prvotna površina ni ohranjena; drobnozrnate mase (posamezni zelo grobi vključki); nv. pr. 25,6 cm, v. 15,2 cm.

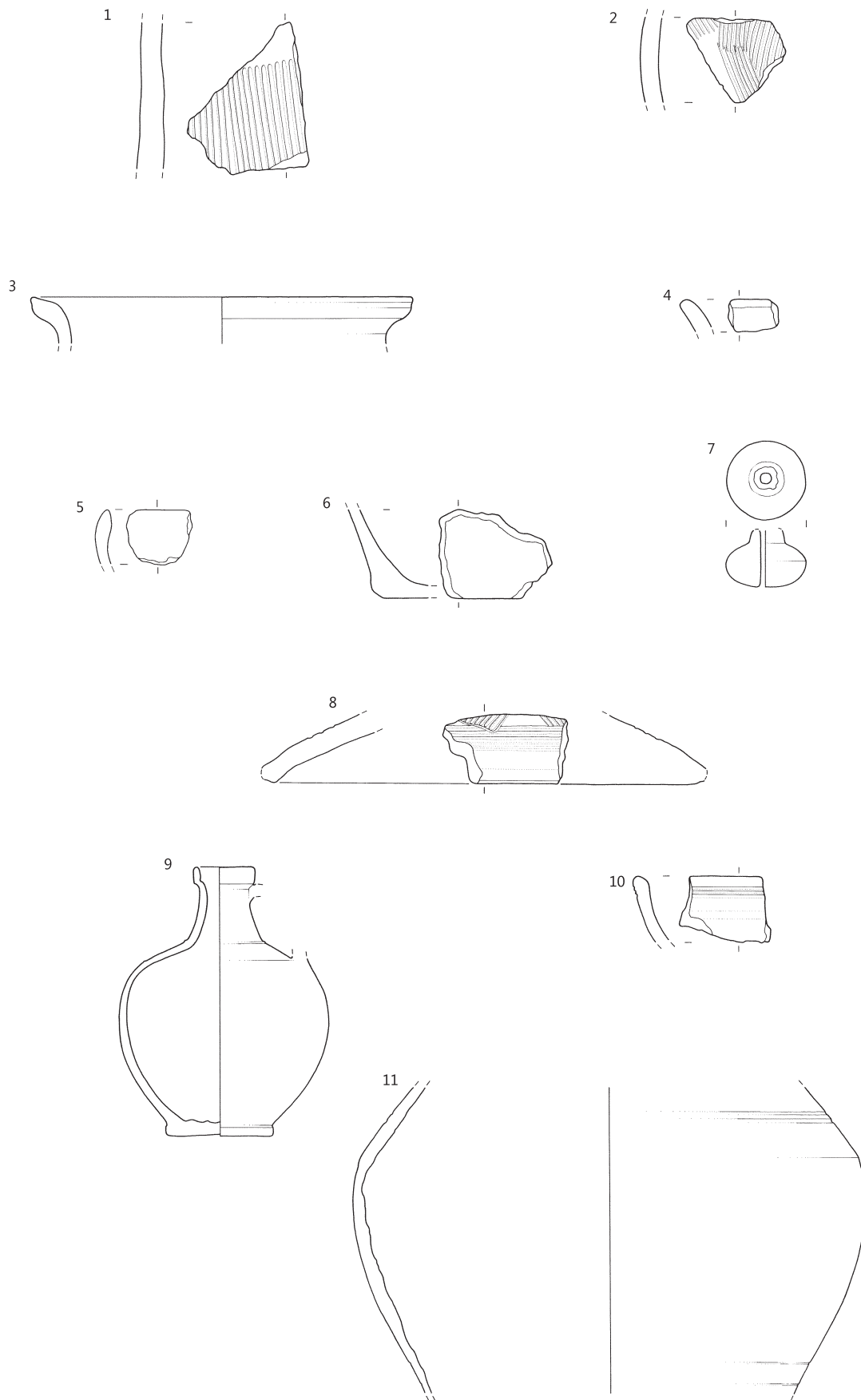

1, 2 RO 256, 3-7 RO 257, 8 RO 243, ostalo RO 244; merilo 1:3.

**12** RO 244, izsek 3, zač. št. RO 244/7

Odlomek ostenja posode, okras glavničenja (poševne črte v različnih smereh); zunaj svetlo rdečkasto rjave barve, znotraj rdečkasto oranžno rjave; površina raskava; grobozrnate mase; vel. 4,4 × 4,2 cm.

**13** RO 244, izsek 3, zač. št. RO 244/8

Odlomek ostenja posode, okras glavničenja (poševne črte v različnih smereh); sivo rjave barve; površina hrapava; drobozrnate mase; vel. 2,8 × 2,7 cm.

**14** RO 244, izsek 3, zač. št. RO 244/9

Odlomek ostenja posode, okras metličanja (vodoravne črte); zunaj rjavo sive do temno rjavo sive barve, znotraj črne; površina raskava; drobozrnate mase; vel. 5,5 × 4,4 cm.

**15** RO 244, izsek 3, zač. št. RO 244/10

Odlomek ostenja lonca, okras glavničenja (navpične črte) in vrezovanja (valovnica); zunaj sivo rjave in znotraj temno sive barve; površina raskava; drobozrnate mase (posamezni grobi vključki); vel. 6,8 × 4,4 cm.



**16** RO 244, izsek 3, zač. št. RO 244/13

Odlomek ostenja posode, okras glavničenja (navpične črte); zunaj oranžne in znotraj črne barve; površina raskava; drobozrnate mase; vel. 4,8 × 3,6 cm.

**17** RO 244, izsek 3, zač. št. RO 244/14

Odlomek ostenja posode, okras glavničenja (navpične črte); zunaj oker in znotraj temno sive barve; površina gladka; drobozrnate mase (rahlo luknjičava); vel. 4,9 × 4,4 cm.

**18** RO 244, izsek 3, zač. št. RO 244/15

Odlomek ostenja posode, okras glavničenja (vodoravne črte); oker in sive barve; površina gladka; drobozrnate mase (rahlo luknjičava); vel. 5,2 × 4,1 cm.



**19** RO 244, izsek 3, zač. št. RO 244/16

Odlomek ostenja posode, okras metličanja (navpične in poševne črte); zunaj svetlo rjavo sive in znotraj svetlo sive do sive barve; površina raskava, prvotna površina ni ohranjena; grobozrnate mase; vel. 9,8 × 7,0 cm.

**20** RO 244, izsek 3, zač. št. RO 244/20

Odlomek ostenja lonca, okras glavničenja (vodoravne, navpične in poševne črte); zunaj svetlo rjave in temno rjave barve, znotraj temno sive do črne; površina hrapava; drobozrnate mase; vel. 10,8 × 6,7 cm.

**21** RO 244, izsek 3, zač. št. RO 244/24

Odlomek dna in ostenja posode; sivo rjave barve, zunaj deloma tudi svetlo rjave; površina raskava; grobozrnate mase (posamezni grobi vključki); vel. 3,9 × 3,6 cm.

**22** RO 244, izsek 3, zač. št. RO 244/2

Odlomek ustja in ostenja trinožnika, okras kaneliranja (vodoravne črte); temno sive do črne barve; površina hrapava; drobozrnate mase (posamezni grobi vključki); pr. ustja 22,0 cm, v. 4,0 cm.



**23** RO 244, izsek 3, zač. št. RO 244/22

Odlomek ustja in ostenja skleda (mlajša železna doba); sive do temno sive barve; površina hrapava, prvotna površina ni ohranjena; drobozrnate mase; vel. 4,6 × 3,0 cm.

**24** RO 244, izsek 3, zač. št. RO 244/3

Odlomek ustja in vratu lonca (mlajša železna doba); svetlo sive barve; površina mazava, prvotna površina ni ohranjena; fino-zrnate mase; pr. u. 12,9 cm, v. 3,1 cm.

**25** RO 244, izsek 3, zač. št. RO 244/21

Odlomek ustja in vratu lonca (mlajša železna doba); temno rjave in temno rjavo sive barve; površina hrapava; grobozrnate mase; vel. 3,7 × 5,0 cm.

**26** RO 244, izsek 3, zač. št. RO 244/4

Odlomek ustja in ostenja lonca (zgodnji srednji vek); temno rjave barve s posameznima lisama rdečkasto rjave in temno sive; površina hrapava; grobozrnate mase (luknjičava); izdelan prostoročno; pr. u. 14,8 cm, v. 5,2 cm.

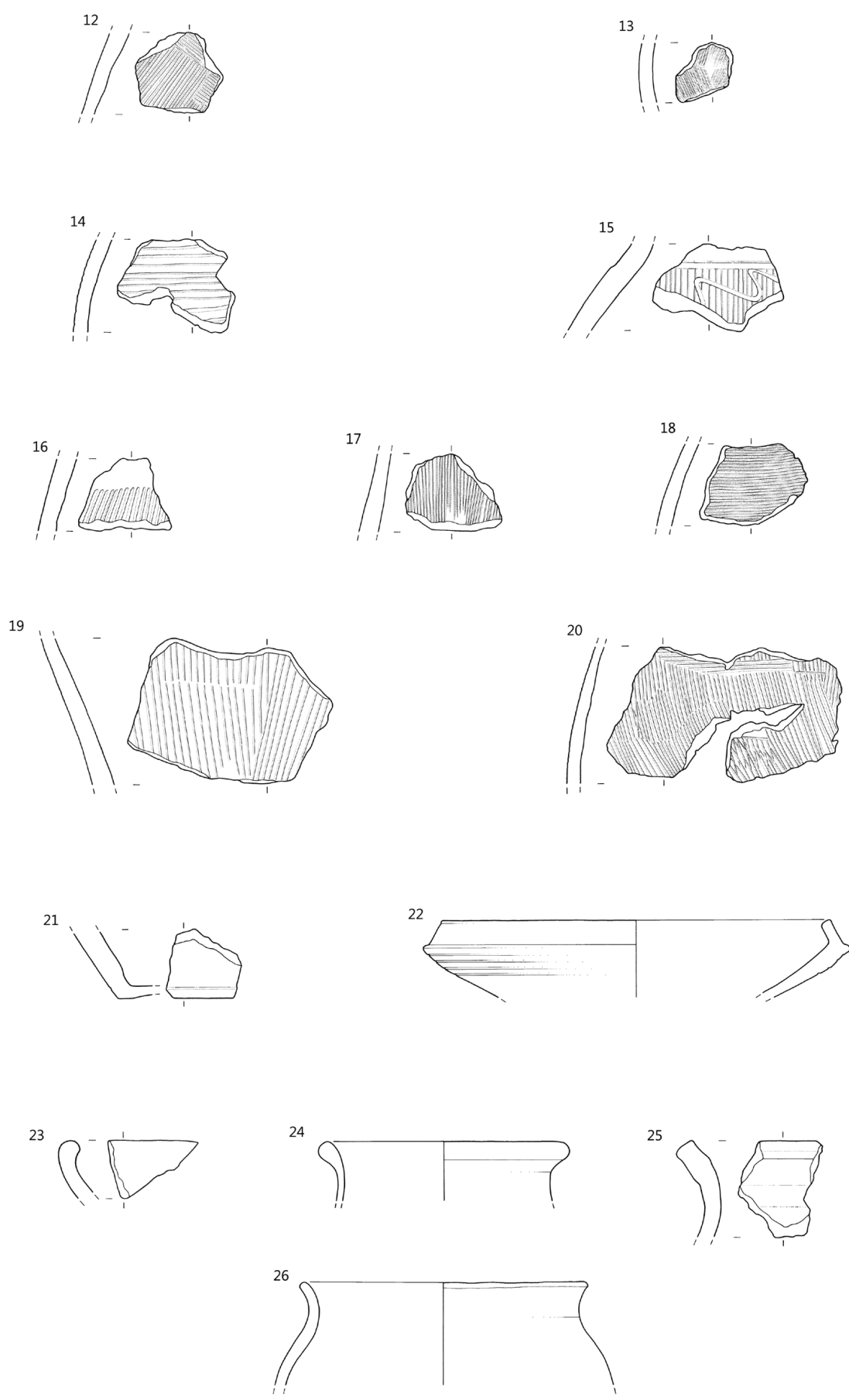

RO 244; merilo 1:3.

## RO 245

### 27 RO 245, izsek 3, zač. št. RO 245/1

Odlomek dna posode; zunaj oranžne, oker in svetlo rjave barve, znotraj oker oranžne, temno rdečkasto rjavo sive; površina hrapava; grobozrnate mase (posamezni zelo grobi vključki); pr. d. 9,9 cm, v. 1,4 cm.

## RO 248

### 28 RO 248, izsek 3, zač. št. RO 248/1

Odlomek ostenja posode, okras metličanja (poševne črte); zunaj temno rjave barve s posameznimi lisami rjave, znotraj temno rjavo sive; površina hrapava; grobozrnate mase; vel. 5,3 × 7,2 cm.

## RO 250

### 29 RO 250, izsek 3, zač. št. RO 250/2

Bronasta fibula – odlomek peresovine; vel. 1,1 × 0,7 cm.

### 30 RO 250, izsek 3, zač. št. RO 250/3

Železni nedoločljiv predmet – odlomek; vel. 3,4 × 1,4 cm.

### 31 RO 250, izsek 3, zač. št. RO 250/1

Odlomek ustja lonca; temno rjavo sive barve; površina hrapava; grobozrnate mase; vel. 2,9 × 1,6 cm.

## RO 252

### 32 RO 252, izsek 3, zač. št. RO 252/2

Odlomek ustja in vratu lončka; temno sive barve, zunaj deloma tudi svetlo rjave; površina hrapava; drobnazrnate mase; vel. 2,9 × 1,9 cm.

### 33 RO 252, izsek 3, zač. št. RO 252/1

Odlomek ostenja in vratu lonca, okras kaneliranja (vodoravni črti); zunaj temno sivo rjavo, znotraj črne barve; površina hrapava; drobnazrnate mase (posamezni grobi in zelo grobi vključki); nv. pr. 23,2 cm, v. 6,8 cm.

### 34 RO 252, izsek 3, zač. št. RO 252/3

Odlomek ostenja posode, okras glavničanja (poševne črte); zunaj temno rjave, znotraj temno sivo rjave barve; površina hrapava; drobnazrnate mase; vel. 3,2 × 2,6 cm.

## RO 253

### 35 RO 253, izsek 3, zač. št. RO 253/1

Odlomek ustja in vratu lonca; zunaj svetlo rdečkasto rjave barve, znotraj svetlo rjave do svetlo rdečkasto rjave; površina raskava; drobnazrnate mase (posamezni grobi vključki); vel. 2,6 × 2,0 cm.

### 36 RO 253, izsek 3, zač. št. RO 253/2

Odlomek ustja posode (prazgodovina); temno sivo rjave barve, zunaj deloma tudi rdečkasto rjave; površina hrapava; drobnazrnate mase; izdelana prostoročno; vel. 2,4 × 1,7 cm.

## Izsek 3

### Južna skupina objektov 3

## RO 258

### 37 RO 258, izsek 3, zač. št. RO 258/1

Odlomek ustja in ostenja lonca; zunaj sivo rjave in temno sivo rjave barve, znotraj temno sive; površina raskava; zelo grobnazrnate mase; pr. u. 18,3 cm, v. 5,8 cm.

### 38 RO 258, izsek 3, zač. št. RO 258/2

Odlomek ustja in ostenja lonca; zunaj sive do temno sive barve, znotraj sive; površina raskava; drobnazrnate mase; pr. u. 12,9 cm, v. 5,2 cm.

### 39 RO 258, izsek 3, zač. št. RO 258/3

Odlomek dna in ostenja posode; zunaj svetlo rjavo sive in oranžne barve, znotraj oranžno rjave; površina raskava; grobnazrnate mase; vel. 3,5 × 4,3 cm.

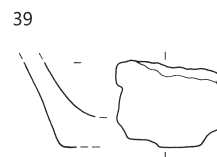
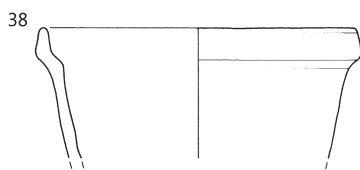
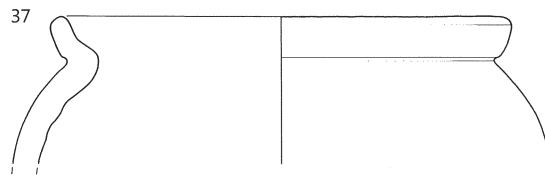
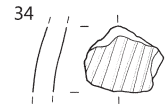
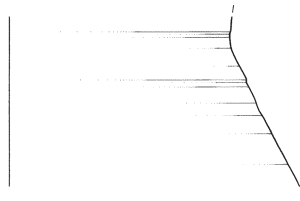
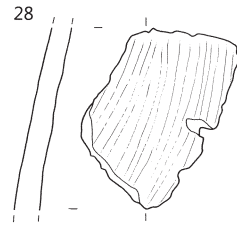

∴ 27 RO 245, 28 RO 248, 29–31 RO 250, 32–34 RO 252, 35, 36 RO 253, ostalo RO 258; 29, 30 merilo 1:2, ostalo merilo 1:3.

## RO 259

### 40 RO 259, izsek 3, zač. št. RO 259/2

Odlomek ustja in ostenja lončka; svetlo sive barve; površina rahlo mazava, prvotna površina ni ohranjena; drobnozrnate mase; vel. 2,9 × 2,9 cm.

### 41 RO 259, izsek 3, zač. št. RO 259/3

Odlomek vratu in ostenja lonca, okras glavničenja (poševne črte) in kaneliranja (vodoravni črti); sive do temno sive barve; površina hrapava, na zunanji strani ostanki črnega premaža (?) in prismojeni organski ostanki; grobozrnate mase; vel. 2,8 × 6,2 cm.

### 42 RO 259, izsek 3, zač. št. RO 259/4

Odlomek ostenja posode, okras glavničenja (vodoravne črte); sivo rjave barve, zunaj deloma tudi svetlo rjavo oranžne; površina raskava; drobnozrnate mase; vel. 4,1 × 4,4 cm.

### 43 RO 259, izsek 3, zač. št. RO 259/1

Odlomek ročaja lonca/vrča; oranžno rjave barve; površina gladka; fino zrnate mase (posamezni drobni in grobi vključki); vel. 2,7 × 3,6 cm.

## RO 260

### 44 RO 260, izsek 3, zač. št. RO 260/4.

Železni nož – odlomek rezila; vel. 2,6 × 4,8 cm.

### 45 RO 260, izsek 3, zač. št. RO 260/3

Odlomek ustja lončka; oranžne barve; površina gladka, na obeh straneh v sledih ohranjen rdeč premaz; fino zrnate mase (posamezni drobni vključki); vel. 3,2 × 1,0 cm.

### 46 RO 260, izsek 3, zač. št. RO 260/2

Odlomek ostenja posodice, okras vtiskovanja s koleščkom (odtisi kvadratkov v pasovih); zunaj svetlo rjave barve, znotraj temno rjavo sive; površina raskava; drobnozrnate mase; vel. 3,1 × 2,0 cm.

### 47 RO 260, izsek 3, zač. št. RO 260/1

Odlomek dna in ostenja lonca; zunaj svetlo sive in svetlo rjave barve, znotraj sivo rjave; površina raskava; grobozrnate mase; pr. d. 12,2 cm, v. 4,5 cm.

## RO 261

### 48 RO 261, izsek 3, zač. št. RO 261/1

Odlomek ostenja posode, okras metličenja (navpične črte); zunaj rjave in znotraj temno sivo rjave barve; površina hrapava; grobozrnate mase; vel. 5,0 × 4,1 cm.

## RO 262

### 49 RO 262, izsek 3, zač. št. RO 262/1

Odlomki ustja in ostenja lonca, okras vodoravnega plitkega kaneliranja; lisasta, zunaj svetlo sive do sive, sivo rjave in svetlo rjave barve, znotraj svetlo sive, sive in svetlo rjave; površina raskava; drobnozrnate mase (posamezni grobi vključki); pr. u. 18,0 cm, v. 6,0 cm.

### 50 RO 262, izsek 3, zač. št. RO 262/4a

Odlomek ostenja posode, okras metličenja (vodoravne črte); zunaj zelo svetlo rjavo sive, znotraj svetlo sive in svetlo sivo rjave barve; površina raskava; grobozrnate mase; vel. 6,6 × 6,0 cm.

### 51 RO 262, izsek 3, zač. št. RO 262/5

Odlomek ostenja posode, okras glavničenja (navpične in poševne črte); zunaj sive in svetlo ter temno sive, znotraj svetlo rjave barve; površina raskava; grobozrnate mase; vel. 4,6 × 4,0 cm.

### 52 RO 262, izsek 3, zač. št. RO 262/2

Odlomek dna posode; zunaj svetlo rjave in rjavo sive, znotraj rjave barve; površina hrapava; grobozrnate mase; pr. d. 11,1 cm, v. 1,7 cm.



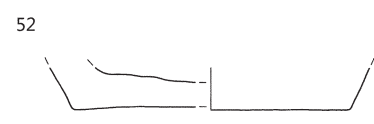
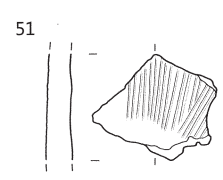
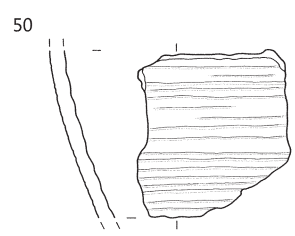
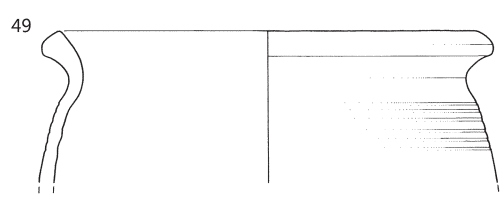
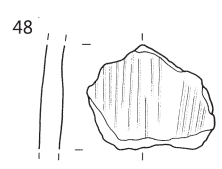
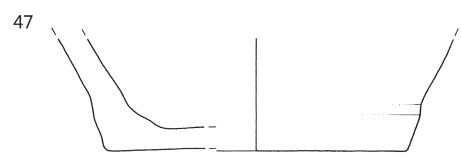
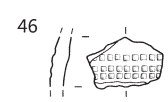
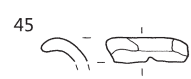
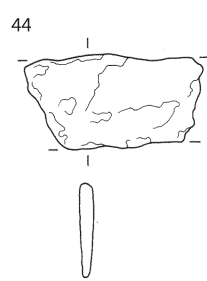
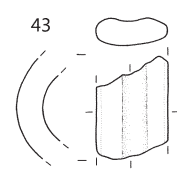
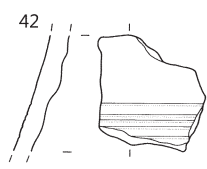
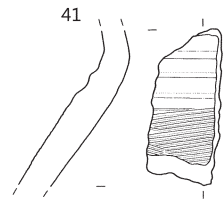
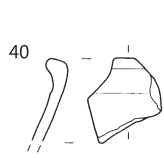

∴ 40–43 RO 259, 44–47 RO 260, 48 RO 261, ostalo RO 262; 44 merilo 1:2, ostalo merilo 1:3.

## Južna skupina objektov 4

### RO 263

#### 53 RO 263, izsek 3, zač. št. RO 263/1

Odlomki ustja in ostenja skleda, okras kaneliranja (vodoravna črta); svetlo sive barve; površina gladka, na obeh straneh ustja so ohranjeni sledovi sivega premaza; finoizrnatost mase; pr. u. 14,5 cm, v. 5,7 cm.

#### 54 RO 263, izsek 3, zač. št. RO 263/3

Odlomek ustja krožnika; zunaj rjavo sive in temno rjave barve, znotraj temno sive in temno rjave; površina gladka; drobozrnatost mase; vel. 3,1 × 2,2 cm.

#### 55 RO 263, izsek 3, zač. št. RO 263/4

Odlomek ustja lonca; temno sive barve; površina hrapava; drobozrnatost mase; vel. 3,0 × 1,9 cm.

#### 56 RO 263, izsek 3, zač. št. RO 263/5

Odlomek vratu in ostenja lonca, okras glavničenja (poševne in vodoravne črte); zunaj rjave in temno sivo rjave barve, znotraj črne; površina hrapava; drobozrnatost mase (posamezni grobi vključki); vel. 3,0 × 5,2 cm.

#### 57 RO 263, izsek 3, zač. št. RO 263/6

Odlomek ostenja posode, okras glavničenja (poševne črte); zunaj sivo rjave, znotraj rjavo rdečkaste barve; površina hrapava; grobozrnatost mase; vel. 6,3 × 4,2 cm.

#### 58 RO 263, izsek 3, zač. št. RO 263/2

Odlomek ostenja posode, okras apliciranja (?) (rebro) (prazgodovina); zunaj črne, znotraj rjave barve; površina gladka; grobozrnatost mase; izdelana prostoročno; vel. 3,9 × 3,6 cm.

### RO 264

#### 59 RO 264, izsek 3, zač. št. RO 264/1

Odlomek krožnika; zunaj oranžno rjave, znotraj oranžne barve; površina mazava, prvotna površina ni ohranjena; drobozrnatost mase; pr. u. 15,1 cm, pr. d. 9,7 cm, v. 3,2 cm.

#### 60 RO 264, izsek 3, zač. št. RO 264/3

Odlomek ostenja posode, okras glavničenja oz. metličenja (poševne črte); zunaj rjave, temno rjave in temno rjavo sive barve, znotraj svetlo sivo rjave in sivo rjave; površina hrapava; grobozrnatost mase; vel. 7,6 × 4,3 cm.

#### 61 RO 264, izsek 3, zač. št. RO 264/5

Odlomek vratu in ostenja lonca, okras glavničenja (poševne in vodoravne črte); svetlo rjavo rdečkaste barve; površina hrapava; grobozrnatost mase; vel. 3,2 × 4,7 cm.

#### 62 RO 264, izsek 3, zač. št. RO 264/2

Odlomek ustja in vratu lonca (mlajša železna doba); temno sive barve; površina gladka; grafitna keramika; drobozrnatost mase; vel. 3,6 × 2,9 cm.

### RO 265

#### 63 RO 265, izsek 3, zač. št. RO 265/10

Odlomek ustja in ostenja krožnika; svetlo oranžne barve; površina mazava, prvotna površina ni ohranjena; drobozrnatost mase; vel. 1,8 × 2,7 cm.

#### 64 RO 265, izsek 3, zač. št. RO 265/5

Odlomki ustja in ostenja lonca; svetlo sive in sive barve; površina raskava; drobozrnatost mase (posamezni grobi vključki); pr. u. 15,8 cm, v. 6,0 cm.

#### 65 RO 265, izsek 3, zač. št. RO 265/7

Odlomek ostenja posode, okras glavničenja (poševne črte); zunaj rjavo rdečkaste, rjave in temno rjavo sive barve, znotraj temno sive; površina hrapava; grobozrnatost mase; vel. 3,7 × 3,8 cm.

#### 66 RO 265, izsek 3, zač. št. RO 265/8

Odlomek ostenja posodice, okras vtiskovanja s koleščkom (odtisi pravokotnikov v pasovih); zunaj rjave in znotraj svetlo sivo rjave barve; površina raskava; drobozrnatost mase (posamezni grobi vključki); vel. 4,0 × 3,2 cm.



#### 67 RO 265, izsek 3, zač. št. RO 265/9

Odlomek ostenja posode, okras metličenja (navpične črte); zunaj različni odtenki rjave, znotraj temno sive barve; površina hrapava; grobozrnatost mase; vel. 8,2 × 5,8 cm.

#### 68 RO 265, izsek 3, zač. št. RO 265/1

Odlomek dna in ostenja lonca; zunaj temno sive in temno sivo rjave barve, znotraj sive; površina hrapava; drobozrnatost mase (posamezni grobi vključki); pr. d. 7,1 cm, v. 7,0 cm.

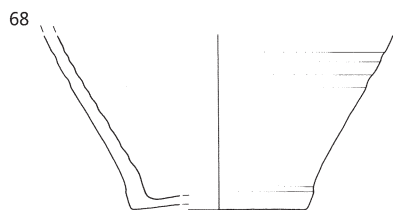
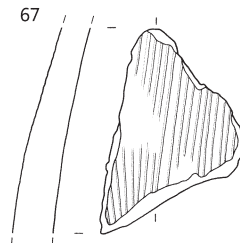
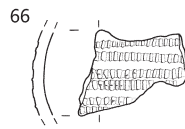
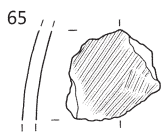
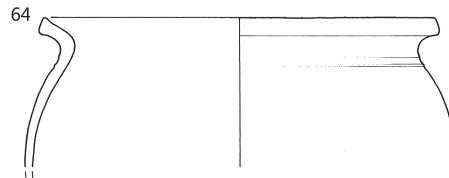
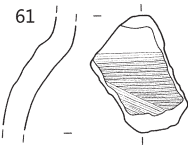
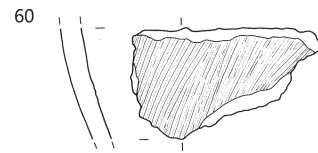
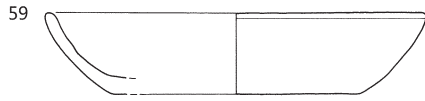
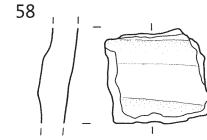
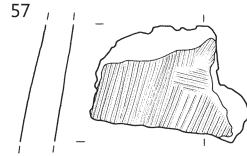
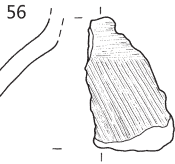
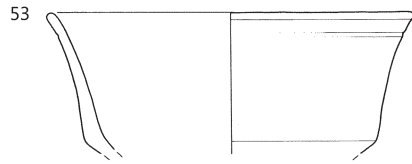

53–58 RO 263, 59–62 RO 264; ostalo RO 265; merilo 1:3.

**69** RO 265, izsek 3, zač. št. RO 265/2

Odlomek ostenja in prstanaste noge sklede ali krožnika; svetlo rjavo oranžne barve; površina mazava, prvotna površina ohranjena le v sledeh v obliki rdeče oranžnega premaza; finoizrnatne mase (posamezni drobni vključki); pr. noge 5,2 cm, v. 1,7 cm.

**70** RO 265, izsek 3, zač. št. RO 265/3

Odlomki dna in noge trinožnika; zunaj lisasta, svetlo rjave, svetlo rjavo oranžne in rdečkasto oranžne barve, znotraj temno sive; površina hrapava; drobozrnate mase (posamezni grobi vključki); pr. d. 14,3 cm, v. 3,8 cm.

**71** RO 265, izsek 3, zač. št. RO 265/6

Odlomek ustja in vratu lonca (starejša železna doba); zunaj temno sive in sivo rjave (na robu ustja), znotraj rjave barve; površina gladka; drobozrnate mase; izdelan prostoročno; vel. 2,4 × 2,2 cm.

**RO 266**

**72** RO 266, izsek 3, zač. št. RO 266/1

Odlomek ustja in ostenja lončka oz. čaše, okras vrezovanja (vodoravni črti) in vtiskovanja s koleščkom (odtisi kvadratkov in trikotnikov v pasovih); črne barve; površina hrapava; drobozrnate mase; vel. 2,4 × 2,7 cm.

**73** RO 266, izsek 3, zač. št. RO 266/2

Odlomek ostenja in dna posode; oranžne barve, zunaj deloma tudi svetlo rjave; površina raskava, prvotna površina ni ohranjena; drobozrnate mase; vel. 1,6 × 3,3 cm.

**RO 267**

**74** RO 267, izsek 3, zač. št. RO 267/1

Odlomek ustja in ostenja sklede ali krožnika; svetlo oker in oranžne barve; površina gladka, prvotna površina ohranjena le v sledeh v obliki temno rdečega premaza na obeh straneh; finoizrnatne mase; vel. 2,4 × 2,0 cm.

**Gospodarski prostor 7**

**RO 268**

**75** RO 268, izsek 3, zač. št. RO 268/1

Odlomek ostenja posode, okras vrezovanja (vodoravni črti); temno rjavo sive barve, zunaj deloma tudi temno sive; površina hrapava; drobozrnate mase; vel. 4,6 × 3,5 cm.

**76** RO 268, izsek 3, zač. št. RO 268/4

Odlomek ostenja posode, okras vrezovanja (vodoravne črte); zunaj svetlo rjavo oranžne in znotraj svetlo sive barve; površina raskava; grobozrnate mase; vel. 4,6 × 6,8 cm.

**77** RO 268, izsek 3, zač. št. RO 268/2

Odlomek ostenja in dna lonca; rjave do temno rjave barve; površina raskava; drobozrnate mase (posamezni grobi vključki); pr. d. 7,4 cm, v. 3,5 cm.

**78** RO 268, izsek 3, zač. št. RO 268/3.

Odlomek ostenja in čepa pokrova; zunaj svetlo sivo rjave do svetlo rjave barve, znotraj lisasta, sive, svetlo rjave in svetlo sivo rjave; površina raskava; zelo grobozrnate mase; pr. d. 10,7 cm, v. 5,7 cm.

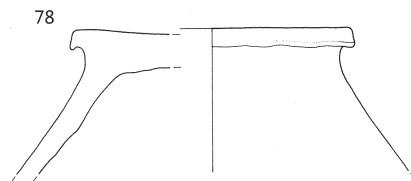
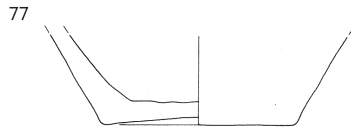
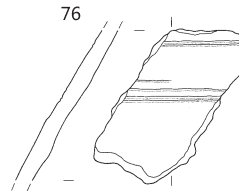
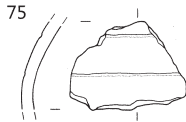
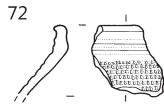
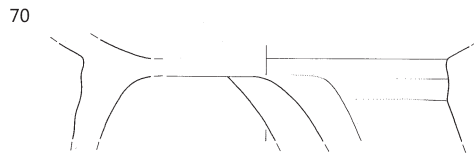

69–71 RO 265, 72, 73 RO 266, 74 RO 267, ostalo RO 268; merilo 1:3.

## RO 269

### 79 RO 269, izsek 3, zač. št. RO 269/2

Odlomek ustja in ostenja plitke skledе oz. krožnika; zelo svetlo oranžne barve; površina mazava, prvotna površina ohranjena v sledeh v obliki temno rdečega premaza; zelo fino zrnate mase; pr. u. 15,6 cm, v. 2,1 cm.

### 80 RO 269, izsek 3, zač. št. RO 269/7

Odlomek vratu in ostenja vrčka; zunaj svetlo rjave, znotraj svetlo oranžne barve; površina mazava, prvotna površina ni ohranjena; fino zrnate mase; pr. vratu 5,3 cm, v. 2,1 cm.

### 81 RO 269, izsek 3, zač. št. RO 269/3

Odlomek ustja in vratu lončka oz. čaše; svetlo sivo rjave barve; površina mazava, prvotna površina ohranjena le v sledeh v obliki temno oranžnega premaza; fino zrnate mase; vel. 4,3 × 1,8 cm.

### 82 RO 269, izsek 3, zač. št. RO 269/4

Odlomek ustja in vratu lonca; zunaj svetlo oker in sive, znotraj svetlo sivo rjave barve; površina raskava; drobnozrnate mase (posamezni grobi vključki); vel. 3,6 × 3,3 cm.

### 83 RO 269, izsek 3, zač. št. RO 269/5

Odlomek ustja in vratu lončka oz. čaše; svetlo rjave barve; površina gladka; fino zrnate mase (posamezni drobni vključki); vel. 3,1 × 1,9 cm.

### 84 RO 269, izsek 3, zač. št. RO 269/9

Odlomek ostenja lonca, okras glavničenja (pasovi vodoravnih in navpičnih črt); zunaj črne, znotraj temno rjavo sive barve; površina raskava, zunaj ohranjeni prismojeni organski ostanki (?); grobozrnate mase; vel. 3,9 × 3,8 cm.

### 85 RO 269, izsek 3, zač. št. RO 269/10

Odlomek ostenja lonca, okras glavničenja (pasovi polkrožne oblike); zunaj svetlo sive do svetlo rjave, znotraj sive barve; površina raskava; grobozrnate mase; vel. 5,0 × 4,1 cm.

### 86 RO 269, izsek 3, zač. št. RO 269/13

Odlomek ostenja in prstanaste noge skledе; zunaj temno sive in temno sivo rjave, znotraj sivo rjave in temno sivo rjave; površina gladka; drobnozrnate mase; pr. noge 10,7 cm, v. 2,2 cm.

### 87 RO 269, izsek 3, zač. št. RO 269/14

Odlomek dna posode; svetlo sive barve; površina raskava, prvotna površina ni ohranjena; drobnozrnate mase (posamezni grobi vključki); vel. 6,4 × 2,0 cm.

### 88 RO 269, izsek 3, zač. št. RO 269/15

Odlomek ostenja, dna in noge trinožnika; zunaj svetlo rjave, rjavo sive in sive barve, znotraj sive; površina raskava, na notranji strani noge prismojeni organski ostanki; grobozrnate mase; pr. d. 10,2 cm, v. 5,3 cm.

### 89 RO 269, izsek 3, zač. št. RO 269/6

Odlomek ustja in ostenja skledе (mlajša železna doba); zunaj rdeče barve, znotraj lisasta, rdeče sivo rjava in temno rdeče siva; površina raskava; drobnozrnate mase (posamezni zelo grobi vključki); vel. 8,4 × 4,4 cm.

### 90 RO 269, izsek 3, zač. št. RO 269/1

Odlomek ustja in ostenja lonca (mlajša železna doba); zunaj svetlo sive, znotraj svetlo sivo rjave barve; površina mazava, prvotna površina ni ohranjena; fino zrnate mase (posamezni drobni in grobi vključki); pr. u. 17,9 cm, v. 6,5 cm.

### 91 RO 269, izsek 3, zač. št. RO 269/11

Odlomek ostenja in dna lonca (mlajša železna doba); temno sive barve; površina raskava; grafitna keramika; grobozrnate mase; pr. d. 15,0 cm, v. 3,4 cm.

### 92 RO 269, izsek 3, zač. št. RO 269/12

Odlomek ustja in ostenja posode (srednji vek), okras vrezovanja (?) (vodoravne črte); oranžno rjave barve; površina gladka, prvotna površina le deloma ohranjena na zunanji strani v obliki oranžno rdečega premaza; fino zrnate mase (posamezni drobni vključki); pr. u. 11,1 cm, v. 7,2 cm.

### 93 RO 269, izsek 3, zač. št. RO 269/16

Odlomki ostenja posode, okras glavničenja (navpične črte) in kaneliranja (vodoravne črte) (srednji vek); temno sive barve; površina raskava; drobnozrnate mase; nv. pr. 19,7 cm, v. 15,1 cm.

### 94 RO 269, izsek 3, zač. št. RO 269/8

Odlomek ročaja vrča (srednji vek); oker barve; površina gladka; fino zrnate mase (posamezni drobni in grobi vključki); vel. 3,3 × 8,0 cm.

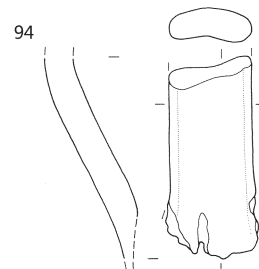
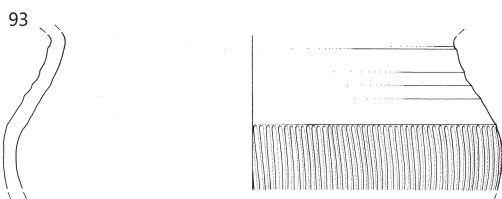
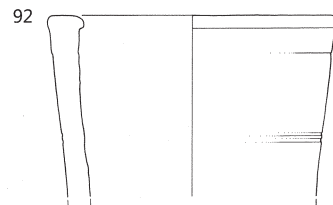
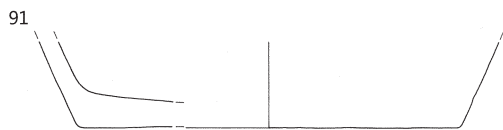
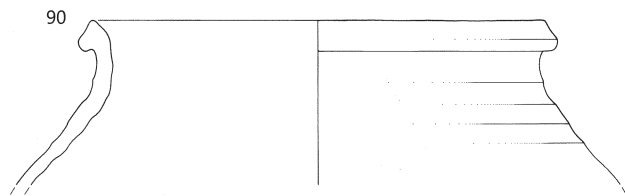
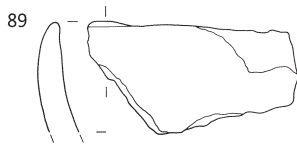
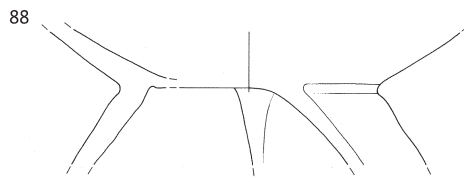
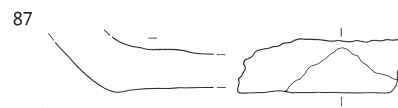
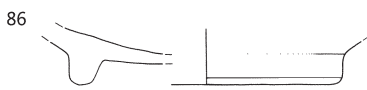
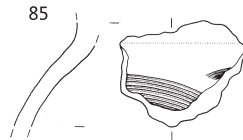
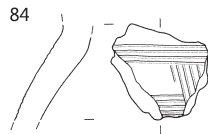
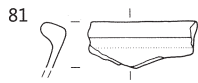
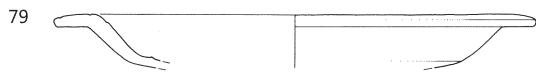

RO 269, merilo 1:3.

## RO 270

### 95 RO 270, izsek 3, zač. št. RO 270/1

Odlomki ustja in ostenja sklede; svetlo sivo oranžne barve; površina mazava, prvotna površina ni ohranjena; finoizrnatne mase; pr. u. 27,9 cm, v. 4,4 cm.

### 96 RO 270, izsek 3, zač. št. RO 270/2

Odlomek ostenja in dna posode; svetlo oranžne in temno sive barve; površina mazava, prvotna površina ni ohranjena; drobnizrnatne mase; pr. d. 6,3 cm, v. 2,0 cm.

## RO 281

### 97 RO 281, izsek 3, zač. št. RO 281/1

Odlomek ostenja lonca, okras vrezovanja (vodoravne črte in valovnice); zunaj svetlo sivo oker, znotraj svetlo sive barve; površina raskava, prvotna površina ni ohranjena; drobnizrnatne mase (posamezni grobi vključki); vel. 7,5 × 9,1 cm.

## Izsek 11

## RO 275

### 98 RO 275, izsek 11, zač. št. RO 275/2

Odlomek ostenja in dna posode; zunaj svetlo rjave barve s posamezno liso sive, znotraj svetlo rdečkaste; površina raskava, prvotna površina ni ohranjena; drobnizrnatne mase (posamezni zelo grobi vključki); pr. d. 13,5 cm, v. 6,6 cm.

### 99 RO 275, izsek 11, zač. št. RO 275/3

Odlomek ostenja in dna posode; temno sivo rjave barve; površina raskava, prvotna površina ni ohranjena; drobnizrnatne mase (posamezni grobi in zelo grobi vključki); pr. d. 8,6 cm, v. 1,4 cm.

### 100 RO 275, izsek 11, zač. št. RO 275/4

Odlomek ostenja in dna posode; lisasta, sivo rjave, oker in temno sive barve; površina raskava, prvotna površina ni ohranjena; drobnizrnatne mase; vel. 2,7 × 4,2 cm.

### 101 RO 275, izsek 11, zač. št. RO 275/1

Čep pokrova; sive barve s posamezno liso svetlo rjavo oranžne; površina raskava, prvotna površina ni ohranjena; drobnizrnatne mase; pr. čepa 3,6 cm, v. 1,4 cm.

## RO 280

### 102 RO 280, izsek 11, zač. št. RO 280/3

Odlomek ustja in vratu lonca, okras kaneliranja (na vrhu ustja); zunaj svetlo rjave, znotraj temno sive barve; površina raskava, prvotna površina ni ohranjena, na notranji strani in na ustju prismojeni organski ostanki (?); grobnizrnatne mase; pr. u. 23,1 cm, v. 4,2 cm.

### 103 RO 280, izsek 11, zač. št. RO 280/2

Odlomek ustja in vratu lonca; sive do svetlo sivo rjave barve; površina raskava; finoizrnatne mase (posamezni drobni vključki); pr. u. 15,9 cm, v. 2,6 cm.

### 104 RO 280, izsek 11, zač. št. RO 280/4

Odlomek ostenja posode, okras glavničenja oz. metličenja (vodoravne in navpične črte); zunaj lisasta, temno rjave in rjave, znotraj črne barve; površina hrapava; drobnizrnatne mase; vel. 3,6 × 3,2 cm.

### 105 RO 280, izsek 11, zač. št. RO 280/5

Odlomek ostenja posode, okras glavničenja oz. metličenja (vodoravne črte); zunaj svetlo sivo rjave, znotraj temno sive barve; površina raskava, prvotna površina ni ohranjena; drobnizrnatne mase (posamezni grobi vključki); vel. 4,1 × 4,0 cm.

### 106 RO 280, izsek 11, zač. št. RO 280/1

Odlomki ostenja in dna lonca, okras glavničenja (pasova ravnih črt), vtiskovanja (odtisi šila oz. koleščka); zunaj svetlo sive, sive in mestoma svetlo oker, znotraj bež in svetlo oker barve; površina raskava, prvotna površina ni ohranjena; drobnizrnatne mase; nv. pr. 18,2 cm, pr. d. 7,0 cm, v. 20,8 cm.



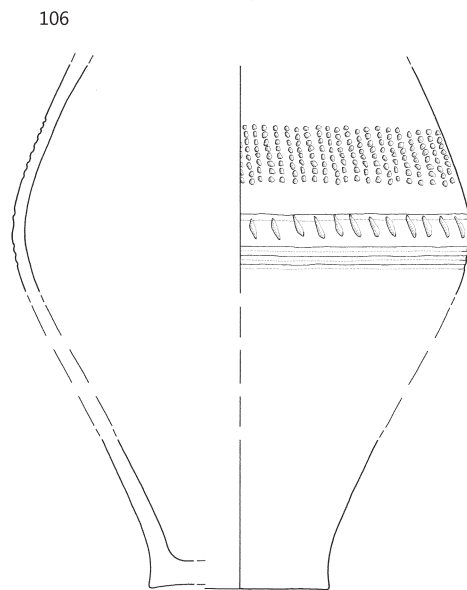
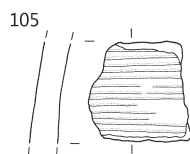
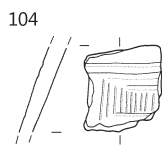
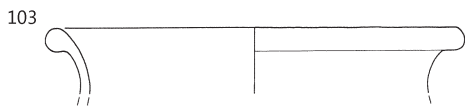
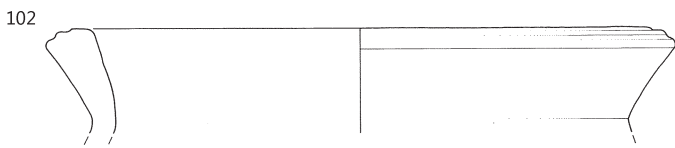
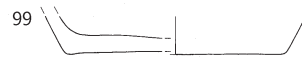
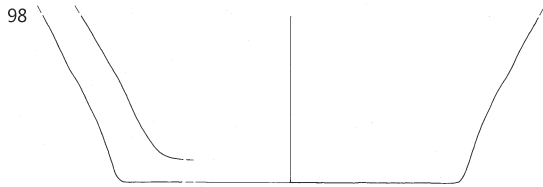
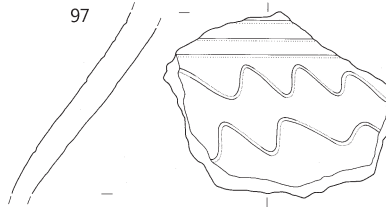
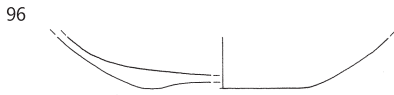
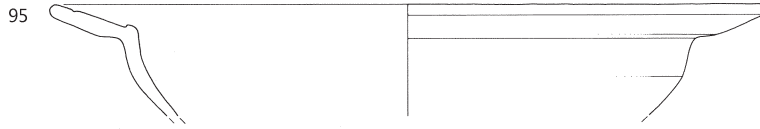

95, 96 RO 270, 97 RO 281, 98–101 RO 275, ostalo RO 280; merilo 1:3.

## RO 282

### 107 RO 282, izsek 11, zač. št. RO 282/K1

Železni predmet (spojni element?), deloma poškodovan; zvit v obliki črke »U«; vel. 8,7 × 6,1 cm.



### 108 RO 282, izsek 11, zač. št. RO 282/a5

Odlomek ustja in ostenja posode; zunaj rjave, znotraj temno sive barve; površina hrapava; drobnnozrnate mase; vel. 4,1 × 3,8 cm.

### 109 RO 282, izsek 11, zač. št. RO 282/a1

Odlomek ostenja posode, okras glavničenja oz. metličenja (navpične črte); zunaj rjave, znotraj temno sive barve; površina hrapava; drobnnozrnate mase (posamezni grobi vključki); vel. 3,4 × 3,8 cm.

### 110 RO 282, izsek 11, zač. št. RO 282/a3

Odlomek ostenja in dna posode; oranžne in oker barve; površina mazava, prvotna površina ni ohranjena; finoizrnat mase (posamezni drobni in grobi vključki); pr. d. 5,5 cm, v. 2,2 cm.

### 111 RO 282, izsek 11, zač. št. RO 282/a4

Odlomek ostenja in dna posode; rjave barve; površina hrapava; drobnnozrnate mase; pr. d. 7,0 cm, v. 1,2 cm.

### 112 RO 282, izsek 11, zač. št. RO 282/a9

Odlomek ostenja in dna posode; zunaj rjavo sive, znotraj črne barve; površina raskava in ožgana, prvotna površina ni ohranjena; drobnnozrnate mase; pr. d. 15,0 cm, v. 1,5 cm.

### 113 RO 282, izsek 11, zač. št. RO 282/a8

Odlomek noge trinožnika, okras metličenja (vodoravne črte); rdečkasto oker barve; površina raskava; drobnnozrnate mase (posamezni grobi vključki); vel. 5,2 × 5,4 cm.

### 114 RO 282, izsek 11, zač. št. RO 282/a10

Odlomek ustja in vratu lonca (mlajša železna doba); zunaj oranžne, znotraj temno sivo rjave in oker barve; površina mazava, prvotna površina ni ohranjena; finoizrnat mase (posamezni drobni in grobi vključki); vel. 5,7 × 5,8 cm.

### 115 RO 282, izsek 11, zač. št. RO 282/a7

Odlomek ostenja in dna posode (mlajša železna doba); rjave barve, zunaj tudi lisa sive; površina gladka; drobnnozrnate mase; pr. d. 7,0 cm, v. 0,5 cm.

### 116 RO 282, izsek 11, zač. št. RO 282/a2

Odlomek čepa in ostenja pokrova (srednji vek?); rjavo sive barve; površina raskava, na čepu ostanki črnega premaza (?); drobnnozrnate mase; pr. čepa 4,5 cm, v. 2,0 cm.

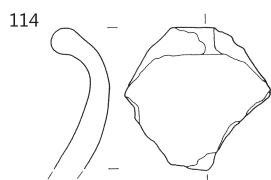
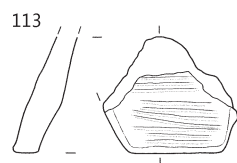
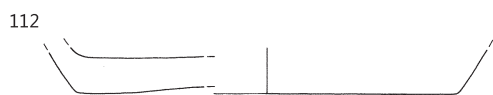
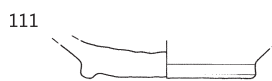
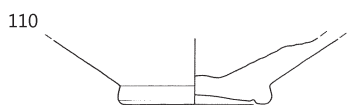
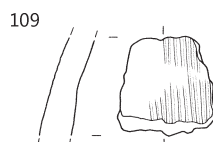
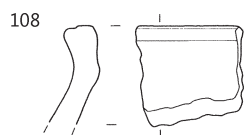
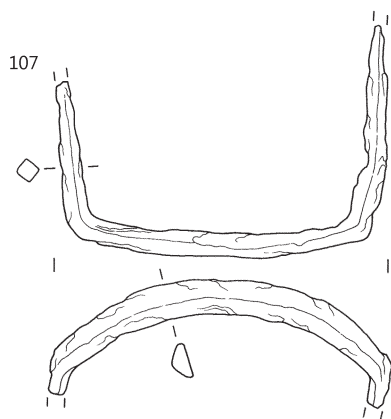

RO 282; 107 merilo 1:2, ostalo merilo 1:3.

## RO 273

**117** RO 273, izsek 3, 11 ali 12, zač. št. RO 273/1

Odlomek ustja in vratu lonca, okras plitkega kaneliranja; zunaj svetlo rjavo oranžne, znotraj temno sive in temno sivo rjave barve; površina hrapava; grobozrnate mase; pr. u. 22,0 cm, v. 4,1 cm.

**118** RO 273, izsek 3, 11 ali 12, zač. št. RO 273/2

Odlomek ustja in vratu lonca; zunaj temno sivo rjave in temno sive, znotraj črne barve; površina hrapava; drobnazrnate mase; pr. u. 14,1 cm, v. 1,8 cm.

**119** RO 273, izsek 3, 11 ali 12, zač. št. RO 273/3

Odlomek ustja posode; zunaj rjavo sive in svetlo oker, znotraj rjavo sive barve; površina gladka, prvotna površina ohranjena le v sledeh, v obliki temno rjavega premaza na obeh straneh; finoazrnate mase; vel. 2,7 × 3,6 cm.

**120** RO 273, izsek 3, 11 ali 12, zač. št. RO 273/4

Odlomek ročaja posode (prazgodovina); rjavo rdečkaste barve; površina hrapava; grobozrnate mase; izdelana prostoročno; vel. 2,7 × 4,3 cm.

## Izsek 19

### RO 94

**121** RO 94, izsek 19, zač. št. RO 94/1

Odlomek ostenja in dna posode; oranžne barve; površina mazava, prvotna površina ni ohranjena; finoazrnate mase (posamezni grobi vključki); pr. d. 7,3 cm, v. 4,8 cm.

**122** RO 94, izsek 19, zač. št. RO 94/2

Odlomek ostenja posode, okras glavničenja oz. metličenja (vodoravne črte); zunaj sivo rjave, znotraj svetlo rjavo sive barve; površina raskava; drobnazrnate mase (posamezni grobi vključki); vel. 4,0 × 3,1 cm.

### RO 99

**123** RO 99, izsek 19, zač. št. RO 99/1

Upognjena železna pločevina – odlomek; vel. 1,1 × 1,3 cm.

**124** RO 99, izsek 19, zač. št. RO 99/2

Odlomek ostenja in dna posode; zunaj rjavo sive, znotraj sive barve; površina hrapava; drobnazrnate mase; pr. d. 14,0 cm, v. 3,3 cm.

## Izsek 20

### RO 80

**125** RO 80, izsek 20, zač. št. RO 80/1

Steklena jagoda; bele barve; neprozorna; nv. pr. 0,6 cm, v. 0,7 cm.



**126** RO 80, izsek 20, zač. št. RO 80/2

Steklena jagoda – odlomek; bele barve; neprozorna; pr. 0,6 cm, v. 0,6 cm.

### RO 81

**127** RO 81, izsek 20, zač. št. RO 81/1

Odlomek ustja in vratu lonca; zunaj svetlo rjavo sive, znotraj temno sive barve; površina raskava; drobnazrnate mase (posamezni grobi vključki); vel. 4,5 × 3,6 cm.

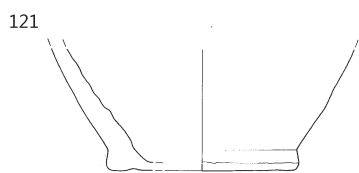
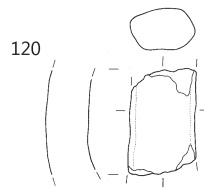
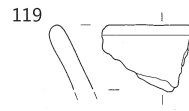
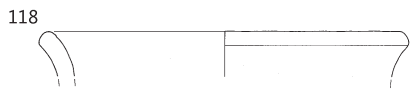
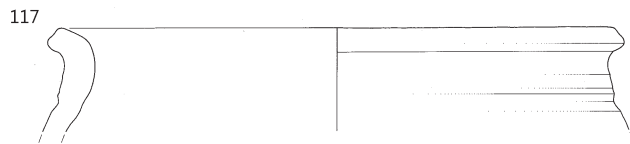

∴ 117–120 RO 273, 121, 122 RO 94, 123, 124 RO 99, 125, 126 RO 80, 127 RO 81; 123, 125, 126 merilo 1:2, ostalo merilo 1:3.

## Izseka 23 in 24

### Gospodarski prostor 1

#### RO 93

- 128** RO 93, izsek 23, 24, zač. št. RO 93/71  
Bronast novc – odlomek:  
Valentinianus I., Valens, Gratius ali Valentinianus II.  
364–378; AE 3, ?, RIC (?), ?
- 129** RO 93, izsek 23, 24, zač. št. RO 93/72  
Bronast novc, poškodovan:  
Constans ali Constantius II.  
341–348; Cen, ?, RIC (?), ?
- 130** RO 93, izsek 23, 24, zač. št. RO 93/73  
Bronast novc, poškodovan:  
Valentinianus I. ali Valens  
364–378; AE 3, ?, RIC (?), ?
- 131** RO 93, izsek 24, zač. št. RO 93/65  
Bronasta pločevina (novc?) – odlomek; okrogle oblike;  
vel. 1,2 × 1,2 cm.
- 132** RO 93, izsek 24, zač. št. RO 93/63  
Bronasta pločevina (novc?) – odlomek; nepravilne okrogle oblike;  
vel. 0,7 × 0,9 cm.
- 133** RO 93, izsek 24, zač. št. RO 93/67  
Bronasta pločevina – odlomek; rahlo upognjena; pravokotne oblike;  
vel. 0,6 × 1,1 cm.
- 134** RO 93, izsek 24, zač. št. RO 93/68  
Bronasta pločevina – odlomek; nepravilne oblike;  
vel. 0,8 × 0,8 cm.
- 135** RO 93, izsek 24, zač. št. RO 93/69  
Bronasta pločevina – odlomek; nepravilne oblike;  
vel. 1,2 × 1,2 cm.
- 136** RO 93, izsek 24, zač. št. RO 93/70  
Bronasta pločevina – odlomek; rahlo upognjena; pravokotne oblike;  
vel. 0,5 × 0,7 cm.
- 137** RO 93, izsek 24, zač. št. RO 93/60  
Bronasta fibula – odlomek loka; dl. 2,3 cm, db. 0,5 cm.
- 138** RO 93, izsek 24, zač. št. RO 93/48  
Bronasta čebulasta fibula, poškodovana; okras vrezovanja, na nogi okrašena s štirimi koncentričnimi krogi in na koncu loka s poševnimi črtami; dl. 6,2 cm, v. 2,4 cm.



- 139** RO 93, izsek 24, zač. št. RO 93/59  
Železna igla – odlomek; okrogli presek; dl. 2,0 cm, db. 0,3 cm.

- 140** RO 93, izsek 24, zač. št. RO 93/61  
Železova žlindra – odlomek; vel. 1,8 × 2,4 cm.
- 141** RO 93, izsek 24, zač. št. RO 93/51  
Železni predmet v obliki puščice (prebijač?); vel. 7,2 × 1,2 cm.
- 142** RO 93, izsek 24, zač. št. RO 93/50  
Železni nož – rezilo z deloma ohranjenim trnom;  
vel. 9,9 × 1,6 cm.
- 143** RO 93, izsek 24, zač. št. RO 93/66  
Železni nož – odlomek rezila in trna; vel. 9,0 × 2,1 cm.
- 144** RO 93, izsek 24, zač. št. RO 93/54  
Železni predmet (strgalnik?) – odlomek; vel. 21,5 × 3,0 cm.
- 145** RO 93, izsek 24, zač. št. RO 93/52  
Železno šilo; okroglega in kvadratni presek; dl. 18,3 cm, db. 0,7 cm.
- 146** RO 93, izsek 24, zač. št. RO 93/55  
Železni sveder, poškodovan; vel. 24,5 × 1,5 cm.
- 147** RO 93, izsek 24, zač. št. RO 93/62  
Železna upognjena pločevina – odlomek; vel. 3,3 × 3,3 cm.
- 148** RO 93, izsek 24, zač. št. RO 93/58  
Železni predmet (žebelj ali klin) – odlomek; kvadratni presek;  
vel. 5,0 × 0,9 cm.
- 149** RO 93, izsek 24, zač. št. RO 93/57  
Železni predmeta (žebelj?) – odlomek; okroglega (?) preseka;  
vel. 9,0 × 0,8 cm.
- 150** RO 93, izsek 24, zač. št. RO 93/56  
Železni žebelj; okrogli presek; vel. 9,0 × 0,5 cm.
- 151** RO 93, izsek 24, zač. št. RO 93/53  
Železna sekira; vel. 10,3 × 7,5 cm.



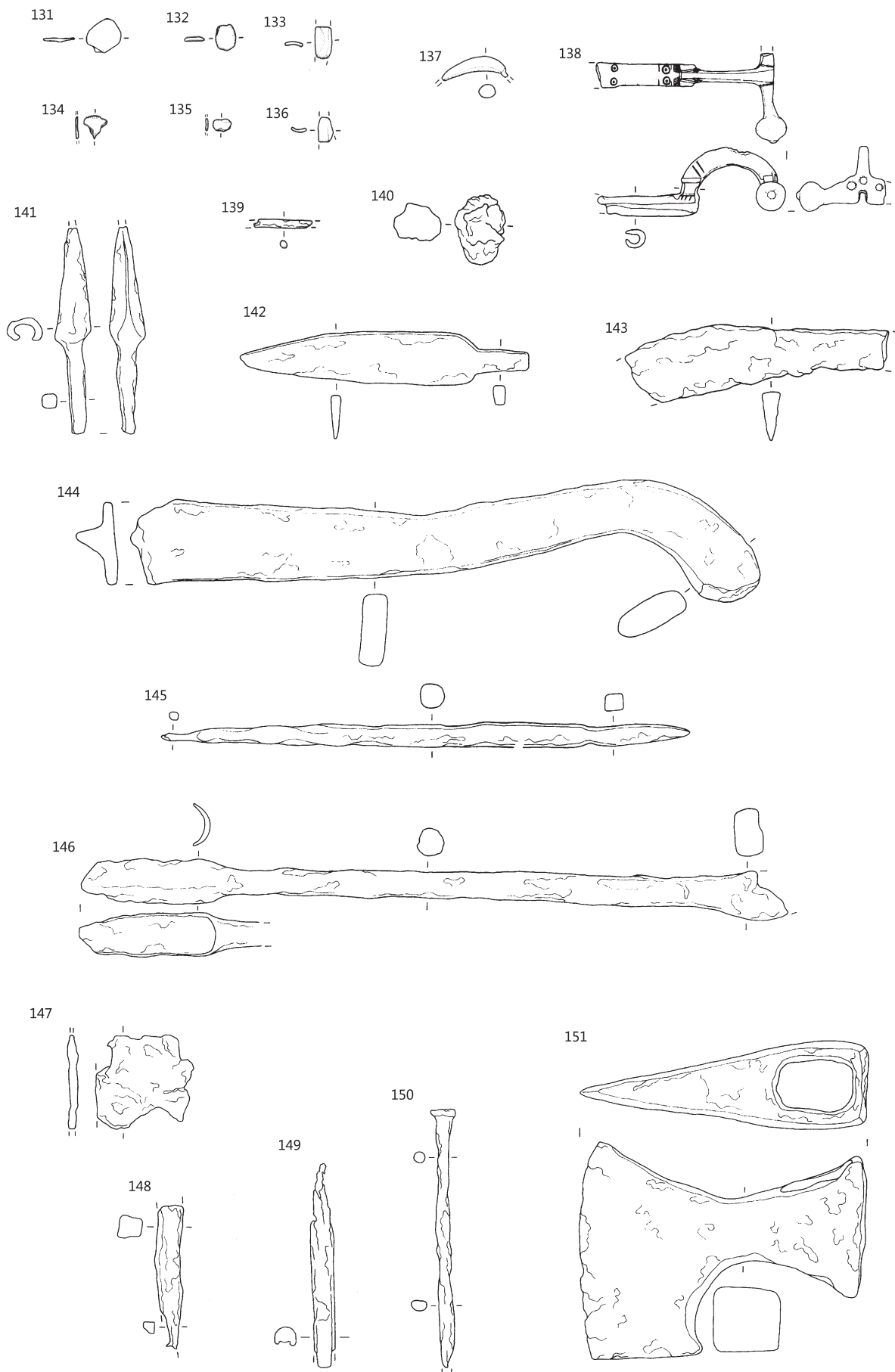

RO 93, merilo 1:2.

**152** RO 93, izsek 24, zač. št. RO 93/49

Odlomek dna steklene posode; prozorno steklo (z mehurčki), svetlo zelene barve; vel. 2,8 × 3,0 cm.

**153** RO 93, izsek 24, zač. št. RO 93/7

Odlomki ustja in ostenja krožnika; svetlo rjave barve; površina mazava, prvotna površina ohranjena le v sledeh, v obliki rdečega premaza (znotraj); finoizrnatne mase (posamezni drobni vključki); pr. u. 20,0 cm, v. 4,0 cm.

**154** RO 93, izsek 24, zač. št. RO 93/13

Odlomki ustja in ostenja sklede, okras kaneliranja (vodoravne črte), ki daje vtis narebrenne površine; sive barve; površina mazava, prvotna površina je le deloma ohranjena na ustju (na obeh straneh), v obliki črnega premaza; groboizrnatne mase; pr. u. 27,4 cm, v. 6,4 cm.



**155** RO 93, izsek 24, zač. št. RO 93/26

Odlomek ustja in ostenja sklede, okras kaneliranja (vodoravne črte), ki daje vtis narebrenne površine; svetlo sive barve z odtlenkom svetlo rjave; površina rahlo mazava, prvotna površina ohranjena le znotraj (gladka); droboizrnatne mase (posamezni grobi vključki); pr. u. 23,7 cm, v. 3,8 cm.

**156** RO 93, izsek 24, zač. št. RO 93/35

Odlomki ustja in ostenja sklede; temno sivo rjave barve, znotraj posamezna lisa svetlo oker; površina raskava, prvotna površina v glavnem ohranjena le znotraj (raskava); droboizrnatne mase; pr. u. 18,8 cm, v. 3,3 cm.

**157** RO 93, izsek 23, 24, zač. št. RO 93/94

Odlomek ustja in ostenja sklede, okras metliččenja (vodoravni pasovi); sivo rjave barve; površina raskava, prvotna površina ohranjena le v sledeh (raskava); droboizrnatne mase (posamezni grobi vključki); pr. u. 32, 2 cm, v. 2,8 cm.

**158** RO 93, izsek 24, zač. št. RO 93/39 (+ RO 66)

Odlomki sklede, okras metliččenja (vodoravni pasovi, posamezne kratke poševne črte); zunaj temno sivo rjave do temno sive barve s posamezno liso oker, znotraj rjave s posameznimi lisami svetlo rjave in svetlo sive; površina gladka; droboizrnatne mase (posamezni grobi vključki; luknjičava); pr. u. 29,6 cm, pr. d. 10,6 cm, v. 12,7 cm.



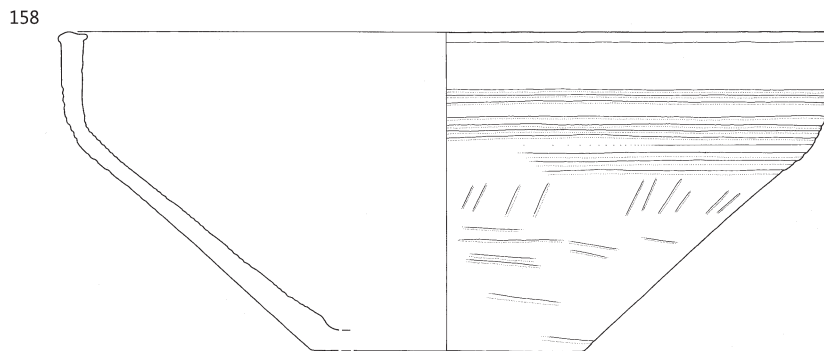
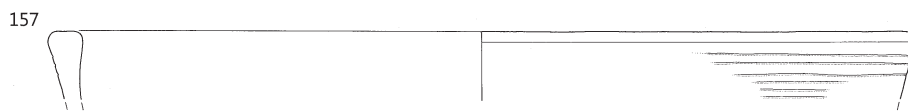
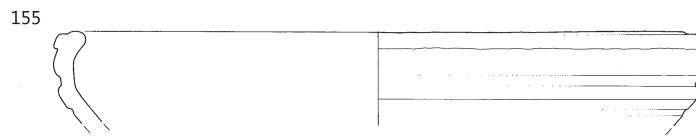
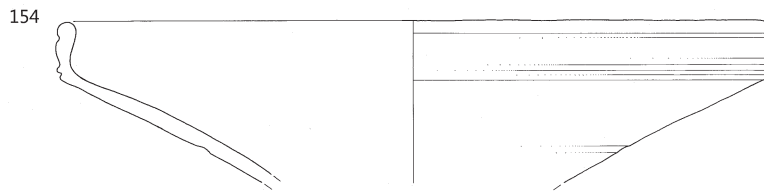
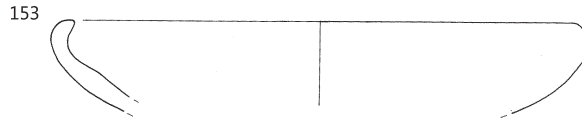

**159** RO 93, izsek 24, zač. št. RO 93/2×

Odlomka sklede, okras modeliranja (rebro) in kaneliranja (valovnica); temno sive barve; površina gladka; grobozrnate mase (luknjičava); v. 10,0 cm, vel. 4,6 × 3,6 cm in 5,0 × 5,9 cm.

**160** RO 93, izsek 23, 24, zač. št. RO 93/39a

Odlomki ustja in ostenja sklede; zunaj temno sivo rjave, znotraj rjave in rjavo sive barve; površina gladka; grobozrnate mase (luknjičava); pr. u. 22,8 cm, v. 7,6 cm.

**161** RO 93, izsek 24, zač. št. RO 93/18

Odlomek ustja in ostenja plitke sklede; temno sive barve; površina rahlo mazava, prvotna površina ni ohranjena; fino-zrnate mase; pr. u. 16,1 cm, v. 2,7 cm.

**162** RO 93, izsek 24, zač. št. RO 93/2

Odlomek ustja in ostenja sklede, okras kaneliranja (vodoravna črta); oranžno rjave barve; površina mazava, prvotna površina ohranjena le deloma znotraj, v obliki rjavo rdečega do temno rjavega (ustje) ter oranžnega (ostenje) premaza; drobozrnate mase (posamezni grobi vključki); pr. u. 19,0 cm, v. 5,5 cm.

**163** RO 93, izsek 24, zač. št. RO 93/30

Odlomek ustja in ostenja sklede; svetlo rjavo rdečkaste barve; površina gladka, prvotna površina ohranjena le v sledeh, v obliki oranžno rdečega premaza (zunaj); fino-zrnate mase (posamezni grobi vključki); pr. u. 22,0 cm, v. 3,5 cm.

**164** RO 93, izsek 24, zač. št. RO 93/6

Odlomki ustja in ostenja skledice; oranžne barve; površina mazava, prvotna površina le deloma ohranjena v obliki oranžno rdečega premaza (zunaj); fino-zrnate mase; pr. u. 14,0 cm, v. 3,3 cm.

**165** RO 93, izsek 24, zač. št. RO 93/3

Odlomek ustja in ostenja sklede; oranžne barve; površina mazava, prvotna površina ohranjena le v sledeh v obliki temno rdečega premaza (znotraj); fino-zrnate mase; vel. 5,5 × 2,7 cm.

**166** RO 93, izsek 24, zač. št. RO 93/19

Odlomek ustja sklede, okras vtiskovanja s koleščkom v obliki pasov (odtisi trikotnikov); zunaj oranžne, znotraj svetlo sive barve; površina mazava, zunaj prvotna površina ohranjena le deloma, v obliki temno rjavega premaza, znotraj pa v obliki rumeno zelenega in rjavega lošča; fino-zrnate mase (posamezni grobi vključki); vel. 5,3 × 1,6 cm.

**167** RO 93, izsek 23, 24, zač. št. RO 93/93

Odlomek ustja in ostenja sklede; zunaj svetlo sive, znotraj sive barve; površina raskava, prvotna površina deloma ohranjena le znotraj (raskava); drobozrnate mase (posamezni grobi vključki); vel. 4,9 × 2,5 cm.

**168** RO 93, izsek 23, 24, zač. št. RO 93/105

Odlomek ustja in ostenja sklede; svetlo sivo rjave barve; površina gladka; drobozrnate mase (posamezni grobi vključki); vel. 4,6 × 2,5 cm.

**169** RO 93, izsek 24, zač. št. RO 93/14

Odlomki ustja in ostenja lonca, okras kaneliranja (koncentrične črte na ustju); rjavo oranžne barve; površina mazava, prvotna površina ni ohranjena; fino-zrnate mase (posamezni drobni vključki); pr. u. 20,0 cm, v. 2,5 cm.

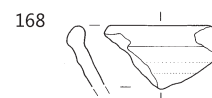
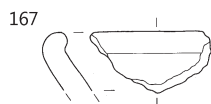
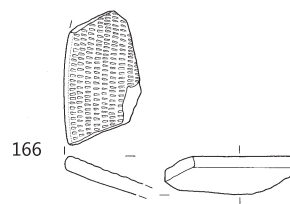
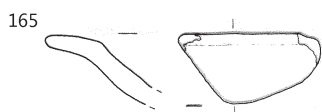
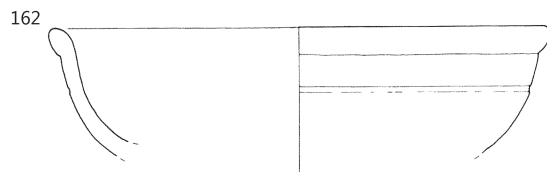
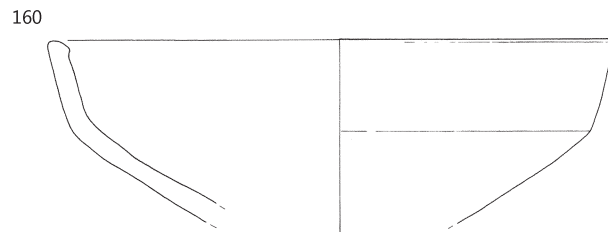
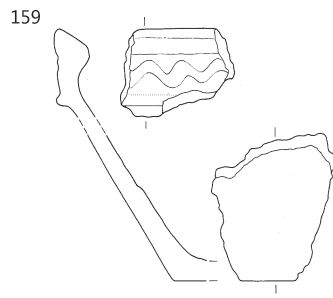

RO 93, merilo 1:3.

**170** RO 93, izsek 24, zač. št. RO 93/28

Odlomek ustja in ostenja lonca, okras metliččenja (vodoravne črte); zunaj temno rjavo sive do temno sive barve s posameznimi lisami svetlo rjave, znotraj rjave do rjavo sive; površina raskava, prvotna površina deloma ni ohranjena; drobnozrnate mase (posamezni grobi vključki); pr. u. 20,0 cm, v. 7,5 cm.

**171** RO 93, izsek 24, zač. št. RO 93/41

Odlomek ustja in ostenja lonca; zunaj oranžne in rjavo sive, znotraj rjave do rjavo sive barve; površina raskava, prvotna površina ni ohranjena; grobozrnate mase; pr. u. 30,0 cm, v. 4,5 cm.

**172** RO 93, izsek 24, zač. št. RO 93/25

Odlomek ustja in ostenja lonca; temno sive barve; površina raskava; drobnozrnate mase (posamezni grobi vključki); pr. u. 16,0 cm, v. 5,5 cm.

**173** RO 93, izsek 24, zač. št. RO 93/29

Odlomek ustja in ostenja lonca; svetlo rjave barve, mestoma s svetlo oranžnim odtenkom, znotraj deloma tudi svetlo sive; površina raskava, prvotna površina deloma ni ohranjena; grobozrnate mase (posamezni zelo grobi vključki); pr. u. 17,0 cm, v. 3,0 cm.

**174** RO 93, izsek 24, zač. št. RO 93/40

Odlomek ustja in ostenja lonca; zunaj temno sivo rjave do temno sive barve, znotraj temno sive; površina gladka; drobnozrnate mase (luknjičava); pr. u. 17,5 cm, v. 6,0 cm.



**175** RO 93, izsek 24, zač. št. RO 93/31

Odlomki ustja in ostenja lonca, okras glavniččenja (v obliki valovitih črt); zunaj svetlo oker in svetlo rjavo sive barve, znotraj lisasta, oker (mestoma tudi z roza odtenkom), sivo rjave in temno sive; površina raskava, prvotna površina deloma ni ohranjena; grobozrnate mase; pr. u. 19,7 cm, v. 9,1 cm.

**176** RO 93, izsek 24, zač. št. RO 93/24

Odlomek ustja in ostenja lonca, okras glavniččenja (poševne in vodoravne črte); svetlo sive barve; površina raskava, prvotna površina ni ohranjena; grobozrnate mase (posamezni zelo grobi vključki); pr. u. 15,1 cm, v. 6,5 cm.

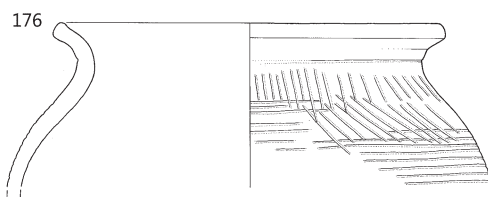
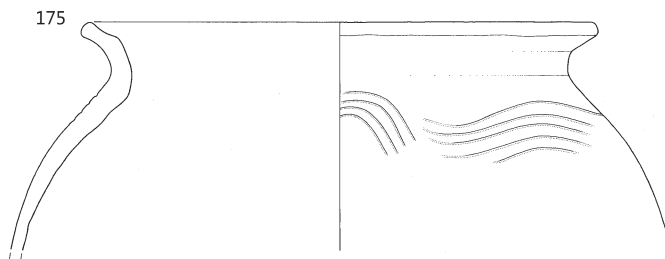
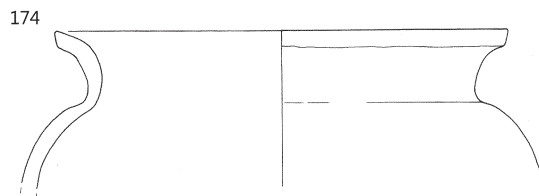
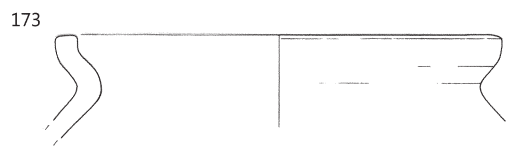
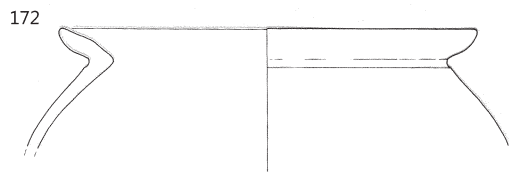
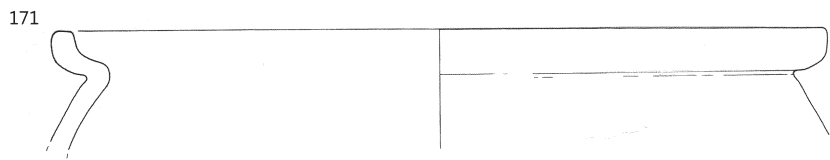
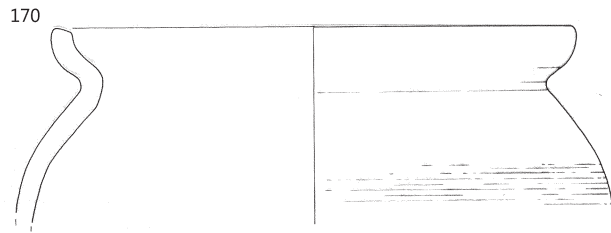

**177** RO 93, izsek 24, zač. št. RO 93/23

Odlomek ustja in ostenja lonca, okras glavničenja (pasovi ločnih črt); zunaj lisasta, oker, bež in sive, znotraj svetlo oker barve; površina raskava, prvotna površina ni ohranjena; grobozrnate mase (posamezni zelo grobi vključki); pr. u. 17,6 cm, v. 6,6 cm.

**178** RO 93, izsek 24, zač. št. RO 93/1y

Odlomek ustja in ostenja lonca; sive barve; površina gladka; drobozrnate mase (luknjičava); pr. u. 12,8 cm, v. 3,9 cm.

**179** RO 93, izsek 23, 24, zač. št. RO 93/104

Odlomek ustja in ostenja lonca; temno sive barve; površina gladka; drobozrnate mase (luknjičava); pr. u. 15,4 cm, v. 3,6 cm.

**180** RO 93, izsek 23, 24, zač. št. RO 93/95

Odlomek ustja in vratu lonca; zunaj svetlo rjavo oranžne, znotraj svetlo sivo rjave barve; površina raskava; drobozrnate mase; vel. 5,8 × 4,2 cm.

**181** RO 93, izsek 23, 24, zač. št. RO 93/100

Odlomek ustja in vratu lonca; zunaj oranžno rjave, znotraj temno rjave barve (na ustju tudi svetlo rjave); površina hrapava; drobozrnate mase (posamezni grobi vključki; luknjičava); vel. 2,5 × 2,6 cm.

**182** RO 93, izsek 23, 24, zač. št. RO 93/99

Odlomek ustja in ostenja lončka; zunaj svetlo sive in v sledeh sive barve, znotraj sive; površina mazava, prvotna površina le deloma ohranjena na notranji strani (gladka); drobozrnate mase (luknjičava); pr. u. 11,0 cm, v. 5,8 cm.

**183** RO 93, izsek 24, zač. št. RO 93/47

Odlomek ostenja skledice, okras vtiskovanja s koleščkom (odtisi drobnih pravokotnikov urejeni v vodoravne pasove) in kaneliranja (vodoravna črta); zunaj svetlo sive barve s posameznimi lisami rjave, znotraj rjavo sive; površina mazava, prvotna površina ohranjena v veliki meri zunaj v obliki svetlo zelenega lošča; fino zrnate mase (posamezni drobni vključki); nv. pr. 10,0 cm, v. 4,3 cm.

**184** RO 93, izsek 24, zač. št. RO 93/21

Odlomek ustja in ostenja skodelice, okras vtiskovanja s koleščkom (odtisi drobnih pravokotnikov, urejenih v vodoravne pasove) in kaneliranja (vodoravni črti); površina mazava, prvotna površina ohranjena le deloma v obliki rumeno zelenega lošča (zunaj); fino zrnate mase (posamezni drobni vključki); nv. pr. 15,1 cm, v. 3,8 cm.

**185** RO 93, izsek 23, 24, zač. št. RO 93/101

Odlomek vratu in ostenja lonca, okras vtiskovanja (odtisi šila) in kaneliranja (vodoravni črti); zunaj lisasta, temno sive, oranžno rjave in rjave barve, zunaj temno sive; površina gladka; grobozrnate mase (luknjičava); nv. pr. 24,1 cm, v. 12,6 cm.

**186** RO 93, izsek 23, 24, zač. št. RO 93/102

Odlomek vratu in ostenja lonca, okras metličanja (vodoravne črte); zunaj temno rjave in rjave z rdečim odtenkom, znotraj rjave do temno rjave barve; površina hrapava; drobozrnate mase (posamezni grobi in zelo grobi vključki; rahlo luknjičava); nv. pr. 20,2 cm, v. 5,5 cm.

**187** RO 93, izsek 24, zač. št. RO 93/22

Odlomek ostenja posode, okras vtiskovanja s koleščkom (odtisi pravokotnikov); oranžno rdeče barve; površina mazava, prvotna površina ni ohranjena; grobozrnate mase; vel. 3,5 × 3,5 cm.

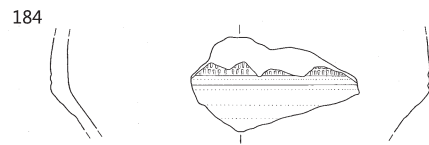
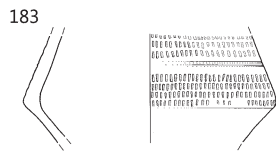
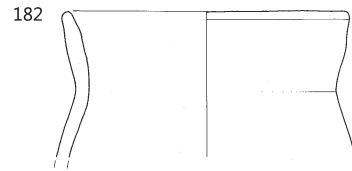
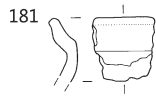
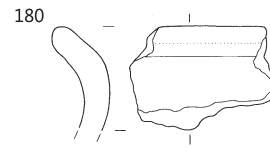
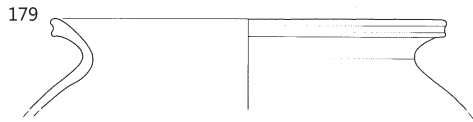
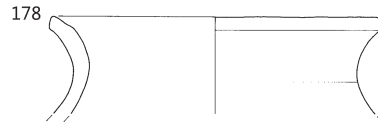
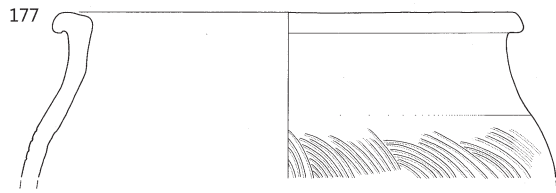

185

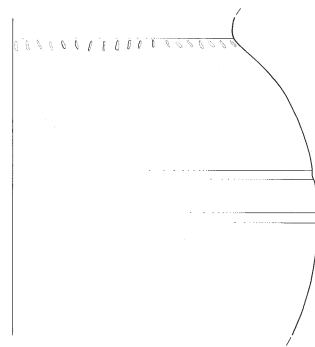

186

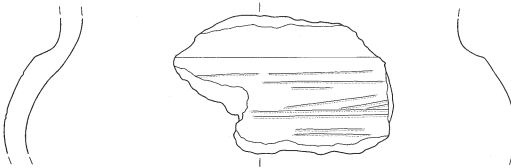

187



**188** RO 93, izsek 23, 24, zač. št. RO 93/79

Odlomek ostenja in dna lončka oz. čaše; sive barve; površina raskava; drobozrnate mase; pr. d. 5,0 cm, v. 2,4 cm.

**189** RO 93, izsek 23, 24, zač. št. RO 93/76

Odlomek ostenja in dna lonca; zunaj lisasta, svetlo rjave, svetlo rjavo sive in sive, znotraj temno sive in svetlo rjave barve; površina gladka; grobozrnate mase (luknjičava); pr. d. 12,1 cm, v. 11,0 cm.

**190** RO 93, izsek 23, 24, zač. št. RO 93/98

Odlomek ostenja in dna posode; temno sive barve; površina gladka; drobozrnate mase (posamezni grobi vključki; luknjičava); pr. d. 7,9 cm, v. 2,0 cm.

**191** RO 93, izsek 23, 24, zač. št. RO 93/85

Odlomek ostenja in dna posode; zunaj oranžno rjave in znotraj svetlo sivo rjave barve; površina raskava; drobozrnate mase; pr. d. 7,6 cm, v. 3,4 cm.

**192** RO 93, izsek 24, zač. št. RO 93/46

Odlomek dna in ostenja lonca; sivo rjave barve; površina gladka; drobozrnate mase (posamezni grobi vključki; luknjičava); pr. d. 8,0 cm, v. 5,0 cm.

**193** RO 93, izsek 23, 24, zač. št. RO 93/97

Odlomek ostenja in dna posode; zunaj rjave in deloma temno sive, znotraj črne barve; površina gladka; drobozrnate mase (posamezni grobi vključki; luknjičava); pr. d. 9,0 cm, v. 3,7 cm.

**194** RO 93, izsek 23, 24, zač. št. RO 93/84

Odlomek ostenja in dna posode; zunaj svetlo rdečkasto roza barve, v sledeh tudi oker, znotraj temno sive; površina raskava, prvotna površina ni ohranjena; drobozrnate mase (posamezni grobi vključki); pr. d. 9,4 cm, v. 5,2 cm.

**195** RO 93, izsek 23, 24, zač. št. RO 93/103

Odlomka dna in ostenja lonca, okras metličinja (posamezne poševne črte, okras slabo ohranjen); zunaj rjave in deloma temno sivo rjave, znotraj temno sive barve; površina gladka; drobozrnate mase (luknjičava); izdelan na lončarskem vretenu (?); pr. d. 10,6 cm, v. 4,5 cm.

**196** RO 93, izsek 23, 24, zač. št. RO 93/78

Odlomek ostenja in dna lonca; zunaj lisasta, svetlo sivo rjave in temno rjavo sive, znotraj svetlo sivo rjave barve; površina raskava, prvotna površina ni ohranjena; grobozrnate mase; pr. d. 7,1 cm, v. 7,0 cm.

**197** RO 93, izsek 23, 24, zač. št. RO 93/80

Odlomek ostenja in dna lonca; svetlo rjave barve, mestoma z rdečkastim odtenkom; površina raskava, prvotna površina ni ohranjena; grobozrnate mase; pr. d. 9,5 cm, v. 5,7 cm.

**198** RO 93, izsek 23, 24, zač. št. RO 93/82

Odlomek ostenja in dna posode; zunaj sive, znotraj svetlo rjave barve; površina raskava; grobozrnate mase; izdelana na lončarskem vretenu (?); pr. d. 11,0 cm, v. 2,9 cm.

**199** RO 93, izsek 23, 24, zač. št. RO 93/83

Odlomek ostenja in dna posode; zunaj temno rjavo sive in svetlo rjavo sive barve, znotraj zelo svetlo oker; površina raskava, prvotna površina ni ohranjena; grobozrnate mase; pr. d. 12,1 cm, v. 3,5 cm.

**200** RO 93, izsek 23, 24, zač. št. RO 93/88

Odlomek dna krožnika; oker do rjave barve; površina mazava, prvotna površina deloma ohranjena le znotraj v obliki temno oranžnega premaza; finozrnate mase (posamezni drobni vključki); pr. d. 9,1 cm, v. 1,2 cm.

**201** RO 93, izsek 23, 24, zač. št. RO 93/87

Odlomek dna posode; zunaj svetlo oker in svetlo rjave barve, mestoma z rdečkastim odtenkom, znotraj temno sivo rjave; površina raskava, prvotna površina ni ohranjena; grobozrnate mase; pr. d. 13,4 cm, v. 2,4 cm.



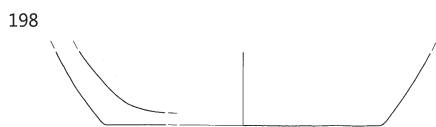
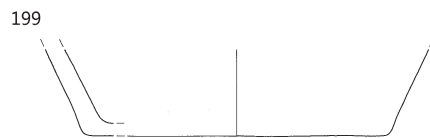
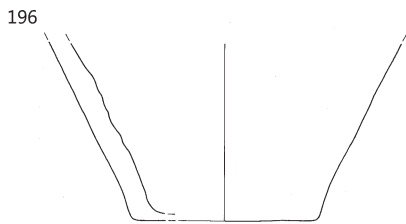
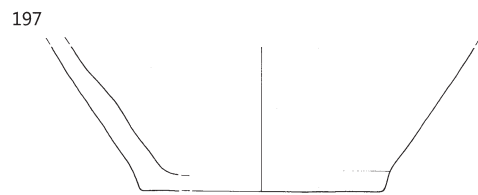
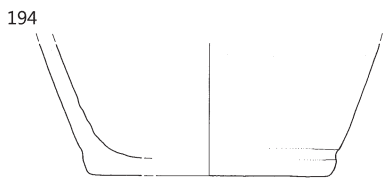
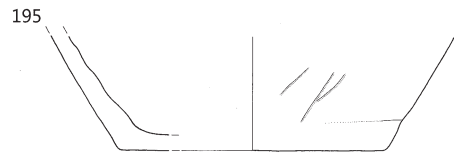
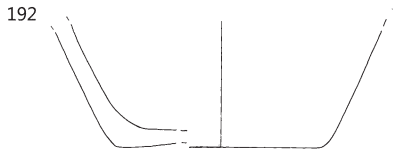
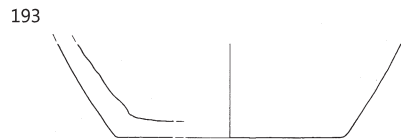
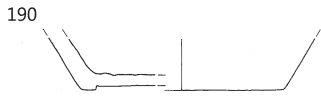
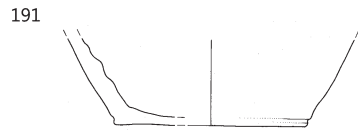
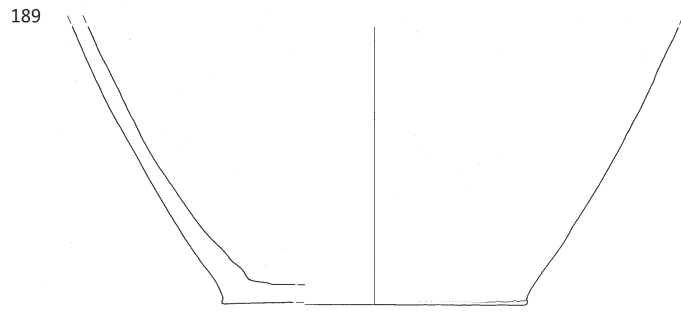

RO 93, merilo 1:3.

**202** RO 93, izsek 23, 24, zač. št. RO 93/77

Odlomek dna in noge trinožnika; svetlo rjavo rožnate in temno rjavo sive barve; površina raskava, prvotna površina ni ohranjena; drobnozrnate mase (posamezni grobi vključki); pr. d. 12,0 cm, v. 3,1 cm.

**203** RO 93, izsek 23, 24, zač. št. RO 93/96

Odlomek ostenja pokrova s čepom; temno rjave barve, zunaj deloma tudi temno sive; površina gladka; drobnozrnate mase (posamezni grobi vključki; rahlo luknjičava); izdelan na lončarskem vretenu (?); pr. čepa 4,1 cm, v. 4,1 cm.

**204** RO 93, izsek 24, zač. št. RO 93/44

Odlomek čepa in ostenja pokrova; svetlo sive do sive barve; površina raskava; grobozrnate mase; pr. d. 9,0 cm, v. 4,4 cm.

**205** RO 93, izsek 23, 24, zač. št. RO 93/81

Odlomek čepa pokrova; rjavo sive barve; površina raskava; grobozrnate mase; pr. čepa 5,4 cm, v. 2,3 cm.

**206** RO 93, izsek 24, zač. št. RO 93/36

Odlomek roba in ostenja pokrova; temno sive barve; površina raskava; drobnozrnate mase; pr. roba 13,8 cm, v. 2,1 cm.

**207** RO 93, izsek 23, 24, zač. št. RO 93/90

Odlomek roba in ostenja pokrova; zunaj svetlo sive, znotraj rjavo sive barve; površina raskava, prvotna površina ni ohranjena; drobnozrnate mase (posamezni grobi vključki); pr. roba 16,9 cm, v. 2,9 cm.

**208** RO 93, izsek 24, zač. št. RO 93/38

Odlomek roba in ostenja pokrova; temno rjavo sive barve, znotraj deloma tudi bež; površina raskava, prvotna površina ni ohranjena; drobnozrnate mase (posamezni grobi in zelo grobi vključki); pr. roba 17,0 cm, v. 4,5 cm.

**209** RO 93, izsek 23, 24, zač. št. RO 93/89

Odlomek roba in ostenja pokrova; zunaj svetlo rjave barve z odtenkom svetlo rdeče, znotraj temno sive; površina hrapava; grobozrnate mase; pr. roba 14,9 cm, v. 1,7 cm.

**210** RO 93, izsek 23, 24, zač. št. RO 93/91

Odlomek roba in ostenja pokrova; sive barve, zunaj deloma tudi rjave; površina raskava; drobnozrnate mase; vel. 4,1 × 2,2 cm.

**211** RO 93, izsek 23, 24, zač. št. RO 93/92

Odlomek roba in ostenja pokrova; temno rjavo sive barve, znotraj deloma tudi svetlo oker; površina raskava, prvotna površina ni ohranjena; grobozrnate mase; vel. 4,3 × 2,6 cm.

**212** RO 93, izsek 23, 24, zač. št. RO 93/106

Odlomek roba in ostenja pokrova; zunaj svetlo rjavo sive, znotraj svetlo sivo rjave in temno sivo rjave barve; površina raskava, prvotna površina ni ohranjena; drobnozrnate mase; vel. 3,0 × 2,5 cm.

**213** RO 93, izsek 24, zač. št. RO 93/1 (+ RO 55 + RO 56)

Odlomki cedila; zunaj lisasta, svetlo in temno sive, oranžne, rjave in temno rjave barve, znotraj rjave do rjavo sive ter temno sive; površina gladka, prvotna površina deloma ni ohranjena; grobozrnate mase; pr. u. 16,0 cm, pr. d. 14,0 cm, v. 5,2 cm.



**214** RO 93, izsek 24, zač. št. RO 93/5

Odlomek ustja in ostenja sklede (mlajša železna doba); zunaj rjave, znotraj rjavo rdeče barve; površina mazava, prvotna površina v veliki meri ohranjena zunaj (gladka); drobnozrnate mase; pr. u. 16,0 cm, v. 4,5 cm.

**215** RO 93, izsek 24, zač. št. RO 93/27

Odlomki ustja in ostenja lonca (mlajša železna doba); rjavo oranžne barve, zunaj mestoma oker in temno rjave; površina gladka; drobnozrnate mase; pr. u. 23,4 cm, v. 8,6 cm.

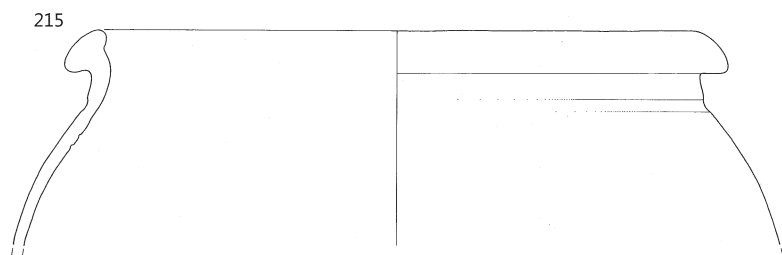
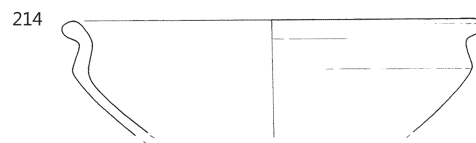
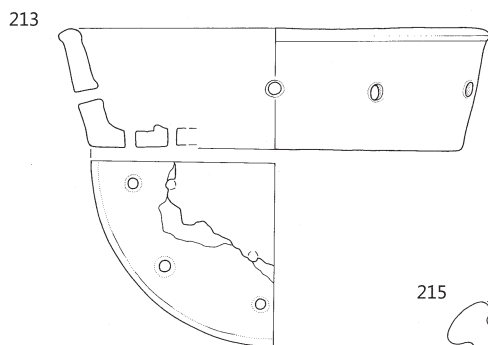
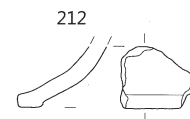
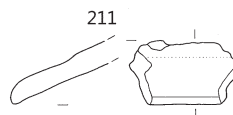
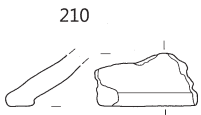
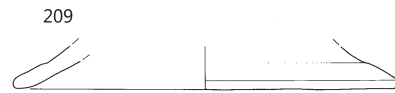
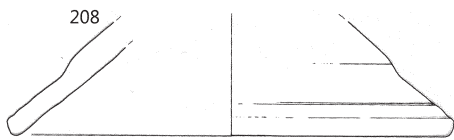
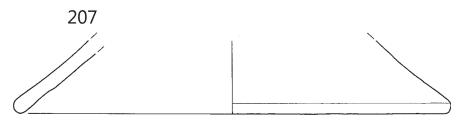
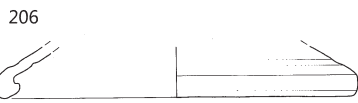
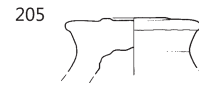
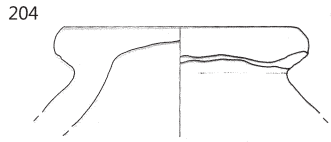
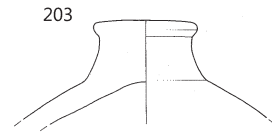
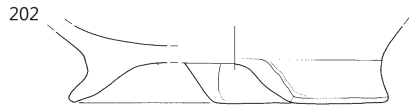

**216** RO 93, izsek 24, zač. št. RO 93/1×

Odlomek ustja in vratu lonca (mlajša železna doba); oranžne, svetlo rjave in svetlo sive barve; površina mazava, prvotna površina ni ohranjena; grobozrnate mase; pr. u. 24,2 cm, v. 3,2 cm.

**217** RO 93, izsek 24, zač. št. RO 93/9

Odlomek ustja in vratu lonca (mlajša železna doba); oranžne barve; površina mazava, prvotna površina ni ohranjena; fino-zrnate mase (posamezni grobi vključki); pr. u. 16,0 cm, v. 2,5 cm.

**218** RO 93, izsek 24, zač. št. RO 93/4

Odlomek ustja in vratu lonca (mlajša železna doba); oranžne barve; površina mazava, prvotna površina ni ohranjena; fino-zrnate mase (posamezni drobni vključki); pr. u. 14,0 cm, v. 3,0 cm.

**219** RO 93, izsek 24, zač. št. RO 93/17

Odlomek ustja in vratu lonca (mlajša železna doba); sive barve, v sledih tudi oranžne; površina mazava, prvotna površina ni ohranjena; drobozrnate mase; pr. u. 10,0 cm, v. 3,3 cm.

**220** RO 93, izsek 24, zač. št. RO 93/12

Odlomek ustja in vratu lonca (mlajša železna doba); zunaj rjavo oranžne in rjavo oranžno sive barve, znotraj oranžne; površina mazava, prvotna površina ni ohranjena; drobozrnate mase (posamezni grobi vključki); pr. u. 12,0 cm, v. 3,0 cm.

**221** RO 93, izsek 24, zač. št. RO 93/8

Odlomki ustja in vratu lonca (mlajša železna doba); oranžne barve; površina mazava, prvotna površina ni ohranjena; fino-zrnate mase (posamezni drobni vključki); pr. u. 16,0 cm, v. 3,0 cm.

**222** RO 93, izsek 24, zač. št. RO 93/15

Odlomek ustja in vratu lonca (mlajša železna doba); svetlo rjavo oranžne barve; površina gladka; fino-zrnate mase; vel. 5,0 × 4,0 cm.

**223** RO 93, izsek 24, zač. št. RO 93/16

Odlomek ustja in vratu lonca (mlajša železna doba); sive in oranžne barve; površina mazava, prvotna površina ni ohranjena; drobozrnate mase; vel. 5,5 × 3,0 cm.

**224** RO 93, izsek 24, zač. št. RO 93/11

Odlomek ustja in vratu lonca (mlajša železna doba); zunaj oranžno rdeče, znotraj oranžno rjave in sive barve; površina mazava, prvotna površina ni ohranjena; drobozrnate mase; vel. 5,0 × 2,0 cm.

**225** RO 93, izsek 24, zač. št. RO 93/10

Odlomek ustja in vratu lonca (mlajša železna doba); oranžne barve; površina mazava, prvotna površina ni ohranjena; fino-zrnate mase (posamezni drobni vključki); vel. 3,5 × 2,0 cm.

**226** RO 93, izsek 24, zač. št. RO 93/3×

Odlomek ustja in vratu lončka (mlajša železna doba); oranžne barve; površina mazava, prvotna površina ni ohranjena; fino-zrnate mase (posamezni drobni vključki); vel. 3,3 × 2,5 cm.

**227** RO 93, izsek 24, zač. št. RO 93/4×

Odlomek ustja in vratu lončka (mlajša železna doba); oranžne barve; površina mazava, prvotna površina ni ohranjena; drobozrnate mase; vel. 3,6 × 1,9 cm.

**228** RO 93, izsek 24, zač. št. RO 93/5

Odlomek ustja in vratu lončka (mlajša železna doba); oranžne do oranžno rjave barve; površina mazava, prvotna površina ni ohranjena; fino-zrnate mase; vel. 4,1 × 2,7 cm.

**229** RO 93, izsek 24, zač. št. RO 93/32

Odlomek ustja in ostenja lonca, okras kaneliranja (vodoravna črta) (mlajša železna doba); temno sive barve; površina hrupava, prvotna površina ni ohranjena; grafitna keramika; drobozrnate mase (posamezni grobi vključki); vel. 7,0 × 4,5 cm.

**230** RO 93, izsek 24, zač. št. RO 93/34

Odlomek ustja in vratu lonca (mlajša železna doba); rjave do temno rjavo sive barve; površina gladka; fino-zrnate mase (posamezni drobni vključki); vel. 8,0 × 3,0 cm.

**231** RO 93, izsek 24, zač. št. RO 93/43

Odlomek ostenja posode, okras kaneliranja (navpične črte) (mlajša železna doba?); zunaj rjave, znotraj rdeče rjave barve; površina mazava, prvotna površina ni ohranjena; fino-zrnate mase (posamezni drobni vključki); izdelana na lončarskem vretenu (?); vel. 6,0 × 7,0 cm. Verjetno del iste posode kot odl. G294.



**232** RO 93, izsek 24, zač. št. RO 93/6×

Odlomek dna in ostenja posode (mlajša železna doba); oranžne in svetlo sive barve; površina mazava, prvotna površina ni ohranjena; fino-zrnate mase (posamezni grobi vključki); pr. d. 8,0 cm, v. 1,7 cm.

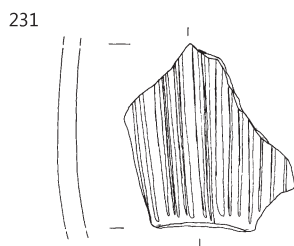
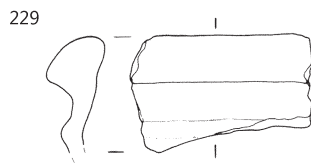
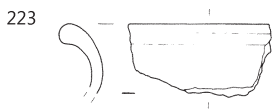
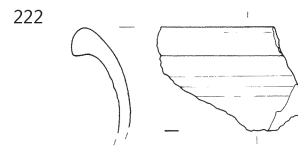
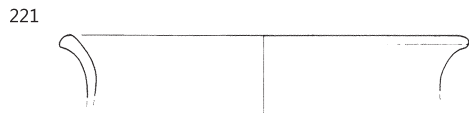
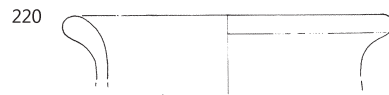
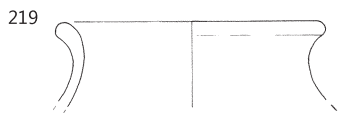
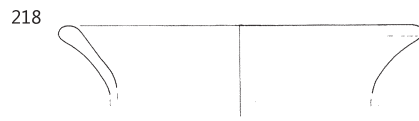
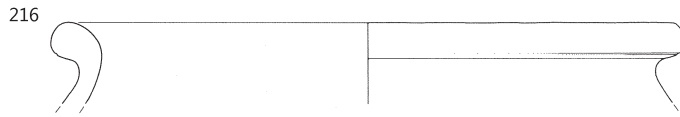

RO 93, merilo 1:3.

**233** RO 93, izsek 23, 24, zač. št. RO 93/75

Odlomek ustja in ostenja sklede (prazgodovina); zunaj rjave barve s posameznimi lisami temno rjavo sive, znotraj temno rjave; površina hrapava; drobnnozrnate mase (posamezni grobi vključki); izdelana prostoročno; vel. 5,2 × 4,6 cm.

**234** RO 93, izsek 23, 24, zač. št. RO 93/74

Odlomek ostenja in dna lonca (prazgodovina); zunaj temno sivo rjave barve s posameznimi lisami svetlo oker, znotraj temno sive; površina gladka; grobozrnate mase; izdelana prostoročno; pr. d. 14,9 cm, v. 3,5 cm.

**235** RO 93, izsek 23, 24, zač. št. RO 93/86

Odlomek ostenja in dna posode (prazgodovina); zunaj temno sive, znotraj temno rjave barve; površina zunaj gladka, znotraj hrapava; drobnnozrnate mase; izdelana prostoročno; pr. d. 14,5 cm, v. 4,0 cm.

**236** RO 93, izsek 24, zač. št. RO 93/37

Odlomek ustja in vratu lonca (srednji vek); svetlo rjave barve; površina raskava, prvotna površina ni ohranjena; drobnnozrnate mase; pr. u. 11,9 cm, v. 2,5 cm.

**RH 3**

**237** RH 3, izsek 24, zač. št. RH 3/1

Odlomki ustja in ostenja lončka, okras apliciranja (bradavice) (prazgodovina); zunaj lisasta, rjavo oker, rjave, rjavo oranžne in v sledeh temno sive barve, znotraj svetlo rjave in v sledeh sive in temno sive; površina hrapava, prvotna površina ohranjena le deloma (gladka); grobozrnate mase; izdelan prostoročno; pr. u. 22,9 cm, v. 7,9 cm.

**238** RH 3, izsek 24, zač. št. RH 3/2

Odlomek ustja in vratu lončka (prazgodovina); sivo rjave barve; površina gladka; fino zrnate mase; izdelan prostoročno; vel. 2,3 × 1,8 cm.

**RO 55**

**239** RO 55, izsek 24, zač. št. RO 55/1

Odlomek ustja in ostenja melnice z ohranjeno plastjo kamenčkov, okras plitkega kaneliranja; zelo svetlo oker barve; površina mazava, prvotna površina ni ohranjena; fino zrnate mase (posamezni drobni vključki); pr. u. 30,0 cm, v. 7,5 cm.



**240** RO 55, izsek 24, zač. št. RO 55/2

Odlomek ostenja in dna lončka, z luknjo v ostenju (izvrtana po žganju); zunaj lisasta, svetlo rjave, temno sivo rjave in oranžno rdečkaste barve, znotraj temno sive in bež; površina gladka; fino zrnate mase (posamezni drobni in grobi vključki); pr. d. 4,5 cm, v. 5,5 cm.



**241** RO 55, izsek 24, zač. št. RO 55/4

Odlomek ustja in vratu lonca; svetlo sive barve; površina mazava, prvotna površina ni ohranjena; fino zrnate mase (posamezni drobni vključki); pr. u. 10,9 cm, v. 2,2 cm.

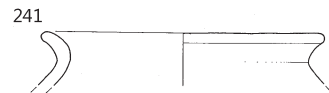
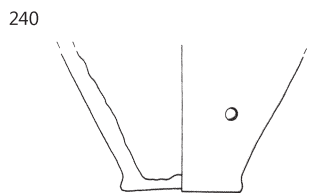
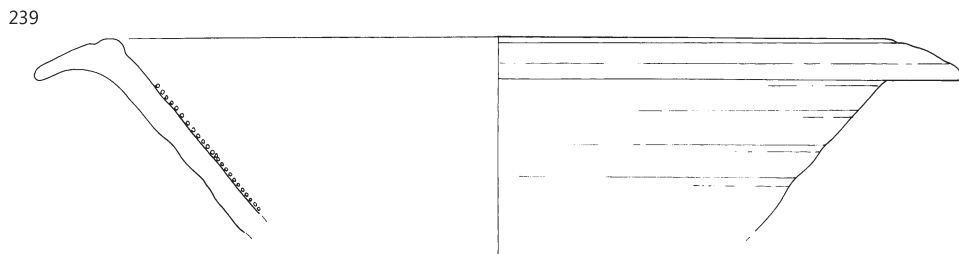
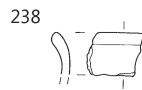
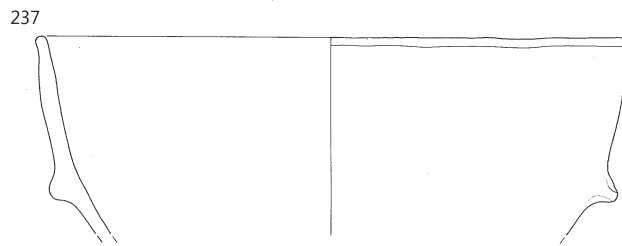
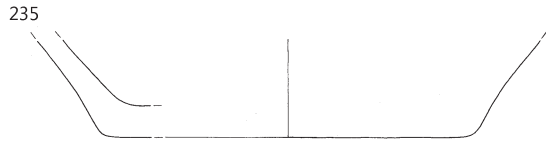
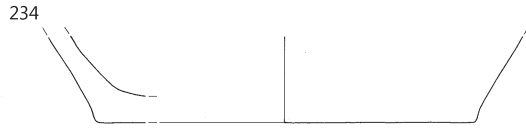

∴ 233–236 RO 93, 237, 238 RH 3, ostalo RO 55, merilo 1:3.

## RO 56

### 242 RO 56, izsek 24, zač. št. RO 56/20

Železni nož – odlomek rezila; vel. 7,9 × 1,4 cm.

### 243 RO 56, izsek 24, zač. št. RO 56/19

Železni predmet, rahlo upognjen – odlomek; pravokotni presek; vel. 5,2 × 0,9 cm.

### 244 RO 56, izsek 24, zač. št. RO 56/16

Železen žebelj, zvit – odlomek; kvadratni presek; vel. 6,5 × 0,6 cm.

### 245 RO 56, izsek 24, zač. št. RO 56/13

Odlomek ustja in ostenja krožnika; zelo svetlo oker barve; površina mazava, prvotna površina ni ohranjena; finoizrnatost mase; pr. u. 24,0 cm, v. 2,5 cm.

### 246 RO 56, izsek 24, zač. št. RO 56/14

Odlomek ustja in ostenja sklede; svetlo rjave do rjavo sive barve; površina mazava, prvotna površina ohranjena le deloma v obliki temno oranžnega in temno rjavega pre-maza (zunaj); finoizrnatost mase (posamezni drobni vključki); pr. u. 14,0 cm, v. 3,3 cm.

### 247 RO 56, izsek 24, zač. št. RO 56/7

Odlomek ustja in ostenja sklede, okras kaneliranja (vodoravni črti); svetlo rjave barve; površina raskava; drobozrnate mase (posamezni grobi vključki); vel. 5,5 × 2,8 cm.

### 248 RO 56, izsek 24, zač. št. RO 56/5

Odlomki lonca, okras glavničenja (vodoravne črte in pas poševnih črt); lisasta, rjavo oranžne, svetlo oker, bež in rjavo sive barve; površina gladka; grobozrnate mase (luknjičava); pr. u. 15,0 cm, pr. d. 13,1 cm, v. 32,7 cm.



### 249 RO 56, izsek 24, zač. št. RO 56/9

Odlomek ustja in ostenja lonca; temno rjavo sive barve; površina gladka; drobozrnate mase (posamezni grobi vključki; luknjičava); pr. u. 16,0 cm, v. 3,0 cm.

### 250 RO 56, izsek 24, zač. št. RO 56/8

Odlomek ustja in vratu lonca; lisasta, svetlo rjavo oranžne, temno sive, temno rjave in bež barve; površina gladka; drobozrnate mase (posamezni grobi vključki; luknjičava); vel. 7,0 × 3,0 cm.

### 251 RO 56, izsek 24, zač. št. RO 56/4

Odlomki vratu in ostenja lonca, okras vtiskovanja (odtisi orodja nepravilnega ovalni presek) in plitkega kaneliranja (vodoravne črte); sivo rjave barve; površina rahlo mazava, prvotna površina ni ohranjena; drobozrnate mase; nv. pr. 42,5 cm, v. 14,5 cm.





242

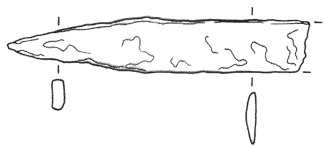

243

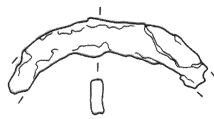

244

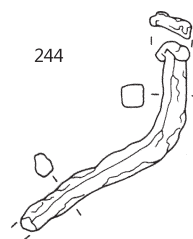

245

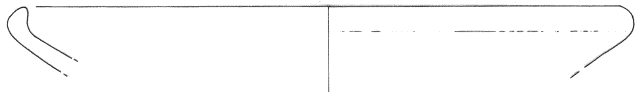

246

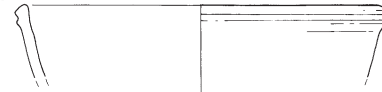

247



249



250



251

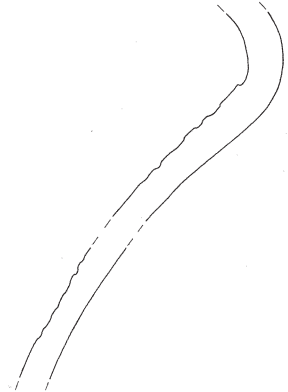

248

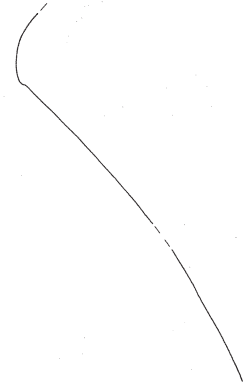
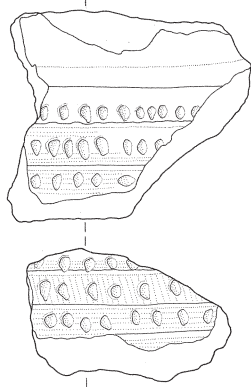
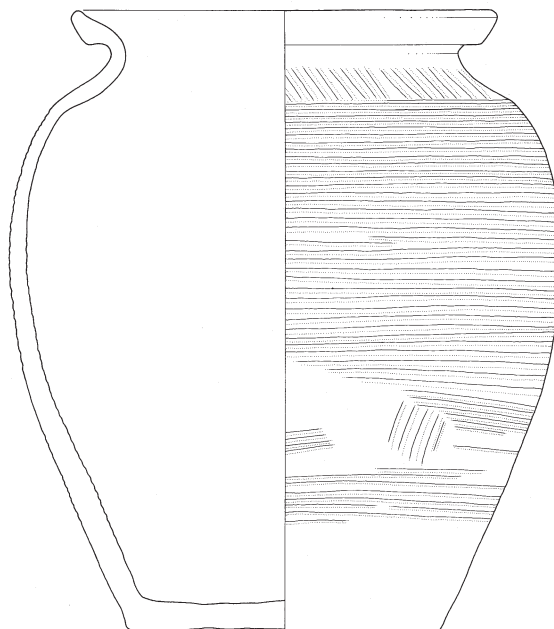

RO 56; 242-244 merilo 1:2, ostalo merilo 1:3.

**252** RO 56, izsek 24, zač. št. RO 56/27

Odlomki ostenja lonca, okras metliččenja (vodoravne črte); zunaj rjavo oranžne, znotraj črne barve; površina gladka; drobozrnate mase (posamezni grobi vključki; luknjičava); nv. pr. 29,2 cm, v. 15,1 cm.

**253** RO 56, izsek 24, zač. št. RO 56/3

Odlomek ostenja posode, okras kaneliranja (vodoravna črta); svetlo oranžne barve; površina mazava, prvotna površina le deloma ohranjena v obliki svetlo zelenega lošča (zunaj); fino zrnate mase (posamezni drobni vključki); nv. pr. 18,1 cm, v. 4,3 cm.

**254** RO 56, izsek 24, zač. št. RO 56/22

Odlomek ostenja lonca, okras glavniččenja (vodoravne črte); zunaj temno rjavo sive, znotraj temno sive barve; površina mazava, prvotna površina ohranjena le znotraj (gladka); grobozrnate mase (posamezni zelo grobi vključki); vel. 10,0 × 10,8 cm.

**255** RO 56, izsek 24, zač. št. RO 56/25

Odlomek ostenja lonca, okras glavniččenja (vodoravne črte, vmes pasovi kratkih navpičnih vrezov); zunaj temno rjavo sive, znotraj oranžne in rjave barve; površina gladka; grobozrnate mase (luknjičava); vel. 7,2 × 6,4 cm.

**256** RO 56, izsek 24, zač. št. RO 56/24

Odlomek ostenja in dna lončka; sive barve; površina mazava, prvotna površina ni ohranjena; fino zrnate mase (posamezni drobni vključki); pr. d. 7,0 cm, v. 3,7 cm.

**257** RO 56, izsek 24, zač. št. RO 56/23

Odlomek ostenja in dna melnice, z deloma ohranjenim slojem kamenčkov; svetlo oranžne barve; površina mazava, prvotna površina ni ohranjena; fino zrnate mase (posamezni drobni vključki); pr. d. 12,3 cm, v. 1,8 cm.

**258** RO 56, izsek 24, zač. št. RO 56/26 (+ RO 93)

Odlomek ostenja in dna lonca; zunaj oranžno rjave barve, znotraj sivo rjave s posameznimi lisami rdečkasto rjave in temno sive; površina gladka; grobozrnate mase (luknjičava); pr. d. 10,7 cm, v. 4,0 cm.

**259** RO 56, izsek 24, zač. št. RO 56/6

Odlomki pokrova; črne barve; površina raskava; drobozrnate mase; pr. roba 16,0 cm, pr. čepa 10,5 cm, v. 3,7 cm.

**260** RO 56, izsek 24, zač. št. RO 56/11

Odlomek roba in ostenja pokrova; črne barve; površina raskava; drobozrnate mase; pr. roba 18,3 cm, v. 3,1 cm.

**261** RO 56, izsek 24, zač. št. RO 56/1

Odlomek keramičnega predmeta (čep vrča ali amfore?); oranžne barve; površina rahlo mazava, prvotna površina ohranjena v sledih v obliki lošča rumeno svetlo rjave barve; fino zrnate mase (posamezni grobi vključki); nv. pr. 4,3 cm, v. 2,8 cm.

**262** RO 56, izsek 24, zač. št. RO 56/21

Odlomek ostenja lonca, okras apliciranja (bradavica) in kaneliranja (poševna črta) (starejša železna doba); zunaj temno sive, znotraj rjavo sive barve; površina gladka; drobozrnate mase; izdelan prostoročno; vel. 4,7 × 5,0 cm.

**263** RO 56, izsek 24, zač. št. RO 56/10 (+ RO 57)

Odlomki ustja in ostenja sklede (mlajša železna doba); temno sivo rjave barve; površina gladka; fino zrnate mase; pr. u. 23,7 cm, v. 3,6 cm.

252

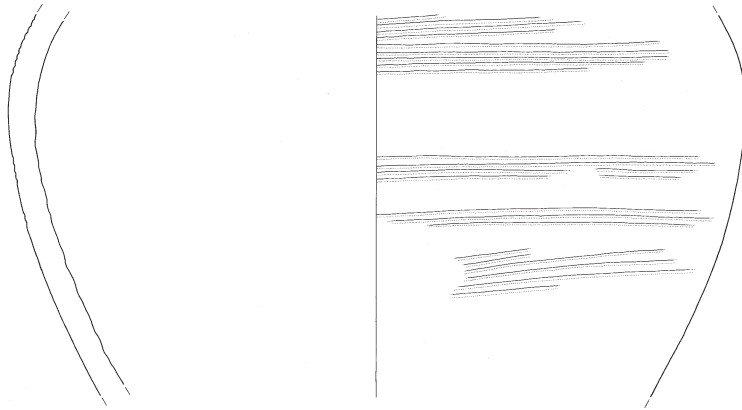

253



254

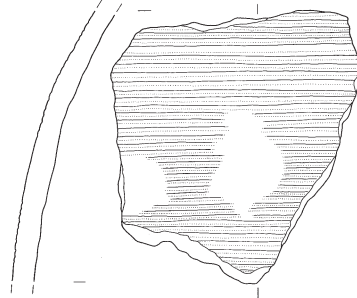

255

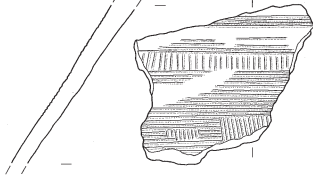

256

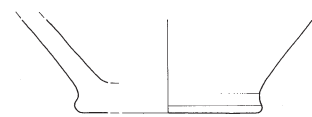

257



258

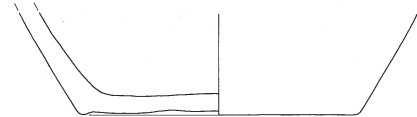

259



260



261

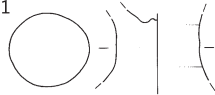

262

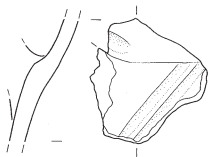

263

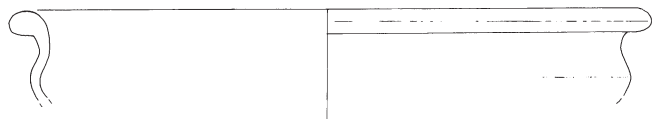

∴ RO 56, merilo 1:3.

## RO 57

**264** RO 57, izsek 24, zač. št. RO 57/3

Železna spona okrogle oblike z ohranjenim trnom; spona: pravokotni presek, trn: nepravilen okrogel; pr. spone 7,2 cm, dl. trna 5,0 cm.



**265** RO 57, izsek 24, zač. št. RO 57/5

Železni ključ, poškodovan; pravokotni presek; vel. 8,5 × 1,5 cm.

**266** RO 57, izsek 24, zač. št. RO 57/4

Železni ključ, zvit – odlomek; pravokotni presek; vel. 5,0 × 1,7 cm.

**267** RO 57, izsek 24, zač. št. RO 57/6

Železen amorfní kos, nedoločljiv; vel. 3,9 × 1,8 cm.

**268** RO 57, izsek 24, zač. št. RO 57/10

Odlomek ustja in ostenja skledice, okras kaneliranja (vodoravna črta); svetlo sive barve; površina mazava, prvotna površina ni ohranjena; drobnozrnate mase; pr. u. 7,4 cm, v. 1,6 cm.

**269** RO 57, izsek 24, zač. št. RO 57/12

Odlomek ustja in ostenja skledice, okras kaneliranja (vodoravna črta); temno sive barve; površina gladka; drobnozrnate mase (posamezni grobi vključki; luknjičava); vel. 5,0 × 3,2 cm.

**270** RO 57, izsek 24, zač. št. RO 57/9

Odlomek ustja in ostenja skledice; zunaj sive, znotraj svetlo sive barve; površina raskava; drobnozrnate mase; vel. 4,0 × 3,4 cm.

**271** RO 57, izsek 24, zač. št. RO 57/14

Odlomek ustja in ostenja lonca; temno sive barve; površina gladka; drobnozrnate mase (posamezni grobi vključki; luknjičava); pr. u. 17,7 cm, v. 5,4 cm.

**272** RO 57, izsek 24, zač. št. RO 57/13

Odlomek ustja in vratu lonca; zunaj rjavo oranžne in temno rjavo sive, znotraj temno rjave barve; površina gladka; drobnozrnate mase (posamezni grobi vključki; luknjičava); vel. 5,0 × 3,7 cm.

**273** RO 57, izsek 24, zač. št. RO 57/8

Odlomek ustja in vratu lonca; sive do sivo rjave barve; površina raskava; drobnozrnate mase (posamezni grobi vključki); vel. 5,0 × 1,8 cm.

**274** RO 57, izsek 24, zač. št. RO 57/2

Odlomek ostenja skledice, okras vrezovanja (vodoravne črte) in vtiskovanja s koleščkom (vodoravni pasovi odtisov drobnih pravokotnikov); rjavo oranžne barve; površina mazava, prvotna površina v veliki meri ohranjena zunaj v obliki svetlo rjavega in rumeno zelenega lošča, znotraj lošč ohranjen le v sledeh; fino zrnate mase (posamezni drobní in grobi vključki); nv. pr. 13,0 cm, v. 3,9 cm.



**275** RO 57, izsek 24, zač. št. RO 57/7

Odlomek ostenja posode, okras glavničenja (vodoravne črte); svetlo rjave do oranžne barve; površina rahlo mazava, prvotna površina ni ohranjena; fino zrnate mase (posamezni drobní in grobi vključki); vel. 4,7 × 5,3 cm.

**276** RO 57, izsek 24, zač. št. RO 57/11

Odlomek ostenja in dna lonca; zunaj rjave barve, mestoma posamezne liše oranžne, sivo rjave in temno rjave, znotraj črne; površina gladka; drobnozrnate mase (posamezni grobi vključki; luknjičava); izdelan na lončarskem vretenu (?); pr. d. 13,0 cm, v. 5,3 cm.

**277** RO 57, izsek 24, zač. št. RO 57/1

Odlomek ustja vrča z ostankom ročaja; svetlo sive barve; površina rahlo mazava, prvotna površina ni ohranjena; drobnozrnate mase (posamezni grobi in zelo grobi vključki); vel. 4,0 × 6,0 cm.

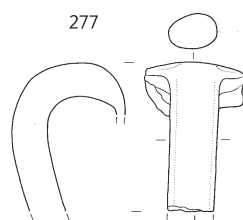
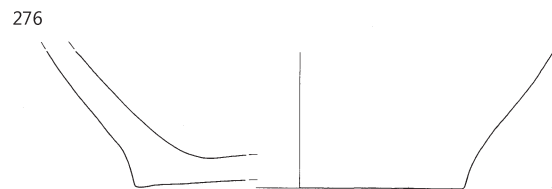
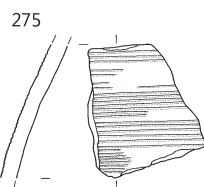
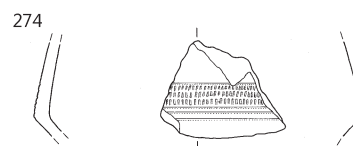
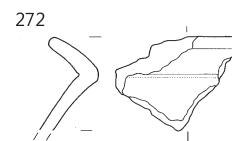
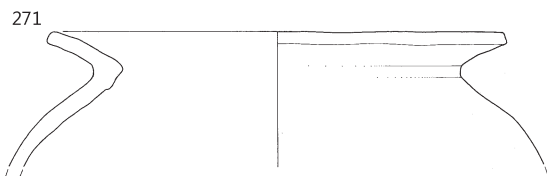
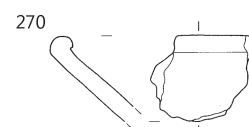
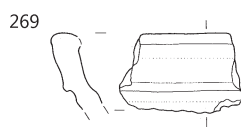
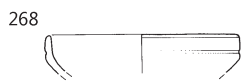
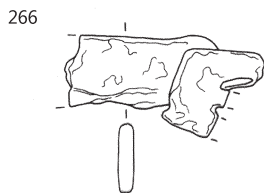
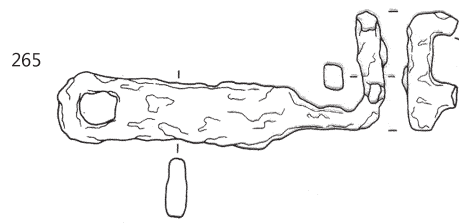
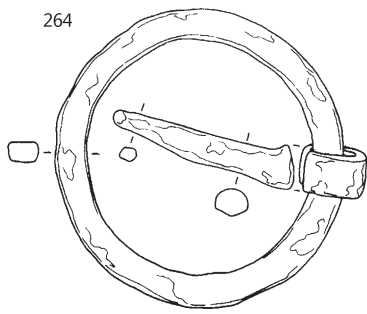

∴ RO 57; 264–267 merilo 1:2, ostalo merilo 1:3.

## RO 58

### 278 RO 58, izsek 24, zač. št. RO 58/1

Odlomek ustja in ostenja sklede; črne barve; površina gladka; grobozrnate mase (luknjičava); pr. u. 30,0 cm, v. 5,0 cm.

### 279 RO 58, izsek 24, zač. št. RO 58/2

Odlomek ostenja posode, okras glavničenja (vodoravne črte); zunaj sive in rjave barve, znotraj temno rjave; površina rahlo mazava, prvotna površina ni ohranjena; drobnazrnate mase; vel. 4,2 × 3,1 cm.

### 280 RO 58, izsek 24, zač. št. RO 58/3

Odlomek keramične uteži z luknjo; oranžne barve; površina mazava, prvotna površina ni ohranjena; finoazrnate mase; izdelana prostoročno; vel. 5,8 × 13,1 cm.

## RO 59

### 281 RO 59, izsek 24, zač. št. RO 59/5

Odlomek ustja in ostenja sklede; sive barve; površina rahlo mazava, prvotna površina ni ohranjena; grobozrnate mase (luknjičava); vel. 5,6 × 2,7 cm.

### 282 RO 59, izsek 24, zač. št. RO 59/2

Odlomek ustja in ostenja sklede; zunaj temno rjavo sive in črne, znotraj črne in temno rjave barve; površina gladka, znotraj (tik pod ustjem) prismojeni organski ostanki (?); drobnazrnate mase (luknjičava); vel. 3,5 × 3,5 cm.

### 283 RO 59, izsek 24, zač. št. RO 59/4

Odlomek ustja in ostenja manjše posode; svetlo rjavo rdečkaste barve; površina gladka; drobnazrnate mase (posamezni grobi vključki); vel. 2,7 × 2,4 cm.

### 284 RO 59, izsek 24, zač. št. RO 59/1

Odlomek ustja in ostenja lonca; zunaj temno rjavo sive barve s posamezno liso rjave, znotraj rjave, le rob ustja temno rjavo sive; površina gladka; grobozrnate mase (luknjičava); pr. u. 14,0 cm, v. 4,5 cm.

### 285 RO 59, izsek 24, zač. št. RO 59/6

Odlomek vratu in ostenja lonca; temno rjave in temno rjavo sive barve; površina gladka; drobnazrnate mase (posamezni grobi vključki; luknjičava); pr. vratu 23,3 cm, v. 6,4 cm.

### 286 RO 59, izsek 24, zač. št. RO 59/3

Odlomek ustja in vratu lončka (mlajša železna doba); rjavo oranžne barve, mestoma posamezne lise svetlo sive; površina mazava, prvotna površina ni ohranjena; drobnazrnate mase; vel. 4,0 × 1,5 cm.

## RO 61

### 287 RO 61, izsek 24, zač. št. RO 61/1

Odlomek ročaja vrča; oranžne barve; površina mazava, prvotna površina ni ohranjena; finoazrnate mase (posamezni grobi vključki); vel. 4,3 × 8,8 cm.

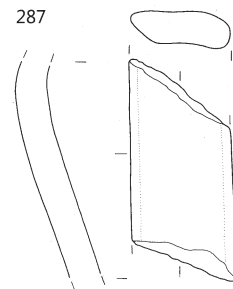
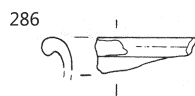
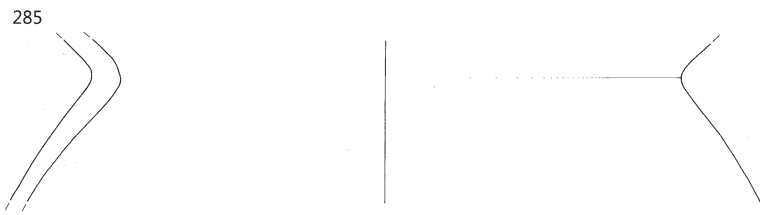
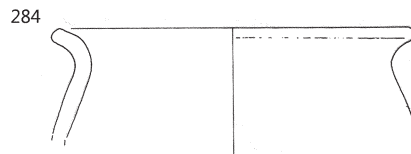
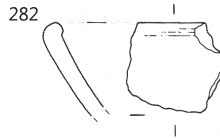
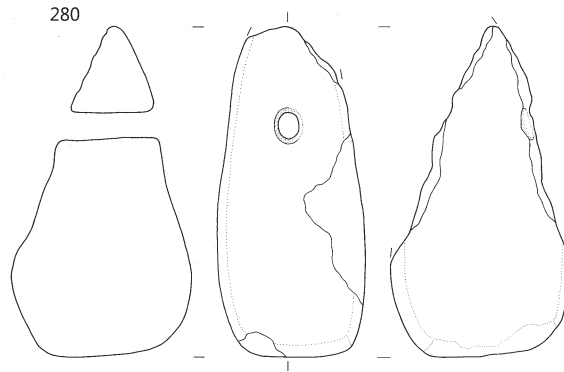
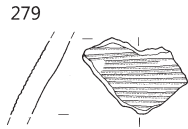
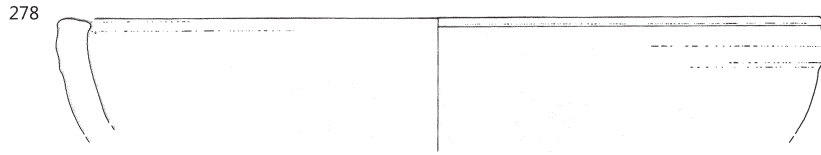

∴ 278–280 RO 58, 281–286 RO 59, 287 RO 61, merilo 1:3.

## RO 64

### 288 RO 64, izsek 24, zač. št. RO 64/2

Odlomek ostenja in dna posode, okras metliččenja (navpične črte); lisasta, rdeče rjave in temno sivo rjave barve; površina gladka; grobozrnate mase (luknjičava); pr. d. 12,0 cm, v. 4,0 cm.

### 289 RO 64, izsek 24, zač. št. RO 64/5

Odlomek ustja in vratu lončka oz. čaše; zunaj rjave in temno sive, znotraj temno sive in črne barve; površina hrapava; drobnazrnate mase; vel. 2,6 × 1,5 cm.

### 290 RO 64, izsek 24, zač. št. RO 64/4

Odlomek ostenja posode, okras glavniččenja (pasovi poševnih, ločnih in vodoravnih črt); temno sive barve; površina gladka; drobnazrnate mase; vel. 4,9 × 4,3 cm. Odlomki iste posode tudi v RO 93.



### 291 RO 64, izsek 24, zač. št. RO 64/4a

Odlomek ostenja posode, okras glavniččenja (vodoravne črte); temno sive barve; površina gladka; finoazrnate mase (posamezni drobni vključki); vel. 8,6 × 7,8 cm.

### 292 RO 64, izsek 24, zač. št. RO 64/6

Odlomek roba in ostenja pokrova; temno sive barve; površina hrapava; drobnazrnate mase (posamezni grobi vključki); vel. 4,8 × 2,1 cm.

### 293 RO 64, izsek 24, zač. št. RO 64/1

Odlomek ustja in ostenja skledice (prazgodovina); zunaj rjave barve s posamezno liso temno sive, znotraj temno sive; površina gladka; drobnazrnate mase; izdelana prostoročno; pr. u. 10,5 cm, v. 3,5 cm.

### 294 RO 64, izsek 24, zač. št. RO 64/3

Odlomek ostenja posode, okras kaneliranja (navpične črte) (mlajša železna doba); zunaj oker, mestoma tudi oranžne barve, znotraj oranžno rdeče; površina rahlo mazava, prvotna površina ni ohranjena; drobnazrnate mase (posamezni grobi vključki); izdelana na lončarskem vretenu (?); vel. 5,6 × 4,6 cm. Verjetno del iste posode kot odl. G231.



## RO 65

### 295 RO 65, izsek 24, zač. št. RO 65/4

Odlomek ustja skledice, okras kaneliranja (?) (navpične črte); svetlo rjavo oranžne barve; površina mazava prvotna površina ohranjena le v sledeh v obliki rumeno zelenega lošča; finoazrnate mase (posamezni zelo grobi vključki); vel. 3,9 × 2,4 cm.

### 296 RO 65, izsek 24, zač. št. RO 65/3

Odlomek ustja in vratu lonca; svetlo rjave barve; površina gladka, prvotna površina ohranjena le v sledeh (gladka); finoazrnate mase (posamezni drobni vključki); vel. 3,6 × 2,1 cm.

### 297 RO 65, izsek 24, zač. št. RO 65/1

Odlomek bronaste igle z odebelitvijo (starejša železna doba); okrogli presek; vel. 0,7 × 1,3 cm. Morda odlomek iste igle kot G298.

### 298 RO 65, izsek 24, zač. št. RO 65/2

Odlomek bronaste igle z odebelitvijo (starejša železna doba); okrogli presek; vel. 0,7 × 0,9 cm. Morda odlomek iste igle kot G297.

## RO 66

### 299 RO 66, izsek 24, zač. št. RO 66/1 (+ RO 67)

Odlomki ustja in ostenja lonca, okras poliranja (navpične črte) (pozna mlajša železna doba?); temno sive barve; površina gladka; finoazrnate mase (posamezni grobi vključki); pr. u. 12,0 cm, v. 9,0 cm. Del tega lonca je verjetno tudi dno G301.



### 300 RO 66, izsek 24, zač. št. RO 66/2

Odlomek ustja in ostenja lončka, svetlo sivo rjave barve; površina gladka; finoazrnate mase; pr. u. 12,0 cm, v. 2,5 cm.

### 301 RO 66, izsek 24, zač. št. RO 66/5

Odlomek ostenja in dna lonca; temno sive barve; površina gladka; grobozrnate mase; pr. d. 7,8 cm, v. 1,2 cm. Verjetno del lonca G299.

### 302 RO 66, izsek 24, zač. št. RO 66/7

Odlomek ostenja in dna lonca (?); zunaj rjave do rjavo sive, znotraj temno sive barve; površina hrapava; drobnazrnate mase (posamezni grobi vključki; luknjičava); pr. d. 12,8 cm, v. 0,7 cm.

### 303 RO 66, izsek 24, zač. št. RO 66/6

Odlomek ostenja in dna lonca (?), okras glavniččenja (vodoravne črte); rdeče rjave barve; površina gladka; drobnazrnate mase (posamezni grobi vključki; luknjičava); izdelan na lončarskem vretenu (?); vel. 4,3 × 2,8 cm.



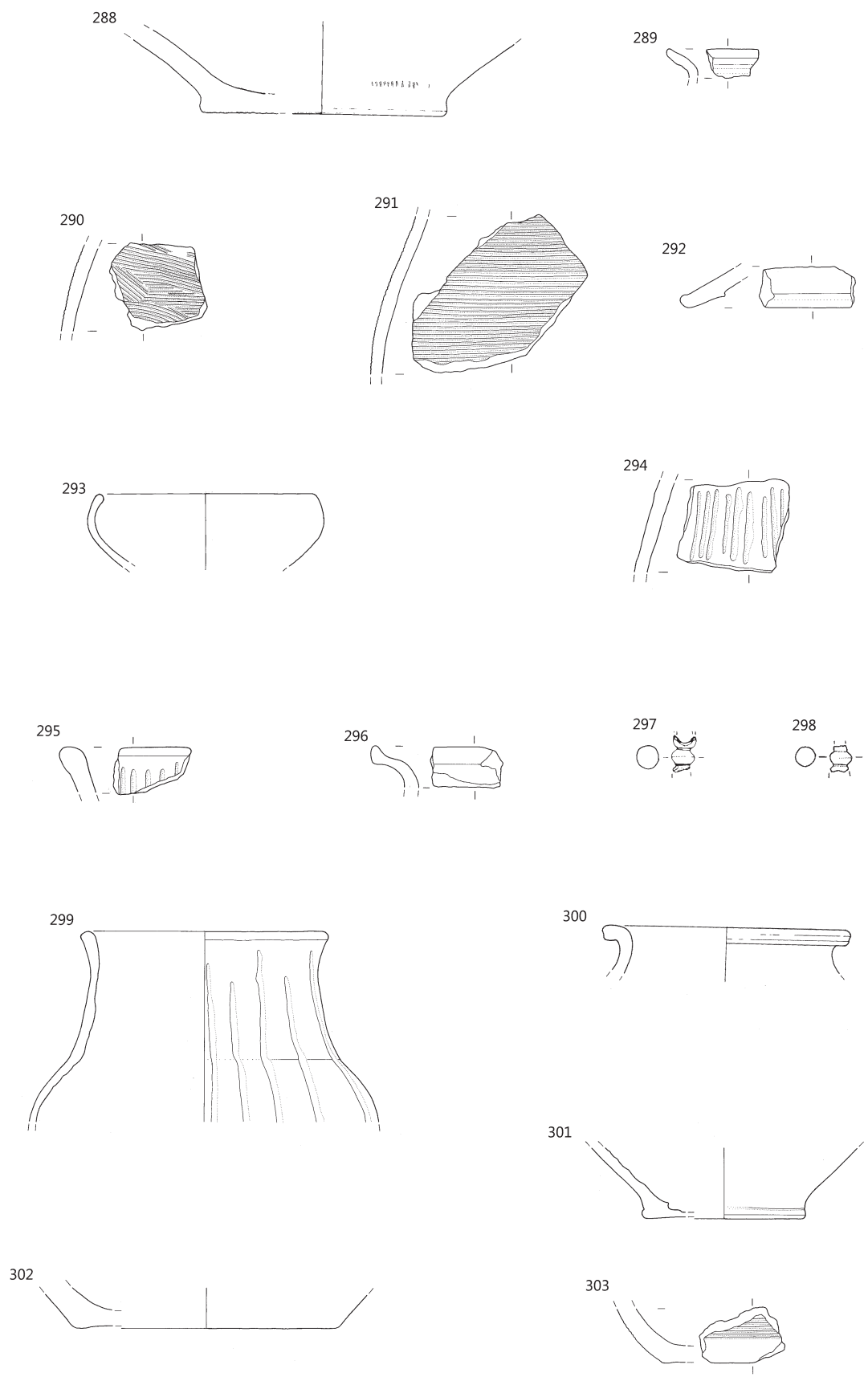

∴ 288–294 RO 64, 295–298 RO 65, ostalo RO 66; 297, 298 merilo 1:2, ostalo merilo 1:3.

## RO 67

**304** RO 67, izsek 24, zač. št. RO 67/1 (+ RO 66 + RO 93)  
Odlomki skledje; temno sive barve s posameznimi lisami svetlo oker; površina gladka; grobozrnate mase (luknjičava); pr. u. 23,0 cm, pr. d. 10,0 cm, v. 7,3 cm.



**305** RO 67, izsek 24, zač. št. RO 67/4  
Odlomek ustja in ostenja skledje; temno sive barve; površina rahlo mazava, prvotna površina le deloma ohranjena zunaj, v obliki črnega premaza; fino zrnate mase (posamezni grobi vključki); vel. 4,0 × 2,5 cm.

**306** RO 67, izsek 24, zač. št. RO 67/8  
Odlomek ustja in ostenja lončka oz. čaše; zunaj oker, s posameznimi lisami oranžne barve, znotraj oranžne s posameznimi lisami rjavo rdečkaste; površina raskava, prvotna površina ni ohranjena; fino zrnate mase (posamezni grobi vključki); pr. u. 9,0 cm, v. 2,0 cm.

**307** RO 67, izsek 24, zač. št. RO 67/3  
Odlomek ustja lonca; zunaj črne, znotraj temno sivo rjave barve; površina hrapava; drobnozrnate mase (luknjičava); vel. 3,0 × 1,5 cm.

**308** RO 67, izsek 24, zač. št. RO 67/13  
Odlomek ostenja in vratu lonca; zunaj temno rjave, znotraj rjave barve; površina raskava; grobozrnate mase; vel. 3,3 × 2,1 cm.

**309** RO 67, izsek 24, zač. št. RO 67/12  
Odlomek ustja in vratu posode, okras kaneliranja (koncentrične črte na ustju); svetlo oranžne barve; površina mazava, prvotna površina ohranjena le znotraj in na robu ustja v sledeh, v obliki zeleno rumenega in temno rjavega lošča; fino zrnate mase (posamezni drobni in grobi vključki); vel. 3,6 × 1,4 cm.

**310** RO 67, izsek 24, zač. št. RO 67/11  
Odlomek ostenja in dna posode; temno sive barve; površina raskava; drobnozrnate mase (posamezni grobi in zelo grobi vključki); pr. d. 9,1 cm, v. 3,4 cm.

**311** RO 67, izsek 24, zač. št. RO 67/15  
Odlomek ostenja lonca, okras glavničenja (vodoravne črte); zunaj temno sive, znotraj temno sivo rjave barve; površina rahlo mazava, prvotna površina ni ohranjena; fino zrnate mase; vel. 3,4 × 2,7 cm.

**312** RO 67, izsek 24, zač. št. RO 67/14  
Odlomek ostenja lonca, okras glavničenja (vodoravne črte in pas navpičnih črt); zunaj rjavo sive, znotraj svetlo rjavo rdeče barve; površina raskava; drobnozrnate mase; vel. 5,1 × 4,5 cm.

**313** RO 67, izsek 24, zač. št. RO 67/10

Odlomek noge trinožnika; oker barve s posameznimi lisami temno rjave; površina raskava, prvotna površina ni ohranjena; drobnozrnate mase (posamezni grobi vključki); vel. 4,7 × 3,5 cm.

**314** RO 67, izsek 24, zač. št. RO 67/2

Odlomek roba in ostenja pokrova; rjave barve, znotraj deloma tudi temno sive; površina raskava; drobnozrnate mase; pr. 18,0 cm, v. 2,0 cm.

**315** RO 67, izsek 24, zač. št. RO 67/6

Odlomek ustja in vratu lonca (mlajša železna doba); zunaj oranžne in svetlo sivo rjave barve, znotraj svetlo sive; površina mazava, prvotna površina ni ohranjena; fino zrnate mase (posamezni drobni vključki); pr. u. 10,0 cm, v. 3,0 cm.

**316** RO 67, izsek 24, zač. št. RO 67/7

Odlomek ustja lonca (mlajša železna doba); zunaj svetlo rjave in svetlo rjavo sive barve, znotraj svetlo oranžne; površina mazava, prvotna površina ni ohranjena; drobnozrnate mase; vel. 2,5 × 2,2 cm.

## RO 68

**317** RO 68, izsek 24, zač. št. RO 68/1

Odlomek ostenja in dna lončka; rjavo sive barve; površina raskava; drobnozrnate mase; pr. d. 4,9 cm, v. 2,4 cm.

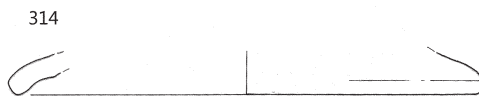
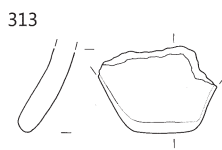
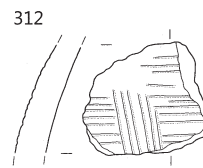
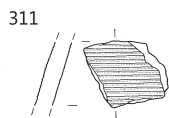
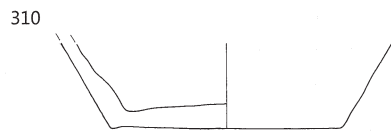
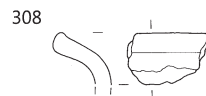
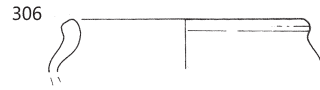
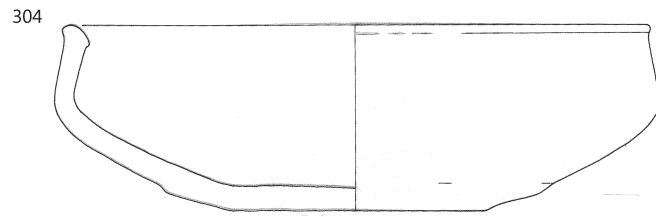

∴ 317 RO 68, ostalo RO 67, merilo 1:3.

## RO 70

### 318 RO 70, izsek 24, zač. št. RO 70/27

Bronast novc, poškodovan:

Valentinianus I., Valens, Gratianus, Valentinianus II., Theodosius I. ali Arcadius

364–388, AE 3, ?, RIC (?), ?

### 319 RO 70, izsek 24, zač. št. RO 70/25

Bronasti propellerski okov – odlomek; vel. 4,0 × 1,0 cm.



### 320 RO 70, izsek 24, zač. št. RO 70/20

Železni predmet (žebelj?) – odlomek; okrogli preseki; vel. 3,6 × 0,9 cm.

### 321 RO 70, izsek 24, zač. št. RO 70/19

Železni predmet (žebelj?) – odlomek; okrogli preseki; vel. 3,7 × 0,5 cm.

### 322 RO 70, izsek 24, zač. št. RO 70/24

Železni predmet z ohranjeno luknjo – odlomek; pravokotni preseki; vel. 9,8 × 1,7 cm.

### 323 RO 70, izsek 24, zač. št. RO 70/18

Železni predmet (žebelj?) – odlomek; ovalni preseki; vel. 3,4 × 0,7 cm.

### 324 RO 70, izsek 24, zač. št. RO 70/17

Železni predmet s trapezasto razširjenim koncem – odlomek; vel. 2,7 × 1,0 cm.

### 325 RO 70, izsek 24, zač. št. RO 70/22

Svinčena »glava« z deloma ohranjenima železnima žebjelma na spodnji strani; pr. 4,2 cm, v. 3,1 cm.

### 326 RO 70, izsek 24, zač. št. RO 70/21

Železni, amorfni kos (žindra?); vel. 2,7 × 3,1 cm.

### 327 RO 70, izsek 24, zač. št. RO 70/33

Odlomki globokega krožnika oz. sklede; svetlo oranžno rjave barve; površina mazava, prvotna površina deloma ohranjena v obliki rdečega premaza zunaj in v obliki bisernatega lošča znotraj; fino-zrnate mase; pr. u. 22,2 cm, pr. d. 6,0 cm, v. 6,1 cm.

### 328 RO 70, izsek 24, zač. št. RO 70/5

Odlomek ustja sklede, okras vtiskovanja s koleščkom (odtisi trikotnikov v pasovih); svetlo rjave barve; površina mazava, zunaj prvotna površina deloma ohranjena v obliki rdečega premaza, znotraj pa v obliki svetlo zelenega lošča; fino-zrnate mase; vel. 4,7 × 1,6 cm.



### 329 RO 70, izsek 24, zač. št. RO 70/9

Odlomki ustja in ostenja sklede, okras glavničenja oz. metličanja (vodoravne črte); temno sivo rjave barve; površina gladka; drobnozrnate mase (posamezni grobi vključki; luknjičava); pr. u. 24,5 cm, v. 7,7 cm.



### 330 RO 70, izsek 24, zač. št. RO 70/32

Odlomek ustja in ostenja sklede, okras žlebljenja (?) (vodoravne črte); zunaj temno sivo rjave, znotraj sive barve; površina gladka; drobnozrnate mase (luknjičava); vel. 5,2 × 2,9 cm.

### 331 RO 70, izsek 24, zač. št. RO 70/30

Odlomek ustja in ostenja sklede; zunaj sivo rjave barve, znotraj sivo bež; površina raskava, prvotna površina ni ohranjena; drobnozrnate mase; vel. 3,6 × 4,1 cm.

### 332 RO 70, izsek 24, zač. št. RO 70/2

Odlomek ustja in ostenja lonca, okras kaneliranja (koncentrične črte na ustju); rjavo oranžne barve; površina rahlo mazava, prvotna površina ohranjena zunaj le v sledeh, v obliki svetlo rdečega premaza; drobnozrnate mase; pr. u. 8,6 cm, v. 2,7 cm.

### 333 RO 70, izsek 24, zač. št. RO 70/1

Odlomek ustja in ostenja lonca, okras kaneliranja (koncentrične črte na ustju); oranžne barve; površina mazava, prvotna površina ni ohranjena; grobozrnate mase; pr. u. 12,0 cm, v. 7,0 cm.



### 334 RO 70, izsek 24, zač. št. RO 70/6

Odlomek ustja in vratu lonca; zunaj temno sive barve, znotraj lisasta, rjave in temno sive; površina gladka; grobozrnate mase (luknjičava); pr. u. 23,0 cm, v. 3,5 cm.

### 335 RO 70, izsek 24, zač. št. RO 70/8

Odlomek ustja in vratu lonca; svetlo sive barve, v sledeh tudi sive; površina raskava, prvotna površina ni ohranjena; drobnozrnate mase; pr. u. 14,0 cm, v. 2,8 cm.

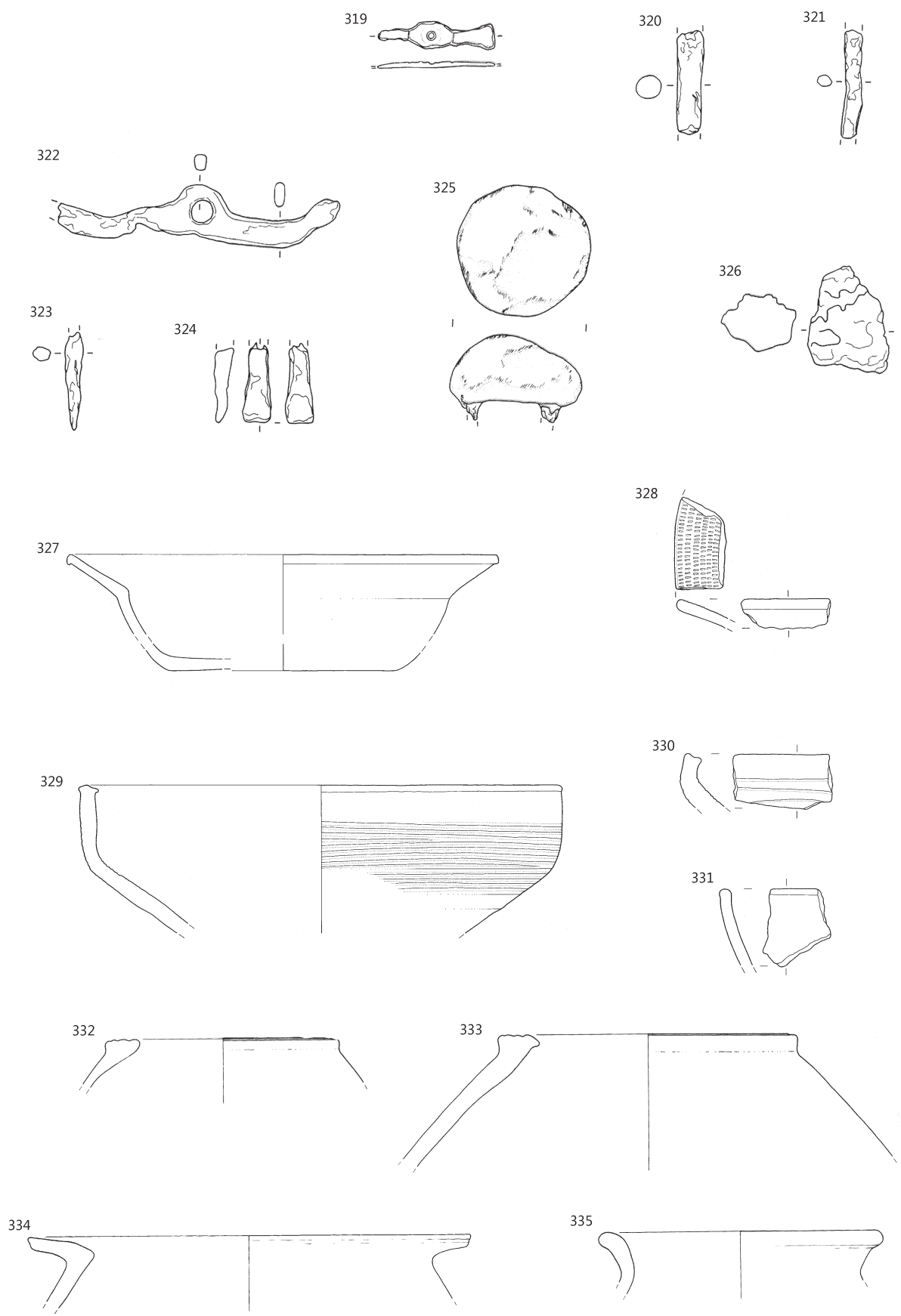

RO 70; 319–326 merilo 1:2, ostalo merilo 1:3.

**336** RO 70, izsek 24, zač. št. RO 70/4

Odlomek ustja in vratu vrčka; lisasta, svetlo sive in oranžne barve; površina mazava, prvotna površina ohranjena deloma v obliki svetlo zelenega lošča na obeh straneh; finoizrnatost mase; pr. u. 4,0 cm, v. 2,0 cm.

**337** RO 70, izsek 24, zač. št. RO 70/3

Odlomek ustja in vratu lončka; oranžne barve, znotraj tudi svetlo sive; površina mazava, prvotna površina ni ohranjena; finoizrnatost mase (posamezni drobni vključki); vel. 2,0 × 2,4 cm.

**338** RO 70, izsek 24, zač. št. RO 70/7

Odlomek ustja in ostenja lonca; sive barve; površina hrapava; drobozrnate mase; vel. 4,0 × 6,0 cm.

**339** RO 70, izsek 24, zač. št. RO 70/13

Odlomek ostenja posodice, reliefni okras v obliki polmeseca; svetlo oranžne barve; površina mazava, prvotna površina ohranjena zunaj v obliki lošča zeleno oker barve; finoizrnatost mase; vel. 2,0 × 3,0 cm. Del iste posodice skupaj z odlomkom G340, G341.



**340** RO 70, izsek 24, zač. št. RO 70/14

Odlomek ostenja posodice, reliefni okras; svetlo oranžne barve; površina mazava, prvotna površina ohranjena zunaj v obliki lošča zeleno oker barve; finoizrnatost mase; vel. 1,5 × 2,2 cm. Del iste posodice skupaj z odlomkom G339, G341.



**341** RO 70, izsek 24, zač. št. RO 70/15

Odlomek ostenja posodice, reliefni okras v obliki polmeseca; svetlo oranžne barve; površina mazava, prvotna površina ohranjena zunaj v obliki lošča zeleno oker barve; finoizrnatost mase; vel. 2,0 × 2,0 cm. Del iste posodice skupaj z odlomkom G339, G340.



**342** RO 70, izsek 24, zač. št. RO 70/31 (+ RO 93)

Odlomek ostenja in dna posode; oranžno rjave barve; površina rahlo mazava, prvotna površina ni ohranjena; drobozrnate mase; pr. d. 9,1 cm, v. 3,4 cm.

**343** RO 70, izsek 24, zač. št. RO 70/16

Odlomek ročaja vrča; sive barve; površina gladka, prvotna površina ni ohranjena; drobozrnate mase; vel. 2,9 × 6,9 cm.

**344** RO 70, izsek 24, zač. št. RO 70/11

Odlomek ročaja vrča; temno sive barve; površina gladka; finoizrnatost mase; vel. 1,8 × 7,9 cm.

**345** RO 70, izsek 24, zač. št. RO 70/10

Odlomek ročaja in ostenja vrča; svetlo do temno sive barve; površina gladka; drobozrnate mase; vel. 2,2 × 12,6 cm.

**346** RO 70, izsek 24, zač. št. RO 70/12

Odlomek ostenja posode, okras apliciranja (bradavica) (starejša železna doba); zunaj temno sive, znotraj svetlo rjave barve; površina hrapava, prvotna površina ni ohranjena; drobozrnate mase; izdelana prostoročno; vel. 3,5 × 2,5 cm.

**RO 73**

**347** RO 73, izsek 24, zač. št. RO 73/2

Odlomek ostenja in dna krožnika oz. pladnja; rdečkaste barve; površina gladka, rahlo mazava, prvotna površina deloma ohranjena zunaj v obliki temno rdečega premaza; drobozrnate mase (posamezni grobi vključki); pr. d. 17,1 cm, v. 1,0 cm.

**348** RO 73, izsek 24, zač. št. RO 73/1

Odlomek ustja in vratu lonca (mlajša železna doba); rjavovo oranžne barve, zunaj v sledih tudi svetlo sive; površina mazava, prvotna površina ni ohranjena; drobozrnate mase (posamezni grobi vključki); vel. 5,0 × 1,5 cm.

**RO 85**

**349** RO 85, izsek 24, zač. št. RO 85/4

Steklena jagoda; modre barve; poliedrične oblike; pr. 0,5 cm, v. 0,8 cm.

**350** RO 85, izsek 24, zač. št. RO 85/3

Železni žbljiček – odlomek glavnice; vel. 1,2 × 0,3 cm.

**351** RO 85, izsek 24, zač. št. RO 85/1

Odlomki sklede; temno sive barve; površina raskava; grobozrnate mase (posamezni zelo grobi vključki); pr. u. 14,8 cm, v. 7,6 cm, v. 5,7 cm.

**352** RO 85, izsek 24, zač. št. RO 85/5

Odlomek vratu in ostenja lonca; sive barve; površina gladka; drobozrnate mase (posamezni grobi vključki; luknjičava); vel. 5,0 × 3,1 cm.

**353** RO 85, izsek 24, zač. št. RO 85/6

Odlomki sklede z ročajem (sledí ročaja na ostenju slabo ohranjeni); temno sive barve, zunaj deloma tudi oker; površina hrapava; drobozrnate mase (posamezni grobi vključki; luknjičava); pr. u. 20,5 cm, pr. d. 16,2 cm, v. 4,6 cm.

**354** RO 85, izsek 24, zač. št. RO 85/7

Odlomki ostenja in dna lonca; zunaj sivo rjave barve, ki mestoma prehaja v temno sivo, temno rjavo ali temno rjavo sivo, znotraj temno sive; površina gladka, na dnu odtisi podlage (morda hloda); grobozrnate mase (luknjičava); pr. d. 9,3 cm, v. 12,3 cm.

**355** RO 85, izsek 24, zač. št. RO 85/2

Odlomek roba in ostenja pokrova; črne barve; površina gladka; drobozrnate mase (luknjičava); pr. u. 13,5 cm, v. 1,5 cm.

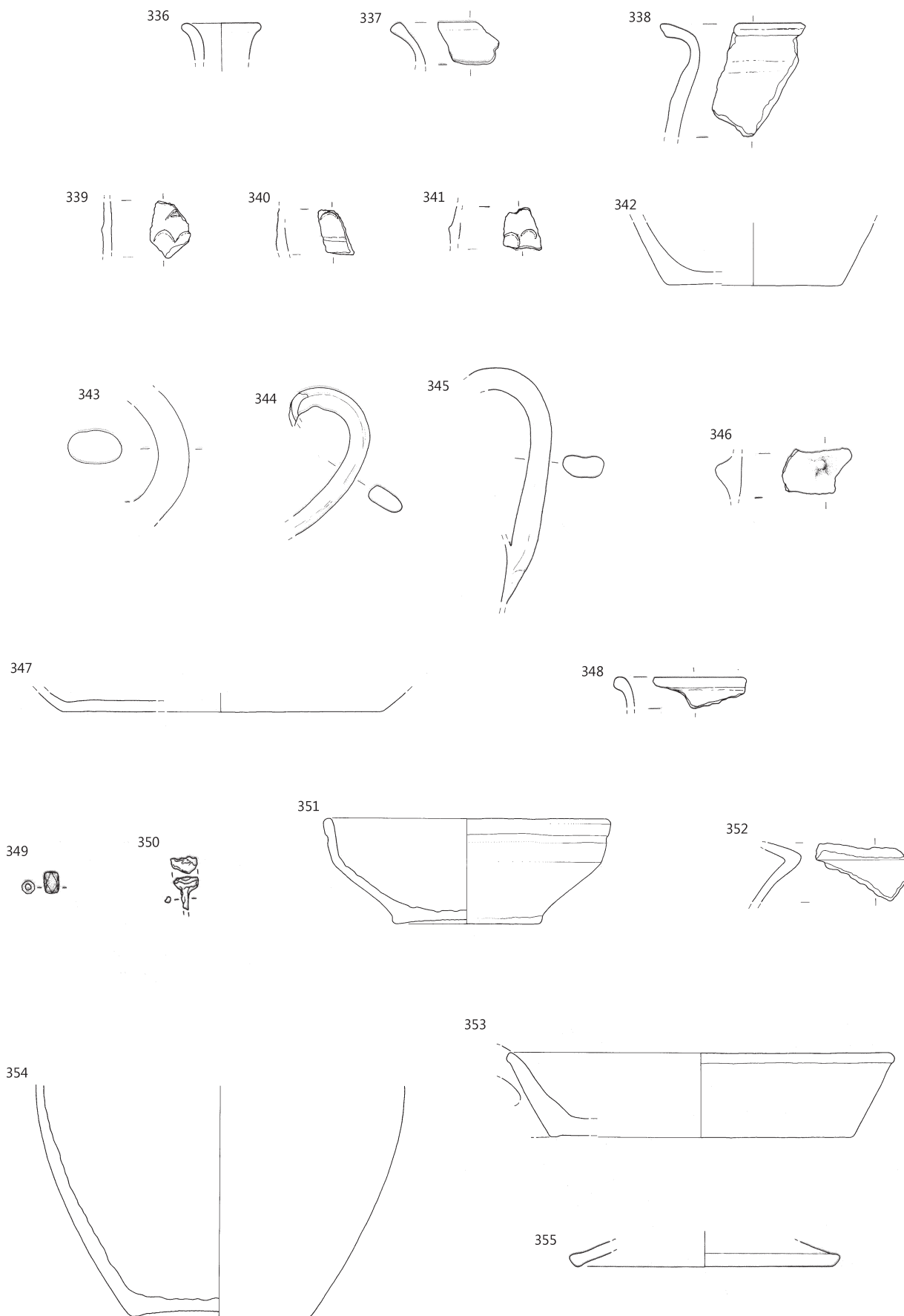

∴ 336–346 RO 70, 347, 348 RO 73, ostalo RO 85; 349, 350 merilo 1:2, ostalo merilo 1:3.

## RO 87

### 356 RO 87, izsek 24, zač. št. RO 87/1

Odlomek ustja in vratu lonca; svetlo rjave do oranžne barve; površina mazava, prvotna površina ni ohranjena; finoizrnatne mase (posamezni drobni vključki); vel. 3,7 × 2,0 cm.

## RO 89

### 357 RO 89, izsek 23, zač. št. RO 89/1

Odlomek ostenja posode, okras glavničenja (vodoravne črte); sive barve; površina mazava, prvotna površina ni ohranjena; drobnozrnatne mase; vel. 3,8 × 3,3 cm.

## RO 104

### 358 RO 104, izsek 23, zač. št. RO 104/1 (+ RO 93)

Odlomek ustja in ostenja skodele, okras kaneliranja (vodoravni črti) in vtiskovanja s koleščkom (vodoravne črte odtisov drobnih pravokotnikov); svetlo oker barve, zunaj deloma tudi bež; površina mazava, prvotna površina ohranjena zunaj v sledih, v obliki svetlo zelenega lošča; finoizrnatne mase (posamezni grobi vključki); pr. u. 13,3 cm, v. 2,3 cm.

### 359 RO 104, izsek 23, zač. št. RO 104/2

Odlomek ostenja in dna manjše posode; rdeče barve; površina mazava, prvotna površina ohranjena zunaj v sledih, v obliki temno rjavo rdečega premaza; finoizrnatne mase; pr. d. 5,7 cm, v. 1,6 cm.

### 360 RO 104, izsek 23, zač. št. RO 104/3

Odlomek ustja in vratu lonca (mlajša železna doba); zunaj temno rjavo sive, znotraj rjave barve; površina gladka; finoizrnatne mase (posamezni drobni vključki); vel. 3,3 × 2,4 cm.

## RO 113

### 361 RO 113, izsek 23, zač. št. RO 113/1

Odlomek roba in ostenja pokrova; zunaj svetlo oker, znotraj temno sive barve; površina raskava; drobnozrnatne mase; vel. 4,2 × 2,0 cm.

## RO 171

### 362 RO 171, izsek 24, zač. št. RO 171/1

Odlomek ustja in ostenje lonca; zunaj sive barve s posamezno liso temno rjavo sive, znotraj svetlo sive barve; površina gladka, prvotna površina ni ohranjena; finoizrnatne mase (posamezni drobni in grobi vključki); pr. u. 11,0 cm, v. 8,7 cm.

### 363 RO 171, izsek 24, zač. št. RO 171/2

Odlomek ustja in ostenja skodele (starejša železna doba); črne barve, zunaj v sledih tudi svetlo rjava; površina zunaj raskava, znotraj gladka, prvotna površina ni ohranjena; drobnozrnatne mase (posamezni grobi vključki); izdelana prostoročno; pr. u. 16,0 cm, v. 3,1 cm.

### 364 RO 171, izsek 24, zač. št. RO 171/3

Odlomek ustja in ostenja skodele, okras modeliranja (starejša železna doba); zunaj črne in deloma temno rjave barve, znotraj temno rjave; površina gladka, prvotna površina ni ohranjena; drobnozrnatne mase (posamezni grobi vključki); izdelana prostoročno; vel. 5,0 × 4,5 cm.

## RO 277

### 365 RO 277, izsek 23, zač. št. RO 277/3

Odlomek ostenja in dna lončka oz. čaše; zunaj svetlo oker, znotraj svetlo oker oranžne barve; površina rahlo raskava; drobnozrnatne mase; pr. d. 9,4 cm, v. 2,2 cm.

### 366 RO 277, izsek 23, zač. št. RO 277/4

Odlomek ostenja in dna posode; zunaj svetlo sive, znotraj temno sive barve; površina mazava, prvotna površina ni ohranjena; finoizrnatne mase (posamezni drobni in grobi vključki); pr. d. 8,5 cm, v. 2,1 cm.

### 367 RO 277, izsek 23, zač. št. RO 277/5

Odlomek ostenja in dna posode; zunaj svetlo oranžne, znotraj sive barve; površina gladka, znotraj ni ohranjena; finoizrnatne mase (posamezni drobni vključki); pr. d. 11,2 cm, v. 3,1 cm.

### 368 RO 277, izsek 23, zač. št. RO 277/2

Odlomek ustja in vratu lonca (mlajša železna doba); sive barve; površina mazava, prvotna površina ni ohranjena; drobnozrnatne mase (posamezni grobi vključki); pr. u. 11,1 cm, v. 1,5 cm.

### 369 RO 277, izsek 23, zač. št. RO 277/1

Odlomek ustja lonca (zgodnji srednji vek?); temno sivo rjave barve; površina gladka; drobnozrnatne mase (luknjičava); vel. 2,8 × 2,4 cm.

## RO 279

### 370 RO 279, izsek 23, zač. št. RO 279/1

Odlomek ostenja posode, okras glavničenja (vodoravne črte); zunaj svetlo rjavo sive, znotraj svetlo sive barve; površina mazava, prvotna površina ni ohranjena; groboizrnatne mase; vel. 4,2 × 3,1 cm.

## RO 285

### 371 RO 285, izsek 24, zač. št. RO 285/1

Odlomek ostenja lonca (?), okras glavničenja (vodoravne črte) in kaneliranja (valovnica); svetlo rjave barve; površina gladka; drobnozrnatne mase; vel. 5,4 × 4,5 cm.



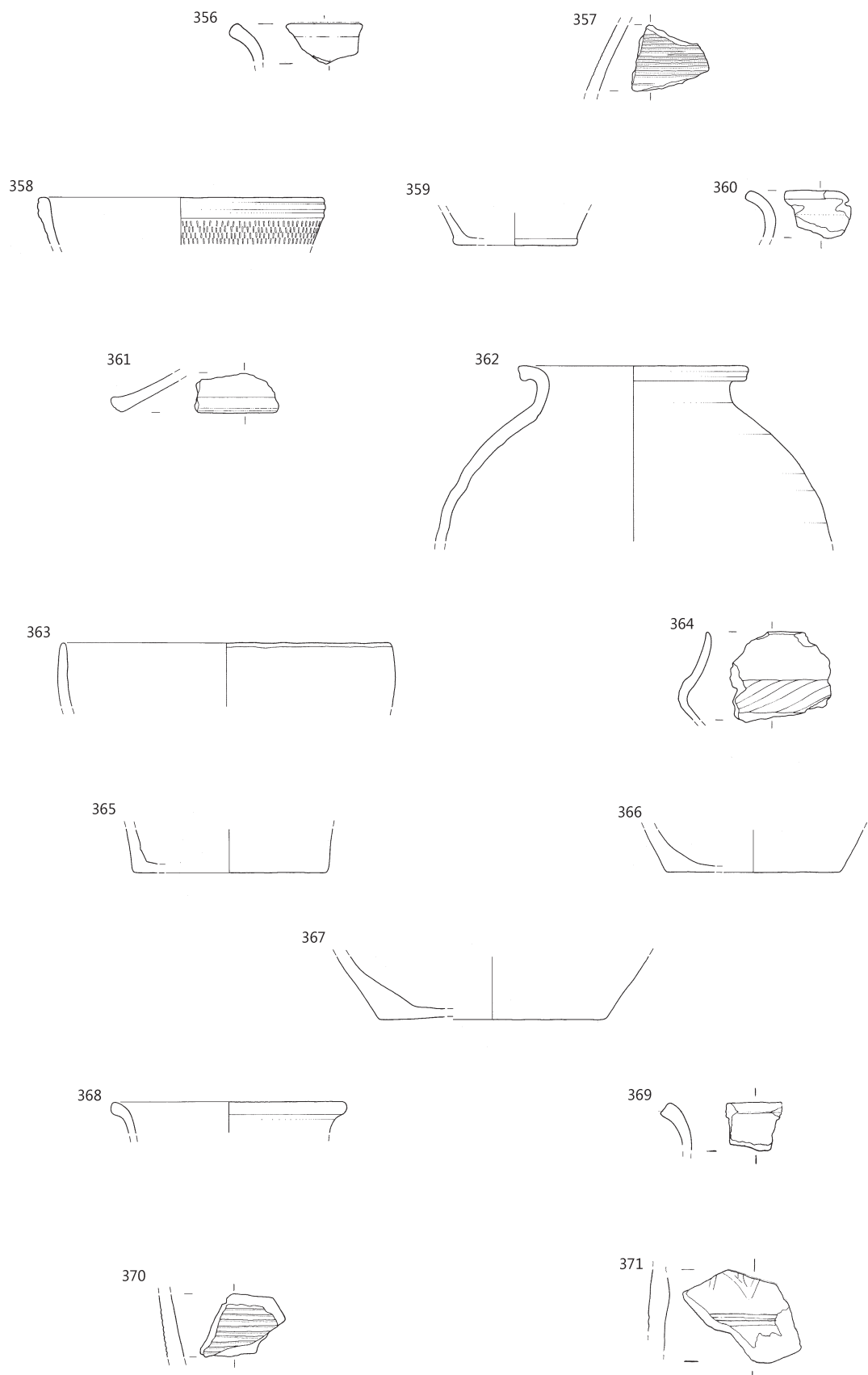

∴ 356 RO 87, 357 RO 89, 358–360 RO 104, 361 RO 113, 362–364 RO 171, 365–369 RO 277, 370 RO 279, 371 RO 285, merilo 1:3.

## RO 287

### 372 RO 287, izsek 23, zač. št. RO 287/1

Odlomek ustja in ostenja sklede; zunaj temno sive in deloma svetlo sivo oker (ustje), znotraj svetlo sivo rjave barve; površina gladka; drobnozrnate mase (luknjičava); vel. 3,4 × 3,1 cm.

### 373 RO 287, izsek 23, zač. št. RO 287/3

Odlomek ustja in vratu vrča z ostankom ročaja, okras kaneliranja (na ustju); sive do svetlo sive barve; površina mazava, prvotna površina ni ohranjena; drobnozrnate mase (posamezni grobi in zelo grobi vključki); pr. u. 13,3 cm, v. 3,9 cm.

### 374 RO 287, izsek 23, zač. št. RO 287/4

Odlomek ostenja lonca (?), okras glavničenja (vodoravne črte); temno sive barve; površina raskava, prvotna površina ni ohranjena; drobnozrnate mase; vel. 11,2 × 8,8 cm.

### 375 RO 287, izsek 23, zač. št. RO 287/2

Odlomka ustja in vratu lonca (zgodnji srednji vek); lisasta, zunaj rjave, temno rjave in rjavo oranžne, znotraj temno sivo rjave in rjave barve; površina gladka; grobozrnate mase (rahlo luknjičava); izdelan prostoročno; vel. 5,7 × 5,5 cm.

## RO 290

### 376 RO 290, izsek 23 ali 24, zač. št. RO 290/1

Odlomek ustja steklene posode; svetlo zelene barve; steklo je mlečno (s posameznimi mehurčki); pr. u. 7,8 cm, v. 0,9 cm.

## Izsek 24

## RO 115

### 377 RO 115, izsek 24, zač. št. RO 115/1

Odlomki ustja in ostenja lonca, okras glavničenja (vodoravne črte), vrezovanja (valovnica) in vtiskovanja (odtisi šila); lisasta, svetlo oker, oker, oranžne, sivo rjave, svetlo do temno sive in svetlo rjave do rjave barve; površina gladka, prvotna površina deloma ohranjena zunaj (gladka); drobnozrnate mase (posamezni grobi vključki; luknjičava); pr. u. 29,0 cm, v. 35,8 cm.

### 378 RO 115, izsek 24, zač. št. RO 115/6

Odlomek vratu in ostenja lonca; zunaj temno sive, v sledeh oker, znotraj rjave barve; površina gladka, prvotna površina ohranjena znotraj (gladka); drobnozrnate mase (posamezni grobi vključki; luknjičava); pr. vratu 19,7 cm, v. 4,1 cm.

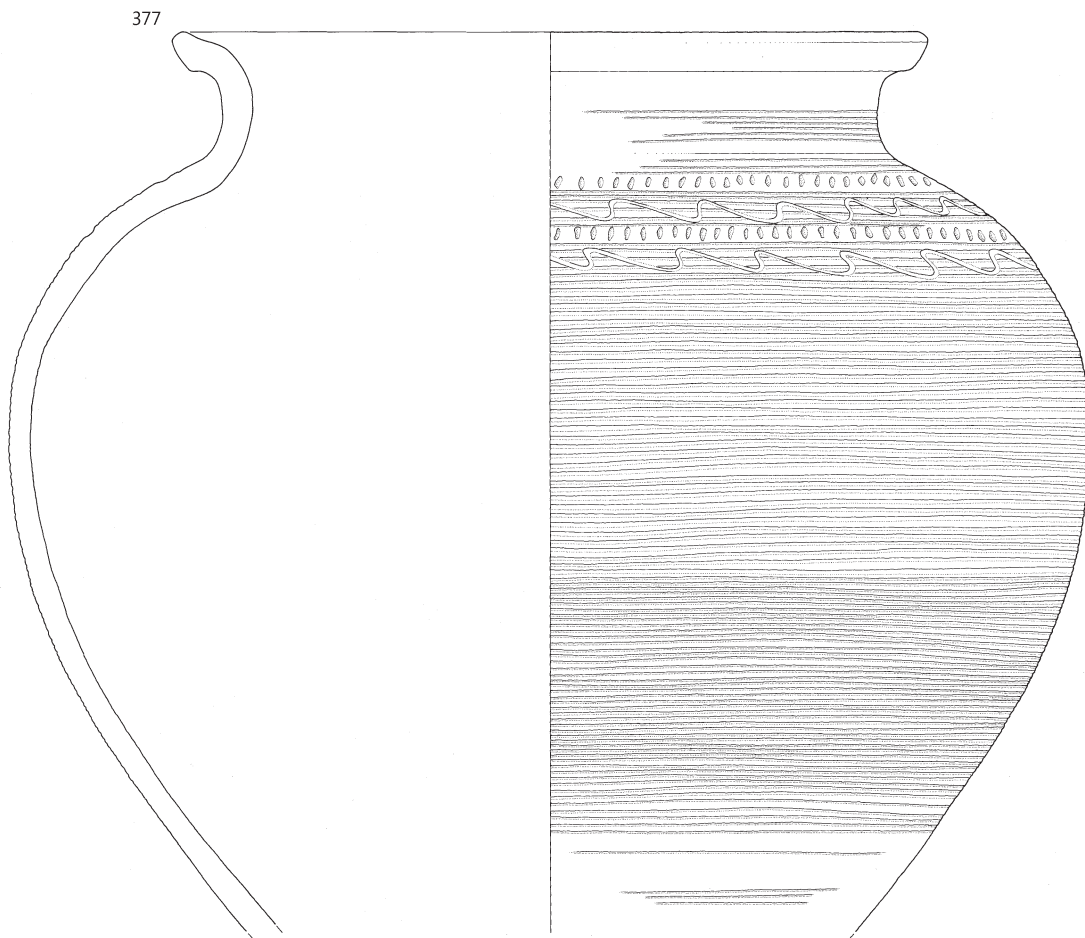
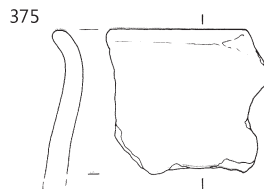
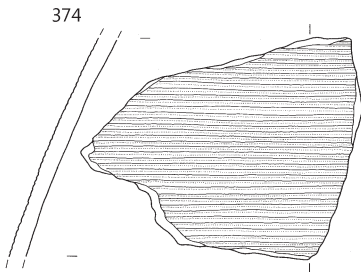
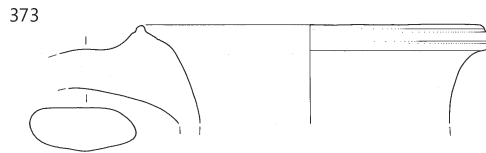
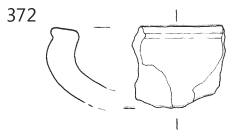

372-375 PO 287, 376 RO 290, 377, 378 RO 115, merilo 1:3.

## Izsek 26

### Gospodarski prostor 2

#### RO 288

**379** RO 288, izsek 26, zač. št. RO 288/1  
Bronasta »T« fibula – odlomek, na loku okras vrezov osmih malih trikotnikov; dl. 6,5 cm, v. 2,4 cm.



**380** RO 288, izsek 26, zač. št. RO 288/3  
Železna palčka – odlomek; kvadratni presek; vel. 18,1 × 0,7 cm.

**381** RO 288, izsek 26, zač. št. RO 288/4  
Odlomek brusnega kamna; kvadratni presek; vel. 7,4 × 1,1 cm.

**382** RO 288, izsek 26, zač. št. RO 288/6  
Odlomek ostenja steklene posode; površina zunaj narebrena; steklo je matirano in brezbarvno; vel. 4,1 × 3,1 cm.

**383** RO 288, izsek 26, zač. št. RO 288/80  
Odlomki sklede; oranžne barve; površina gladka, prvotna površina zunaj ohranjena v sledih v obliki oranžno rdečega premaza; drobnozrnate mase; pr. u. 21,0 cm, pr. d. 8,5 cm, v. 8,2 cm.

**384** RO 288, izsek 26, zač. št. RO 288/71  
Odlomek ustja in ostenja sklede (tera sigilata); oranžne barve; površina mazava, prvotna površina deloma ohranjena znotraj (zunaj v posameznih sledih) v obliki temno rdečega premaza; zelo fino zrnate mase; pr. u. 25,8 cm, v. 4,3 cm.

**385** RO 288, izsek 26, zač. št. RO 288/76  
Odlomek ustja sklede, okras vtiskovanja s koleščkom (vodoravne linije odtisov drobnih pravokotnikov); svetlo rjave barve; površina mazava, prvotna površina ohranjena na zgornji površini v obliki rumeno zelenega lošča; fino zrnate mase; vel. 5,0 × 2,2 cm.

**386** RO 288, izsek 26, zač. št. RO 288/73  
Odlomek ustja in ostenja sklede; oranžne barve; površina rahlo mazava, prvotna površina ohranjena zunaj v sledih v obliki temno rdečega premaza; fino zrnate mase; vel. 4,1 × 2,7 cm.

**387** RO 288, izsek 26, zač. št. RO 288/51  
Odlomek ustja in ostenja sklede; zunaj svetlo rjavo sive, znotraj svetlo sive do bež barve; površina raskava; drobnozrnate mase; vel. 7,9 × 3,5 cm.

**388** RO 288, izsek 26, zač. št. RO 288/54  
Odlomek ustja in ostenja sklede ali trinožnika; zunaj temno sive, znotraj svetlo sive barve; površina raskava, na zunanji strani prismojeni organski ostanki; drobnozrnate mase (posamezni zelo grobi vključki); vel. 4,8 × 5,8 cm.

**389** RO 288, izsek 26, zač. št. RO 288/62  
Odlomek ustja in ostenja krožnika; zelo svetlo rjave barve; površina gladka, prvotna površina ohranjena le v sledih v obliki temno rjavega premaza; fino zrnate mase; vel. 8,9 × 4,3 cm.

**390** RO 288, izsek 26, zač. št. RO 288/64  
Odlomek ustja in ostenja krožnika; zunaj temno rjave do temno rjavo sive, znotraj svetlo rjavo oranžne barve; površina gladka, prvotna površina ni ohranjena; drobnozrnate mase; vel. 4,8 × 3,4 cm.

**391** RO 288, izsek 26, zač. št. RO 288/63  
Odlomek ustja in ostenja krožnika; oranžne barve; površina mazava, prvotna površina ohranjena le deloma v obliki temno oranžno rjavega premaza; fino zrnate mase (posamezni drobni in grobi vključki); vel. 4,7 × 4,0 cm.

**392** RO 288, izsek 26, zač. št. RO 288/65  
Odlomek ustja in ostenja krožnika; oranžne barve; površina gladka, prvotna površina ohranjena le v sledih v obliki temno rdeče rjavega premaza; fino zrnate mase; vel. 4,9 × 3,0 cm.

**393** RO 288, izsek 26, zač. št. RO 288/70  
Odlomek ustja in ostenja sklede; svetlo rjavo oranžne barve; površina raskava; drobnozrnate mase (posamezni veliki in zelo veliki vključki); vel. 7,7 × 4,7 cm.

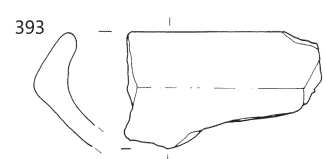
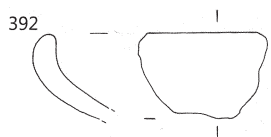
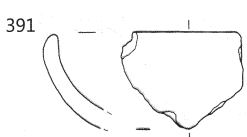
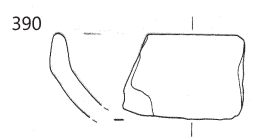
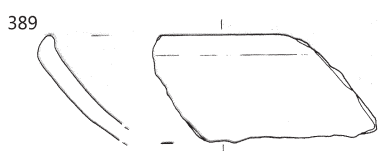
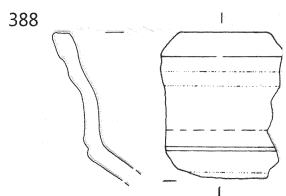
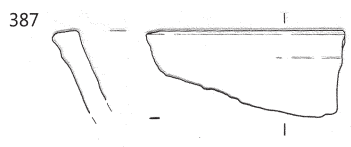
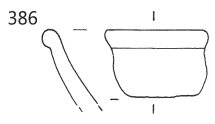
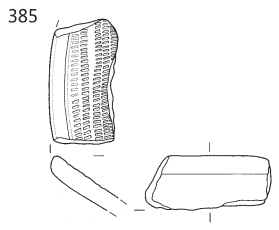
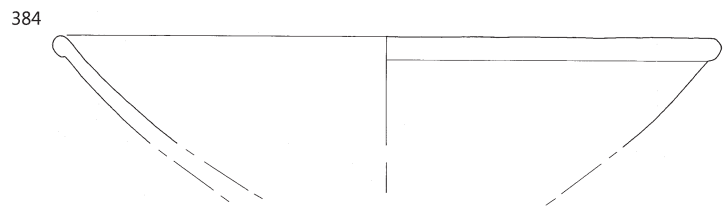
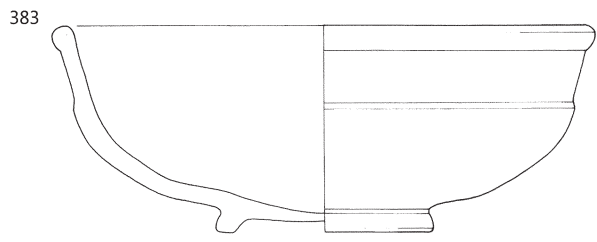
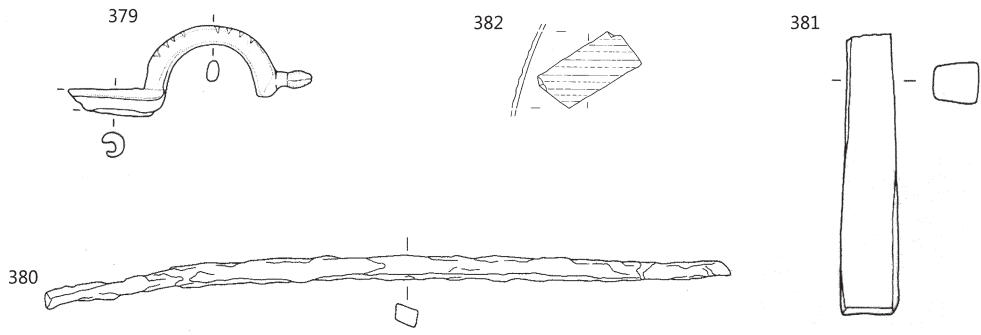

∴ RO 288; 379–381 merilo 1:2, ostalo merilo 1:3.

**394** RO 288, izsek 26, zač. št. RO 288/44

Odlomek ustja in ostenja sklede; zunaj svetlo rjavo sive s posameznimi lisami svetlo rdeče, znotraj svetlo rjave barve; površina raskava, prvotna površina ni ohranjena; drobnozrnate mase (posamezni grobi in zelo grobi vključki); vel. 5,2 × 2,6 cm.

**395** RO 288, izsek 26, zač. št. RO 288/55

Odlomka ustja in ostenja sklede oz. melnice; zelo svetlo rjave barve; površina mazava, prvotna površina ohranjena le v sledeh v obliki temno rdečega premaza; fino zrnate mase; vel. 7,2 × 4,3 cm.

**396** RO 288, izsek 26, zač. št. RO 288/58

Odlomek ustja in ostenja sklede; svetlo oranžne barve; površina mazava, prvotna površina ni ohranjena; fino zrnate mase; vel. 4,0 × 1,8 cm.

**397** RO 288, izsek 26, zač. št. RO 288/57

Odlomek ustja in ostenja sklede s poševno modeliranim rebrom pod ustjem; svetlo oranžne barve; površina mazava, prvotna površina ni ohranjena; drobnozrnate mase (posamezni grobi vključki); vel. 7,0 × 3,4 cm.

**398** RO 288, izsek 26, zač. št. RO 288/60

Odlomek ostenja sklede z modeliranim rebrom; zunaj svetlo rjave, znotraj svetlo rjavo sive barve; površina raskava; drobnozrnate mase (posamezni grobi vključki); vel. 7,8 × 4,5 cm.

**399** RO 288, izsek 26, zač. št. RO 288/59

Odlomek ostenja posode, okras modeliranja (rebrom); svetlo sive barve; površina mazava, prvotna površina ni ohranjena; drobnozrnate mase (posamezni zelo grobi vključki); vel. 7,1 × 4,4 cm.

**400** RO 288, izsek 26, zač. št. RO 288/9

Odlomek ustja in ostenja lonca, okras kaneliranja (vodoravna črta na zunanji strani ustja); zunaj zelo svetlo rjave do bež, znotraj lisasta, bež, svetlo in temno sive barve; površina raskava; grobozrnate mase; pr. u. 33,0 cm, v. 5,5 cm.

**401** RO 288, izsek 26, zač. št. RO 288/10

Odlomek ustja in ostenja lonca; zunaj svetlo sive, znotraj svetlo sivo rjave barve; površina raskava; drobnozrnate mase (posamezni grobi vključki); pr. u. 17,0 cm, v. 7,6 cm.

**402** RO 288, izsek 26, zač. št. RO 288/8

Odlomek ustja in ostenja lonca; zunaj sive, znotraj sivo rjave barve; površina raskava; drobnozrnate mase (posamezni grobi vključki); pr. u. 20,0 cm, v. 8,0 cm.

**403** RO 288, izsek 24, zač. št. RO 288/4a.

Odlomek ustja in vratu lonca; svetlo sive barve; površina raskava, prvotna površina ni ohranjena; grobozrnate mase; pr. u. 22,0 cm, v. 3,5 cm.

**404** RO 288, izsek 26, zač. št. RO 288/5

Odlomek ustja in vratu lonca, okras glavničenja oz. metličjenja (navpične črte); zunaj sivo rjave, znotraj bež barve z robom ustja, ki je temno rjavo siv; površina hrapava; grobozrnate mase; pr. u. 16,0 cm, v. 3,0 cm.

**405** RO 288, izsek 26, zač. št. RO 288/11

Odlomek ustja in ostenja lonca, okras glavničenja (pasovi vodoravnih in kratkih poševnih črt); zunaj temno sive, znotraj sive in na robu ustja temno sive barve; površina raskava; drobnozrnate mase (posamezni grobi vključki); pr. u. 17,0 cm, v. 6,2 cm.



**406** RO 288, izsek 26, zač. št. RO 288/14

Odlomek ustja in ostenja lonca, okras vrezovanja (vodoravna črta); zunaj črne do temno sive, znotraj sive rob ustja temno sivo črne barve; površina raskava; drobnozrnate mase (posamezni zelo grobi vključki); pr. u. 16,0 cm, v. 4,9 cm.

**407** RO 288, izsek 26, zač. št. RO 288/22

Odlomek ustja in vratu lonca, okras kaneliranja (vodoravna črta); zunaj svetlo rjavo sive, znotraj temno sive in v sledeh svetlo rjave barve; površina raskava, prvotna površina ni ohranjena; drobnozrnate mase (posamezni grobi in zelo grobi vključki); pr. u. 16,8 cm, v. 2,5 cm.

**408** RO 288, izsek 26, zač. št. RO 288/28

Odlomek ustja lonca; zelo svetlo sive in v sledeh sive barve; površina hrapava, prvotna površina ni ohranjena; drobnozrnate mase (posamezni grobi vključki); pr. u. 20,9 cm, v. 2,6 cm.

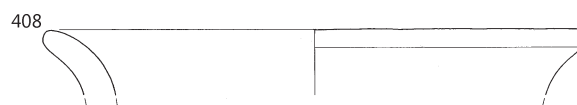
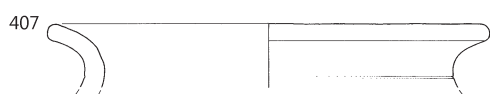
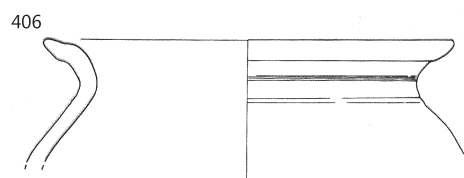
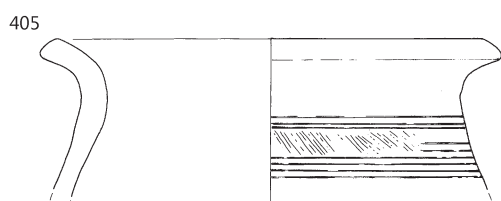
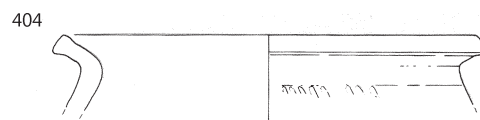
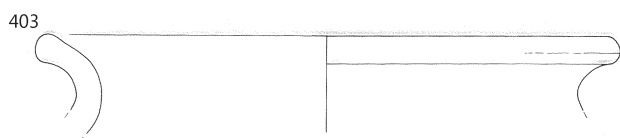
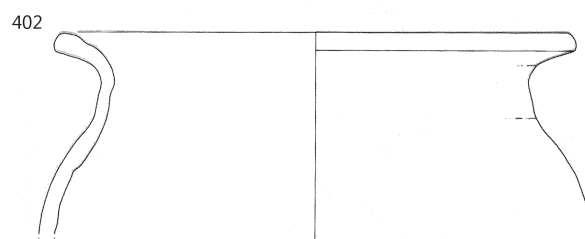
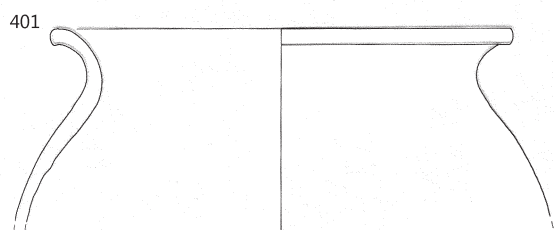
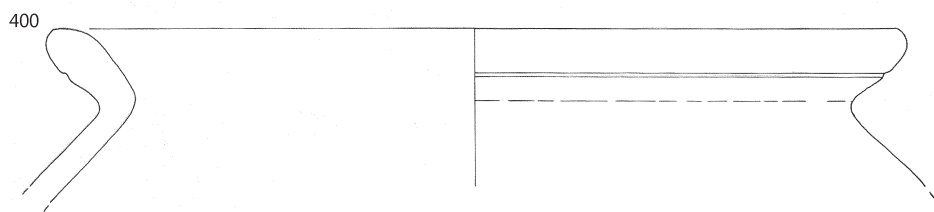
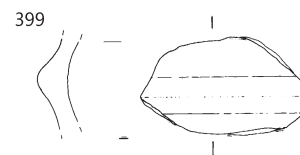
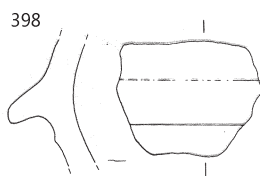
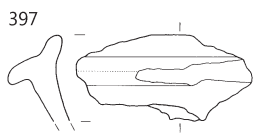
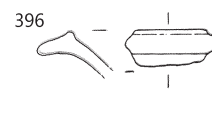
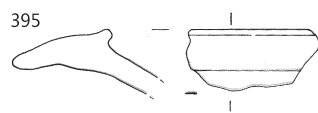
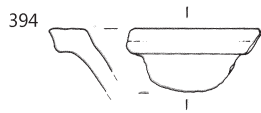

∴ RO 288, merilo 1:3.

**409** RO 288, izsek 26, zač. št. RO 288/15

Odlomek ustja in ostenja lonca, okras modeliranja (vodoravno rebro); svetlo do temno sivo rjave barve; površina raskava, prvotna površina ni ohranjena; drobozrnate mase; pr. u. 18,6 cm, v. 4,1 cm.



**410** RO 288, izsek 26, zač. št. RO 288/31

Odlomek ustja in vratu lonca; zunaj temno sivo rjave, znotraj svetlo in temno sivo rjave barve; površina raskava, na zunanji strani prismojeni organski ostanki; drobozrnate mase (posamezni grobi vključki); pr. u. 14,7 cm, v. 2,4 cm.

**411** RO 288, izsek 26, zač. št. RO 288/69

Odlomek ustja in ostenja lončka; zunaj sivo rjave, znotraj svetlo sive in sive barve; površina raskava, prvotna površina ni ohranjena; grobozrnate mase; pr. u. 10,0 cm, v. 3,4 cm.

**412** RO 288, izsek 26, zač. št. RO 288/61

Odlomek ustja in ostenja lonca, okras kaneliranja (koncentrični črti na ustju); svetlo oranžno rjave barve; površina mazava, prvotna površina ni ohranjena; finozrnate mase (posamezni grobi vključki); pr. u. 9,8 cm, v. 2,7 cm.

**413** RO 288, izsek 26, zač. št. RO 288/77

Odlomek ustja in ostenja lončka oz. čaše; rdečkasto oranžne barve; površina rahlo mazava, prvotna površina ni ohranjena; drobozrnate mase (posamezni grobi vključki); pr. u. 10,0 cm, v. 2,4 cm.

**414** RO 288, izsek 26, zač. št. RO 288/12

Odlomek ustja in ostenja lonca; zunaj sivo rjave, znotraj svetlo sive in v sledeh temno sive barve; površina raskava, prvotna površina ni ohranjena; grobozrnate mase; vel. 7,9 × 5,8 cm.

**415** RO 288, izsek 26, zač. št. RO 288/13

Odlomek ustja in ostenja lonca; zunaj temno sivo rjave, znotraj bež in na robu ustja temno rjavo sive barve; površina raskava; grobozrnate mase; vel. 7,2 × 6,6 cm.

**416** RO 288, izsek 26, zač. št. RO 288/16

Odlomek ustja in vratu lonca; zunaj svetlo sivo rjave barve, znotraj svetlo sive, v sledeh sive in na robu ustja svetlo sivo rjave; površina raskava, prvotna površina ni ohranjena; drobozrnate mase (posamezni grobi in zelo grobi vključki); vel. 6,7 × 3,5 cm.

**417** RO 288, izsek 26, zač. št. RO 288/18

Odlomek ustja in ostenja lonca, okras glavničenja oz. metličenja (poševne črte); zelo svetlo rjave do bež barve; površina raskava; drobozrnate mase (posamezni grobi vključki); vel. 6,7 × 3,8 cm.

**418** RO 288, izsek 26, zač. št. RO 288/19

Odlomek ustja in vratu lonca; zunaj svetlo rjavo rdečkaste, znotraj svetlo rdečkaste barve s posamezno liso svetlo sive; površina raskava, prvotna površina ni ohranjena; grobozrnate mase; vel. 5,2 × 2,1 cm.

**419** RO 288, izsek 26, zač. št. RO 288/20

Odlomek ustja in vratu lonca; svetlo rjave barve; površina raskava; drobozrnate mase; vel. 6,8 × 2,9 cm.

**420** RO 288, izsek 26, zač. št. RO 288/25

Odlomek ustja in vratu lonca; lisasta, zelo svetlo sive, sivo rjave in temno sivo rjave barve; površina raskava, prvotna površina ni ohranjena; finozrnate mase (posamezni drobni vključki); vel. 5,7 × 2,9 cm.

**421** RO 288, izsek 26, zač. št. RO 288/33

Odlomek ustja lonca; zunaj svetlo rjavo sive, znotraj svetlo rjave barve; površina raskava, prvotna površina ni ohranjena; grobozrnate mase; vel. 5,7 × 3,5 cm.

**422** RO 288, izsek 26, zač. št. RO 288/41

Odlomek ustja in ostenja lonca, okras glavničenja (vodoravne črte); svetlo sive in v sledeh sive barve; površina raskava, prvotna površina ni ohranjena; drobozrnate mase (posamezni grobi vključki); vel. 8,1 × 5,4 cm.

**423** RO 288, izsek 26, zač. št. RO 288/34

Odlomek ustja in ostenja lonca; svetlo rdeče barve, rob ustja svetlo rjavo siv; površina raskava, prvotna površina ni ohranjena; grobozrnate mase; vel. 3,2 × 3,2 cm.

**424** RO 288, izsek 26, zač. št. RO 288/36

Odlomek ustja lonca; zunaj sivo rjave, znotraj svetlo in temno sivo rjave barve; površina raskava; grobozrnate mase; vel. 5,4 × 3,1 cm.

**425** RO 288, izsek 26, zač. št. RO 288/68

Odlomek ustja in vratu lonca; zunaj zelo svetlo rjave barve z rdečkastim odtenkom, znotraj svetlo rjave in temno sive; površina raskava; grobozrnate mase; vel. 4,4 × 2,4 cm.

**426** RO 288, izsek 26, zač. št. RO 288/30

Odlomek ustja lonca; zunaj temno rjave, znotraj temno sive barve; površina hrapava; grobozrnate mase; vel. 5,2 × 2,8 cm.

**427** RO 288, izsek 26, zač. št. RO 288/42

Odlomek ustja in vratu lonca; zunaj zelo svetlo sivo rjave, znotraj zelo svetlo sive in rdečkaste barve; površina hrapava; drobozrnate mase (posamezni grobi in zelo grobi vključki); vel. 3,8 × 2,3 cm.



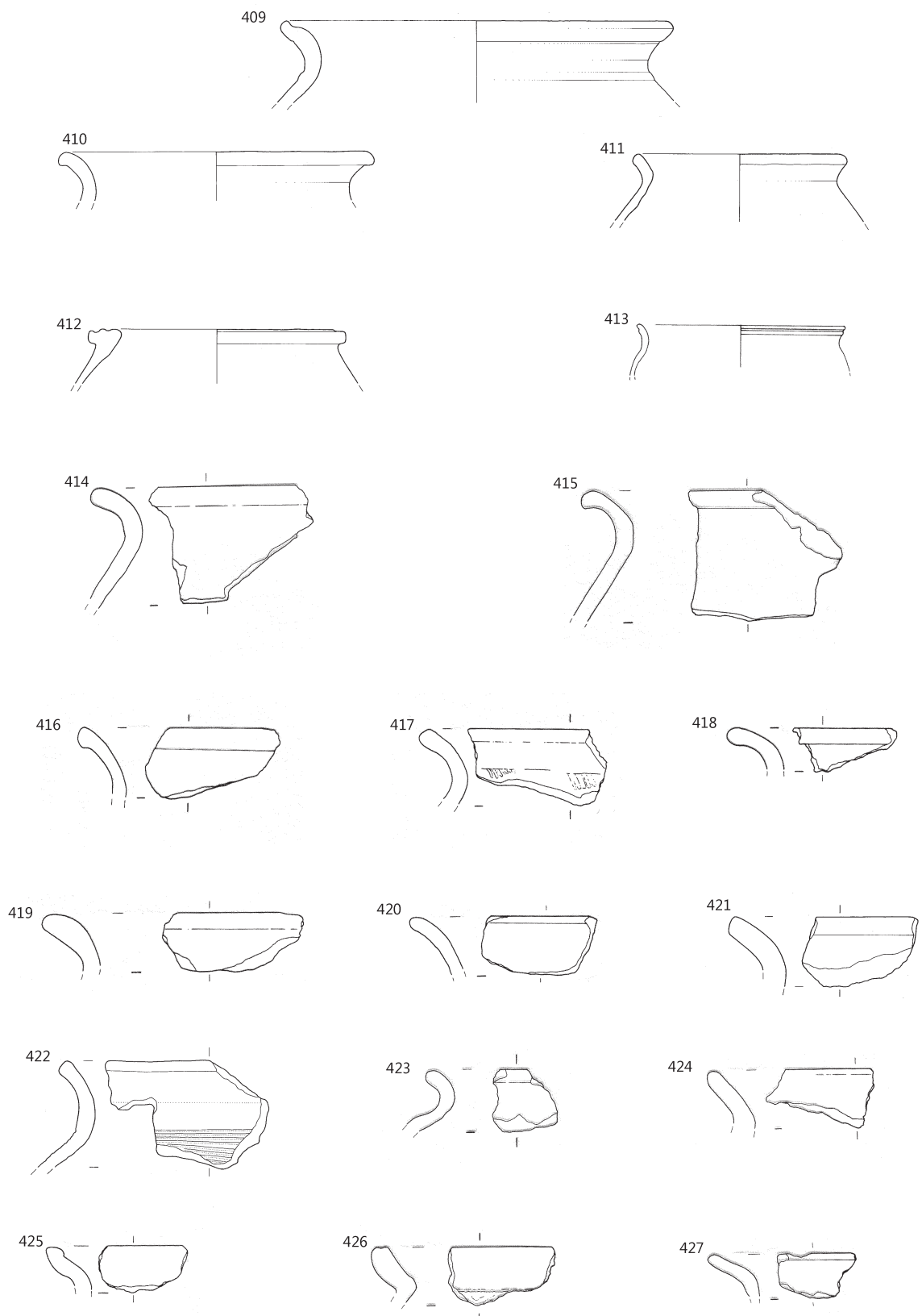

RO 288, merilo 1:3.

**428** RO 288, izsek 26, zač. št. RO 288/50

Odlomek ustja in ostenja sklede; zunaj temno rjave do rjavo sive, znotraj temno rjave in svetlo rjave barve; površina raskava, prvotna površina ni ohranjena; grobozrnate mase; vel. 6,8 × 4,9 cm.

**429** RO 288, izsek 26, zač. št. RO 288/45

Odlomek ustja in ostenja sklede; črne barve; površina hrapava; drobnazrnate mase; vel. 3,8 × 3,4 cm.

**430** RO 288, izsek 26, zač. št. RO 288/46

Odlomek ustja in ostenja sklede; oranžne barve; površina raskava, prvotna površina ni ohranjena; grobozrnate mase; vel. 4,3 × 3,4 cm.

**431** RO 288, izsek 26, zač. št. RO 288/72

Odlomek ustja in ostenja sklede; oranžne barve; površina mazava, prvotna površina ni ohranjena; fino-zrnate mase; vel. 4,4 × 2,5 cm.

**432** RO 288, izsek 26, zač. št. RO 288/74

Odlomek ustja in vratu lončka oz. čaše; svetlo oranžne barve; površina mazava, prvotna površina ni ohranjena; drobnazrnate mase; vel. 3,9 × 2,1 cm.

**433** RO 288, izsek 26, zač. št. RO 288/92

Odlomek ostenja lonca (?), okras metličnja (vodoravne črte); zunaj oranžno rdečkaste in rjavo sive, znotraj oranžno rdečkaste in temno sive barve; površina hrapava; grobozrnate mase; vel. 5,7 × 5,8 cm.

**434** RO 288, izsek 26, zač. št. RO 288/93

Odlomek ostenja lonca (?), okras metličnja (vodoravne črte); svetlo sive barve; površina hrapava; drobnazrnate mase; vel. 4,6 × 4,9 cm.

**435** RO 288, izsek 26, zač. št. RO 288/94

Odlomek vratu in ostenja lonca, okras metličnja (vodoravne črte); zunaj temno sive, znotraj svetlo sive in v sledih sive barve; površina hrapava; drobnazrnate mase; vel. 5,9 × 4,9 cm.

**436** RO 288, izsek 26, zač. št. RO 288/95

Odlomek ostenja lonca (?), okras glavničnja (vodoravne črte in pas poševnih črt); zunaj svetlo rdečkaste in svetlo rjavo rdečkaste, znotraj rjavo rdečkaste in temno sivo rjave barve; površina hrapava; drobnazrnate mase (posamezni grobi vključki); vel. 5,5 × 3,5 cm.

**437** RO 288, izsek 26, zač. št. RO 288/96

Odlomek ostenja posode, okras glavničnja oz. metličnja (pas kratkih poševnih črt); zunaj sive, znotraj temno sive barve; površina hrapava; drobnazrnate mase; vel. 2,8 × 3,8 cm.

**438** RO 288, izsek 26, zač. št. RO 288/75

Odlomek ostenja sklede (tera sigilata), reliefni okras; oranžne barve; površina mazava, prvotna površina ohranjena v sledih v obliki temno rdečega premaza; fino-zrnate mase; vel. 4,2 × 4,9 cm.



**439** RO 288, izsek 26, zač. št. RO 288/97

Odlomki ustja in ročaja vrča; sive barve s posameznimi lisami svetlo rjave; površina raskava, prvotna površina ni ohranjena; grobozrnate mase (posamezni zelo grobi vključki); vel. 5,2 × 4,4 cm.

**440** RO 288, izsek 26, zač. št. RO 288/100

Odlomek ostenja in prstanaste noge skledice (?); svetlo sive barve; površina mazava, prvotna površina ni ohranjena; fino-zrnate mase; pr. noge 5,3 cm, v. 1,8 cm.

**441** RO 288, izsek 26, zač. št. RO 288/99

Odlomek ostenja in dna sklede na prstanasti nogi (tera sigilata); oranžne barve; površina mazava, prvotna površina deloma ohranjena zunaj (znotraj v posameznih sledih) v obliki temno rdečega premaza; zelo fino-zrnate mase; pr. noge 8,9 cm, v. 2,3 cm.

**442** RO 288, izsek 24, zač. št. RO 288/2a

Odlomek dna in ostenja sklede oz. krožnika; zunaj rjavo oranžne, znotraj oranžne barve; površina rahlo mazava, prvotna površina ni ohranjena; drobnazrnate mase (posamezni grobi vključki); pr. d. 8,0 cm, v. 2,5 cm.

**443** RO 288, izsek 26, zač. št. RO 288/101

Odlomek ostenja in dna posodice; svetlo rjavo sive barve; površina mazava, prvotna površina ni ohranjena; fino-zrnate mase (posamezni grobi vključki); pr. d. 5,3 cm, v. 2,5 cm.

**444** RO 288, izsek 26, zač. št. RO 288/104

Odlomek ostenja in dna lončka (?); lisasta, svetlo in temno rjave barve; površina mazava, prvotna površina ni ohranjena; fino-zrnate mase (posamezni grobi vključki); pr. d. 7,6 cm, v. 2,9 cm.

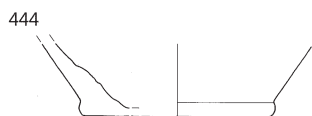
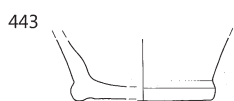
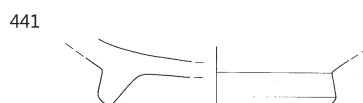
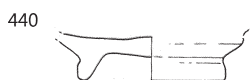
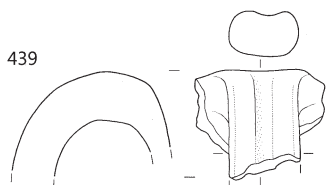
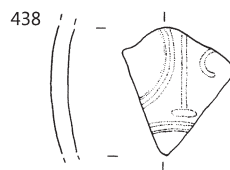
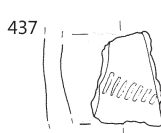
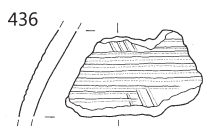
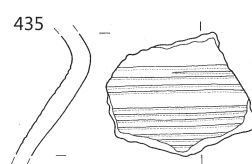
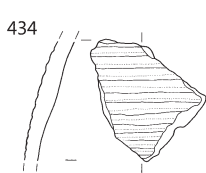
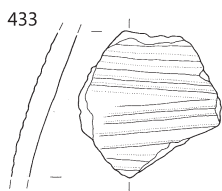
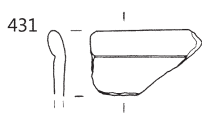
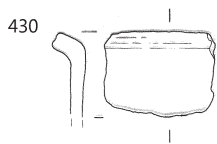
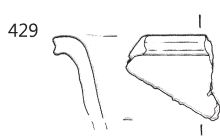
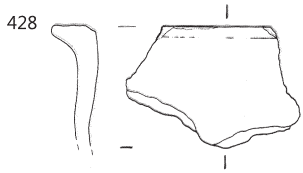

**445** RO 288, izsek 26, zač. št. RO 288/117

Odlomek ostenja in dna lonca; zunaj svetlo rdeče in temno rdeče sive, ter temno sive do sivo rjave na dnu, znotraj temno sive do svetlo sive barve; površina raskava; grobozrnate mase (posamezni zelo grobi vključki); pr. d. 11,9 cm, v. 6,7 cm.

**446** RO 288, izsek 26, zač. št. RO 288/107

Odlomek ostenja in dna lonca; zunaj svetlo rdeče barve s posameznimi lisami svetlo rjave in sive, znotraj temno sive; površina raskava; grobozrnate mase; pr. d. 12,0 cm, v. 6,7 cm.

**447** RO 288, izsek 26, zač. št. RO 288/122

Odlomek ostenja in dna posode; zunaj zelo svetlo rjave, deloma tudi svetlo rjavo rdečkaste in svetlo oker, znotraj svetlo rjave barve; površina hrapava; grobozrnate mase; pr. d. 15,5 cm, v. 3,5 cm.

**448** RO 288, izsek 26, zač. št. RO 288/116

Odlomek ostenja in dna posode; svetlo sive barve; površina raskava; zelo grobozrnate mase; pr. d. 13,1 cm, v. 3,7 cm.

**449** RO 288, izsek 26, zač. št. RO 288/109

Odlomek ostenja in dna lonca; zunaj rdečkaste in svetlo rjave, znotraj svetlo do temno sive barve; površina raskava; grobozrnate mase; pr. d. 13,0 cm, v. 10,8 cm.

**450** RO 288, izsek 26, zač. št. RO 288/119

Odlomek ostenja in dna posode; zunaj rjave, znotraj svetlo sive barve; površina hrapava; drobnazrnate mase (posamezni grobi vključki); pr. d. 15,0 cm, v. 4,4 cm.

**451** RO 288, izsek 26, zač. št. RO 288/118

Odlomek ostenja in dna lonca; zunaj svetlo rjavo sive in delno svetlo sive barve, znotraj sivo rjave; površina raskava; grobozrnate mase; pr. d. 14,9 cm, v. 6,3 cm.

**452** RO 288, izsek 26, zač. št. RO 288/125

Odlomek ostenja in dna posode; zunaj rdečkasto rjave in temno rjavo sive, znotraj temno sive barve; površina hrapava; drobnazrnate mase (posamezni grobi vključki); pr. d. 9,6 cm, v. 3,3 cm.

**453** RO 288, izsek 26, zač. št. RO 288/121

Odlomek ostenja in dna lonca; zelo svetlo sive in v sledeh temno sive barve; površina raskava; grobozrnate mase; pr. d. 10,2 cm, v. 5,9 cm.

**454** RO 288, izsek 26, zač. št. RO 288/114

Odlomek ostenja in dna lonca; zunaj lisasta, sive do svetlo sivo rjave, svetlo rjavo rdečkaste barve, znotraj svetlo rjavo oranžne; površina raskava; grobozrnate mase; pr. d. 10,4 cm, v. 3,4 cm.

**455** RO 288, izsek 26, zač. št. RO 288/111

Odlomek ostenja in dna posode; zunaj zelo svetlo sive, znotraj svetlo rjavo rumene barve; površina hrapava; grobozrnate mase; pr. d. 14,2 cm, v. 2,1 cm.

**456** RO 288, izsek 26, zač. št. RO 288/124

Odlomek ostenja in dna posode; zunaj temno sive in sivo rjave, znotraj svetlo rjavo rumene barve; površina hrapava; grobozrnate mase (posamezni zelo grobi vključki); pr. d. 12,1 cm, v. 3,1 cm.

**457** RO 288, izsek 26, zač. št. RO 288/120

Odlomek ostenja in dna lonca; zunaj zelo svetlo rjavo rumene in temno rjavo sive, znotraj svetlo rjavo sive barve; površina hrapava; grobozrnate mase; pr. d. 8,3 cm, v. 4,7 cm.

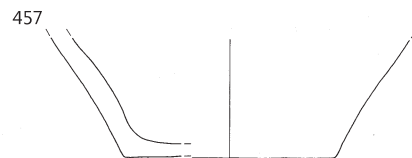
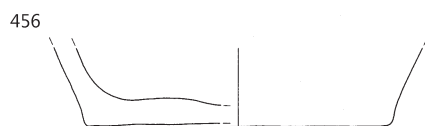
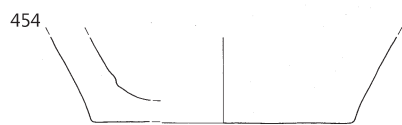
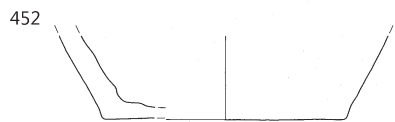
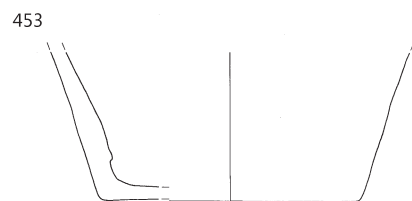
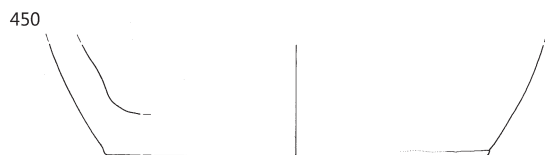
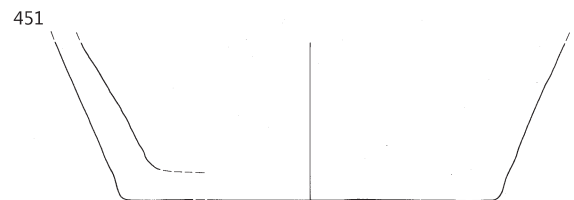
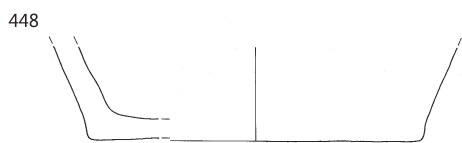
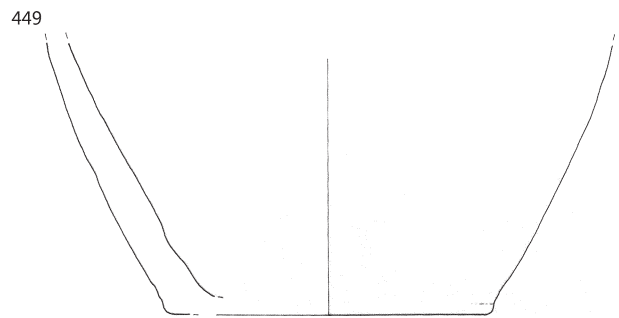
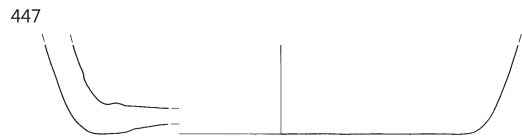
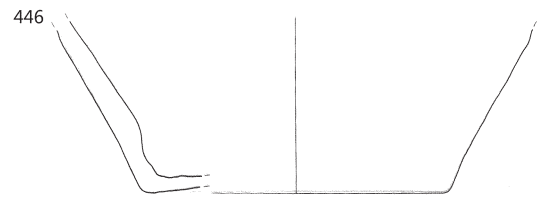
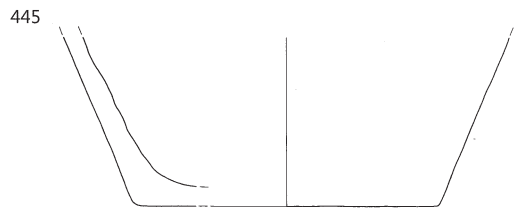

**458** RO 288, izsek 26, zač. št. RO 288/79

Odlomki trinožnika; zunaj temno sive, znotraj sive do sivo rjave barve; površina hrapava; grobozrnate mase; pr. u. 22,0 cm, pr. d. 10,9 cm, v. 11,3 cm.



**459** RO 288, izsek 26, zač. št. RO 288/106

Odlomek ostenja, dna in noge trinožnika; zunaj rjavo sive, temno sive in svetlo rjavo rdečkaste, znotraj svetlo sive do sive barve; površina raskava; drobnazrnate mase (posamezni grobi vključki); pr. d. 12,0 cm, v. 4,0 cm.

**460** RO 288, izsek 26, zač. št. RO 288/52

Odlomek ustja in ostenja trinožnika; temno sive barve, znotraj tudi svetlo sive; površina raskava; drobnazrnate mase (posamezni grobi vključki); vel. 5,2 × 5,0 cm.

**461** RO 288, izsek 26, zač. št. RO 288/53

Odlomek ustja in ostenja trinožnika; zunaj rjavo sive, znotraj temno sive barve; površina raskava; drobnazrnate mase; vel. 5,7 × 3,9 cm.

**462** RO 288, izsek 26, zač. št. RO 288/81

Odlomki pokrova; temno sive barve, zunaj deloma tudi sivo rjave; površina raskava; grobozrnate mase; pr. roba 24,0 cm, v. 7,0 cm.



**463** RO 288, izsek 24, zač. št. RO 288/3a

Odlomek čepa in ostenja pokrova; zunaj oranžno rdeče, znotraj lisasta, rdeče in temno sive barve; površina rahlo mazava, prvotna površina ni ohranjena; drobnazrnate mase; pr. čepa 3,0 cm, v. 3,0 cm.

**464** RO 288, izsek 26, zač. št. RO 288/84

Odlomek ostenja in čepa pokrova; lisasta, zunaj temno sivo rjave, sivo rjave in svetlo rdečkasto rjave, znotraj temno sive, sivo rjave s sledmi svetlo rjave barve; površina raskava; zelo grobozrnate mase; pr. čepa 6,5 cm, v. 5,3 cm.



**465** RO 288, izsek 24, zač. št. RO 288/5a

Odlomek roba in ostenja pokrova, okras vrezovanja (navpične črte); lisasta, sivo rjave, svetlo in temno sive barve; površina raskava, prvotna površina ni ohranjena; drobnazrnate mase (posamezni grobi vključki); pr. roba 18,0 cm, v. 5,5 cm.

**466** RO 288, izsek 26, zač. št. RO 288/86

Odlomka roba in ostenja pokrova; svetlo oranžno rjave barve, rob temno siv; površina mazava, prvotna površina ni ohranjena; grobozrnate mase; pr. roba 22,9 cm, v. 3,7 cm.

**467** RO 288, izsek 26, zač. št. RO 288/85

Odlomek roba in ostenja pokrova; svetlo rjavo rdečkaste barve, rob temno sivo rjav; površina gladka; drobnazrnate mase; vel. 6,2 × 4,1 cm.

**468** RO 288, izsek 26, zač. št. RO 288/88

Odlomek roba in ostenja pokrova; bež barve; površina mazava, prvotna površina ni ohranjena; drobnazrnate mase (posamezni grobi vključki); vel. 6,1 × 4,6 cm.

**469** RO 288, izsek 26, zač. št. RO 288/89

Odlomek roba in ostenja pokrova; zunaj svetlo rjavo oranžne, znotraj svetlo oranžne barve, rob je na obeh straneh temno siv; površina mazava, prvotna površina ni ohranjena; drobnazrnate mase (posamezni grobi vključki); vel. 3,8 × 4,1 cm.

**470** RO 288, izsek 26, zač. št. RO 288/43

Odlomek roba in ostenja pokrova; sive barve in rob sivo rjav; površina raskava, prvotna površina ni ohranjena; drobnazrnate mase; vel. 3,6 × 2,0 cm.

**471** RO 288, izsek 26, zač. št. RO 288/90

Odlomek roba in ostenja pokrova; zunaj sivo rjave, znotraj in na robu temno sive barve; površina raskava, prvotna površina ni ohranjena; drobnazrnate mase; vel. 4,5 × 4,7 cm.

**472** RO 288, izsek 26, zač. št. RO 288/91

Odlomek roba in ostenja pokrova; oranžne barve, rob temno sivo rjav; površina mazava, prvotna površina ni ohranjena; drobnazrnate mase (posamezni grobi vključki); vel. 5,1 × 3,4 cm.

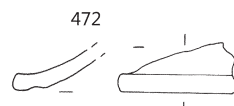
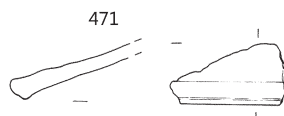
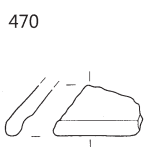
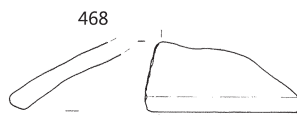
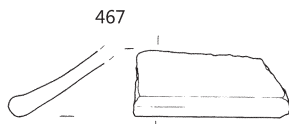
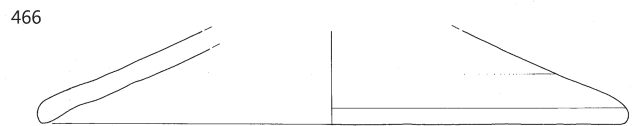
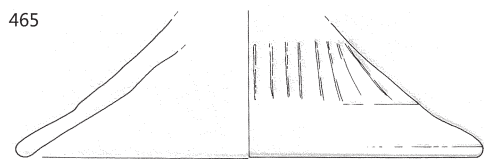
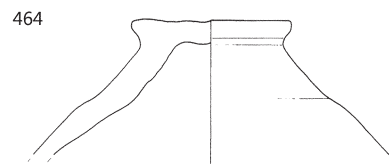
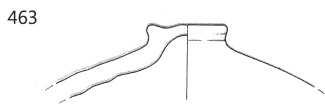
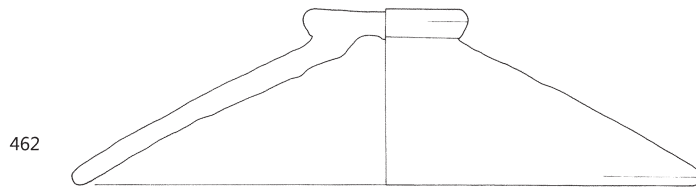
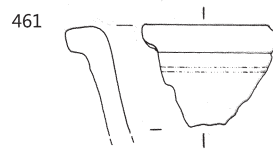
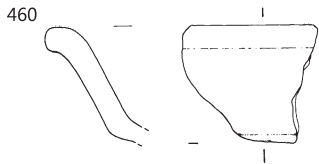
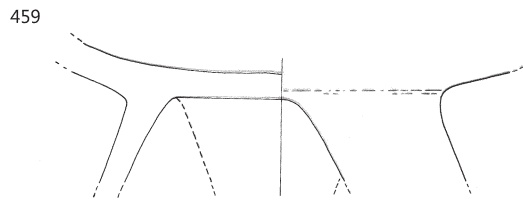
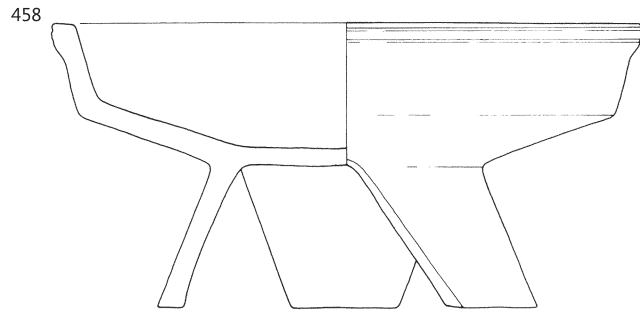

RO 288, merilo 1:3.

## RH 1

### 473 RH 1, izsek 26, zač. št. RH 1/11

Srebrn novec, rahlo poškodovan:

Septimius Severus

206; D, Rom, RIC 201



### 474 RH 1, izsek 26, zač. št. RH 1/9

Železni nož – odlomek rezila; vel. 7,0 × 1,1 cm.

### 475 RH 1, izsek 26, zač. št. RH 1/10

Železni predmet (žebelj?) – odlomek; nepravilen okrogli presek; vel. 2,3 × 0,6 cm.

### 476 RH 1, izsek 26, zač. št. RH 1/4

Odlomek ustja in ostenja krožnika; svetlo sivo rjave barve; površina mazava, prvotna površina ohranjena znotraj v sledeh v obliki oranžnega premaza; finoizrnatost mase; pr. u. 24,0 cm, v. 4,0 cm.

### 477 RH 1, izsek 26, zač. št. RH 1/5

Odlomek ustja in ostenja krožnika; svetlo rjave barve, zunaj tudi posamezna lisa temno rjave; površina gladka, prvotna površina ohranjena v veliki meri v obliki temno rdečega premaza znotraj in temno rdeče rjavega zunaj; finoizrnatost mase (posamezni grobi vključki); vel. 3,7 × 2,5 cm.

### 478 RH 1, izsek 26, zač. št. RH 1/1

Odlomek ustja in vratu lonca; oranžno rjave barve; površina raskava, prvotna površina ni ohranjena; drobozrnate mase (posamezni grobi vključki); pr. u. 20,0 cm, v. 4,0 cm.

### 479 RH 1, izsek 26, zač. št. RH 1/3

Odlomek ustja in vratu lonca; sivo rjave barve; površina raskava; grobozrnate mase; pr. u. 18,0 cm, v. 3,5 cm.

### 480 RH 1, izsek 26, zač. št. RH 1/2

Odlomek ustja in vratu lonca; sive barve; površina raskava, prvotna površina ni ohranjena; grobozrnate mase; vel. 5,1 × 3,5 cm.

### 481 RH 1, izsek 26, zač. št. RH 1/6

Odlomek ustja in ostenja posodice; oranžno rjave barve; površina gladka, prvotna površina ohranjena zunaj v sledeh v obliki temno rdečega premaza; drobozrnate mase; vel. 3,0 × 1,8 cm.

### 482 RH 1, izsek 26, zač. št. RH 1/7

Odlomek ustja in ostenja skledice; bež barve; površina mazava, prvotna površina ni ohranjena; finoizrnatost mase; vel. 2,3 × 1,5 cm.

### 483 RH 1, izsek 26, zač. št. RH 1/8 (+RZ 1 + RO 288)

Odlomek ostenja in prstanaste noge skledice; rdečkasto rjave barve; površina gladka, prvotna površina ohranjena znotraj v sledeh v obliki temno rdeče rjavega premaza; drobozrnate mase (posamezni grobi vključki); pr. noge 8,4 cm, v. 3,4 cm.

### 484 RH 1, izsek 26, zač. št. RH 1/14

Odlomek ostenja posode, okras glavničenja (pasovi poševnih črt); zunaj temno rjave do temno rjavo sive, znotraj temno rjavo sive barve; površina raskava; drobozrnate mase (posamezni grobi vključki); vel. 5,1 × 4,6 cm.

### 485 RH 1, izsek 26, zač. št. RH 1/15

Odlomek vratu in ostenja lonca, okras glavničenja (pasovi doravnih in poševnih črt); zunaj svetlo rumene, znotraj svetlo sive barve s posamezno liso svetlo rumene; površina raskava; grobozrnate mase; vel. 5,5 × 4,6 cm.

### 486 RH 1, izsek 26, zač. št. RH 1/13

Odlomek dna in noge trinožnika; sivo rjave do temno sivo rjave barve, znotraj v sledeh še temno sive; površina raskava, zunaj prismojeni organski ostanki; drobozrnate mase (posamezni grobi in zelo grobi vključki); pr. d. 10,7 cm, v. 3,6 cm.

### 487 RH 1, izsek 26, zač. št. RH 1/12

Odlomek ostenja in čepa pokrova; svetlo rjave do oranžne barve; površina raskava, prvotna površina ni ohranjena; drobozrnate mase (posamezni grobi vključki); pr. čepa 9,6 cm, v. 2,8 cm.



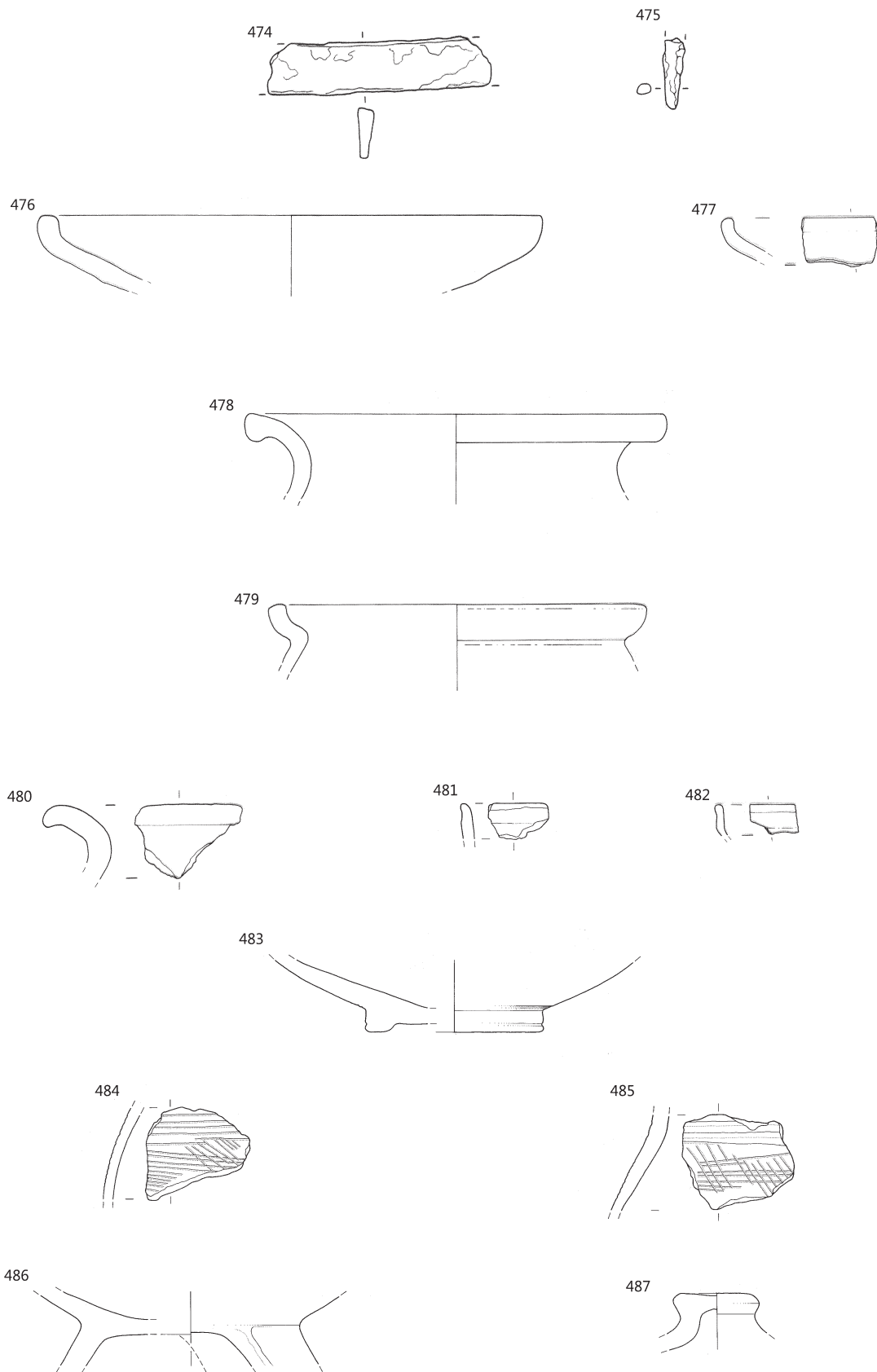

∴ RH 1; 474, 475 merilo 1:2, ostalo merilo 1:3.

## RZ 1

### 488 RZ 1, izsek 26, zač. št. RZ 1/35

Železni žebelj, rahlo poškodovan; kvadratni presek; vel. 8,2 × 0,8 cm.

### 489 RZ 1, izsek 26, zač. št. RZ 1/36

Odlomek železnega predmeta (klin oz. dleto?); pravokotni presek; vel. 7,7 × 1,3 cm.

### 490 RZ 1, izsek 26, zač. št. RZ 1/23

Odlomki pečatne oljenke, z deloma ohranjenim žigom na dnu [..SV.]; svetlo rjave barve; površina mazava, prvotna površina ohranjena v sledih v obliki temno rjavo rdečega premaza; finoizrnatne mase; v. 2,7 cm, dl. 8,0 cm.



### 491 RZ 1, izsek 26, zač. št. RZ 1/17

Odlomek ustja in ostenja krožnika; zunaj svetlo rjave, znotraj svetlo in temno rjavo sive barve; površina gladka; finoizrnatne mase; pr. u. 21,0 cm, v. 2,7 cm.

### 492 RZ 1, izsek 26, zač. št. RZ 1/29

Odlomki krožnika; oranžne barve; površina mazava, prvotna površina ni ohranjena; groboizrnatne mase; pr. u. 23,7 cm, pr. d. 18,4 cm, v. 4,1 cm.

### 493 RZ 1, izsek 26, zač. št. RZ 1/16

Odlomek ustja in ostenja krožnika; oranžne barve s posameznimi lisami temno rjave; površina mazava, prvotna površina ni ohranjena; finoizrnatne mase (posamezni drobni in grobi vključki); pr. u. 20,0 cm, v. 3,1 cm.

### 494 RZ 1, izsek 26, zač. št. RZ 1/1

Odlomek ustja in ostenja sklede, okras glavničenja (?) (vodoravne črte); sivo rjave barve; površina hrapava, prvotna površina ni ohranjena; drobnoizrnatne mase (posamezni grobi in zelo grobi vključki); pr. u. 28 cm, v. 3,5 cm.

### 495 RZ 1, izsek 26, zač. št. RZ 1/30

Odlomek ustja in ostenja sklede, okras kaneliranja (vodoravna črta pod ustjem in v notranjosti proti dnu) (tera sigilata); oranžne barve; površina mazava, prvotna površina ohranjena le deloma v obliki temno rdečega premaza; finoizrnatne mase; pr. u. 26,5 cm, v. 5,4 cm.

### 496 RZ 1, izsek 26, zač. št. RZ 1/4A

Odlomek ustja in ostenja krožnika; svetlo rjavo rdečkaste barve; površina mazava, prvotna površina ohranjena v sledih v obliki temno rjavo rdečega premaza; finoizrnatne mase (posamezni drobni vključki); vel. 4,2 × 3,2 cm.

### 497 RZ 1, izsek 26, zač. št. RZ 1/12

Odlomek ustja in ostenja sklede; temno sive barve; površina hrapava; drobnoizrnatne mase; vel. 6,0 × 3,5 cm.

### 498 RZ 1, izsek 26, zač. št. RZ 1/11

Odlomek ustja in ostenja sklede; zunaj svetlo sivo rjave in črne, znotraj črne in v sledih svetlo sivo rjave barve; površina hrapava; drobnoizrnatne mase (posamezni zelo grobi vključki); vel. 5,0 × 4,0 cm.



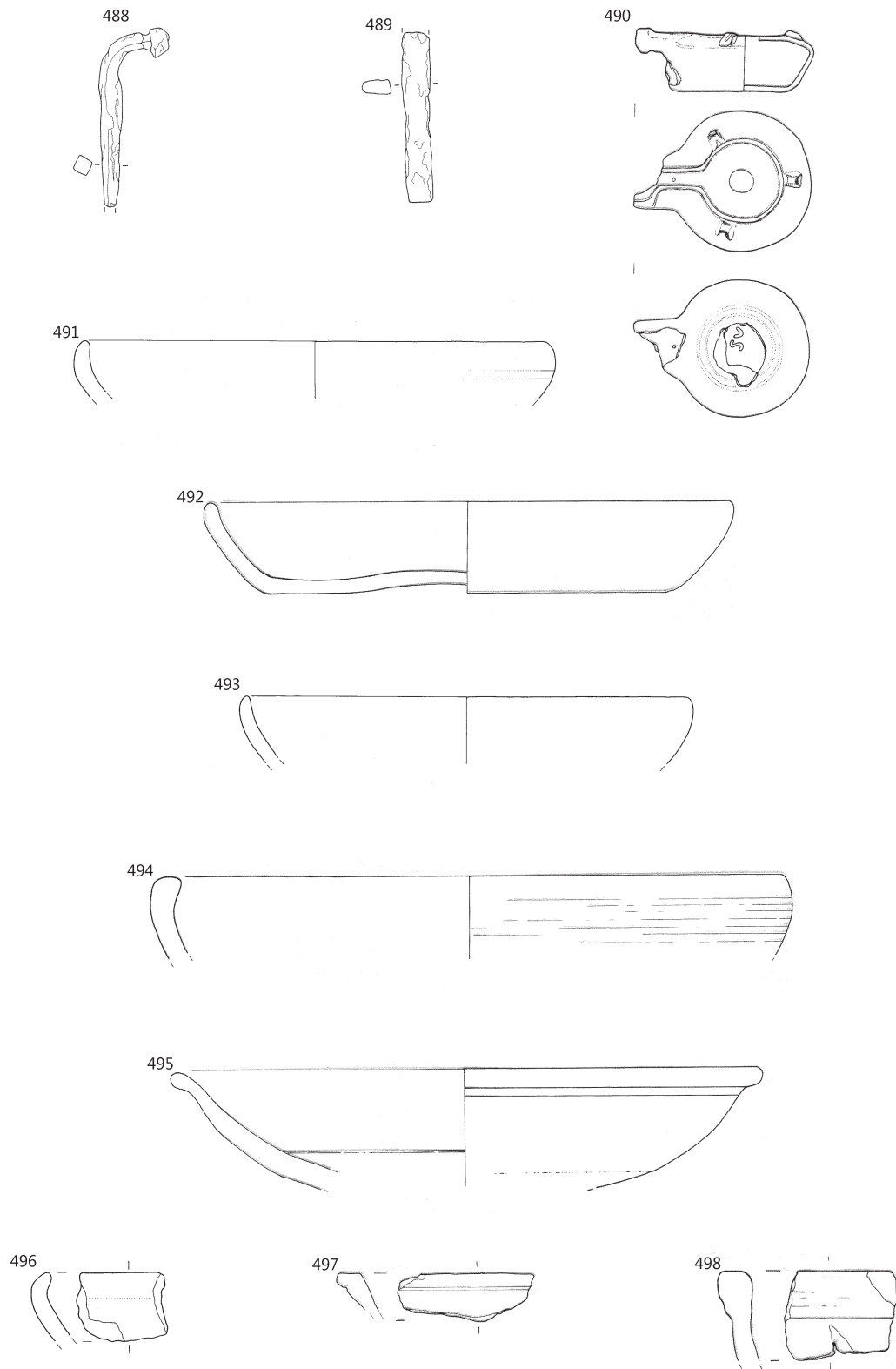

∴ RZ 1; 488, 489 merilo 1:2, ostalo merilo 1:3.

**499** RZ 1, izsek 26, zač. št. RZ 1/51

Odlomki ustja in ostenja lonca, okras glavničenja (vodoravne, navpične in poševne črte); sive do svetlo sive barve; površina raskava; grobozrnate mase; pr. u. 19,7 cm, v. 8,7 cm.

**500** RZ 1, izsek 26, zač. št. RZ 1/7

Odlomek ustja in ostenja lonca, okras metličenja (navpične črte); zunaj svetlo sive do svetlo sivo rjave, znotraj svetlo sive do sive barve; površina hrapava; drobnozrnate mase; pr. u. 16,0 cm, v. 5,5 cm.

**501** RZ 1, izsek 26, zač. št. RZ 1/2

Odlomek ustja in vratu lonca, okras metličenja (navpične črte); zunaj svetlo rjave do rdečkaste, znotraj svetlo rjave in v sledeh rdečkaste barve; površina raskava; grobozrnate mase; pr. u. 18,9 cm, v. 4,2 cm.

**502** RZ 1, izsek 26, zač. št. RZ 1/4

Odlomek ustja in ostenja lonca, okras glavničenja (vodoravne črte); temno sive barve; površina hrapava; grobozrnate mase; pr. u. 17,4 cm, v. 5,4 cm.

**503** RZ 1, izsek 26, zač. št. RZ 1/9

Odlomek ustja in ostenja lonca, okras glavničenja (pasovi vodoravnih in navpičnih črt) in modeliranja (tanko vodoravno rebro); svetlo sive barve; površina hrapava; grobozrnate mase; pr. u. 14,2 cm, v. 6,7 cm.

**504** RZ 1, izsek 26, zač. št. RZ 1/22

Odlomki lonca, okras glavničenja (vodoravne črte); svetlo rjave barve, zunaj tudi posamezne lise sive; površina raskava, prvotna površina ni ohranjena; grobozrnate mase; pr. u. 17,8 cm, pr. d. 9,8 cm, v. 20,3 cm.

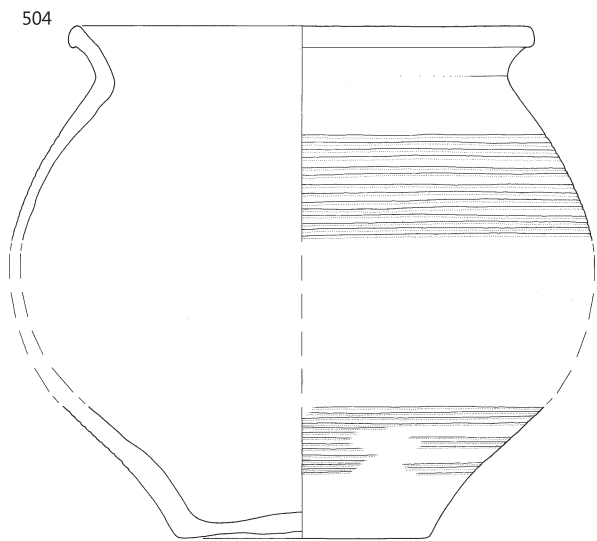
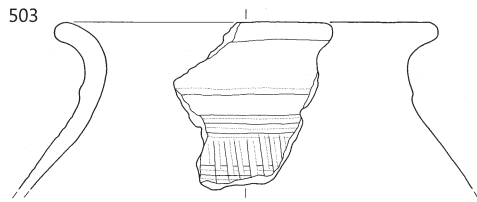
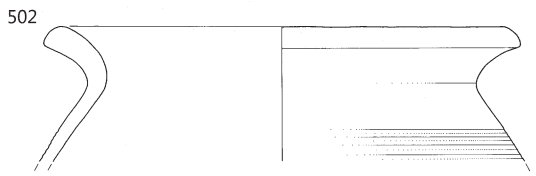
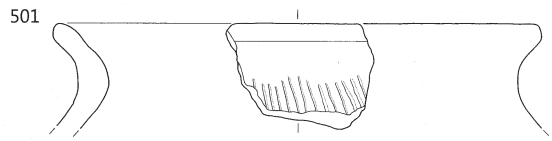
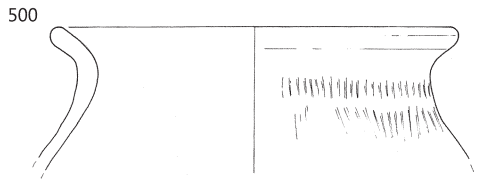
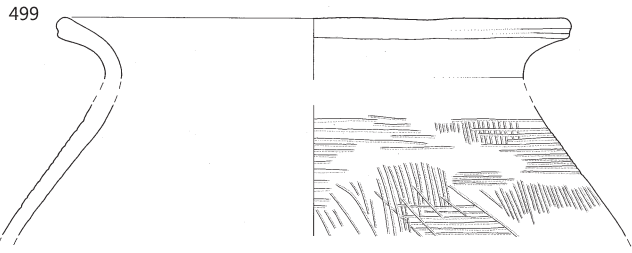

**505** RZ 1, izsek 26, zač. št. RZ 1/8

Odlomek ustja in vratu lonca; zunaj sivo rjave do svetlo sivo rjave, znotraj temno sive in svetlo sivo rjave barve; površina raskava, prvotna površina ni ohranjena; grobozrnate mase (posamezni zelo grobi vključki); pr. u. 18,0 cm, v. 4,0 cm.

**506** RZ 1, izsek 26, zač. št. RZ 1/3

Odlomek ustja in ostenja lonca; zunaj temno rjavo sive barve, znotraj svetlo sive, rob ustja temno rjavo siv; površina raskava; grobozrnate mase (posamezni zelo grobi vključki); pr. u. 18,0 cm, v. 7,0 cm.

**507** RZ 1, izsek 26, zač. št. RZ 1/21

Odlomek ustja in vratu lonca; zunaj temno sivo rjave, znotraj svetlo sive in v sledeh sive barve; površina hrapava; drobnazrnate mase (posamezni grobi vključki); pr. u. 16,0 cm, v. 3,0 cm.

**508** RZ 1, izsek 26, zač. št. RZ 1/10

Odlomek ustja in ostenja lonca, okras metliččenja (vodoravne črte); sive barve; površina raskava, prvotna površina ni ohranjena; grobozrnate mase (posamezni zelo grobi vključki); vel. 6,7 × 8,0 cm.

**509** RZ 1, izsek 26, zač. št. RZ 1/49

Odlomek ustja in ostenja lonca, okras kaneliranja (vodoravne črte); zunaj temno sive in na robu ustja svetlo rjavo sive, znotraj črne barve; površina hrapava; grobozrnate mase (posamezni zelo grobi vključki); vel. 5,8 × 5,0 cm.

**510** RZ 1, izsek 26, zač. št. RZ 1/18

Odlomek ustja in ostenja čaše, okras plitkega kaneliranja (vodoravne črte); svetlo rjavo oranžne barve; površina hrapava, prvotna površina ni ohranjena; drobnazrnate mase (posamezni grobi vključki); pr. u. 10,0 cm, v. 5,0 cm.

**511** RZ 1, izsek 26, zač. št. RZ 1/19

Odlomek ustja in ostenja čaše; oranžne barve; površina mazava, prvotna površina ni ohranjena; drobnazrnate mase (posamezni grobi vključki); pr. u. 10,0 cm, v. 2,8 cm.

**512** RZ 1, izsek 26, zač. št. RZ 1/20

Odlomek ustja in vratu posode oz. vrča (?); svetlo oranžne barve, zunaj s posameznimi lisami temno sive; površina mazava, prvotna površina ni ohranjena; drobnazrnate mase (posamezni grobi vključki); pr. u. 9,0 cm, v. 2,7 cm.

**513** RZ 1, izsek 26, zač. št. RZ 1/50

Odlomek ustja in ostenja posode; svetlo rjavo rumene barve s posameznimi lisami bež; površina hrapava; drobnazrnate mase (posamezni grobi vključki); vel. 5,2 × 3,1 cm.

**514** RZ 1, izsek 26, zač. št. RZ 1/28

Odlomek vratu in ostenja lonca, okras glavniččenja oz. metliččenja (navpične črte in pas vodoravnih črt); svetlo sive barve; površina hrapava; drobnazrnate mase; vel. 5,5 × 5,8 cm.

**515** RZ 1, izsek 26, zač. št. RZ 1/26

Odlomek vratu in ostenja lonca, okras glavniččenja (vodoravne in navpične črte); zunaj temno sive barve s posameznimi lisami temno rjave in temno rjavo sive, znotraj svetlo sive do sive; površina raskava; drobnazrnate mase (posamezni grobi vključki); nv. pr. 21,8 cm, v. 7,7 cm.

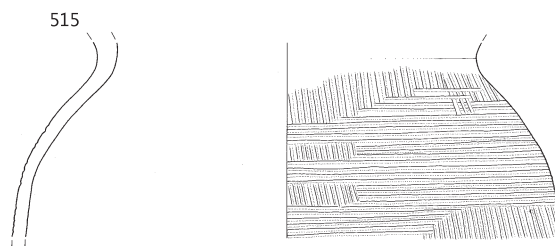
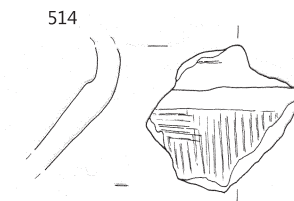
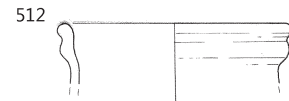
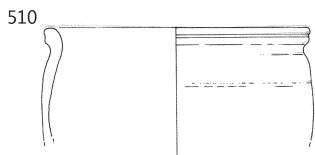
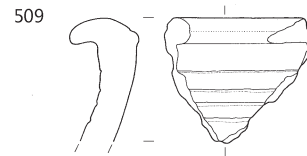
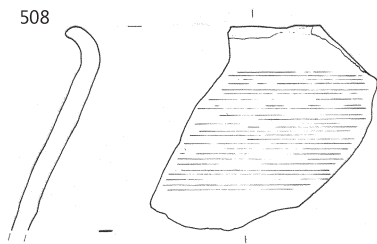
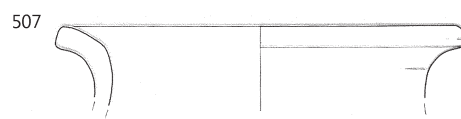
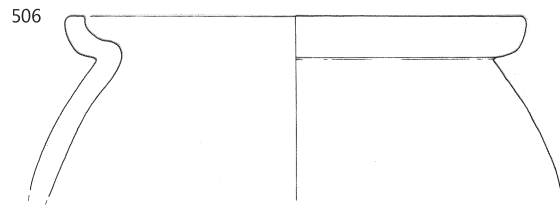
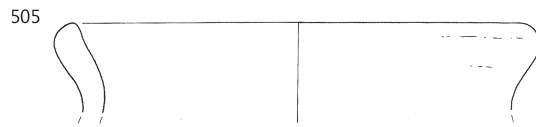

**516** RZ 1, izsek 26, zač. št. RZ 1/44

Odlomek ostenja in dna lonca, okras glavničenja (poševne črte in pas vodoravnih črt); zunaj lisasta, temno sivo rjave, svetlo rjavo rdečkaste in svetlo rjave, znotraj svetlo do temno sive barve; površina raskava; drobnozrnate mase (posamezni grobi vključki); pr. d. 10,7 cm, v. 7,0 cm.

**517** RZ 1, izsek 26, zač. št. RZ 1/45

Odlomek ostenja in dna lonca, okras glavničenja (vodoravne črte); zunaj svetlo rjave, znotraj svetlo rjavo rdečkaste barve; površina raskava; drobnozrnate mase (posamezni grobi vključki); pr. d. 14,1 cm, v. 7,9 cm.

**518** RZ 1, izsek 26, zač. št. RZ 1/42

Odlomek ostenja in dna posode; lisasta, zunaj svetlo rdečkasto oranžne, zelo svetlo rdečkasto sivo rjave in temno sivo rjave, znotraj temno sive, svetlo sivo rjave in svetlo rjave barve; površina raskava; grobozrnate mase (posamezni zelo grobi vključki); pr. d. 14,1 cm, v. 1,6 cm.

**519** RZ 1, izsek 26, zač. št. RZ 1/41

Odlomek ostenja in dna lonca; zunaj temno sive, svetlo in temno rjavo sive, znotraj svetlo sive barve; površina hrapava; grobozrnate mase; pr. d. 9,4 cm, v. 5,1 cm.

**520** RZ 1, izsek 26, zač. št. RZ 1/47

Odlomek ostenja in dna posode; zunaj temno sive, sive in svetlo rdečkaste, znotraj zelo svetlo sive in sivo rjave barve; površina raskava; drobnozrnate mase (posamezni grobi in zelo grobi vključki); pr. d. 11,9 cm, v. 3,5 cm.

**521** RZ 1, izsek 26, zač. št. RZ 1/46

Odlomek ostenja in dna posode; zunaj svetlo sive do sive, znotraj svetlo rjavo sive, v sledeh temno sive barve; površina raskava; grobozrnate mase (posamezni zelo grobi vključki); pr. d. 7,2 cm, v. 4,6 cm.

**522** RZ 1, izsek 26, zač. št. RZ 1/43

Odlomek ostenja in dna lonca; zunaj lisasta, temno sive, temno sivo rjave in temno rjave, znotraj svetlo rjave barve; površina raskava, znotraj ohranjeni prismojeni organski ostanki; drobnozrnate mase; pr. d. 8,8 cm, v. 5,5 cm.

**523** RZ 1, izsek 26, zač. št. RZ 1/32

Odlomek ostenja in dna lončka; zunaj temno sive do temno sivo rjave, znotraj temno sive barve; površina hrapava; drobnozrnate mase (posamezni grobi in zelo grobi vključki); pr. d. 5,0 cm, v. 5,5 cm.

**524** RZ 1, izsek 26, zač. št. RZ 1/31

Odlomek ostenja in dna lončka; zunaj lisasta, sive, rjavo sive in temno sive, znotraj sive barve; površina raskava; drobnozrnate mase (posamezni grobi in zelo grobi vključki); pr. d. 5,5 cm, v. 4,0 cm.

**525** RZ 1, izsek 26, zač. št. RZ 1/48

Odlomek dna in ostenja lončka; zunaj temno sive, znotraj svetlo sive do sive barve; površina hrapava; drobnozrnate mase (posamezni zelo veliki vključki); pr. d. 5,9 cm, v. 2,5 cm.

**526** RZ 1, izsek 26, zač. št. RZ 1/2A

Odlomek ostenja in dna lončka; oranžne barve; površina mazava, prvotna površina ni ohranjena; drobnozrnate mase (posamezni grobi vključki); pr. d. 5,7 cm, v. 2,4 cm.

**527** RZ 1, izsek 26, zač. št. RZ 1/5A

Odlomek ostenja in dna posode; oranžne barve; površina mazava, prvotna površina ohranjena znotraj v sledeh v obliki oranžno rdečega premaza; drobnozrnate mase (posamezni grobi vključki); vel. 5,1 × 1,9 cm.



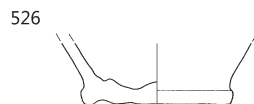
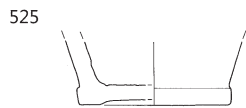
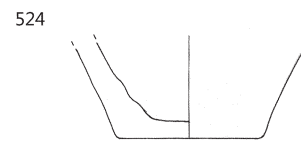
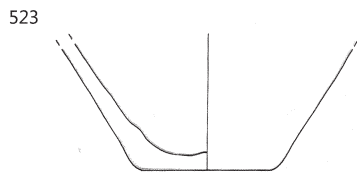
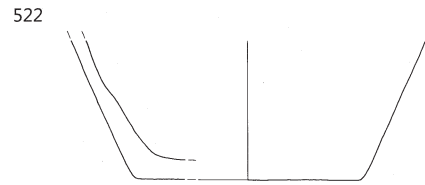
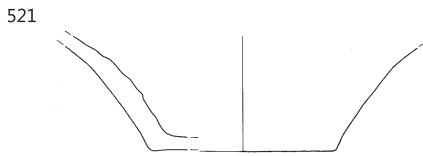
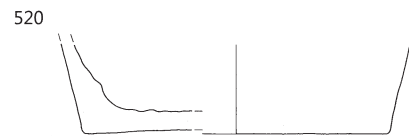
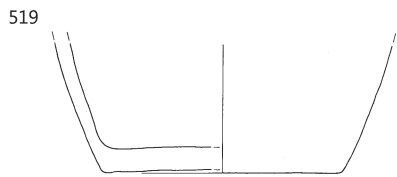
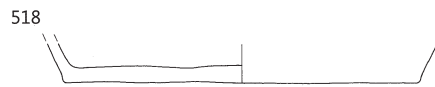
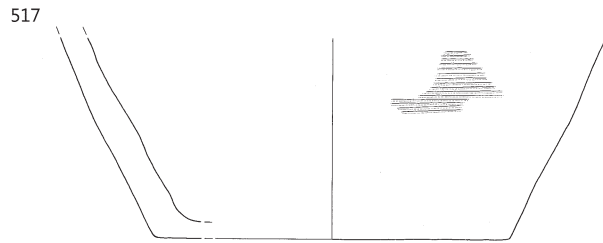
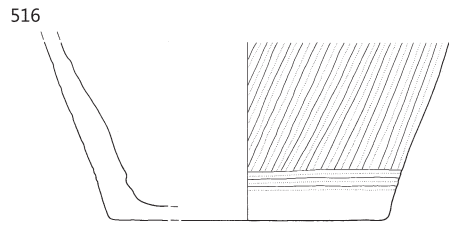

**528** RZ 1, izsek 26, zač. št. RZ 1/33

Odlomek ostenja sklede, okras modeliranja (vodoravno rebro) in plitkega vrezovanja (vodoravne črte); svetlo rjave barve; površina raskava, prvotna površina deloma ohranjena zunaj v obliki črnega premaza (po vsej dolžini ostenja, pod in nad rebrom); grobozrnate mase; vel. 13,7 × 8,6 cm.



**529** RZ 1, izsek 26, zač. št. RZ 1/15

Odlomek ustja in ostenja melnice, znotraj ohranjen sloj kamenčkov; zelo svetlo rjave barve; površina mazava, prvotna površina ni ohranjena; fino-zrnate mase (posamezni zelo grobi vključki); pr. u. 27,0 cm, v. 7,5 cm.

**530** RZ 1, izsek 26, zač. št. RZ 1/24

Odlomek ostenja in čepa pokrova; oranžne barve; površina mazava, prvotna površina ni ohranjena; fino-zrnate mase (posamezni grobi vključki); pr. čepa 4,2 cm, v. 3,0 cm.

**531** RZ 1, izsek 26, zač. št. RZ 1/14

Odlomek roba in ostenja pokrova; temno sive in temno do svetlo rjave barve; površina hrapava; drobnozrnate mase (posamezni grobi vključki); vel. 5,1 × 2,6 cm.

**532** RZ 1, izsek 26, zač. št. RZ 1/3A

Čep pokrova; svetlo rjave do bež barve; površina rahlo mazava, prvotna površina ni ohranjena; fino-zrnate mase (posamezni grobi vključki); pr. čepa 4,2 cm, v. 2,8 cm.

**533** RZ 1, izsek 26, zač. št. RZ 1/37

Odlomek čepa in ostenja pokrova; zunaj sive, znotraj svetlo in temno sivo rjave barve; površina raskava; zelo grobozrnate mase; pr. čepa 5,3 cm, v. 1,1 cm.

**534** RZ 1, izsek 26, zač. št. RZ 1/39

Odlomek čepa in ostenja pokrova; svetlo sive barve s posamezno liso svetlo rjave na čepu; površina hrapava; drobnozrnate mase (posamezni grobi in zelo grobi vključki); pr. čepa 5,1 cm, v. 3,9 cm.

**535** RZ 1, izsek 26, zač. št. RZ 1/38

Odlomek čepa in ostenja pokrova; temno sive barve; površina hrapava; drobnozrnate mase (posamezni grobi vključki); pr. čepa 5,4 cm, v. 3,0 cm.

**536** RZ 1, izsek 26, zač. št. RZ 1/1A

Odlomek ostenja in čepa pokrova; svetlo rjave do svetlo rdečkaste barve; površina gladka; drobnozrnate mase; pr. čepa 2,4 cm, v. 4,6 cm.

**537** RZ 1, izsek 26, zač. št. RZ 1/34 (+RZ 5)

Odlomki pokrova; lisasta, temno rjave, temno rjavo sive in temno sive barve; površina raskava, prvotna površina ni ohranjena, nekoliko tudi sekundarno ožgana; grobozrnate mase; pr. roba 15,0 cm, pr. čepa 8,0 cm, v. 6,8 cm.



**538** RZ 1, izsek 26, zač. št. RZ 1/6

Odlomek roba in ostenja pokrova; temno sive barve; površina hrapava; grobozrnate mase; pr. roba 12,0 cm, v. 4,0 cm.

**539** RZ 1, izsek 26, zač. št. RZ 1/25

Odlomek keramične uteži z luknjo, na vrhu vrezane črte v obliki križa; rjavo oranžne barve; površina hrapava; fino-zrnate mase (posamezni grobi vključki); izdelana prostoročno; vel. 6,2 × 11,5 cm.



**540** RZ 1, izsek 26, zač. št. RZ 1/40

Odlomek ostenja posode, okras kaneliranja (vzporedni zalomljeni črti) (starejša železna doba); temno sive barve; površina gladka, prvotna površina ni ohranjena; fino-zrnate mase; izdelan prostoročno; vel. 5,3 × 3,5 cm.

528

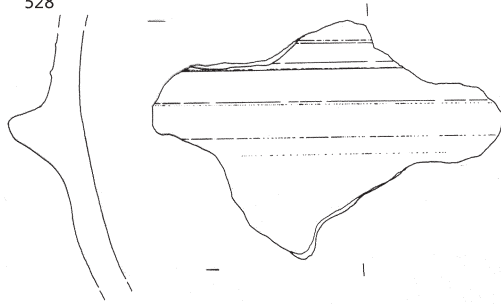

529

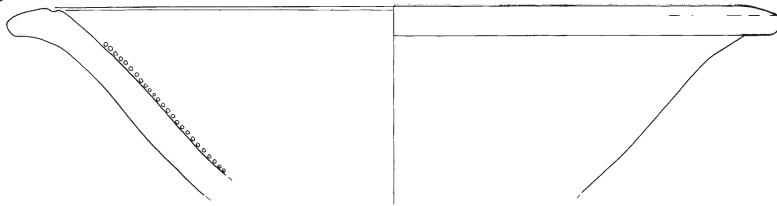

530

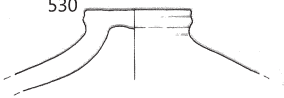

531



532

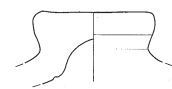

533

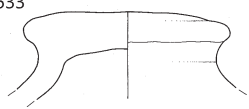

534



535

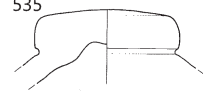

536

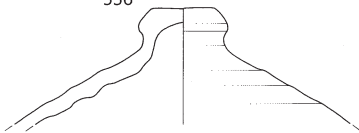

537

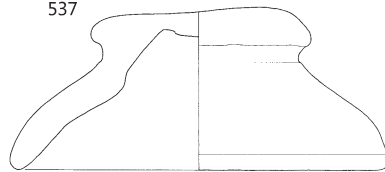

538

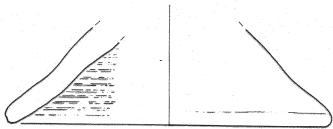

539

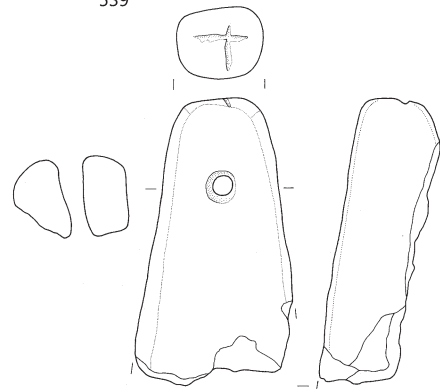

540

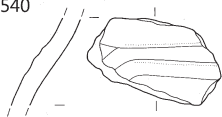

∴ RZ 1, merilo 1:3.

## RZ 5

### 541 RZ 5, izsek 26, zač. št. RZ 5/10 (+ RZ 1)

Odlomki sklede, okras glavničenja (pasova vodoravnih in pas kratkih navpičnih črt); svetlo do temno sive barve s posameznimi lisami svetlo rjave; površina raskava; drobnnozrnate mase (posamezni grobi vključki); pr. u. 27,7 cm, pr. d. 8,7 cm, v. 9,2 cm.

### 542 RZ 5, izsek 26, zač. št. RZ 5/1

Odlomki sklede na prstanasti nogi; oranžne barve; površina gladka, prvotna površina ohranjena zunaj v sledeh, v obliki temno rdečega premaza; zelo fino zrnate mase; pr. u. 16,6 cm, pr. noge 9,3 cm, v. 5,1 cm.



### 543 RZ 5, izsek 26, zač. št. RZ 5/8

Odlomek ustja in ostenja sklede s poševno postavljenim rebrom pod ustjem; svetlo oranžne barve; površina mazava, prvotna površina ohranjena le deloma znotraj in na robu ustja v obliki temno oranžnega premaza; fino zrnate mase (posamezni drobni vključki); pr. u. 24,0 cm, v. 4,5 cm.

### 544 RZ 5, izsek 26, zač. št. RZ 5/15

Odlomek ustja in ostenja lonca, okras metliččenja (vodoravne črte); zunaj rjavo sive s posamezno liso bež, znotraj sive barve; površina raskava; drobnnozrnate mase (posamezni grobi vključki); pr. u. 17,0 cm, v. 5,5 cm.

### 545 RZ 5, izsek 26, zač. št. RZ 5/13

Odlomek ustja in ostenja lonca; sive barve; površina raskava; drobnnozrnate mase (posamezni grobi in zelo grobi vključki); pr. u. 19,0 cm, v. 4,0 cm.

### 546 RZ 5, izsek 26, zač. št. RZ 5/16

Odlomki ustja in ostenja lonca, okras glavničenja (pasova vodoravnih in navpičnih črt); zunaj svetlo rjave, znotraj rjavo oranžne in svetlo rjavo sive barve; površina raskava; drobnnozrnate mase (posamezni grobi vključki); pr. u. 16,6 cm, v. 5,5 cm.

### 547 RZ 5, izsek 26, zač. št. RZ 5/18

Odlomek ustja in ostenja lonca; zunaj svetlo rjave s posameznimi lisami temno sive, znotraj temno sive barve; površina raskava; grobnnozrnate mase; pr. u. 29,0 cm, v. 9,0 cm.

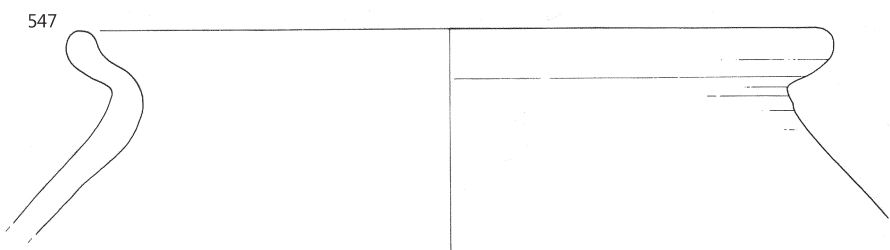
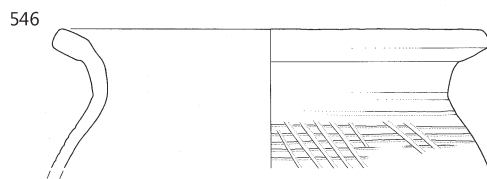
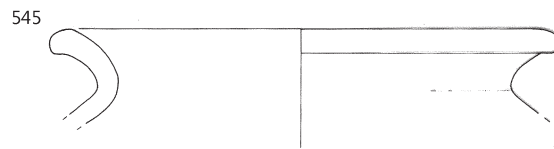
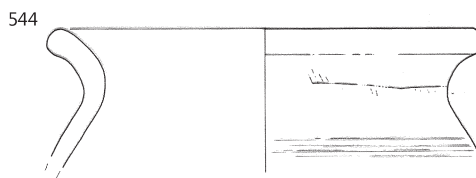
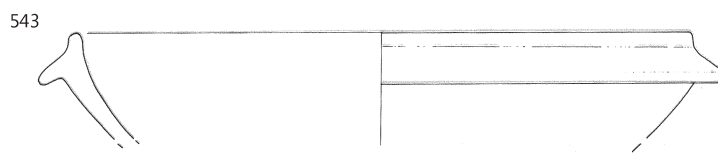
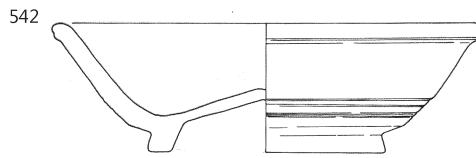
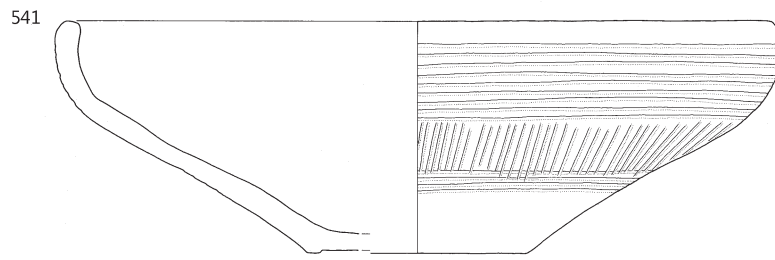

**548** RZ 5, izsek 26, zač. št. RZ 5/3

Odlomek ustja in vratu lonca; temno sive barve; površina mazava, prvotna površina ni ohranjena; finoizrinate mase (posamezni drobni in grobi vključki); pr. u. 15,0 cm, v. 5,5 cm.

**549** RZ 5, izsek 26, zač. št. RZ 5/19

Odlomek ustja in vratu lonca; zunaj rjave do temno sive, znotraj temno sive barve; površina hrapava; groboizrinate mase; vel. 3,5 × 6,0 cm.

**550** RZ 5, izsek 26, zač. št. RZ 5/14

Odlomek ustja in vratu lonca; sive barve; površina raskava; droboizrinate mase; vel. 6,0 × 4,2 cm.

**551** RZ 5, izsek 26, zač. št. RZ 5/17

Odlomek ustja in vratu lonca; zunaj svetlo rjavo sive, znotraj sivo rjave in sive barve; površina raskava; droboizrinate mase; vel. 4,5 × 3,5 cm.

**552** RZ 5, izsek 26, zač. št. RZ 5/5

Odlomek ustja posodice; oranžne barve; površina gladka, prvotna površina ni ohranjena; finoizrinate mase (posamezni drobni vključki); vel. 1,9 × 0,8 cm.

**553** RZ 5, izsek 26, zač. št. RZ 5/7

Odlomek ustja in ostenja krožnika; oranžne barve; površina mazava, prvotna površina ohranjena v sledeh zunaj v obliki temno rdečega premaza; finoizrinate mase (posamezni drobni vključki); vel. 5,3 × 3,4 cm.

**554** RZ 5, izsek 26, zač. št. RZ 5/9

Odlomek ustja in ostenja sklede z izlivom; svetlo oranžne barve; površina mazava, prvotna površina ohranjena deloma znotraj in na robu ustja v obliki temno oranžnega premaza; finoizrinate mase (posamezni drobni vključki); vel. 5,0 × 7,0 cm.



**555** RZ 5, izsek 26, zač. št. RZ 5/25

Odlomek ostenja posode, okras glavničenja (vodoravne črte); zunaj svetlo sivo rjave s sledmi temno sive, znotraj svetlo sive barve; površina raskava; droboizrinate mase; vel. 8,6 × 9,0 cm.

**556** RZ 5, izsek 26, zač. št. RZ 5/30

Odlomek ostenja posode, okras glavničenja (pasovi vodoravnih in kratkih navpičnih črt); zunaj zelo svetlo sivo rjave, znotraj sive barve; površina hrapava; droboizrinate mase; vel. 5,5 × 5,1 cm.

**557** RZ 5, izsek 26, zač. št. RZ 5/24

Odlomek ostenja posode, okras glavničenja (vodoravne črte); zunaj svetlo do temno sive, znotraj sive barve; površina hrapava; droboizrinate mase; vel. 4,5 × 3,7 cm.

**558** RZ 5, izsek 26, zač. št. RZ 5/23

Odlomek ostenja in prstanaste noge sklede; zunaj svetlo oranžne, znotraj oranžno rdečkaste barve; površina mazava, prvotna površina ni ohranjena; finoizrinate mase (posamezni drobni in grobi vključki); pr. noge 7,0 cm, v. 2,8 cm.

**559** RZ 5, izsek 26, zač. št. RZ 5/22

Odlomek ostenja in dna posode; zunaj svetlo rjave, znotraj svetlo sive barve; površina gladka, prvotna površina ohranjena zunaj v sledeh v obliki svetlo rjavega premaza; finoizrinate mase (posamezni drobni in grobi vključki); pr. d. 9,0 cm, v. 4,0 cm.

**560** RZ 5, izsek 26, zač. št. RZ 5/32

Odlomek ostenja in dna lonca; zunaj svetlo sivo rjave in temno sive, znotraj lisasta svetlo sive, rjavo sive in svetlo rjavo sive barve; površina raskava; droboizrinate mase (posamezni grobi vključki); pr. d. 7,8 cm, v. 6,3 cm.

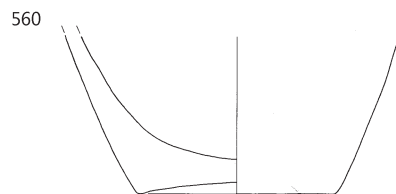
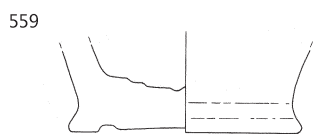
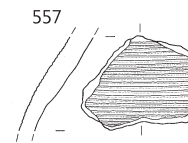
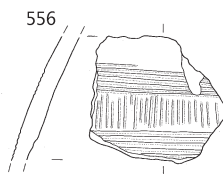
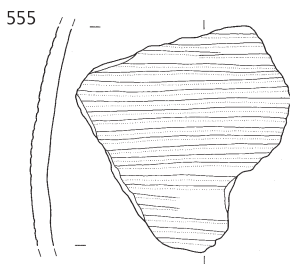
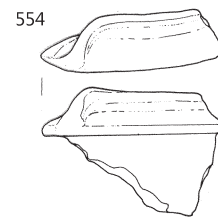
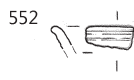
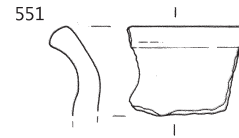
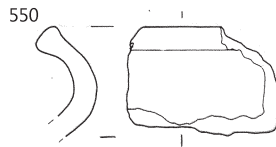
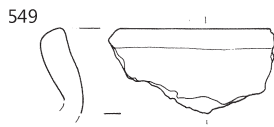
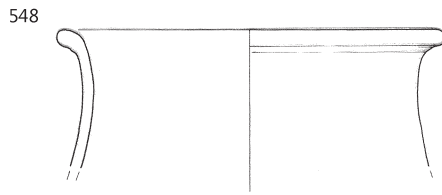

**561** RZ 5, izsek 26, zač. št. RZ 5/26

Odlomek ostenja in dna lonca; zunaj sive, znotraj svetlo sive in v sledih sive barve; površina raskava; drobnozrnate mase (posamezni grobi vključki); pr. d. 7,9 cm, v. 3,2 cm.

**562** RZ 5, izsek 26, zač. št. RZ 5/33

Odlomek ostenja in dna lonca; oranžno rdečkaste in v sledih svetlo rjave barve; površina raskava; grobozrnate mase; pr. d. 11,9 cm, v. 3,5 cm.

**563** RZ 5, izsek 26, zač. št. RZ 5/11

Odlomek ustja in ostenja trinožnika; zunaj temno sivo rjave, znotraj temno sive barve; površina raskava; drobnozrnate mase (posamezni zelo grobi vključki); pr. u. 26,0 cm, v. 7,0 cm.



**564** RZ 5, izsek 26, zač. št. RZ 5/21

Odlomek ostenja in čepa pokrova, okras metliččenja (pasova poševnih črt); temno sive barve; površina raskava; drobnozrnate mase (posamezni grobi vključki); pr. d. 7,0 cm, v. 4,5 cm.



**565** RZ 5, izsek 26, zač. št. RZ 5/31

Odlomek ostenja in čepa pokrova; sive barve; površina raskava; grobozrnate mase; pr. čepa 6,4 cm, v. 3,8 cm.

**566** RZ 5, izsek 26, zač. št. RZ 5/20 (+ RZ 1)

Odlomek roba in ostenja pokrova; temno sive barve; površina hrapava; drobnozrnate mase (posamezni grobi vključki); pr. roba 24,0 cm, v. 2,5 cm.

**567** RZ 5, izsek 26, zač. št. RZ 5/2

Odlomek ostenja in čepa pokrova; oranžne barve; površina mazava, prvotna površina ni ohranjena; fino-zrnate mase (posamezni drobni vključki); pr. čepa 3,7 cm, v. 3,0 cm.

**568** RZ 5, izsek 26, zač. št. RZ 5/6

Odlomek roba in ostenja pokrova, okras kaneliranja (vodovodna črta); oranžne barve; površina gladka, prvotna površina ohranjena deloma v obliki temno oranžnega premaza; fino-zrnate mase (posamezni drobni in grobi vključki); vel. 4,4 × 3,0 cm.

**569** RZ 5, izsek 26, zač. št. RZ 5/4

Poškodovana keramična utež z luknjo, na vrhu vrezane črte v obliki križa; rjavo oranžne barve, s posameznimi lisami temno rjave; površina rahlo mazava, prvotna površina ni ohranjena; drobnozrnate mase; vel. 6,4 × 13,7 cm.



561

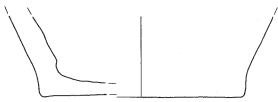

562

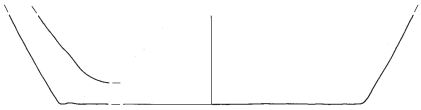

563

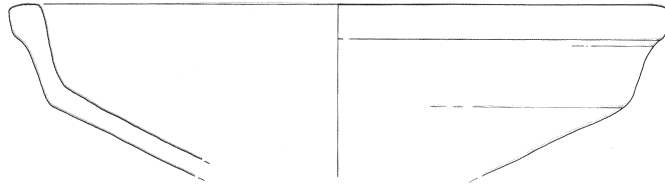

564

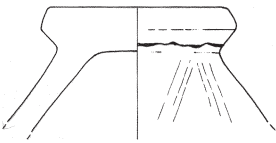

565

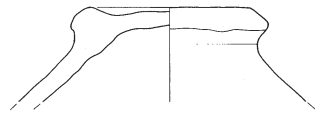

566

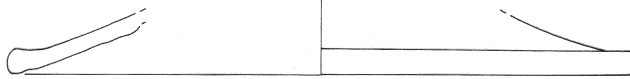

567

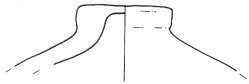

568



569

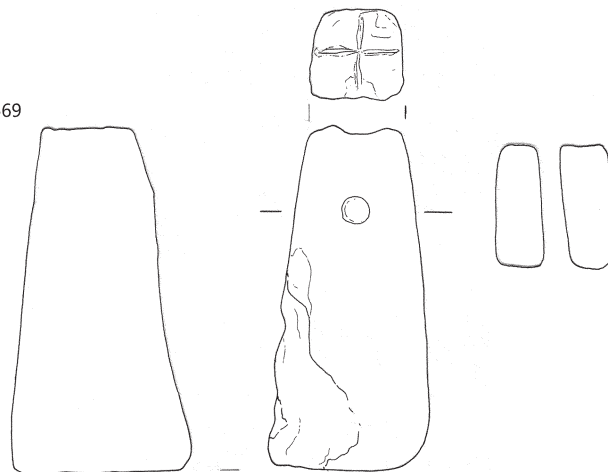

#### RO 14

##### 570 RO 14, izsek 26, zač. št. RO 14/1 (+ RO 288)

Odlomki ustja in ostenja lonca; svetlo sivo rjave barve, znotraj tudi svetlo sive; površina raskava, prvotna površina ni ohranjena; drobnozrnate mase (posamezni grobi in zelo grobi vključki); pr. u. 17,3 cm, v. 7,6 cm.

#### RO 17

##### 571 RO 17, izsek 26, zač. št. RO 17/82

Odlomek sklede, okras plitkega vrezovanja (vodoravne črte); temno sive, sivo rjave do temno sivo rjave barve; površina raskava, prvotna površina ni ohranjena; grobozrnate mase; pr. u. 23,0 cm, pr. d. 9,0 cm, v. 10,8 cm.



##### 572 RO 17, izsek 26, zač. št. RO 17/83

Odlomek ostenja in čepa pokrova; oranžno rjave barve s posameznimi lisami temno rjavo sive; površina mazava, prvotna površina ni ohranjena; drobnozrnate mase (posamezni grobi vključki); nv. pr. 15,6 cm, v. 5,8 cm.

#### RO 53

##### 573 RO 53, izsek 26, zač. št. RO 53/1

Odlomek ustja in ostenja lonca, okras glavničenja (pasovi vodoravnih in navpičnih črt); zunaj temno sivo rjave, znotraj rjavordečkaste barve in ustje temno sivo rjave; površina raskava; drobnozrnate mase (posamezni grobi vključki); pr. u. 14,8 cm, v. 5,0 cm.

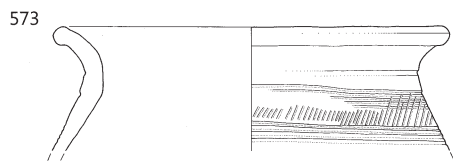
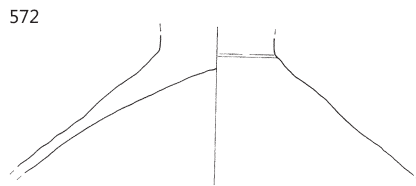
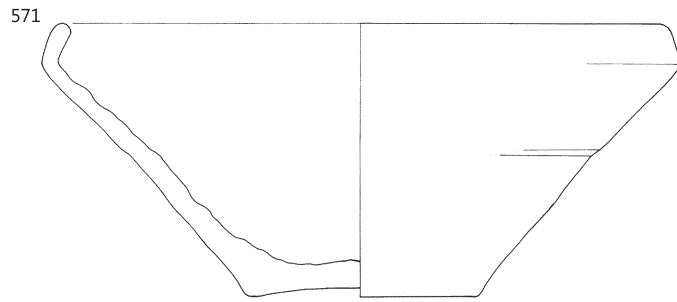
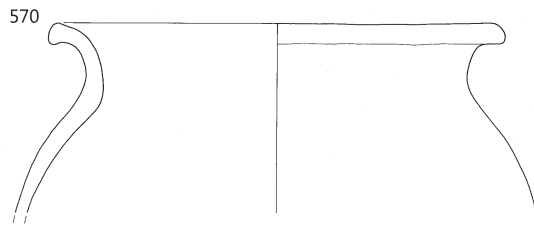

⋮ 570 RO 14, 571, 572 RO 17, 573 RO 53, merilo 1:3.

## RO 54

### 574 RO 54, izsek 26, zač. št. RO 54/22

Železni nož – odlomek rezila in trna; vel. 6,0 × 1,7 cm.

### 575 RO 54, izsek 26, zač. št. RO 54/20

Železno dleto v obliki lopatice – odlomek; vel. 8,5 × 5,3 cm.



### 576 RO 54, izsek 26, zač. št. RO 54/24

Železni predmet (pisalo – *stilus*?) – odlomek; okrogel in pravokotni presek; vel. 4,3 × 1,0 cm.

### 577 RO 54, izsek 26, zač. št. RO 54/23

Železni žebelj – odlomek; okrogli presek; vel. 4,0 × 0,7 cm.

### 578 RO 54, izsek 26, zač. št. RO 54/25

Železni žebelj – odlomek; okrogli presek; vel. 6,0 × 0,7 cm.

### 579 RO 54, izsek 26, zač. št. RO 54/13

Odlomki ustja in ostenja krožnika; oranžne barve; površina mazava, prvotna površina ohranjena le deloma znotraj v obliki temno rdečega premaza; finoizrnatne mase; pr. u. 26,0 cm, v. 4,1 cm.

### 580 RO 54, izsek 26, zač. št. RO 54/10

Odlomek ustja in ostenja sklede oz. trinožnika (?); temno sive barve; površina raskava; drobozrnate mase; vel. 3,5 × 3,0 cm.

### 581 RO 54, izsek 26, zač. št. RO 54/11

Odlomek ustja in ostenja lončka oz. čaše; svetlo oranžno rjave barve; površina mazava, prvotna površina ni ohranjena; finoizrnatne mase (posamezni drobni vključki); pr. u. 10,6 cm, v. 3,8 cm.

### 582 RO 54, izsek 26, zač. št. RO 54/5

Odlomek ustja in ostenja lonca; zunaj sive do sivo rjave, znotraj temno sive barve; površina raskava, prvotna površina ni ohranjena; grobozrnate mase; pr. u. 17,5 cm, v. 8,5 cm.

### 583 RO 54, izsek 26, zač. št. RO 54/7

Odlomek ustja in ostenja lonca; zunaj sivo rjave, znotraj svetlo sive in v sledih temno sive barve; površina raskava, prvotna površina ni ohranjena; grobozrnate mase; pr. u. 20,0 cm, v. 5,5 cm.

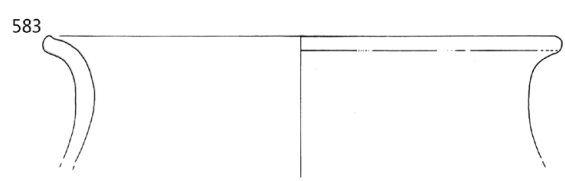
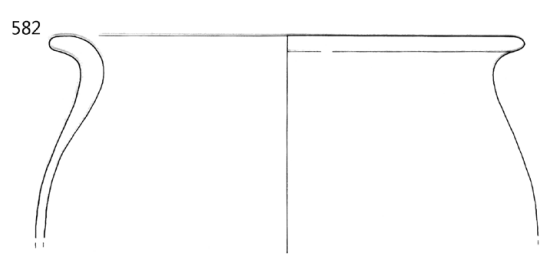
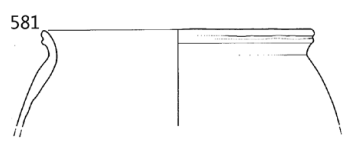
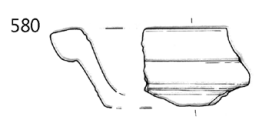
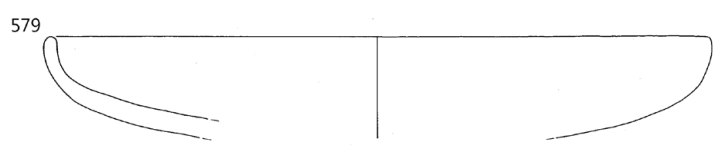
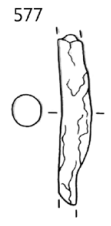
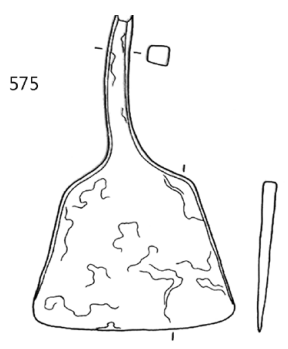
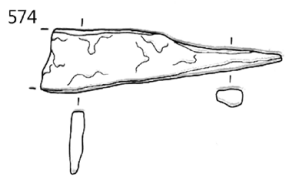

RO 54; 574–578 merilo 1:2, ostalo merilo 1:3.

**584** RO 54, izsek 26, zač. št. RO 54/17

Odlomek ustja in vratu lonca; svetlo sive barve; površina raskava, prvotna površina ni ohranjena; drobnazrnate mase; pr. u. 20,0 cm, v. 1,9 cm.

**585** RO 54, izsek 26, zač. št. RO 54/9 (+RO 53)

Odlomki ustja in ostenja lonca, okras glavničenja (vodoravne in navpične črte); svetlo sive barve; površina raskava; drobnazrnate mase (posamezni grobi vključki); pr. u. 19,9 cm, v. 5,0 cm.

**586** RO 54, izsek 26, zač. št. RO 54/6 (+ RO 53)

Odlomki ustja in ostenja lonca, okras glavničenja (pasovi poševnih črt); zunaj rjave barve s posameznimi lisami temno rjavo sive in rdečkaste, znotraj svetlo rjavo sive do bež; površina raskava, znotraj prismojeni organski ostanki; grobnazrnate mase; pr. u. 22,9 cm, v. 7,9 cm.

**587** RO 54, izsek 26, zač. št. RO 54/4

Odlomek ustja in ostenja lonca, okras plitkega kaneliranja (vodoravne črte); temno rjavo sive barve s posamezno liso svetlo rjave barve; površina hrapava; grobnazrnate mase; pr. u. 17,5 cm, v. 4,0 cm.

**588** RO 54, izsek 26, zač. št. RO 54/18

Odlomek ustja in vratu lonca; sive barve; površina raskava; drobnazrnate mase; vel. 5,5 × 3,3 cm.

**589** RO 54, izsek 26, zač. št. RO 54/26a

Odlomek ostenja posode, okras plitkega kaneliranja (vodoravne črte) in modeliranja (vodoravno rebro); zunaj svetlo rjave in deloma svetlo rdečkaste in temno sive, znotraj svetlo rjave barve; površina raskava; drobnazrnate mase (posamezni grobi vključki); vel. 8,1 × 7,1 cm.

**590** RO 54, izsek 26, zač. št. RO 54/31

Odlomek ostenja in dna lonca; zunaj svetlo rdečkasto rjave, znotraj temno sive barve; površina raskava; drobnazrnate mase (posamezni grobi in zelo grobi vključki); pr. d. 11,5 cm, v. 7,5 cm.

**591** RO 54, izsek 26, zač. št. RO 54/33

Odlomek ostenja in dna lonca; zunaj temno sivo rjave in svetlo rjavo rdečkaste, znotraj rjavo sive barve; površina raskava; drobnazrnate mase; pr. d. 9,8 cm, v. 8,4 cm.

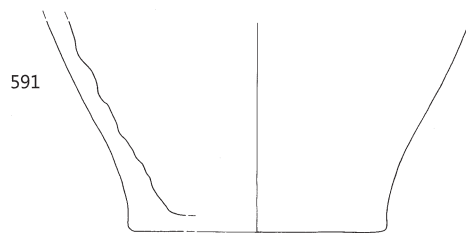
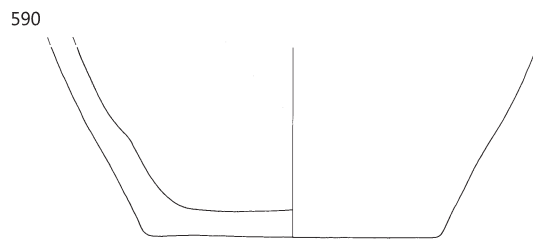
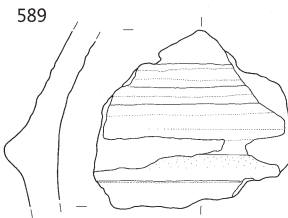
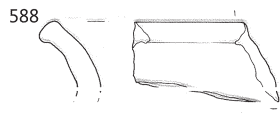
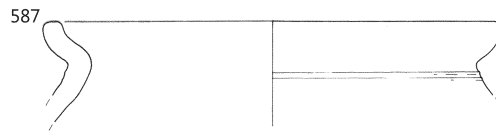
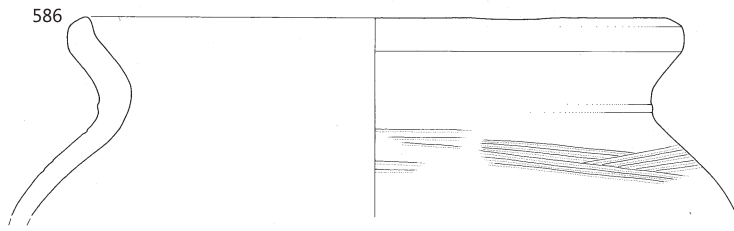
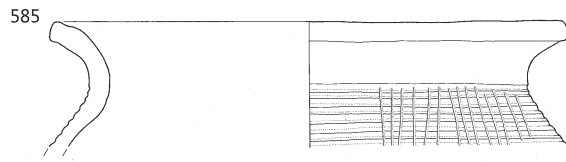
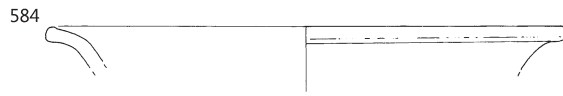

**592** RO 54, izsek 26, zač. št. RO 54/26

Odlomek ostenja lonca s prehodom v dno; zunaj rdečkasto rjave s posameznimi lisami temno rjavo sive, znotraj oranžne barve; površina gladka; drobnozrnate mase; nv. pr. 12,7 cm, v. 5,9 cm.

**593** RO 54, izsek 26, zač. št. RO 54/29 (+ RH 1)

Odlomki ostenja in dna lonca; zunaj temno sive in svetlo rdečkaste, znotraj sive barve; površina raskava; drobnozrnate mase (posamezni grobi vključki); pr. d. 10,0 cm, v. 4,6 cm.

**594** RO 54, izsek 26, zač. št. RO 54/30

Odlomek ostenja in dna lonca; zunaj sive do temno sive in svetlo rjavo rdečkaste, znotraj svetlo in temno sive barve; površina raskava; drobnozrnate mase; pr. d. 10,0 cm, v. 3,8 cm.

**595** RO 54, izsek 26, zač. št. RO 54/32

Odlomek ostenja in dna lonca; temno sive barve; površina raskava; drobnozrnate mase (posamezni grobi vključki); pr. d. 13,6 cm, v. 3,0 cm.

**596** RO 54, izsek 26, zač. št. RO 54/19

Odlomek ostenja in čepa pokrova, okras glavničenja (pasovi poševnih črt); temno sive barve; površina raskava; drobnozrnate mase (posamezni grobi vključki); pr. d. 9,0 cm, v. 4,2 cm.



**597** RO 54, izsek 26, zač. št. RO 54/28

Odlomek ostenja in čepa pokrova; zunaj rjave do svetlo rjavo sive, znotraj rjave barve; površina raskava; zelo grobozrnate mase; pr. čepa 6,1 cm, v. 3,4 cm.

**598** RO 54, izsek 26, zač. št. RO 54/27

Odlomek roba in ostenja pokrova; zunaj rjavo sive do temno rjavo sive, znotraj svetlo sivo rjave barve; površina raskava; drobnozrnate mase (posamezni grobi vključki); pr. roba 17,5 cm, v. 3,3 cm.

**599** RO 54, izsek 26, zač. št. RO 54/12

Odlomek roba in ostenja pokrova; oranžne barve, rob je temno siv; površina rahlo mazava, prvotna površina ni ohranjena; drobnozrnate mase; vel. 3,0 × 1,0 cm.

**600** RO 54, izsek 26, zač. št. RO 54/8

Odlomek roba in ostenja pokrova; temno rjavo sive barve; površina hrapava; drobnozrnate mase (posamezni grobi vključki); vel. 5,5 × 2,0 cm.

**601** RO 54, izsek 26, zač. št. RO 54/1

Odlomek ročaja vrča; sive barve; površina raskava; drobnozrnate mase; vel. 2,9 × 8,9 cm.

**602** RO 54, izsek 26, zač. št. RO 54/16

Odlomek ustja in ostenja sklede (mlajša železna doba); temno sive barve; površina hrapava; drobnozrnate mase (posamezni grobi vključki); vel. 4,1 × 3,4 cm.

**603** RO 54, izsek 26, zač. št. RO 54/2

Odlomek ustja lonca (mlajša železna doba); sive barve; površina gladka; grafitna keramika; drobnozrnate mase; vel. 4,5 × 3,5 cm.



592

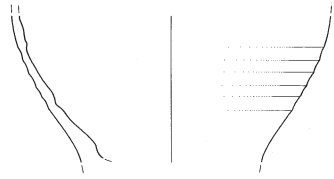

593

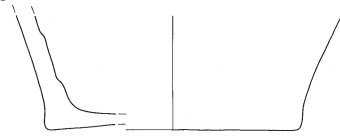

594

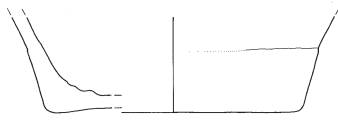

595

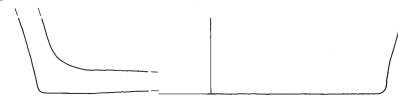

596

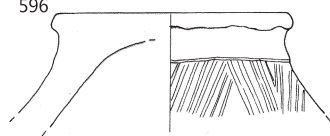

597

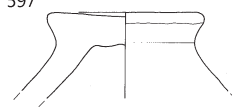

598

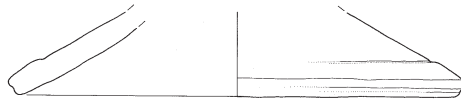

599



600

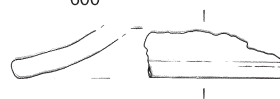

601

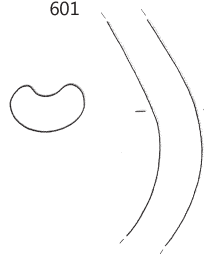

602



603

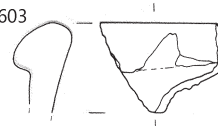

∴ RO 54, merilo 1:3.

## RO 109

### 604 RO 109, izsek 26, zač. št. RO 109/2A

Odlomek prstanaste noge steklene posode; svetlo zelene barve; prozorno steklo (z mehurčki); pr. noge 5,5 cm, v. 1,3 cm.

### 605 RO 109, izsek 26, zač. št. RO 109/1

Odlomek ustja in ostenja krožnika; svetlo rjave barve; površina gladka, prvotna površina ohranjena deloma na obeh straneh v obliki svetlo rjavega premaza; fino zrnate mase; vel. 3,2 × 2,0 cm.

### 606 RO 109, izsek 26, zač. št. RO 109/3A

Odlomek ustja in ostenja lonca, okras glavničenja (vodoravne črte); zunaj sivo rjave, znotraj sive barve; površina raskava; drobnozrnate mase; pr. u. 12,5 cm, v. 10,7 cm.

### 607 RO 109, izsek 26, zač. št. RO 109/6A

Odlomek ustja in ostenja lonca, okras glavničenja (pasovi vodoravnih in navpičnih črt); svetlo sive in v sledeh temno sive barve; površina raskava, prvotna površina ni ohranjena; drobnozrnate mase; pr. u. 16,3 cm, v. 6,8 cm.

### 608 RO 109, izsek 26, zač. št. RO 109/4

Odlomek ustja in vratu lonca; zunaj temno sive do temno sivo rjave, znotraj sive do temno sive barve; površina raskava, prvotna površina ni ohranjena; drobnozrnate mase (posamezni grobi in zelo grobi vključki); pr. u. 20,0 cm, v. 3,0 cm.

### 609 RO 109, izsek 26, zač. št. RO 109/3

Odlomek ustja in vratu lonca; sive barve, zunaj deloma tudi svetlo sive; površina raskava, prvotna površina ni ohranjena; drobnozrnate mase (posamezni grobi vključki); pr. u. 21,0 cm, v. 3,3 cm.

### 610 RO 109, izsek 26, zač. št. RO 109/4A

Odlomek ustja in vratu lonca; zunaj rjavo sive, znotraj temno do svetlo sive barve; površina raskava; drobnozrnate mase; vel. 5,9 × 3,1 cm.

### 611 RO 109, izsek 26, zač. št. RO 109/5A

Odlomek ostenja posode, okras glavničenja (vodoravne črte); zunaj sive do temno sive barve, znotraj bež in v sledeh siva; površina raskava; drobnozrnate mase; vel. 6,1 × 5,7 cm.

604



605



606

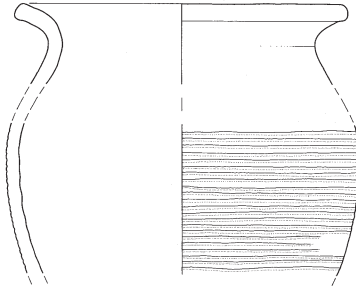

607

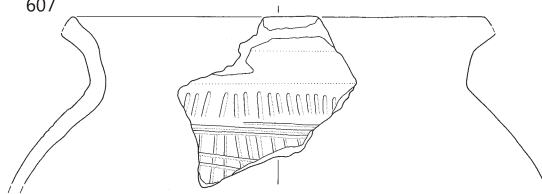

608

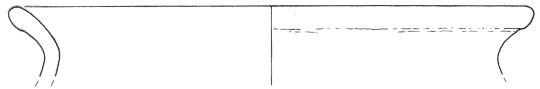

609

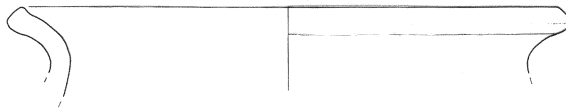

610

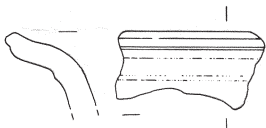

611

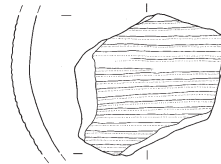

**612** RO 109, izsek 26, zač. št. RO 109/5

Odlomek ostenja in dna lonca; zunaj lisasta, rjave, temno rjave, temno rjavo sive, svetlo in temno sive, bež in bež rdečkaste, znotraj svetlo sive do bež in v sledih temno sive barve; površina raskava; drobnnozrnate mase (posamezni grobi vključki); pr. d. 6,5 cm, v. 6,2 cm.

**613** RO 109, izsek 26, zač. št. RO 109/7A

Odlomek ostenja in dna lonca; zunaj lisasta, svetlo rdečkaste in temno sivo rjave, znotraj sive barve; površina raskava; drobnnozrnate mase; pr. d. 11,0 cm, v. 7,4 cm.

**614** RO 109, izsek 26, zač. št. RO 109/3B

Odlomek ostenja in dna lončka; svetlo rjave barve; površina raskava; drobnnozrnate mase; pr. d. 4,5 cm, v. 4,3 cm.

**615** RO 109, izsek 26, zač. št. RO 109/9A

Odlomek ostenja in dna posode; zunaj sivo rjave, znotraj sive do temno sive barve; površina hrapava, prvotna površina ni ohranjena; grobnnozrnate mase; pr. d. 12,0 cm, v. 2,4 cm.

**616** RO 109, izsek 26, zač. št. RO 109/6

Odlomek ostenja in dna lonca; zunaj svetlo rjavo rumene, znotraj svetlo sivo rjave barve; površina raskava; grobnnozrnate mase; pr. d. 24,4 cm, v. 6,0 cm.

**617** RO 109, izsek 26, zač. št. RO 109/2

Odlomek ustja in ostenja trinožnika, okras kaneliranja (vodoravni črti); zunaj sive do temno sive, znotraj sive barve; površina raskava, prvotna površina ohranjena v sledih zunaj v obliki črnega premaza; drobnnozrnate mase; pr. u. 26,0 cm, v. 3,5 cm.

**618** RO 109, izsek 26, zač. št. RO 109/1A

Odlomki pokrova, okras metliččenja (neurejeni pasovi poševnih črt); temno sive barve; površina hrapava; grobnnozrnate mase; pr. roba 18,8 cm, pr. čepa 7,6 cm, v. 9,0 cm.



**619** RO 109, izsek 26, zač. št. RO 109/8A

Odlomek opeke z delno ohranjenim žigom [... P ...]; rdeče oranžne barve; drobnnozrnate mase; vel. 4,4 × 4,6 cm.

**RO 111**

**620** RO 111, izsek 26, zač. št. RO 111/2

Odlomek ustja in vratu lonca; rjavo sive do temno rjavo sive barve; površina hrapava, prvotna površina ohranjena v sledih zunaj v obliki premaza (?) črne barve; grobnnozrnate mase; pr. u. 12,7 cm, v. 2,6 cm.

**621** RO 111, izsek 26, zač. št. RO 111/1

Odlomek ostenja in čepa pokrova; oranžne barve; površina hrapava, prvotna površina ni ohranjena; drobnnozrnate mase; pr. čepa 4,4 cm, v. 2,6 cm.

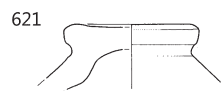
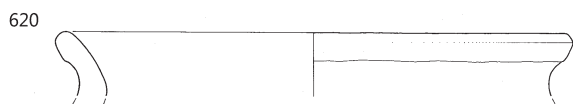
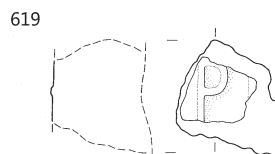
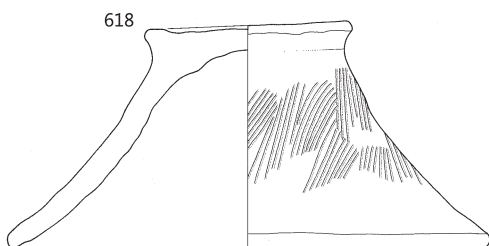
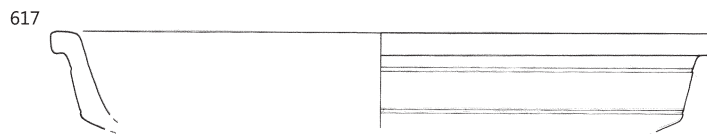
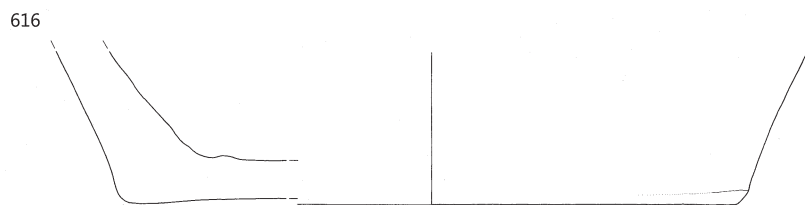
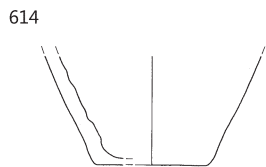
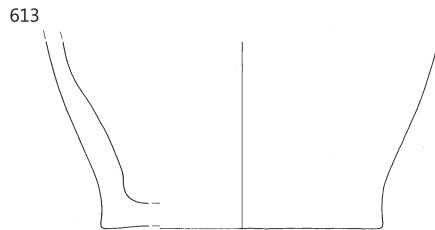
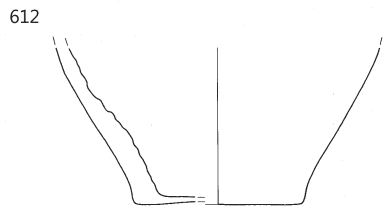

∴ 612–619 RO 109, 620, 621 RO 111, merilo 1:3.

## Izseka 26 in 27

### Gospodarski prostor 3

#### RZ 4

##### 622 RZ 4, izsek 27, zač. št. RZ 4/14

Odlomki krožnika; zelo svetlo rjave barve; površina mazava, prvotna površina ni ohranjena; fino-zrnate mase; pr. u. 22,0 cm, pr. d. 16,0 cm, v. 4,6 cm.

##### 623 RZ 4, izsek 27, zač. št. RZ 4/1

Odlomek ustja in ostenja lonca, okras metliččenja (slabo ohranjene rahlo zaobljene črte); zunaj sive, znotraj svetlo sive barve; površina hrapava; drobnozrnate mase; pr. u. 13,0 cm, v. 7,5 cm.

##### 624 RZ 4, izsek 27, zač. št. RZ 4/2

Odlomek ustja in ostenja lonca; zunaj lisasta, rjave in temno sive, znotraj sivo črne barve; površina hrapava; drobnozrnate mase; pr. u. 16,0 cm, v. 4,5 cm.

##### 625 RZ 4, izsek 27, zač. št. RZ 4/6

Odlomek ustja in vratu lonca; sive barve; površina hrapava; drobnozrnate mase; pr. u. 18,0 cm, v. 3,0 cm.

##### 626 RZ 4, izsek 27, zač. št. RZ 4/19

Odlomek vratu in ostenja lonca, okras glavniččenja oz. metliččenja (pasovi vodoravnih črt); lisasta, rjave, sive in črne barve; površina raskava; drobnozrnate mase; pr. vratu 25,6 cm, v. 7,5 cm.

##### 627 RZ 4, izsek 27, zač. št. RZ 4/5

Odlomek ustja in vratu lonca; zunaj svetlo rdeče, znotraj zelo svetlo bež barve; površina hrapava, prvotna površina ni ohranjena; drobnozrnate mase; vel. 4,2 × 3,3 cm.

##### 628 RZ 4, izsek 27, zač. št. RZ 4/3

Odlomek ustja in vratu lonca; svetlo sive barve; površina raskava, prvotna površina ni ohranjena; drobnozrnate mase; vel. 6,0 × 3,0 cm.

##### 629 RZ 4, izsek 27, zač. št. RZ 4/4

Odlomek ustja in vratu lončka; zunaj temno sive, znotraj rjave barve; površina hrapava, prvotna površina ni ohranjena; drobnozrnate mase; vel. 4,2 × 2,2 cm.

##### 630 RZ 4, izsek 27, zač. št. RZ 4/9

Odlomek ostenja lonca, okras vrezovanja (valovnica) in metliččenja (navpične črte); svetlo oker barve; površina hrapava; drobnozrnate mase; vel. 7,1 × 4,7 cm.

##### 631 RZ 4, izsek 27, zač. št. RZ 4/17

Odlomek vratu in ostenja lonca, okras glavniččenja (vodoravne črte); sivo rjave barve; površina raskava; drobnozrnate mase; vel. 6,6 × 4,8 cm.

##### 632 RZ 4, izsek 27, zač. št. RZ 4/13

Odlomek ostenja posode, okras metliččenja (navpične in vodoravne črte); zelo svetlo bež barve; površina raskava, prvotna površina ni ohranjena; drobnozrnate mase; vel. 6,6 × 4,0 cm.

##### 633 RZ 4, izsek 27, zač. št. RZ 4/10

Odlomek ostenja posode, okras glavniččenja (vodoravne in navpične črte); zelo svetlo bež barve; površina rahlo mazava, prvotna površina ni ohranjena; drobnozrnate mase; vel. 4,0 × 3,6 cm.

##### 634 RZ 4, izsek 27, zač. št. RZ 4/11

Odlomek ostenja posode, okras glavniččenja in metliččenja (vodoravne in navpične črte); zelo svetlo bež barve; površina hrapava, prvotna površina ni ohranjena; drobnozrnate mase; vel. 5,0 × 5,5 cm.

##### 635 RZ 4, izsek 27, zač. št. RZ 4/15

Odlomek ostenja posode, okras vtiskovanja s koleščkom (vodoravna pasova odtisov kratkih navpičnih črt); zunaj sivo rjave, znotraj temno sive barve; površina raskava, prvotna površina ni ohranjena; drobnozrnate mase; vel. 3,7 × 2,6 cm.

##### 636 RZ 4, izsek 27, zač. št. RZ 4/16

Odlomek ostenja posode, okras metliččenja (pasovi navpičnih in vodoravnih črt); zunaj svetlo rjave, znotraj temno sive barve; površina raskava, prvotna površina ni ohranjena; drobnozrnate mase (posamezni grobi vključki); vel. 4,3 × 1,5 cm.

##### 637 RZ 4, izsek 27, zač. št. RZ 4/18

Odlomek ostenja posode, okras glavniččenja (vodoravne črte); sive barve; površina raskava, prvotna površina ni ohranjena; drobnozrnate mase; vel. 5,4 × 4,1 cm.

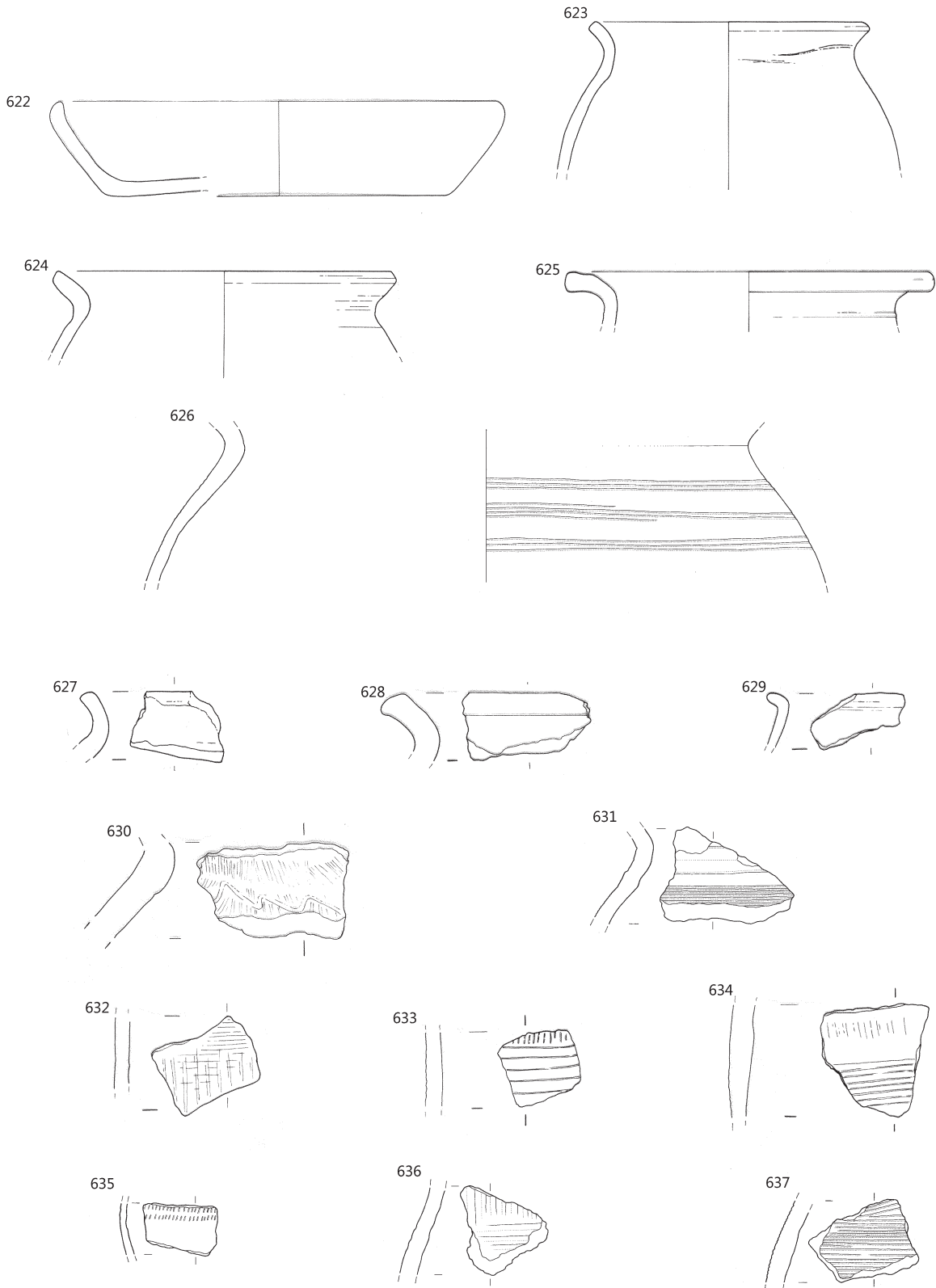

∴ RZ 4, merilo 1:3.

**638** RZ 4, izsek 27, zač. št. RZ 4/23

Odlomek ostenja in prstanaste noge sklede oz. krožnika; lisasta, rjave, sive in svetlo rdečkaste barve; površina hrapava; drobnozrnate mase; pr. noge 10,1 cm, v. 3,7 cm.

**639** RZ 4, izsek 27, zač. št. RZ 4/22

Odlomek ostenja in prstanaste noge sklede (?); sive barve; površina hrapava; drobnozrnate mase; vel. 4,1 × 3,1 cm.

**640** RZ 4, izsek 27, zač. št. RZ 4/26

Odlomek ostenja in dna posode; lisasta, rjave in sive barve; površina hrapava; drobnozrnate mase; pr. d. 15,2 cm, v. 2,8 cm.

**641** RZ 4, izsek 27, zač. št. RZ 4/20

Odlomek ostenja in dna lonca; zunaj svetlo rjave, znotraj sive barve; površina hrapava; drobnozrnate mase; pr. d. 11,6 cm, v. 2,0 cm.

**642** RZ 4, izsek 27, zač. št. RZ 4/24

Odlomek ostenja in dna lonca; svetlo sive barve; površina raskava; drobnozrnate mase; pr. d. 13,1 cm, v. 6,8 cm.

**643** RZ 4, izsek 27, zač. št. RZ 4/21

Odlomek ostenja in dna lonca; sive barve; površina raskava; drobnozrnate mase; pr. d. 7,2 cm, v. 3,9 cm.

**644** RZ 4, izsek 27, zač. št. RZ 4/27

Odlomek ostenja in dna lonca; oker barve; površina raskava, prvotna površina ni ohranjena; drobnozrnate mase; pr. d. 17,3 cm, v. 6,6 cm.

**645** RZ 4, izsek 27, zač. št. RZ 4/25

Odlomek ostenja in dna lonca; zunaj svetlo rjave, znotraj svetlo sive barve; površina hrapava; drobnozrnate mase; pr. d. 15,9 cm, v. 6,2 cm.

**646** RZ 4, izsek 27, zač. št. RZ 4/8

Odlomek roba in ostenja pokrova; lisasta, rjave in sive barve; površina gladka, prvotna površina ni ohranjena; finoizrnatost mase; pr. roba 21,0 cm, v. 5,5 cm.

**647** RZ 4, izsek 27, zač. št. RZ 4/7

Odlomek roba in ostenja pokrova; temno sive barve; površina hrapava; drobnozrnate mase; pr. roba 19,0 cm, v. 4,3 cm.



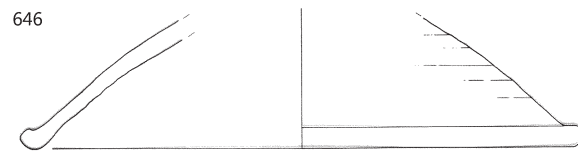
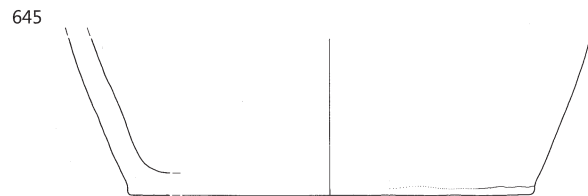
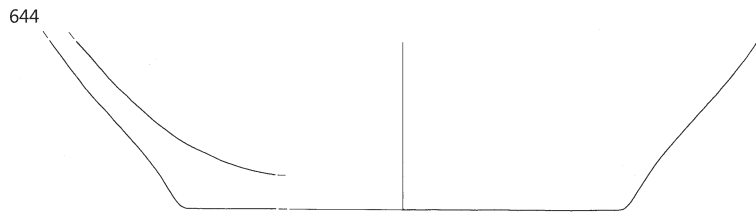
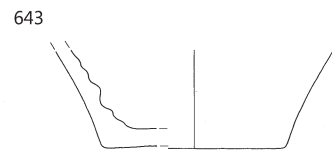
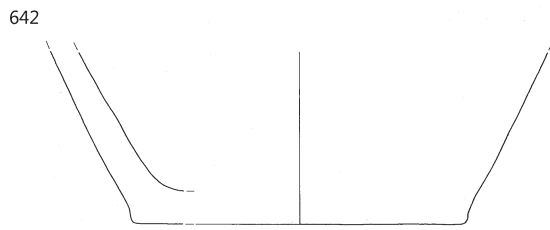
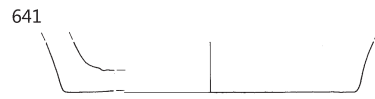
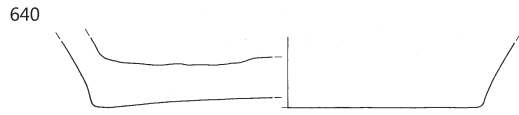
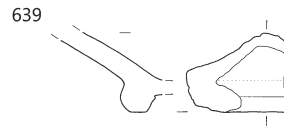
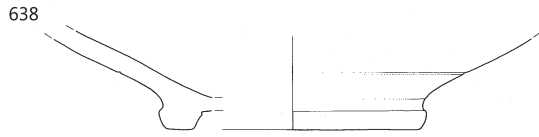

⋮ RZ 4, merilo 1:3.

## RO 21

### 648 RO 21, izsek 27, zač. št. RO 21/9

Odlomek ustja in ostenja sklede; temno sive barve; površina raskava; drobnozrnate mase; pr. u. 26,0 cm, v. 5,5 cm.

### 649 RO 21, izsek 27, zač. št. RO 21/38

Odlomek ustja in ostenja skledice; temno sive barve; površina raskava, prvotna površina ni ohranjena; drobnozrnate mase; vel. 4,9 × 1,9 cm.

### 650 RO 21, izsek 27, zač. št. RO 21/15

Odlomek ustja in ostenja sklede, okras kaneliranja (vodoravna črta); temno sive barve; površina raskava; drobnozrnate mase; vel. 6,0 × 3,2 cm.

### 651 RO 21, izsek 27, zač. št. RO 21/22

Odlomek ustja in ostenja sklede; temno sive barve; površina gladka, prvotna površina ni ohranjena; drobnozrnate mase; vel. 4,6 × 3,2 cm.

### 652 RO 21, izsek 27, zač. št. RO 21/13

Odlomek ustja in ostenja sklede; sivo rjave barve; površina hrapava; drobnozrnate mase; vel. 3,0 × 3,7 cm.

### 653 RO 21, izsek 27, zač. št. RO 21/26

Odlomek ustja in ostenja sklede; sivo bele barve; površina raskava, prvotna površina ni ohranjena; drobnozrnate mase; vel. 4,7 × 3,3 cm.

### 654 RO 21, izsek 27, zač. št. RO 21/12

Odlomek ustja in ostenja sklede; rjave in temno sive barve; površina raskava; drobnozrnate mase; vel. 5,0 × 3,3 cm.

### 655 RO 21, izsek 27, zač. št. RO 21/2

Odlomek ustja in ostenja lonca, okras metličanja (vodoravne črte – slabo ohranjeno); sive barve; površina raskava, prvotna površina ni ohranjena; drobnozrnate mase; pr. u. 21,0 cm, v. 9,0 cm.

### 656 RO 21, izsek 27, zač. št. RO 21/5

Odlomek ustja in ostenja lonca, okras metličanja (vodoravne in navpične črte); sive barve; površina raskava, prvotna površina ni ohranjena; drobnozrnate mase; pr. u. 26,0 cm, v. 8,0 cm.



### 657 RO 21, izsek 27, zač. št. RO 21/3

Odlomek ustja in vratu lonca; sivo rjave barve; površina raskava, prvotna površina ni ohranjena; drobnozrnate mase; pr. u. 27,5 cm, v. 5,0 cm.

### 658 RO 21, izsek 27, zač. št. RO 21/7

Odlomek ustja in ostenja lonca; rjavo sive barve; površina raskava; drobnozrnate mase; pr. u. 22,0 cm, v. 4,5 cm.

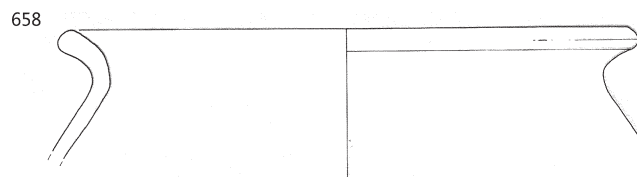
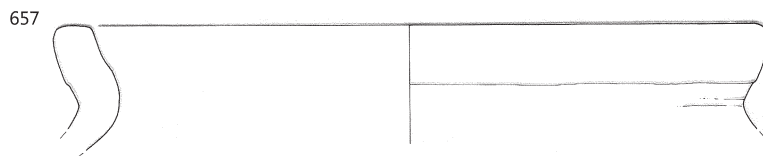
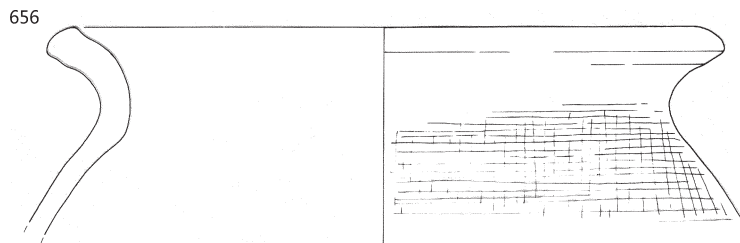
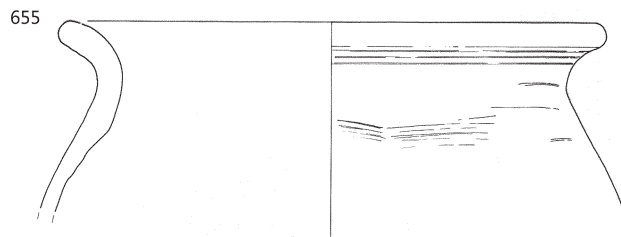
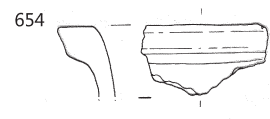
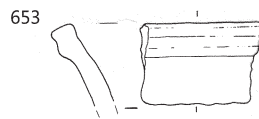
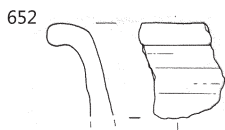
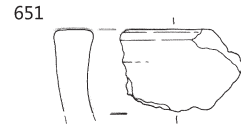
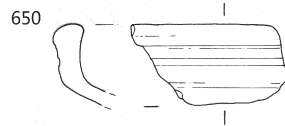
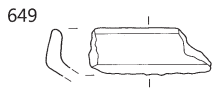
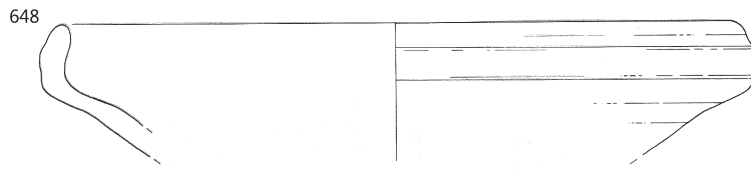

RO 21, merilo 1:3.

**659** RO 21, izsek 27, zač. št. RO 21/30

Odlomek ustja in vratu lonca; svetlo sive barve; površina raskava; drobnnozrnate mase; pr. u. 20,0 cm, v. 2,4 cm.

**660** RO 21, izsek 27, zač. št. RO 21/6

Odlomki ustja in ostenja lonca, okras glavničenja (vodoravne in navpične črte); svetlo sive barve; površina raskava; drobnnozrnate mase (posamezni grobi vključki); pr. u. 16,1 cm, v. 6,7 cm.

**661** RO 21, izsek 27, zač. št. RO 21/8

Odlomek ustja in vratu lonca, okras metličjenja (vodoravne in poševne črte); zelo svetlo sive barve; površina raskava; drobnnozrnate mase; pr. u. 16,5 cm, v. 4,5 cm.

**662** RO 21, izsek 27, zač. št. RO 21/10

Odlomek ustja in ostenja lonca; svetlo sive barve; površina raskava; drobnnozrnate mase; pr. u. 14,0 cm, v. 4,5 cm.

**663** RO 21, izsek 27, zač. št. RO 21/1

Odlomek ustja in ostenja lonca, okras kaneliranja (vodoravne črte); sive barve; površina hrapava; drobnnozrnate mase; pr. u. 12,0 cm, v. 4,0 cm.

**664** RO 21, izsek 27, zač. št. RO 21/4

Odlomek ustja in vratu lonca, okras metličjenja (kratke poševne črte); svetlo sive barve; površina raskava, prvotna površina ni ohranjena; drobnnozrnate mase; pr. u. 14,0 cm, v. 4,5 cm.

**665** RO 21, izsek 27, zač. št. RO 21/40

Odlomek ustja in vratu lonca; sivo rjave barve; površina hrapava; drobnnozrnate mase; pr. u. 17,2 cm, v. 2,9 cm.

**666** RO 21, izsek 27, zač. št. RO 21/20

Odlomek ustja in vratu lonca, okras glavničenja (vodoravne črte); svetlo sive barve; površina raskava; drobnnozrnate mase; pr. u. 14,0 cm, v. 3,0 cm.

**667** RO 21, izsek 27, zač. št. RO 21/11

Odlomek ustja in ostenja lonca, okras metličjenja (vodoravne in navpične (?) črte); zunaj temno sive, znotraj roza barve; površina hrapava; drobnnozrnate mase; pr. u. 14,0 cm, v. 5,0 cm.

**668** RO 21, izsek 27, zač. št. RO 21/48

Odlomek ustja in vratu lonca; oker barve; površina hrapava; drobnnozrnate mase; vel. 4,6 × 2,4 cm.

**669** RO 21, izsek 27, zač. št. RO 21/41

Odlomek ustja in ostenja lonca; svetlo sive barve; površina raskava; drobnnozrnate mase; vel. 4,7 × 5,5 cm.

**670** RO 21, izsek 27, zač. št. RO 21/42

Odlomek ustja in vratu lonca; zunaj svetlo rjave, znotraj sive barve; površina hrapava; drobnnozrnate mase; vel. 4,9 × 3,8 cm.

**671** RO 21, izsek 27, zač. št. RO 21/43

Odlomek ustja in vratu lonca; zunaj svetlo sive, znotraj svetlo oranžne barve; površina raskava; drobnnozrnate mase; vel. 5,5 × 3,0 cm.

**672** RO 21, izsek 27, zač. št. RO 21/45

Odlomek ustja in vratu lonca, okras kaneliranja; svetlo sive barve; površina hrapava; drobnnozrnate mase; vel. 5,1 × 3,7 cm.

**673** RO 21, izsek 27, zač. št. RO 21/23

Odlomek ustja in ostenja lonca, okras glavničenja (navpične črte); svetlo sive barve; površina raskava, prvotna površina ni ohranjena; drobnnozrnate mase; vel. 5,3 × 4,0 cm.

**674** RO 21, izsek 27, zač. št. RO 21/44

Odlomek ustja in ostenja lonca; svetlo sive barve; površina hrapava; drobnnozrnate mase; vel. 4,7 × 1,5 cm.

**675** RO 21, izsek 27, zač. št. RO 21/39

Odlomek ustja in vratu lonca; sive barve; površina hrapava; drobnnozrnate mase; vel. 3,6 × 3,4 cm.

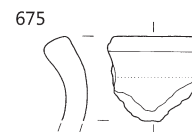
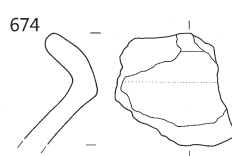
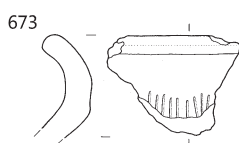
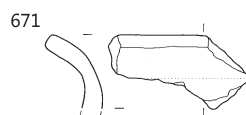
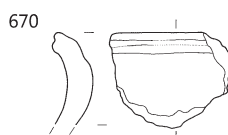
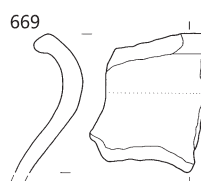
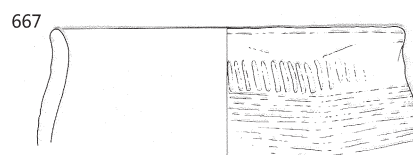
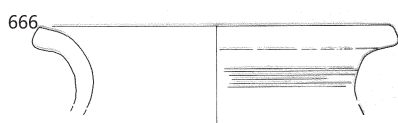
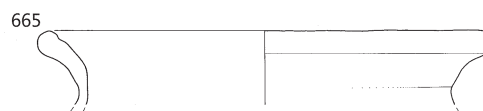
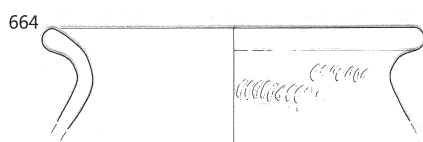
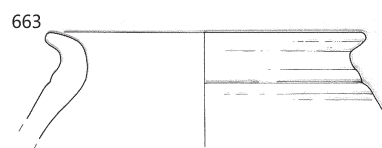
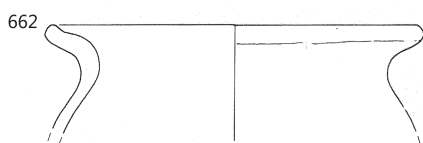
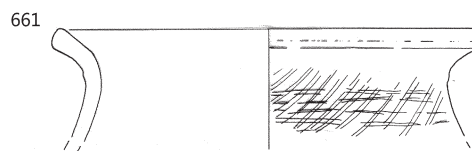
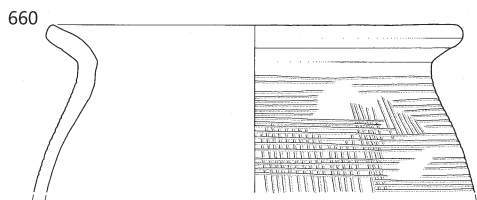

**676** RO 21, izsek 27, zač. št. RO 21/16

Odlomek ustja in vratu lonca; sive in bele barve; površina raskava, prvotna površina ni ohranjena; drobnnozrnate mase; vel. 7,5 × 4,5 cm.

**677** RO 21, izsek 27, zač. št. RO 21/19

Odlomek ustja in vratu lonca; svetlo rjave barve; površina hrapava; drobnnozrnate mase; vel. 5,5 × 4,5 cm.

**678** RO 21, izsek 27, zač. št. RO 21/29

Odlomek ustja in vratu lonca; svetlo sivo bele barve; površina raskava; drobnnozrnate mase; vel. 2,5 × 3,2 cm.

**679** RO 21, izsek 27, zač. št. RO 21/33

Odlomek ustja in vratu lonca; sivo bele barve; površina raskava, prvotna površina ni ohranjena; drobnnozrnate mase; vel. 4,2 × 3,2 cm.

**680** RO 21, izsek 27, zač. št. RO 21/24

Odlomek ustja lonca; rjavo sive barve; površina raskava; drobnnozrnate mase; vel. 5,1 × 3,0 cm.

**681** RO 21, izsek 27, zač. št. RO 21/28

Odlomek ustja lonca; sivo rjave barve; površina raskava, prvotna površina ni ohranjena; drobnnozrnate mase; vel. 4,2 × 2,0 cm.

**682** RO 21, izsek 27, zač. št. RO 21/25

Odlomek ustja in vratu lonca; oker barve; površina raskava; drobnnozrnate mase; vel. 4,2 × 2,0 cm.

**683** RO 21, izsek 27, zač. št. RO 21/34

Odlomek ostenja lonca, okras glavničenja (vodoravne črte); svetlo sive in sivo oker barve; površina raskava, prvotna površina ni ohranjena; drobnnozrnate mase; vel. 5,4 × 3,5 cm.

**684** RO 21, izsek 27, zač. št. RO 21/46

Odlomek ustja in ostenja vrča z nastavkom za ročaj; sive barve; površina raskava; drobnnozrnate mase; pr. u. 8,3 cm, v. 4,1 cm.

**685** RO 21, izsek 27, zač. št. RO 21/27

Odlomek ustja in ostenja trinožnika; svetlo sivo rjave barve; površina raskava, prvotna površina ni ohranjena; drobnnozrnate mase; pr. u. 14,5 cm, v. 3,0 cm.

**686** RO 21, izsek 27, zač. št. RO 21/14

Odlomek roba in ostenja pokrova; sivo črne barve; površina raskava; drobnnozrnate mase; pr. roba 20,0 cm, v. 2,5 cm.

**687** RO 21, izsek 27, zač. št. RO 21/35

Odlomek roba in ostenja pokrova; sive barve; površina raskava; drobnnozrnate mase; pr. roba 18,7 cm, v. 1,5 cm.

**688** RO 21, izsek 27, zač. št. RO 21/31

Odlomek roba in ostenja pokrova; temno sive barve; površina raskava; drobnnozrnate mase; vel. 5,5 × 1,1 cm.

**689** RO 21, izsek 27, zač. št. RO 21/32

Odlomek roba in ostenja pokrova; črno rjave barve; površina raskava; drobnnozrnate mase; vel. 4,7 × 2,0 cm.

**690** RO 21, izsek 27, zač. št. RO 21/37

Odlomek roba in ostenja pokrova, okras glavničenja (vodoravne črte); temno sive barve; površina raskava; drobnnozrnate mase; vel. 4,1 × 2,1 cm.

**691** RO 21, izsek 27, zač. št. RO 21/36

Odlomek roba in ostenja pokrova, okras kaneliranja (vodoravna črta); temno sive barve; površina raskava; drobnnozrnate mase; vel. 3,4 × 2,3 cm.

**692** RO 21, izsek 27, zač. št. RO 21/18

Odlomek ustja in vratu lonca (mlajša železna doba); zunaj sive, znotraj svetlo sive barve; površina hrapava; drobnnozrnate mase; pr. u. 15,2 cm, v. 2,6 cm.

**693** RO 21, izsek 27, zač. št. RO 21/21

Odlomek ustja in vratu lonca (mlajša železna doba?); sive barve; površina raskava; drobnnozrnate mase; pr. u. 14,8 cm, v. 2,6 cm.

**694** RO 21, izsek 27, zač. št. RO 21/47

Odlomek ustja in vratu lonca (mlajša železna doba?); oker barve, znotraj deloma tudi sive; površina raskava; drobnnozrnate mase; vel. 6,7 × 3,6 cm.

## RO 22

**695** RO 22, izsek 27, zač. št. RO 22/1

Odlomek ustja in ostenja krožnika; oranžne barve; površina mazava, prvotna površina ni ohranjena; finoizrnatost mase; vel. 4,3 × 2,8 cm.

**696** RO 22, izsek 27, zač. št. RO 22/3

Odlomek ustja in ostenja krožnika; zunaj oranžno rjave, znotraj rjave barve; površina gladka, prvotna površina ohranjena deloma v obliki rjavega premaza; finoizrnatost mase; vel. 2,7 × 2,5 cm.

**697** RO 22, izsek 27, zač. št. RO 22/2

Odlomek ustja in vratu lonca; sivo rjave barve; površina hrapava; drobnnozrnate mase; vel. 5,0 × 2,7 cm.

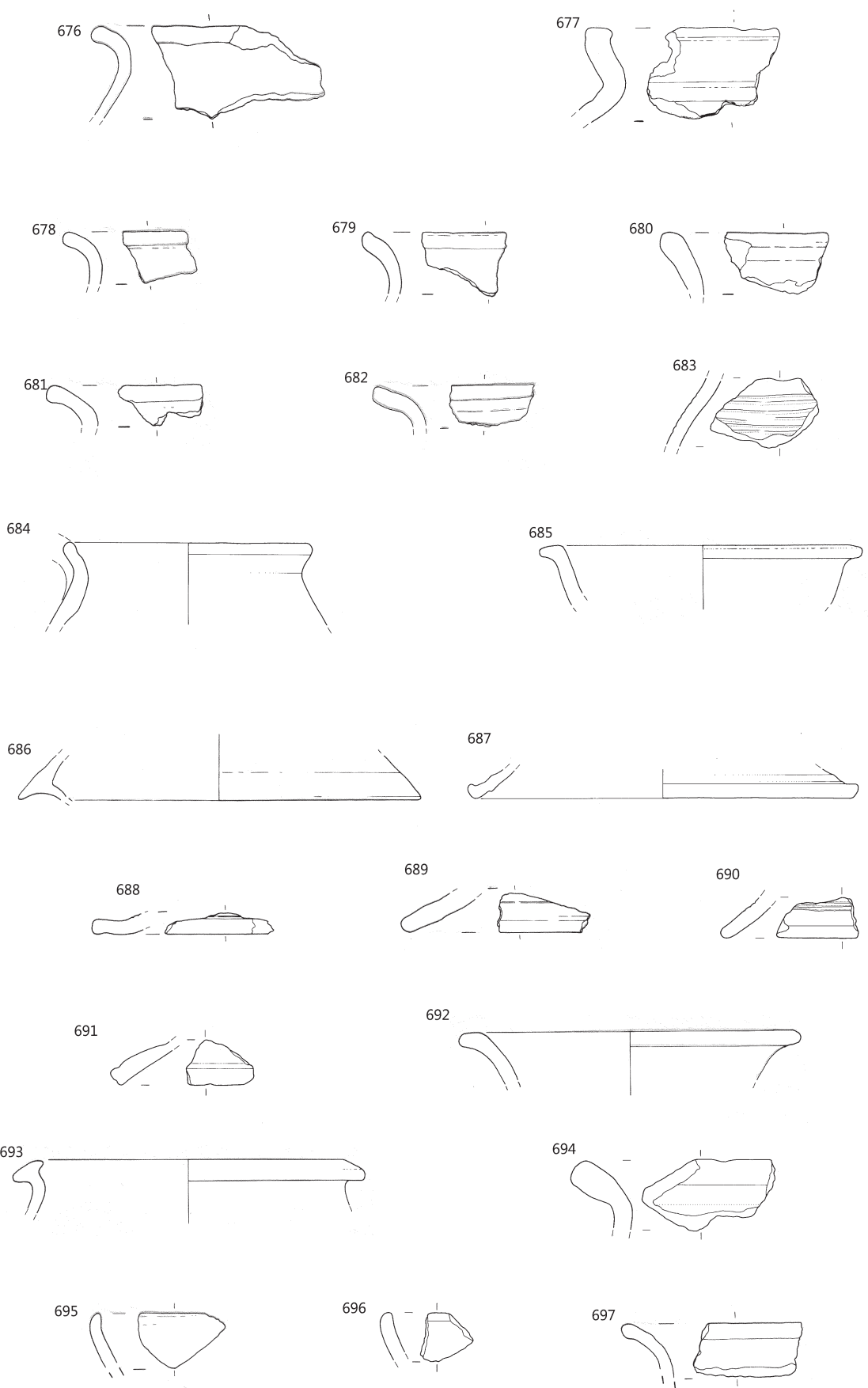

⋮ 676–694 RO 21, ostalo RO 22, merilo 1:3.

## RO 27

### 698 RO 27, izsek 26, zač. št. RO 27/1

Odlomek ustja in ostenja sklede, okras kaneliranja (vodoravna kanelura); oranžne barve; površina mazava, prvotna površina ni ohranjena; finoizrnatost mase (posamezni drobni vključki); pr. u. 17,0 cm, v. 4,5 cm.

### 699 RO 27, izsek 26, zač. št. RO 27/3

Odlomek ustja in ostenja krožnika; oranžne barve; površina mazava, prvotna površina ohranjena v sledeh v obliki oranžnega premaza; finoizrnatost mase; pr. u. 20,0 cm, v. 3,0 cm.

### 700 RO 27, izsek 26, zač. št. RO 27/2

Odlomek ustja in ostenja sklede; rjavo oranžne barve; površina gladka, prvotna površina ohranjena v veliki meri v obliki rdečega premaza; finoizrnatost mase (posamezni drobni vključki); vel. 6,0 × 5,0 cm.



### 701 RO 27, izsek 26, zač. št. RO 27/6

Odlomki ostenja in dna lončka; svetlo rjavo oranžne barve, s posamezno liso sivo rjave; površina mazava, prvotna površina ni ohranjena; finoizrnatost mase (posamezni drobni in grobi vključki); pr. d. 5,5 cm, v. 10,0 cm.



### 702 RO 27, izsek 26, zač. št. RO 27/7

Odlomki ostenja in dna lonca, okras glavničenja oz. metličjenja (pasovi vodoravnih in navpičnih črt); zunaj lisasta, temno sivo rjave, temno rjave in oranžno rjave, znotraj svetlo rjavo sive ter temno sive do črne barve; površina raskava; groboizrnatost mase; pr. d. 10,9 cm, v. 15,6 cm.

### 703 RO 27, izsek 26, zač. št. RO 27/4

Odlomek čepa in ostenja pokrova; lisasta, zunaj oranžne, sivo rjave in rjave, znotraj oranžne, črne, rjavo sive in bež barve; površina gladka; finoizrnatost mase (posamezni drobni in grobi vključki); pr. čepa 5,0 cm, v. 4,5 cm.

### 704 RO 27, izsek 26, zač. št. RO 27/5

Odlomek čepa pokrova; lisasta, temno sive, svetlo sivo rjave, bež in svetlo sivo oranžne barve; površina hrapava; droboizrnatost mase; pr. čepa 5,2 cm, v. 3,0 cm.

### 705 RO 27, izsek 26, zač. št. RO 27/9

Odlomek ostenja pokrova, okras glavničenja (vodoravne črte); zunaj temno sivo rjave, znotraj sive in svetlo sive barve; površina raskava; droboizrnatost mase (posamezni grobi vključki); nv. pr. 21,8 cm, v. 6,4 cm.

### 706 RO 27, izsek 26, zač. št. RO 27/8

Odlomek ročaja na ustju vrča; svetlo sive in v sledeh sive barve; površina raskava, prvotna površina ni ohranjena; groboizrnatost mase; vel. 5,4 × 2,6 cm.

## RO 30

### 707 RO 30, izsek 27, zač. št. RO 30/1

Odlomka ustja in ostenja sklede; oranžne barve, znotraj deloma tudi rdečkasto sive; površina mazava, prvotna površina deloma ohranjena v obliki temno rumenega in temno rjavega lošča; groboizrnatost mase; pr. u. 18,5 cm, v. 3,0 cm.

### 708 RO 30, izsek 27, zač. št. RO 30/2

Odlomek ostenja in dna posode; zunaj svetlo rjave, znotraj sive barve; površina raskava; droboizrnatost mase; pr. d. 10,0 cm, v. 2,2 cm.

## RO 41

### 709 RO 41, izsek 27, zač. št. RO 41/1

Odlomek vratu in ostenja lonca; oker barve; površina raskava; droboizrnatost mase; pr. vratu 16,5 cm, v. 5,8 cm.

### 710 RO 41, izsek 27, zač. št. RO 41/2

Odlomek ostenja in dna posode; sive barve; površina raskava; droboizrnatost mase; pr. d. 10,2 cm, v. 5,1 cm.



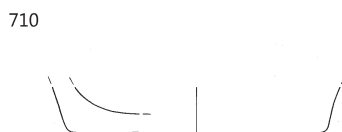
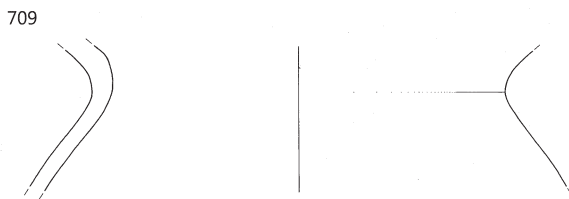
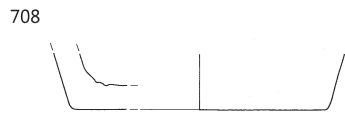
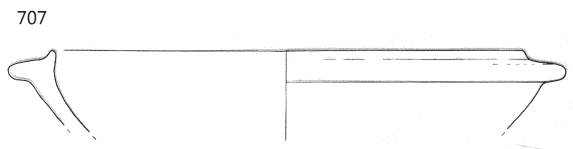
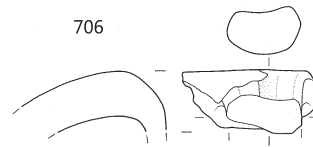
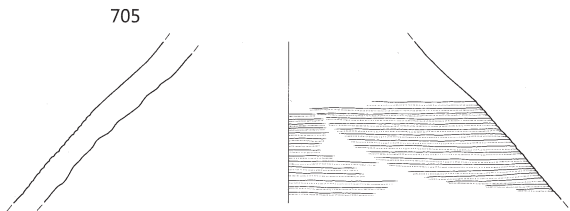
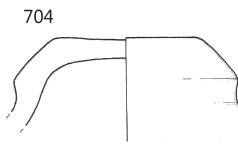
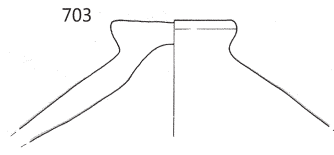
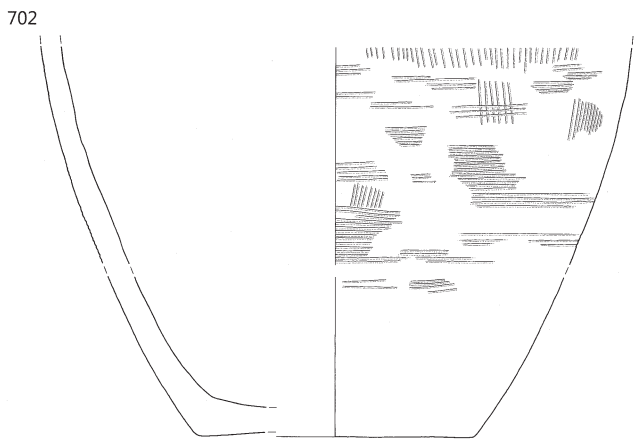
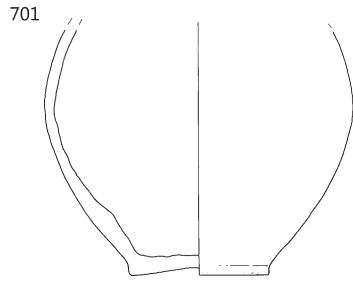
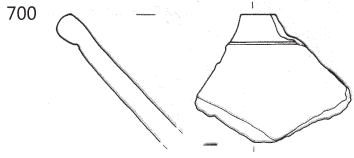
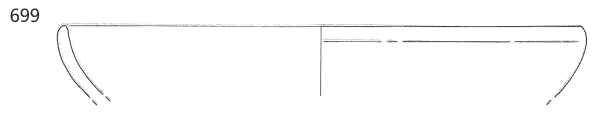
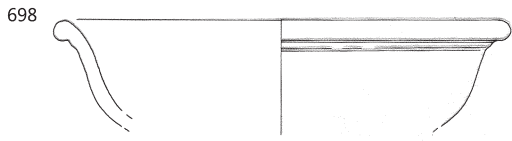

∴ 698–706 RO 27, 707, 708 RO 30, 709, 710 RO 41, merilo 1:3.

## RO 75

### **711** RO 75, izsek 26, zač. št. RO 75/14

Železna ploščica z odprtino za pritrjevanje – odlomek; vel. 4,0 × 1,8 cm.

### **712** RO 75, izsek 26, zač. št. RO 75/17

Železni nož – odlomek rezila; vel. 1,6 × 0,5 cm.

### **713** RO 75, izsek 26, zač. št. RO 75/16

Železni žebliček – odlomek glavnice; okrogli presek; vel. 1,4 × 0,3 cm.

### **714** RO 75, izsek 26, zač. št. RO 75/15

Železni predmet (žebelj?) – odlomek; okrogli presek; vel. 4,2 × 2,2 cm.

### **715** RO 75, izsek 26, zač. št. RO 75/11

Odlomek ustja in ostenja krožnika oz. sklede, okras kaneliranja (vodoravne črte); svetlo sive in v sledeh temno sive barve; površina raskava; grobozrnate mase; vel. 2,7 × 2,6 cm.

### **716** RO 75, izsek 26, zač. št. RO 75/19

Odlomek ustja in ostenja lončka; temno sive barve; površina raskava; drobnozrnate mase; pr. u. 9,7 cm, v. 4,8 cm.

### **717** RO 75, izsek 26, zač. št. RO 75/1

Odlomek ustja in ostenja lonca, okras glavničenja (pasova vodoravnih in kratkih navpičnih črt); svetlo sive barve, zunaj v sledeh tudi temno sive; površina raskava; grobozrnate mase; pr. u. 19,0 cm, v. 7,5 cm.

### **718** RO 75, izsek 26, zač. št. RO 75/2

Odlomek ustja in ostenja lonca; zunaj lisasta, oker, rjavo sive, svetlo sive in temno rjavo sive, znotraj svetlo sive do svetlo sivo rjave barve; površina raskava; grobozrnate mase; pr. u. 15,0 cm, v. 8,0 cm.

### **719** RO 75, izsek 26, zač. št. RO 75/3

Odlomki ustja in ostenja lonca; lisasta, zunaj svetlo sivo rjave, svetlo rdečkaste, svetlo in temno sive ter svetlo rjave, znotraj svetlo do temno sivo rjave barve; površina raskava, prvotna površina ni ohranjena; grobozrnate mase; pr. u. 20,0 cm, v. 4,3 cm.

### **720** RO 75, izsek 26, zač. št. RO 75/4

Odlomek ustja in ostenja lonca, okras glavničenja oz. metličanja (poševne črte); svetlo sive in v sledeh temno sive barve; površina raskava; grobozrnate mase; pr. u. 19,0 cm, v. 7,0 cm.

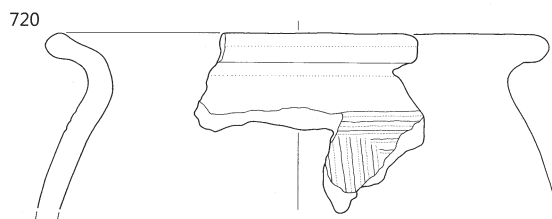
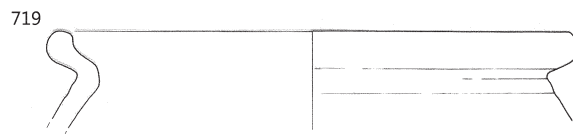
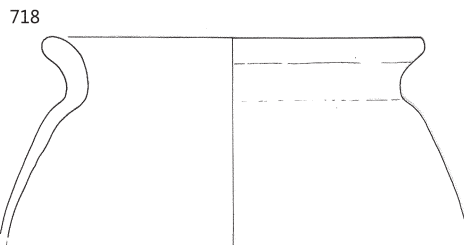
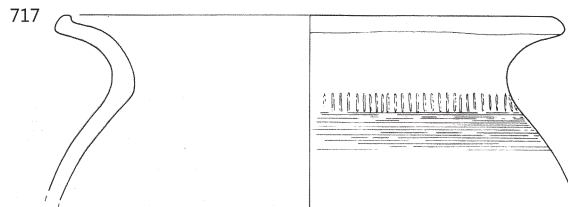
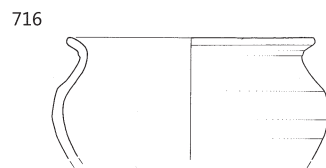
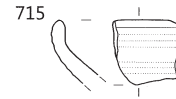
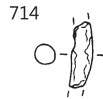
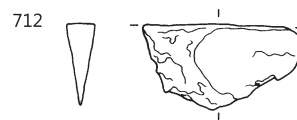
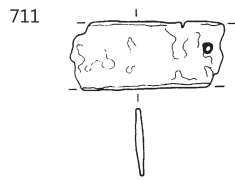

∴ RO 75, 711–714 merilo 1:2, ostalo merilo 1:3.

**721** RO 75, izsek 26, zač. št. RO 75/7

Odlomek ustja in vratu lonca; sivo rjave barve; površina raskava, prvotna površina ni ohranjena; grobozrnate mase; pr. u. 18,0 cm, v. 3,0 cm.

**722** RO 75, izsek 26, zač. št. RO 75/23

Odlomki ostenja in dna lonca, okras glavničenja (vodoravne črte); zunaj lisasta, temno sivo rjave, svetlo rjavo rdečkaste in svetlo rjave, znotraj svetlo rjavo sive do temno sive barve; površina raskava, prvotna površina ni ohranjena; drobnazrnate mase (posamezni grobi vključki); pr. d. 10,1 cm, v. 14,8 cm.

**723** RO 75, izsek 26, zač. št. RO 75/13

Odlomek ostenja in dna krožnika oz. pladnja; rdečkaste barve; površina gladka, prvotna površina je deloma ohranjena znotraj v obliki temno rdečega premaza; drobnazrnate mase (posamezni grobi vključki); pr. d. 18,0 cm, v. 1,5 cm.

**724** RO 75, izsek 26, zač. št. RO 75/22

Odlomek ostenja in dna lonca; zunaj lisasta, svetlo rjavo rdečkaste, svetlo in temno sivo rjave, znotraj svetlo rjave barve; površina hrapava, prvotna površina ni ohranjena; grobozrnate mase (posamezni zelo grobi vključki); pr. d. 10,3 cm, v. 5,2 cm.

**725** RO 75, izsek 26, zač. št. RO 75/8

Odlomek ustja in ostenja trinožnika; temno sive barve; površina raskava, znotraj prismojeni organski ostanki (?); drobnazrnate mase; pr. u. 16,0 cm, v. 3,0 cm.

**726** RO 75, izsek 26, zač. št. RO 75/6

Odlomek ustja in ostenja trinožnika; zunaj lisasta, svetlo in temno rjavo sive, znotraj svetlo rjavo sive in v sledih sive barve; površina raskava; drobnazrnate mase (posamezni grobi vključki); vel. 5,5 × 3,5 cm.

**727** RO 75, izsek 26, zač. št. RO 75/9a

Odlomek čepa in ostenja pokrova; zunaj temno sivo rjave, znotraj svetlo rjave barve; površina raskava; drobnazrnate mase (posamezni grobi vključki); pr. čepa 6,3 cm, v. 3,1 cm.

**728** RO 75, izsek 26, zač. št. RO 75/20

Odlomek roba in ostenja pokrova; svetlo sive do svetlo sivo rjave in v sledih temno sive barve; površina raskava; drobnazrnate mase (posamezni zelo grobi vključki); pr. roba 9,0 cm, v. 3,1 cm.

**729** RO 75, izsek 26, zač. št. RO 75/9

Odlomek roba in ostenja pokrova; svetlo do temno rjavo sive barve; površina raskava; drobnazrnate mase (posamezni grobi in zelo grobi vključki); pr. u. 18,0 cm, v. 3,0 cm.

**730** RO 75, izsek 26, zač. št. RO 75/18

Odlomek ročaja vrčka (?); svetlo rjavo oranžne barve; površina gladka, prvotna površina ohranjena v sledih v obliki temno rdečega premaza; fino-zrnate mase; vel. 1,6 × 2,3 cm.

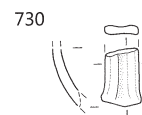
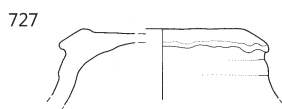
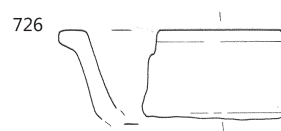
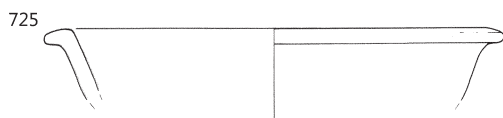
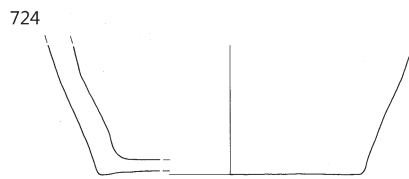
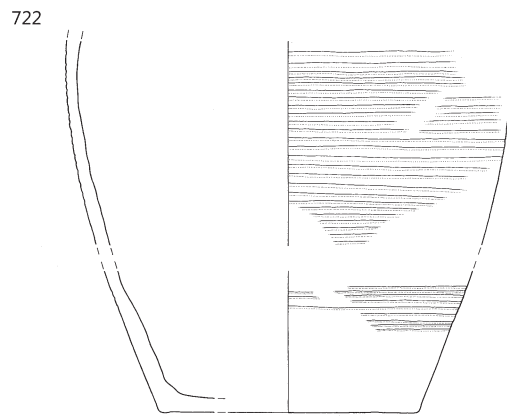
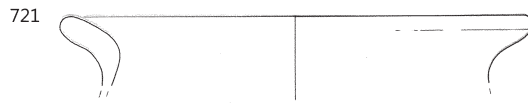

## RO 107

### 731 RO 107, izsek 27, zač. št. RO 107/1

Odlomek ustja in ostenja skleda; svetlo oranžne barve; površina hrapava, prvotna površina ni ohranjena; drobnozrnate mase; pr. u. 25,0 cm, v. 4,0 cm.

### 732 RO 107, izsek 27, zač. št. RO 107/3

Odlomek ostenja posode, okras glavničenja (vodoravne črte); svetlo sive barve; površina raskava; drobnozrnate mase; vel. 5,2 × 3,1 cm.

### 733 RO 107, izsek 27, zač. št. RO 107/2

Kamnita puščična ost z izjedo na proksimalnem delu, nekoliko poškodovana; ploskovno retuširana; rjavo oranžne barve; roženec; vel. 0,7 × 1,2 cm.

## Ostali objekti v izseku 26

## RO 106

### 734 RO 106, izsek 26, zač. št. RO 106/1

Odlomek roba in ostenja pokrova; svetlo rdeče barve; površina hrapava, prvotna površina ni ohranjena; drobnozrnate mase; pr. u. 24,0 cm, v. 3,0 cm.

## RO 223

### 735 RO 223, izsek 26, zač. št. RO 223/1

Odlomek ustja in vratu lonca; svetlo rumeno rjave barve; površina raskava; drobnozrnate mase; vel. 4,5 × 2,5 cm.

### 736 RO 223, izsek 26, zač. št. RO 223/3

Odlomek ustja in vratu lončka; sive barve; površina hrapava; drobnozrnate mase; vel. 2,0 × 0,8 cm.

### 737 RO 223, izsek 26, zač. št. RO 223/2

Odlomek ostenja in dna posode; zunaj sive in svetlo rjave, znotraj temno sive barve; površina hrapava; drobnozrnate mase; vel. 3,8 × 1,8 cm.

## RO 272

### 738 RO 272, izsek 26, zač. št. RO 272/1

Odlomek ostenja posode, okras kaneliranja (?) (vodoravni črti); zunaj oranžne s posameznimi lisami svetlo rjavo sive, znotraj svetlo rjave barve; površina mazava, prvotna površina ni ohranjena; finozrnate mase (posamezni grobi vključki); vel. 6,4 × 4,9 cm.

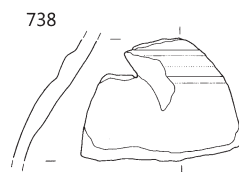
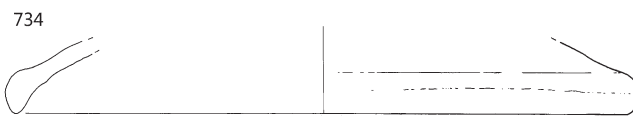
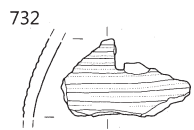
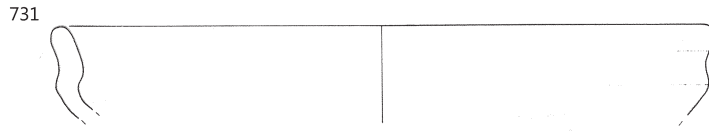

∴ 731–733 RO 107, 734 RO 106, 735–737 RO 223, 738 RO 272; 733 merilo 1:2, ostalo merilo 1:3.

## Izsek 27

### Gospodarski prostor 4

#### RH 2

##### 739 RH 2, izsek 27, zač. št. RH 2/4

Odlomek prstanaste noge steklene posode; svetlo zelene barve; prozorno steklo (z mehurčki); pr. noge 4,3 cm, v. 1,0 cm.



##### 740 RH 2, izsek 27, zač. št. RH 2/2

Odlomek ustja in ostenja sklede; svetlo rjave barve, znotraj deloma tudi svetlo sive; površina mazava, prvotna površina ni ohranjena; finoizrnatne mase (posamezni drobni in grobi vključki); pr. u. 28,0 cm, v. 3,0 cm.

##### 741 RH 2, izsek 27, zač. št. RH 2/3

Odlomek ostenja in prstanaste noge sklede oz. krožnika; temno sive barve; površina gladka; finoizrnatne mase (posamezni drobni vključki); pr. noge 8,7 cm, v. 1,7 cm.

##### 742 RH 2, izsek 27, zač. št. RH 2/6

Odlomek ostenja in dna posode; temno sive barve; površina raskava; groboizrnatne mase; pr. d. 14,0 cm, v. 2,2 cm.

##### 743 RH 2, izsek 27, zač. št. RH 2/5

Odlomek ostenja in dna lonca; zunaj rdeče oranžne, znotraj rdeče rjave, rdeče oranžne in oranžne barve; površina raskava; droboizrnatne mase (posamezni grobi vključki); pr. d. 10,0 cm, v. 4,1 cm.

##### 744 RH 2, izsek 27, zač. št. RH 2/1

Odlomek roba in ostenja pokrova; temno sive barve; površina raskava; droboizrnatne mase; pr. roba 17,0 cm, v. 2,2 cm.

##### 745 RH 2, izsek 27, zač. št. RH 2/7

Odlomek ustja in ostenja lonca, okras apliciranja (bradavica) (starejša železna doba); zunaj sive do temno sive, znotraj črne in temno sivo rjave barve; površina gladka; droboizrnatne mase; izdelan prostoročno; pr. u. 11,8 cm, v. 4,6 cm.

#### RZ 2

##### 746 RZ 2, izsek 27, zač. št. RZ 2/11

Odlomek krožnika; svetlo oranžno rjave barve; površina gladka; droboizrnatne mase (posamezni grobi vključki); pr. u. 12,0 cm, pr. d. 18,0 cm, v. 5,0 cm.



##### 747 RZ 2, izsek 27, zač. št. RZ 2/2

Odlomek ustja in ostenja sklede; svetlo rjave barve; površina rahlo mazava, prvotna površina ohranjena zunaj v sledih v obliki rdečega premaza; finoizrnatne mase (posamezni drobni vključki); vel. 3,5 × 2,8 cm.

##### 748 RZ 2, izsek 27, zač. št. RZ 2/12

Odlomki ustja in ostenja lonca, okras metliččenja (?) (vodoravne in navpične črte); zunaj lisasta, svetlo sive, svetlo rdečkasto rjave, svetlo rjave, rjavo sive, temno rjavo sive in temno sive, znotraj rjave in temno rjavo sive barve; površina hrapava; droboizrnatne mase (posamezni zelo grobi vključki); pr. u. 19,0 cm, v. 16,0 cm.



##### 749 RZ 2, izsek 27, zač. št. RZ 2/4

Odlomki ustja in ostenja lonca, okras glavniččenja oz. metliččenja (vodoravne črte); svetlo sive in v sledih sive barve; površina raskava, prvotna površina ni ohranjena; droboizrnatne mase (posamezni grobi vključki); pr. u. 19,9 cm, v. 4,7 cm.



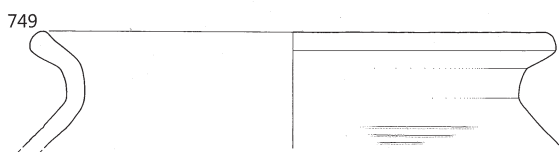
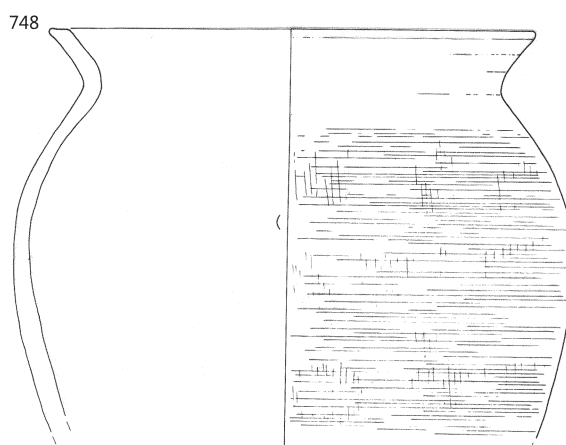
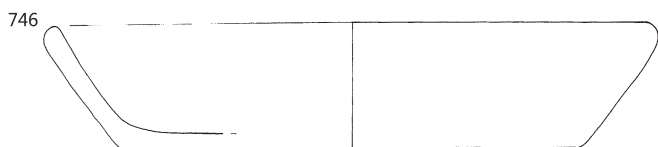
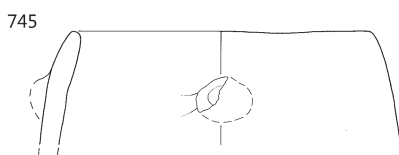
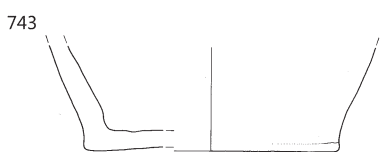
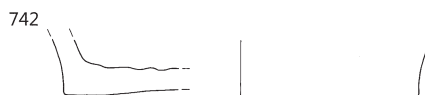
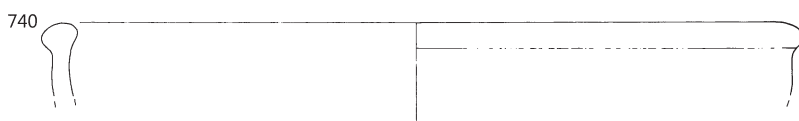

739-745 RH 2, ostalo RZ 2, merilo 1:3.

**750** RZ 2, izsek 27, zač. št. RZ 2/5

Odlomek ustja in vratu lonca; zunaj svetlo in temno rjave, znotraj svetlo oker barve; površina raskava; grobozrnate mase; pr. u. 22,0 cm, v. 4,5 cm.

**751** RZ 2, izsek 27, zač. št. RZ 2/4–2×

Odlomek ustja in ostenja lonca; svetlo sive in v sledih sive barve; površina raskava, prvotna površina ni ohranjena; drobnnozrnate mase; pr. u. 16,1 cm, v. 3,5 cm.

**752** RZ 2, izsek 27, zač. št. RZ 2/1

Odlomek ustja in ostenja čaše; svetlo oranžne barve; površina gladka, prvotna površina ohranjena zunaj v sledih v obliki temno rdečega premaza, znotraj je premaz ohranjen skoraj v celoti (temno rdeč, temno oranžen, temno rjav); fino-zrnate mase (posamezni drobni in grobi vključki); pr. u. 12,0 cm, v. 5,0 cm.



**760** RZ 2, izsek 27, zač. št. RZ 2/17

Odlomek ostenja posode, okras modeliranja (vodoravno rebro); zelo svetlo sive in v sledih temno sive barve; površina mazava, prvotna površina ni ohranjena; fino-zrnate mase (posamezni drobni in grobi vključki); vel. 6,4 × 4,5 cm.

**761** RZ 2, izsek 27, zač. št. RZ 2/3

Odlomek čepa in ostenja pokrova; črne in mestoma temno sivo rjave barve; površina hrapava; grobozrnate mase (luknjičava); pr. čepa 4,5 cm, v. 7,0 cm.



**753** RZ 2, izsek 27, zač. št. RZ 2/18

Odlomek vratu in ostenja lonca, okras glavničenja (vodoravne črte); zunaj rjavo sive barve; površina hrapava, prvotna površina (?) ohranjena v sledih zunaj v obliki premaza (?) črne barve; drobnnozrnate mase; nv. pr. 16,3 cm, v. 7,0 cm.

**754** RZ 2, izsek 27, zač. št. RZ 2/13

Odlomek ostenja in dna lonca; zunaj temno rjavo sive do svetlo sive, znotraj svetlo sive barve; površina raskava; grobozrnate mase; pr. d. 10,4 cm, v. 3,9 cm.

**755** RZ 2, izsek 27, zač. št. RZ 2/15

Odlomek ostenja in dna posodice oz. čaše; zunaj sive do svetlo sive, znotraj svetlo sive barve; površina mazava, prvotna površina ni ohranjena; drobnnozrnate mase; pr. d. 5,3 cm, v. 1,3 cm.

**756** RZ 2, izsek 27, zač. št. RZ 2/14

Odlomek ostenja in dna lonca, okras glavničenja oz. metliččenja (vodoravne črte, okras slabo ohranjen); svetlo sive barve; površina raskava; drobnnozrnate mase (posamezni grobi vključki); pr. d. 15,8 cm, v. 6,1 cm.

**757** RZ 2, izsek 27, zač. št. RZ 2/9

Odlomek ostenja sklede (tera sigilata), reliefni okras; oranžne barve; površina mazava, prvotna površina ohranjena v sledih v obliki temno rdečega premaza; zelo fino-zrnate mase; vel. 4,0 × 2,7 cm.

**758** RZ 2, izsek 27, zač. št. RZ 2/10

Odlomek ostenja lonca (?), okras glavničenja (vodoravne in navpične črte); zunaj rjavo rdečkaste in svetlo rdečkaste barve, znotraj temno sive in deloma svetlo sive in svetlo rdečkaste; površina hrapava, prvotna površina (?) ohranjena v sledih zunaj v obliki premaza (?) črne barve; drobnnozrnate mase (posamezni grobi vključki); vel. 6,1 × 7,8 cm.

**759** RZ 2, izsek 27, zač. št. RZ 2/8

Odlomek vratu in ostenja lonca, okras glavničenja (vodoravne in navpične črte); temno sive barve; površina hrapava; grobozrnate mase; vel. 5,5 × 4,0 cm.

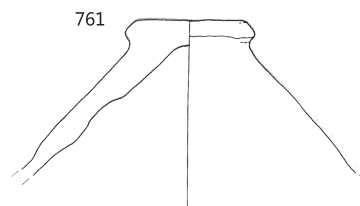
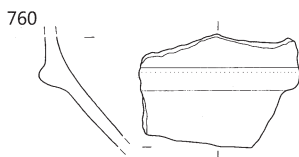
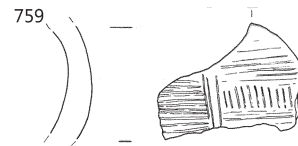
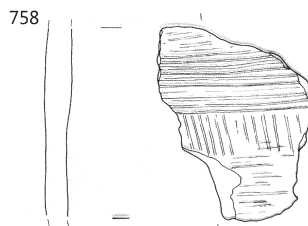
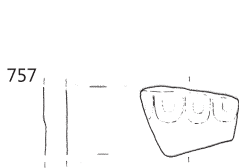
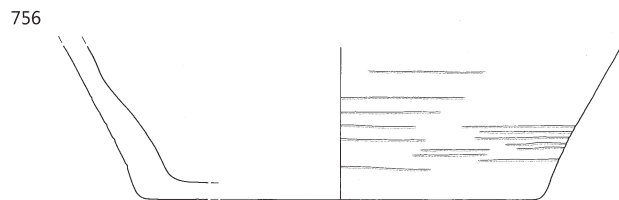
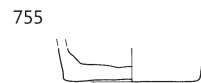
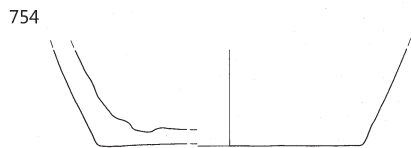
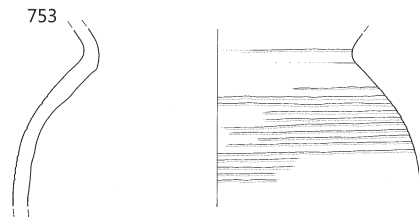
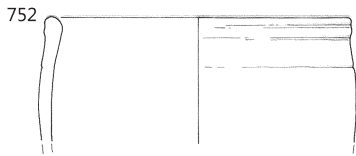
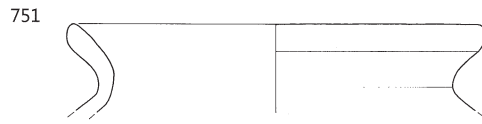
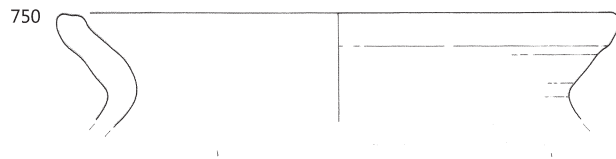

∴ RZ 2, merilo 1:3.

### RZ 3

#### 762 RZ 3, izsek 27, zač. št. RZ 3/7

Odlomek ustja in ostenja lonca; zunaj svetlo sive in bež, znotraj svetlo rjave in svetlo sive barve, rob ustja je temno siv; površina raskava; grobozrnate mase; pr. u. 20,0 cm, v. 5,0 cm.

#### 763 RZ 3, izsek 27, zač. št. RZ 3/6

Odlomek ustja in ostenja lonca; svetlo sive barve; površina raskava, prvotna površina ni ohranjena; grobozrnate mase; pr. u. 20,0 cm, v. 4,7 cm.

#### 764 RZ 3, izsek 27, zač. št. RZ 3/10

Odlomek ustja in ostenja lonca; oranžne barve; površina mazava, prvotna površina ni ohranjena; drobnazrnate mase; pr. u. 8,0 cm, v. 3,5 cm.

#### 765 RZ 3, izsek 27, zač. št. RZ 3/11

Odlomek ustja in vratu vrča; oranžne barve, rob ustja je zunaj temno rjav; površina mazava, prvotna površina ni ohranjena; drobnazrnate mase; pr. u. 9,8 cm, v. 5,4 cm.

#### 766 RZ 3, izsek 27, zač. št. RZ 3/9

Odlomek ustja in ostenja krožnika; zunaj svetlo sive in svetlo rjave, znotraj svetlo rdečkaste barve; površina mazava, prvotna površina ni ohranjena; drobnazrnate mase; vel. 3,5 × 2,7 cm.

#### 767 RZ 3, izsek 27, zač. št. RZ 3/5

Odlomek ustja in vratu lonca, okras modeliranja (zelo plitko vodoravno rebro); zelo svetlo sive barve; površina hrapava; drobnazrnate mase; vel. 4,0 × 3,4 cm.

#### 768 RZ 3, izsek 27, zač. št. RZ 3/2

Odlomek ostenja posode, okras glavničenja (?) (vodoravne črte); črne barve; površina hrapava; grobozrnate mase; vel. 4,0 × 2,4 cm.

#### 769 RZ 3, izsek 27, zač. št. RZ 3/14

Odlomek ostenja čaše gubanke; oranžne barve; površina mazava, prvotna površina ni ohranjena; drobnazrnate mase; vel. 4,9 × 8,2 cm.

#### 770 RZ 3, izsek 27, zač. št. RZ 3/12

Odlomek ostenja lonca, okras glavničenja (navpične črte in pasovi vodoravnih črt); zunaj rjavo sive, znotraj sive barve; površina raskava; drobnazrnate mase (posamezni grobi in zelo grobi vključki); vel. 9,7 × 12,4 cm.

#### 771 RZ 3, izsek 27, zač. št. RZ 3/13

Odlomek ostenja posode, okras vtiskovanja s koleščkom (vodoravni pasovi odtisov kvadratkov, okras slabo ohranjen); svetlo sivo rjave barve; površina raskava, prvotna površina ni ohranjena; drobnazrnate mase; vel. 4,0 × 4,0 cm.

#### 772 RZ 3, izsek 27, zač. št. RZ 3/1

Odlomek ostenja posode, okras glavničenja (vodoravne črte); rjavo sive barve; površina hrapava; drobnazrnate mase; vel. 5,0 × 3,3 cm.

#### 773 RZ 3, izsek 27, zač. št. RZ 3/3

Odlomek ostenja posode, okras metličanja (navpične črte); zunaj rjave, znotraj sivo rjave do svetlo sive barve; površina hrapava; drobnazrnate mase; vel. 7,2 × 5,2 cm.

#### 774 RZ 3, izsek 27, zač. št. RZ 3/4

Odlomek ostenja posode, okras glavničenja oz. metličanja (vodoravne in kratke navpične črte); temno sive barve; površina hrapava; drobnazrnate mase; vel. 9,0 × 5,0 cm.

#### 775 RZ 3, izsek 27, zač. št. RZ 3/8

Odlomek roba in ostenja pokrova; zunaj temno sivo rjave, znotraj temno sive in svetlo sivo rjave barve; površina hrapava; drobnazrnate mase (posamezni grobi vključki); pr. roba 11,8 cm, v. 4,9 cm.

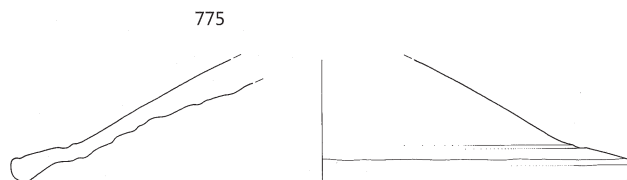
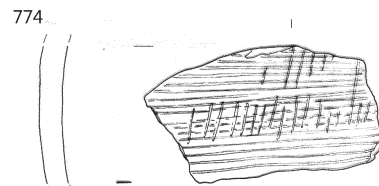
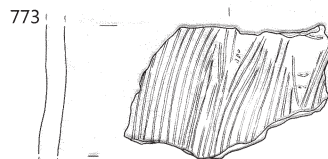
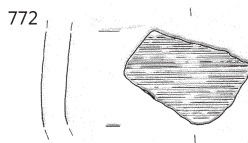
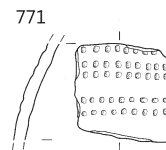
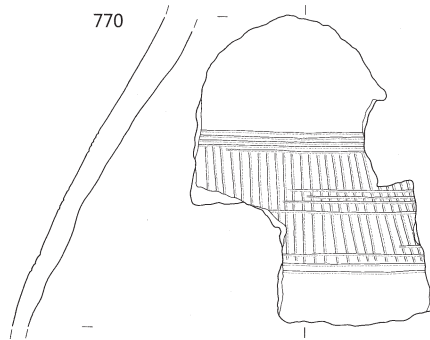
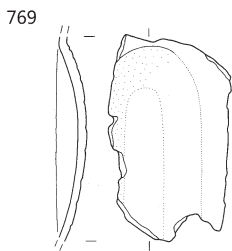
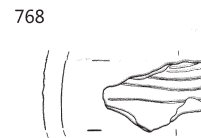
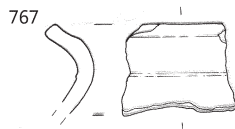
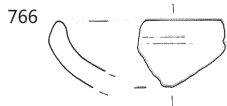
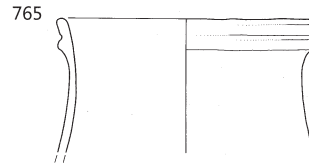
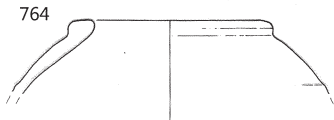
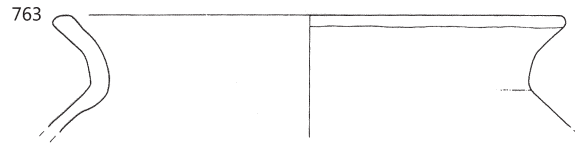
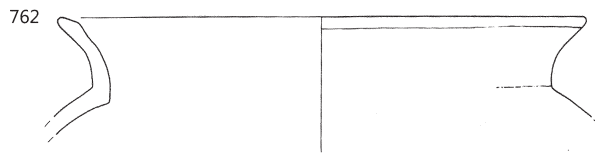

## RZ 6

### 776 RZ 6, izsek 27, zač. št. RZ 6/2

Odlomek ustja in ostenja lonca; zunaj sivo rjave, znotraj svetlo rjavo rumenkaste barve; površina raskava; drobnozrnate mase (posamezni grobi vključki); pr. u. 15,0 cm, v. 7,5 cm.

### 777 RZ 6, izsek 27, zač. št. RZ 6/4

Odlomek ustja in vratu lonca; sive barve; površina raskava; drobnozrnate mase; pr. u. 20,0 cm, v. 2,5 cm.

### 778 RZ 6, izsek 27, zač. št. RZ 6/3

Odlomek ustja in vratu lonca; temno sive barve; površina raskava; drobnozrnate mase; pr. u. 14,0 cm, v. 3,5 cm.

### 779 RZ 6, izsek 27, zač. št. RZ 6/1

Odlomek ustja in ostenja melnice; svetlo rjavo oranžne barve; površina mazava, prvotna površina ni ohranjena; finoizrnatost mase (posamezni grobi vključki); vel. 7,0 × 3,5 cm.

### 780 RZ 6, izsek 27, zač. št. RZ 6/5

Odlomek ostenja in dna posodice; zunaj sive, znotraj sivo rjave barve; površina mazava, prvotna površina ni ohranjena; drobnozrnate mase; pr. d. 6,0 cm, v. 2,4 cm.

### 781 RZ 6, izsek 27, zač. št. RZ 6/6

Odlomek ostenja in dna posodice; zelo svetlo rjave barve; površina mazava, prvotna površina ni ohranjena; finoizrnatost mase (posamezni drobni vključki); pr. d. 5,4 cm, v. 1,1 cm.

## RO 33

### 782 RO 33, izsek 27, zač. št. RO 33/2

Odlomek ostenja lonca, okras vrezovanja (vodoravne črte); zunaj svetlo sive do sivo rjave, znotraj sivo rjave barve; površina raskava; drobnozrnate mase (posamezni grobi vključki); nv. pr. 26,3 cm, vel. 7,7 cm.

### 783 RO 33, izsek 27, zač. št. RO 33/3

Odlomek ročaja vrča; sive barve; površina raskava; drobnozrnate mase; vel. 4,3 × 3,9 cm.

### 784 RO 33, izsek 27, zač. št. RO 33/1

Odlomek brusnega kamna; kvadratni presek; finoizrnatost peščenjak; vel. 2,7 × 7,6 cm.

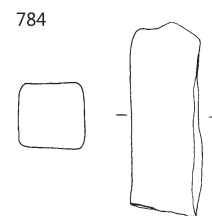
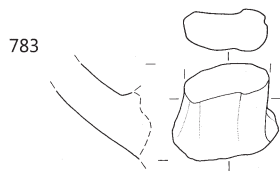
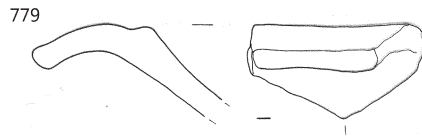
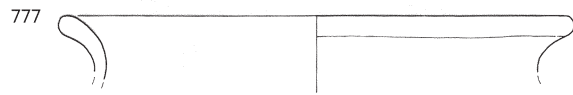
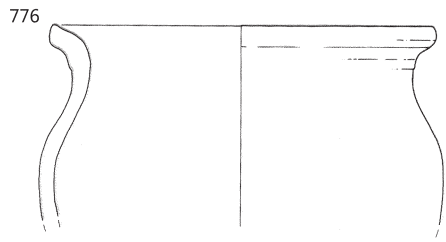

∴ 776–781 RZ 6, ostalo RO 33, merilo 1:3.

## RO 34

### 785 RO 34, izsek 27, zač. št. RO 34/1

Odlomek ustja in ostenja lonca, okras glavničenja (vodoravne črte); zunaj rjave barve, ki mestoma prehaja v rjavo rdečkasto, svetlo rjavo ali svetlo rjavo oranžno, znotraj sivo rjave, le rob ustja rjavo oranžen; površina raskava; grobozrnate mase; pr. u. 21,0 cm, v. 9,0 cm.

### 786 RO 34, izsek 27, zač. št. RO 34/2

Odlomek ustja in vratu lonca, okras kaneliranja (vodoravne črte); zunaj svetlo oker, znotraj svetlo rjave in svetlo oranžno rdečkaste barve; površina raskava; drobnazrnate mase (posamezni grobi vključki); pr. u. 24,0 cm, v. 4,3 cm.

### 787 RO 34, izsek 27, zač. št. RO 34/5

Odlomek ustja in vratu lonca; zunaj svetlo rjavo sive, znotraj svetlo rjavo oranžne barve; površina raskava; drobnazrnate mase; pr. u. 18,0 cm, v. 3,2 cm.

### 788 RO 34, izsek 27, zač. št. RO 34/4

Odlomek ustja in vratu lonca, okras metličanja (vodoravne črte, okras slabo ohranjen); zunaj oker in deloma oranžno rdečkaste, znotraj oranžno rdečkaste barve; površina raskava; drobnazrnate mase (posamezni grobi vključki); vel. 5,0 × 3,7 cm.

### 789 RO 34, izsek 27, zač. št. RO 34/3

Odlomek ostenja posode, okras glavničenja (pasovi vodoravnih in kratkih navpičnih črt); sive barve s posameznimi lisami svetlo rjave; površina hrapava; grobozrnate mase; vel. 4,0 × 4,5 cm.

### 790 RO 34, izsek 27, zač. št. RO 34/7

Odlomek ostenja posode, okras glavničenja (pasovi vodoravnih in kratkih navpičnih črt); sive barve s posameznimi lisami svetlo rjave; površina raskava; grobozrnate mase; vel. 5,7 × 5,5 cm.

### 791 RO 34, izsek 27, zač. št. RO 34/6

Odlomek roba in ostenja pokrova; oranžno rjave barve, rob je temno rjavo siv; površina mazava, prvotna površina ohranjena, le na robu (gladka); drobnazrnate mase (posamezni grobi vključki); pr. u. 26,0 cm, v. 4,0 cm.



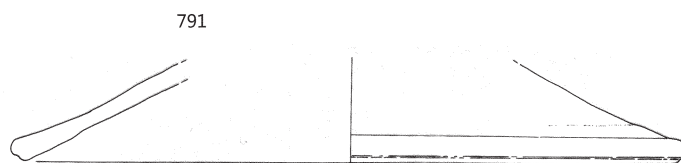
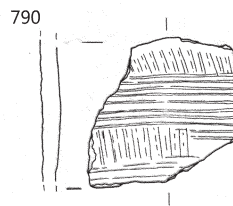
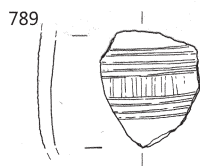
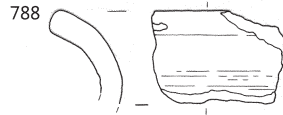
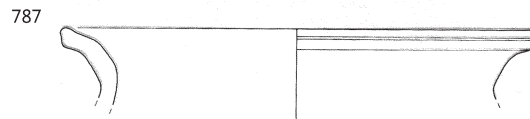
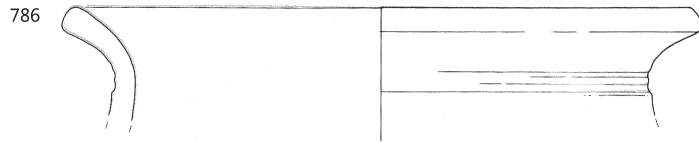
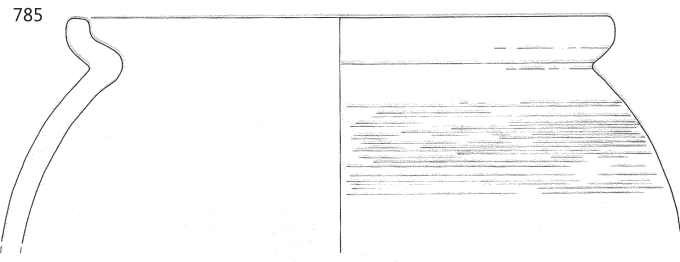

## RO 35

### 792 RO 35, izsek 27, zač. št. RO 35/1

Odlomek ustja in ostenja sklede; zunaj svetlo sive in v sledeh temno sive in temno sivo rjave, znotraj svetlo sive barve; površina raskava; drobnozrnate mase (posamezni grobi vključki); pr. u. 30,0 cm, v. 7,0 cm.

### 793 RO 35, izsek 27, zač. št. RO 35/3

Odlomek ustja in vratu lonca; zunaj sivo rjave, znotraj svetlo rjave barve; površina raskava; grobozrnate mase; pr. u. 26,0 cm, v. 3,7 cm.

### 794 RO 35, izsek 27, zač. št. RO 35/2

Odlomek ustja in ostenja lonca; zunaj sivo rjave, znotraj svetlo rjave barve, rob ustja temno sivo rjav; površina raskava; drobnozrnate mase (posamezni grobi in zelo grobi vključki); pr. u. 13,0 cm, v. 4,5 cm.

### 795 RO 35, izsek 27, zač. št. RO 35/4

Odlomek ostenja in dna sklede na prstanasti nogi (tera sigilata), reliefni okras; oranžne barve; površina mazava, prvotna površina ohranjena deloma v obliki temno rdečega premaza; pr. d. 7,5 cm, v. 3,7 cm.

### 796 RO 35, izsek 27, zač. št. RO 35/5

Odlomek ostenja in dna posode; zunaj temno rjavo sive, znotraj svetlo rjavo sive barve; površina raskava; drobnozrnate mase; pr. d. 11,6 cm, v. 2,4 cm.

## RO 36

### 797 RO 36, izsek 27, zač. št. RO 36/1

Odlomek ustja in ostenja skledice; zelo svetlo sivo rjave barve; površina mazava, prvotna površina ohranjena le zunaj v sledeh, v obliki temno rdeče rjavega premaza; finoizrnatost mase (posamezni drobni vključki); pr. u. 11,0 cm, v. 3,0 cm.

### 798 RO 36, izsek 27, zač. št. RO 36/4

Odlomek ustja in ostenja krožnika; oranžno rjave barve; površina gladka, zunaj v celoti ohranjen črn premaz; finoizrnatost mase; vel. 3,7 × 2,8 cm.

### 799 RO 36, izsek 27, zač. št. RO 36/3

Odlomek ustja in ostenja sklede; svetlo rjave barve; površina rahlo mazava, prvotna površina ohranjena v sledeh v obliki temno rdečega premaza; finoizrnatost mase (posamezni drobni vključki); vel. 4,0 × 3,6 cm.

### 800 RO 36, izsek 27, zač. št. RO 36/2

Odlomek ustja in vratu lonca; sive barve; površina raskava; drobnozrnate mase; vel. 3,5 × 2,4 cm.

### 801 RO 36, izsek 27, zač. št. RO 36/5

Odlomek ostenja in dna posode; zunaj temno sivo rjave, ki deloma prehaja v sivo in svetlo rjavo, znotraj svetlo sivo rjave barve; površina raskava; drobnozrnate mase (posamezni grobi in zelo grobi vključki); pr. d. 9,8 cm, v. 3,3 cm.

792

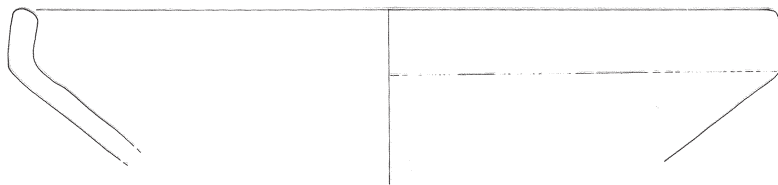

793



794

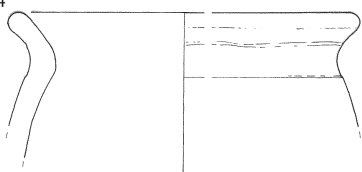

795



796



797

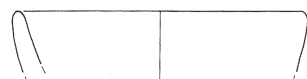

798



799

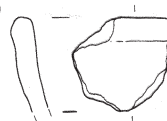

800

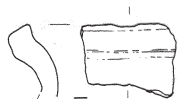

801



∴ 792–796 RO 35, ostalo RO 36, merilo 1:3.

## RO 37

### 802 RO 37, izsek 27, zač. št. RO 37/19

Železna palčka – odlomek; okrogli presek; vel. 8,8 × 0,6 cm.

### 803 RO 37, izsek 27, zač. št. RO 37/14

Odlomek ustja in ostenja sklede, okras kaneliranja (vodoravni črti); zunaj temno sive, znotraj svetlo sive in temno sivo rjave barve; površina raskava; drobnozrnate mase; pr. u. 26,0 cm, v. 4,0 cm.

### 804 RO 37, izsek 27, zač. št. RO 37/5

Odlomek ustja in ostenja sklede, okras glavničenja (pas vodoravnih črt); sive barve; površina mazava, prvotna površina ni ohranjena; drobnozrnate mase; pr. u. 29,0 cm, v. 4,0 cm.

### 805 RO 37, izsek 27, zač. št. RO 37/2

Odlomek ustja in ostenja krožnika; zelo svetlo rjave barve; površina mazava, prvotna površina ohranjena deloma znotraj v obliki temno oranžno rdečega premaza; finoizrnatost mase; vel. 4,5 × 2,0 cm.

### 806 RO 37, izsek 27, zač. št. RO 37/3

Odlomek ustja in ostenja krožnika; oranžne barve, rob ustja svetlo siv; površina mazava, prvotna površina ohranjena deloma znotraj v obliki temno rjavega premaza; finoizrnatost mase; vel. 4,0 × 3,6 cm.

### 807 RO 37, izsek 27, zač. št. RO 37/6

Odlomek ustja in ostenja krožnika; svetlo rjave barve; površina gladka, prvotna površina ohranjena zunaj v veliki meri v obliki temno rdečega premaza; finoizrnatost mase; vel. 3,7 × 2,9 cm.

### 808 RO 37, izsek 27, zač. št. RO 37/13

Odlomek ustja in ostenja sklede; svetlo rjavo sive barve; površina raskava, prvotna površina ni ohranjena; grobozrnate mase; vel. 6,5 × 6,3 cm.

### 809 RO 37, izsek 27, zač. št. RO 37/4

Odlomek ustja in ostenja sklede, okras kaneliranja (vodoravna črta); zunaj svetlo rjavo oranžne in sive, znotraj svetlo rjave barve; površina rahlo mazava, prvotna površina ohranjena le v sledih v obliki temno rdečega premaza; finoizrnatost mase; vel. 7,0 × 5,4 cm.

### 810 RO 37, izsek 27, zač. št. RO 37/20

Odlomek ustja in ostenja lonca, okras glavničenja (pas vodoravnih črt); zunaj svetlo rjavo sive in svetlo rjavo oranžne, znotraj lisasta, svetlo rjavo sive, svetlo rdečkaste in sive barve; površina raskava; grobozrnate mase; pr. u. 22,4 cm, v. 5,5 cm.

### 811 RO 37, izsek 27, zač. št. RO 37/12

Odlomek ustja in ostenja lonca, okras glavničenja (vodoravne črte); svetlo sivo rjave barve; površina raskava; drobnozrnate mase (posamezni grobi vključki); pr. u. 22,0 cm, v. 6,0 cm.

### 812 RO 37, izsek 27, zač. št. RO 37/11

Odlomek ustja in ostenja lonca, okras glavničenja (vodoravne črte); zunaj temno sive s posameznimi lisami svetlo rjave in rjavo rdečkaste, znotraj svetlo rjavo sive barve, rob ustja siv; površina raskava; grobozrnate mase; pr. u. 24,5 cm, v. 7,0 cm.

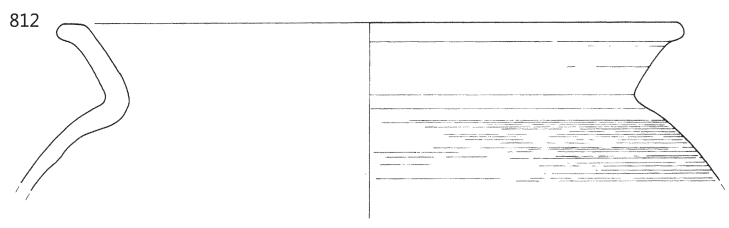
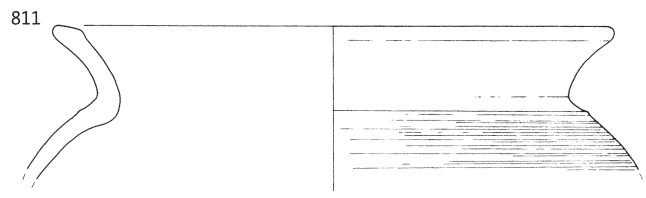
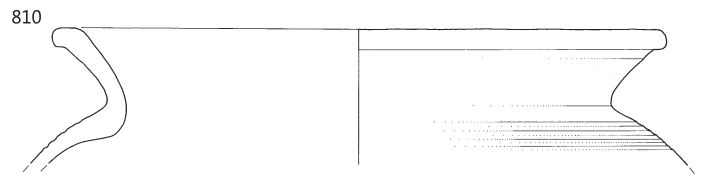
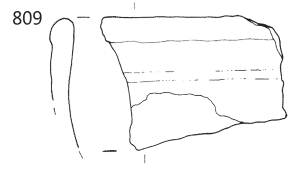
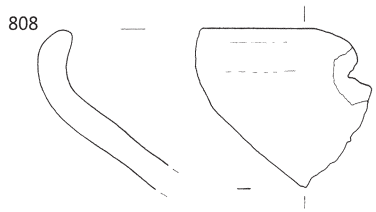
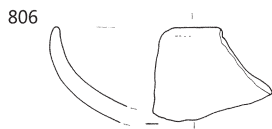
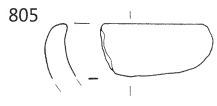
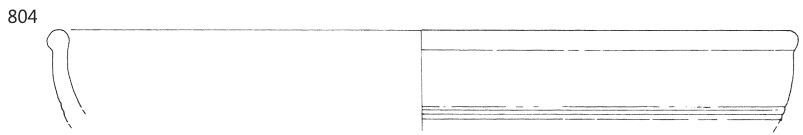
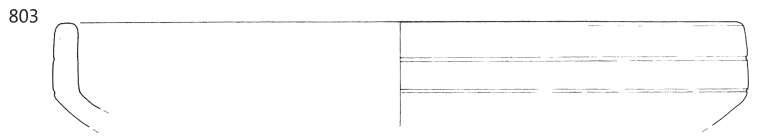
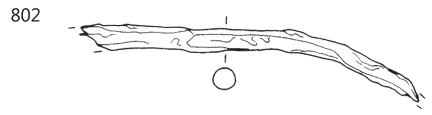

∴ RO 37; 802 merilo 1:2, ostalo merilo 1:3.

**813** RO 37, izsek 27, zač. št. RO 37/9

Odlomek ustja in ostenja lonca, okras glavničenja (pasovi vodoravnih in kratkih navpičnih črt); zunaj svetlo rjave do rjavo sive, znotraj svetlo rjave do svetlo sive barve; površina gladka, prvotna površina (?) ohranjena v sledeh zunaj, na zgornjem robu ustja in na ostenju, v obliki premaza (?) črne barve; drobnozrnate mase (posamezni grobi vključki); pr. u. 15,8 cm, v. 14,0 cm.



**814** RO 37, izsek 27, zač. št. RO 37/16

Odlomek ustja in vratu lonca; zunaj svetlo rdečkaste s posameznimi lisami oranžne in svetlo rjavo sive, znotraj svetlo sive s posameznimi lisami svetlo rjave barve; površina raskava; grobozrnate mase; pr. u. 16,8 cm, v. 6,3 cm.

**815** RO 37, izsek 27, zač. št. RO 37/7

Odlomek ustja in ostenja lonca; zunaj lisasta, temno rjavo sive in svetlo oker, znotraj rjavo sive barve, rob ustja svetlo oker; površina hrapava; grobozrnate mase; pr. u. 14,0 cm, v. 5,3 cm.

**816** RO 37, izsek 27, zač. št. RO 37/8

Odlomek ustja in ostenja lonca, okras metliččenja (vodoravne črte); zunaj sive s posameznimi lisami temno sive, znotraj svetlo sive barve; površina raskava, prvotna površina (?) ohranjena v sledeh zunaj, na zgornjem robu ustja in na ostenju, v obliki premaza (?) črne barve; drobnozrnate mase (posamezni grobi vključki); pr. u. 11,0 cm, v. 7,0 cm.

**817** RO 37, izsek 27, zač. št. RO 37/21

Odlomek ustja in vratu lonca; svetlo sive barve, rob ustja temno siv; površina raskava; drobnozrnate mase (posamezni grobi vključki); pr. u. 17,7 cm, v. 2,3 cm.

**818** RO 37, izsek 27, zač. št. RO 37/22

Odlomek ustja lonca; zunaj temno rjavo sive, znotraj temno rjave barve, rob ustja temno rjavo siv; površina gladka; drobnozrnate mase (luknjičava); pr. u. 14,0 cm, v. 1,3 cm.

**819** RO 37, izsek 27, zač. št. RO 37/17

Odlomek ustja in vratu lonca; zunaj temno sive do sive, znotraj svetlo rjave barve, rob ustja temno sivo rjav; površina raskava; drobnozrnate mase; vel. 6,5 × 2,7 cm.

**820** RO 37, izsek 27, zač. št. RO 37/10

Odlomek ustja in vratu lonca; temno rjavo sive do temno sive barve; površina gladka; grobozrnate mase; vel. 3,5 × 3,4 cm.

**821** RO 37, izsek 27, zač. št. RO 37/23

Odlomek ostenja in dna lonca; zunaj svetlo rdečkaste in mesta svetlo in temno sive, znotraj sive do svetlo sive barve; površina raskava; drobnozrnate mase (posamezni grobi vključki); pr. d. 8,9 cm, v. 4,7 cm.

**822** RO 37, izsek 27, zač. št. RO 37/24

Odlomek ostenja in dna lonca; zunaj zelo svetlo rjave s posamezno liso sive, znotraj svetlo sive in v sledeh sive barve; površina hrapava; grobozrnate mase; pr. d. 13,9 cm, v. 3,1 cm.

**823** RO 37, izsek 27, zač. št. RO 37/25

Odlomek ostenja in čepa pokrova, okras glavničenja (navpične črte); zunaj temno rjavo sive s posameznimi lisami rjave, znotraj rjave barve; površina raskava; drobnozrnate mase (posamezni grobi vključki); pr. čepa 9,3 cm, v. 3,1 cm.

**824** RO 37, izsek 27, zač. št. RO 37/18

Odlomek brusnega kamna; finoiznati peščenjak; pravokotni presek; vel. 6,0 × 6,2 cm.

**825** RO 37, izsek 27, zač. št. RO 37/1

Ploščato keramično vretence (mlajša železna doba?); lisasta, svetlo rjave, sive, svetlo sivo rdečkaste barve; površina rahlo mazava, prvotna površina ni ohranjena; drobnozrnate mase (posamezni grobi vključki); izdelano prostoročno; pr. 3,2 cm, db. 0,7 cm.



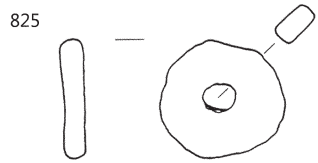
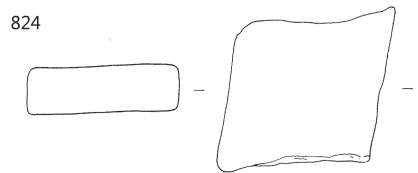
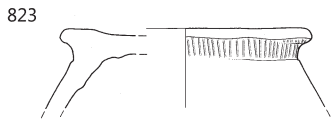
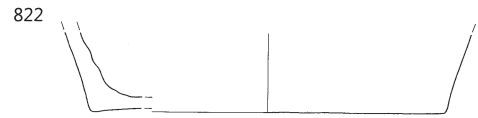
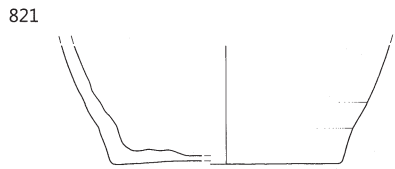
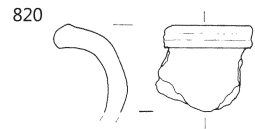
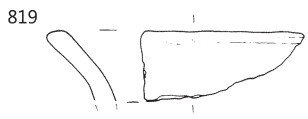
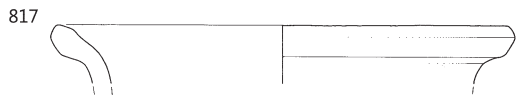
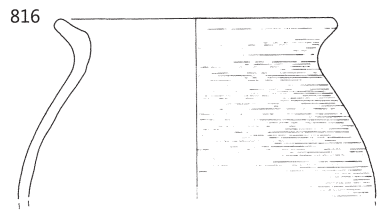
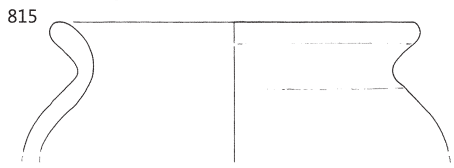
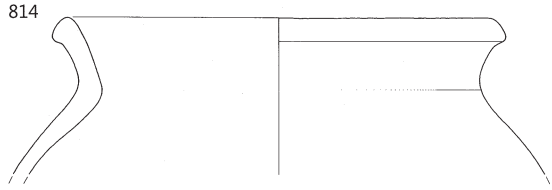
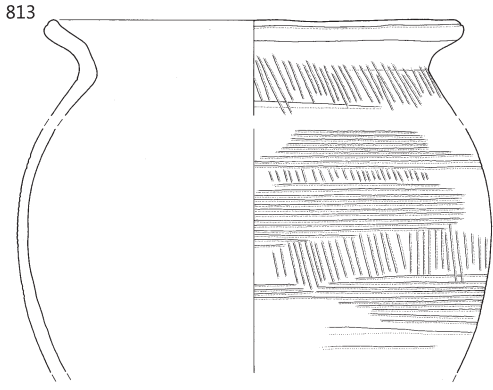

RO 37; 825 merilo 1:2, ostalo merilo 1:3.

## RO 39

### 826 RO 39, izsek 27, zač. št. RO 39/13

Bronasta fibula – odlomek peresovine; vel. 0,8 × 0,6 cm.

### 827 RO 39, izsek 27, zač. št. RO 39/1

Odlomek ustja in vratu lonca; zunaj svetlo sivo rdečkaste, znotraj svetlo rjave in sive barve; površina raskava, prvotna površina ni ohranjena; grobozrnate mase (posamezni zelo grobi vključki); pr. u. 24,0 cm, v. 4,0 cm.

### 828 RO 39, izsek 27, zač. št. RO 39/3

Odlomek ustja in vratu lonca; zunaj temno sive in zelo svetlo rjave, znotraj temno sive do sive barve; površina raskava; drobnazrnate mase; pr. u. 21,0 cm, v. 3,0 cm.

### 829 RO 39, izsek 27, zač. št. RO 39/5

Odlomek ustja in ostenja krožnika; svetlo rjavo sive barve; površina rahlo mazava, prvotna površina ohranjena le deloma v obliki premaza, zunaj temno rdeče rjavega in znotraj temno rdečega; finoazrnate mase; vel. 6,0 × 3,5 cm.

### 830 RO 39, izsek 27, zač. št. RO 39/7

Odlomek ustja in ostenja krožnika; svetlo rjave barve; površina mazava, prvotna površina ohranjena zunaj v sledih v obliki temno rjavega oz. črnega premaza; drobnazrnate mase (posamezni grobi vključki); vel. 3,5 × 2,6 cm.

### 831 RO 39, izsek 27, zač. št. RO 39/8

Odlomek ustja in ostenja krožnika; svetlo rjave barve; površina rahlo mazava, prvotna površina ohranjena le deloma znotraj v obliki temno rdeče rjavega premaza; finoazrnate mase (posamezni grobi vključki); vel. 4,0 × 1,7 cm.

### 832 RO 39, izsek 27, zač. št. RO 39/11

Odlomek ustja in ostenja sklede; oranžno rdeče barve; površina mazava, prvotna površina ohranjena v sledih v obliki temno rdečega premaza; zelo finoazrnate mase; vel. 5,5 × 3,3 cm.

### 833 RO 39, izsek 27, zač. št. RO 39/14

Odlomek ostenja in prstanaste noge sklede; zelo svetlo oker barve; površina mazava, prvotna površina ni ohranjena; drobnazrnate mase (posamezni grobi vključki); pr. noge 8,6 cm, v. 3,1 cm.

### 834 RO 39, izsek 27, zač. št. RO 39/12

Odlomek ostenja in prstanaste noge sklede; oranžne barve; površina mazava, prvotna površina ohranjena le deloma zunaj v obliki temno rdečega premaza; zelo finoazrnate mase; pr. noge 8,6 cm, v. 2,6 cm.

### 835 RO 39, izsek 27, zač. št. RO 39/9

Odlomek ustja in ostenja sklede z izlivom; oranžno rjave barve; površina rahlo mazava, prvotna površina v sledih ohranjena znotraj in na zunanjem robu ustja v obliki temno oranžno rdečega premaza; drobnazrnate mase; pr. u. 22,0 cm, v. 4,0 cm.

### 836 RO 39, izsek 27, zač. št. RO 39/4

Odlomek ustja in ostenja trinožnika; zunaj temno rjavo sive, znotraj svetlo rjavo sive barve, rob ustja temno sivo rjav; površina raskava; drobnazrnate mase (posamezni grobi vključki); pr. u. 18,0 cm, v. 2,2 cm.

### 837 RO 39, izsek 27, zač. št. RO 39/2

Odlomek ustja in ostenja trinožnika; zunaj temno sive, znotraj sive in zelo svetlo sive barve; površina raskava; drobnazrnate mase (posamezni zelo grobi vključki); vel. 5,0 × 4,3 cm.

### 838 RO 39, izsek 27, zač. št. RO 39/15

Odlomek pokrova; zunaj svetlo rjavo oranžne in deloma temno sive, znotraj sive in deloma svetlo rjavo oranžne barve; površina raskava; drobnazrnate mase (posamezni zelo grobi vključki); pr. roba 13,2 cm, pr. čepa 3,5 cm, v. 6,8 cm.

### 839 RO 39, izsek 27, zač. št. RO 39/16

Odlomek ostenja in čepa pokrova; temno rjavo sive in svetlo rjave barve; površina raskava; grobnazrnate mase; pr. čepa 3,7 cm, v. 4,9 cm.

### 840 RO 39, izsek 27, zač. št. RO 39/17

Odlomek čepa in ostenja pokrova, okras glavničenja (pas vodoravnih črt); zunaj sive do temno sive, znotraj sive do svetlo sive barve; površina raskava; drobnazrnate mase (posamezni zelo grobi vključki); pr. čepa 4,8 cm, v. 3,3 cm.

### 841 RO 39, izsek 27, zač. št. RO 39/10

Odlomek roba in ostenja pokrova; zunaj svetlo oranžno rjave, rob je temno rjavo siv, znotraj temno sive do črne barve; površina gladka; drobnazrnate mase (posamezni grobi vključki); vel. 6,0 × 2,8 cm.



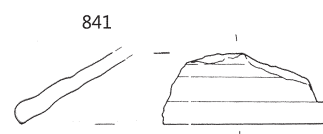
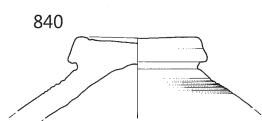
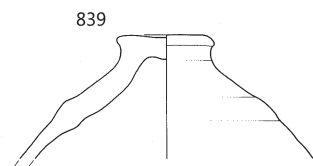
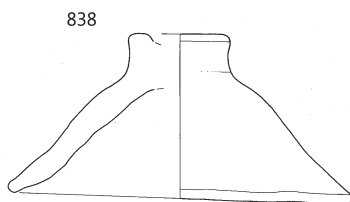
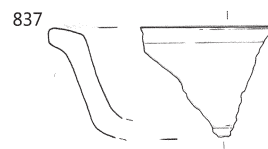
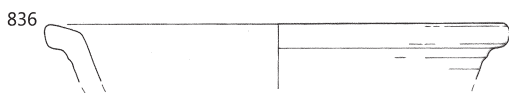
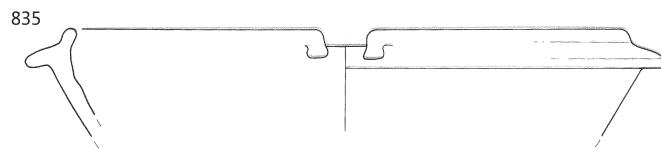
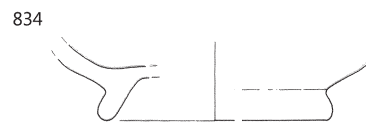
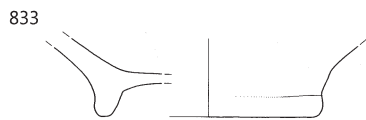
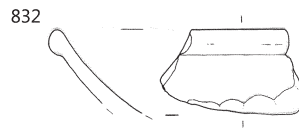
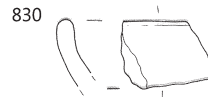
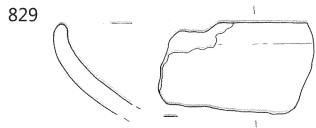
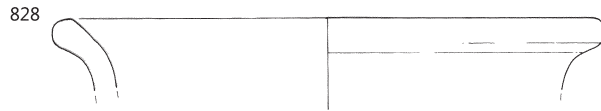
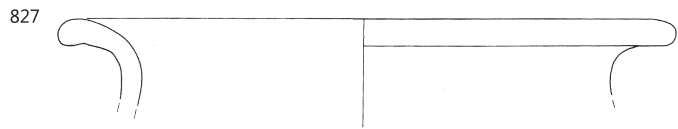
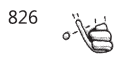

∴ RO 39; 826 merilo 1:2, ostalo merilo 1:3.

## RO 40

### 842 RO 40, izsek 27, zač. št. RO 40/1

Odlomek ustja in vratu lonca; temno sive barve; površina raskava; drobozrnate mase; pr. u. 13,5 cm, v. 4,2 cm.

### 843 RO 40, izsek 27, zač. št. RO 40/2

Odlomek ostenja posode, okras glavničenja (poševne črte); svetlo sive barve; površina raskava; drobozrnate mase; vel. 5,0 × 4,8 cm.

### 844 RO 40, izsek 27, zač. št. RO 40/3

Odlomek ostenja in dna lonca, okras metličanja (vodoravne črte); zunaj rdečkaste, svetlo rjavo rdečkaste in temno sivo rjave, znotraj svetlo rjavo sive barve; površina raskava; grobozrnate mase; pr. d. 12,8 cm, v. 11,7 cm.

## RO 42

### 845 RO 42, izsek 27, zač. št. RO 42/3

Bronast obroč, del konjske vprege; pr. 4,4 cm, v. 6,7 cm.

### 846 RO 42, izsek 27, zač. št. RO 42/1

Odlomek ustja in ostenja skleda, okras vtiskovanja s koleščkom; oranžno rjave barve; površina rahlo mazava, prvotna površina ni ohranjena; drobozrnate mase; vel. 4,6 × 2,6 cm.

### 847 RO 42, izsek 27, zač. št. RO 42/5

Odlomek ostenja posode, okras glavničenja (poševne in zaobljene črte); rjavo rdeče barve; površina gladka; grobozrnate mase (luknjičava); vel. 9,9 × 5,1 cm.

### 848 RO 42, izsek 27, zač. št. RO 42/4

Odlomek ostenja posode, okras glavničenja oz. metličanja (vodoravne in navpične črte); zunaj temno sivo rjave s posameznimi lisami temno sive, znotraj temno sive barve; površina raskava; grobozrnate mase; vel. 16,6 × 10,9 cm.

### 849 RO 42, izsek 27, zač. št. RO 42/2

Odlomek dna z nogami trinožnika; svetlo rjavo sive barve; površina raskava, prvotna površina deloma ohranjena zunaj (raskava); grobozrnate mase; pr. d. 8,0 cm, v. 5,0 cm.

## RO 43

### 850 RO 43, izsek 27, zač. št. RO 43/2

Odlomek ustja in vratu lonca; zunaj rjave, znotraj temno sivo rjave barve; površina raskava; grobozrnate mase (luknjičava); vel. 3,5 × 4,0 cm.

### 851 RO 43, izsek 27, zač. št. RO 43/1

Odlomek ročaja in ostenja vrča; oranžne barve; površina gladka, prvotna površina ohranjena v sledeh v obliki rdeče oranžnega premaza; fino zrnate mase; vel. 5,3 × 2,7 cm.



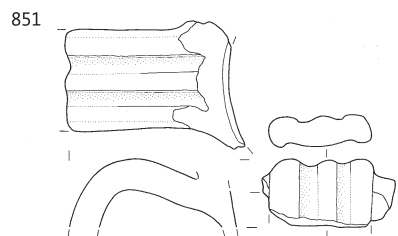
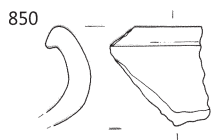
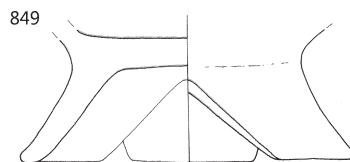
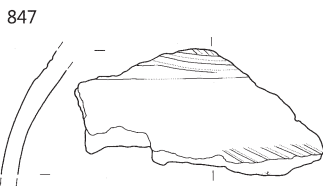
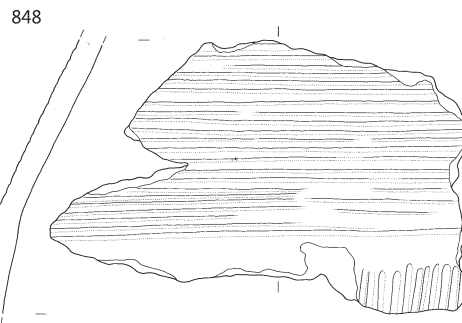
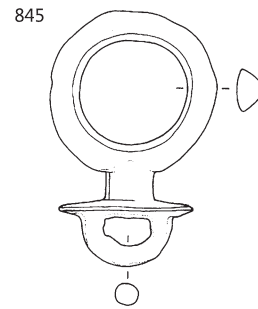
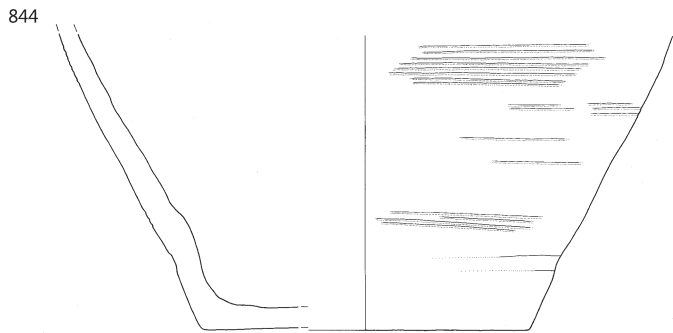
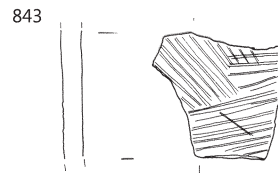
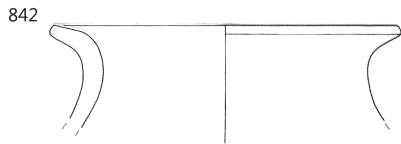

∴ 842–844 RO 40, 845–849 RO 42, 850, 851 RO 43; 845 merilo 1:2, ostalo merilo 1:3.

## RO 45

### 852 RO 45, izsek 27, zač. št. RO 45/2

Odlomek ustja in vratu lonca; temno sivo rjave barve, znotraj deloma tudi svetlo sive; površina hrapava, prvotna površina ni ohranjena; drobnozrnate mase; vel. 4,8 × 2,8 cm.

### 853 RO 45, izsek 27, zač. št. RO 45/3

Odlomek ustja in vratu lonca; sivo rjave barve; površina raskava, prvotna površina ni ohranjena; drobnozrnate mase (posamezni grobi vključki); vel. 5,3 × 3,0 cm.

### 854 RO 45, izsek 27, zač. št. RO 45/4

Odlomek ustja in vratu lonca; zunaj temno sivo rjave, znotraj sive barve; površina hrapava; grobozrnate mase; vel. 3,7 × 2,4 cm.

### 855 RO 45, izsek 27, zač. št. RO 45/5

Odlomek roba in ostenja pokrova; zunaj temno sive, znotraj sivo rjave in temno sivo rjave barve; površina hrapava; drobnozrnate mase; vel. 3,8 × 2,0 cm.

## RO 47

### 856 RO 47, izsek 27, zač. št. RO 47/2

Odlomek ostenja in dna lonca; zunaj svetlo sive s posameznimi lisami sive in svetlo rjave, znotraj svetlo sive barve, ki mestoma prehaja v zelo svetlo rjavo rdečkasto; površina raskava; grobozrnate mase; pr. d. 20,0 cm, v. 8,0 cm.

### 857 RO 47, izsek 27, zač. št. RO 47/1

Odlomek pokrova; zunaj svetlo sive barve, ki mestoma prehaja v sivo rjavo, znotraj sivo rjave; površina raskava; drobnozrnate mase (posamezni grobi vključki); pr. roba 17,6 cm, pr. čepa 4,9 cm, v. 7,6 cm.

## RO 50

### 858 RO 50, izsek 27, zač. št. RO 50/1

Odlomek ustja in ostenja posodice; zunaj rjave do temno rjavo sive, znotraj rjave barve; površina rahlo mazava, prvotna površina ni ohranjena; fino-zrnate mase; vel. 2,8 × 1,3 cm.

## Ostali objekti v izseku 27

## RO 102

### 859 RO 102, izsek 27, zač. št. RO 102/1

Železno dleto; vel. 19,7 × 2,7 cm, pr. 1,6 cm.



## RO 219

### 860 RO 219, izsek 27, zač. št. RO 219/1

Bronasta fibula – odlomek loka; dl. 1,8 cm.

### 861 RO 219, izsek 27, zač. št. RO 219/2

Odlomek ustja in ostenja lonca; oranžne barve; površina mazava, prvotna površina ni ohranjena; drobnozrnate mase; pr. u. 11,3 cm, v. 3,4 cm.

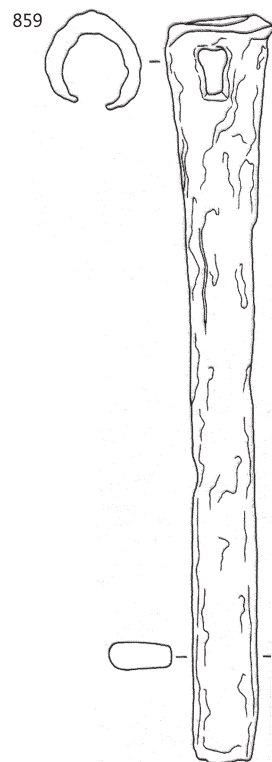
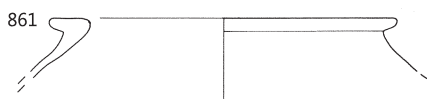
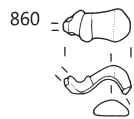
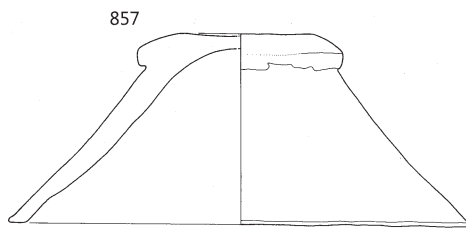
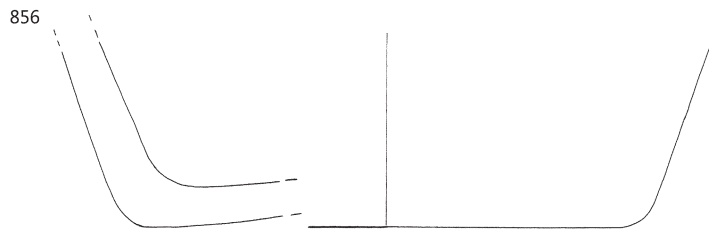
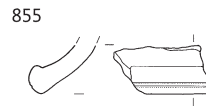
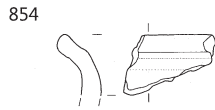
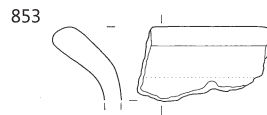
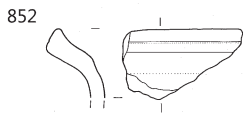

∴ 852–855 RO 45, 856, 857 RO 47, 858 RO 50, 859 RO 102, 860, 861 RO 219; 859, 860 merilo 1:2, ostalo merilo 1:3.

## Izseka 30 in 31

### Gospodarski prostor 5

#### Enota 1: objekti za predelavo rude oziroma delavnica

##### RO 1

**862** RO 1, izsek 30, zač. št. RO 1/4

Železni predmet - izbijač?, stanjššan na enem koncu; kvadratni presek; dl. 10,2 cm, db. 0,5–1,7 cm.

**863** RO 1, izsek 30, zač. št. RO 1/3

Odlomki melnice; svetlo rjave barve; površina gladka; drobnnozrnate mase; pr. u. 23,0 cm, pr. d. 7,5 cm, v. 9,2 cm.

**864** RO 1, izsek 30, zač. št. RO 1/1

Odlomek ostenja in dna krožnika oz. pladnja; svetlo rjave barve; površina rahlo mazava, prvotna površina ohranjena deloma v obliki temno rdečega premaza; drobnnozrnate mase; pr. d. 22,0 cm, v. 3,2 cm.

**865** RO 1, izsek 30, zač. št. RO 1/5

Odlomek ostenja in dna lonca; svetlo sive barve; površina hrapava; drobnnozrnate mase (luknjičava); pr. d. 17,0 cm, v. 4,0 cm.

**866** RO 1, izsek 30, zač. št. RO 1/6

Odlomek ostenja posode, okras glavničenja (?) (poševne črte, tvorijo mrežo); svetlo sive barve; površina raskava; drobnnozrnate mase; vel. 2,7 × 2,8 cm.

**867** RO 1, izsek 30, zač. št. RO 1/2

Odlomek brusnega kamna; finoizrnat peščenjak; pravokotni presek; vel. 4,2 × 5,2 cm.

##### RO 2

**868** RO 2, izsek 30, zač. št. RO 2/1

Odlomek ustja in vratu lonca; rjave barve; površina hrapava; drobnnozrnate mase (luknjičava); vel. 4,5 × 2,5 cm.

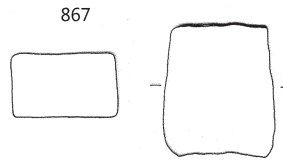
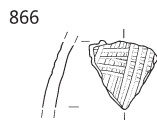
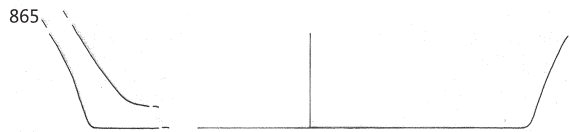
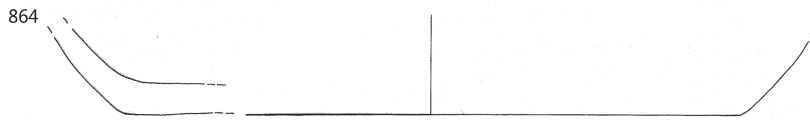
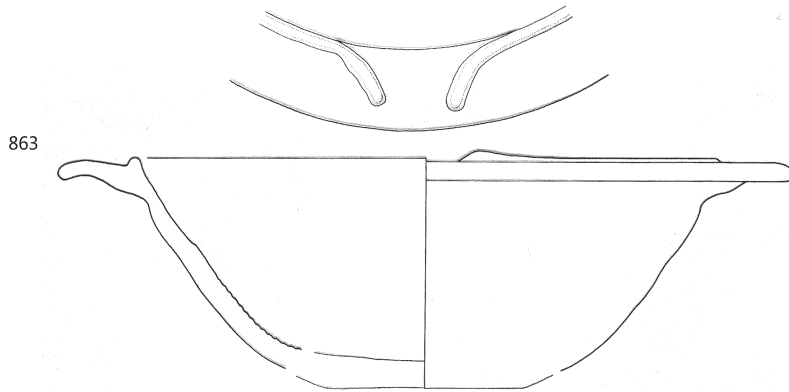
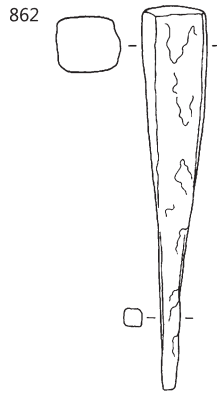

∴ 868 RO 2, ostalo RO 1; 862 merilo 1:2, ostalo merilo 1:3.

## RO 3

### 869 RO 3, izsek 30, zač. št. RO 3/2

Odlomek ostenja in dna steklene posode, na dnu dva koncentrična kroga in dve krožni okrasni vdolbini, ena na sredini in ena v kotu; svetlo zelene barve; prozorno steklo (s posameznimi mehurčki); pr. d. 7,2 cm, v. 1,2 cm.



### 870 RO 3, izsek 30, zač. št. RO 3/1

Odlomek ostenja steklene posode; svetlo zelene barve; prozorno steklo (z mehurčki); vel. 3,6 × 5,6 cm.

## Enota 2: zahodna skupina objektov

## RO 6

### 871 RO 6, izsek 30, zač. št. RO 6/3

Bronast novc:

Constantius II.

351–361, nedoločljiva kovnica; AE 3

### 872 RO 6, izsek 30, zač. št. RO 6/2

Železni predmet (žebej?) – odlomek; okrogli presek; vel. 2,4 × 0,4 cm.

### 873 RO 6, izsek 30, zač. št. RO 6/1

Odlomek ustja in ostenja sklede; svetlo oranžne barve; površina rahlo mazava, prvotna površina ni ohranjena; drobnozrnate mase; pr. u. 18,0 cm, v. 2,5 cm.

## RO 7

### 874 RO 7, izsek 30, zač. št. RO 7/1

Odlomek ustja in ostenja sklede; sivo rjave barve; površina hrapava; drobnozrnate mase (luknjičava); vel. 4,0 × 2,5 cm.

## RO 8

### 875 RO 8, izsek 30, zač. št. RO 8/1

Odlomek ustja in ostenja krožnika; zelo svetlo rjave barve; površina mazava, prvotna površina le deloma ohranjena zunaj v obliki rjavo oranžnega premaza; fino zrnate mase; vel. 2,5 × 2,0 cm.

## RO 9

### 876 RO 9, izsek 30, zač. št. RO 9/1

Železna pločevina – odlomek, na enem koncu zvit; vel. 4,7 × 6,1 cm.

### 877 RO 9, izsek 30, zač. št. RO 9/2

Železna pločevina – odlomek; vel. 5,3 × 5,6 cm.

### 878 RO 9, izsek 30, zač. št. RO 9/3

Železna pločevina – odlomek; vel. 2,8 × 3,2 cm.

### 879 RO 9, izsek 30, zač. št. RO 9/4

Železni nož – odlomek rezila; vel. 2,1 × 2,1 cm.

## RO 10

### 880 RO 10, izsek 30, zač. št. RO 10/21

Odlomek ostenja posode, okras glavničenja (navpične in vodoravne črte); svetlo sive barve; površina raskava; drobnozrnate mase; vel. 3,8 × 3,5 cm.

## RO 291

### 881 RO 291, izsek 30, zač. št. RO 291/1

Odlomek ustja in vratu lonca; svetlo rjavo rdečkaste barve, na ustju posamezna lisa svetlo sive; površina gladka; grobozrnate mase (luknjičava); vel. 4,1 × 2,7 cm.

### 882 RO 291, izsek 30, zač. št. RO 291/2

Odlomek ostenja in dna lonca (?); temno sive barve; površina gladka; grobozrnate mase (luknjičava); pr. d. 14,4 cm, v. 9,8 cm.

### 883 RO 291, izsek 30, zač. št. RO 291/6

Odlomek roba in ostenja pokrova; temno sive barve, rob ustja svetlo rjavo siv; površina gladka; fino zrnate mase (posamezni drobni vključki); vel. 2,9 × 1,7 cm.

### 884 RO 291, izsek 30, zač. št. RO 291/3

Odlomek ostenja steklene posode; prozorno mehurčkasto steklo, svetlo zelenega odtenka; vel. 4,3 × 3,0 cm.



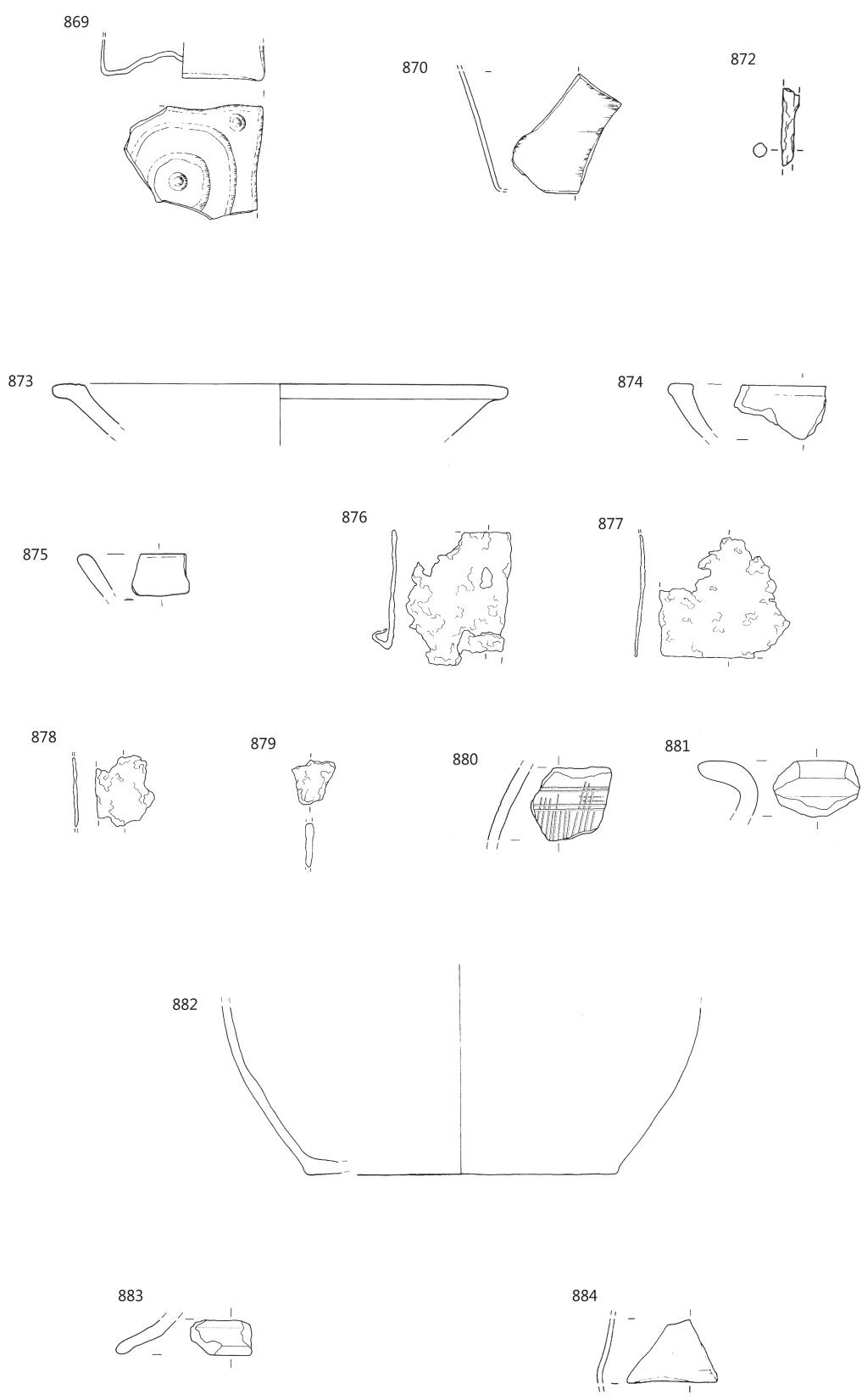

869, 870 RO 3; 872, 873 RO 6, 874 RO 7, 875 RO 8, 876–879 RO 9, 880 RO 10, ostalo RO 291; 872, 876–879 merilo 1:2, ostalo merilo 1:3.

### Enota 3: južna skupina objektov

#### RO 23

##### **885** RO 23, izsek 30, zač. št. RO 23/2

Odlomek sklede oz. globokega krožnika; temno rjavo oranžne in sive barve; površina gladka, prvotna površina ohranjena deloma znotraj in na obeh straneh ustja v obliki rjavega in oranžno rjavega premaza; drobnozrnate mase; pr. u. 25,0 cm, pr. d. 11,0 cm, v. 4,3 cm.

##### **886** RO 23, izsek 30, zač. št. RO 23/1

Odlomek ustja in vratu lonca; rjave barve; površina hrapava; drobnozrnate mase; pr. u. 32,0 cm, v. 2,5 cm.

##### **887** RO 23, izsek 30, zač. št. RO 23/4

Odlomek ustja in ostenja lonca, okras glavničenja (kratke navpične in poševne črte); svetlo rjave barve; površina hrapava; drobnozrnate mase; vel. 7,3 × 7,2 cm.

#### RO 91

##### **888** RO 91, izsek 30, zač. št. RO 91/1

Železni predmet (žebej?) – odlomek; okrogli presek; vel. 6,3 × 0,8 cm.

#### RO 98

##### **889** RO 98, izsek 30, zač. št. RO 98/1

Odlomek ostenja in dna posode; rjave barve; površina hrapava; drobnozrnate mase (luknjičava); vel. 2,4 × 1,9 cm.

#### RO 292

##### **890** RO 292, izsek 30, zač. št. RO 292/2

Odlomljena noga trinožnika; bež in svetlo rdečkaste barve; površina raskava; drobnozrnate mase; vel. 7,0 × 4,3 cm.

##### **891** RO 292, izsek 30, zač. št. RO 292/1

Odlomek ustja lonca (zgodnji srednji vek); zunaj temno rjave, znotraj temno rjavo sive in rjave barve; površina gladka; grobozrnate mase (luknjičava); izdelan prostoročno; vel. 3,1 × 2,0 cm.

### Enota 4: vzhodna skupina objektov

#### RO 100

##### **892** RO 100, izsek 31, zač. št. RO 100/1

Odlomek ustja in ostenja sklede; zunaj svetlo rjave, znotraj rjavo rdečkaste barve; površina gladka; drobnozrnate mase; pr. u. 28,0 cm, v. 3,5 cm.

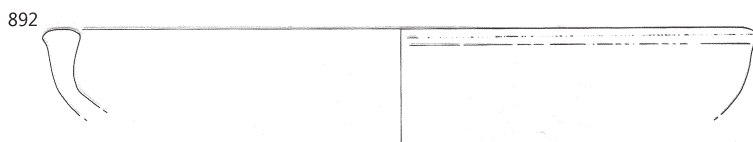
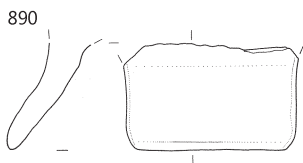
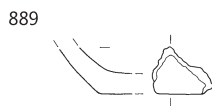
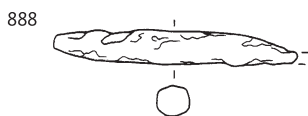
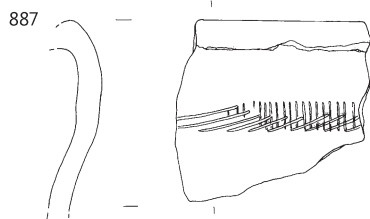

∴ 885–887 RO 23, 888 RO 91, 889 RO 98, 890, 891 RO 292, 892 RO 100; 888 merilo 1:2, ostalo merilo 1:3.

## RO 293

### 893 RO 293, izsek 31, zač. št. RO 293/5

Odlomek ustja in ostenja sklede; oranžne barve; površina mazava, prvotna površina ohranjena le znotraj v sledeh, v obliki zeleno rumene glazure; finoizrnatose mase (posamezni drobni vključki); vel. 5,2 × 1,7 cm.

### 894 RO 293, izsek 31, zač. št. RO 293/6

Odlomek ustja in vratu lonca; zunaj svetlo rdečkaste barve in deloma temno sive, znotraj svetlo rjavo sive in na robu ustja svetlo rdečkaste; površina raskava, prvotna površina ni ohranjena; drobozrnate mase (posamezni grobi vključki); pr. u. 10,0 cm, v. 3,2 cm.

### 895 RO 293, izsek 31, zač. št. RO 293/1

Odlomek vratu in ostenja lonca; zunaj svetlo in temno rjave barve, znotraj temno sive; površina gladka; drobozrnate mase (posamezni grobi vključki) (luknjičava); pr. vratu 12,8 cm, v. 4,6 cm.

### 896 RO 293, izsek 31, zač. št. RO 293/8

Odlomek ostenja lonca, okras metličanja (vodoravne črte); zelo svetlo sive in v sledovih temno sive barve; površina raskava, prvotna površina ni ohranjena; drobozrnate mase; vel. 4,0 × 5,5 cm.

### 897 RO 293, izsek 31, zač. št. RO 293/7

Odlomek ostenja posode, okras metličanja (?) (kratke navpične črte); zunaj sive in svetlo rjavo sive, znotraj svetlo rdečkaste in bež barve; površina hrapava; drobozrnate mase; vel. 5,0 × 3,8 cm.

### 898 RO 293, izsek 31, zač. št. RO 293/3

Odlomek ustja in ostenja lonca (zgodnji srednji vek); zunaj svetlo rjave barve s posamezno liso temno sive, znotraj rjave; površina gladka; grobozrnate mase (luknjičava); izdelan prostoročno; vel. 4,0 × 4,3 cm.

### 899 RO 293, izsek 31, zač. št. RO 293/4

Odlomek ustja in ostenja lonca (zgodnji srednji vek); zunaj lisasta, oranžne, rjavo oranžne in svetlo sive, znotraj oranžno rdečkaste barve; površina hrapava, prvotna površina ni ohranjena; grobozrnate mase (luknjičava); izdelan prostoročno; vel. 5,0 × 5,8 cm.

### 900 RO 293, izsek 31, zač. št. RO 293/2

Odlomek ostenja in dna posode (zgodnji srednji vek); zunaj rjavo rdečkaste in temno rjave barve, znotraj temno sivo rjave; površina gladka; drobozrnate mase (rahlo luknjičava); izdelana na lončarskem vretenu (?); pr. d. 9,6 cm, v. 3,0 cm.

## RO 294

### 901 RO 294, izsek 31, zač. št. RO 294/1

Odlomek ustja in ostenja sklede; rjavo oranžne barve; površina hrapava, prvotna površina ni ohranjena; grobozrnate mase (luknjičava); izdelana na lončarskem vretenu (?); vel. 3,8 × 4,1 cm.

### 902 RO 294, izsek 31, zač. št. RO 294/3

Odlomek ustja in ostenja lonca, okras metličanja oz. glavničenja (pasovi vodoravnih in kratkih navpičnih črt); temno sive barve; površina raskava; drobozrnate mase (posamezni grobi vključki); vel. 4,3 × 3,9 cm.

### 903 RO 294, izsek 31, zač. št. RO 294/2

Odlomek dna in ostenja melnice, na notranji strani deloma ohranjena plast kamenčkov; zunaj oranžne, znotraj svetlo sive barve; površina mazava, prvotna površina ni ohranjena, na notranji strani v sledeh ohranjena olivno zelena glazura; drobozrnate mase (posamezni grobi vključki); pr. d. 9,2 cm, v. 2,4 cm.

## Izseka 24 in 32

### Gospodarski prostor 8

## RO 295

### 904 RO 295, izsek 32, zač. št. RO 295/1

Odlomek narebrenega vratu in ostenja posode; zelo svetlo rjave barve; površina raskava, prvotna površina ohranjena deloma na zunanji strani vratu, v obliki črnega premaza (?); površina drobozrnata (posamezni grobi vključki); vel. 8,0 × 6,1 cm.

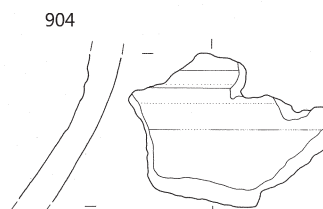
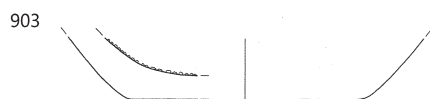
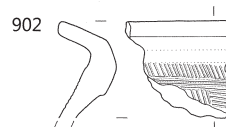
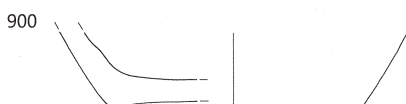
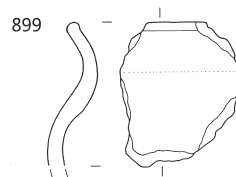
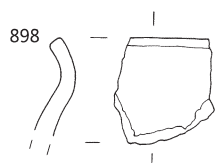
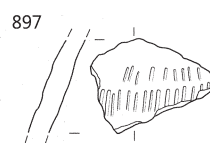
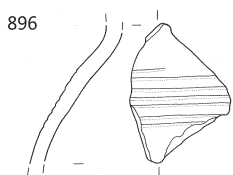
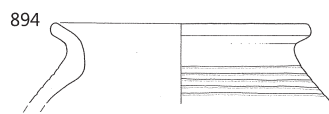

∴ 893–900 RO 293, 901–903 RO 294, 904 RO 295, merilo 1:3.

## RO 296

### 905 RO 296, izsek 24, 32, zač. št. RO 296/2

Odlomek ustja in ostenja skled; temno rjave barve; površina gladka; grobozrnate mase (luknjičava); vel. 5,4 × 3,8 cm.

### 906 RO 296, izsek 24, 32, zač. št. RO 296/3

Odlomek ustja in ostenja lonca; svetlo oranžne barve, na ustju posamezna lisa temno rjave; površina mazava, prvotna površina ni ohranjena; fino zrnate mase (posamezni drobni in grobi vključki); pr. u. 12,8 cm, v. 4,3 cm.

### 907 RO 296, izsek 24, 32, zač. št. RO 296/1

Odlomek ustja in vratu lonca; rjave barve, zunaj deloma tudi temno rjave; površina hrapava; grobozrnate mase (luknjičava); vel. 4,6 × 3,1 cm.

## RO 297

### 908 RO 297, izsek 24, zač. št. RO 297/1

Odlomek ostenja posode, okras metličanja (vodoravne črte); zunaj rjavo sive, znotraj črne barve; površina raskava; drobnorzrnate mase; vel. 3,4 × 3,1 cm.

### 909 RO 297, izsek 24, zač. št. RO 297/2

Odlomek ostenja in dna posode, okras kaneliranja (vodoravna črta); zunaj svetlo rdeče barve s posameznima lisama oker, znotraj svetlo rjave; površina mazava, prvotna površina ni ohranjena; fino zrnate mase (posamezni drobni vključki); pr. d. 10,0 cm, v. 2,7 cm.

## RO 298

### 910 RO 298, izsek 24, zač. št. RO 298/2

Odlomki lonca z izvrtano luknjo na dnu (izvrtana po žganju?) (zgodnji srednji vek?); zunaj svetlo rjava s posameznimi lisami svetlo oranžne in temno sive, znotraj temno sive, rob ustja rjavo sive barve; površina hrapava, zunaj na dnu so ohranjeni prismojeni organski ostanki; drobnorzrnate mase (posamezni grobi in zelo grobi vključki) (zelo rahlo luknjičava); izdelan prostoročno; pr. u. 11,2 cm, pr. d. 11,6 cm, v. 19,0 cm.

### 911 RO 298, izsek 24, zač. št. RO 298/4

Odlomek ustja in vratu lonca; oranžne barve; površina gladka; drobnorzrnate mase (posamezni grobi vključki) (luknjičava); izdelan na lončarskem vretenu (?); vel. 3,1 × 1,8 cm.

### 912 RO 298, izsek 24, zač. št. RO 298/1

Odlomek ustja in vratu lonca; zunaj svetlo oranžne, znotraj svetlo oranžne in bež barve; površina gladka; fino zrnate mase (posamezni zelo grob vključek); vel. 2,6 × 2,1 cm.

### 913 RO 298, izsek 24, zač. št. RO 298/3

Odlomek ostenja in dna posode; zunaj bež in sive, znotraj črne barve; površina gladka; drobnorzrnate mase (posamezni grobi vključki) (luknjičava); izdelana na lončarskem vretenu (?); vel. 3,2 × 3,1 cm.

## RO 299

### 914 RO 299, izsek 24, zač. št. RO 299/2

Odlomek ostenja posode, okras metličanja (vodoravne črte); svetlo rjavo oranžne barve; površina hrapava; drobnorzrnate mase (rahlo luknjičava); izdelana na lončarskem vretenu (?); vel. 4,9 × 2,8 cm.

### 915 RO 299, izsek 24, zač. št. RO 299/4

Odlomek roba in ostenja pokrova; sive barve; površina raskava; drobnorzrnate mase; vel. 3,1 × 2,2 cm.

### 916 RO 299, izsek 24, zač. št. RO 299/1

Odlomek roba in ostenja pokrova; sive barve; površina raskava; drobnorzrnate mase; vel. 4,0 × 1,8 cm.

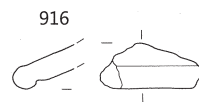
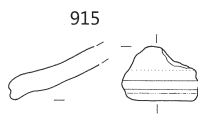
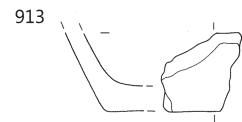
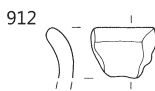
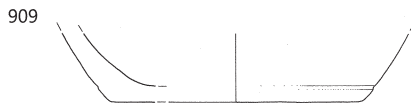
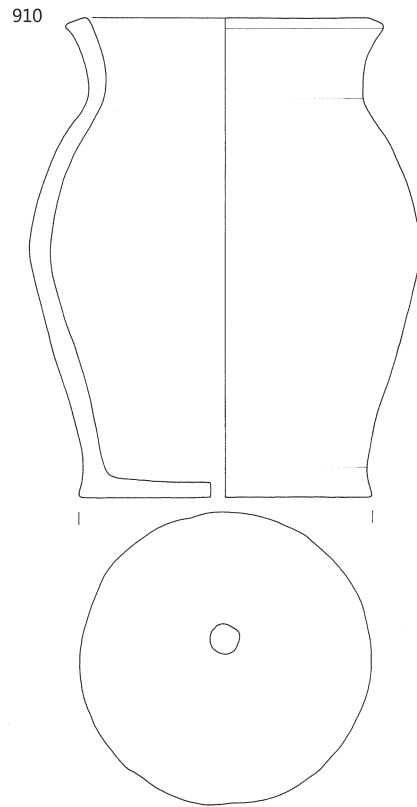
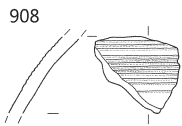
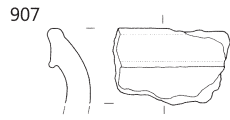
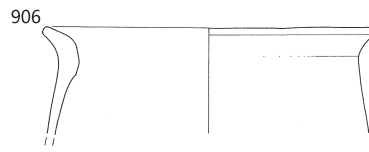
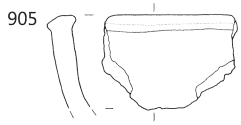

∴ 905–907 RO 296, 908, 909 RO 297, 910–913 RO 298, ostalo RO 299, merilo 1:3.

## RO 300

### 917 RO 300, izsek 32, zač. št. RO 300/2

Odlomek ustja in vratu lončka; zelo svetlo rjave barve; površina gladka; finoiznate mase; vel. 2,2 × 1,7 cm.

### 918 RO 300, izsek 32, zač. št. RO 300/1

Odlomek ustja in vratu lonca; zunaj rjave, znotraj temno rjave barve; površina raskava; drobozrnate mase; vel. 4,1 × 1,9 cm.

### 919 RO 300, izsek 32, zač. št. RO 300/4

Odlomek ostenja lonca (?), okras metliččenja (navpične črte); svetlo oranžne barve; površina raskava; drobozrnate mase; vel. 6,1 × 6,0 cm.

### 920 RO 300, izsek 32, zač. št. RO 300/3

Odlomek ročaja vrča oz. lonca; oranžne barve; površina mazava, prvotna površina ni ohranjena; finoiznate mase (posamezni zelo grobi vključki); vel. 3,9 × 6,7 cm.

## Izsek 33

### RO 179

#### 921 RO 179, izsek 33, zač. št. RO 179/1

Odlomek ostenja in dna krožnika; zunaj svetlo rjave in svetlo rjavo sive, znotraj temno sive in svetlo rjavo sive barve; finoiznate mase (posamezni drobni vključki); pr. d. 25,2 cm, v. 4,0 cm.

#### 922 RO 179, izsek 33, zač. št. RO 179/2

Odlomek ostenja in dna lonca, delno ohranjen reliefni znak na spodnji strani dna; zunaj temno sivo rjave, mestoma rjave barve, znotraj svetlo sive barve; površina raskava, prvotna površina ni ohranjena; drobozrnate mase (posamezni grobi vključki); pr. d. 9,3 cm, v. 2,8 cm.

## Izsek 34

### RO 186

#### 923 RO 186, izsek 34, zač. št. RO 186/1

Odlomek ustja in vratu lonca; zunaj temno sive in svetlo oker, znotraj svetlo sivo rjave barve; površina raskava, prvotna površina ni ohranjena; grobozrnate mase; pr. u. 15,3 cm, v. 2,7 cm.

## Izsek 35

### RO 213

#### 924 RO 213, izsek 35, zač. št. RO 213/1

Odlomek ustja in ostenja sklede, z nastavkom za ročaj (?), okras kaneliranja (vodoravna črta); oranžne barve; površina rahlo mazava, prvotna površina ni ohranjena; finoiznate mase; pr. u. 22,4 cm, v. 3,6 cm.

#### 925 RO 213, izsek 35, zač. št. RO 213/9

Odlomek ustja in vratu lonca; rjavo sive barve; površina raskava; drobozrnate mase (posamezni grobi vključki); pr. u. 21,2 cm, v. 3,2 cm.

#### 926 RO 213, izsek 35, zač. št. RO 213/10

Odlomek ustja in ostenja lonca; svetlo rjavo sive barve; površina raskava; grobozrnate mase; pr. u. 15,3 cm, v. 5,4 cm.

#### 927 RO 213, izsek 35, zač. št. RO 213/3

Odlomek ustja in vratu lonca; zunaj temno rjave, znotraj temno sive barve; površina hrapava; grobozrnate mase (luskjčava); vel. 4,3 × 2,4 cm.

#### 928 RO 213, izsek 35, zač. št. RO 213/4

Odlomek ustja in vratu lonca; zunaj svetlo rdečkaste, znotraj svetlo oranžne in svetlo rjave barve; površina raskava; grobozrnate mase; vel. 4,3 × 2,8 cm.

#### 929 RO 213, izsek 35, zač. št. RO 213/11

Odlomek ustja in vratu lonca; zunaj temno sivo rjave, znotraj rjavo sive barve; površina raskava; grobozrnate mase; vel. 4,0 × 3,4 cm.

#### 930 RO 213, izsek 35, zač. št. RO 213/2

Odlomek ustja lonca; svetlo rjave barve, znotraj deloma tudi svetlo sive; površina raskava; drobozrnate mase; vel. 3,5 × 1,5 cm.



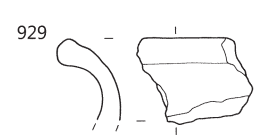
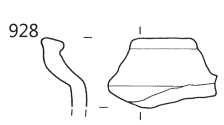
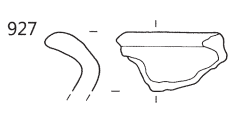
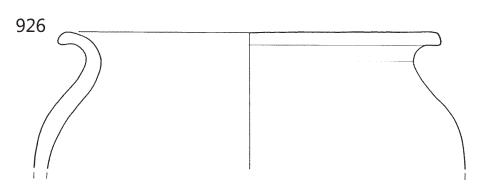
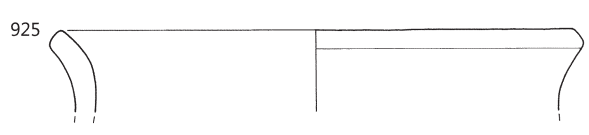
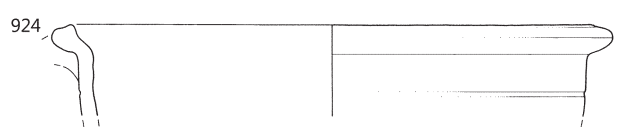
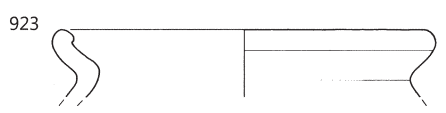
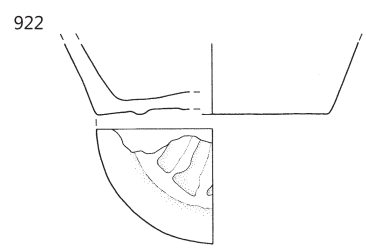
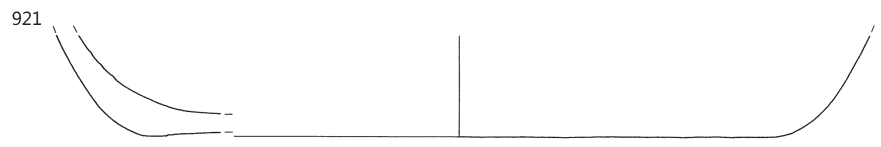
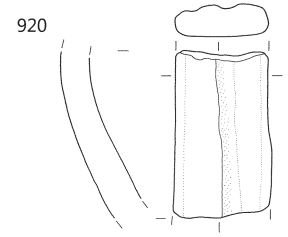
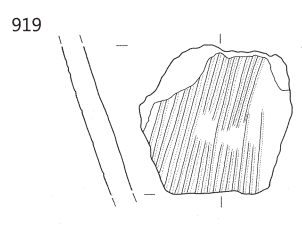
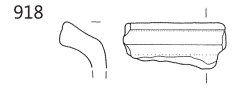

∴ 917–920 RO 300, 921, 922 RO 179, 923 RO 186, ostalo RO 213, merilo 1:3.

**931** RO 213, izsek 35, zač. št. RO 213/19

Odlomek ostenja posode, okras glavničenja (pas vodoravnih črt); zunaj sivo rjave in mestoma svetlo rjave, znotraj svetlo rjave in sive barve; površina raskava; drobozrnate mase (posamezni grobi vključki); vel. 6,7 × 4,9 cm.

**932** RO 213, izsek 35, zač. št. RO 213/18

Odlomek ostenja posode, okras glavničenja oz. metličjenja (vodoravne črte); zunaj rjave, znotraj temno rjavo sive barve; površina raskava; drobozrnate mase (posamezni grobi vključki); vel. 4,3 × 3,8 cm in 6,0 × 3,6 cm.

**933** RO 213, izsek 35, zač. št. RO 213/16

Odlomek ostenja in dna lonca; svetlo rjavo sive barve; površina raskava; drobozrnate mase; pr. d. 9,1 cm, v. 14,5 cm.

**934** RO 213, izsek 35, zač. št. RO 213/13

Odlomek ostenje in dna posode; lisasta, zunaj svetlo rjave in svetlo rjavo sive, znotraj temno sive in oker barve; površina raskava, prvotna površina ni ohranjena; grobozrnate mase; pr. d. 12,6 cm, v. 2,3 cm.

**935** RO 213, izsek 35, zač. št. RO 213/14

Odlomek ostenja in dna lonca; zunaj svetlo rdečkaste, znotraj temno sive in svetlo rdečkaste barve; površina raskava; grobozrnate mase; pr. d. 8,2 cm, v. 4,5 cm.

**936** RO 213, izsek 35, zač. št. RO 213/15

Odlomek ostenja in dna posode; zunaj svetlo rjavo sive, znotraj sive barve; površina raskava; drobozrnate mase; pr. d. 8,8 cm, v. 2,1 cm.

**937** RO 213, izsek 35, zač. št. RO 213/8a

Odlomek ostenja lonca s prehodom v dno; zunaj temno sivo rjave, znotraj sive barve; površina raskava; drobozrnate mase (posamezni grobi vključki); nv. pr. 11,0 cm, v. 6,5 cm.

**938** RO 213, izsek 35, zač. št. RO 213/5

Odlomek ostenja in dna posode, okras glavničenja (?) (vodoravne črte); zunaj svetlo rjave in sivo rjave, znotraj bež barve; površina raskava; drobozrnate mase (posamezni grobi vključki); vel. 3,1 × 1,8 cm.

**939** RO 213, izsek 35, zač. št. RO 213/7

Odlomek ostenja in dna posode, okras glavničenja (?) (poševne črte); zunaj oranžno rjave in rdečkaste, znotraj oker in temno sive barve; površina raskava; drobozrnate mase (posamezni grobi vključki); vel. 5,5 × 3,2 cm.

**940** RO 213, izsek 35, zač. št. RO 213/17

Odlomek ostenja in dna lonca, ohranjen reliefni znak na spodnji strani dna; lisasta, zunaj temno sive, sivo rjave, oranžne in oranžno rjave, znotraj rjavo sive in temno rjavo sive barve; površina raskava; grobozrnate mase; pr. d. 10,1 cm, v. 6,8 cm.

**941** RO 213, izsek 35, zač. št. RO 213/6

Odlomek ostenja in dna lonca, delno ohranjen reliefni znak na spodnji strani dna; zunaj oranžno rjave, znotraj rjave barve; površina raskava; grobozrnate mase; vel. 5,0 × 4,7 cm.

**942** RO 213, izsek 35, zač. št. RO 213/8

Odlomek ostenja, dna in noge trinožnika; lisasta, zunaj oranžno rjave, rdečkaste in svetlo rjave, znotraj temno sivo rjave, svetlo rjave in rdečkaste barve; površina raskava; grobozrnate mase; vel. 10,4 × 6,4 cm.

**943** RO 213, izsek 35, zač. št. RO 213/12

Odlomek roba in ostenja pokrova; oranžne barve, rob rjavo siv; površina gladka; finozrnate mase (posamezni drobni vključki); pr. roba 14,8 cm, v. 3,2 cm.

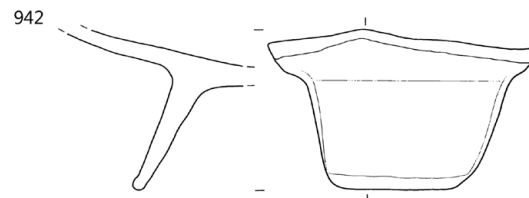
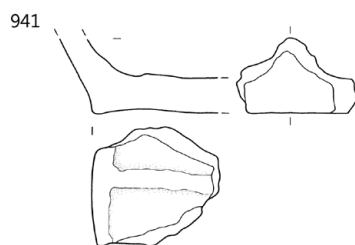
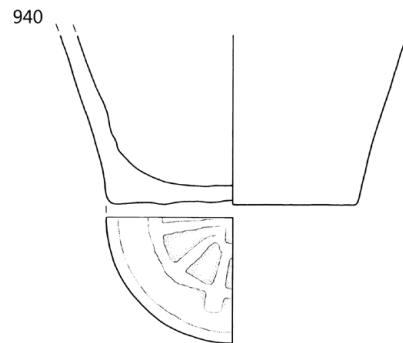
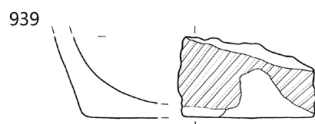
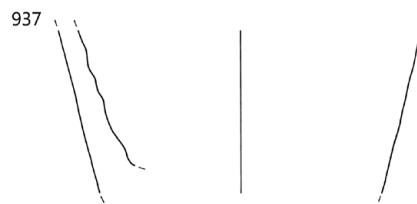
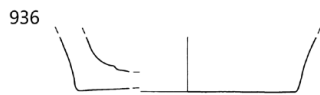
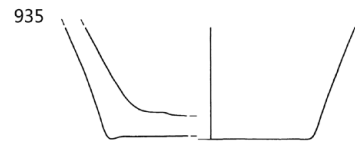
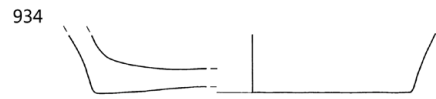
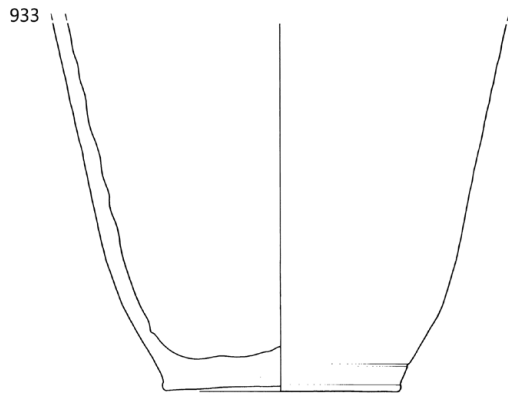
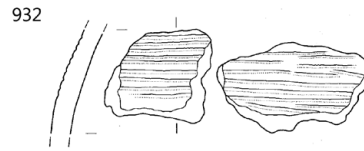
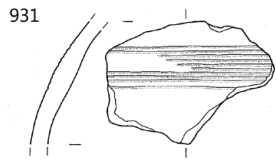

RO 213; merilo 1:3.

## RO 214

### 944 RO 214, izsek 35, zač. št. RO 214/1

Odlomek ostenja in dna lonca; oker barve; površina raskava; grobozrnate mase; pr. d. 11,9 cm, v. 5,8 cm.

### 945 RO 214, izsek 35, zač. št. RO 214/2

Odlomek ostenja in dna posode; zunaj svetlo rjave in svetlo rdečkaste, znotraj svetlo rjavo oranžne barve; površina raskava; drobnazrnate mase (posamezni grobi vključki); vel. 4,0 × 2,8 cm.

## RO 215

### 946 RO 215, izsek 35, zač. št. RO 215/1

Odlomek ustja lonca; temno sive barve s posamezno liso svetlo sivo rjave; površina raskava; drobnazrnate mase; vel. 4,1 × 1,8 cm.

## RO 239

### 947 RO 239, izsek 35, zač. št. RO 239/2

Odlomek ustja posode; zelo svetlo oker barve; površina raskava, prvotna površina ni ohranjena; drobnazrnate mase; vel. 2,9 × 2,1 cm.

### 948 RO 239, izsek 35, zač. št. RO 239/1

Odlomek ustja lonca; rjave barve; površina hrapava; drobnazrnate mase; vel. 2,7 × 2,5 cm.

### 949 RO 239, izsek 35, zač. št. RO 239/3

Odlomek ostenja posode, okras glavničenja (?) (vodoravne črte); svetlo rjave barve; površina hrapava; drobnazrnate mase; vel. 4,3 × 3,4 cm.

## Izsek 40

### RO 20

#### 950 RO 20, izsek 40, zač. št. RO 20/33

Bronasta igla s profilirano glavico – odlomki; okrogli preseki; dl. 8,7 cm, db. 0,2–0,4 cm.



#### 951 RO 20, izsek 40, zač. št. RO 20/1

Odlomek krožnika; oranžne barve s posamezno liso rjavo sive; površina mazava, prvotna površina ni ohranjena; fino-zrnate mase (posamezni drobni in grobi vključki); pr. u. 22,5 cm, v. d. 20,5 cm, v. 3,7 cm.

#### 952 RO 20, izsek 40, zač. št. RO 20/2

Odlomek ustja in ostenja krožnika; svetlo rjave barve; površina gladka, prvotna površina deloma ohranjena v obliki premaza rdeče barve znotraj in rjavo rdečega, ki mestoma prehaja v temno rjavo sivega zunaj; fino-zrnate mase; pr. u. 22,0 cm, v. 3,3 cm.

#### 953 RO 20, izsek 40, zač. št. RO 20/12

Odlomek ustja in ostenja sklede; oranžne barve; površina mazava, prvotna površina deloma ohranjena v obliki temno rdečega premaza; zelo fino-zrnate mase; pr. u. 15,0 cm, v. 4,2 cm.

#### 954 RO 20, izsek 40, zač. št. RO 20/36

Odlomek krožnika, okras kaneliranja (vodoravne kanelure); zunaj rdečkasto oranžne, znotraj lisasta, temno sive, sivo rjave in rdečkaste barve; površina mazava, prvotna površina ohranjena le v sledih zunaj v obliki temno rdečega premaza; drobnazrnate mase (posamezni zelo grobi vključki); vel. 5,1 × 4,3 cm.

#### 955 RO 20, izsek 40, zač. št. RO 20/28

Odlomek ustja in ostenja krožnika; zunaj temno sivo rjave, znotraj svetlo rjavo oranžne barve; površina rahlo mazava, prvotna površina ohranjena v sledih znotraj v obliki rjavega premaza; fino-zrnate mase (posamezni drobni in grobi vključki); vel. 3,8 × 2,5 cm.

#### 956 RO 20, izsek 40, zač. št. RO 20/3

Odlomek ustja in ostenja krožnika; oranžne barve; površina mazava, prvotna površina delno ohranjena znotraj v obliki svetlo rdeče oranžnega premaza; fino-zrnate mase (posamezni drobni vključki); vel. 4,5 × 3,0 cm.

#### 957 RO 20, izsek 40, zač. št. RO 20/10

Odlomek ustja in ostenja sklede; oranžne barve; površina gladka; drobnazrnate mase; vel. 4,5 × 2,5 cm.

#### 958 RO 20, izsek 40, zač. št. RO 20/18

Odlomek ustja sklede; svetlo rjavo oranžne barve; površina raskava; drobnazrnate mase (posamezni grobi vključki); vel. 3,0 × 2,2 cm.

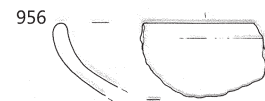
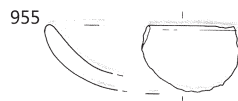
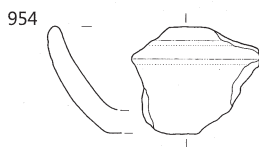
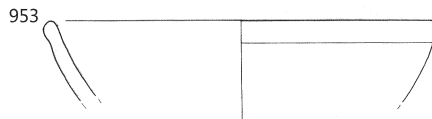
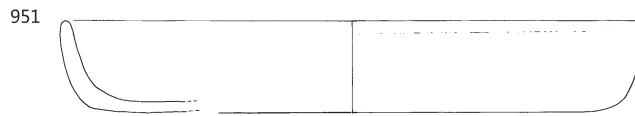
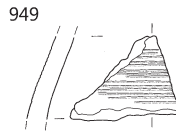
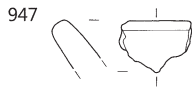
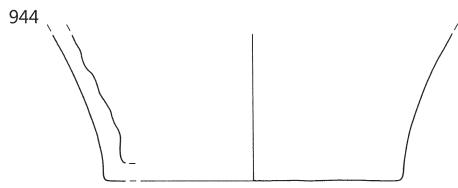

∴ 944, 945 RO 214; 946 RO 215, 947–949 RO 239, ostalo RO 20; 950 merilo 1:2, ostalo merilo 1:3.

**959** RO 20, izsek 40, zač. št. RO 20/45

Odlomek ustja in ostenja sklede; sive barve; površina hrapava; grobozrnate mase; vel. 6,2 × 6,1 cm.

**960** RO 20, izsek 40, zač. št. RO 20/44

Odlomek ustja in ostenja sklede; svetlo rjave barve; površina raskava; grobozrnate mase; vel. 4,9 × 4,4 cm.

**961** RO 20, izsek 40, zač. št. RO 20/17

Odlomki lonca; lisasta, svetlo rjave in svetlo sive barve, zunaj deloma tudi temno sive; površina raskava, prvotna površina ni ohranjena; grobozrnate mase; pr. u. 21,9 cm, pr. d. 11,9 cm, v. 31,7 cm.



**962** RO 20, izsek 40, zač. št. RO 20/14

Odlomki ustja in ostenja vrčka z ročajem; zelo svetlo rjave barve; površina mazava, prvotna površina ni ohranjena; fino-zrnate mase (posamezni drobni vključki); pr. u. 3,6 cm, v. 8,0 cm.

**963** RO 20, izsek 40, zač. št. RO 20/7

Odlomek ustja posodice; oranžno rdeče barve; površina gladka, prvotna površina ni ohranjena; fino-zrnate mase; vel. 2,2 × 1,0 cm.

**964** RO 20, izsek 40, zač. št. RO 20/6

Odlomek ustja manjše posodice; svetlo rdečkaste rjave barve; površina gladka, prvotna površina deloma ohranjena v obliki rdečega premaza; fino-zrnate mase; vel. 2,8 × 1,6 cm.

**965** RO 20, izsek 40, zač. št. RO 20/11

Odlomek ustja posode; zelo svetlo rjave barve; površina mazava, prvotna površina ni ohranjena; fino-zrnate mase (posamezni drobni vključki); vel. 3,2 × 2,3 cm.

**966** RO 20, izsek 40, zač. št. RO 20/27

Odlomek ustja in vratu lonca; svetlo rdečkaste in bež barve, znotraj deloma tudi svetlo sive; površina raskava; grobozrnate mase; vel. 5,6 × 4,2 cm.

**967** RO 20, izsek 40, zač. št. RO 20/25

Odlomek ustja in vratu lonca; lisasta, sive, svetlo rjave in oranžne barve; površina raskava; drobnozrnate mase (posamezni grobi vključki); vel. 6,0 × 3,5 cm.

**968** RO 20, izsek 40, zač. št. RO 20/26

Odlomek ustja in vratu lonca; svetlo rjave barve; površina raskava, prvotna površina ni ohranjena; drobnozrnate mase; vel. 4,8 × 3,6 cm.

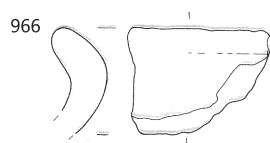
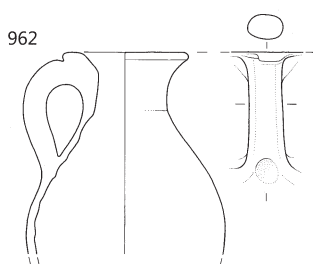
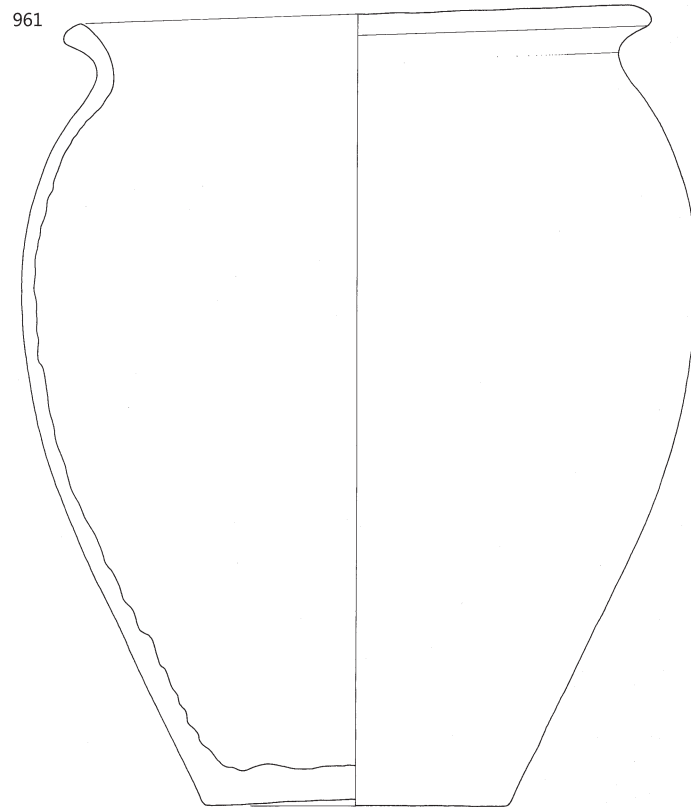
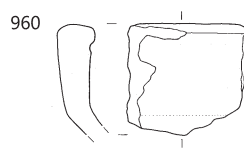
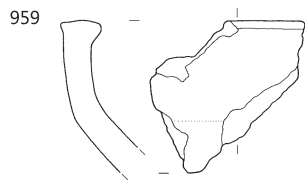

**969** RO 20, izsek 40, zač. št. RO 20/13

Odlomek ostenja sklede (tera sigilata), reliefni okras; oranžno rdeče barve; površina mazava, prvotna površina deloma ohranjena v obliki temno rdečega premaza; zelo fino zrnate mase; vel. 3,0 × 3,3 cm.

**970** RO 20, izsek 40, zač. št. RO 20/19

Odlomek ostenja posode, okras glavničenja (vodoravne črte in pas kratkih navpičnih črt); zunaj svetlo rjavo rdeče, znotraj svetlo sive barve; površina hrapava; drobnnozrnate mase; vel. 3,5 × 5,0 cm.

**971** RO 20, izsek 40, zač. št. RO 20/22

Odlomek ostenja posode, okras glavničenja (navpične črte); zunaj svetlo rdeče, znotraj sive barve; površina hrapava; drobnnozrnate mase; vel. 4,7 × 2,7 cm.

**972** RO 20, izsek 40, zač. št. RO 20/16

Odlomek ostenja lonca, okras glavničenja (vodoravne črte in pas kratkih navpičnih črt); svetlo rjave do svetlo rjavo sive, znotraj svetlo rjavo rdečkaste barve, s posamezno liso sive; površina hrapava; drobnnozrnate mase; vel. 7,0 × 6,0 cm.

**973** RO 20, izsek 40, zač. št. RO 20/20

Odlomek vratu in ostenja lonca, okras glavničenja oz. metliččenja (vodoravne in navpične črte); sive barve; površina raskava; drobnnozrnate mase; vel. 6,3 × 3,6 cm.

**974** RO 20, izsek 40, zač. št. RO 20/53

Odlomek ostenja in dna posode; zunaj temno sivo rjave, znotraj oranžne barve; površina gladka; fino zrnate mase; pr. d. 10,0 cm, v. 1,6 cm.

**975** RO 20, izsek 40, zač. št. RO 20/39

Odlomek ostenja in dna čaše; temno sivo rjave barve; površina hrapava; fino zrnate mase (posamezni drobni vključki); pr. d. 3,5 cm, v. 2,2 cm.

**976** RO 20, izsek 40, zač. št. RO 20/37

Odlomek dna lončka; svetlo rjavo sive barve; površina mazava, prvotna površina ni ohranjena; fino zrnate mase (posamezni drobni vključki); pr. d. 3,3 cm, v. 1,1 cm.

**977** RO 20, izsek 40, zač. št. RO 20/29

Odlomek ostenja in dna lonca; temno rjave in črne barve; površina raskava, v sledeh ohranjeni prismojeni organski ostanki (?); drobnnozrnate mase; pr. d. 9,5 cm, v. 9,1 cm.

**978** RO 20, izsek 40, zač. št. RO 20/48

Odlomek ostenja in dna lonca, okras glavničenja (vodoravne in navpične črte); sive barve; površina hrapava; grobozrnate mase; pr. d. 13,0 cm, v. 7,6 cm.

**979** RO 20, izsek 40, zač. št. RO 20/51

Odlomek ostenja in dna lonca, okras glavničenja (pasovi vodoravnih in kratkih navpičnih črt); sive barve; površina raskava; drobnnozrnate mase (posamezni grobi vključki); pr. d. 9,9 cm, v. 6,4 cm.

**980** RO 20, izsek 40, zač. št. RO 20/49

Odlomek ostenja in dna lončka; zunaj sive in svetlo sivo rjave, znotraj svetlo rjave barve; površina raskava; grobozrnate mase; pr. d. 7,3 cm, v. 3,6 cm.

**981** RO 20, izsek 40, zač. št. RO 20/47

Odlomek ostenja in dna lonca; sive barve; površina raskava; drobnnozrnate mase; pr. d. 10,0 cm, v. 5,8 cm.

**982** RO 20, izsek 40, zač. št. RO 20/46

Odlomki ostenja in dna lonca; zunaj svetlo rjavo rdečkaste, znotraj temno rjavo sive barve; površina hrapava; drobnnozrnate mase (posamezni grobi vključki); pr. d. 11,0 cm, v. 10,3 cm.

**983** RO 20, izsek 40, zač. št. RO 20/50

Odlomek ostenja in dna lonca; zunaj svetlo rjavo rdečkaste in sive, znotraj temno sive barve; površina raskava; grobozrnate mase; pr. d. 17,2 cm, v. 6,2 cm.

**984** RO 20, izsek 40, zač. št. RO 20/52

Odlomek ostenja in dna posode; zunaj lisasta, svetlo rjavo sive, temno sive in svetlo rjavo rdečkaste, znotraj sive barve; površina raskava; grobozrnate mase; pr. d. 20,0 cm, v. 2,6 cm.



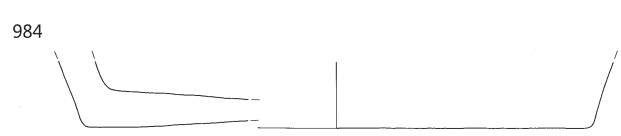
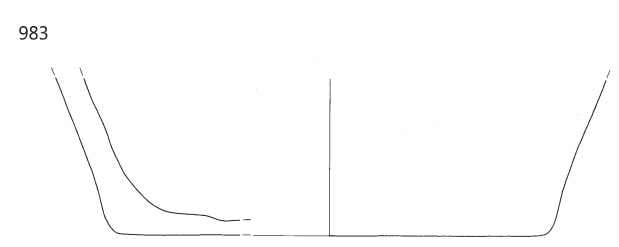
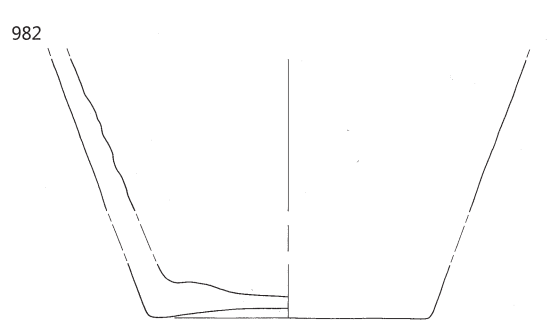
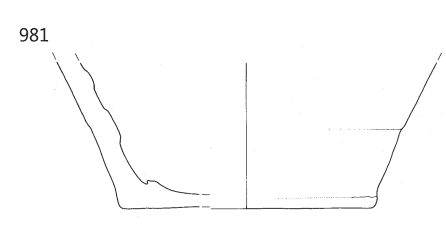
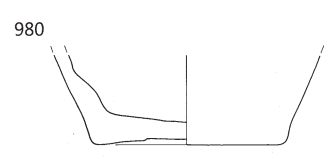
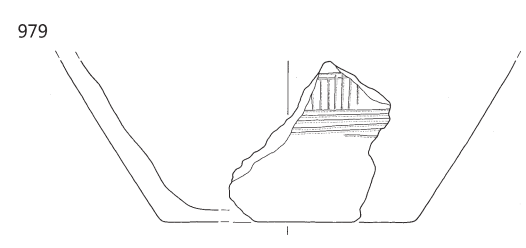
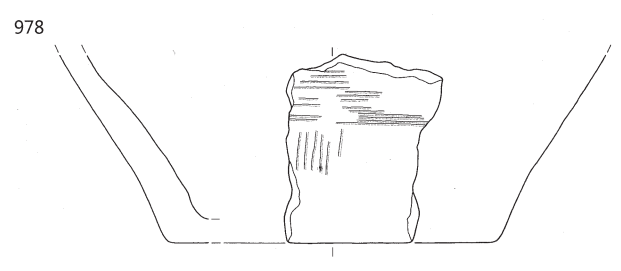
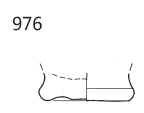
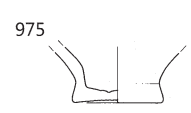
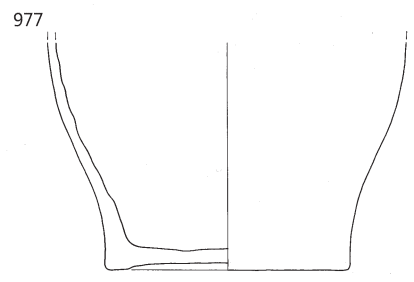
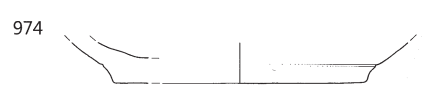
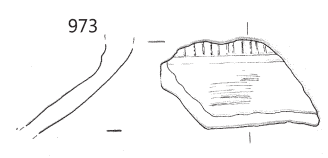
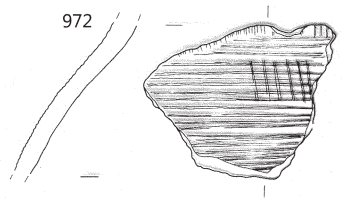
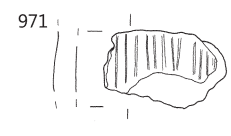
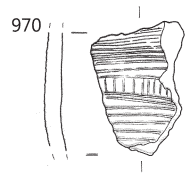
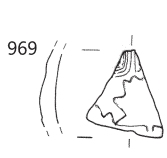

RO 20, merilo 1:3.

**985** RO 20, izsek 40, zač. št. RO 20/35

Odlomek ostenja in dna melnice, znotraj ohranjen sloj kamenčkov; rjavo sive barve, zunaj deloma tudi svetlo rdečkaste barve; površina mazava, prvotna površina ni ohranjena; drobnozrnate mase; vel. 5,9 × 2,6 cm.

**986** RO 20, izsek 40, zač. št. RO 20/34

Odlomek koničastega (zoženega) dna amfore; svetlo rjave barve; površina hrapava; drobnozrnate mase; pr. d. 2,4 cm, v. 4,0 cm.

**987** RO 20, izsek 40, zač. št. RO 20/40

Odlomek čepa in ostenja pokrova; svetlo rjavo sive barve; površina hrapava; drobnozrnate mase; pr. čepa 3,3 cm, v. 3,3 cm.

**988** RO 20, izsek 40, zač. št. RO 20/38

Odlomek čepa pokrova, s sledmi odstranjevanja z lončarskega kolesa; temno sive barve; površina raskava; grobozrnate mase; pr. čepa 5,3 cm, v. 2,8 cm.

**989** RO 20, izsek 40, zač. št. RO 20/15

Odlomek ostenja pokrova, okras vtiskovanja s koleščkom (pas odtisov drobnih pravokotnikov); temno sive barve; površina raskava; drobnozrnate mase (posamezni grobi vključki); vel. 5,1 × 4,2 cm.

**990** RO 20, izsek 40, zač. št. RO 20/32

Odlomek brusnega kamna; finoizrnat peščenjak; kvadratni presek; vel. 4,0 × 4,0 cm.

**991** RO 20, izsek 40, zač. št. RO 20/30

Odlomek brusnega kamna; finoizrnat peščenjak; kvadratni presek; vel. 2,7 × 5,2 cm.

**992** RO 20, izsek 40, zač. št. RO 20/31

Odlomek brusnega kamna; finoizrnat peščenjak; kvadratni presek; vel. 2,6 × 5,0 cm.

**993** RO 20, izsek 40, zač. št. RO 20/43

Odlomek ostenja posode, okras apliciranja (krivolinijsko rebro (srednja ali pozna bronasta doba?)); zunaj oranžne, znotraj svetlo sivo rjave do temno sive barve; površina hrapava; drobnozrnate mase (posamezni grobi vključki); izdelana prostoročno; vel. 5,4 × 5,3 cm.

**994** RO 20, izsek 40, zač. št. RO 20/24

Odlomek ustja in ostenja sklede (mlajša železna doba); zunaj rjavo oranžne, znotraj rjavo oranžno sive barve; površina hrapava; finoizrnat mase (posamezni drobni in grobi vključki); vel. 6,0 × 3,5 cm.

**995** RO 20, izsek 40, zač. št. RO 20/4

Odlomek ustja in vratu lonca (mlajša železna doba?); svetlo oranžno rjave barve; površina mazava, prvotna površina ni ohranjena; finoizrnat mase (posamezni drobni in grobi vključki); pr. u. 12,0 cm, v. 2,2 cm.

**996** RO 20, izsek 40, zač. št. RO 20/5

Odlomek ustja in vratu lonca (mlajša železna doba?); svetlo rjave barve, znotraj posamezna lisa svetlo sive; površina mazava, prvotna površina ni ohranjena; finoizrnat mase (posamezni drobni in grobi vključki); vel. 2,5 × 2,0 cm.

**997** RO 20, izsek 40, zač. št. RO 20/42

Odlomek ročaja posode (prazgodovina); rjave barve; površina hrapava; drobnozrnate mase (posamezni grobi vključki); izdelana prostoročno; vel. 3,9 × 7,3 cm.

**998** RO 20, izsek 40, zač. št. RO 20/9

Odlomek ročaja vrča/lonca (novi vek/moderna doba); temno sive barve; površina gladka; drobnozrnate mase; vel. 2,7 × 6,8 cm.

## **Izseka 46 in 55**

### **Gospodarski prostor 6**

#### **RO 131**

**999** RO 131, izsek 55, zač. št. RO 131/1

Odlomek ustja in ostenja lonca; temno sive barve; površina hrapava; drobnozrnate mase (posamezni zelo grobi vključki); vel. 7,9 × 6,2 cm.

**1000** RO 131, izsek 55, zač. št. RO 131/2

Odlomek ustja in vratu lonca; sive barve; površina raskava; drobnozrnate mase (posamezni grobi vključki); vel. 4,2 × 1,8 cm.

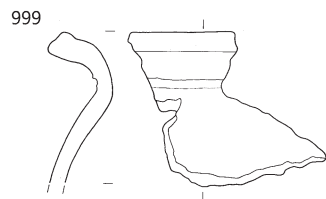
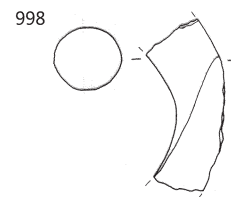
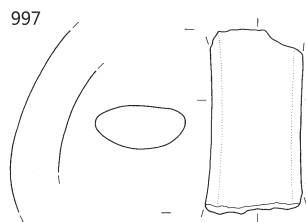
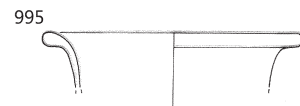
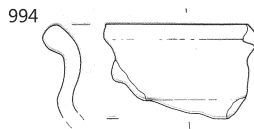
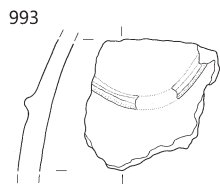
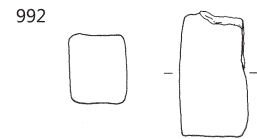
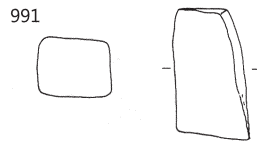
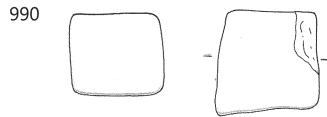
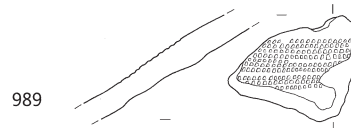
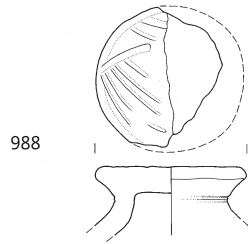
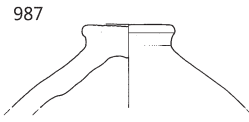
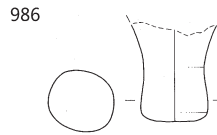
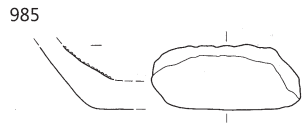

∴ 985–998 RO 20, 999, 1000 RO 131, merilo 1:3.

## RO 134

### **1001** RO 134, izsek 55, zač. št. RO 134/32

Odlomki lonca, okras kaneliranja (vodoravne črte); temno sive barve, zunaj tudi posamezne lise svetlo sivo rjave; površina raskava; drobnozrnate mase (posamezni grobi vključki); pr. u. 21,2 cm, pr. d. 10,9 cm, v. 17,3 cm.

### **1002** RO 134, izsek 55, zač. št. RO 134/18

Odlomek ustja in ostenja lonca, okras glavničenja (vodoravne črte); sive barve; površina raskava; grobozrnate mase; pr. u. 23,1 cm, v. 6,3 cm.

### **1003** RO 134, izsek 55, zač. št. RO 134/1

Odlomek ustja in ostenja lonca, okras glavničenja (vodoravne črte); zunaj svetlo rjave in svetlo rjavo rdečkaste, znotraj sive in svetlo rjave barve; površina raskava; grobozrnate mase (posamezni zelo grobi vključki); pr. u. 20,9 cm, v. 6,6 cm.

### **1004** RO 134, izsek 55, zač. št. RO 134/5

Odlomek ustja in ostenja lonca, okras glavničenja (pasovi vodoravnih in ločnih črt); zunaj temno sivo rjave in temno sive, znotraj svetlo sive in sive barve; površina hrapava; drobnozrnate mase; pr. u. 15,4 cm, v. 7,2 cm.

### **1005** RO 134, izsek 55, zač. št. RO 134/8

Odlomek ustja in vratu lonca; oranžno rdečkaste barve; površina raskava, prvotna površina ni ohranjena; grobozrnate mase; pr. u. 23,8 cm, v. 3,7 cm.

### **1006** RO 134, izsek 55, zač. št. RO 134/7

Odlomek ustja in vratu lonca; svetlo sive barve; površina hrapava; drobnozrnate mase; pr. u. 21,7 cm, v. 2,9 cm.

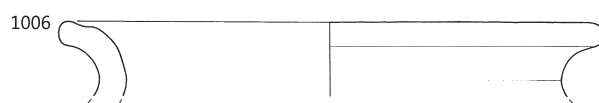
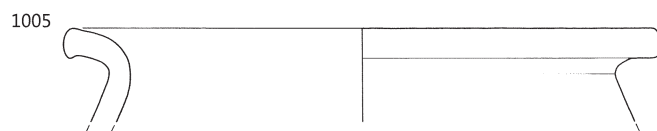
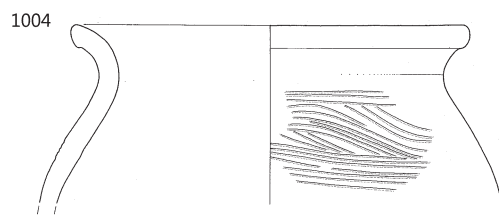
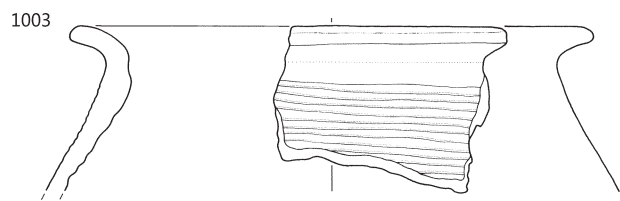
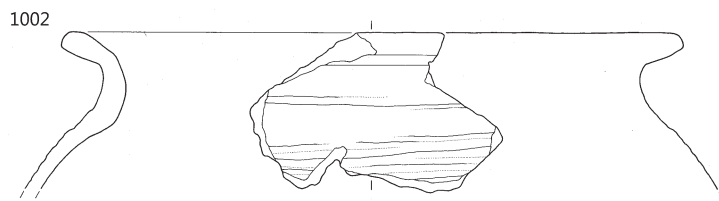
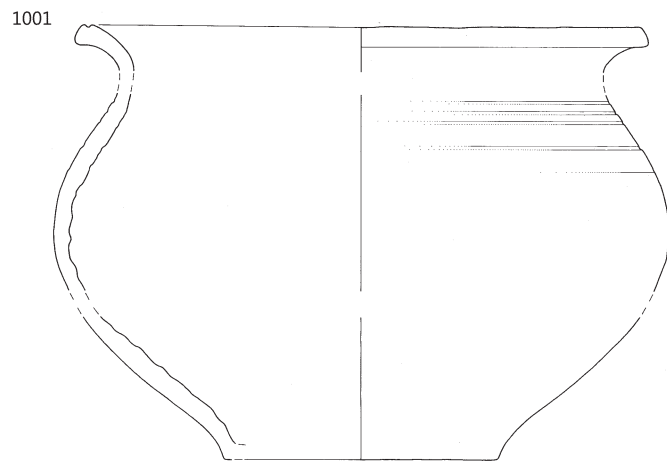

**1007** RO 134, izsek 55, zač. št. RO 134/2

Odlomek ustja in ostenja lonca; zunaj oranžno rjave, znotraj svetlo rjave barve; površina hrapava; drobnozrnate mase; pr. u. 13,3 cm, v. 3,6 cm.

**1008** RO 134, izsek 55, zač. št. RO 134/3

Odlomek ustja in ostenja skodele, okras kaneliranja (vodoravna črta); svetlo rdečkasto sive barve; površina rahlo mazava, prvotna površina ni ohranjena; drobnozrnate mase (posamezni grobi vključki); pr. u. 22,0 cm, v. 4,0 cm.

**1009** RO 134, izsek 55, zač. št. RO 134/4

Odlomek ustja in vratu lonca; temno sive barve; površina hrapava; drobnozrnate mase (posamezni grobi vključki); pr. u. 21,2 cm, v. 2,5 cm.

**1010** RO 134, izsek 55, zač. št. RO 134/16

Odlomek ustja in vratu lonca; temno sive barve; površina raskava; grobozrnate mase; pr. u. 18,6 cm, v. 3,7 cm.

**1011** RO 134, izsek 55, zač. št. RO 134/17

Odlomek ustja in vratu lonca; zunaj svetlo rjavo rdečkaste in svetlo rjave, znotraj oker in svetlo rdečkaste barve; površina hrapava; grobozrnate mase; pr. u. 16,2 cm, v. 2,3 cm.

**1012** RO 134, izsek 55, zač. št. RO 134/28

Odlomek ustja in vratu lonca, okras kaneliranja (koncentrične črte na ustju); oranžno rdečkaste barve; površina mazava, prvotna površina ni ohranjena; drobnozrnate mase; pr. u. 13,3 cm, v. 4,1 cm.

**1013** RO 134, izsek 55, zač. št. RO 134/30

Odlomki lončka, okras vrezovanja (kratki vertikalni vrezi) na robu ustja in modeliranja ter vtiskovanja (majhni ovalni odtisi na nizkem rebro) na ostenju; svetlo rdečkaste in svetlo rjave barve; površina mazava, prvotna površina ohranjena v sledih zunaj, v obliki rdečkastega in rjavega premaza; drobnozrnate mase; pr. u. 11,1 cm, pr. d. 8,5 cm, v. 14,6 cm.

**1014** RO 134, izsek 55, zač. št. RO 134/43

Odlomki ustja in vratu lonca; svetlo rjave barve; površina mazava, prvotna površina ni ohranjena; drobnozrnate mase (posamezni grobi vključki); vel. 10,8 × 1,6 cm.

**1015** RO 134, izsek 55, zač. št. RO 134/10

Odlomek ustja in vratu lonca; svetlo rjave in svetlo sive barve; površina raskava; grobozrnate mase; vel. 3,7 × 2,0 cm.

**1016** RO 134, izsek 55, zač. št. RO 134/47

Odlomek ustja in vratu lonca; svetlo sive in svetlo oranžne barve; površina raskava, prvotna površina ni ohranjena; grobozrnate mase; vel. 3,2 × 3,2 cm.

**1017** RO 134, izsek 55, zač. št. RO 134/20

Odlomek ustja posode; temno sive barve; površina hrapava; drobnozrnate mase; vel. 4,0 × 2,2 cm.

**1018** RO 134, izsek 55, zač. št. RO 134/38

Odlomek vratu in ostenja lonca, okras metliččenja (vodoravne črte); sive barve; površina raskava; drobnozrnate mase; nv. pr. 29,3 cm, v. 5,8 cm.

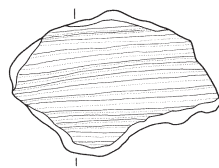
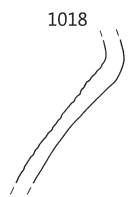
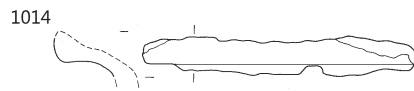
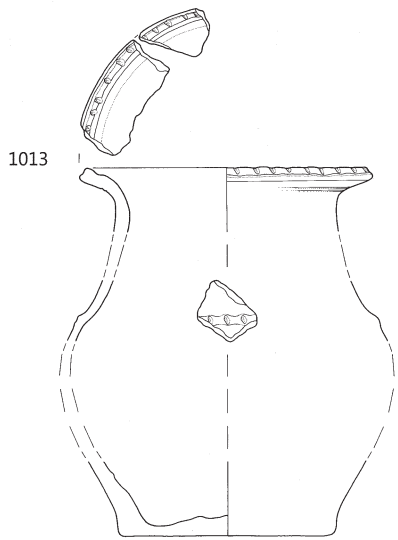
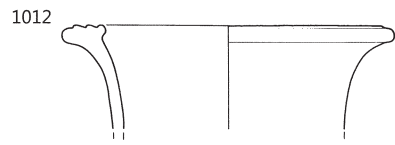
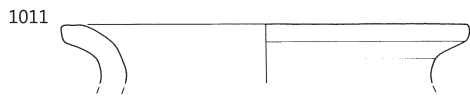
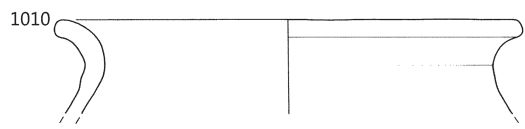
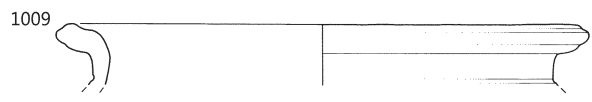
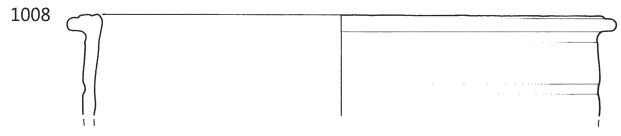
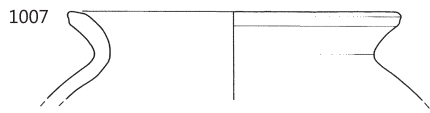

RO 134, merilo 1:3.

**1019** RO 134, izsek 55, zač. št. RO 134/42

Odlomek ostenja sklede (tera sigilata), reliefni okras; oranžne barve; površina gladka, prvotna površina ohranjena v veliki meri zunaj v obliki rdečega premaza; zelo finoznate mase; vel. 4,4 × 2,2 cm.



**1020** RO 134, izsek 55, zač. št. RO 134/14

Odlomek posode z rebrom na notranji strani; zelo svetlo rdečkaste barve; površina hrapava; finoznate mase (posamezni drobni vključki); vel. 3,9 × 2,5 cm.

**1021** RO 134, izsek 55, zač. št. RO 134/36

Odlomek ostenja posode, okras slikanja (?) (temno modro sive barve); zunaj modro sive, znotraj oranžne barve; površina gladka; finoznate mase (posamezni drobni vključki); vel. 6,7 × 5,2 cm.

**1022** RO 134, izsek 55, zač. št. RO 134/37

Odlomek ostenja posode, okras vtiskovanja s koleščkom (vzorec v obliki ribje kosti); svetlo rjave barve, zunaj deloma tudi sive; površina mazava, prvotna površina ohranjena v sledeh zunaj v obliki rdečega in temno rjavo rdečega premaza; zelo finoznate mase; vel. 2,6 × 4,4 cm.

**1023** RO 134, izsek 55, zač. št. RO 134/15

Odlomek ostenja in dna lončka oz. čaše; svetlo sive barve, zunaj v sledeh še oker; površina gladka; finoznate mase (posamezni drobni vključki); pr. d. 5,8 cm, v. 5,8 cm.

**1024** RO 134, izsek 55, zač. št. RO 134/19

Odlomek ostenja in dna lončka; oranžne barve, zunaj tudi posamezne lise svetlo oranžne; površina mazava, prvotna površina ni ohranjena; finoznate mase (posamezni drobni vključki); pr. d. 6,0 cm, v. 2,8 cm.

**1025** RO 134, izsek 55, zač. št. RO 134/25

Odlomek ostenja in dna posode; svetlo rjave barve, znotraj deloma tudi bež; površina raskava; drobnoznate mase (posamezni zelo grobi vključki); pr. d. 11,8 cm, v. 2,2 cm.

**1026** RO 134, izsek 55, zač. št. RO 134/23

Odlomek ostenja in dna lonca, na zunanji strani dna dva koncentrična kroga (rebri); zunaj temno sive, znotraj svetlo rjave barve; površina raskava; drobnoznate mase; pr. d. 10,0 cm, v. 1,5 cm.

**1027** RO 134, izsek 55, zač. št. RO 134/45

Odlomki ostenja in dna lonca; zunaj sive, znotraj svetlo sive barve; površina raskava; drobnoznate mase (posamezni grobi vključki); pr. d. 12,1 cm, v. 8,7 cm.

**1028** RO 134, izsek 55, zač. št. RO 134/26

Odlomek ostenja in dna lonca; zunaj lisasta, rdečkasto rjave, temno rjavo sive, rjave in svetlo sive, znotraj svetlo sivo rjave barve; površina hrapava; drobnoznate mase (posamezni zelo grobi vključki); pr. d. 7,4 cm, v. 6,3 cm.

**1029** RO 134, izsek 55, zač. št. RO 134/41

Odlomek ročaja in ostenja vrča; svetlo sive barve; površina raskava; grobnoznate mase; vel. 6,1 × 2,9 cm.

**1030** RO 134, izsek 55, zač. št. RO 134/40

Odlomek trakastega ročaja vrča z rebrom; svetlo rjavo oranžne barve; površina mazava, prvotna površina ohranjena v sledeh v obliki temno rdečega premaza; finoznate mase (posamezni drobni vključki); vel. 4,8 × 9,6 cm.

**1031** RO 134, izsek 55, zač. št. RO 134/39

Odlomek ročaja vrča; lisasta, oker, svetlo sive in rjavo sive barve; površina raskava; drobnoznate mase; vel. 4,0 × 11,8 cm.

**1032** RO 134, izsek 55, zač. št. RO 134/35

Odlomki ostenja, dna in nog trinožnika; sive barve; površina hrapava; drobnoznate mase (posamezni grobi vključki); pr. d. 9,2 cm, v. 4,8 cm.

**1033** RO 134, izsek 55, zač. št. RO 134/21

Odlomka roba in ostenja pokrova; rdeče barve, rob temno rdečkasto siv; površina rahlo mazava, prvotna površina ni ohranjena; drobnoznate mase; vel. 3,8 × 2,8 cm in 2,5 × 2,2 cm.

**1034** RO 134, izsek 55, zač. št. RO 134/33

Odlomek ustja in vratu vrča oz. lonca (mlajša železna doba?); svetlo rjavo rumenkaste, znotraj deloma tudi rdečkaste barve; površina mazava, prvotna površina ni ohranjena; drobnoznate mase (posamezni grobi vključki); pr. u. 10,4 cm, v. 3,4 cm.

**1035** RO 134, izsek 55, zač. št. RO 134/6

Odlomek ustja in vratu lonca (mlajša železna doba?); zunaj temno sivo rjave in sivo rjave, znotraj sive barve; površina gladka; drobnoznate mase; pr. u. 21,8 cm, v. 1,9 cm.



1019

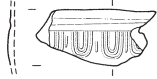

1020



1021

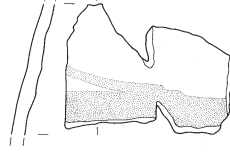

1022

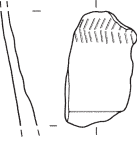

1023

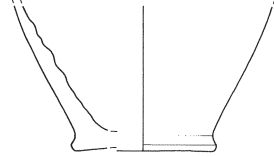

1024

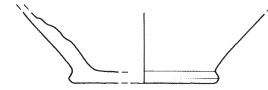

1025



1026

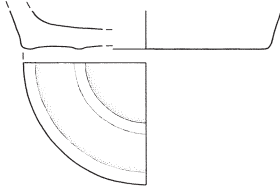

1027

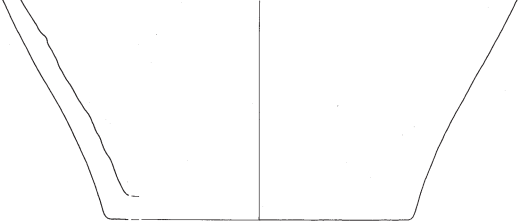

1028

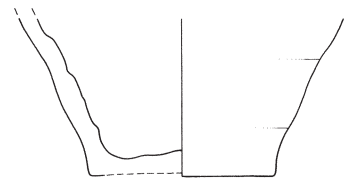

1029



1030

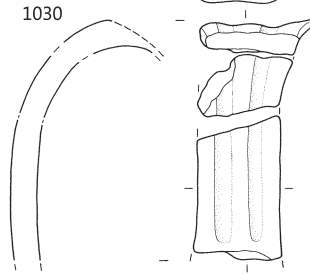

1031

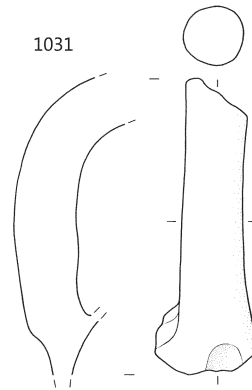

1032

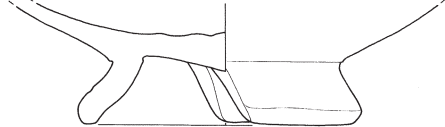

1033

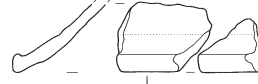

1034



1035



RO 134, merilo 1:3.

## RO 176

### **1036** RO 176, izsek 46, zač. št. RO 176/1

Odlomek krožnika; oker barve; površina gladka, prvotna površina ohranjena v sledeh v obliki svetlo rjavega in temno sivo rjavega premaza; finoizrnatne mase (posamezni drobni vključki); pr. u. 20,8 cm, pr. d. 14,8 cm, v. 3,8 cm.

### **1037** RO 176, izsek 46, zač. št. RO 176/6

Odlomek ustja in ostenja sklede, okras modeliranja (vodoravni rebri); svetlo sive do svetlo sivo rjave barve; površina gladka; finoizrnatne mase (posamezni grobi vključki); pr. u. 21,7 cm, v. 3,9 cm.

### **1038** RO 176, izsek 46, zač. št. RO 176/4

Odlomek ustja in ostenja sklede, okras modeliranja (plitko vodoravno rebro); zunaj svetlo rjavo sive, znotraj oker barve; površina hrapava; groboizrnatne mase; pr. u. 39,4 cm, v. 6,8 cm.

### **1039** RO 176, izsek 46, zač. št. RO 176/2

Odlomek ostenja sklede, okras modeliranja (plitko vodoravno rebro); svetlo sive, svetlo rjave in sive barve; površina mazava, prvotna površina ni ohranjena; finoizrnatne mase (posamezni drobni in grobi vključki); nv. pr. 18,3 cm, v. 6,4 cm.

### **1040** RO 176, izsek 46, zač. št. RO 176/5

Odlomek ostenja in dna posode; rjave barve, zunaj tudi temno rjavo rdečkaste; površina raskava; drobnoizrnatne mase (posamezni grobi vključki); pr. d. 11,7 cm, v. 8,6 cm.

### **1041** RO 176, izsek 46, zač. št. RO 176/3

Odlomek roba in ostenja pokrova; zunaj svetlo rjave, znotraj sivo rjave barve; površina raskava; drobnoizrnatne mase; pr. roba 16,0 cm, v. 1,8 cm.

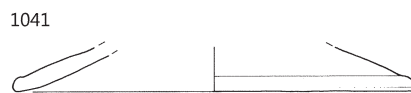
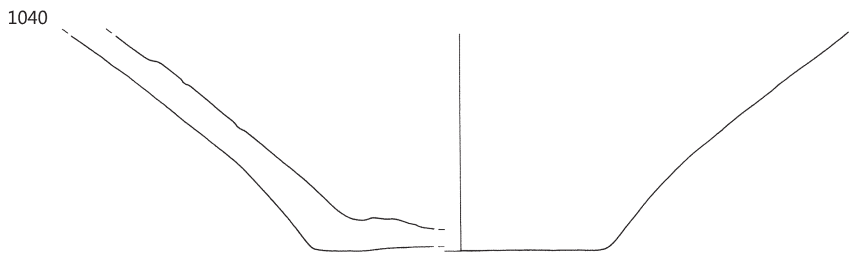
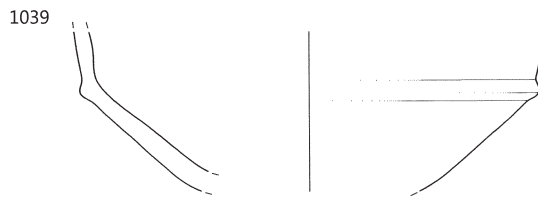
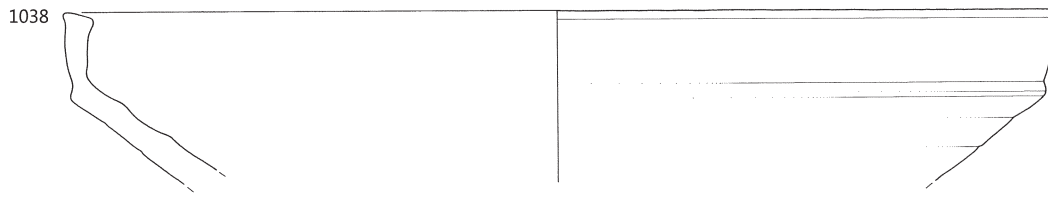
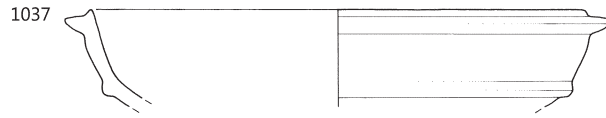
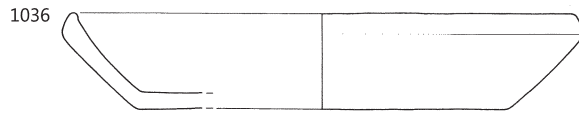

## RO 177

### 1042 RO 177, izsek 55, zač. št. RO 177/2

Odlomek krožnika; svetlo sive barve, notranji rob ustja rjav; površina rahlo mazava, prvotna površina ohranjena v sledeh znotraj v obliki sivega in svetlo sivega premaza; finoizrnatost mase; pr. u. 23,8 cm, pr. d. 19,7 cm, v. 3,7 cm.

### 1043 RO 177, izsek 55, zač. št. RO 177/3

Odlomek ustja posodice; svetlo rdečkaste in svetlo sive barve; površina hrapava; drobozrnate mase; vel. 3,8 × 0,8 cm.

### 1044 RO 177, izsek 55, zač. št. RO 177/1

Odlomki ostenja in dna lonca, okras glavničenja (navpične črte); oker barve; površina hrapava; grobozrnate mase; pr. d. 18,5 cm, v. 13,3 cm.

## RO 178

### 1045 RO 178, izsek 55, zač. št. RO 178/1

Odlomek ostenja in dna lonca; sivo rjave in temno sive barve; površina hrapava; drobozrnate mase; pr. d. 8,0 cm, v. 5,5 cm.

### 1046 RO 178, izsek 55, zač. št. RO 178/2

Odlomek roba in ostenja pokrova; svetlo rjave in sive barve; površina hrapava; drobozrnate mase; vel. 6,0 × 2,9 cm.

## RO 184

### 1047 RO 184, izsek 55, zač. št. RO 184/4

Odlomek ostenja posode, okras glavničenja (vodoravne črte); svetlo sive barve; površina hrapava; drobozrnate mase; vel. 3,8 × 4,0 cm.

## RO 189

### 1048 RO 189, izsek 46, zač. št. RO 189/7

Železni nož – odlomek rezila; vel. 15,5 × 3,2 cm.

### 1049 RO 189, izsek 46, zač. št. RO 189/4

Odlomek ustja in ostenja lončka oz. čaše; oranžne barve; površina raskava, prvotna površina ohranjena v sledeh zunaj v obliki rjavo oranžnega premaza; finoizrnatost mase; pr. u. 9,0 cm, v. 2,6 cm.

### 1050 RO 189, izsek 46, zač. št. RO 189/1

Odlomek ostenja in dna lonca; sive barve, zunaj tudi svetlo rjave; površina raskava; grobozrnate mase; pr. d. 20,0 cm, v. 5,1 cm.

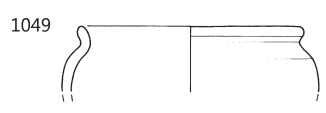
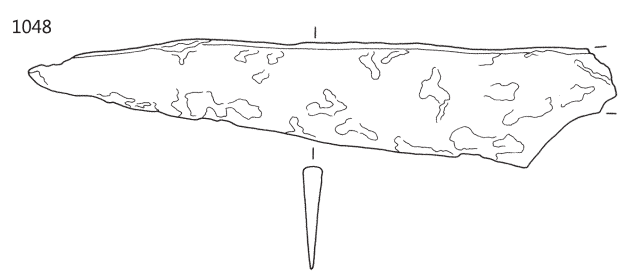
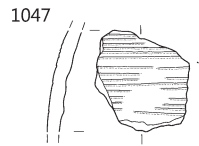
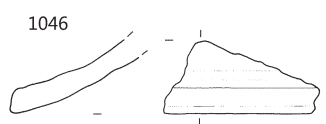
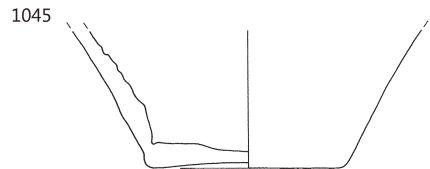
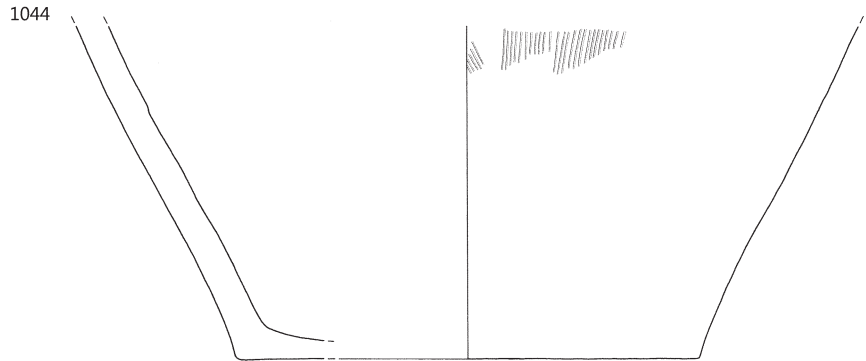
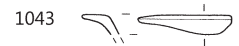
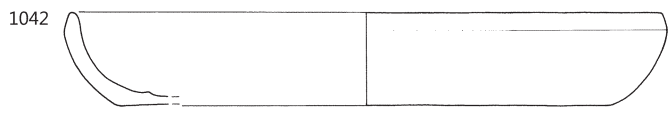

∴ 1042–1044 RO 177, 1045, 1046 RO 178, 1047 RO 184, ostalo RO 189; 1048 merilo 1:2, ostalo merilo 1:3.

**1051** RO 189, izsek 46, zač. št. RO 189/2

Odlomek ostenja in prstanaste noge krožnika/sklede; svetlo rjave barve; površina mazava, prvotna površina deloma ohranjena zunaj v obliki rjavo oranžnega premaza; fino-zrnate mase (posamezni drobnozrnati vključki); pr. noge 5,8 cm, v. 2,0 cm.

**1052** RO 189, izsek 46, zač. št. RO 189/3

Odlomek ostenja in dna sklede; oranžne barve; površina mazava, prvotna površina ni ohranjena; zelo fino-zrnate mase (posamezni drobni vključki); pr. d. 7,5 cm, v. 2,0 cm.

**1053** RO 189, izsek 46, zač. št. RO 189/6

Odlomek ostenja čaše gubanke; svetlo rjave barve; površina rahlo mazava, prvotna površina ohranjena deloma zunaj v obliki rdečega premaza; fino-zrnate mase; vel. 2,9 × 3,4 cm.

**1054** RO 189, izsek 46, zač. št. RO 189/9

Odlomek ostenja posode, okras vtiskovanja s koleščkom (pas odtisov rahlo poševnih črt); oranžne barve; površina gladka, prvotna površina deloma ohranjena zunaj v obliki rdeče oranžnega premaza; fino-zrnate mase (posamezni grobi vključki); vel. 3,2 × 3,7 cm.

**1055** RO 189, izsek 46, zač. št. RO 189/10

Odlomek ostenja posode, okras glavničenja (pasovi vodoravnih in kratkih navpičnih črt); temno sive barve; površina hrapava; grobo-zrnate mase; vel. 2,9 × 3,7 cm.

**1056** RO 189, izsek 46, zač. št. RO 189/5

Odlomek ostenja posode, okras apliciranja in vtiskovanja (rebro razčlenjeno z odtisi prsta) (srednja ali pozna bronasta doba?); svetlo rjave barve; površina hrapava; drobnozrnate mase (posamezni grobi vključki); izdelana prostoročno; vel. 3,2 × 4,3 cm.

## RO 191

**1057** RO 191, izsek 46, zač. št. RO 191/1

Odlomek ustja in ostenja lonca, okras metliččenja (vodoravne črte); rjave barve, ki mestoma prehaja v rjavo sivo; površina raskava; drobnozrnate mase (posamezni grobi vključki); pr. u. 16,4 cm, v. 4,1 cm.

**1058** RO 191, izsek 46, zač. št. RO 191/2

Odlomek ustja in vratu lonca, okras metliččenja (vodoravne črte); zunaj oker, znotraj svetlo rjave do bež barve; površina raskava; drobnozrnate mase (posamezni grobi vključki); vel. 7,8 × 5,6 cm.

**1059** RO 191, izsek 46, zač. št. RO 191/3

Odlomek ostenja posode, okras glavničenja (pasovi vodoravnih in kratkih navpičnih črt); zunaj svetlo sive in svetlo rjave, znotraj sive in svetlo rjave barve; površina hrapava; drobnozrnate mase (posamezni grobi vključki); vel. 7,0 × 4,3 cm.

## RO 196

**1060** RO 196, izsek 55, zač. št. RO 196/2×

Odlomek ustja in vratu vrča z ročajem; oranžne barve; površina mazava, prvotna površina ni ohranjena; fino-zrnate mase; pr. u. 9,9 cm, v. 4,7 cm.

**1061** RO 196, izsek 55, zač. št. RO 196/1×

Odlomek ustja in vratu lonca; zunaj zelo svetlo sive, znotraj oker barve; površina hrapava; drobnozrnate mase; vel. 6,4 × 3,2 cm.

**1062** RO 196, izsek 55, zač. št. RO 196/2

Odlomek ustja in vratu lonca; oranžne barve; površina mazava, prvotna površina ni ohranjena; drobnozrnate mase; vel. 3,0 × 1,1 cm.

**1063** RO 196, izsek 55, zač. št. RO 196/4×

Odlomek ostenja posode, okras glavničenja; zunaj oker, znotraj svetlo sive barve; površina hrapava; drobnozrnate mase; vel. 4,6 × 6,0 cm.

**1064** RO 196, izsek 55, zač. št. RO 196/3×

Odlomek brusnega kamna; fino-zrnati peščenjak; kvadratni presek; vel. 5,9 × 9,3 cm.

**1065** RO 196, izsek 55, zač. št. RO 196/1

Odlomek brusnega kamna; pravokotne oblike, v osrednjem delu izboklina trapezaste oblike, nad njo sledi brušenja v obliki pasu; fino-zrnati peščenjak; vel. 5,6 × 10,3 cm.

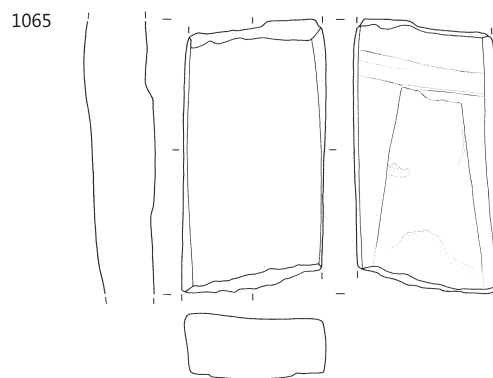
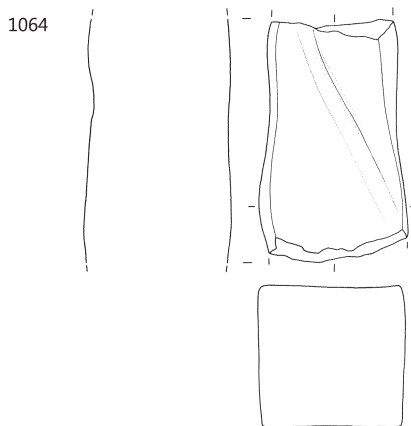
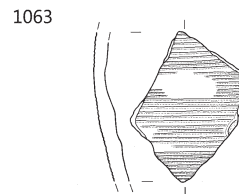
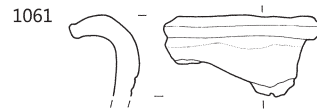
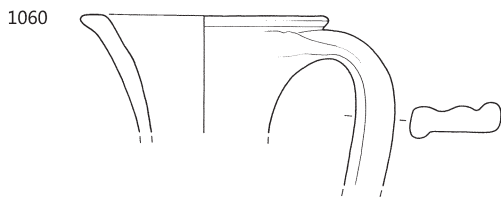
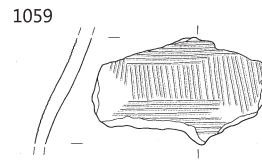
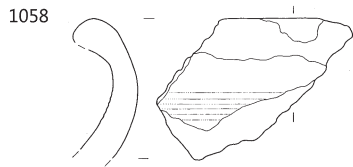
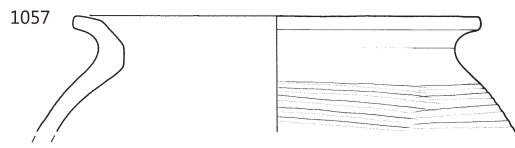
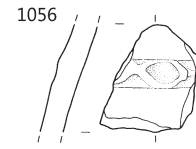
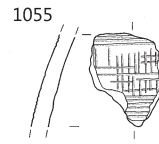
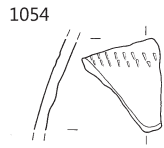
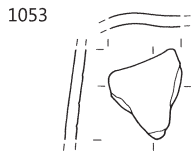
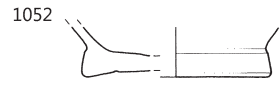
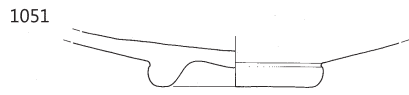

∴ 1051–1056 RO 189, 1057–1059 RO 191, ostalo RO 196; merilo 1:3.

## RO 201

### 1066 RO 201, izsek 46, zač. št. RO 201/34

Odlomek ostenja in prstanaste noge steklene posode; brezbarvno, prozorno steklo; vel. 1,0 × 0,8 cm.

### 1067 RO 201, izsek 46, zač. št. RO 201/39

Odlomek krožnika; oranžno rdeče barve; površina gladka, prvotna površina ohranjena deloma v obliki rjavega premaza; finoznate mase (posamezni drobni in grobi vključki); pr. u. 18,4 cm, pr. d. 14,0 cm, v. 3,4 cm.

### 1068 RO 201, izsek 46, zač. št. RO 201/19

Odlomek ustja in ostenja sklede, okras kaneliranja (vodoravna črta); svetlo oranžno rjave barve, zunaj deloma tudi svetlo oranžno rjavo sive; površina gladka; droboznate mase; pr. u. 30,6 cm, v. 3,9 cm.

### 1069 RO 201, izsek 46, zač. št. RO 201/42

Odlomki sklede; sive do temno sive barve; površina hrapava; droboznate mase (posamezni grobi vključki); pr. u. 28,4 cm, pr. d. 12,0 cm, v. 11,8 cm.

### 1070 RO 201, izsek 46, zač. št. RO 201/32

Odlomek ustja in ostenja krožnika; oranžne barve; površina rahlo mazava, prvotna površina deloma ohranjena v obliki temno rdečega premaza; zelo finoznate mase; vel. 3,1 × 2,0 cm.

### 1071 RO 201, izsek 46, zač. št. RO 201/33

Odlomek ostenja sklede, okras modeliranja (rebro) in vrezovanja (valovnici); sive barve; površina raskava; droboznate mase; vel. 5,2 × 3,6 cm.

### 1072 RO 201, izsek 46, zač. št. RO 201/30

Odlomki čaše, okras kaneliranja (vodoravne črte); zunaj lisasta, svetlo do temno sive, svetlo rjave, rjavo sive in temno rjavo sive, znotraj sive barve; površina raskava; droboznate mase; pr. u. 9,2 cm, pr. d. 5,3 cm, v. 13,2 cm.



### 1073 RO 201, izsek 46, zač. št. RO 201/38

Odlomki ustja in ostenja čaše, okras vtiskovanja s koleščkom (odtisi trikotnikov, urejenih v pasove); zunaj sive do svetlo sive, znotraj svetlo sive barve; površina gladka; droboznate mase (posamezni grobi vključki); pr. u. 7,6 cm, v. 8,6 cm.



### 1074 RO 201, izsek 46, zač. št. RO 201/14

Odlomek ustja in ostenja lončka oz. čaše, okras kaneliranja (vodoravne črte); temno sive barve; površina gladka; finoznate mase (posamezni drobni vključki); pr. u. 7,5 cm, v. 2,9 cm.

### 1075 RO 201, izsek 46, zač. št. RO 201/41

Odlomek ustja in ostenja čaše gubanke; zunaj svetlo sivo rjave in sive, znotraj rjave in svetlo rjavo sive barve; površina rahlo mazava, prvotna površina ni ohranjena; droboznate mase; pr. u. 10,0 cm, v. 4,5 cm.

### 1076 RO 201, izsek 46, zač. št. RO 201/27

Odlomki ustja in ostenja lonca, okras plitkega kaneliranja (vodoravna črta); zunaj sivo rjave barve s posamezno liso svetlo rdeče rjave, znotraj svetlo rjave do svetlo rjavo sive; površina hrapava; groboznate mase; pr. u. 17,8 cm, v. 17,5 cm.



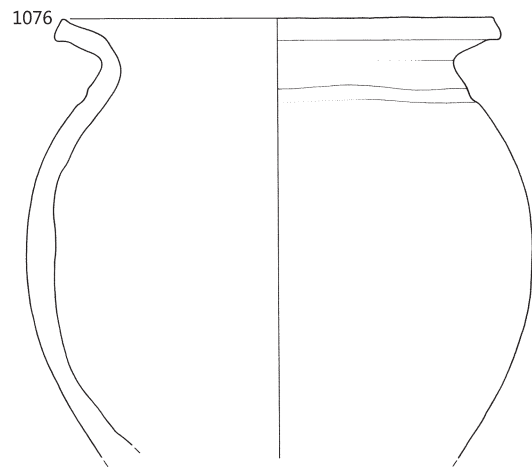
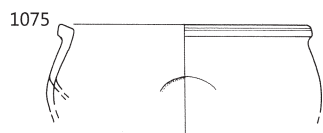
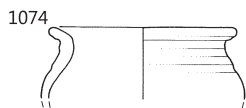
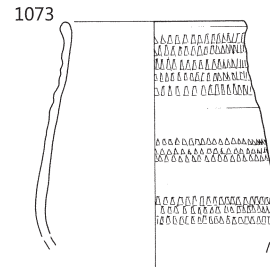
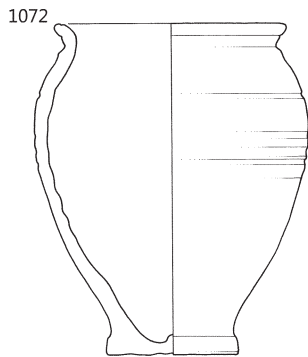
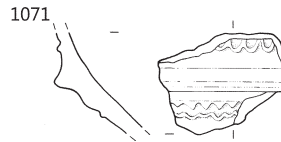
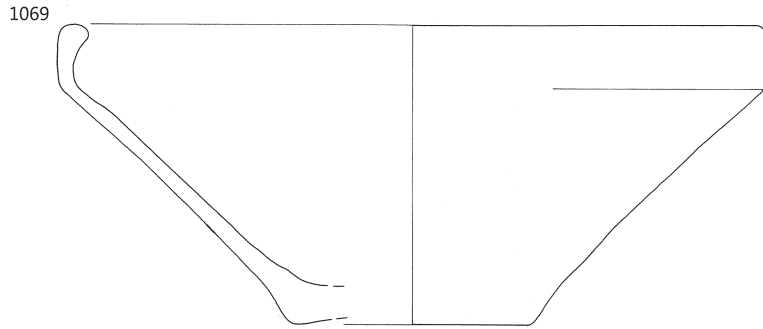
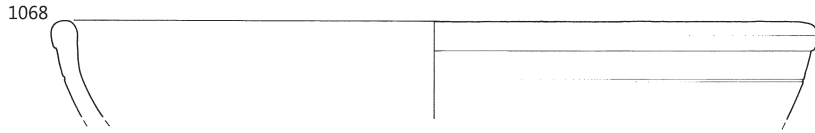
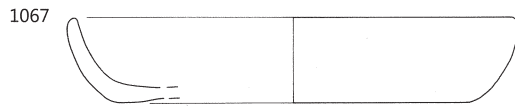

**1077** RO 201, izsek 46, zač. št. RO 201/15

Odlomek ustja in ostenja lonca, okras glavničenja oz. metličenja (vodoravne črte in pas poševnih črt); svetlo rjavo sive barve; površina raskava, prvotna površina ni ohranjena; grobozrnate mase; pr. u. 17,0 cm, v. 4,9 cm.

**1078** RO 201, izsek 46, zač. št. RO 201/7

Odlomek ustja in ostenja lonca, okras glavničenja (vodoravne in posamezne kratke navpične črte); svetlo oker in svetlo sivo rjave barve; površina raskava; grobozrnate mase; pr. u. 17,5 cm, v. 7,9 cm.

**1079** RO 201, izsek 46, zač. št. RO 201/5

Odlomek ustja in ostenja lonca, okras kaneliranja (vodoravne črte); zunaj rjavo rdečkaste in rjavo sive, znotraj svetlo rjavo rdečkaste in sive barve; površina raskava; drobozrnate mase; pr. u. 28,0 cm, v. 4,9 cm.

**1080** RO 201, izsek 46, zač. št. RO 201/2

Odlomek ustja in vratu lonca; svetlo sive barve; površina raskava, prvotna površina ni ohranjena; grobozrnate mase; pr. u. 11,6 cm, v. 1,8 cm.

**1081** RO 201, izsek 46, zač. št. RO 201/35a

Odlomek ustja in vratu lonca; svetlo sive do sive barve; površina raskava; grobozrnate mase; pr. u. 18,5 cm, v. 4,4 cm.

**1082** RO 201, izsek 46, zač. št. RO 201/16

Odlomek ustja in vratu lonca; svetlo rjavo sive barve; površina gladka; drobozrnate mase; pr. u. 17,0 cm, v. 2,3 cm.

**1083** RO 201, izsek 46, zač. št. RO 201/17

Odlomek ustja in vratu lonca; zunaj rjavo sive, znotraj svetlo oker barve; površina hrapava; grobozrnate mase; pr. u. 21,0 cm, v. 1,9 cm.

**1084** RO 201, izsek 46, zač. št. RO 201/18

Odlomek ustja in ostenja sklede ali trinožnika, okras kaneliranja (vodoravne črte); zunaj oker, znotraj svetlo oker barve; površina raskava; grobozrnate mase; pr. u. 26,0 cm, v. 3,8 cm.

**1085** RO 201, izsek 46, zač. št. RO 201/4

Odlomek dna pladnja; oranžne barve; površina gladka, prvotna površina ohranjena v sledih znotraj v obliki oranžnega premaza; drobozrnate mase (posamezni grobi vključki); pr. d. 22,4 cm, v. 1,5 cm.

**1086** RO 201, izsek 46, zač. št. RO 201/9

Odlomek ostenja in dna lonca; svetlo rjavo sive in sive barve; površina raskava; grobozrnate mase; pr. d. 18,7 cm, v. 6,5 cm.

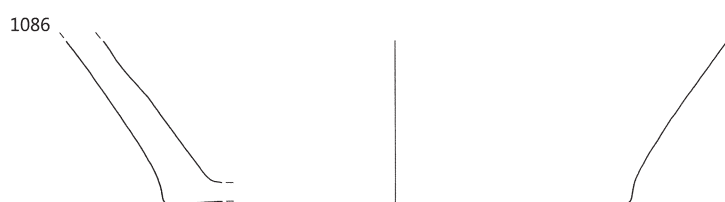
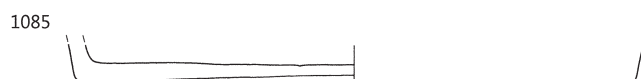
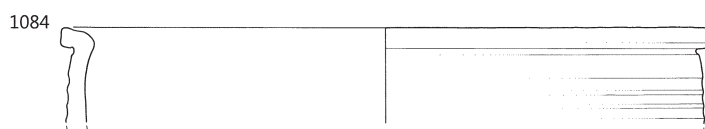
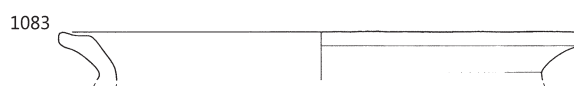
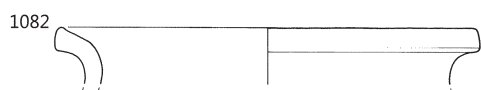
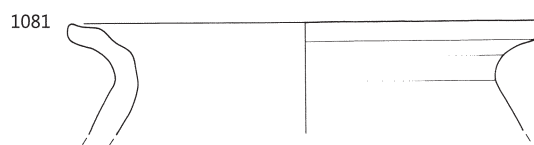
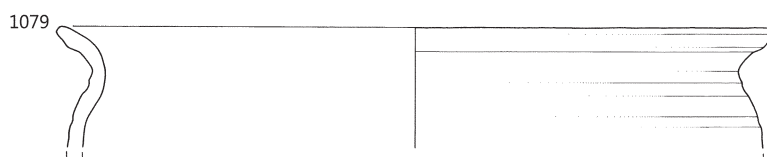
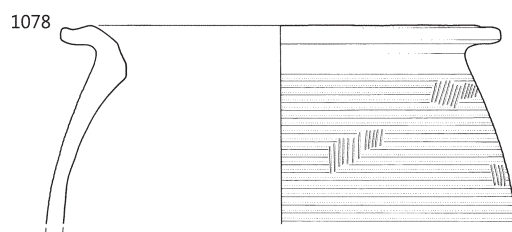
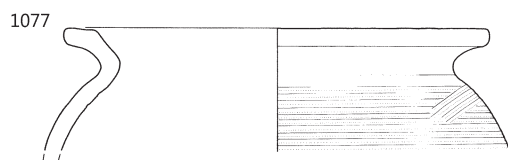

RO 201, merilo 1:3.

**1087** RO 201, izsek 46, zač. št. RO 201/29

Odlomek ostenja in dna lonca; lisasta, zunaj rjave, sivo rjave, temno sivo rjave in črne, znotraj temno sivo črne do črne barve; površina hrapava; grobozrnate mase (posamezni zelo grobi vključki); pr. d. 14,5 cm, v. 10,2 cm.

**1088** RO 201, izsek 46, zač. št. RO 201/5a

Odlomek ostenja in dna lonca; zunaj rjavo rdečkaste, rjavo sive in rjave, znotraj svetlo rjave do rjavo sive in sive barve; površina raskava; drobnozrnate mase; pr. d. 10,8 cm, v. 3,4 cm.

**1089** RO 201, izsek 46, zač. št. RO 201/10

Odlomek ostenja in dna lonca; svetlo sive barve, zunaj tudi svetlo rjave; površina raskava; drobnozrnate mase (posamezni grobi in zelo grobi vključki); pr. d. 8,9 cm, v. 2,2 cm.

**1090** RO 201, izsek 46, zač. št. RO 201/11

Odlomek ostenja in dna lonca; zelo svetlo rjave barve; površina raskava; drobnozrnate mase; pr. d. 12,7 cm, v. 3,8 cm.

**1091** RO 201, izsek 46, zač. št. RO 201/28

Odlomek ostenja in dna posode; zunaj temno sivo rjave, znotraj svetlo sive do sive barve; površina hrapava; grobozrnate mase; pr. d. 11,1 cm, v. 2,4 cm.

**1092** RO 201, izsek 46, zač. št. RO 201/12

Odlomek ostenja in dna posode; zunaj svetlo oker, znotraj sivo rjave barve; površina gladka; grobozrnate mase (luknjičava); pr. d. 12,0 cm, v. 1,7 cm.

**1093** RO 201, izsek 46, zač. št. RO 201/1

Odlomek ostenja in dna lonca; zunaj sive do sivo rjave, znotraj svetlo sive do svetlo sivo rjave barve; površina raskava; grobozrnate mase; pr. d. 7,4 cm, v. 6,4 cm.

**1094** RO 201, izsek 46, zač. št. RO 201/40

Odlomek ostenja in dna vrča, okras kaneliranja (?) (vodoravne črte); oranžne barve s posamezno liso rjavo sive; površina mazava, prvotna površina ni ohranjena; drobnozrnate mase; pr. d. 8,0 cm, v. 4,7 cm. Del tega vrča je verjetno tudi odlomek ročaja G1103.

**1095** RO 201, izsek 46, zač. št. RO 201/35

Odlomki ostenja in dna lonca, okras kaneliranja (vodoravna črta) in glavničenja (navpične črte); zunaj lisasta, temno in svetlo sive, svetlo rjave in svetlo rjavo sive, znotraj svetlo sive barve; površina raskava; drobnozrnate mase (posamezni grobi vključki); pr. d. 9,5 cm, v. 19,0 cm.

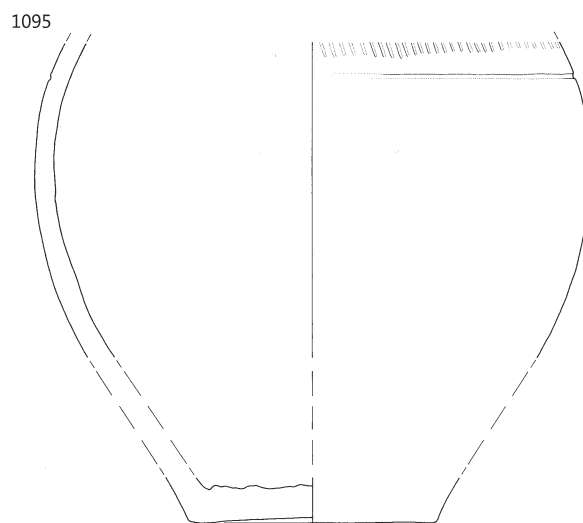
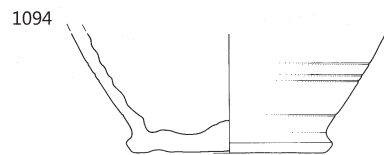
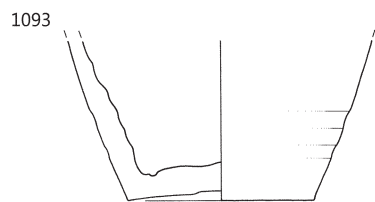
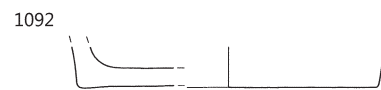
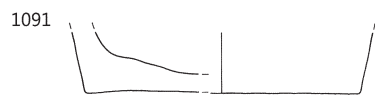
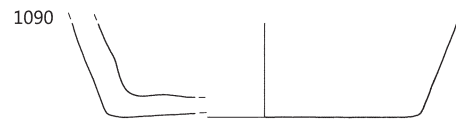
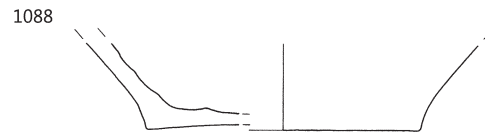
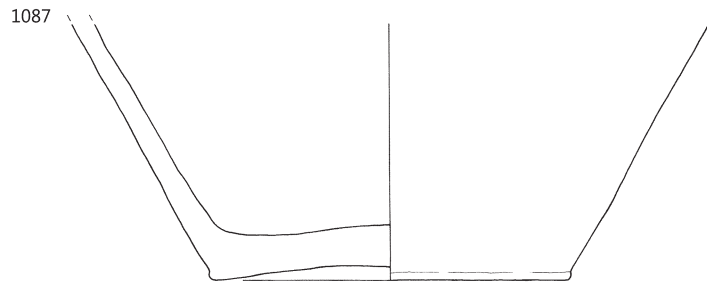

RO 201, merilo 1:3.

**1096** RO 201, izsek 46, zač. št. RO 201/26

Odlomek ostenja sklede, okras vrezovanja (kratke, navpične črte); oranžne barve; površina rahlo mazava, prvotna površina ohranjena v sledih zunaj v obliki temno rdečega premaza; zelo fino zrnate mase; vel. 4,0 × 2,3 cm.

**1097** RO 201, izsek 46, zač. št. RO 201/31

Odlomek vratu in ostenja lonca, okras glavničenja (vodoravne črte); svetlo sive barve; površina raskava; grobozrnate mase; vel. 7,0 × 6,2 cm.

**1098** RO 201, izsek 46, zač. št. RO 201/8

Odlomek ostenja posode, okras glavničenja (vodoravne črte); zelo svetlo sive (skorajda bele) barve; površina raskava; grobozrnate mase; vel. 9,0 × 5,0 cm.

**1099** RO 201, izsek 46, zač. št. RO 201/23

Odlomek ostenja posode, okras glavničenja (pasovi poševnih črt); zunaj svetlo sivo rjave in sivo rjave, znotraj sive barve; površina raskava; drobnnozrnate mase; vel. 6,8 × 4,6 cm.

**1100** RO 201, izsek 46, zač. št. RO 201/13

Odlomek ostenja in dna melnice, znotraj ohranjena plast kamenčkov; temno rjavo sive in oker barve; površina gladka, na dnu raskava, prvotna površina ni ohranjena; drobnnozrnate mase; pr. d. 13,2 cm, v. 2,5 cm.



**1101** RO 201, izsek 46, zač. št. RO 201/3

Odlomek ročaja vrča; sive barve; površina raskava; grobozrnate mase; vel. 3,4 × 12,6 cm.

**1102** RO 201, izsek 46, zač. št. RO 201/25

Odlomek ročaja vrča; sive, v sledih svetlo rjavo sive barve; površina raskava; grobozrnate mase; vel. 3,5 × 5,2 cm.

**1103** RO 201, izsek 46, zač. št. RO 201/40a

Odlomek ročaja vrča; oranžne barve s posamezno liso rjavo sive; površina gladka; fino zrnate mase; vel. 2,9 × 6,4 cm.

Odlomek je verjetno del vrča G1094.

**1104** RO 201, izsek 46, zač. št. RO 201/43

Odlomek ostenja in čepa pokrova; temno sive barve; površina hrapava; drobnnozrnate mase (posamezni grobi vključki); pr. čepa 6,6 cm, v. 3,5 cm.

**1105** RO 201, izsek 46, zač. št. RO 201/37

Odlomek ustja in ostenja trinožnika (?); oranžne barve; površina gladka; fino zrnate mase (posamezni drobni in grobi vključki); pr. u. 19,6 cm, v. 6,8 cm.



**1106** RO 201, izsek 46, zač. št. RO 201/36

Odlomek brusnega kamna; fino zrnati peščenjak; kvadratni presek; vel. 3,9 × 4,8 cm.

**1107** RO 201, izsek 46, zač. št. RO 201/20

Odlomek ustja in ostenja posode (mlajša železna doba?); zunaj svetlo oranžne, znotraj svetlo oranžne do rjavo sive barve; površina mazava, prvotna površina ni ohranjena; fino zrnate mase (posamezni drobni vključki); vel. 3,1 × 2,1 cm.

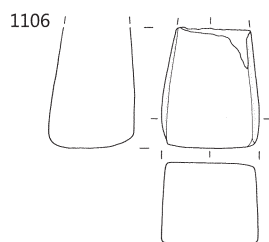
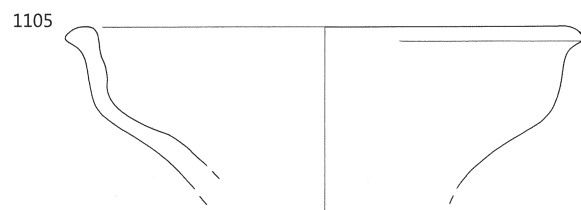
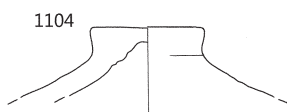
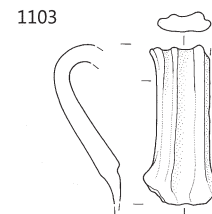
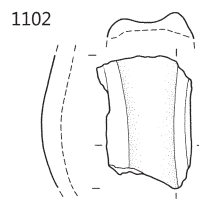
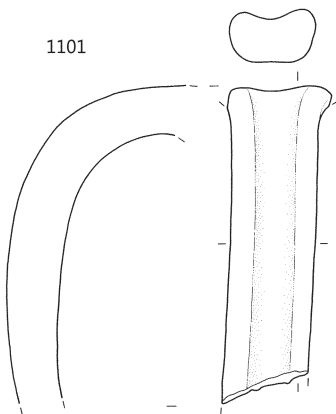
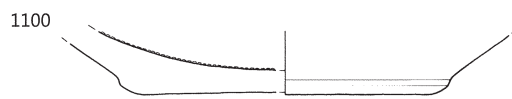
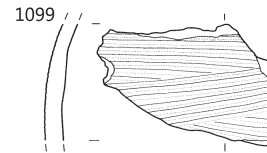
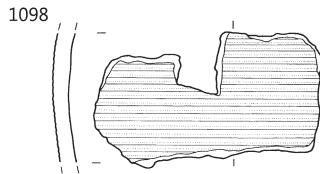
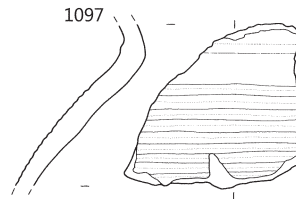
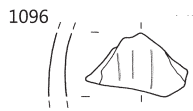

## RO 202

### 1108 RO 202, izsek 46, zač. št. RO 202/2

Odlomek ustja in ostenja krožnika; oranžne barve; površina gladka; finoznate mase (posamezni drobni vključki); pr. u. 27,0 cm, v. 2,5 cm.

### 1109 RO 202, izsek 46, zač. št. RO 202/3

Odlomek ustja in ostenja krožnika oz. sklede; zunaj temno sivo rjave, znotraj svetlo rjave barve; površina gladka, prvotna površina deloma ohranjena znotraj v obliki temno rjavega premaza; finoznate mase (posamezni drobni vključki); vel. 3,4 × 2,3 cm.

### 1110 RO 202, izsek 46, zač. št. RO 202/1

Odlomek ostenja in dna lonca; zunaj svetlo rjave, znotraj svetlo sive barve; površina raskava; drobnoznate mase (posamezni grobi vključki); vel. 7,8 × 6,5 cm.

## RO 206

### 1111 RO 206, izsek 46, zač. št. RO 206/1

Odlomek ostenja in dna lonca; zunaj temno sive do temno sivo rjave, znotraj sive barve; površina hrapava; drobnoznate mase (posamezni grobi vključki); pr. d. 8,4 cm, v. 3,2 cm.

## RO 207

### 1112 RO 207, izsek 46, zač. št. RO 207/71

Železni klin – odlomek; kvadratni presek; dl. 5,9 cm, db. 0,8 cm.

### 1113 RO 207, izsek 46, zač. št. RO 207/1

Odlomek krožnika; rjavo oranžne in mestoma temno rjave barve; površina gladka, prvotna površina ohranjena v sledih na obeh straneh v obliki rdečega rjavega premaza in temno rdečega rjavega na robu ustja; finoznate mase (posamezni grobi vključki); pr. u. 20,5 cm, pr. d. 16,8 cm, v. 4,3 cm.

### 1114 RO 207, izsek 46, zač. št. RO 207/72

Odlomek ustja in ostenja krožnika (tera sigilata); oranžne barve; površina gladka, prvotna površina v veliki meri ohranjena v obliki rdečega premaza; zelo finoznate mase; pr. u. 26,0 cm, v. 4,6 cm.



### 1115 RO 207, izsek 46, zač. št. RO 207/21

Odlomek ustja in ostenja sklede (tera sigilata); rdeče barve; površina gladka, prvotna površina v veliki meri ohranjena v obliki temno rdečega premaza; zelo finoznate mase; pr. u. 33,6 cm, v. 3,8 cm.



### 1116 RO 207, izsek 46, zač. št. RO 207/25

Odlomek ustja in ostenja sklede; oranžne barve; površina mazava, prvotna površina ohranjena v sledih v obliki rdečega oranžnega premaza; drobnoznate mase (posamezni grobi in zelo grobi vključki); pr. u. 13,3 cm, v. 3,8 cm.

### 1117 RO 207, izsek 46, zač. št. RO 207/8

Odlomki ustja in ostenja sklede; zunaj svetlo rjave in svetlo rjavo sive, znotraj svetlo oranžno rjave barve; površina raskava; drobnoznate mase; pr. u. 24,5 cm, v. 4,6 cm.

### 1118 RO 207, izsek 46, zač. št. RO 207/24

Odlomek ustja in ostenja sklede; svetlo rjave in temno sive barve; površina raskava; drobnoznate mase (posamezni grobi vključki); pr. u. 27,4 cm, v. 3,7 cm.



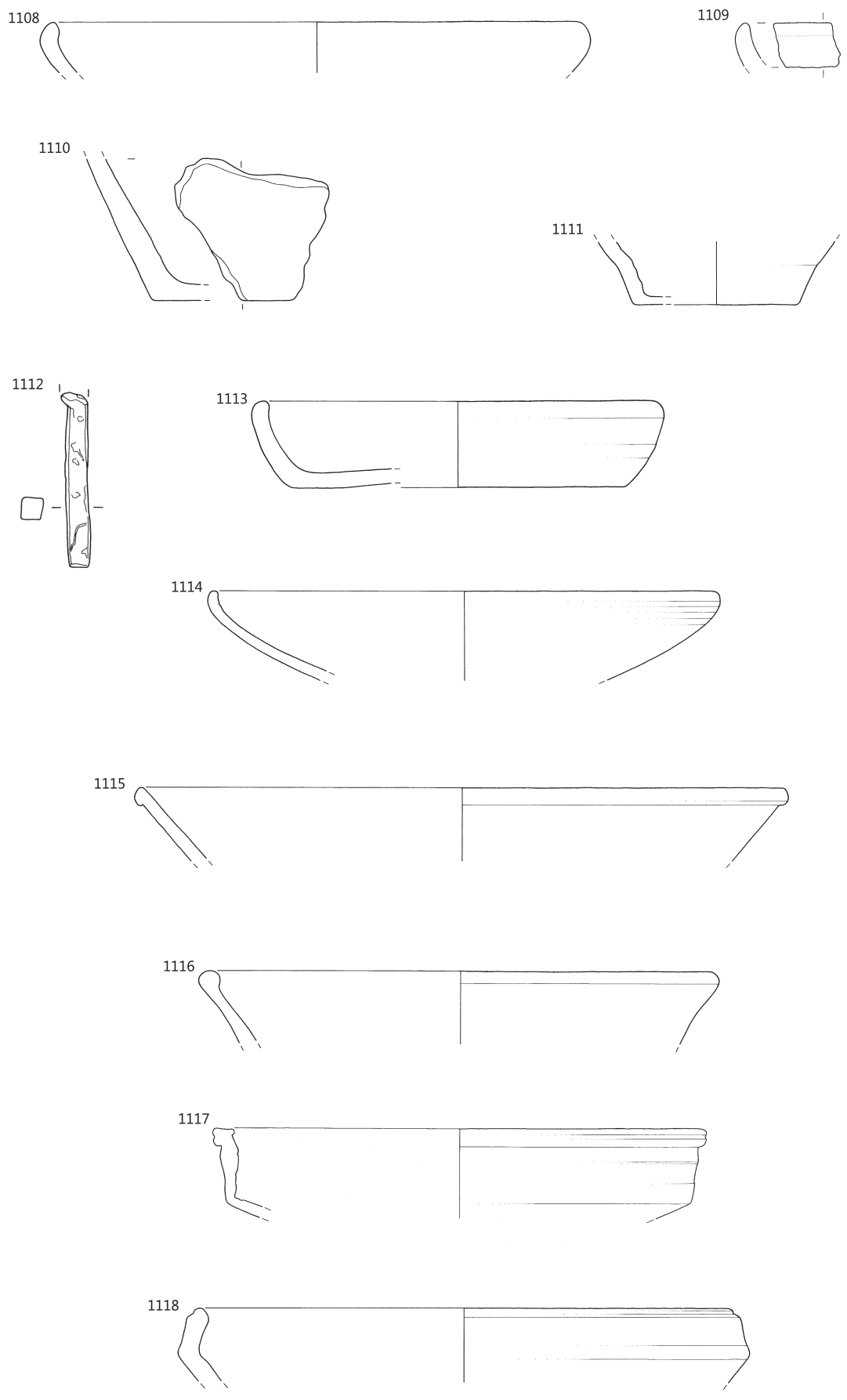

∴ 1108–1110 RO 202, 1111 RO 206, ostalo RO 207; 1112 merilo 1:2, ostalo merilo 1:3.

**1119** RO 207, izsek 46, zač. št. RO 207/47

Odlomek ustja in ostenja lonca; zunaj svetlo rjavo sive in svetlo sive, znotraj svetlo rjavo sive in v sledih sivo rjave barve; površina raskava, prvotna površina ni ohranjena; grobozrnate mase; pr. u. 19,7 cm, v. 5,6 cm.

**1120** RO 207, izsek 46, zač. št. RO 207/19

Odlomek ustja in ostenja skleda; svetlo rjave barve s posameznimi lisami temno sivo rjave do sive; površina gladka; fino-zrnate mase (posamezni drobni, grobi in zelo grobi vključki); pr. u. 16,4 cm, v. 2,2 cm.

**1121** RO 207, izsek 46, zač. št. RO 207/22

Odlomek krožnika; svetlo oker barve; površina rahlo mazava, prvotna površina deloma ohranjena v obliki premaza, zunaj svetlo sivo bele in znotraj rjave do temno rjave barve; fino-zrnate mase (posamezni drobni in grobi vključki); vel. 5,5 × 3,5 cm.

**1122** RO 207, izsek 46, zač. št. RO 207/23

Odlomek ustja in ostenja skleda; zunaj temno rjavo sive, rob ustja rjavo oranžen, znotraj rjavo oranžne barve; površina hrapava; drobozrnate mase (posamezni grobi vključki); vel. 2,9 × 2,4 cm.

**1123** RO 207, izsek 46, zač. št. RO 207/68

Odlomek ustja in ostenja skleda oz. krožnika; črne barve; površina hrapava; drobozrnate mase (posamezni grobi vključki); vel. 2,4 × 1,4 cm.

**1124** RO 207, izsek 46, zač. št. RO 207/29

Odlomek ostenja skleda, okras modeliranja (vodoravno rebro) in kaneliranja (?) (valovnici); zunaj oker, znotraj sivo rjave barve; površina raskava; drobozrnate mase; nv. pr. 29,2 cm, v. 6,2 cm.



**1125** RO 207, izsek 46, zač. št. RO 207/48

Odlomek ustja in ostenja lončka; svetlo sive barve; površina raskava; drobozrnate mase; pr. u. 9,1 cm, v. 3,5 cm.

**1126** RO 207, izsek 46, zač. št. RO 207/44

Odlomki ustja in ostenja lonca s prehodom v dno; oranžne barve; površina mazava, prvotna površina deloma ohranjena zunaj v obliki belo rumenega lošča z bisernim leskom (v obliki navpičnega traku) in znotraj svetlo rumeno rjavega lošča; fino-zrnate mase (posamezni grobi vključki); pr. u. 10,3 cm, pr. d. 6,5 cm, v. 13,5 cm.

**1127** RO 207, izsek 46, zač. št. RO 207/30

Odlomek vratu in ostenja čaše gubanke; zunaj sive, znotraj svetlo rjavo sive barve; površina mazava, prvotna površina ni ohranjena; fino-zrnate mase (posamezni drobni vključki); nv. pr. 13,5 cm, v. 8,4 cm.

**1128** RO 207, izsek 46, zač. št. RO 207/27

Odlomek ostenja skleda (tera sigilata), reliefni okras; oranžne barve; površina gladka, prvotna površina deloma ohranjena v obliki rdečega premaza; zelo fino-zrnate mase; vel. 5,0 × 3,1 cm.



**1129** RO 207, izsek 46, zač. št. RO 207/75

Odlomek ostenja posodice zelo tankih sten, okras vtiskovanja s koleščkom (vodoravni pas odtisov kratkih navpičnih in poševnih črt); sive barve; površina gladka, prvotna površina skoraj v celoti ohranjena zunaj v obliki bleščečega črnega premaza; fino-zrnate mase (posamezni drobni vključki); vel. 1,9 × 1,8 cm.

**1130** RO 207, izsek 46, zač. št. RO 207/28

Odlomek ostenja posodice, okras vtiskovanja s koleščkom (vodoravni in navpični pasovi odtisov kratkih navpičnih in poševnih črt) in apliciranja (barbotin); zunaj svetlo rjave do svetlo rjavo sive, znotraj oranžno rjave in sivo rjave barve; površina gladka, prvotna površina deloma ohranjena zunaj v obliki temno rjavega in črnega premaza; fino-zrnate mase; vel. 5,0 × 5,2 cm.



**1131** RO 207, izsek 46, zač. št. RO 207/7

Odlomek ustja in ostenja lonca, okras glavničenja (vodoravne in navpične črte); zunaj rjavo sive in svetlo rjave, znotraj sive barve, rob ustja temno siv; površina hrapava; drobozrnate mase; pr. u. 23,8 cm, v. 6 cm.



**1132** RO 207, izsek 46, zač. št. RO 207/20

Odlomek ustja in vratu vrča; svetlo rjave barve; površina gladka; fino-zrnate mase; pr. u. 12,9 cm, v. 4,0 cm.

**1133** RO 207, izsek 46, zač. št. RO 207/49

Odlomek ustja in vratu lonca; svetlo sive barve; površina raskava; grobozrnate mase; pr. u. 12,1 cm, v. 3,0 cm.

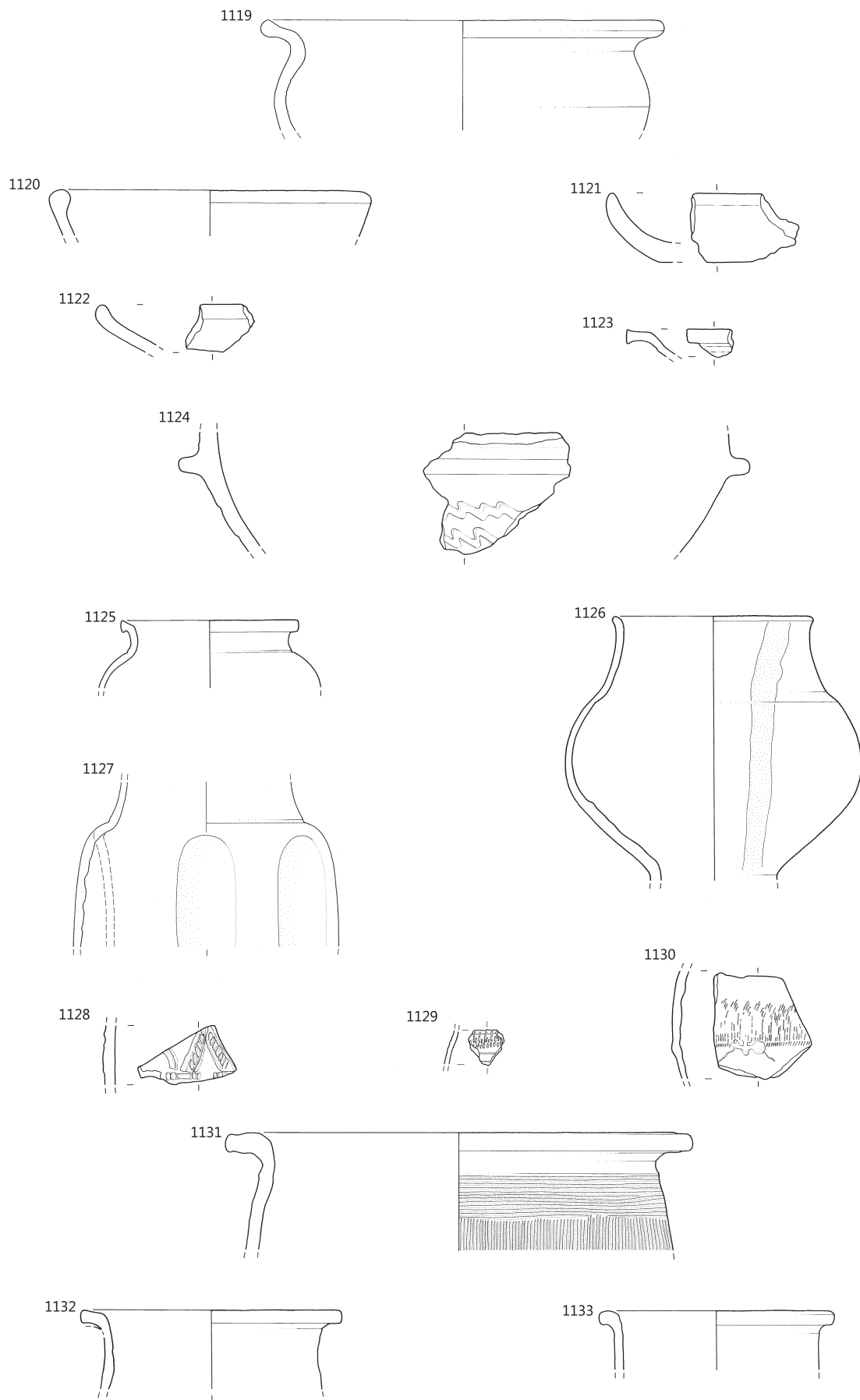

RO 207, merilo 1:3.

**1134** RO 207, izsek 46, zač. št. RO 207/54

Odlomek ustja in ostenja lonca, okras vrezovanja (ostanek valovnice), metličjenja (navpične črte) in vtiskovanja (odtisi orodja z okroglo konico); zelo svetlo rjave (skorajda bež) in sive do svetlo sive, znotraj sive in bež barve; površina raskava; drobozrnate mase (posamezni grobi vključki); pr. u. 16,0 cm, v. 5,7 cm.

**1135** RO 207, izsek 46, zač. št. RO 207/13

Odlomek ustja in vratu lonca; zunaj temno rjave s posameznimi lisami svetlo rjave in temno sive na ustju, znotraj temno rjavo sive in svetlo rjave barve; površina raskava; drobozrnate mase (posamezni grobi vključki); pr. u. 15,6 cm, v. 1,7 cm.

**1136** RO 207, izsek 46, zač. št. RO 207/50

Odlomek ustja in vratu lonca; zelo svetlo sive barve; površina raskava, prvotna površina ni ohranjena; grobozrnate mase; pr. u. 24,6 cm, v. 2,9 cm.

**1137** RO 207, izsek 46, zač. št. RO 207/66

Odlomki ustja in ostenja lonca, okras glavničenja (pas rahlo poševnih črt); črne barve; površina hrapava; drobozrnate mase; pr. u. 12,7 cm, v. 9,0 cm.

**1138** RO 207, izsek 46, zač. št. RO 207/63

Odlomek ustja in ostenja lonca, okras glavničenja (pasovi vodoravnih in poševnih črt); temno sive barve; površina hrapava; drobozrnate mase (posamezni zelo grobi vključki); pr. u. 16,4 cm, v. 4,9 cm.

**1139** RO 207, izsek 46, zač. št. RO 207/62

Odlomek ustja in ostenja lonca, okras modeliranja (valovnica); temno sive do črne barve; površina raskava; grobozrnate mase; pr. u. 13,8 cm, v. 6,5 cm.



**1140** RO 207, izsek 46, zač. št. RO 207/14

Odlomek ustja in vratu lonca; oranžne barve; površina mazava, prvotna površina ni ohranjena; fino zrnate mase; vel. 3,5 × 2,0 cm.

**1141** RO 207, izsek 46, zač. št. RO 207/59

Odlomek ustja in ostenja lonca; oker barve; površina hrapava; grobozrnate mase (luknjičava); vel. 3,5 × 3,4 cm.

**1142** RO 207, izsek 46, zač. št. RO 207/61

Odlomka ustja in vratu lonca; sive barve; površina hrapava; grobozrnate mase (luknjičava); vel. 4,8 × 2,6 cm in 3,3 × 2,1 cm.

**1143** RO 207, izsek 46, zač. št. RO 207/55

Odlomek vratu in ostenja lonca, okras glavničenja (navpične črte, pas vodoravnih črt in pas črt v obliki valovnice); svetlo oker do zelo svetlo sive barve; površina raskava; grobozrnate mase; nv. pr. 33,3 cm, v. 7,6 cm.



**1144** RO 207, izsek 46, zač. št. RO 207/3

Odlomek vratu in ostenja lonca, okras glavničenja (vodoravne črte); zunaj sivo rjave in temno sivo rjave, znotraj svetlo rjave in sivo rjave barve; površina raskava; grobozrnate mase; nv. pr. 20,4 cm, v. 4,5 cm.

**1145** RO 207, izsek 46, zač. št. RO 207/4

Odlomek vratu in ostenja lonca, okras metličjenja (pasovi vodoravnih in nekoliko poševnih črt); zunaj svetlo rjave, svetlo rdeče in sivo rjave, znotraj svetlo rjave, svetlo sive in sive barve; površina raskava; drobozrnate mase; nv. pr. 16,0 cm, v. 4,3 cm.

**1146** RO 207, izsek 46, zač. št. RO 207/58

Odlomek vratu in ostenja posode, okras vrezovanja (vodoravna črta) in vtiskovanja (odtisi orodja nepravilne ovalne oblike); oranžne barve; površina mazava, prvotna površina ohranjena v sledeh zunaj v obliki temno oranžnega premaza; drobozrnate mase (posamezni grobi vključki); nv. pr. 16,1 cm, v. 5,6 cm.

**1147** RO 207, izsek 46, zač. št. RO 207/×

Odlomek vratu in ostenja lonca; temno sive barve; površina hrapava; grobozrnate mase (luknjičava); vel. 5,7 × 3,8 cm.

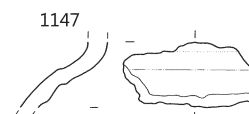
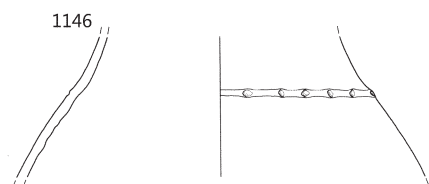
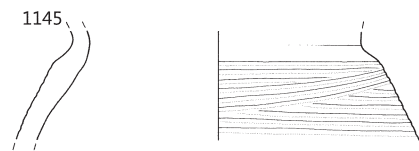
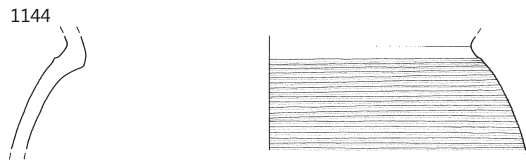
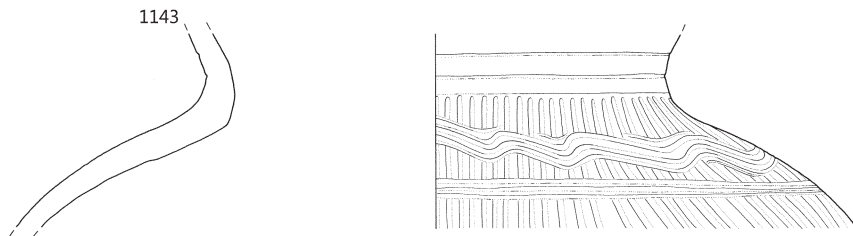
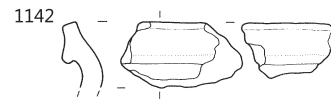
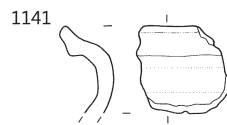
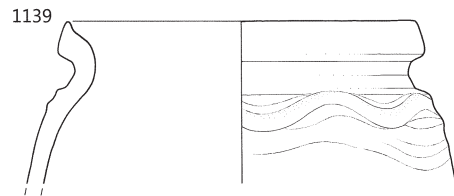
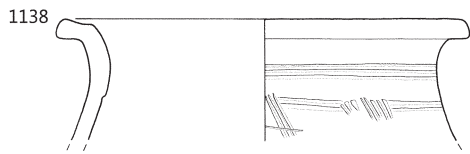
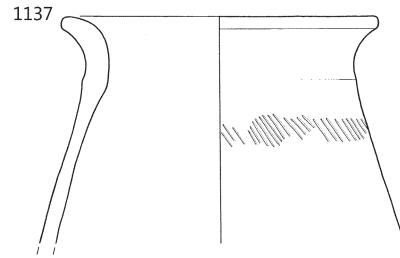
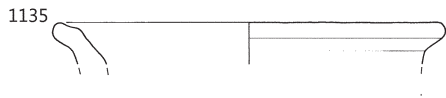
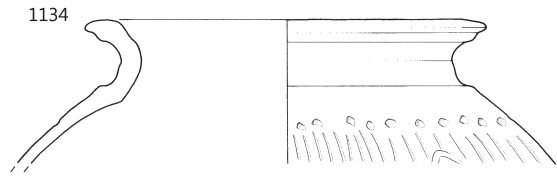

RO 207, merilo 1:3.

**1148** RO 207, izsek 46, zač. št. RO 207/2

Odlomek dna krožnika oz. pladnja; zunaj svetlo rjavo sive in svetlo rjave, znotraj svetlo rjave barve s posamezno liso rjavo sive; površina rahlo mazava, prvotna površina ohranjena v sledeh znotraj v obliki temno oranžnega in rjavega premaza; drobozrnate mase (posamezni zelo grobi vključki); pr. d. 20,0 cm, v. 1,4 cm.

**1149** RO 207, izsek 46, zač. št. RO 207/35

Odlomek ostenja in dna lonca; zunaj lisasta, svetlo sive, sive in svetlo oranžne, znotraj zelo svetlo rjave barve, s posamezno liso oranžne; površina raskava; drobozrnate mase (posamezni grobi vključki); pr. d. 10,4 cm, v. 7,9 cm.

**1150** RO 207, izsek 46, zač. št. RO 207/46

Odlomek ostenja in dna lonca, okras kaneliranja (vodoravni črti); temno sivo rjave in svetlo rjave barve; površina raskava; grobozrnate mase; pr. d. 12,0 cm, v. 6,7 cm.

**1151** RO 207, izsek 46, zač. št. RO 207/31

Odlomek ostenja in dna lonca; zunaj svetlo rjave do svetlo rjavo sive, znotraj temno sive barve; površina raskava; grobozrnate mase; pr. d. 10,2 cm, v. 8,0 cm.

**1152** RO 207, izsek 46, zač. št. RO 207/45

Odlomki ostenja in dna lonca, okras glavničenja (vodoravne črte); svetlo rjave in sive barve; površina raskava, prvotna površina ni ohranjena; grobozrnate mase; pr. d. 10,0 cm, v. 9,1 cm.

**1153** RO 207, izsek 46, zač. št. RO 207/33

Odlomek ostenja in dna lonca; lisasta, oranžne, svetlo rjave, svetlo rjavo sive in temno sive barve; površina raskava; grobozrnate mase; pr. d. 10,2 cm, v. 6,9 cm.

**1154** RO 207, izsek 46, zač. št. RO 207/36

Odlomek ostenja in dna lonca; zunaj svetlo sivo rjave in sivo rjave, znotraj sivo rjave barve; površina raskava; grobozrnate mase; pr. d. 13,4 cm, v. 3,8 cm.

**1155** RO 207, izsek 46, zač. št. RO 207/32

Odlomek ostenja in dna lonca (?); zunaj svetlo rjave in sivo rjave, znotraj zelo svetlo sive barve; površina raskava; grobozrnate mase; pr. d. 10,1 cm, v. 3,8 cm.

**1156** RO 207, izsek 46, zač. št. RO 207/34

Odlomek ostenja in dna lonca; svetlo sive in temno sivo rjave barve; površina raskava; grobozrnate mase; pr. d. 9,7 cm, v. 4,2 cm.

**1157** RO 207, izsek 46, zač. št. RO 207/37

Odlomek ostenja in dna lonca; svetlo sive barve; površina raskava; grobozrnate mase; pr. d. 7,7 cm, v. 3,8 cm.

**1158** RO 207, izsek 46, zač. št. RO 207/43

Odlomek ostenja in dna lonca; zunaj bež s posamezno liso sive, znotraj sive barve; površina hrapava; grobozrnate mase; vel. 7,4 × 4,4 cm.

1148

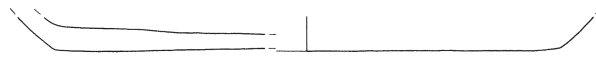

1149

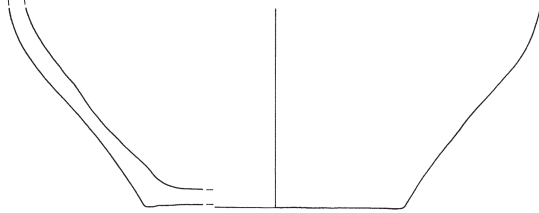

1150

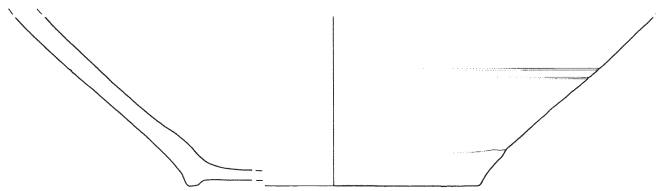

1151

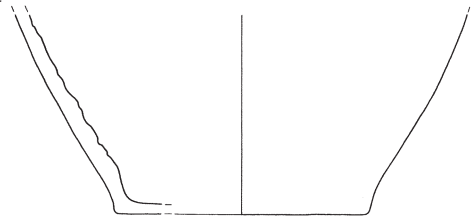

1152

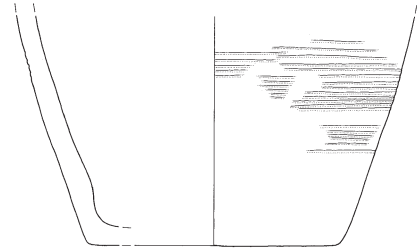

1153

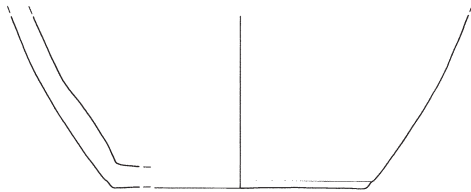

1154

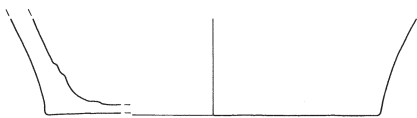

1155

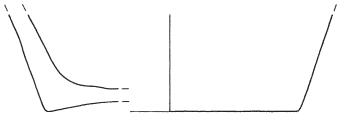

1156

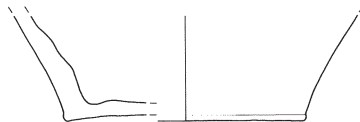

1157

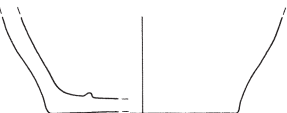

1158



**1159** RO 207, izsek 46, zač. št. RO 207/40

Odlomek ostenja in dna lonca; zelo svetlo rumene barve, zunaj deloma tudi svetlo sive; površina raskava; grobozrnate mase; vel. 4,5 × 3,0 cm.

**1160** RO 207, izsek 46, zač. št. RO 207/41

Odlomek ostenja in dna lonca; zunaj temno sivo rjave, znotraj svetlo rjave barve; površina raskava; grobozrnate mase; vel. 3,8 × 3,9 cm.

**1161** RO 207, izsek 46, zač. št. RO 207/70

Odlomek dna in prstanaste noge sklede (tera sigilata); oranžne barve; površina mazava, prvotna površina deloma ohranjena v obliki temno rdečega premaza; zelo fino zrnate mase; pr. noge 11,0 cm, v. 2,1 cm.

**1162** RO 207, izsek 46, zač. št. RO 207/73

Odlomek dna in prstanaste noge posode; svetlo rjave barve; površina gladka; fino zrnate mase (posamezni grobi in zelo grobi vključki); vel. 4,5 × 5,0 cm.

**1163** RO 207, izsek 46, zač. št. RO 207/6

Odlomek ročaja vrča; lisasta, sive do temno sive, svetlo rdeče oranžne in svetlo rjave barve; površina raskava; drobnozrnate mase (posamezni grobi vključki); vel. 10,7 × 2,7 cm.

**1164** RO 207, izsek 46, zač. št. RO 207/20a

Odlomek trakastega ročaja vrča z rebrom; svetlo rjave barve; površina gladka; fino zrnate mase (posamezni drobni vključki); vel. 4,9 × 3,2 cm. Verjetno del vrča G1132.

**1165** RO 207, izsek 46, zač. št. RO 207/64

Odlomek noge trinožnika; zunaj temno rjavo rdečkaste, znotraj temno rjavo rdečkasto sive barve; površina hrapava; drobnozrnate mase; vel. 5,2 × 3,4 cm.

**1166** RO 207, izsek 46, zač. št. RO 207/56

Odlomek roba in ostenja pokrova; zunaj sivo rjave do temno sive, znotraj svetlo do temno sivo rjave barve; površina gladka; grobozrnate mase; pr. 25,0 cm, v. 3,1 cm.

**1167** RO 207, izsek 46, zač. št. RO 207/57

Odlomek roba in ostenja pokrova; zunaj svetlo rjave in svetlo do temno sive, znotraj svetlo rjave do svetlo in temno sivo rjave barve; površina hrapava; drobnozrnate mase (posamezni grobi vključki); pr. 18,4 cm, v. 2,4 cm.

**1168** RO 207, izsek 46, zač. št. RO 207/60

Odlomki roba in ostenja pokrova; svetlo rjavo sive do temno sive barve; površina hrapava; grobozrnate mase (luknjičava); pr. roba 18,7 cm, v. 1,6 cm.

**1169** RO 207, izsek 46, zač. št. RO 207/65

Odlomek keramične uteži; površina gladka; grobozrnate mase; izdelana prostoročno; vel. 7,5 × 6,8 cm, db. 7,0 cm.

**1170** RO 207, izsek 46, zač. št. RO 207/76

Odlomek brusnega kamna; fino zrnati peščenjak; pravokotni presek; vel. 5,0 × 5,1 cm.



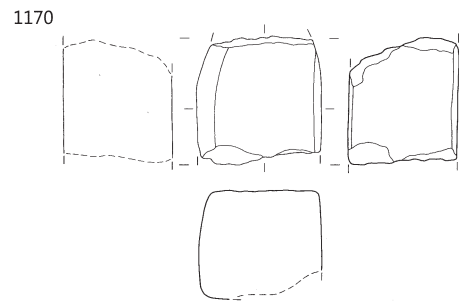
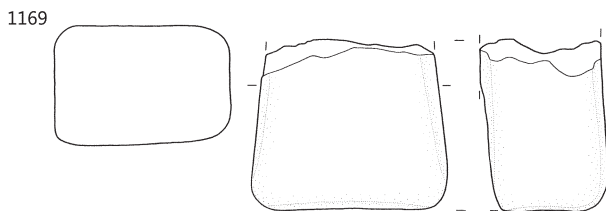
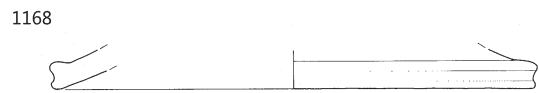
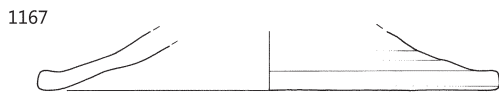
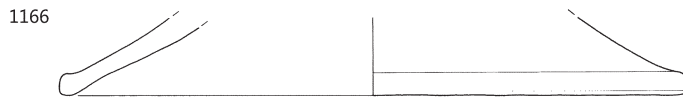
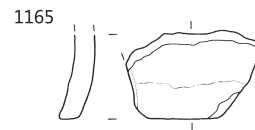
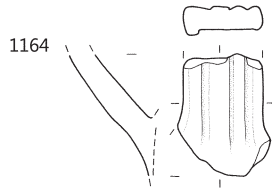
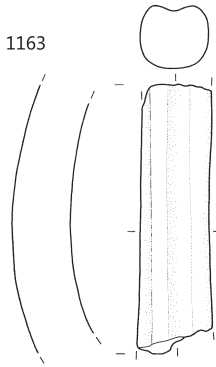
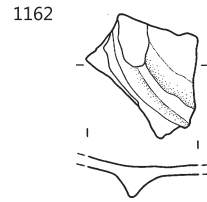
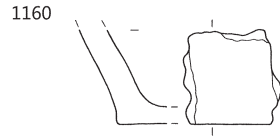
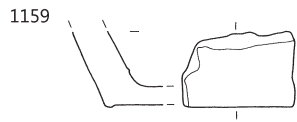

## Izsek 47

### RO 217

**1171** RO 217, izsek 47, zač. št. RO 217/45

Železna pločevina – odlomek z dvema okroglima luknjicama za pritrjevanje na zgornjem delu; nepravilne pravokotne oblike; vel. 10,4 × 4,3 cm, db. 0,1–0,4 cm, pr. luknjic 0,7 cm.

**1172** RO 217, izsek 47, zač. št. RO 217/46

Železna pločevina – odlomek; nepravilne pravokotne oblike; vel. 10,1 × 5,2 cm, db. 0,1–0,3 cm.

**1173** RO 217, izsek 47, zač. št. RO 217/49

Železno trizobo orodje z ovalnim držajem za nasaditev – odlomek; okrogli presek; dl. 7,4 cm, š. trizobega dela 4,7 cm.



**1174** RO 217, izsek 47, zač. št. RO 217/50

Železni predmet (držaj ali spojni element?) sidraste oblike – odlomek, poškodovan; kvadraten in pravokotni presek; dl. 5,7 cm, db. 0,9 cm.

**1175** RO 217, izsek 47, zač. št. RO 217/76

Železni obroč z odprtim koncem, ki se podaljša v dva kraka (okov z zanko?) – odlomek; okrogel in pravokotni presek; dl. 5,9 cm, š. 3,9 cm.

**1176** RO 217, izsek 47, zač. št. RO 217/60

Železne škarje – odlomek; vel. 16,2 × 3,1 cm.

**1177** RO 217, izsek 47, zač. št. RO 217/93

Železna pločevina – odlomek; podolgovate oblike; zvita v obliki črke U; dl. 7,3 cm, š. 2,0 cm.

**1178** RO 217, izsek 47, zač. št. RO 217/111

Železni klin, zvit na enem koncu – odlomek; dl. 8,3 cm, š. 1,5 cm.

**1179** RO 217, izsek 47, zač. št. RO 217/123

Železni predmet (klin?) – odlomek; pravokotni presek; dl. 5,8 cm, š. 0,8 cm.

**1180** RO 217, izsek 47, zač. št. RO 217/125

Železni predmet (klin?) – odlomek; pravokotni presek; dl. 7,7 cm, š. 0,9 cm.

**1181** RO 217, izsek 47, zač. št. RO 217/126

Železni predmet (žebelj?) – odlomek; okrogli presek; dl. 10,4 cm, pr. 0,9 cm.

**1182** RO 217, izsek 47, zač. št. RO 217/119

Železna palčka (šilo?) – odlomek; kvadratni presek; dl. 18,6 cm, š. 0,6 cm.

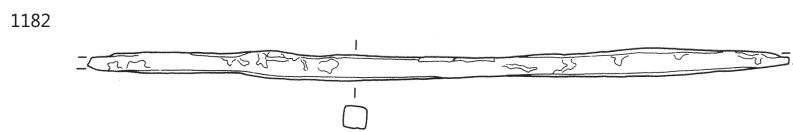
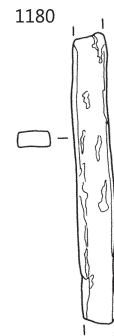
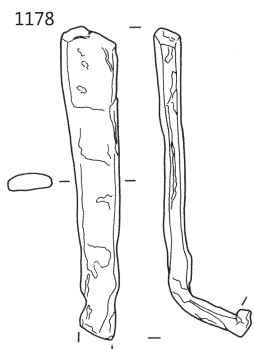
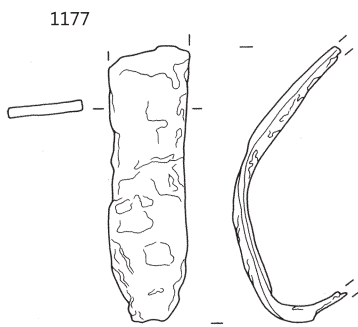
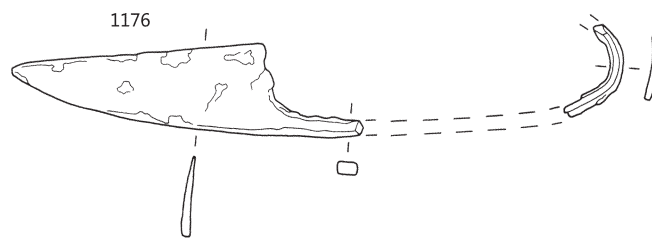
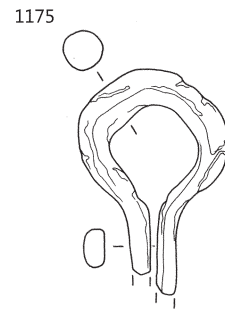
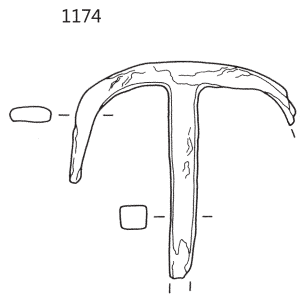
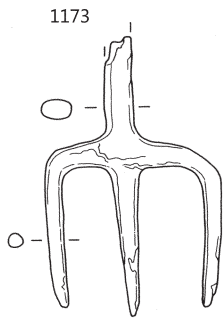
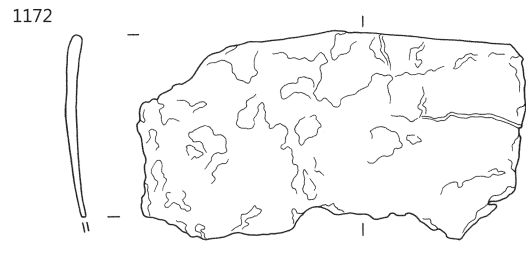
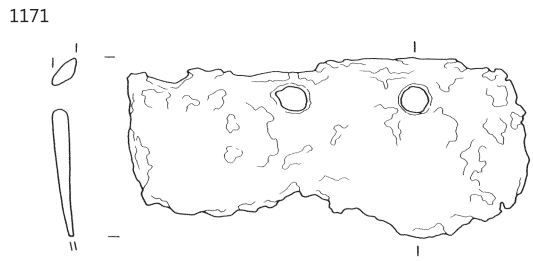

RO 217, merilo 1:2.

**1183** RO 217, izsek 47, zač. št. RO 217/140

Odlomki ustja in ostenja steklene posode; zelo svetlo zelene barve; prozorno steklo (z mehurčki); pr. u. 4,7 cm, v. 3,2 cm.

**1184** RO 217, izsek 47, zač. št. RO 217/150

Odlomki miniaturne posodice; svetlo rjave barve; površina mazava, prvotna površina ni ohranjena; fino-zrnate mase (posamezni drobni vključki); pr. u. 4,9 cm, pr. d. 4,4 cm, v. 2,6 cm.

**1185** RO 217, izsek 47, zač. št. RO 217/5

Odlomki ustja in ostenja sklede; zunaj rjavo oker in svetlo rdeče oranžne, znotraj oker rjave, rjavo sive in oranžno rdeče barve; površina raskava, prvotna površina ni ohranjena; grobo-zrnate mase; pr. u. 26,2 cm, v. 4,2 cm.

**1186** RO 217, izsek 47, zač. št. RO 217/6

Odlomek ustja in ostenja sklede; svetlo rjave do svetlo sivo rjave, v sledih temno sive barve; površina raskava, prvotna površina ni ohranjena; grobo-zrnate mase; pr. u. 24,8 cm, v. 3,4 cm.

**1187** RO 217, izsek 47, zač. št. RO 217/55

Odlomek ustja in ostenja sklede (?); zunaj svetlo rjavo rdečkaste, znotraj bež in temno sive barve; površina raskava, prvotna površina ni ohranjena; drobo-zrnate mase (posamezni grobi vključki); pr. u. 22,2 cm, v. 2,6 cm.

**1188** RO 217, izsek 47, zač. št. RO 217/15

Odlomek ustja in ostenja sklede; svetlo sive in v sledih sive barve; površina mazava, prvotna površina ni ohranjena; fino-zrnate mase (posamezni drobni vključki); vel. 4,7 × 2,6 cm.

**1189** RO 217, izsek 47, zač. št. RO 217/34

Odlomek ustja in ostenja sklede; zunaj temno rjave, le ustje oranžno, znotraj rjavo sive barve s sledmi oranžne; površina mazava, prvotna površina ni ohranjena; fino-zrnate mase (posamezni drobni vključki); vel. 1,9 × 3,9 cm.

**1190** RO 217, izsek 47, zač. št. RO 217/3

Odlomki lonca, okras glavničenja (pasovi vodoravnih in navpičnih črt); sive barve; površina hrapava; drobo-zrnate mase (posamezni grobi vključki); pr. u. 17,5 cm, pr. d. 16,0 cm, v. 33,4 cm.

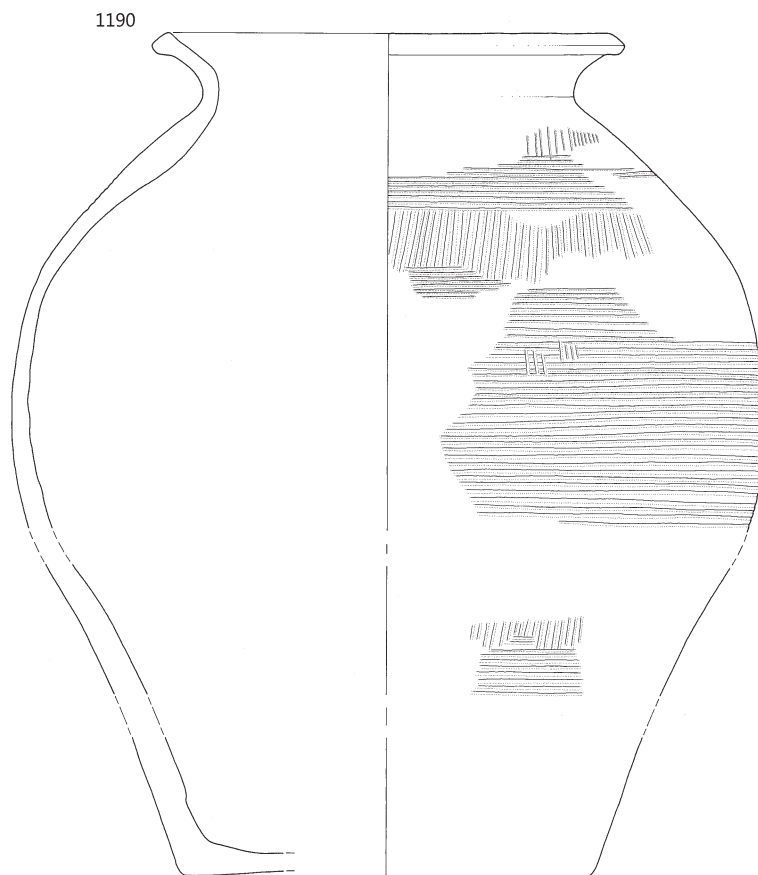
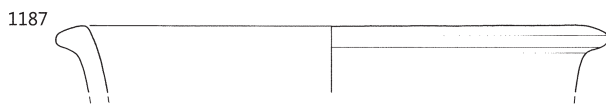
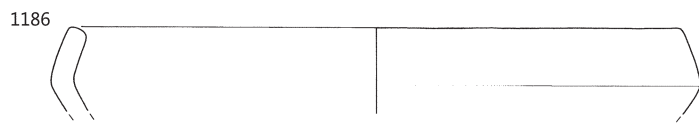
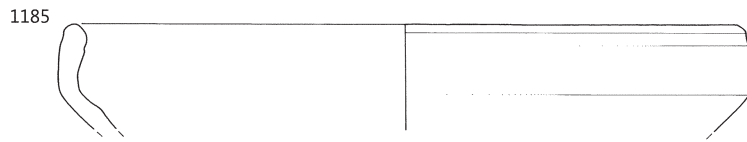
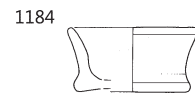
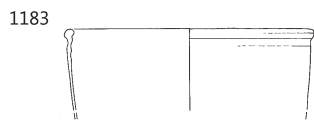

RO 217, merilo 1:3.

**1191** RO 217, izsek 47, zač. št. RO 217/25

Odlomki ustja in ostenja lonca, okras kaneliranja (vodoravne črte) in glavničenja (vodoravne črte in posamezne kratke poševne črte); zunaj sive, znotraj svetlo rjave in v sledih sive in svetlo sive barve; površina hrapava; drobozrnate mase (posamezni grobi vključki); pr. u. 12,1 cm, v. 10,0 cm.

**1192** RO 217, izsek 47, zač. št. RO 217/40

Odlomek ustja in ostenja lonca, okras glavničenja (vodoravne in navpične črte); zunaj sive do temno sive, znotraj temno sive, sivo rjave in oranžno rjave barve; površina hrapava; zelo grobozrnate mase; pr. u. 17,0 cm, v. 4,5 cm.

**1193** RO 217, izsek 47, zač. št. RO 217/10

Odlomek ustja in vratu lonca; lisasta, zunaj svetlo sive, sive, svetlo sivo rjave in oker, znotraj temno sivo rjave in svetlo sive barve; površina raskava, prvotna površina ni ohranjena; grobozrnate mase; pr. u. 26,2 cm, v. 2,6 cm.

**1194** RO 217, izsek 47, zač. št. RO 217/9

Odlomki ustja in ostenja lonca; temno sive barve, zunaj v sledih tudi oker; površina raskava, prvotna površina ni ohranjena; drobozrnate mase; pr. u. 21,4 cm, v. 4,6 cm.

**1195** RO 217, izsek 47, zač. št. RO 217/51

Odlomek ustja in ostenja lonca, okras kaneliranja (vodoravni črti); zunaj svetlo rjavo rdečkaste in deloma temno sivo rjave, znotraj temno sivo rjave in v sledih bež in zelo svetlo rjavo sive barve; površina hrapava; grobozrnate mase; pr. u. 14,5 cm, v. 6,5 cm.

**1196** RO 217, izsek 47, zač. št. RO 217/113

Odlomek ustja in vratu lonca; zunaj svetlo rjavo oranžne, znotraj svetlo rjave z odtenkom svetlo sive barve; površina raskava, prvotna površina ni ohranjena; drobozrnate mase; pr. u. 19,8 cm, v. 3,9 cm.

**1197** RO 217, izsek 47, zač. št. RO 217/28

Odlomki ustja in ostenja lonca, okras glavničenja (pasova vodoravnih črt); zunaj temno sive, znotraj sivo rjave, s posameznimi lisami oker barve; površina raskava, prvotna površina ni ohranjena; drobozrnate mase (posamezni grobi vključki); pr. u. 16,3 cm, v. 6,6 cm.

**1198** RO 217, izsek 47, zač. št. RO 217/13

Odlomki ustja in ostenja lonca, okras glavničenja (?) (pasovi vodoravnih in poševnih črt); lisasta, zunaj sive do temno sive, svetlo sive, svetlo sivo rjave in svetlo rjave, znotraj temno sive, sive, svetlo rjave in svetlo oranžne barve; površina raskava, prvotna površina le deloma ohranjena (hrapava); grobozrnate mase; pr. u. 16,8 cm, v. 6,1 cm.

1191

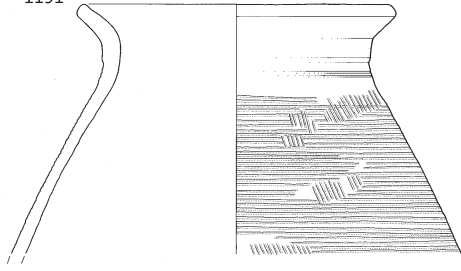

1192

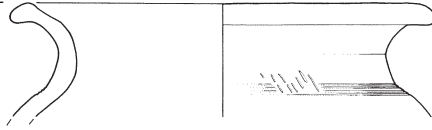

1193

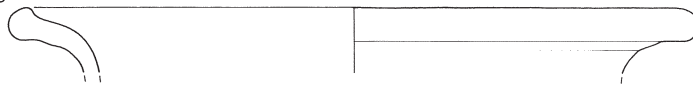

1194

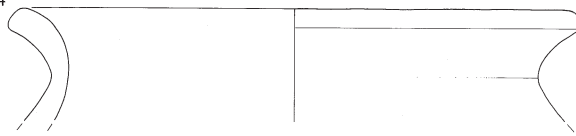

1195

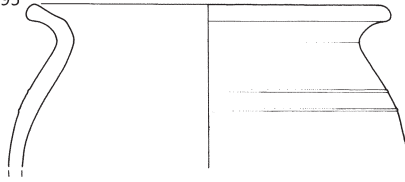

1196

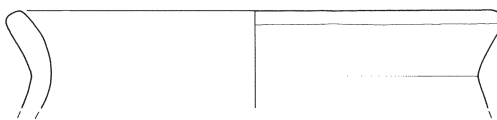

1197

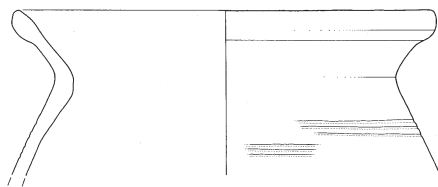

1198

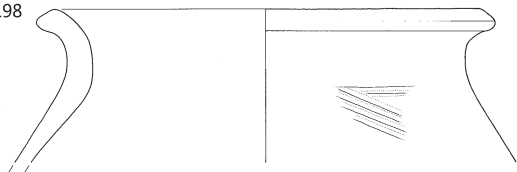

**1199** RO 217, izsek 47, zač. št. RO 217/2

Odlomek ustja in ostenja lonca, okras glavničenja (vodoravne črte); svetlo sivo rjave barve, s posameznimi lisami sivo rjave; površina raskava, prvotna površina ni ohranjena; grobozrnate mase (posamezni zelo grobi vključki); pr. u. 15,4 cm, v. 5,5 cm.

**1200** RO 217, izsek 47, zač. št. RO 217/41

Odlomek ustja in ostenja lonca; svetlo sivo rjave barve; površina raskava, prvotna površina ni ohranjena; grobozrnate mase (posamezni zelo grobi vključki); pr. u. 13,9 cm, v. 4,1 cm.

**1201** RO 217, izsek 47, zač. št. RO 217/112

Odlomek ustja in ostenja lonca; zunaj oranžne, znotraj oker barve; površina raskava, prvotna površina ni ohranjena; drobozrnate mase (posamezni grobi vključki); pr. u. 16,0 cm, v. 3,2 cm.

**1202** RO 217, izsek 47, zač. št. RO 217/129

Odlomki ustja in ostenja lončka; zunaj temno sivo rjave, znotraj svetlo rjave, ki mestoma prehaja v oker barvo, ustje temno sivo rjavo; površina raskava, prvotna površina ni ohranjena, znotraj prismojeni organski ostanki; grobozrnate mase; pr. u. 11,3 cm, v. 3,7 cm.

**1203** RO 217, izsek 47, zač. št. RO 217/145

Odlomek ustja in vratu lonca; zunaj temno sivo rjave, znotraj lisasta, oker, svetlo sive, sivo rjave barve, rob ustja temno sivo rjav; površina raskava, prvotna površina ni ohranjena; drobozrnate mase; pr. u. 14,7 cm, v. 2,4 cm.

**1204** RO 217, izsek 47, zač. št. RO 217/147

Odlomek ustja in vratu lonca; oker barve, zunaj posamezna lisa oranžne; površina raskava, prvotna površina ni ohranjena; drobozrnate mase (posamezni grobi vključki); pr. u. 16,0 cm, v. 2,5 cm.

**1205** RO 217, izsek 47, zač. št. RO 217/42

Odlomek ustja in vratu lonca; zunaj svetlo rdeče in sivo rjave, znotraj temno sive in v sledeh oker rdečkaste barve; površina raskava, prvotna površina ni ohranjena; drobozrnate mase (posamezni grobi in zelo grobi vključki); pr. u. 19,0 cm, v. 2,8 cm.

**1206** RO 217, izsek 47, zač. št. RO 217/43

Odlomki ustja in vratu lonca; zunaj svetlo rjave in rjavo sive z odtenkom svetlo rdečkaste v sledeh, znotraj temno sivo rjave barve; površina raskava, prvotna površina ni ohranjena; grobozrnate mase (posamezni zelo grobi vključki); pr. u. 16,0 cm, v. 2,7 cm.

**1207** RO 217, izsek 47, zač. št. RO 217/21

Odlomek ustja in ostenja lončka/čaše; zunaj rjave, svetlo rjave in temno sive, znotraj svetlo rjavo oranžne, temno sivo rjave barve, s sledjo rdečkaste; površina mazava, prvotna površina ni ohranjena; fino zrnate mase (posamezni drobni vključki); pr. u. 10,0 cm, v. 2,2 cm.

**1208** RO 217, izsek 47, zač. št. RO 217/27

Odlomek ustja in ostenja lonca, okras kaneliranja (vodoravne črte); temno sivo rjave barve; površina hrapava, prvotna površina znotraj ni ohranjena; grobozrnate mase; pr. u. 14,7 cm, v. 3,4 cm.

**1209** RO 217, izsek 47, zač. št. RO 217/52

Odlomek ustja in ostenja lonca, okras kaneliranja (koncentrične črte na ustju); zelo svetlo rjave barve; površina rahlo mazava, prvotna površina ni ohranjena; fino zrnate mase (posamezni grobi vključki); pr. u. 16,1 cm, v. 2,6 cm.

**1210** RO 217, izsek 47, zač. št. RO 217/57

Odlomek ustja in ostenja sklede; temno sivo rjave barve, zunaj tudi posamezna lisa svetlo rjave; površina rahlo mazava, prvotna površina ni ohranjena; fino zrnate mase (posamezni drobni vključki); vel. 2,5 × 3,6 cm.

**1211** RO 217, izsek 47, zač. št. RO 217/130

Odlomek ustja in ostenja sklede; oker barve; površina mazava, prvotna površina ni ohranjena; fino zrnate mase (posamezni drobni vključki); vel. 4,6 × 2 cm.

**1212** RO 217, izsek 47, zač. št. RO 217/47

Odlomek ustja in vratu lonca; zunaj temno sive, znotraj temno sive do temno sivo rjave barve; površina raskava; drobozrnate mase; vel. 3,2 × 3,1 cm.

**1213** RO 217, izsek 47, zač. št. RO 217/146

Odlomek ustja in vratu lonca; zunaj temno sivo rjave in zelo svetlo sive, znotraj zelo svetlo sive barve, rob ustja temno sivo rjav; površina raskava, prvotna površina ni ohranjena; drobozrnate mase; vel. 2,5 × 2,2 cm.

**1214** RO 217, izsek 47, zač. št. RO 217/92

Odlomek ustja in vratu lonca; svetlo sive barve; površina raskava; grobozrnate mase; vel. 4,6 × 2,4 cm.



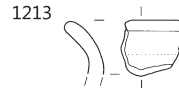
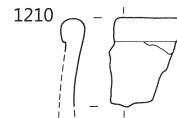
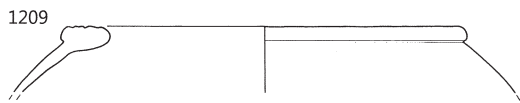
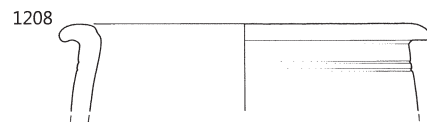
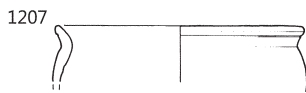
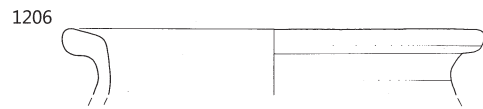
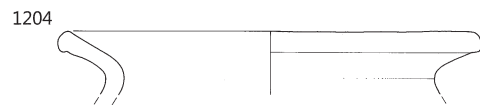
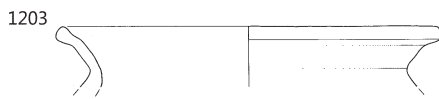
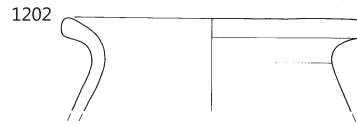
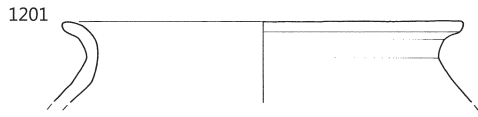
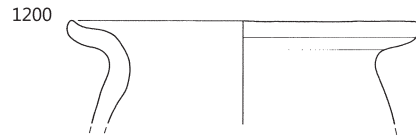
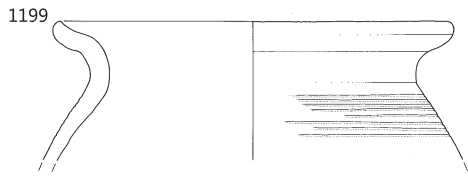

**1215** RO 217, izsek 47, zač. št. RO 217/18

Odlomek vratu in ostenja lonca, okras glavničenja (pas vodoravnih črt); zunaj oranžno rjave, znotraj svetlo rjavo oranžne in svetlo rjave barve; površina hrapava; drobnozrnate mase (posamezni grobi vključki); nv. pr. 16,7 cm, v. 4,8 cm.

**1216** RO 217, izsek 47, zač. št. RO 217/19

Odlomek vratu in ostenja lonca, okras metličenja (pasova vodoravnih in poševnih črt); svetlo sive in v sledeh sive barve; površina raskava; grobozrnate mase; nv. pr. 20,3 cm, v. 4,5 cm.

**1217** RO 217, izsek 47, zač. št. RO 217/20

Odlomek vratu in ostenja lonca, okras glavničenja (poševne črte); zunaj svetlo sive in sive, znotraj svetlo sivo rjave in v sledeh sive barve; površina hrapava, prvotna površina ni ohranjena; grobozrnate mase; nv. pr. 16,7 cm, v. 4,7 cm.

**1218** RO 217, izsek 47, zač. št. RO 217/143

Odlomek ostenja posode, okras vtiskovanja s koleščkom (vodoravni črti odtisov nepravilnih pravokotnikov); zunaj svetlo oker, znotraj rjave, rdečkaste in zelo svetlo rjave barve; površina mazava, prvotna površina ni ohranjena; drobnozrnate mase; nv. pr. 16,9 cm, v. 3,5 cm.

**1219** RO 217, izsek 47, zač. št. RO 217/141

Odlomek ostenja posode, okras vrezovanja (vodoravna črta) in vtiskovanja (odtisi šila); rdečkasto rjave barve; površina gladka; finozrnate mase (posamezni drobni vključki); vel. 3,6 × 3,0 cm.

**1220** RO 217, izsek 47, zač. št. RO 217/142

Odlomek ostenja posode, okras vtiskovanja (odtisi plitke nepravilno ovalne oblike, razporejeni v navpične črte); rjavo rdečkaste barve; površina rahlo mazava, prvotna površina ohranjena zunaj v sledeh v obliki temno rjavo rdečega premaza; drobnozrnate mase; vel. 3,7 × 3,4 cm.

**1221** RO 217, izsek 47, zač. št. RO 217/54

Odlomek ostenja posode, okras glavničenja (pasova ločnih črt, ki tvorita pletenico); svetlo sivo rjave barve, znotraj tudi temno sive; površina hrapava; grobozrnate mase; vel. 4,7 × 3,5 cm.

**1222** RO 217, izsek 47, zač. št. RO 217/29

Odlomek ostenja lonca, okras glavničenja (vodoravne črte in pas kratkih navpičnih črt); zunaj temno sivo rjave s posameznimi lisami zelo svetlo oker, svetlo rjave in svetlo rjavo sive, znotraj sivo rjave in v sledeh oker barve; površina hrapava; grobozrnate mase; vel. 5,3 × 6,1 cm.

**1223** RO 217, izsek 47, zač. št. RO 217/22

Odlomki ostenja in dna lonca, okras glavničenja (vodoravne črte in posamezni pasovi kratkih navpičnih črt); svetlo sivo rjave barve; površina hrapava; grobozrnate mase; pr. d. 8,9 cm, v. 15,3 cm.

**1224** RO 217, izsek 47, zač. št. RO 217/83

Odlomki ostenja in dna lončka, okras glavničenja oz. metličenja (v glavnem vodoravne črte); svetlo sive barve; površina hrapava; drobnozrnate mase (posamezni grobi vključki); pr. d. 5,6 cm, v. 8,8 cm.

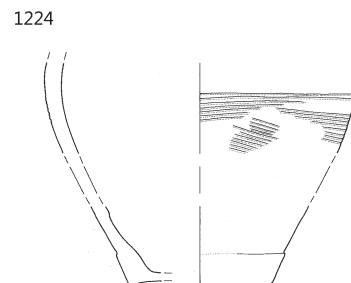
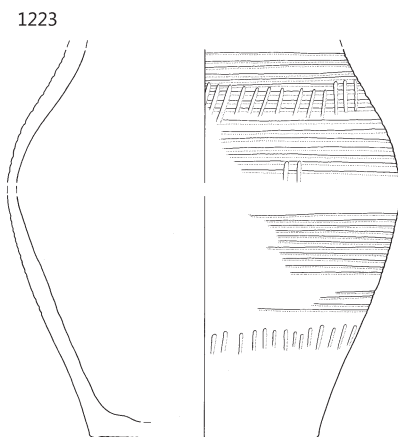
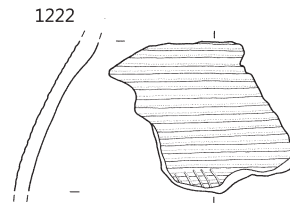
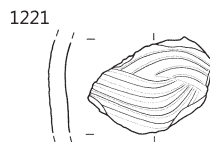
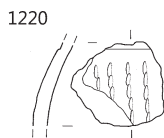
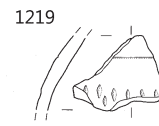
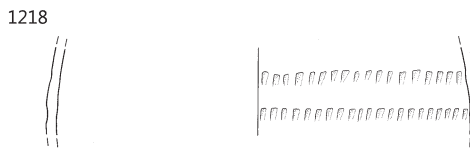
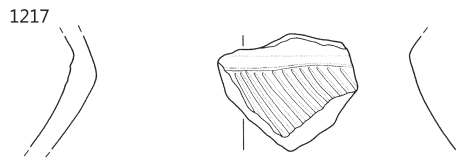
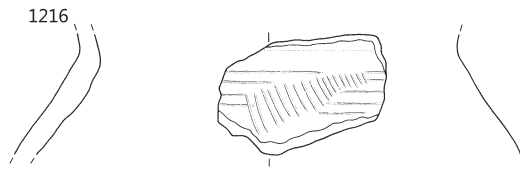

**1225** RO 217, izsek 47, zač. št. RO 217/71

Odlomek ostenja in dna lončka oz. čaše; svetlo rjavo sive barve; površina raskava, prvotna površina ni ohranjena; grobozrnate mase; pr. d. 4,8 cm, v. 1,8 cm.

**1226** RO 217, izsek 47, zač. št. RO 217/68

Odlomek ostenja in dna lončka; svetlo sive barve, mestoma s svetlo rjavim odtenkom, s posameznimi lisami sive; površina raskava, prvotna površina ni ohranjena; grobozrnate mase; pr. d. 6,4 cm, v. 2,1 cm.

**1227** RO 217, izsek 47, zač. št. RO 217/148

Odlomki ostenja in dna lonca; lisasta, zunaj svetle rdečkasto rjave, temno sivo rjave (z odtenkom rdečkaste) in temno sive, znotraj temno sivo rjave, svetlo oker in črne barve; površina raskava; drobozrnate mase (posamezni grobi vključki); pr. d. 5,8 cm, v. 13,0 cm.

**1228** RO 217, izsek 47, zač. št. RO 217/121

Odlomki ostenja in dna lonca; zunaj temno sive in sivo rjave, znotraj svetlo sive do svetlo sivo rjave barve; površina hrapava; grobozrnate mase; pr. d. 7,3 cm, v. 9,4 cm.

**1229** RO 217, izsek 47, zač. št. RO 217/102

Odlomek ostenja in dna lonca; temno sive in oranžne barve, zunaj še tudi sivo rjave barve; površina raskava; drobozrnate mase (posamezni grobi vključki); pr. d. 11,0 cm, v. 2,2 cm.

**1230** RO 217, izsek 47, zač. št. RO 217/103

Odlomek ostenja in dna lonca, delno ohranjen reliefni znak na spodnji strani dna; zunaj svetlo rdeče rjave in temno sivo rjave, znotraj temno sive barve; površina raskava, prvotna površina ni ohranjena; grobozrnate mase; pr. d. 14,0 cm, v. 2,6 cm.

**1231** RO 217, izsek 47, zač. št. RO 217/114

Odlomki ostenja in dna lonca; zunaj lisasta, svetlo rdeče rjave, temno sive in temno sivo rjave, znotraj temno sive barve; površina raskava; drobozrnate mase (posamezni grobi in zelo grobi vključki); pr. d. 13,0 cm, v. 6,3 cm.

**1232** RO 217, izsek 47, zač. št. RO 217/108

Odlomek dna lonca; zunaj sive, znotraj oranžne barve; površina rahlo mazava, prvotna površina ni ohranjena; drobozrnate mase; pr. d. 9,8 cm, v. 1,4 cm.

**1233** RO 217, izsek 47, zač. št. RO 217/104

Odlomek ostenja in dna lonca; zunaj temno sive do temno sivo rjave, znotraj zelo svetlo rjavo sive barve; površina rahlo mazava, prvotna površina ni ohranjena; drobozrnate mase; pr. d. 8,1 cm, v. 1,8 cm.

**1234** RO 217, izsek 47, zač. št. RO 217/109

Odlomek ostenja in dna lonca; zunaj temno sivo rjave s posamezno liso svetlo sivo rjave, znotraj svetlo sivo rjave s posamezno liso sivo rjave barve; površina hrapava, prvotna površina ni ohranjena; grobozrnate mase; pr. d. 7,1 cm, v. 3,7 cm.

**1235** RO 217, izsek 47, zač. št. RO 217/115

Odlomek ostenja in dna lončka, okras kaneliranja (vodoravne črte); zunaj oranžno svetlo rjave z odtenkom sive, znotraj oranžne barve; površina mazava, prvotna površina ni ohranjena; finozrnate mase (posamezni drobni in grobi vključki); pr. d. 6,8 cm, v. 2,8 cm.

**1236** RO 217, izsek 47, zač. št. RO 217/117

Odlomek ostenja in dna lonca; zunaj lisasta, temno sivo rjave, svetlo rjave in svetlo rdečkaste, znotraj svetlo rjave barve; površina raskava, prvotna površina ni ohranjena; grobozrnate mase; pr. d. 9,3 cm, v. 3,0 cm.

**1237** RO 217, izsek 47, zač. št. RO 217/116

Odlomki ostenja in dna lonca, okras glavničenja (vodoravne črte); lisasta, temno sive, sivo rjave, svetlo rjave z odtenkom rdečkaste barve; površina hrapava; grobozrnate mase; pr. d. 8,8 cm, v. 6,3 cm.

**1238** RO 217, izsek 47, zač. št. RO 217/149

Odlomek ostenja in dna posode; zunaj rdečkaste in svetlo sivo rjave, znotraj temno sive in oker barve; površina raskava, prvotna površina ni ohranjena; drobozrnate mase; pr. d. 8,2 cm, v. 1,9 cm.

**1239** RO 217, izsek 47, zač. št. RO 217/124

Odlomek ostenja in dna lonca; svetlo sive barve; površina hrapava; grobozrnate mase; pr. d. 11,2 cm, v. 2,2 cm.

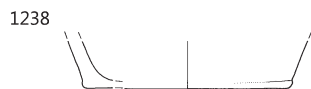
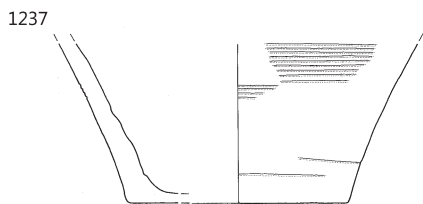
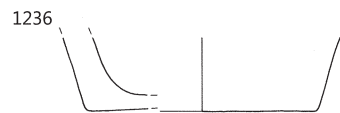
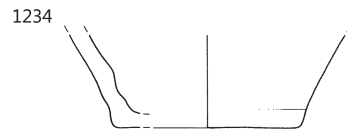
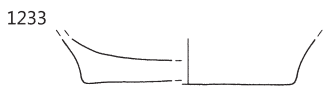
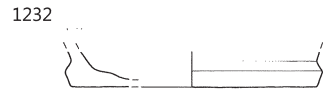
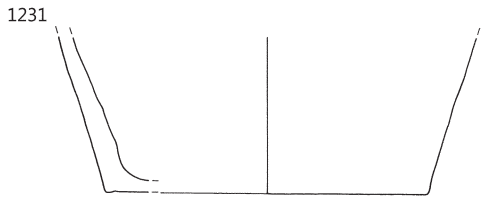
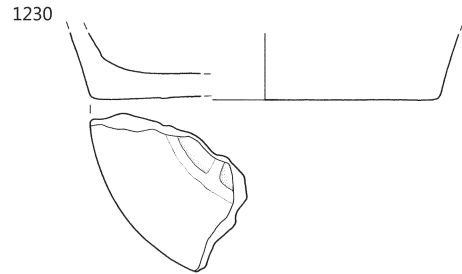
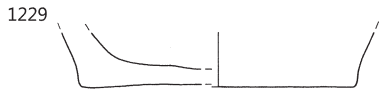
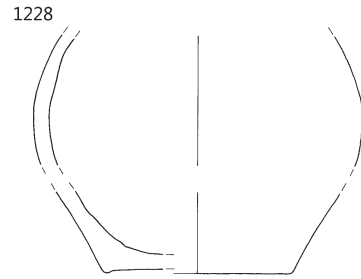
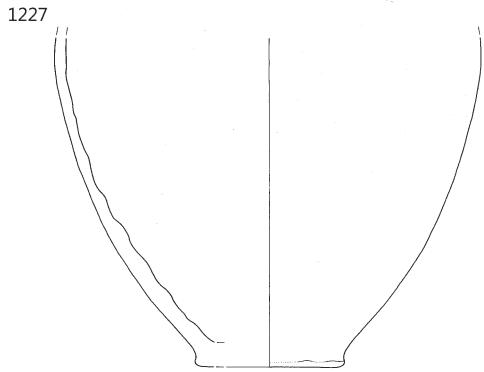
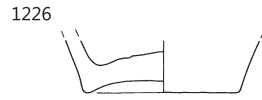

RO 217, merilo 1:3.

**1240** RO 217, izsek 47, zač. št. RO 217/61

Odlomek ostenja in dna lonca; lisasta, zunaj svetlo oker, zelo svetlo rjavo sive, svetlo rdečkasto rjave, svetlo in temno sive, znotraj temno sive, temno sivo rjave in oker barve; površina raskava, prvotna površina ni ohranjena; grobozrnate mase; pr. d. 15,0 cm, v. 7,0 cm.

**1241** RO 217, izsek 47, zač. št. RO 217/56

Odlomek ostenja in dna lonca; zunaj svetlo rdeče rjave, znotraj svetlo sive in svetlo rdečkasto sive barve; površina raskava, prvotna površina ni ohranjena; grobozrnate mase; pr. d. 10,5 cm, v. 4,2 cm.

**1242** RO 217, izsek 47, zač. št. RO 217/62

Odlomki ostenja in dna lonca; lisasta, zunaj rdečkaste, rdečkasto oranžne, svetlo rjave in temno sivo rjave, znotraj temno sive in sivo rjave barve; površina raskava, prvotna površina ni ohranjena; grobozrnate mase; pr. d. 10,8 cm, v. 4,7 cm.

**1243** RO 217, izsek 47, zač. št. RO 217/63

Odlomek ostenja in dna lonca; temno sive barve, zunaj tudi posamezna lisa oranžne; površina hrapava; drobozrnate mase; pr. d. 9,8 cm, v. 4,0 cm.

**1244** RO 217, izsek 47, zač. št. RO 217/64

Odlomek ostenja in dna lonca; lisasta, zunaj rdečkaste, svetlo rjave in temno sive, znotraj svetlo rjavo rdečkaste in temno sivo rjave barve; površina raskava, prvotna površina ni ohranjena; grobozrnate mase; pr. d. 11,0 cm, v. 3,9 cm.

**1245** RO 217, izsek 47, zač. št. RO 217/66

Odlomek ostenja in dna lonca; svetlo sive barve, zunaj še tudi svetlo sivo rjave; površina hrapava, prvotna površina ni ohranjena; grobozrnate mase; pr. d. 8,7 cm, v. 3,9 cm.

**1246** RO 217, izsek 47, zač. št. RO 217/73

Odlomek ostenja in dna lonca; zunaj sivo rjave do temno sivo rjave, znotraj sivo rjave barve; površina raskava, prvotna površina ni ohranjena; drobozrnate mase (posamezni grobi vključki); pr. d. 13,4 cm, v. 2,5 cm.

**1247** RO 217, izsek 47, zač. št. RO 217/69

Odlomek ostenja in dna lonca, okras kaneliranja (vodravna črta); temno sive barve; površina raskava; grobozrnate mase (posamezni zelo grobi vključki); pr. d. 12,0 cm, v. 4,7 cm.

**1248** RO 217, izsek 47, zač. št. RO 217/70

Odlomek ostenja in dna lonca; lisasta, zunaj sivo rjave, temno sivo rjave, temno sive in v sledih svetlo rjave, znotraj sive in svetlo sivo rdečkaste barve; površina raskava, prvotna površina ni ohranjena; grobozrnate mase; pr. d. 8,1 cm, v. 2,1 cm.

**1249** RO 217, izsek 47, zač. št. RO 217/72

Odlomek ostenja in dna lonca (?); lisasta, zunaj svetlo rdeče, sive in svetlo sivo rjave, znotraj sivo rjave in mestoma svetlo rjave barve; površina raskava, prvotna površina ni ohranjena; grobozrnate mase; pr. d. 21,2 cm, v. 2,4 cm.

**1250** RO 217, izsek 47, zač. št. RO 217/75

Odlomki ostenja in dna lonca; zunaj rjave, znotraj svetlo rjavo rdečkaste barve; površina mazava, prvotna površina ni ohranjena; finozrnate mase (posamezni drobni vključki); pr. d. 8,5 cm, v. 3,2 cm.

**1251** RO 217, izsek 47, zač. št. RO 217/96

Odlomek ostenja in dna lonca; svetlo rjavo sive barve; površina hrapava; grobozrnate mase (posamezni zelo grobi vključki); pr. d. 13,4 cm, v. 5,3 cm.

**1252** RO 217, izsek 47, zač. št. RO 217/79

Odlomek ostenja in dna lonca; zunaj oker s posameznimi lisami svetlo sive, znotraj svetlo sive barve; površina hrapava, prvotna površina ni ohranjena; grobozrnate mase; pr. d. 11,3 cm, v. 3,2 cm.

**1253** RO 217, izsek 47, zač. št. RO 217/80

Odlomek ostenja in dna lonca; zunaj temno sive in v sledih svetlo oranžne, znotraj sivo rjave barve; površina hrapava, prvotna površina ni ohranjena; grobozrnate mase; pr. d. 11,3 cm, v. 2,9 cm.

**1254** RO 217, izsek 47, zač. št. RO 217/81

Odlomek ostenja in dna lonca; zunaj temno sivo rjave, znotraj svetlo oker sive barve; površina raskava, prvotna površina ni ohranjena; grobozrnate mase; pr. d. 11,1 cm, v. 3,2 cm.

**1255** RO 217, izsek 47, zač. št. RO 217/89

Odlomek ostenja in dna lonca; zunaj svetlo rdeče, temno sive in sive, znotraj svetlo sivo rjave barve; površina hrapava, prvotna površina ni ohranjena; grobozrnate mase; pr. d. 9,0 cm, v. 3,8 cm.

**1256** RO 217, izsek 47, zač. št. RO 217/101

Odlomek ostenja in dna lonca; zunaj svetlo rjavo sive in svetlo rdečkaste, znotraj temno sive in svetlo rjave z odtenkom rdečkaste barve; površina hrapava; drobozrnate mase (posamezni grobi in zelo grobi vključki); pr. d. 12,0 cm, v. 4,6 cm.

**1257** RO 217, izsek 47, zač. št. RO 217/95

Odlomek ostenja in dna lonca; svetlo sivo rjave barve; površina raskava, prvotna površina ni ohranjena; grobozrnate mase; pr. d. 7,8 cm, v. 4,2 cm.

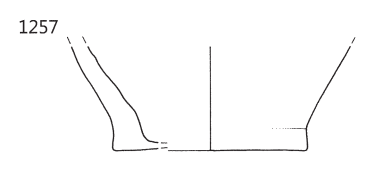
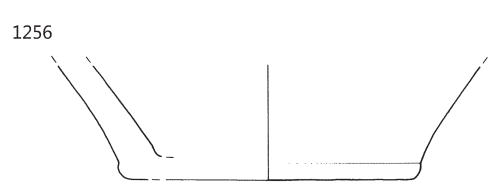
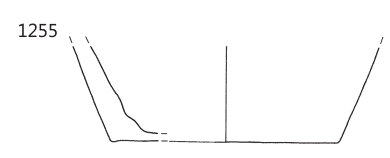
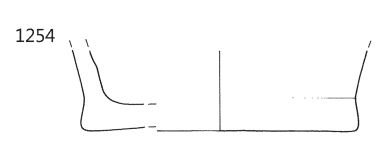
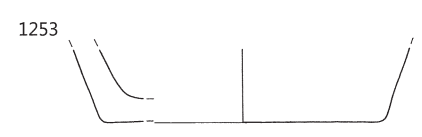
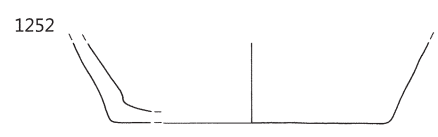
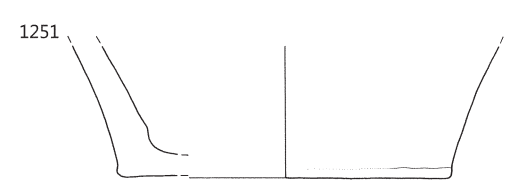
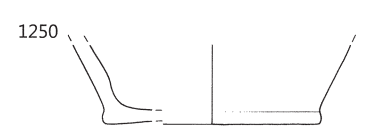
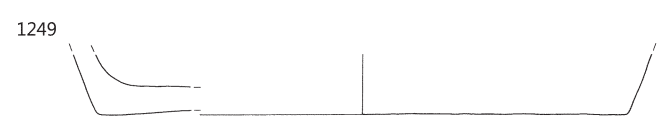
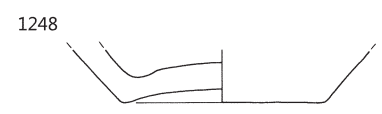
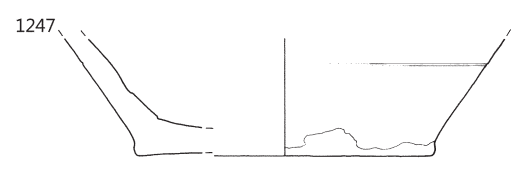
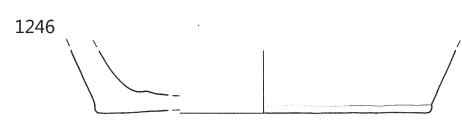
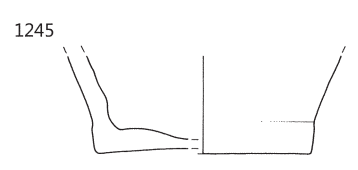
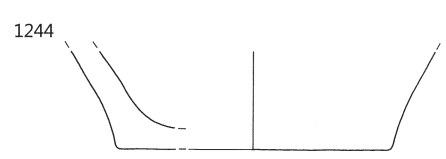
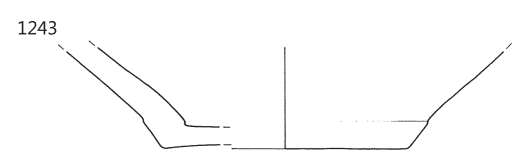
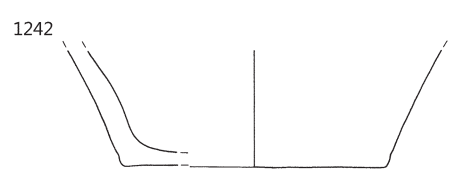
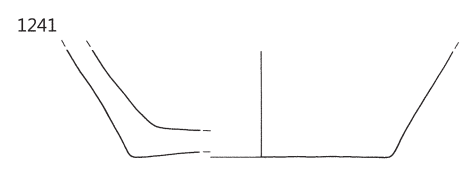
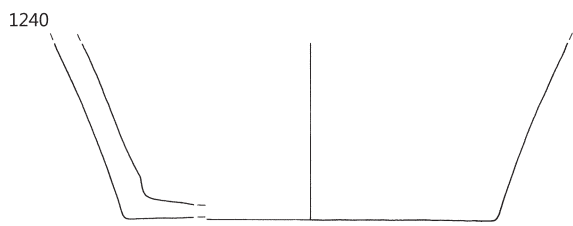

RO 217, merilo 1:3.

**1258** RO 217, izsek 47, zač. št. RO 217/97

Odlomek dna in nog trinožnika; temno sive barve; površina raskava; drobnozrnate mase (posamezni grobi vključki); pr. d. 5,7 cm, v. 2,4 cm.

**1259** RO 217, izsek 47, zač. št. RO 217/35

Odlomek dna in nog trinožnika, okras modeliranja (rebri na prehodu dna v noge); zunaj lisasta, svetlo rdeče rjave, črne in temno sive barve, znotraj temno sive; površina raskava, znotraj prismojeni organski ostanki (?); drobnozrnate mase (posamezni grobi vključki); pr. d. 7,5 cm, v. 2,6 cm.

**1260** RO 217, izsek 47, zač. št. RO 217/94

Odlomek ročaja vrča; svetlo sivo rjave barve; površina raskava; grobozrnate mase; vel. 9,2 × 2,4 cm.

**1261** RO 217, izsek 47, zač. št. RO 217/127

Odlomek ustja in ročaja vrča; sivo rjave barve; površina raskava; drobnozrnate mase; vel. 4,2 × 2,7 cm.

**1262** RO 217, izsek 47, zač. št. RO 217/111a

Odlomek ostenja vrča z nastavkom za ročaj; zunaj svetlo rjavo sive, znotraj sivo rjave in rjavo oranžne barve; površina raskava; grobozrnate mase; vel. 6,5 × 6,7 cm.

**1263** RO 217, izsek 47, zač. št. RO 217/44

Odlomek ročaja vrča; sive in bež barve; površina raskava; grobozrnate mase; vel. 7,0 × 3,2 cm.

**1264** RO 217, izsek 47, zač. št. RO 217/53

Odlomki ročaja vrča s prehodom v ustje; svetlo rjavo oranžne barve; površina hrapava; drobnozrnate mase; vel. 4,5 × 8,0 cm.

**1265** RO 217, izsek 47, zač. št. RO 217/78

Odlomki ostenja in vrha pokrova; zunaj svetlo in temno sivo rjave, znotraj sivo rjave in deloma svetlo oker barve; površina raskava, prvotna površina ni ohranjena; grobozrnate mase; pr. čepa 4,8 cm, v. 3,1 cm.

**1266** RO 217, izsek 47, zač. št. RO 217/107

Odlomek ostenja in čepa vrha; zunaj svetlo rjave in temno sivo rjave, znotraj oker barve; površina raskava, prvotna površina ni ohranjena; grobozrnate mase; pr. čepa 9,2 cm, v. 6,2 cm.

**1267** RO 217, izsek 47, zač. št. RO 217/65

Odlomek pokrova; temno sive in temno sivo rjave barve; površina hrapava; drobnozrnate mase (posamezni grobi vključki); pr. čepa 8,5 cm, pr. roba 19,1 cm, v. 6,7 cm.

**1268** RO 217, izsek 47, zač. št. RO 217/98

Odlomek ostenja in čepa pokrova; svetlo rjave in sive barve; površina raskava, prvotna površina ni ohranjena; grobozrnate mase; pr. čepa 4,0 cm, v. 2,6 cm.

**1269** RO 217, izsek 47, zač. št. RO 217/39

Odlomek roba in ostenja pokrova; zunaj temno sive, znotraj sive barve; površina raskava, prvotna površina ni ohranjena; grobozrnate mase; pr. u. 17,8 cm, v. 3,3 cm.

**1270** RO 217, izsek 47, zač. št. RO 217/144

Odlomek roba in ostenja pokrova; temno sivo rjave in svetlo rjave barve; površina gladka; drobnozrnate mase (posamezni grobi vključki); pr. roba 17,8 cm, v. 1,4 cm.

**1271** RO 217, izsek 47, zač. št. RO 217/59

Odlomek ročaja in ostenja posode (prazgodovina); zelo svetlo rjave barve; površina hrapava; grobozrnate mase; izdelana prostoročno; vel. 5,8 × 6,1 cm.

**1272** RO 217, izsek 47, zač. št. RO 217/88

Odlomek ostenja in dna posode (prazgodovina); zunaj rjave, znotraj sivo rjave barve; površina hrapava; grobozrnate mase; izdelana prostoročno; vel. 5,6 × 3,4 cm.

**1273** RO 217, izsek 47, zač. št. RO 217/36a

Odlomek ustja in vratu lončka (zgodnji srednji vek?); lisasta, zunaj rjavo oranžno rdečkaste, temno sivo rjave in svetlo oker, znotraj temno sivo rjave in svetlo rjave; površina gladka; grobozrnate mase (luknjičava); izdelan na lončarskem vretenu (?); vel. 3,5 × 2,2 cm. Verjetno del istega lončka kot dno G1274.

**1274** RO 217, izsek 47, zač. št. RO 217/36c

Odlomek ostenja in dna lončka (zgodnji srednji vek?); zunaj rjavo temno sivo rjave in svetlo rjavo oker, znotraj svetlo rjave; površina gladka; grobozrnate mase (luknjičava); izdelan na lončarskem vretenu (?); pr. d. 8,8 cm, v. 4,6 cm. Verjetno del istega lončka kot ustje G1273.



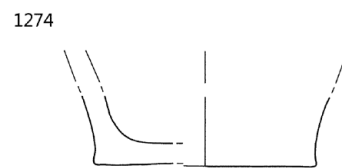
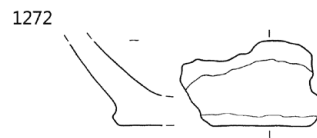
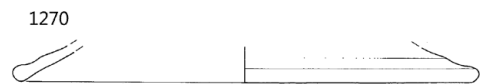
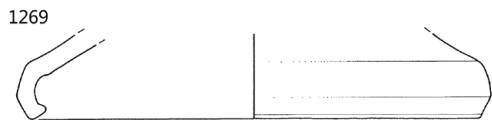
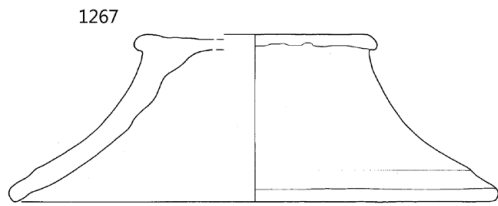
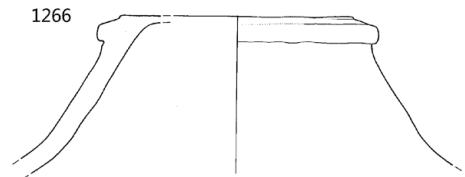
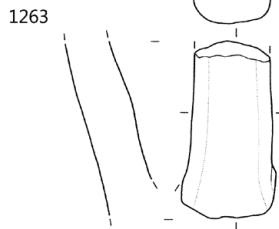
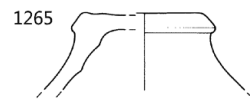
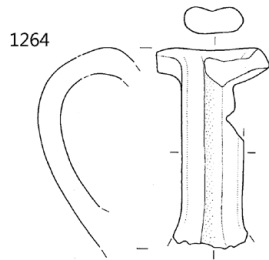
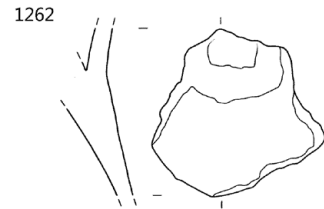
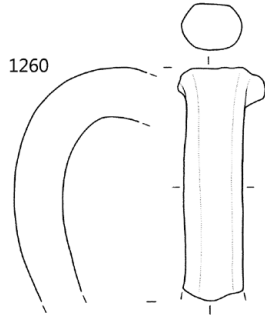

## RO 224

### 1275 RO 224, izsek 47, zač. št. RO 224/1

Odlomek ustja in vratu lonca; zunaj svetlo rjavo oranžne, znotraj svetlo rjave barve; površina raskava; drobnnozrnate mase (posamezni grobi vključki); vel. 3,9 × 2,5 cm.

### 1276 RO 224, izsek 47, zač. št. RO 224/2

Odlomek ustja in (narebrenega) ostenja sklede; temno sive barve; površina raskava; drobnnozrnate mase (posamezni grobi vključki); vel. 4,0 × 3,2 cm.

### 1277 RO 224, izsek 47, zač. št. RO 224/3

Odlomek ustja in vratu lonca; temno sive barve, znotraj deloma tudi svetlo sive; površina raskava; drobnnozrnate mase (posamezni grobi vključki); vel. 2,8 × 3,1 cm.

### 1278 RO 224, izsek 47, zač. št. RO 224/4

Odlomek ustja in vratu lonca; temno sive barve, znotraj deloma tudi svetlo sive; površina raskava; drobnnozrnate mase; vel. 2,3 × 2,0 cm.

### 1279 RO 224, izsek 47, zač. št. RO 224/5

Odlomek roba in ostenja pokrova; svetlo rjave in temno sive barve; površina gladka; fino-zrnate mase; vel. 3,7 × 1,7 cm.

## Izsek 48

## RO 226

### 1280 RO 226, izsek 48, zač. št. RO 226/1

Odlomek steklene posode; svetlo zelene barve; prozorno steklo (z drobnimi mehurčki); vel. 3,7 × 5,4 cm.



## RO 228

### 1281 RO 228, izsek 48, zač. št. RO 228/2

Odlomek ostenja in dna lonca; zunaj sive in deloma svetlo sive, znotraj svetlo sivo rjave barve s posamezno liso sivo rjave barve; površina raskava; zelo grobozrnate mase; pr. d. 15,8 cm, v. 5,7 cm.

### 1282 RO 228, izsek 48, zač. št. RO 228/1

Odlomek ostenja in čepa pokrova; temno sive in temno rjave barve; površina raskava; drobnnozrnate mase; pr. čepa 5,5 cm, v. 6,3 cm.

### 1283 RO 228, izsek 48, zač. št. RO 228/3

Odlomek ustja in ostenja sklede, okras apliciranja in vtiskovanja (rebro z odtisi prsta) (prazgodovina); temno sivo rjave barve; površina hrapava; grobozrnate mase; izdelana prostoročno; vel. 4,4 × 3,9 cm.

### 1284 RO 228, izsek 48, zač. št. RO 228/5

Odlomek ustja in ostenja lonca z ročajem (prazgodovina); zunaj svetlo rjavo sive in temno sive, znotraj črne barve; površina hrapava; grobozrnate mase; izdelan prostoročno; pr. u. 10,8 cm, v. 8,2 cm.

### 1285 RO 228, izsek 48, zač. št. RO 228/4

Odlomek ročaja vrča (novi vek ali moderno); temno sive barve; površina hrapava; fino-zrnate mase; vel. 4,6 × 4,2 cm.

## RO 235

### 1286 RO 235, izsek 48, zač. št. RO 235/1

Odlomek ostenja in dna lončka, okras metliččenja oz. glavničenja (rahlo poševne črte); svetlo rjave barve, ki mestoma prehaja v temno rjavo sivo; površina gladka, prvotna površina deloma ni ohranjena; drobnnozrnate mase (posamezni grobi vključki; luknjičava); izdelan na lončarskem vretenu (?); pr. d. 7,6 cm, v. 3,6 cm.

## RO 241

### 1287 RO 241, izsek 48, zač. št. RO 241/1

Odlomek ostenja in dna lonca; zunaj rjave in rdeče rjave, znotraj temno sive barve; površina raskava; drobnnozrnate mase; pr. d. 13,1 cm, v. 3,7 cm.

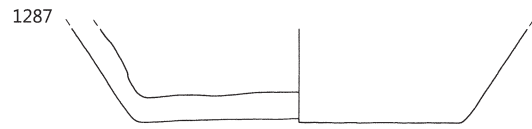
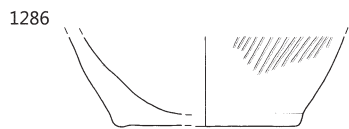
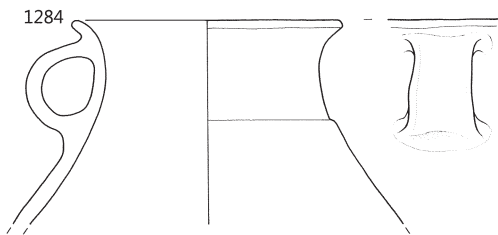
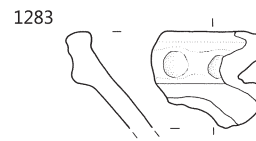
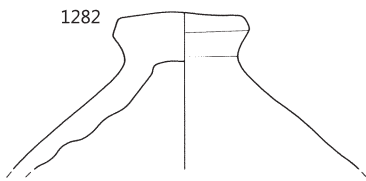
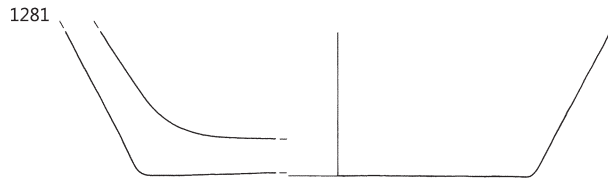
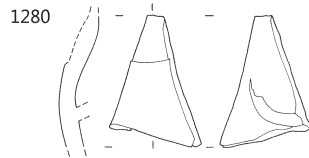
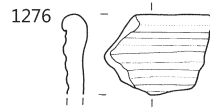

∴ 1275–1279 RO 224, 1280 RO 226, 1281–1285 RO 228, 1286 RO 235, 1287 RO 241, merilo 1:3.

## Izsek 56

### RO 212

**1288** RO 212, izsek 56, zač. št. RO 212/11

Drobna steklena jagoda; zelene barve; pr. 0,4 cm.

**1289** RO 212, izsek 56, zač. št. RO 212/17

Odlomki lonca, okras glavničenja (vodoravne in posamezne kratke navpične črte); zunaj sivo rjave, oranžno rjave in rjavo rdečkaste, znotraj oranžno rjave barve s posamezno liso sivo rjavo oranžne; površina raskava, prvotna površina ni ohranjena; grobozrnate mase; pr. u. 18,5 cm, pr. d. 12,2 cm, v. 25,6 cm.

**1290** RO 212, izsek 56, zač. št. RO 212/5

Odlomki lonca; zunaj lisasta, svetlo sivo rjave, temno sivo rjave, svetlo rjave in oker, znotraj rdeče oranžne in deloma rjavo sive barve; površina raskava, prvotna površina ni ohranjena; grobozrnate mase (posamezni zelo grobi vključki); pr. u. 21,4 cm, pr. d. 15,7 cm, v. 20,3 cm.

**1291** RO 212, izsek 56, zač. št. RO 212/8

Odlomek ustja in ostenja lonca, okras metliččenja (vodoravne črte); zunaj svetlo rjavo oker s posamezno liso svetlo sive, znotraj sive do svetlo sive barve, s posameznimi lisami svetlo sive in svetlo rjave; površina raskava; grobozrnate mase (posamezni zelo grobi vključki); pr. u. 28,4 cm, v. 11,3 cm.

1288  
④  
05

1289

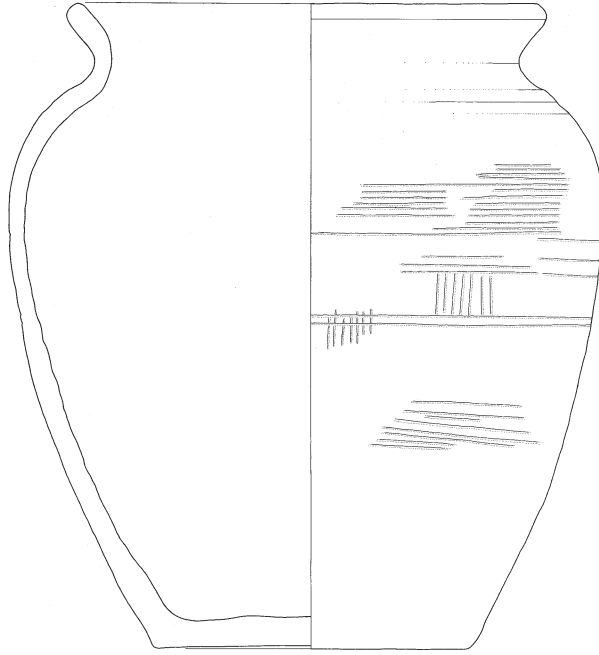

1290

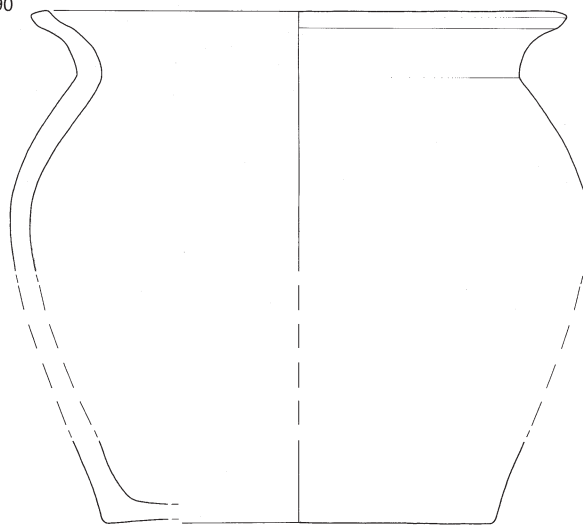

1291

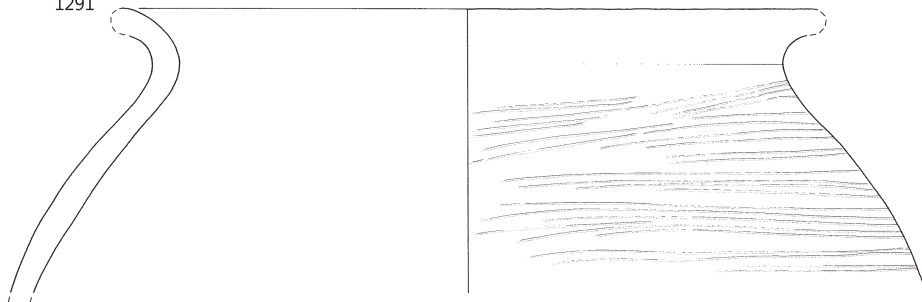

RO 212; 1288 merilo 1:2, ostalo merilo 1:3.

**1292** RO 212, izsek 56, zač. št. RO 212/15

Odlomek vratu in ostenja lonca, okras glavničenja (vodoravne črte); svetlo rjave in svetlo sive barve, znotraj deloma tudi oker; površina raskava, prvotna površina ni ohranjena; drobnozrnate mase (posamezni grobi vključki); nv. pr. 26,6 cm, v. 14,1 cm.

**1293** RO 212, izsek 56, zač. št. RO 212/16

Odlomek ostenja lonca, okras glavničenja (vodoravne in posamezne kratke navpične črte); zunaj zelo svetlo rjave, znotraj svetlo rjavo sive barve; površina raskava, prvotna površina deloma ni ohranjena; drobnozrnate mase; nv. pr. 34,4 cm, v. 10,4 cm.

**1294** RO 212, izsek 56, zač. št. RO 212/7

Odlomki ostenja in dna lonca, okras kaneliranja (vodoravni črti); svetlo rdeče in svetlo oker barve; površina raskava; grobozrnate mase; pr. d. 11,1 cm, v. 17,5 cm.

1292

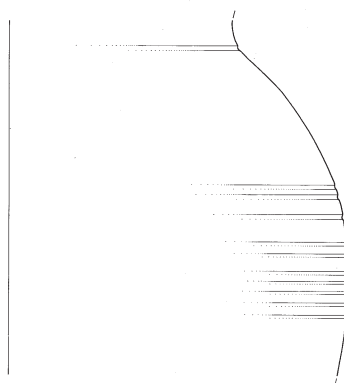
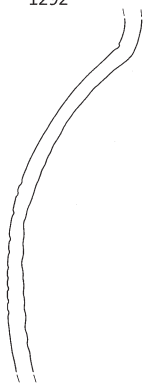

1293

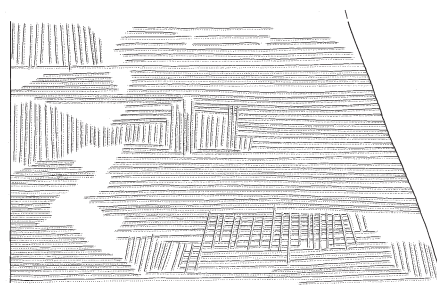
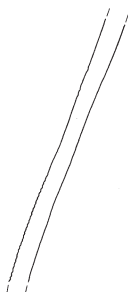

1294

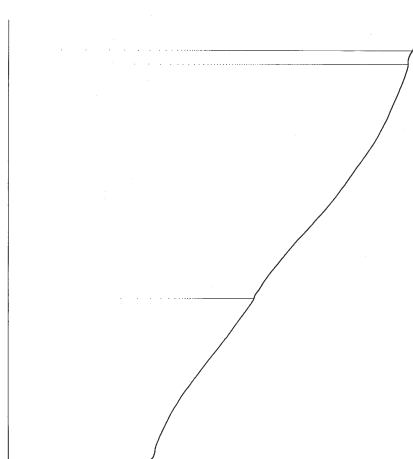
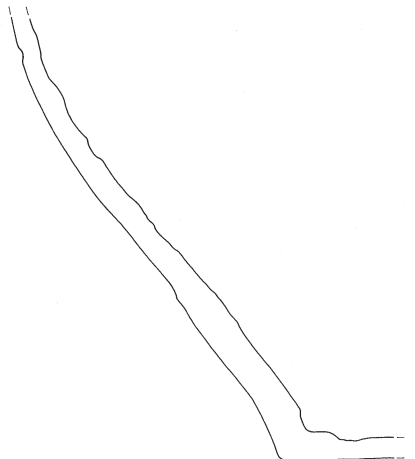

**1295** RO 212, izsek 56, zač. št. RO 212/14

Odlomek ostenja lonca, okras metličjenja (navpične črte); zunaj sivo rjave z različnimi odtenki sive, znotraj temno sivo rjave, sivo rjave in oker barve s posamezno liso bež; površina raskava, prvotna površina ohranjena deloma zunaj v obliki bež premaza (?); drobnozrnate mase (posamezni grobi vključki); nv. pr. 27,8 cm, v. 10,3 cm.

**1296** RO 212, izsek 56, zač. št. RO 212/2

Odlomek ostenja in dna posode; zunaj svetlo sivo rjave, znotraj sivo rjave in v sledih oker in temno sive barve; površina raskava, prvotna površina ni ohranjena; drobnozrnate mase (posamezni grobi in zelo grobi vključki); pr. d. 13,9 cm, v. 3,5 cm.

**1297** RO 212, izsek 56, zač. št. RO 212/4

Odlomek prstanaste noge sklede; zunaj oranžno rjave, znotraj oranžne barve; površina mazava, prvotna površina ni ohranjena; finoizrinate mase (posamezni drobni vključki); pr. noge 9,7 cm, v. 2,2 cm.

**1298** RO 212, izsek 56, zač. št. RO 212/3

Odlomek dna posode; zunaj črne barve, znotraj svetlo rjavo bež; površina gladka, na zunanji strani ohranjen črn premaz; finoizrinate mase; vel. 5,0 × 1,4 cm.

**1299** RO 212, izsek 56, zač. št. RO 212/13

Odlomek brusnega kamna; petkotni presek; finoizrinati peščenjak (?); vel. 3,4 × 8,8 cm.

**1300** RO 212, izsek 56, zač. št. RO 212/12

Odlomek brusnega kamna; štirikoten presek; finoizrinati peščenjak; vel. 3,1 × 7,1 cm.

**1301** RO 212, izsek 56, zač. št. RO 212/9

Odlomek ustja in vratu lonca (prazgodovina); zunaj svetlo rjavo sive, znotraj temno sivo rjave barve; površina gladka, prvotna površina ni ohranjena; drobnozrnate mase; izdelan prostoročno; vel. 3,6 × 3,0 cm.

**1302** RO 212, izsek 56, zač. št. RO 212/1

Odlomek ostenja in ročaja lonca (?) (prazgodovina); zunaj sivo rjave, znotraj temno sive barve; površina gladka, prvotna površina ni ohranjena; grobozrnate mase (posamezni zelo grobi vključki); izdelan prostoročno; vel. 3,9 × 5,9 cm. Verjetno del lonca G1301.



1295

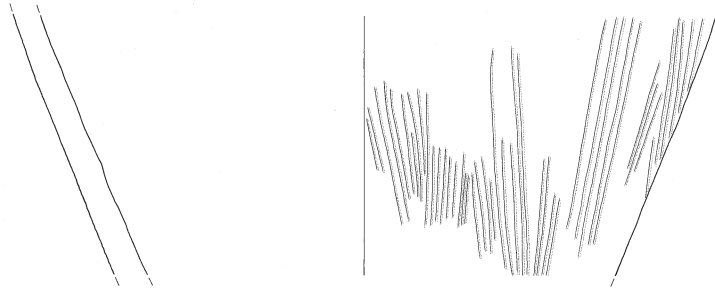

1296

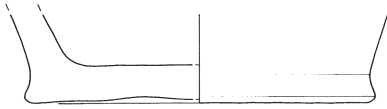

1297

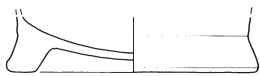

1298

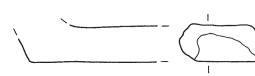

1299

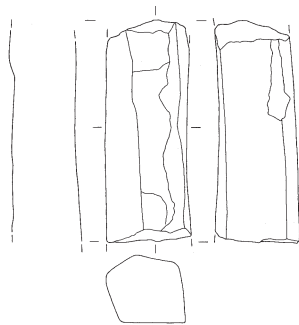

1300

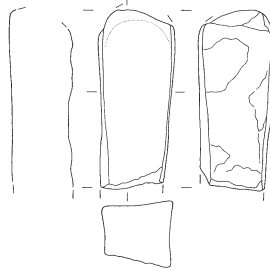

1301

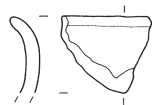

1302

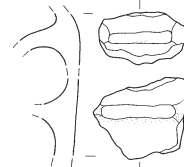

∴ RO 212, merilo 1:3.

## 4.2 Grobišče

K 17

**1303** K 17, izsek 33, zač. št. K 17/7 (+ RO 195)

Odlomki ustja in ostenja lonca, okras glavničenja (pasovi poševnih črt); zunaj sive do temno sive, svetlo rjave in svetlo rdeče oker, znotraj svetlo rjave barve s posameznimi lisami svetlo sive; površina raskava, prvotna površina deloma ni ohranjena; drobnozrnate mase (posamezni grobi vključki); pr. u. 20,9 cm, pr. d. 14,5 cm, v. 33,5 cm.



**1304** K 17, izsek 33, zač. št. K 17/5

Odlomek ustja in vratu lonca; zunaj temno sive s posameznimi lisami svetlo rjave, znotraj svetlo rjavo oranžne barve s posameznimi lisami temno sive in bež; površina raskava, prvotna površina le deloma ohranjena; grobozrnate mase; pr. u. 18,7 cm, v. 4,0 cm.

**1305** K 17, izsek 33, zač. št. K 17/1

Odlomek ustja lončka, okras kaneliranja (koncentrične črte na vrhu ustja); svetlo sive in v sledeh temno sive barve; površina mazava, prvotna površina ni ohranjena; fino zrnate mase; vel. 2,8 × 1,8 cm.

**1306** K 17, izsek 33, zač. št. K 17/2

Odlomek ostenja in dna posode; svetlo sive barve; površina raskava, prvotna površina ni ohranjena; grobozrnate mase; pr. d. 9,6 cm, v. 1,6 cm.

**1307** K 17, izsek 33, zač. št. K 17/4

Odlomek ostenja in dna lonca, okras glavničenja (vodoravne črte); zunaj svetlo rjavo sive, znotraj temno sivo rjave in temno sive; površina raskava; drobnozrnate mase (posamezni grobi in zelo grobi vključki); pr. d. 15,7 cm, v. 8,3 cm.

**1308** K 17, izsek 33, zač. št. K 17/3

Odlomek ostenja posode, okras apliciranja in vtiskovanja (rebzo z odtisi prsta) (srednja ali pozna bronasta doba?); zunaj svetlo rjave, znotraj temno sive barve; površina hrapava; grobozrnate mase; izdelana prostoročno; vel. 4,8 × 3,1 cm.

RO 159

**1309** RO 159, izsek 33, zač. št. RO 159/1

Odlomki ustja in ostenja lonca z rahlo narebrenim vratom; svetlo rjavo oranžne in sivo rjave barve; površina rahlo mazava, prvotna površina ni ohranjena; grobozrnate mase (luknjičava); pr. u. 25,0 cm, v. 6,2 cm.

1303

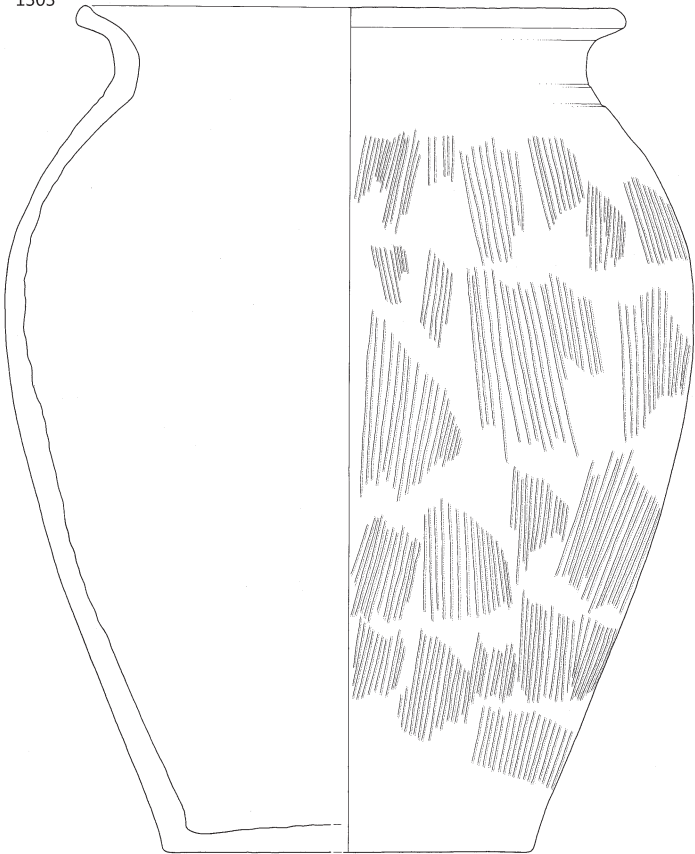

1305



1304

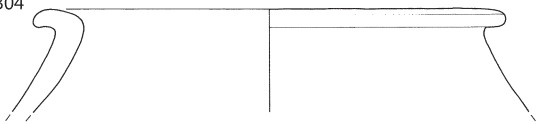

1306

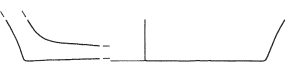

1307

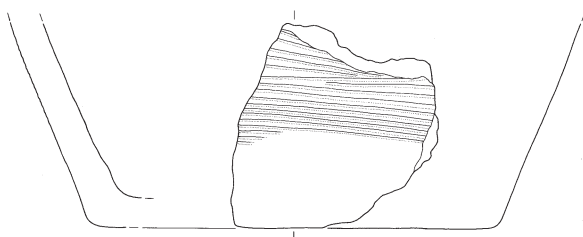

1308

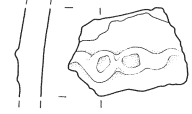

1309

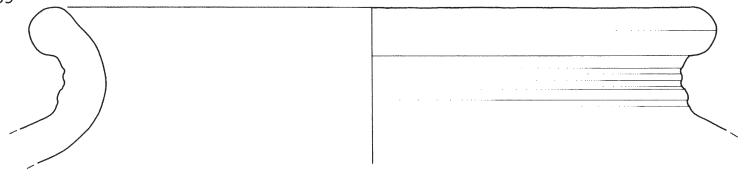

⋮ 1303–1308 K 17, 1309 RO 159, merilo 1:3.

## K 18

### 1310 K 18, izsek 33, zač. št. K 18/2

Odlomki ostenja in dna lonca, okras metličanja (poševne črte); lisasta, svetlo rjavo sive, svetlo sive, sive in rjave barve; površina raskava; grobozrnate mase (posamezni zelo grobi vključki); pr. d. 15,0 cm, v. 8,7 cm.

### 1311 K 18, izsek 33, zač. št. K 18/7

Odlomek roba in ostenja pokrova; sivo rjave barve; površina raskava; drobnazrnate mase; vel. 3,6 × 1,3 cm.

### 1312 K 18, izsek 33, zač. št. K 18/4

Odlomek roba in ostenja pokrova; zunaj temno rjave in temno rjavo sive, znotraj rjavo oranžne in temno rjavo sive barve; površina raskava; drobnazrnate mase; pr. roba 17,3 cm, v. 3,5 cm.

## Grob 124

### 1313 Grob 124, izsek 33, zač. št. GR 133/5

Odlomek peresovine in loka bronaste fibule; deformirana v ognju; vel. 1,2 × 1,1 cm.

### 1314 Grob 124, izsek 33, zač. št. GR 133/3

Krožnik; oranžne barve; površina mazava, prvotna površina deloma ohranjena zunaj (gladka); drobnazrnate mase (posamezni grobi vključki); pr. u. 13,5 cm, pr. d. 9,7 cm, v. 3,3 cm.

### 1315 Grob 124, izsek 33, zač. št. GR 133/7

Odlomek krožnika; svetlo oranžne barve; površina mazava, prvotna površina ni ohranjena; finoazrnate mase; pr. u. 13,5 cm, pr. d. 10,9 cm, v. 2,9 cm.

### 1316 Grob 124, izsek 33, zač. št. GR 133/8

Odlomki posode, z luknjo na dnu (izdelana po žganju); oranžne barve; površina mazava, prvotna površina deloma ohranjena (gladka); finoazrnate mase; pr. u. 14,0 cm, pr. d. 7,6 cm, v. 11,5 cm.

### 1317 Grob 124, izsek 33, zač. št. GR 133/4 (+ K 24)

Odlomki lonca, okras vtiskovanja s koleščkom (gosti pasovi odtisov v obliki trikotnikov in pravokotnikov) in kaneliranja (vodoravne črte); svetlo oker, svetlo sivo rjave in svetlo sive barve; površina raskava, prvotna površina deloma ni ohranjena; grobozrnate mase (posamezni zelo grobi vključki); pr. u. 11,1 cm, pr. d. 10,0 cm, v. 28,9 cm.

### 1318 Grob 124, izsek 33, zač. št. GR 133/1

Odlomek ostenja in dna čaše; oranžne in rdeče barve; površina raskava, prvotna površina ni ohranjena; grobozrnate mase; pr. d. 3,5 cm, v. 4,3 cm.

### 1319 Grob 124, izsek 33, zač. št. GR 133/2

Odlomki ostenja in dna čaše; svetlo sive do svetlo sivo rjave barve; površina mazava, prvotna površina ni ohranjena; drobnazrnate mase; pr. d. 3,4 cm, v. 3,0 cm.

### 1320 Grob 124, izsek 33, zač. št. GR 133/6

Odlomek ostenja in dna posodice; zunaj svetlo oranžne, znotraj svetlo sivo rjave; površina mazava, prvotna površina ni ohranjena; finoazrnate mase (posamezni drobni in grobi vključki); pr. d. 5,8 cm, v. 1,2 cm.

### 1321 Grob 124, izsek 33, zač. št. GR 133/9

Odlomek dna in noge trinožnika; temno sivo rjave barve, zunaj deloma tudi rjave; površina raskava; drobnazrnate mase; pr. d. 7,1 cm, v. 4,5 cm.

### 1322 Grob 124, izsek 33, zač. št. GR 133/10

Odlomek roba in ostenja pokrova; temno sivo rjave barve; površina raskava; drobnazrnate mase; pr. roba 14,9 cm, v. 1,9 cm.

### 1323 Grob 124, izsek 33, zač. št. GR 133/11

Odlomek roba in ostenja pokrova; zunaj rjave, znotraj temno rjave do črne barve; površina gladka; grobozrnate mase (luknjičava); vel. 2,7 × 1,3 cm.

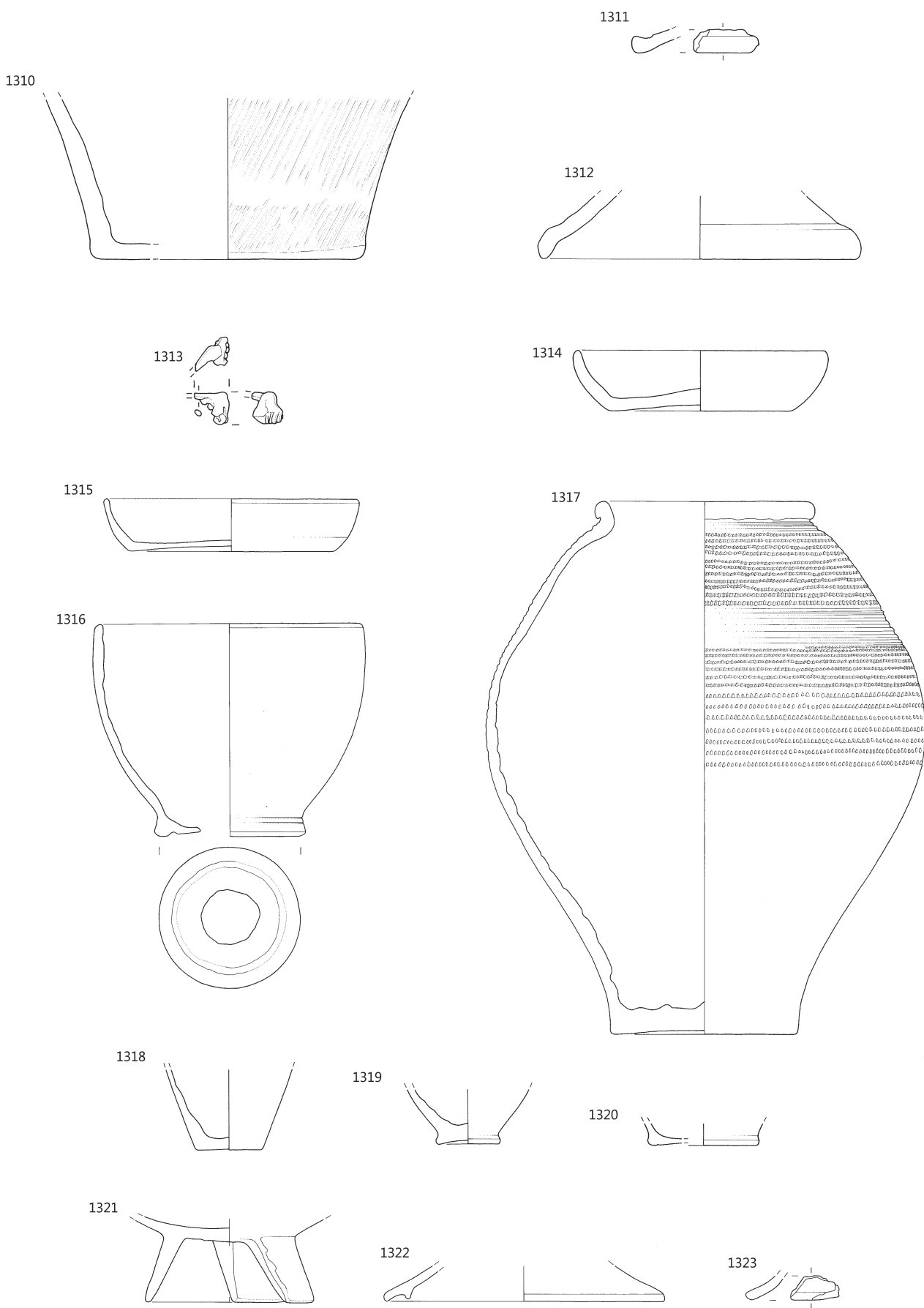

1310–1312 K 18, ostalo grob 124; 1313 merilo 1:2, ostalo merilo 1:3.

## RO 153

### 1324 RO 153, izsek 33, zač. št. RO 153/2

Odlomek vratu in ostenja lonca; zunaj temno sive, znotraj temno sivo rjave in mestoma rjave barve; površina gladka; drobnozrnate mase (posamezni grobi vključki; luknjičava); izdelan na lončarskem vretenu (?); nv. pr. 10,8 cm, v. 5,8 cm.

### 1325 RO 153, izsek 33, zač. št. RO 153/1

Odlomek roba in ostenja pokrova; zunaj oranžne, znotraj svetlo rjave barve; površina hrapava; drobnozrnate mase; vel. 1,7 × 1,2 cm.

## RO 195

### 1326 RO 195, izsek 33, zač. št. RO 195/35×

Železni predmet (žebelj); močno korodiran; kvadratni presek; vel. 7,9 × 3,3 cm.

### 1327 RO 195, izsek 33, zač. št. RO 195/27

Odlomki sklede; lisasta, zunaj svetlo oker, svetlo sivo rjave, svetlo sive in sive, znotraj temno sive, temno rjavo sive in oker barve; površina raskava, prvotna površina ni ohranjena; grobozrnate mase; pr. u. 33,0 cm, pr. d. 9,9 cm, v. 11,5 cm.

### 1328 RO 195, izsek 33, zač. št. RO 195/7×

Odlomki ustja in ostenja sklede; svetlo sivo rjave barve; površina raskava, prvotna površina ohranjena zunaj v sledih v obliki premaza bež barve; drobnozrnate mase (posamezni grobi vključki); pr. u. 21,2 cm, v. 3,9 cm.

### 1329 RO 195, izsek 33, zač. št. RO 195/10×

Odlomki ustja in ostenja sklede, okras kaneliranja (vodoravne črte); oranžno rjave barve; površina raskava, prvotna površina ni ohranjena; drobnozrnate mase (posamezni grobi vključki); pr. u. 15,3 cm, v. 3,9 cm.

### 1330 RO 195, izsek 33, zač. št. RO 195/49

Odlomki ostenja sklede oz. trinožnika; zunaj temno sivo rjave, znotraj oranžne in sivo rjave barve; površina mazava, prvotna površina ohranjena v sledih v obliki črnega premaza, znotraj pa deloma še temno rdeče rjavega; finoizrnatost mase; nv. pr. 18,7 cm, v. 3,4 cm.

### 1331 RO 195, izsek 33, zač. št. RO 195/41

Odlomek ustja in ostenja trinožnika; temno sive barve; površina hrapava, znotraj in na robu ustja ohranjeni prismojeni organski ostanki; drobnozrnate mase; vel. 4,5 × 3,3 cm.

### 1332 RO 195, izsek 33, zač. št. RO 195/5×

Odlomki ostenja in dna sklede/krožnika na prstanasti nogi; lisasta, črne, svetlo rjave, svetlo rjavo sive, temno sive in bež barve; površina gladka, prvotna površina ohranjena v sledih v obliki polirane (?) površine in svetlo rdečkasto črnega premaza; finoizrnatost mase; pr. d. 8,7 cm, v. 3,7 cm.

### 1333 RO 195, izsek 33, zač. št. RO 195/21

Odlomek dna in prstanaste noge skledice; lisasta, svetlo sive, svetlo rdeče, rdeče in temno sive barve; površina mazava, prvotna površina ni ohranjena; finoizrnatost mase; pr. noge 5,8 cm, v. 1,3 cm.

### 1334 RO 195, izsek 33, zač. št. RO 195/58

Odlomek ostenja, dna in prstanaste noge sklede oz. krožnika; oranžno rdeče in oker barve; površina mazava, prvotna površina ni ohranjena; drobnozrnate mase; vel. 2,5 × 1,9 cm.

### 1335 RO 195, izsek 33, zač. št. RO 195/64

Odlomek ostenja, dna in prstanaste noge posodice; svetlo oranžno rdečkaste in svetlo rjave, znotraj oranžne barve; površina mazava, prvotna površina ni ohranjena; finoizrnatost mase (posamezni drobni vključki); vel. 2,2 × 1,6 cm.

### 1336 RO 195, izsek 33, zač. št. RO 195/30

Odlomek dna in prstanaste noge sklede oz. krožnika; rdeče oranžne barve; površina mazava, prvotna površina ohranjena v sledih zunaj v obliki temno rdečega premaza; finoizrnatost mase (posamezni drobni vključki); vel. 3,3 × 1,6 cm.

### 1337 RO 195, izsek 33, zač. št. RO 195/1×

Odlomki čaše; oranžne barve; površina gladka, prvotna površina deloma ohranjena v obliki temno sivo rjavega premaza na obeh straneh; zelo finoizrnatost mase; pr. u. 7,0 cm, pr. d. 3,9 cm, v. 10,8 cm.



### 1338 RO 195, izsek 33, zač. št. RO 195/38

Odlomka ustja in ostenja lončka oz. čaše; oranžno oker barve; površina raskava, prvotna površina ni ohranjena; drobnozrnate mase; pr. u. 10,1 cm, v. 4,4 cm.

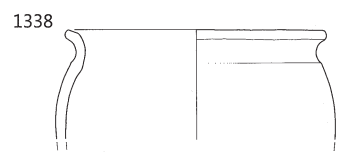
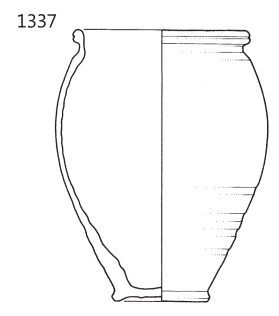
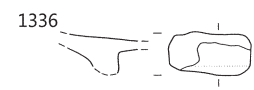
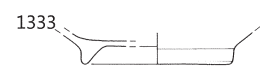
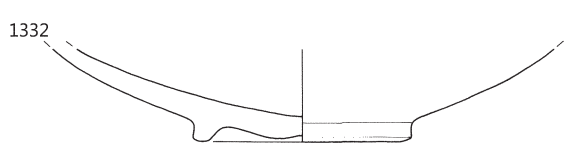
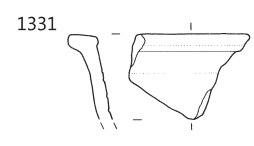
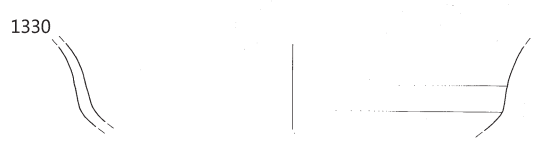
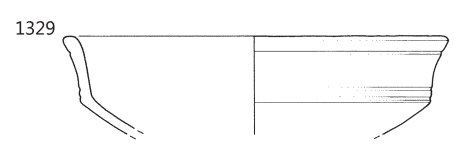
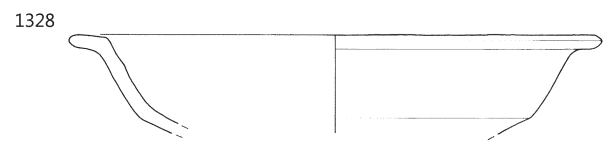
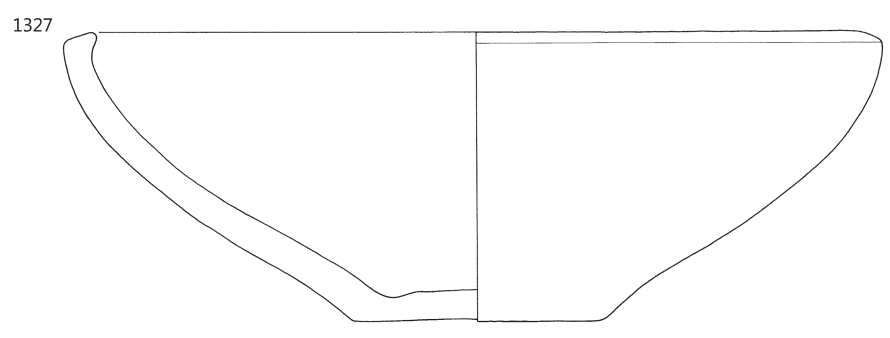
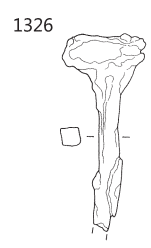
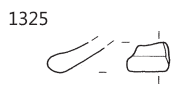
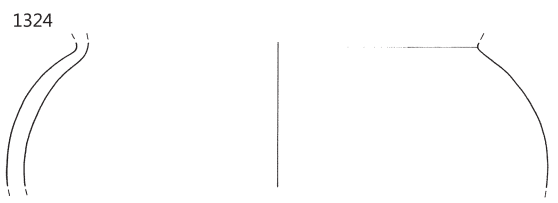

∴ 1324, 1325 RO 153, ostalo RO 195; 1326 merilo 1:2, ostalo merilo 1:3.

**1339** RO 195, izsek 33, zač. št. RO 195/30×

Odlomek ustja in ostenja lončka oz. čaše, okras vrezovanja (vodoravna črta); oker in temno sive barve; površina raskava, prvotna površina ni ohranjena; drobnozrnate mase; vel. 2,6 × 2,7 cm.

**1340** RO 195, izsek 33, zač. št. RO 195/74

Odlomek ustja in ostenja lončka oz. čaše; zunaj oker, mesto ma s svetlo rdečim odtenkom, znotraj svetlo rdeče barve; površina raskava, prvotna površina ni ohranjena; drobnozrnate mase (posamezni grobi vključki); vel. 3,1 × 3,0 cm.

**1341** RO 195, izsek 33, zač. št. RO 195/73

Odlomki ustja in ostenja lončka oz. čaše; oker in v sledih sive barve; površina raskava, prvotna površina ni ohranjena; drobnozrnate mase; pr. u. 7,1 cm, v. 4,8 cm.

**1342** RO 195, izsek 33, zač. št. RO 195/29×

Odlomek ustja in ostenja čaše oz. lončka; oker barve; površina raskava, prvotna površina ni ohranjena; drobnozrnate mase; vel. 3,9 × 1,9 cm.

**1343** RO 195, izsek 33, zač. št. RO 195/4A×

Odlomek ustja in ostenja čaše gubanke; oranžne barve; površina mazava, prvotna površina ni ohranjena; fino zrnate mase; vel. 3,8 × 3,1 cm.

**1344** RO 195, izsek 33, zač. št. RO 195/31

Odlomki ostenja in dna čaše gubanke; svetlo oker barve; površina mazava, prvotna površina ni ohranjena; fino zrnate mase (posamezni drobni in grobi vključki); pr. d. 3,4 cm, v. 4,0 cm.

**1345** RO 195, izsek 33, zač. št. RO 195/59

Odlomek ostenja in dna lončka oz. čaše; svetlo sive barve, zunaj tudi oker; površina rahlo mazava, prvotna površina ni ohranjena; fino zrnate mase (posamezni drobni vključki); pr. d. 3,4 cm, v. 1,9 cm.

**1346** RO 195, izsek 33, zač. št. RO 195/2×

Odlomek ostenja in dna čaše; oranžne barve; površina mazava, prvotna površina ni ohranjena; drobnozrnate mase; pr. d. 2,6 cm, v. 2,0 cm.

**1347** RO 195, izsek 33, zač. št. RO 195/16

Odlomek ostenja in dna lončka oz. čaše; oranžne barve; površina raskava, prvotna površina ni ohranjena; drobnozrnate mase; pr. d. 4,2 cm, v. 1,5 cm.

**1348** RO 195, izsek 33, zač. št. RO 195/78

Odlomki lonca, okras glavničenja (vodoravne črte), vrezovanja (valovnica) in vtiskovanja (odtisi nepravilne zaobljene oblike); zunaj lisasta, oker, temno sive, sive in bež, znotraj svetlo sivo rjave in sive barve; površina raskava; drobnozrnate mase (posamezni grobi vključki); pr. u. 15,0 cm, pr. d. 13,1 cm, v. 32,7 cm.

**1349** RO 195, izsek 33, zač. št. RO 195/4×

Odlomki lonca, okras kaneliranja (koncentrične črte na vrhu ustju); oranžne barve, zunaj deloma tudi svetlo rumeno oranžne; površina mazava, prvotna površina ni ohranjena; grobozrnate mase; pr. u. 12,7 cm, pr. d. 9 cm, v. 13,2 cm.



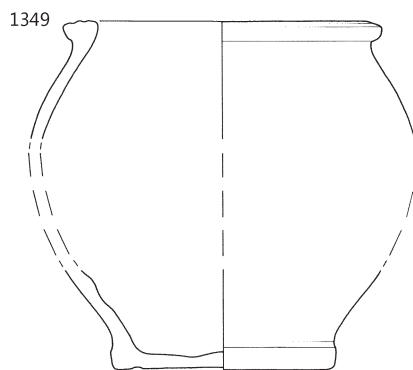
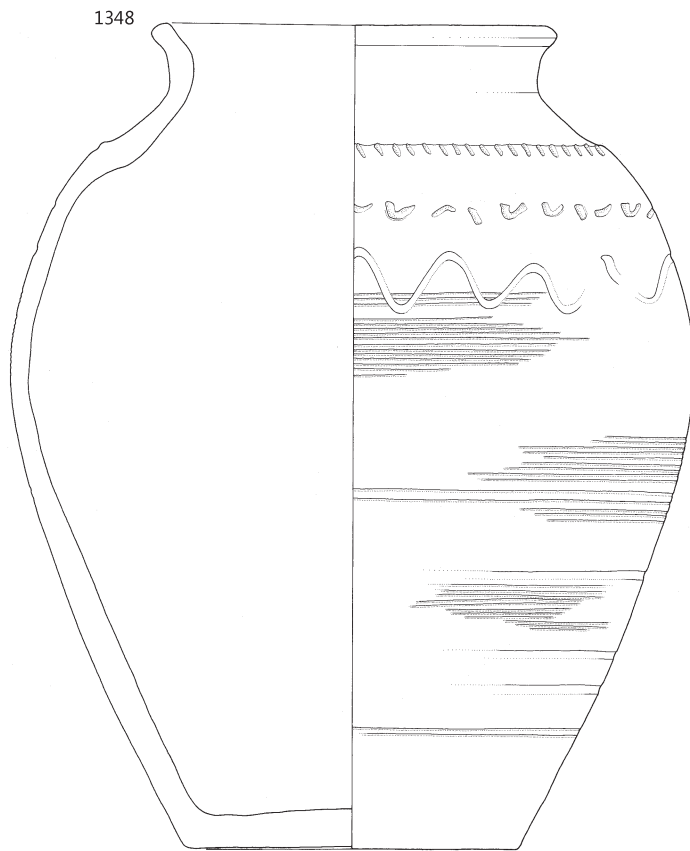
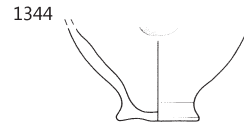
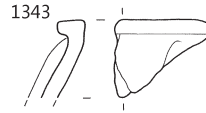
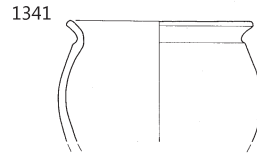
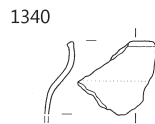
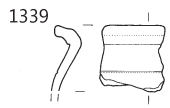

RO 195, merilo 1:3.

**1350** RO 195, izsek 33, zač. št. RO 195/8×

Odlomki ustja in ostenja lonca; zunaj svetlo sivo rjave, znotraj svetlo sivo oker in na robu ustja temno sivo rjave barve; površina raskava, prvotna površina ni ohranjena; grobozrnate mase; pr. u. 19,3 cm, v. 6,1 cm.

**1351** RO 195, izsek 33, zač. št. RO 195/9×

Odlomki ustja in ostenja lonca; zunaj temno sive in v sledeh svetlo rjave barve, znotraj lisasta, svetlo rjavo oranžne, svetlo sivo rjave in temno sive; površina raskava, prvotna površina ni ohranjena; drobozrnate mase; pr. u. 15,5 cm, v. 3,7 cm.

**1352** RO 195, izsek 33, zač. št. RO 195/13×

Odlomek ustja in vratu lonca; temno sive barve; površina hrupava, zunaj prismojeni organski ostanki (?); grobozrnate mase (posamezni zelo grobi vključki); pr. u. 16,5 cm, v. 2,7 cm.

**1353** RO 195, izsek 33, zač. št. RO 195/8A×

Odlomek ustja in ostenja lonca; sivo rjave in svetlo sivo oker barve; površina raskava, prvotna površina ni ohranjena; grobozrnate mase; pr. u. 17,9 cm, v. 4,2 cm.

**1354** RO 195, izsek 33, zač. št. RO 195/53

Odlomek ustja in vratu lonca; oker barve; površina raskava, prvotna površina ni ohranjena; drobozrnate mase; pr. u. 11,9 cm, v. 1,3 cm.

**1355** RO 195, izsek 33, zač. št. RO 195/39

Odlomek ustja in vratu lončka; rjavo oranžne barve; površina mazava, prvotna površina ni ohranjena; fino zrnate mase (posamezni drobni vključki); vel. 4,6 × 1,7 cm.

**1356** RO 195, izsek 33, zač. št. RO 195/44

Odlomek ustja in vratu lonca; sivo rjave do temno sive barve; površina raskava; drobozrnate mase (posamezni grobi in zelo grobi vključki); vel. 3,2 × 2,2 cm.

**1357** RO 195, izsek 33, zač. št. RO 195/45

Odlomek ustja in vratu lonca; svetlo sive in sive barve; površina raskava, prvotna površina ni ohranjena; grobozrnate mase; vel. 5,5 × 1,6 cm.

**1358** RO 195, izsek 33, zač. št. RO 195/46

Odlomek ustja in vratu lonca; zunaj temno sivo rjave, znotraj temno sive barve; površina raskava, prvotna površina ni ohranjena; grobozrnate mase; vel. 2,8 × 2,5 cm.

**1359** RO 195, izsek 33, zač. št. RO 195/31×

Odlomka ustja posode; svetlo rjave barve; površina gladka, prvotna površina deloma ohranjena, zunaj v obliki svetlo rdečega in znotraj črnega premaza; fino zrnate mase; vel. 5,6 × 1,7 cm in 3,4 × 1,9 cm.

**1360** RO 195, izsek 33, zač. št. RO 195/47

Odlomek ustja in ostenja sklede; rdečkasto oranžne barve, znotraj mestoma s sivim odtenkom; površina raskava, prvotna površina ni ohranjena; drobozrnate mase (posamezni zelo grobi vključki); vel. 2,3 × 2,7 cm.

**1361** RO 195, izsek 33, zač. št. RO 195/52

Odlomek ustja in vratu lončka oz. čaše; zunaj sive, znotraj rjave barve; površina hrupava; drobozrnate mase; vel. 3,2 × 1,2 cm.

**1362** RO 195, izsek 33, zač. št. RO 195/26×

Odlomek ustja in vratu lonca; svetlo rjavo oranžne barve; površina raskava, prvotna površina ni ohranjena; zelo grobozrnate mase; vel. 4,4 × 2,3 cm.

**1363** RO 195, izsek 33, zač. št. RO 195/27×

Odlomek ustja in vratu lonca; zunaj sive, znotraj temno sive barve; površina hrupava; grobozrnate mase; vel. 3,5 × 2,1 cm.

**1364** RO 195, izsek 33, zač. št. RO 195/33×

Odlomek ustja in ostenja melnice, z deloma ohranjeno plastjo kamenčkov na notranji strani; svetlo rdečkaste barve; površina mazava, prvotna površina ni ohranjena; fino zrnate mase (posamezni grobi vključki); vel. 6,2 × 4,1 cm.

**1365** RO 195, izsek 33, zač. št. RO 195/70

Odlomki ostenja lonca, okras glavničenja (pasovi vodoravnih in navpičnih črt); lisasta, svetlo rdeče, temno sive, oker, temno sivo rjave in svetlo rjave barve; površina raskava, prvotna površina deloma ni ohranjena; grobozrnate mase (posamezni zelo grobi vključki); nv. pr. 31,9 cm, v. 19,0 cm.

**1366** RO 195, izsek 33, zač. št. RO 195/40×

Odlomek ostenja lonca, okras glavničenja (vodoravne in navpične črte); zunaj rdeče oranžne in temno sive, znotraj temno sivo rjave barve; površina raskava, prvotna površina deloma ni ohranjena; drobozrnate mase (posamezni grobi vključki); vel. 8,2 × 5,3 cm.

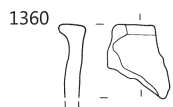
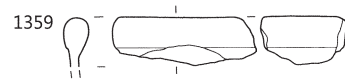
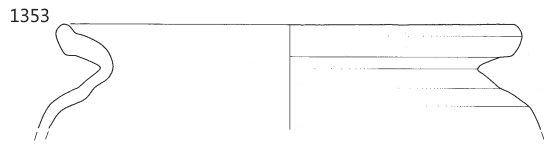
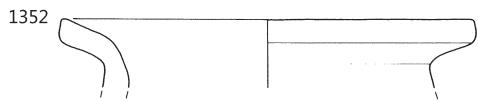
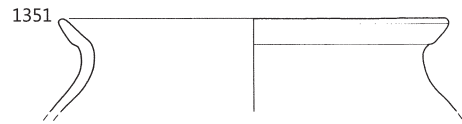
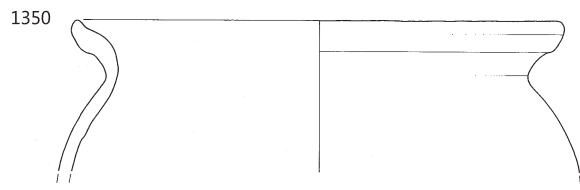

1365

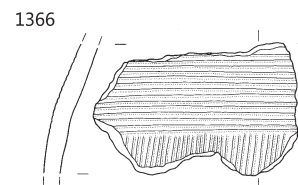
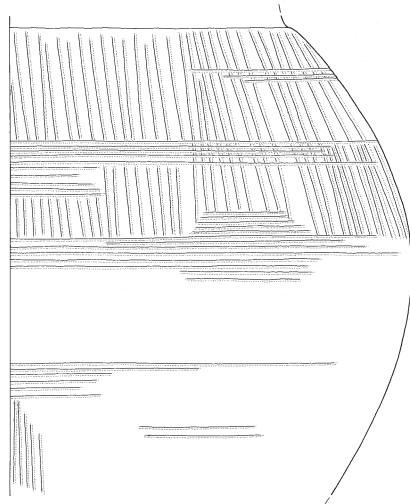
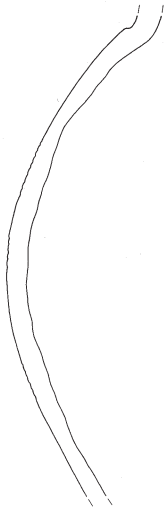

**1367** RO 195, izsek 33, zač. št. RO 195/10

Odlomek ostenja in dna posode; temno sive in temno rjave barve; površina raskava, prvotna površina ni ohranjena; drobozrnate mase (posamezni grobi vključki); pr. d. 9,7 cm, v. 3,3 cm.

**1368** RO 195, izsek 33, zač. št. RO 195/28

Odlomek ostenja in dna lončka; oranžne barve; površina mazava, prvotna površina ni ohranjena; grobozrnate mase; pr. d. 5,8 cm, v. 3,7 cm.

**1369** RO 195, izsek 33, zač. št. RO 195/7

Odlomki ostenja in dna lonca; svetlo rdeče in svetlo oker sive barve; površina raskava, prvotna površina ni ohranjena; grobozrnate mase (posamezni zelo grobi vključki); pr. d. 11,8 cm, v. 11,0 cm.

**1370** RO 195, izsek 33, zač. št. RO 195/65

Odlomek ostenja in dna lonca; sive in svetlo sive barve; površina raskava, prvotna površina ni ohranjena; drobozrnate mase (posamezni grobi vključki); pr. d. 12,1 cm, v. 10,6 cm.

**1371** RO 195, izsek 33, zač. št. RO 195/34x

Odlomek ostenja in dna lonca, s sledmi odtisov prsta na spodnjem delu ostenja; zunaj svetlo sive, sive in oranžno rdečkaste, znotraj sive, in svetlo sivo rjave barve s posameznimi lisami oranžne; površina raskava, prvotna površina ni ohranjena; zelo grobozrnate mase; pr. d. 23,0 cm, v. 6,9 cm.

**1372** RO 195, izsek 33, zač. št. RO 195/1

Odlomek ostenja in dna lonca; lisasta, oranžno rdeče, oker sive, svetlo rjave in svetlo rjavo sive, znotraj temno sive, temno sivo rjave in bež barve; površina raskava, prvotna površina ni ohranjena; zelo grobozrnate mase; pr. d. 13,8 cm, v. 5,9 cm.

**1373** RO 195, izsek 33, zač. št. RO 195/2

Odlomek ostenja in dna lonca; zunaj lisasta, svetlo rdeče, svetlo rjave, svetlo rjavo sive, temno sive in sive, znotraj svetlo rjave in sive barve; površina raskava, prvotna površina ni ohranjena; grobozrnate mase; pr. d. 10,8 cm, v. 4,8 cm.

**1374** RO 195, izsek 33, zač. št. RO 195/3

Odlomek ostenja in dna lonca; zunaj svetlo sive in svetlo rjave, znotraj svetlo sive in oker barve; površina raskava, prvotna površina ni ohranjena; grobozrnate mase; pr. d. 10,2 cm, v. 4,7 cm.

**1375** RO 195, izsek 33, zač. št. RO 195/4

Odlomek ostenja in dna lonca; lisasta, oranžne, oker, sive in svetlo sivo rjave barve; površina raskava, prvotna površina ni ohranjena; zelo grobozrnate mase; pr. d. 15,2 cm, v. 5,2 cm.

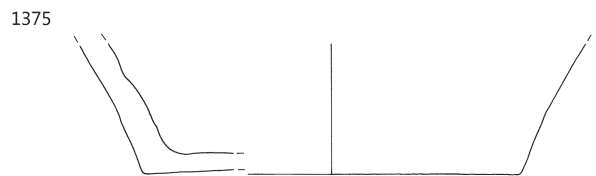
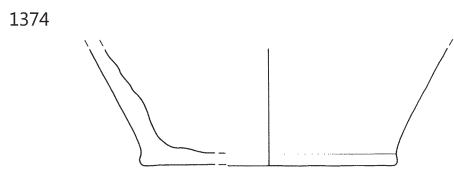
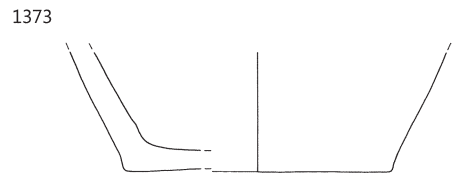
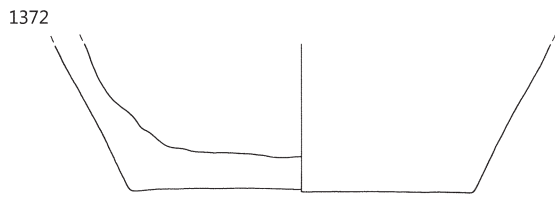
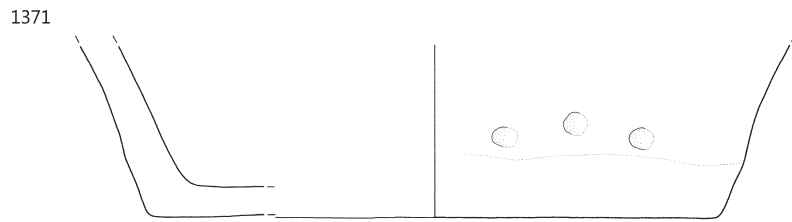
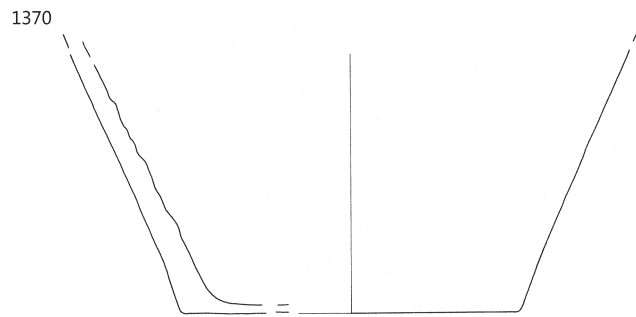
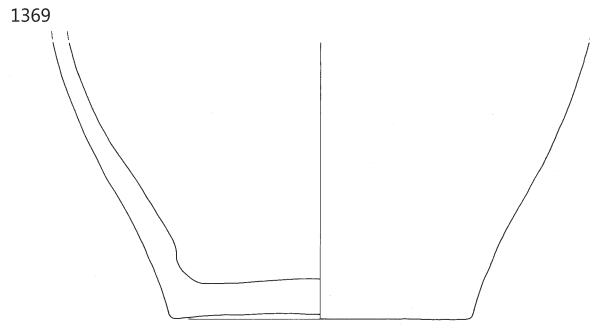
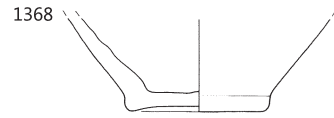
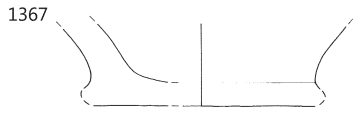

**1376** RO 195, izsek 33, zač. št. RO 195/5

Odlomek ostenja in dna lonca; temno sive barve; površina raskava, prvotna površina ni ohranjena; drobnazrnate mase (posamezni grobi vključki); pr. d. 13,8 cm, v. 4,9 cm.

**1377** RO 195, izsek 33, zač. št. RO 195/6

Odlomek ostenja in dna posode; zunaj sivo rjave, znotraj rjave barve; površina raskava; drobnazrnate mase (posamezni zelo grobi vključki); pr. d. 13,9 cm, v. 1,6 cm.

**1378** RO 195, izsek 33, zač. št. RO 195/9

Odlomek ostenja in dna posode; zunaj temno sive, znotraj rjavo sive barve; površina raskava, prvotna površina ni ohranjena; drobnazrnate mase (posamezni zelo grobi vključki); pr. d. 11,9 cm, v. 1,4 cm.

**1379** RO 195, izsek 33, zač. št. RO 195/18×

Odlomek dna posode; zunaj sivo rjave, znotraj svetlo rjavo sive barve; površina raskava, prvotna površina ni ohranjena; grobnazrnate mase; pr. d. 12,0 cm, v. 1,3 cm.

**1380** RO 195, izsek 33, zač. št. RO 195/16×

Odlomek ostenja in dna lonca; zunaj rjavo sive, znotraj rjave barve; površina raskava, prvotna površina ni ohranjena; grobnazrnate mase (posamezni zelo grobi vključki); pr. d. 12,7 cm, v. 5,2 cm.

**1381** RO 195, izsek 33, zač. št. RO 195/21×

Odlomek ostenja in dna lonca; zunaj svetlo rjavo oranžne, znotraj temno sive do sive barve; površina raskava, prvotna površina ni ohranjena; drobnazrnate mase (posamezni grobi vključki); pr. d. 10,1 cm, v. 3,6 cm.

**1382** RO 195, izsek 33, zač. št. RO 195/40

Odlomek ustja in ostenja trinožnika, okras kaneliranja (vodovodna črta); oranžno rjave barve; površina raskava, prvotna površina ni ohranjena; drobnazrnate mase (posamezni grobi vključki); vel. 4,4 × 2,6 cm.

**1383** RO 195, izsek 33, zač. št. RO 195/34

Odlomki ustja in ostenja trinožnika; temno sive barve; površina raskava, prvotna površina ni ohranjena; drobnazrnate mase (posamezni grobi vključki); pr. u. 17,8 cm, v. 3,5 cm.

**1384** RO 195, izsek 33, zač. št. RO 195/37

Odlomek ustja in ostenja trinožnika; zunaj oker in temno sive, znotraj temno sive in v sledeh oker barve; površina raskava, prvotna površina ni ohranjena; drobnazrnate mase (posamezni grobi in zelo grobi vključki); pr. u. 16,0 cm, v. 2,9 cm.

**1385** RO 195, izsek 33, zač. št. RO 195/11×

Odlomki ustja in ostenja trinožnika; zunaj oranžno rjave in sivo rjave, znotraj oranžne in temno sive barve; površina raskava, prvotna površina ni ohranjena; drobnazrnate mase; pr. u. 21,7 cm, v. 3,4 cm.

**1386** RO 195, izsek 33, zač. št. RO 195/24

Odlomek dna in noge trinožnika; temno sive barve; površina raskava, prvotna površina ni ohranjena; grobnazrnate mase; pr. d. 8,2 cm, v. 2,8 cm.

**1387** RO 195, izsek 33, zač. št. RO 195/25

Odlomek dna in noge trinožne sklede; oranžne in svetlo rdeče sive barve; površina raskava, prvotna površina ni ohranjena; grobnazrnate mase; pr. d. 8,1 cm, v. 2,3 cm.

**1388** RO 195, izsek 33, zač. št. RO 195/17×

Odlomek dna in noge trinožne sklede; zunaj oranžne, znotraj svetlo sive barve; površina raskava, prvotna površina ni ohranjena; drobnazrnate mase; pr. d. 7,8 cm, v. 2,0 cm.

**1389** RO 195, izsek 33, zač. št. RO 195/26

Odlomek dna in noge trinožne sklede; oranžne, oker, oker sive in sive barve; površina raskava, prvotna površina ni ohranjena; drobnazrnate mase; vel. 4,5 × 4,4 cm.

**1390** RO 195, izsek 33, zač. št. RO 195/63

Odlomki dna in nog trinožne sklede; zunaj oker ter svetlo do temno sive, znotraj sive barve; površina raskava, prvotna površina ni ohranjena; drobnazrnate mase (posamezni zelo grobi vključki); pr. d. 9,5 cm, v. 4,8 cm.

**1391** RO 195, izsek 33, zač. št. RO 195/23×

Odlomek ostenja, dna in noge trinožne sklede; zunaj lisasta, oker, svetlo sivo rjave, oranžno rdečkaste in sivo rjave, znotraj svetlo sivo oker barve; površina raskava, prvotna površina ni ohranjena; grobnazrnate mase; pr. d. 9,0 cm, v. 5,0 cm.

1376

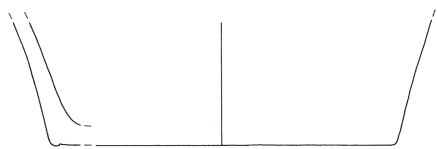

1377



1378

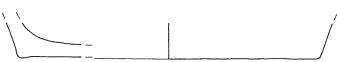

1379

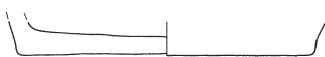

1380

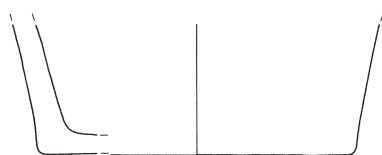

1381

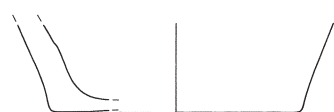

1382



1383



1384



1385

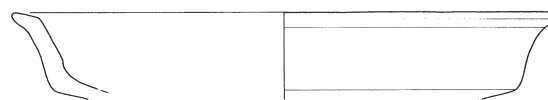

1386



1387



1388



1389

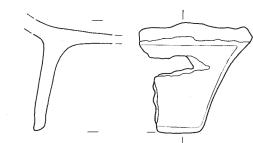

1390

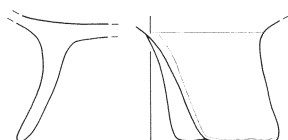

1391



**1392** RO 195, izsek 33, zač. št. RO 195/60

Odlomek ustja in ostenja melnice, znotraj deloma ohranjena plast kamenčkov, okras kaneliranja (črta na ustju); oker barve; površina mazava, prvotna površina ni ohranjena; grobozrnate mase; pr. u. 32,4 cm, v. 5,0 cm.

**1393** RO 195, izsek 33, zač. št. RO 195/72

Odlomek čepa in ostenja pokrova; lisasta, oker in svetlo rdeče oranžne barve; površina raskava, prvotna površina ni ohranjena; drobnazrnate mase; pr. čepa 2,3 cm, v. 4,1 cm.

**1394** RO 195, izsek 33, zač. št. RO 195/32

Odlomki čepa in ostenja pokrova, okras vtiskovanja s koleščkom (dva pasova odtisov pravokotnikov); lisasta, temno sive, oranžne, sivo rjave in svetlo rjave barve; površina raskava, prvotna površina ni ohranjena; zelo grobozrnate mase; pr. čepa 3,9 cm, v. 3,7 cm.

**1395** RO 195, izsek 33, zač. št. RO 195/6×

Odlomek roba in ostenja pokrova; črne barve, zunaj tudi svetlo rjave; površina gladka, prvotna površina ohranjena zunaj v sledeh v obliki svetlo oranžnega premaza; finoazrnate mase; pr. roba 25,0 cm, v. 1,7 cm.

**1396** RO 195, izsek 33, zač. št. RO 195/35

Odlomek roba in ostenja pokrova; lisasta, oranžno rdeče, oker, temno in svetlo sive barve; površina raskava in sekundarno ožgana, prvotna površina ni ohranjena; grobozrnate mase; pr. roba 14,7 cm, v. 2,1 cm.

**1397** RO 195, izsek 33, zač. št. RO 195/14×

Odlomek roba in ostenja pokrova; svetlo rjave, oranžne in sive barve; površina raskava, prvotna površina ni ohranjena; drobnazrnate mase; pr. roba 15,3 cm, v. 1,9 cm.

**1398** RO 195, izsek 33, zač. št. RO 195/24×

Odlomek roba in ostenja pokrova, okras vtiskovanja s koleščkom (pasovi odtisov pravokotnikov); zunaj svetlo sive do sive, znotraj svetlo rjave in sive barve; površina hrapava, prvotna površina znotraj ni ohranjena; drobnazrnate mase (posamezni grobi vključki); vel. 4,2 × 2,0 cm.

**1399** RO 195, izsek 33, zač. št. RO 195/25×

Odlomek roba in ostenja pokrova, okras vtiskovanja s koleščkom (pasovi odtisov trikotnikov); sive barve; površina raskava, prvotna površina ni ohranjena; drobnazrnate mase (posamezni grobi vključki); vel. 4,3 × 2,5 cm.

**1400** RO 195, izsek 33, zač. št. RO 195/76

Odlomek ustja in ostenja sklede (prazgodovina); zunaj temno sivo rjave, znotraj temno sive barve; površina gladka; drobnazrnate mase; izdelana prostoročno; vel. 4,8 × 4,3 cm.

**1401** RO 195, izsek 33, zač. št. RO 195/75

Odlomek ostenja posode, okras apliciranja in vtiskovanja (rebzo z odtisi prsta) (srednja ali pozna bronasta doba?); rjave in mestoma sive barve; površina hrapava; grobozrnate mase (posamezni zelo grobi vključki); izdelana prostoročno; vel. 8,0 × 7,9 cm.

**1402** RO 195, izsek 33, zač. št. RO 195/77

Odlomek ostenja in dna posode (prazgodovina); zunaj sive, znotraj rjavo rdečkaste barve; površina gladka; drobnazrnate mase; izdelana prostoročno; pr. d. 10,8 cm, v. 3,6 cm.

**1403** RO 195, izsek 33, zač. št. RO 195/71

Odlomki ustja in ostenja lonca (zgodnji srednji vek); zunaj temno rjave s posameznimi lisami rjave barve, znotraj lisasta, od svetlo do temno rjave; površina hrapava; grobozrnate mase (luknjičava); izdelan prostoročno; pr. u. 11,9 cm, v. 12,8 cm.

**1404** RO 195, izsek 33, zač. št. RO 195/33

Odlomek ustja in vratu lonca (srednji vek); zunaj lisasta, oker, sive in rdečkaste barve, znotraj temno sivo rjave in oker; površina raskava; grobozrnate mase; pr. u. 15,3 cm, v. 2,9 cm.

**1405** RO 195, izsek 33, zač. št. RO 195/36

Odlomek ustja in ostenja lonca (srednji vek); temno sivo rjave barve; površina hrapava; grobozrnate mase; pr. u. 20,1 cm, v. 4,3 cm.

**1406** RO 195, izsek 33, zač. št. RO 195/29

Odlomek ostenja lonca, okras glavničenja (valovnica) in vrezovanja (vodoravna črta) (srednji vek); sive barve; površina raskava, prvotna površina ni ohranjena; drobnazrnate mase (posamezni grobi vključki); vel. 5,1 × 3,2 cm.



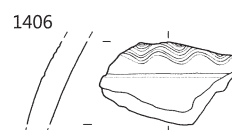
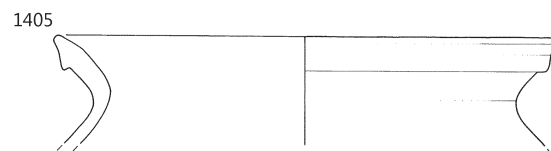
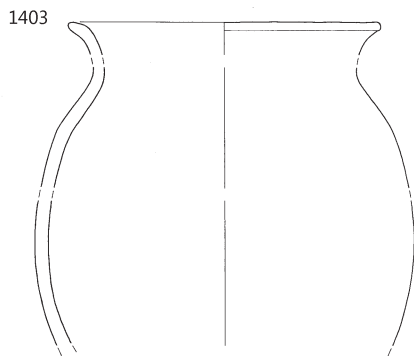
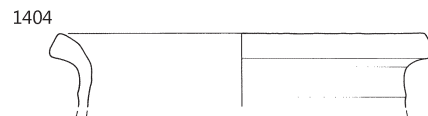
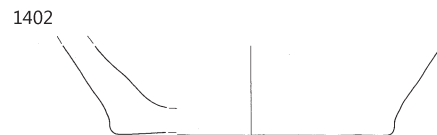
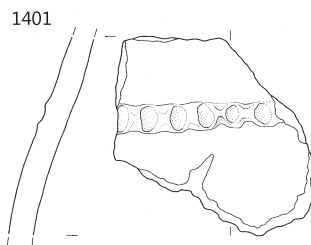
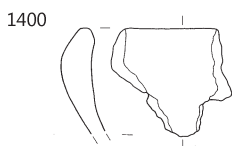
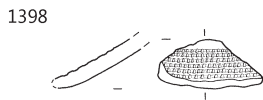
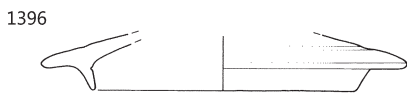
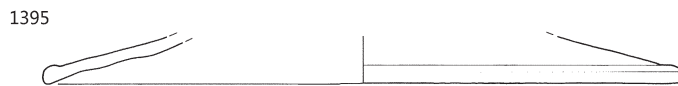
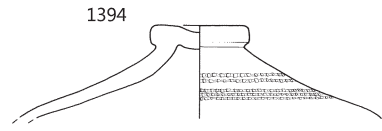
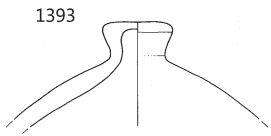
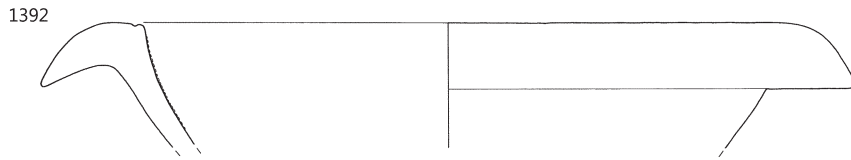

RO 195, merilo 1:3.

## K 19

### 1407 K 19, izsek 33, zač. št. K 19/20

Bronasti novc, poškodovan:

Augustus

15–10 pr. n. š.; As, Lug, RIC 230

### 1408 K 19, izsek 33, zač. št. K 19/10

Odlomek ustja in ostenja krožnika; rdečkasto rjave barve; površina gladka, prvotna površina ohranjena deloma v obliki temno rdečega premaza; fino-zrnate mase (posamezni drobni vključki); pr. u. 21,0 cm, v. 3,5 cm.

### 1409 K 19, izsek 33, zač. št. K 19/13

Odlomki ustja in ostenja lonca, okras glavničenja (pasovi vodoravnih, navpičnih in poševnih črt); zunaj temno sivo rjave in temno rjave, znotraj temno sivo rjave s posameznimi lisami temno rjave barve; površina hrapava; grobo-zrnate mase; pr. u. 25,0 cm, v. 16,2 cm.



### 1410 K 19, izsek 33, zač. št. K 19/15

Odlomki ustja in ostenja lonca, okras glavničenja (vodoravne črte); oker barve s posameznimi lisami svetlo sivo rjave in na robu ustja temno sive; površina raskava; zelo grobo-zrnate mase; pr. u. 26,0 cm, v. 12,8 cm.

### 1411 K 19, izsek 33, zač. št. K 19/12

Odlomki ustja in ostenja lonca, okras modeliranja (vodoravna rebra); zunaj lisasta, oker in svetlo sive, znotraj oker do svetlo sivo rjave barve; površina raskava; zelo grobo-zrnate mase; pr. u. 17,0 cm, v. 11,7 cm.

### 1412 K 19, izsek 33, zač. št. K 19/5

Odlomek ustja in ostenja lonca, okras kaneliranja (vodoravna črta); zunaj temno sive, znotraj temno sive do sive barve, v sledih še svetlo rjave barve; površina raskava; zelo grobo-zrnate mase; pr. u. 17,0 cm, v. 6,3 cm.

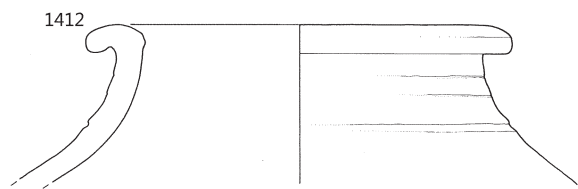
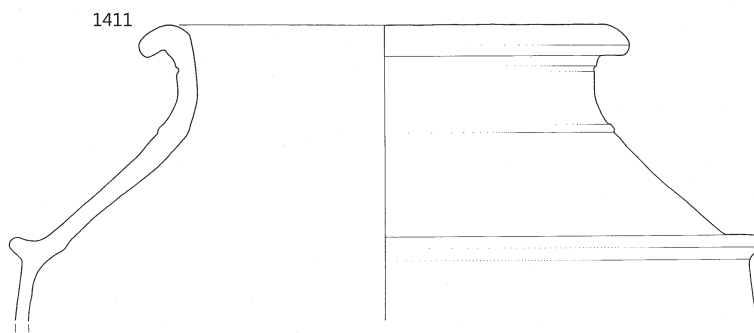
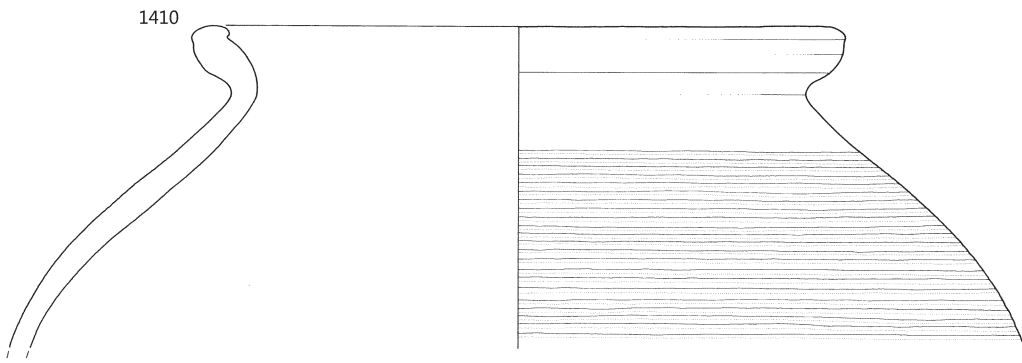
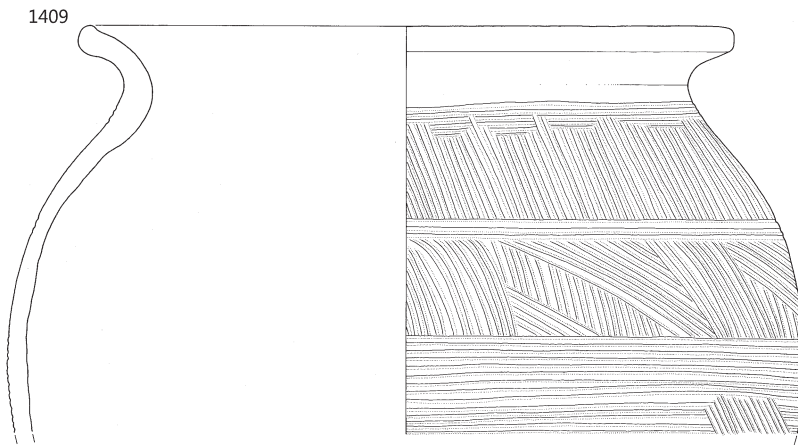
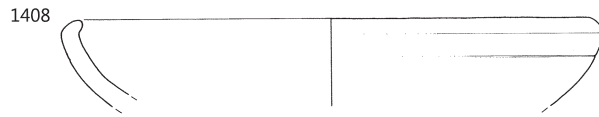

**1413** K 19, izsek 33, zač. št. K 19/14

Odlomki lonca; lisasta, zunaj temno sivo rjave, svetlo do temno sive, bež in rjavo rdečkaste, znotraj svetlo rjave do oker, svetlo sive, svetlo sivo rjave in rdečkaste barve; površina raskava, prvotna površina ni ohranjena, sledi prismojenih organskih ostankov; grobozrnate mase; pr. u. 15,7 cm, pr. d. 14,1 cm, v. 23,6 cm.

**1414** K 19, izsek 33, zač. št. K 19/16

Odlomki ustja in ostenja vrča z ročajem, okras metliččenja (vodoravne črte, vmes posamezni kratki pasovi navpičnih črt) ter kaneliranja (vodoravni kaneluri); zelo svetlo rjave barve; površina raskava; grobozrnate mase; pr. u. 15,6 cm, v. 27,1 cm.

**1415** K 19, izsek 33, zač. št. K 19/6

Odlomek ostenja in dna posode; zunaj svetlo do temno sive, ki mestoma prehaja v temno sivo rjavo, znotraj svetlo sivo rjave barve; površina raskava; grobozrnate mase; pr. d. 10,7 cm, v. 3,4 cm.

**1416** K 19, izsek 33, zač. št. K 19/3

Odlomek ustja in ostenja trinožnika; zunaj oranžne, znotraj svetlo roza oranžne in bež barve; površina raskava; drobnozrnate mase (posamezni grobi vključki); pr. u. 17,6 cm., v. 4,1 cm.

**1417** K 19, izsek 33, zač. št. K 19/2

Odlomek noge trinožnika; svetlo rjavo oranžne barve; površina raskava; drobnozrnate mase (posamezni grobi vključki); vel. 4,3 × 3,3 cm.

**1418** K 19, izsek 33, zač. št. K 19/1

Odlomek noge trinožnika; svetlo rjave barve s posameznimi lisami svetlo sive; površina raskava; grobozrnate mase; vel. 6,0 × 3,0 cm.

**1419** K 19, izsek 33, zač. št. K 19/4

Odlomek ustja in ostenja lonca (srednji vek); temno sivo rjave barve, rob ustja temno siv; površina raskava; grobozrnate mase; pr. u. 20,2 cm, v. 4,1 cm.

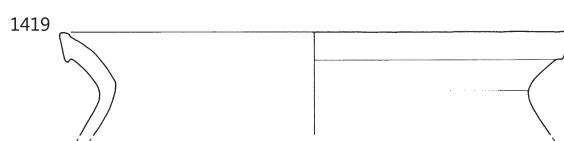
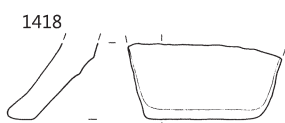
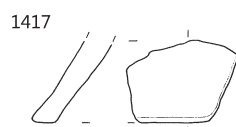
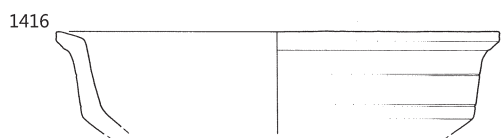
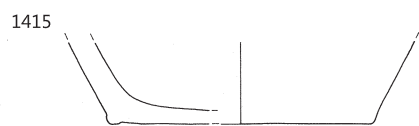
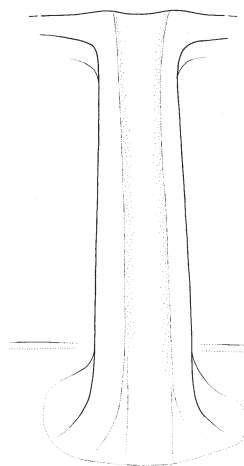
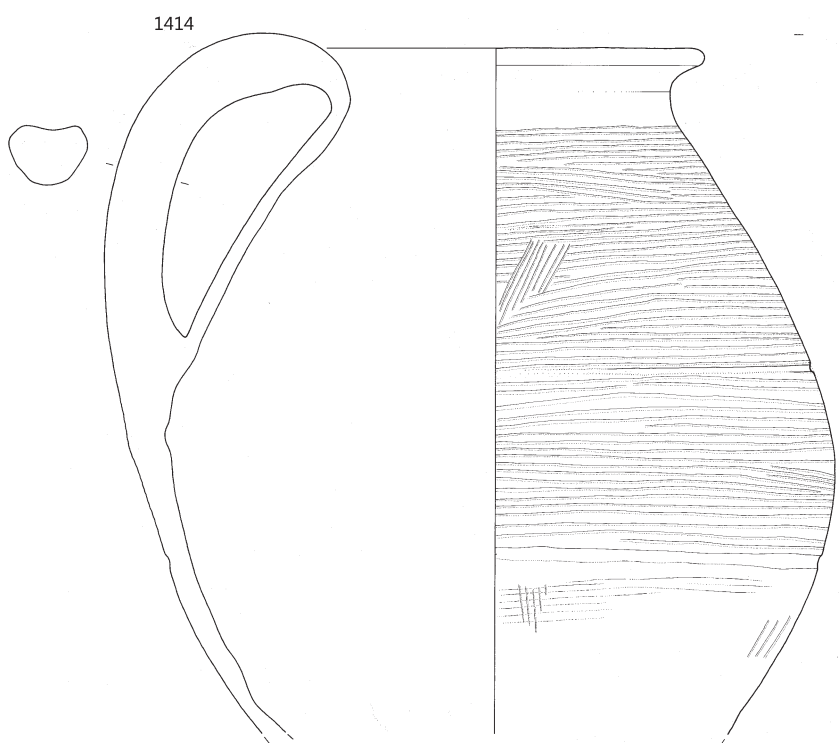
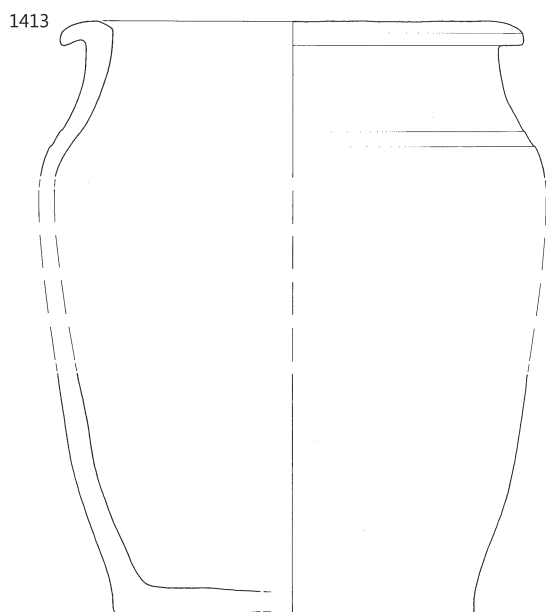

⋮ K 19, merilo 1:3.

## K 20

### 1420 K 20, izsek 25, zač. št. K 20/2

Odlomek krožnika; zunaj svetlo oranžne in svetlo rjave s posameznimi lisami temno sive, znotraj oranžno svetlo rjave in temno sive barve; površina gladka, prvotna površina deloma ohranjena v obliki rdeče rjavega premaza; drobnozrnate mase; pr. u. 23,0 cm, pr. d. 19 cm, v. 3,8 cm.

### 1421 K 20, izsek 25, zač. št. K 20/3

Odlomek ostenja in dna lonca; zunaj svetlo rdečkasto oranžne in svetlo rjave, znotraj temno sive barve; površina raskava; grobozrnate mase; pr. d. 12,1 cm, v. 4,5 cm.

### 1422 K 20, izsek 25, zač. št. K 20/1

Odlomek ostenja in dna lonca; temno sive barve, zunaj tudi še svetlo rjavo sive in svetlo rjave; površina raskava; grobozrnate mase; pr. d. 15,6 cm, v. 3,1 cm.

## K 21

### 1423 K 21, izsek 33, zač. št. K 21/17

Odlomki sklede na prstanasti nogi; lisasta, temno sivo rjave, oker, svetlo sive, svetlo rjavo sive in oranžne barve; površina mazava, prvotna površina ni ohranjena; drobnozrnate mase (posamezni grobi vključki); pr. u. 13,4 cm, pr. noge 7,0 cm, v. 6,1 cm.

### 1424 K 21, izsek 33, zač. št. K 21/6

Odlomki ustja in ostenja lonca; lisasta, svetlo rjave, rjave in svetlo ter temno sivo rjave barve; površina raskava, prvotna površina ni ohranjena; drobnozrnate mase; pr. u. 13,0 cm, v. 8,2 cm.

### 1425 K 21, izsek 33, zač. št. K 21/7 (+ RO 195)

Odlomki ustja in ostenja čaše; svetlo rdečkasto rjave barve; površina gladka; fino zrnate mase; pr. u. 6,0 cm, v. 5,7 cm.

### 1426 K 21, izsek 33, zač. št. K 21/10 (+ RO 195)

Odlomki lončka, okras kaneliranja (koncentrične črte na vrhu ustju); svetlo oranžne barve; površina mazava, prvotna površina ni ohranjena; drobnozrnate mase (posamezni grobi vključki); pr. u. 12,7 cm, pr. d. 7,6 cm, v. 13,4 cm.

### 1427 K 21, izsek 33, zač. št. K 21/12

Odlomek ustja in vratu lonca; lisasta, zunaj oranžne, rdečkaste, rumene, svetlo sive in v sledih temno sive, znotraj temno rjavo sive, rjave, rjavo sive, oker in svetlo sive barve; površina raskava, prvotna površina ni ohranjena; grobozrnate mase; pr. u. 14,8 cm, v. 4,2 cm.

### 1428 K 21, izsek 33, zač. št. K 21/13

Odlomek ustja in vratu posode, okras vtiskovanja (odtis orodja pravokotne oblike); oker barve; površina raskava; grobozrnate mase; vel. 3,4 × 2,8 cm.

### 1429 K 21, izsek 33, zač. št. K 21/8 (+ RO 195)

Odlomek ustja in ostenja sklede; lisasta, svetlo sive in svetlo rdečkaste barve; površina mazava, prvotna površina ni ohranjena; fino zrnate mase; vel. 3,7 × 2,8 cm. Verjetno del iste posode kot odl. ostenja G1431.

### 1430 K 21, izsek 33, zač. št. K 21/21

Odlomek vratu in ostenja lonca, okras glavničenja (vodoravne črte); zunaj rjave, znotraj temno sive barve; površina raskava; drobnozrnate mase (posamezni grobi vključki); vel. 3,1 × 3,0 cm.

### 1431 K 21, izsek 33, zač. št. K 21/9

Odlomki ostenja sklede (?), okras modeliranja (vodoravno rebro); lisasta, svetlo sive in svetlo rdečkaste barve; površina mazava, prvotna površina ni ohranjena; fino zrnate mase; nv. pr. 32,3 cm, v. 3,7 cm. Verjetno del iste sklede kot odl. ustja G1429.

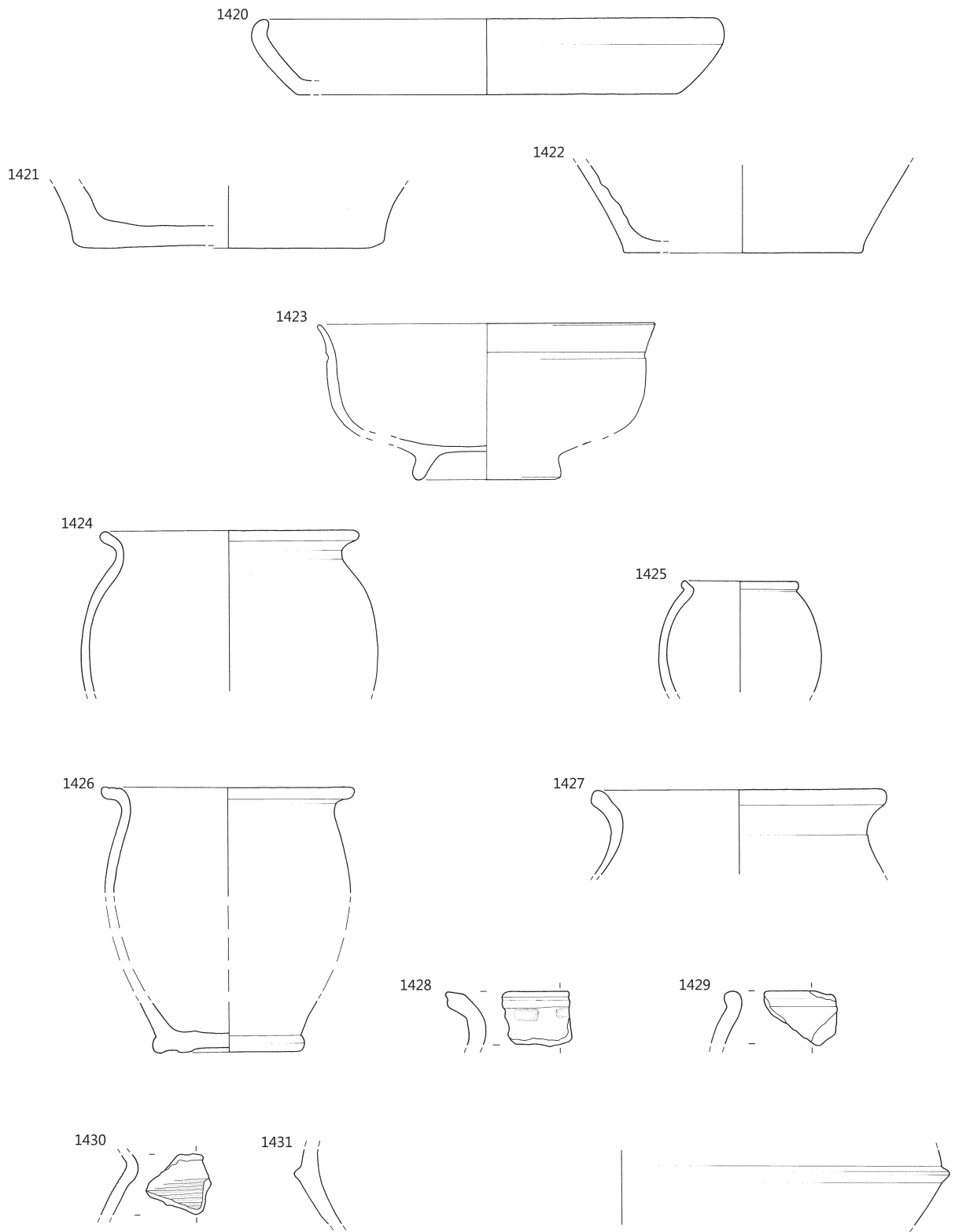

1420–1422 K 20, ostalo K 21, merilo 1:3.

**1432** K 21, izsek 33, zač. št. K 21/5 (+ RO 195)

Odlomki ostenja in dna lonca, okras glavničenja (pasovi vodoravnih in poševnih črt); zunaj svetlo rdeče s posameznimi lisami rjave in sivo rjave, znotraj lisasta, temno sivo rjave, oranžno rdeče in svetlo rjave barve; površina raskava, prvotna površina deloma ni ohranjena; grobozrnate mase; pr. d. 9,4 cm, v. 16,3 cm.



**1433** K 21, izsek 33, zač. št. K 21/1 (+ RO 195)

Odlomki ostenja in dna lonca; svetlo oker do svetlo rjavo sive, znotraj s posameznimi lisami sive; površina raskava, prvotna površina deloma ni ohranjena; drobozrnate mase (posamezni grobi vključki); pr. d. 9,4 cm, v. 12,6 cm.



**1434** K 21, izsek 33, zač. št. K 21/2

Odlomki ostenja in dna lonca; lisasta, zunaj oker, temno sivo rjave, rjave, rjavo rdeče in sivo rjave, znotraj rjavo sive, temno sive in rdeče barve; površina raskava in sekundarno ožgana, prvotna površina ni ohranjena; zelo grobozrnate mase; pr. d. 10,0 cm, v. 5,3 cm.

**1435** K 21, izsek 33, zač. št. K 21/3

Odlomek ostenja in dna posode; zunaj oker, svetlo sivo rjave in temno sive, znotraj črne barve; površina raskava, prvotna površina ni ohranjena; grobozrnate mase; pr. d. 15,8 cm, v. 2,2 cm.

**1436** K 21, izsek 33, zač. št. K 21/4

Odlomki ostenja in dna lonca; zunaj rdeče barve s posameznimi lisami rjavo oranžne in temno sive, znotraj svetlo rjavo oranžne s posameznimi lisami rjavo sive barve; površina raskava, prvotna površina ni ohranjena; drobozrnate mase; pr. d. 13,0 cm, v. 9,0 cm.

**1437** K 21, izsek 33, zač. št. K 21/14

Odlomek ostenja in dna lonca; zelo svetlo oker barve; površina raskava, prvotna površina ni ohranjena; grobozrnate mase; vel. 8,6 × 6,8 cm.

**1438** K 21, izsek 33, zač. št. K 21/15

Odlomek ostenja in dna lonca; zunaj temno sive in v sledih svetlo rjave, znotraj sivo rjave barve; površina hrapava; grobozrnate mase (posamezni zelo grobi vključki); vel. 4,0 × 3,4 cm.

**1439** K 21, izsek 33, zač. št. K 21/20

Odlomek ustja in ostenja trinožnika; temno sive barve; površina hrapava; drobozrnate mase; pr. u. 14,2 cm, v. 2,5 cm.

### Grob 125

**1440** Grob 125, izsek 33, zač. št. GR 134/1

Odlomek ostenja lonca, okras glavničenja (vodoravne črte); zunaj rjavo rdečkaste, znotraj sivo rjave barve; površina raskava; grobozrnate mase; vel. 6,2 × 7,0 cm.

**1441** Grob 125, izsek 33, zač. št. GR 134/2

Odlomka ustja in vratu lončka; zunaj temno sive, znotraj sivo rjave barve; površina raskava; drobozrnate mase (posamezni grobi vključki); vel. 2,2 × 1,6 cm in 2,8 × 1,4 cm.

### Grob 126

**1442** Grob 126, izsek 33, zač. št. GR 135/4

Železni predmet – odlomek; močno korodiran; kvadratni presek; vel. 2,7 × 0,7 cm.

**1443** Grob 126, izsek 33, zač. št. GR 135/21

Odlomki skleda, okras kaneliranja (koncentrični črti na ustju) in modeliranja (?) (nagubana površina ostenja); zunaj svetlo rjave in oranžno rjave, znotraj temno sive barve; površina mazava, prvotna površina ohranjena znotraj v sledih v obliki zeleno rumenega lošča; fino zrnate mase (posamezni drobni vključki); pr. u. 17,3 cm, pr. d. 11,3 cm, v. 4,0 cm.



1432

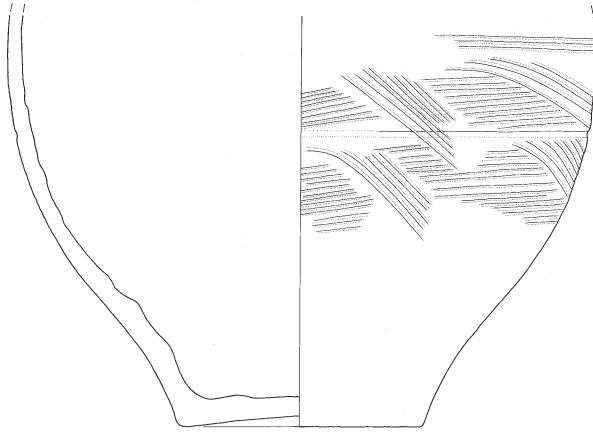

1433

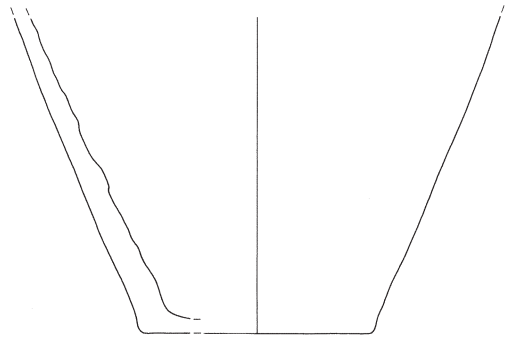

1434

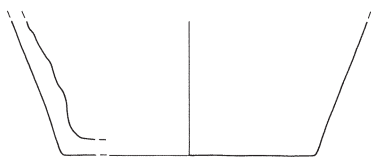

1435

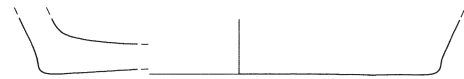

1436

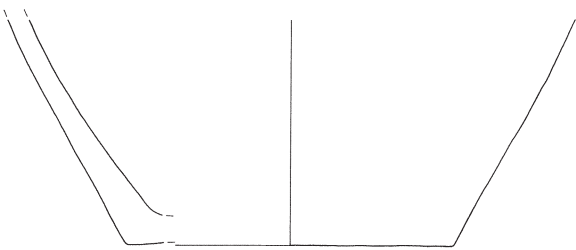

1437

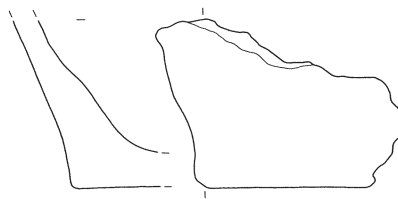

1438



1439

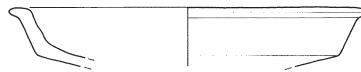

1440

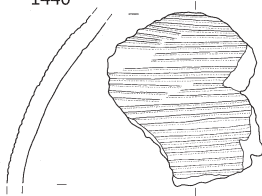

1441



1442



1443

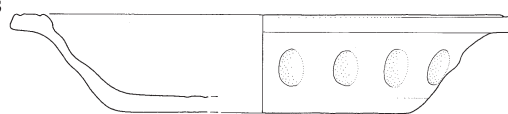

∴ 1432–1439 K 21, 1440, 1441 grob 125, 1442, 1443 grob 126; 1442 merilo 1:2, ostalo merilo 1:3.

**1444** Grob 126, izsek 33, zač. št. GR 135/8

Odlomek ustja in ostenja sklede; zunaj svetlo oker, znotraj rjavo oranžne barve; površina raskava, prvotna površina ni ohranjena; drobnnozrnate mase; pr. u. 15,8 cm, v. 3,5 cm.

**1445** Grob 126, izsek 33, zač. št. GR 135/10

Odlomek ustja in ostenja sklede oz. trinožnika; rjavo rdečkaste barve; površina raskava; drobnnozrnate mase (posamezni grobi vključki); pr. u. 15,0 cm, v. 3 cm.

**1446** Grob 126, izsek 33, zač. št. GR 135/14

Odlomek ustja in ostenja sklede oz. krožnika; zunaj svetlo rdeče, znotraj svetlo sive barve; površina mazava, prvotna površina ni ohranjena; finoizrinate mase; vel. 2,9 × 1,6 cm.

**1447** Grob 126, izsek 33, zač. št. GR 135/16

Odlomek ustja in ostenja sklede oz. krožnika; zunaj oker, znotraj lisasta, sive, oker in oranžno rdeče barve; površina mazava, prvotna površina ni ohranjena; finoizrinate mase; vel. 3,7 × 1,3 cm.

**1448** Grob 126, izsek 33, zač. št. GR 135/17

Odlomek ostenja in prstanaste noge skledice; lisasta, svetlo rjave, svetlo sive in oranžno rdeče barve; površina mazava, prvotna površina ni ohranjena; finoizrinate mase (posamezni drobni vključki); pr. noge 4,8 cm, v. 1,3 cm.

**1449** Grob 126, izsek 33, zač. št. GR 135/1

Odlomki lončka, rob ustja odlomljen; zunaj temno sive, znotraj sive barve; površina hrapava; groboizrinate mase (posamezni zelo grobi vključki); pr. d. 5,0 cm, v. 11,7 cm.

**1450** Grob 126, izsek 33, zač. št. GR 135/9

Odlomek ustja in vratu lonca; svetlo rjavo oranžne barve; površina gladka, prvotna površina ohranjena zunaj v sledeh v obliki rdečega premaza; finoizrinate mase; pr. u. 12,0 cm, v. 2,1 cm.

**1451** Grob 126, izsek 33, zač. št. GR 135/12

Odlomek ustja in vratu lončka oz. čaše; temno sive barve; površina hrapava; drobnnozrnate mase; vel. 1,9 × 1,2 cm.

**1452** Grob 126, izsek 33, zač. št. GR 135/11

Odlomek ustja posodice; temno sivo rjave barve; površina raskava; drobnnozrnate mase; vel. 2,7 × 1,2 cm.

**1453** Grob 126, izsek 33, zač. št. GR 135/20

Odlomek ostenja posodice, okras vtiskovanja s koleščkom (dva pasova kratkih črt); zunaj oker, znotraj svetlo sive barve; površina gladka; drobnnozrnate mase; vel. 2,7 × 2,0 cm.

**1454** Grob 126, izsek 33, zač. št. GR 135/30

Odlomek ostenja posodice, okras vtiskovanja s koleščkom (vodoraven pas odtisov kratkih navpičnih črt); svetlo oker barve; površina raskava, prvotna površina ni ohranjena; drobnnozrnate mase; vel. 2,3 × 2,2 cm.

**1455** Grob 126, izsek 33, zač. št. GR 135/5

Odlomki ostenja in dna čaše oz. lončka; svetlo oranžno rjave, znotraj tudi svetlo sivo rjave barve; površina raskava, prvotna površina ni ohranjena; drobnnozrnate mase; pr. d. 3,7 cm, v. 2,3 cm.

**1456** Grob 126, izsek 33, zač. št. GR 135/6

Odlomek ostenja in dna čaše oz. lončka; zunaj sive, znotraj oker barve; površina raskava, prvotna površina ni ohranjena; drobnnozrnate mase; pr. d. 5,2 cm, v. 2,3 cm.

**1457** Grob 126, izsek 33, zač. št. GR 135/27

Odlomek ustja in vratu lonca; zunaj lisasta, svetlo rjave, rjavo rdečkaste in temno rjave, znotraj temno rjavo sive in rjavovo rdečkaste barve; površina raskava; drobnnozrnate mase; vel. 3,7 × 3,0 cm.

**1458** Grob 126, izsek 33, zač. št. GR 135/13

Odlomek ustja posode; temno sivo rjave barve; površina raskava; drobnnozrnate mase; vel. 2,3 × 1,3 cm.

**1459** Grob 126, izsek 33, zač. št. GR 135/2

Odlomki ostenja in dna lonca; lisasta, zunaj rjave, temno rjave in rjavo rdeče, znotraj črne, svetlo rjave in oranžno rdeče barve; površina raskava; groboizrinate mase; pr. d. 13,6 cm, v. 12,3 cm.

**1460** Grob 126, izsek 33, zač. št. GR 135/3

Odlomki ostenja in dna lonca; lisasta, zunaj temno sive, temno sivo rjave in svetlo rdečkaste, znotraj temno sivo rjave, sive in bež barve; površina raskava, prvotna površina ni ohranjena; drobnnozrnate mase; pr. d. 12,0 cm, v. 11,0 cm.

**1461** Grob 126, izsek 33, zač. št. GR 135/24

Odlomek narebrenega ostenja posode; svetlo rjavo oranžne barve; površina mazava, prvotna površina ohranjena zunaj v sledeh v obliki temno rdečega premaza; finoizrinate mase; vel. 2,3 × 2,0 cm.

**1462** Grob 126, izsek 33, zač. št. GR 135/22

Odlomek ostenja in dna posode; zunaj lisasta, zunaj črne, sivo rjave in oranžne, znotraj svetlo rjave in svetlo sivo rjave barve; površina gladka, prvotna površina ohranjena le v sledeh (gladka); finoizrinate mase (posamezni drobni vključki); pr. d. 11,0 cm, v. 1,9 cm.

**1463** Grob 126, izsek 33, zač. št. GR 135/29

Odlomek roba in ostenja pokrova; rjavo rdečkaste barve; površina raskava, prvotna površina ni ohranjena; drobnnozrnate mase; pr. roba 14,0 cm, v. 1,7 cm.

**1464** Grob 126, izsek 33, zač. št. GR 135/28

Odlomek roba in ostenja pokrova; oranžne barve; površina raskava, prvotna površina ni ohranjena; drobnnozrnate mase; vel. 4,0 × 2,0 cm.

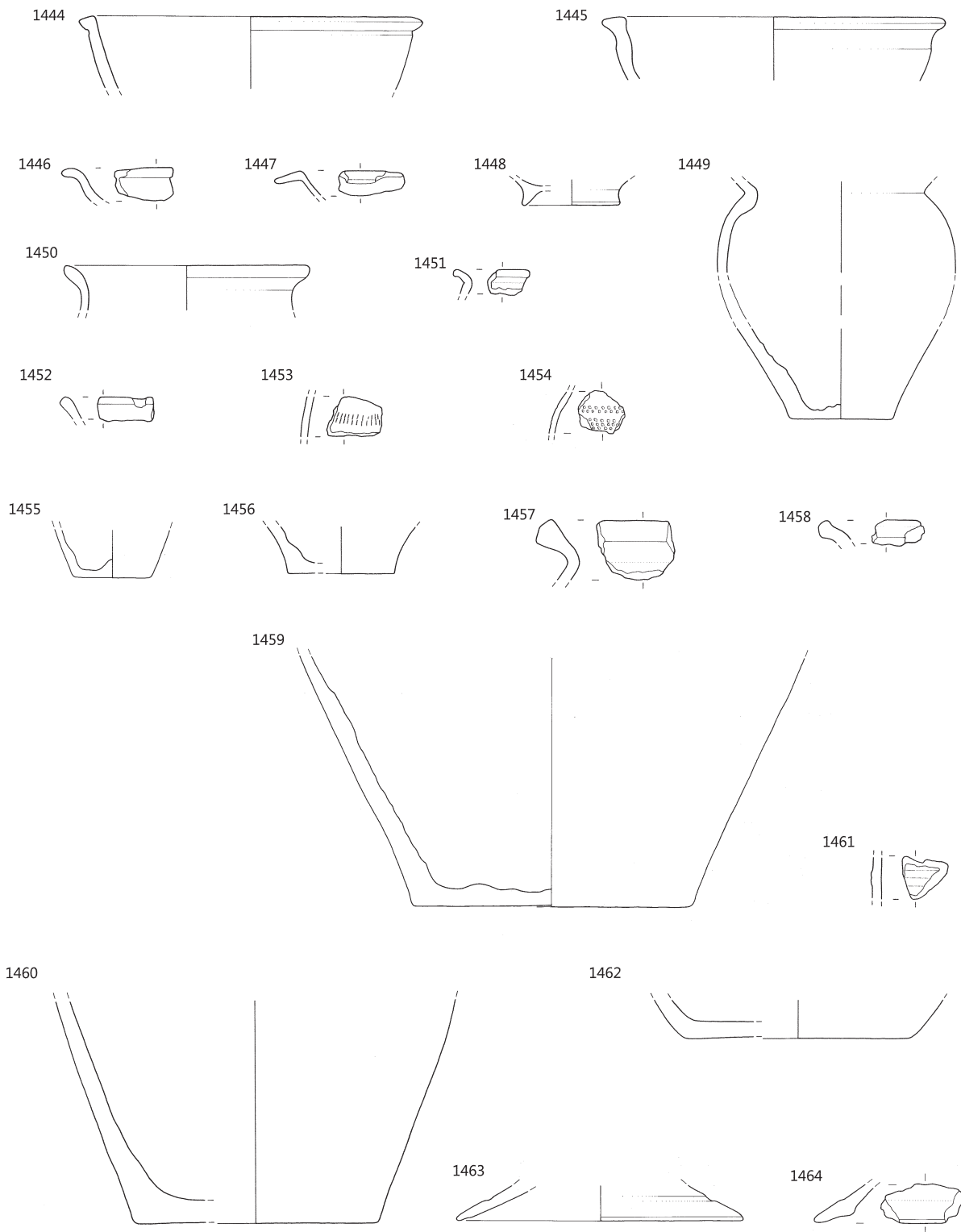

∴ Grob 126, merilo 1:3.

## RO 175

### 1465 RO 175, izsek 33, zač. št. RO 175/1

Odlomek prstanaste noge sklede oz. krožnika; zunaj rjavo rdeče, znotraj lisasta, svetlo rdeče, svetlo rjave, svetlo sive in bež barve; površina mazava, prvotna površina ni ohranjena; drobozrnate mase; pr. noge 8,6 cm, v. 2,0 cm.

## K 22

### 1466 K 22, izsek 25, zač. št. K 22/21

Bronasta fibula – odlomek loka in peresovine; dl. 2,7 cm, š. 1,5 cm.



### 1467 K 22, izsek 25, zač. št. K 22/22

Železno kopito kopja; pr. 1,7 cm, v. 5,8 cm.

### 1468 K 22, izsek 25, zač. št. K 22/18

Odlomek ustja in ostenja krožnika; svetlo oker barve, zunaj tudi svetlo oker rdeče; površina mazava, prvotna površina ni ohranjena; fino zrnate mase (posamezni drobni vključki); vel. 5,0 × 3,0 cm.

### 1469 K 22, izsek 25, zač. št. K 22/1 (+ K 42)

Odlomki lonca, okras glavničenja (vodoravne in nekaj poševnih črt); zunaj lisasta, rjavo oranžne, svetlo rjave, rjavo sive, temno sive, temno sivo rjave in oker, znotraj svetlo oker in temno sivo rjave barve; površina raskava, prvotna površina deloma ni ohranjena; grobozrnate mase; pr. u. 17,2 cm, pr. d. 13,1 cm, v. 24,2 cm.



### 1470 K 22, izsek 25, zač. št. K 22/9

Odlomki ustja in ostenja lonca, okras glavničenja (pas vodoravnih in rahlo poševne črte); lisasta, zunaj temno sivo rjave in oranžne, znotraj temno sive, temno sivo rjave in rjave barve; površina hrapava; grobozrnate mase (posamezni zelo grobi vključki); pr. u. 24,9 cm, v. 22,3 cm.

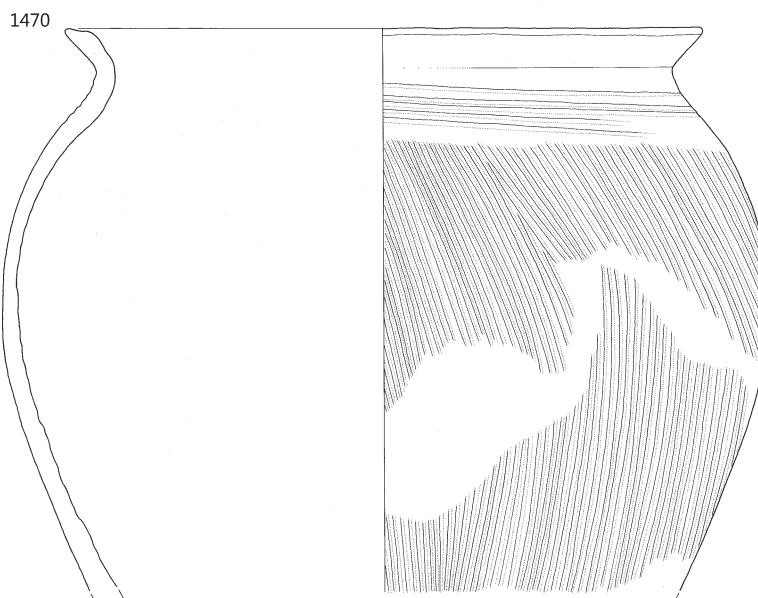
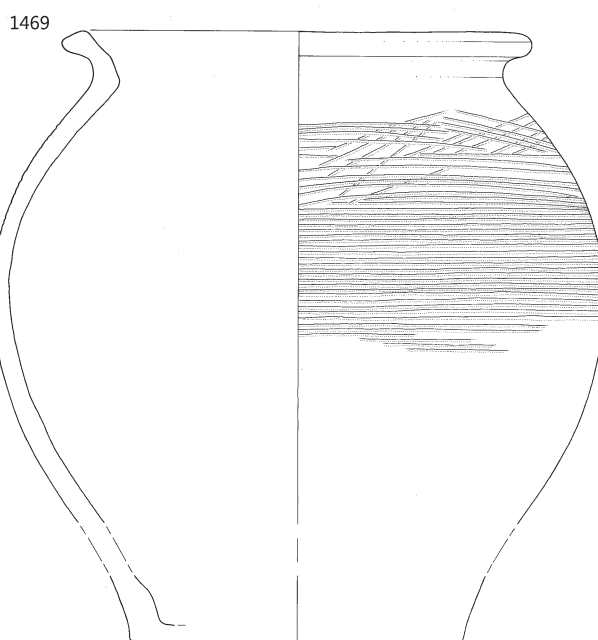
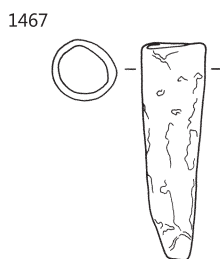
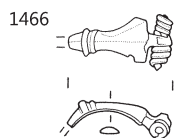
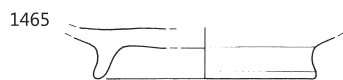

∴ 1465 RO 175, ostalo K 22; 1466, 1467 merilo 1:2, ostalo merilo 1:3.

**1471** K 22, izsek 25, zač. št. K 22/11

Odlomek ustja in ostenja lonca, okras glavničenja (poševne črte) in kaneliranja (vodoravne črte); zunaj oker, znotraj oranžno rjave barve s posameznimi lisami sive; površina raskava, zunaj ohranjeni prismojeni organski ostanki (?); grobozrnate mase; pr. u. 20,7 cm, v. 7,7 cm.

**1472** K 22, izsek 25, zač. št. K 22/17

Odlomek ustja in vratu lonca, okras kaneliranja (vodoravna črta); oranžne barve; površina mazava, prvotna površina ni ohranjena; drobozrnate mase (posamezni grobozrnati vključki); pr. u. 18,0 cm, v. 3,0 cm.

**1473** K 22, izsek 25, zač. št. K 22/12

Odlomek vratu in ostenja posode, z rahlo narebreno površino; oranžno rjave barve; površina mazava, prvotna površina ni ohranjena; fino-zrnate mase; nv. pr. 18, 2 cm, v. 6,5 cm.

**1474** K 22, izsek 25, zač. št. K 22/6

Odlomek ostenja posode, okras vtiskovanja s kolesčkom (pasovi kratkih navpičnih črt); zunaj rdeče oranžne barve; površina rahlo mazava, prvotna površina ohranjena v sledeh zunaj v obliki rdečega premaza; drobozrnate mase (posamezni grobi vključki); vel. 6,3 × 5,7 cm. Del iste posode kot G1874.



**1475** K 22, izsek 25, zač. št. K 22/19

Odlomek ostenja posode, okras metliččenja (vodoravne črte); svetlo rjavo rdečkaste barve; površina rahlo mazava, prvotna površina ohranjena deloma zunaj v obliki rdečega premaza; fino-zrnate mase; vel. 5,7 × 5,0 cm.

**1476** K 22, izsek 25, zač. št. K 22/4

Odlomek ostenja in dna lončka; zunaj oranžne s posameznimi lisami svetlo oker in svetlo sive, znotraj lisasta svetlo oker, svetlo oker rdečkaste, sive, svetlo sive ter svetlo rjave barve; površina raskava, prvotna površina ni ohranjena; grobozrnate mase (posamezni zelo grobi vključki); pr. d. 5,8 cm, v. 4,5 cm.

**1477** K 22, izsek 25, zač. št. K 22/3

Odlomek ostenja in dna lončka, okras metliččenja (navpične in poševne črte); zunaj sive do temno sivo rjave, znotraj svetlo rjave barve; površina raskava; drobozrnate mase; pr. d. 4,4 cm, v. 5,3 cm.

**1478** K 22, izsek 25, zač. št. K 22/7

Odlomki trinožnika; oranžne barve, ki mestoma prehaja v svetlo rdečo; površina raskava, prvotna površina deloma ni ohranjena; grobozrnate mase; pr. u. 20,2 cm, pr. d. 10,4 cm, v. 11,0 cm.



**1479** K 22, izsek 25, zač. št. K 22/8

Odlomki dna in nog trinožnika; zunaj lisasta, oranžne, rdeče oranžne, svetlo sive in sive, znotraj sive, svetlo sive in bež barve; površina raskava, prvotna površina ni ohranjena; drobozrnate mase (posamezni grobi vključki); pr. d. 8,2 cm, v. 5,0 cm.



**1480** K 22, izsek 25, zač. št. K 22/2

Odlomek čepa in ostenja pokrova; temno rjavo sive s posameznimi lisami rjave barve; površina rahlo mazava, prvotna površina ni ohranjena; fino-zrnate mase; pr. čepa 4,5 cm, v. 3,0 cm.

**1481** K 22, izsek 25, zač. št. K 22/15

Odlomka ustja in ostenja vrčka z nastavkom za ročaj (?), okras vtiskovanja (odtisi vodoravnih pasov vrvice) (zgodnja bronasta doba); temno sive barve; površina gladka, prvotna površina ni ohranjena; drobozrnate mase; izdelan prostoročno; pr. u. 17,4 cm, v. 13,2 cm. Del tega vrča bi lahko bil tudi odl. ročaja G1482.

**1482** K 22, izsek 25, zač. št. K 22/14

Odlomek ročaja vrčka (?) (zgodnja bronasta doba); temno sive barve; površina gladka, prvotna površina ni ohranjena; fino-zrnate mase; izdelan prostoročno; vel. 2,0 × 2,1 cm. Lahko bi bil del vrča G1481.

**1483** K 22, izsek 25, zač. št. K 22/13

Odlomek ostenja in ročaja lonca (zgodnja bronasta doba); zunaj oranžne in temno sivo rjave, znotraj rjavo oranžne barve; površina raskava, prvotna površina ni ohranjena; zelo grobozrnate mase; izdelan prostoročno; vel. 3,6 × 6,5 cm.

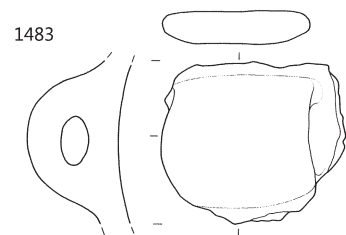
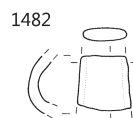
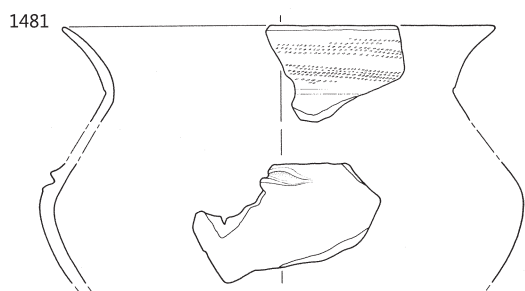
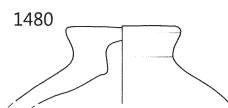
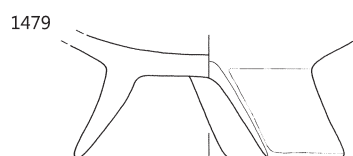
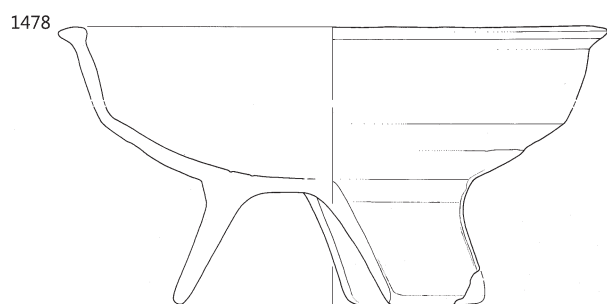
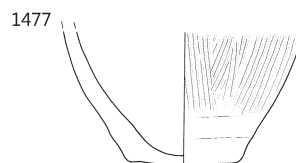
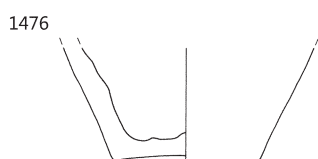
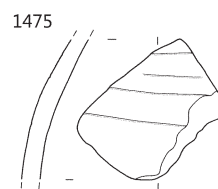
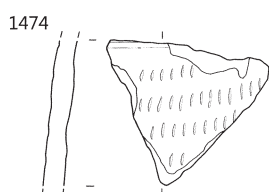
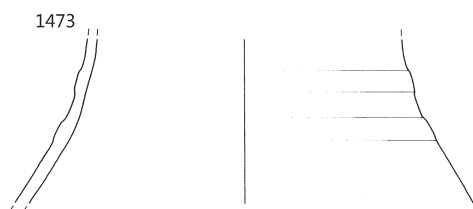
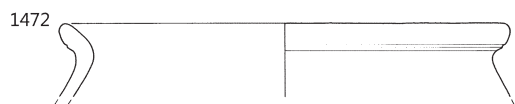
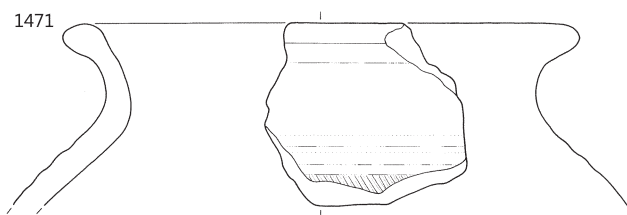

⋮ K 22; merilo 1:3.

## RO 160

### 1484 RO 160, izsek 25, zač. št. RO 160/2

Odlomek ustja in ostenja lončka oz. čaše; svetlo sive barve; površina raskava, prvotna površina ni ohranjena; drobnozrnate mase; vel. 2,5 × 2,4 cm.

### 1485 RO 160, izsek 25, zač. št. RO 160/1

Odlomek ostenja in dna lonca; zunaj svetlo rjave, sivo rjave in temno sive, znotraj temno sivo rjave barve; površina raskava, prvotna površina ni ohranjena; grobozrnate mase; pr. d. 18,0 cm, v. 9,0 cm.

## K 23

### 1486 K 23, izsek 25, zač. št. K 23/6y

Odlomek ustja in ostenja steklene posode; prozorno steklo z zelo rahlim odtenkom svetlo zelene; pajčevinasto razpokano; vel. 1,2 × 1,1 cm.

### 1487 K 23, izsek 25, zač. št. K 23/5y

Odlomek ustja in ostenja lončka oz. čaše; oranžno rdečkaste barve; površina mazava, prvotna površina ni ohranjena; fino-zrnate mase (posamezni drobni vključki); vel. 3,5 × 3,0 cm.

### 1488 K 23, izsek 25, zač. št. K 23/7y

Odlomki vrča z nastavkom za ročaj; sive barve; površina gladka, prvotna površina ni ohranjena; drobnozrnate mase (posamezni grobi vključki); pr. u. 16,7 cm, pr. d. 9,5 cm, v. 26,4 cm.

### 1489 K 23, izsek 25, zač. št. K 23/1y

Odlomki lonca, okras glavničenja oz. metličjenja (vodoravne črte in posamezni pasovi kratkih navpičnih črt); zunaj lisasta, temno sive, črne, sivo rjave, svetlo rjave in svetlo rdečkaste, znotraj črne barve; površina hrapava; grobozrnate mase; pr. u. 24,3 cm, pr. d. 13,9 cm, v. 31,8 cm.





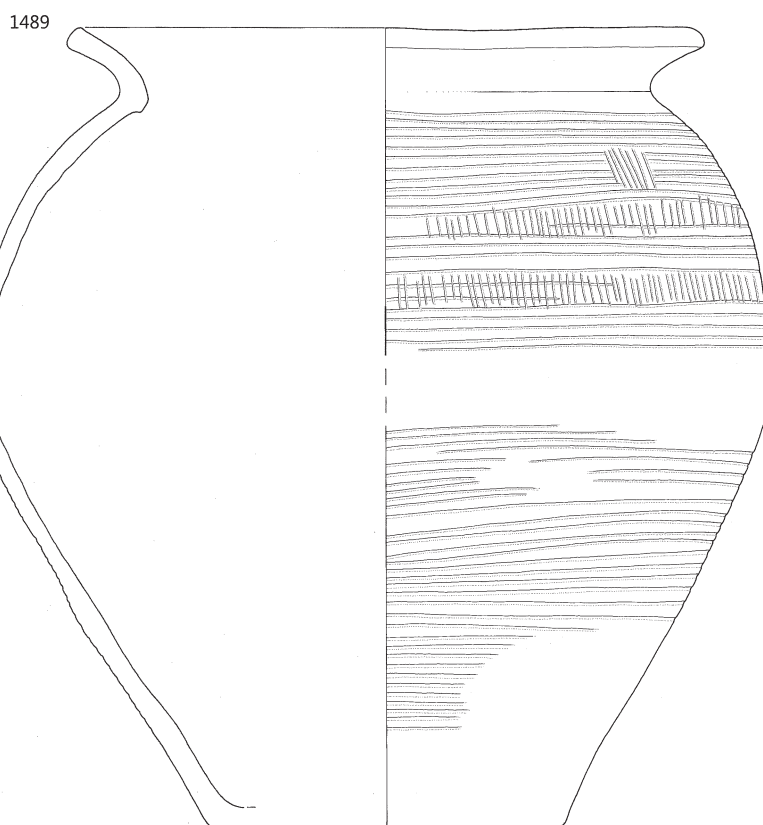
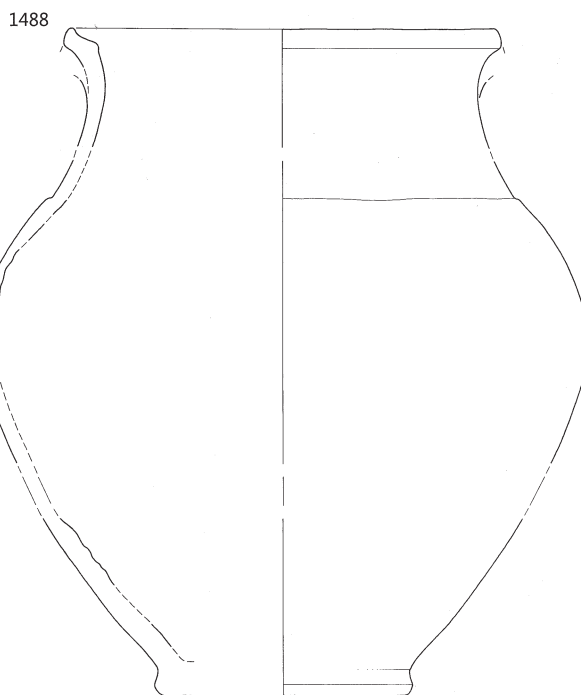
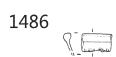

∴ 1484, 1485 RO 160, ostalo K 23, merilo 1:3.

**1490** K 23, izsek 25, zač. št. K 23/3y

Odlomek ustja in ostenja lonca, okras metličjenja (vodoravne črte in pas kratkih navpičnih črt); zunaj svetlo rjave, znotraj sive barve; površina raskava; grobozrnate mase; pr. u. 26,0 cm, v. 8,0 cm.

**1491** K 23, izsek 25, zač. št. K 23/8

Odlomek ustja in ostenja lonca; zunaj temno sive s posameznimi lisami temno sivo rjave, znotraj temno sive barve; površina raskava; drobnozrnate mase (posamezni grobi vključki); pr. u. 21,0 cm, v. 6,1 cm.

**1492** K 23, izsek 25, zač. št. K 23/9

Odlomki ustja in ostenja lonca; zunaj oker, znotraj rjavo oker, rob ustja oranžne barve; površina raskava, prvotna površina ni ohranjena; grobozrnate mase; pr. u. 13,3 cm, v. 5,7 cm.

**1493** K 23, izsek 25, zač. št. K 23/2y

Odlomek ustja in ostenja lonca, okras metličjenja (vodoravne črte); zunaj svetlo sivo rjave s posameznimi lisami temno sivo rjave, znotraj svetlo sive barve, rob ustja temno sivo rjav; površina raskava; grobozrnate mase; pr. u. 14,0 cm, v. 11,0 cm.

**1494** K 23, izsek 25, zač. št. K 23/8y

Odlomek ostenja lonca, okras glavničjenja oz. metličjenja (vodoravne črte); zunaj rjavo rdečkaste, znotraj temno sive barve; površina gladka; grobozrnate mase (luknjičava); nv. pr. 18,7 cm, v. 6,5 cm.

**1495** K 23, izsek 25, zač. št. K 23/15y

Odlomek ostenja posode, okras vtiskovanja s koleščkom (pas odtisov kratkih navpičnih črt) in kaneliranja (vodoravni črti, ki omejujeta odtise); zunaj svetlo oranžno rjave, znotraj zelo svetlo oranžno rjave barve; površina mazava, prvotna površina deloma ohranjena zunaj v obliki temno rdečega premaza; drobnozrnate mase; nv. pr. 20,8 cm, v. 4,3 cm.

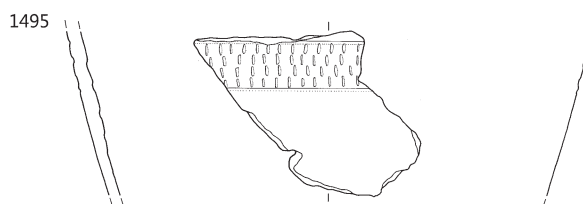
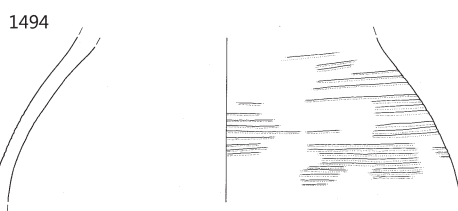
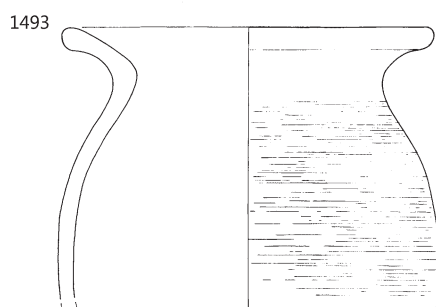
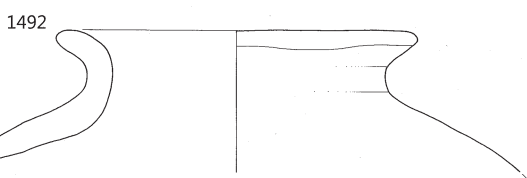
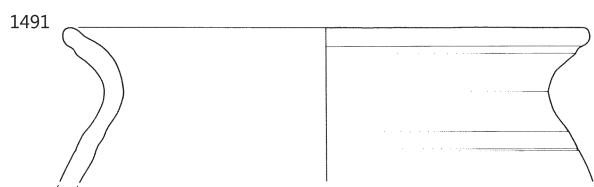
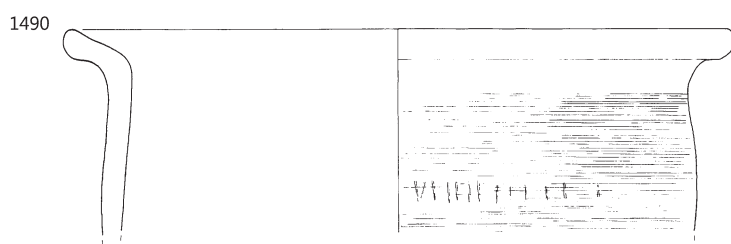

**1496** K 23, izsek 25, zač. št. K 23/4y

Odlomek ostenja in dna posode; svetlo sive barve; površina gladka, prvotna površina ohranjena v veliki meri zunaj v obliki svetlo sivoga premaza; finoizrnatne mase (posamezni drobni in grobi vključki); pr. d. 8,0 cm, v. 6,0 cm.

**1497** K 23, izsek 25, zač. št. K 23/1

Odlomek ostenja in dna lonca; zunaj sivo rjave, temno sive in svetlo rjave, znotraj svetlo rjave barve; površina raskava; groboizrnatne mase; pr. d. 10,5 cm, v. 4,2 cm.

**1498** K 23, izsek 25, zač. št. K 23/2

Odlomki ostenja in dna lonca; lisasta, zunaj svetlo rjave, svetlo rdečkaste, sivo rjave in temno sive, znotraj temno sivo rjave, temno sive in svetlo rjavo rdečkaste barve; površina raskava; droboizrnatne mase (posamezni grobi vključki); pr. d. 9,2 cm, v. 7,7 cm.

**1499** K 23, izsek 25, zač. št. K 23/12y

Odlomek ostenja in dna krožnika oz. pladnja; lisasta, svetlo rdečkasto roza, svetlo oker, svetlo oranžne barve; površina mazava, prvotna površina deloma ohranjena na zunanji strani dna v obliki premaza bež in sivo rjave barve; droboizrnatne mase (posamezni grobi vključki); pr. d. 20,0 cm, v. 1,6 cm.

**1500** K 23, izsek 25, zač. št. K 23/6

Odlomki ostenja in dna lonca; zunaj temno sivo rjave in sivo rjave, znotraj svetlo rjave barve; površina raskava; zelo groboizrnatne mase; pr. d. 17,4 cm, v. 6,4 cm.

**1501** K 23, izsek 25, zač. št. K 23/11y

Odlomek ostenja in dna lonca, okras vrezovanja (vodoravna črta); zunaj sivo rjave in temno sivo rjave, znotraj svetlo rumenkaste barve; površina raskava, prvotna površina ni ohranjena; groboizrnatne mase; pr. d. 17,8 cm, v. 9,5 cm.

**1502** K 23, izsek 25, zač. št. K 23/13y

Odlomek ostenja in dna posode; zunaj svetlo rjavo rdečkaste, s posameznimi lisami sivo rjave, rdečkaste in temno sive, znotraj lisasta, svetlo rjave, temno sive in sivo rjave barve; površina raskava; droboizrnatne mase (posamezni grobi vključki); pr. d. 8,3 cm, v. 5,4 cm.

**1503** K 23, izsek 25, zač. št. K 23/5

Odlomek ostenja in dna lonca, delno ohranjen reliefni znak na spodnji strani dna; temno sivo rjave barve, zunaj tudi temno sive; površina raskava; droboizrnatne mase; pr. d. 9,6 cm, v. 2,0 cm.

1496

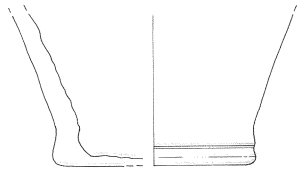

1497

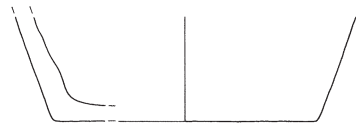

1498

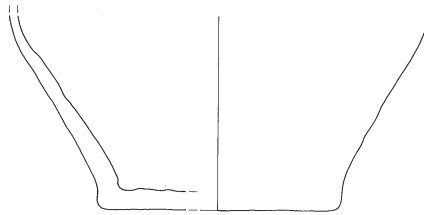

1499

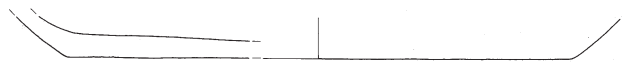

1500

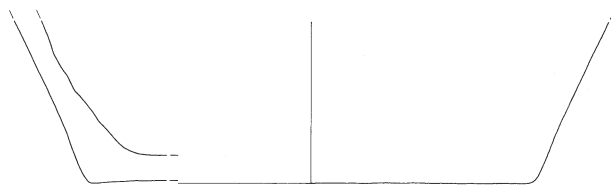

1501

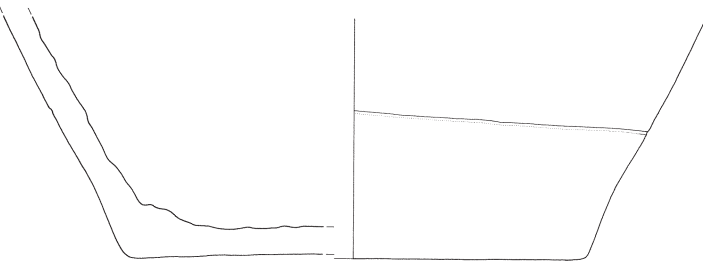

1502

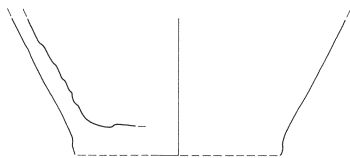

1503

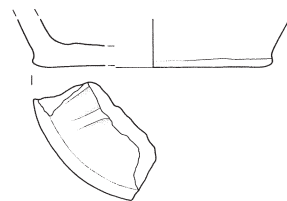

**1504** K 23, izsek 25, zač. št. K 23/10y

Odlomek ustja in ostenja melnice, na notranji strani deloma ohranjen sloj kamenčkov; svetlo rjave, zunaj deloma tudi temno sive barve; površina gladka; finoizrnatost mase; vel. 5,5 × 4,1 cm.

**1505** K 23, izsek 25, zač. št. K 23/7

Odlomek ustja in ročaja vrča; svetlo sive barve; površina raskava; drobnoizrnatost mase (posamezni grobi in zelo grobi vključki); vel. 6,8 × 4,3 cm.

**1506** K 23, izsek 25, zač. št. K 23/14y

Odlomek vratu in ostenja lonca (zgodnja bronasta doba); lisasta, zunaj oranžno rdeče, svetlo rjave in svetlo rjavo sive, znotraj oranžno rdeče, rdeče, svetlo rjave, rjavo sive in temno sive barve; površina raskava, prvotna površina ni ohranjena; groboizrnatost mase; izdelan prostoročno; nv. pr. 23,7 cm, v. 9,8 cm.

**1507** K 23, izsek 25, zač. št. K 23/9yB

Odlomek vratu lonca, okras slikanja (z grafitom, poševni pasovi) (starejša železna doba); zunaj črne, znotraj sivo rjave barve; površina zunaj polirana, znotraj gladka; drobnoizrnatost mase (posamezni grobi vključki); izdelan prostoročno; vel. 5,2 × 5,8 cm. Verjetno del istega lonca kot odl. G1508.

**1508** K 23, izsek 25, zač. št. K 23/9yA

Odlomek ostenja lonca, okras kaneliranja (poševni črti) (starejša železna doba); zunaj črne, znotraj sivo rjave barve; površina zunaj polirana, v sledih ohranjen grafitni premaz, znotraj gladka; drobnoizrnatost mase (posamezni grobi vključki); izdelan prostoročno; vel. 6,8 × 4,2 cm. Verjetno del istega lonca kot odl. G1507.

**Grob 127**

**1509** Grob 127, izsek 25, zač. št. GR 120/1

Železni predmet (žebelj) – odlomek; okrogli presek; vel. 1,9 × 0,3 cm.

**1510** Grob 127, izsek 25, zač. št. GR 120/4

Odlomek ostenja in vratu lonca; zelo svetlo rjave barve; površina mazava, prvotna površina ni ohranjena; finoizrnatost mase (posamezni drobni vključki); nv. pr. 13,6 cm, v. 5,0 cm.

**1511** Grob 127, izsek 25, zač. št. GR 120/3

Odlomek dna in ostenja posode; zunaj temno rjave, mestoma rjave, znotraj rjave barve; površina hrapava; groboizrnatost mase (luknjičava); pr. d. 10,1 cm, v. 3,9 cm.

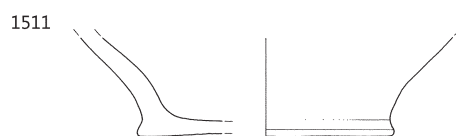
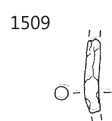
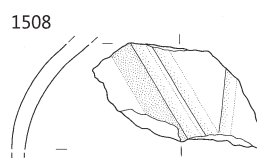
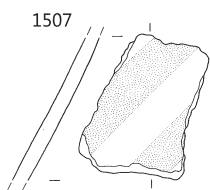
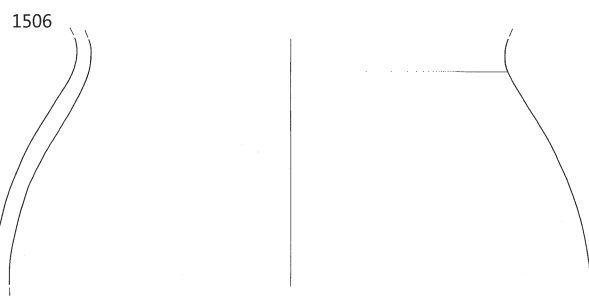
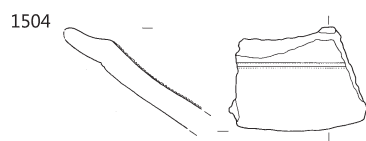

‡ 1504–1508 K 23, ostalo grob 127; 1509 merilo 1:2, ostalo merilo 1:3.

## K 24

### **1512** K 24, izsek 25, zač. št. K 24/32×

Železni predmet – odlomek; močno korodiran; kvadratni presek; vel. 2,8 × 1,1 cm.

### **1513** K 24, izsek 25, zač. št. K 24/3y

Odlomek ustja steklene posode; svetlo modro zelene barve; prozorno steklo (mehurčkasto); pr. u. 9,9 cm, v. 0,9 cm.

### **1514** K 24, izsek 25, zač. št. K 24/22×

Odlomki krožnika; zunaj svetlo rjave do svetlo rjavo sive, znotraj svetlo oker barve; površina gladka, prvotna površina ohranjena v sledih v obliki temno rjavega premaza zunaj in temno rdeče rjavega znotraj; finoizrnatne mase; pr. u. 23,0 cm, pr. d. 16,0 cm, v. 4,7 cm.

### **1515** K 24, izsek 24 in 25, zač. št. K 24/7

Odlomki lonca; zunaj lisasta, oker in temno rjave, znotraj svetlo oker barve; površina raskava, prvotna površina ni ohranjena; grobozrnatne mase; pr. u. 13,4 cm, pr. d. 8,9 cm, v. 21,3 cm.

### **1516** K 24, izsek 24 in 25, zač. št. K 24/6

Odlomki ustja in ostenja lonca; sive barve; površina raskava, prvotna površina ni ohranjena; grobozrnatne mase; pr. u. 16,9 cm, v. 22,0 cm.

### **1517** K 24, izsek 24 in 25, zač. št. K 24/9 (+ RO 195)

Odlomki ustja in ostenja lonca; lisasta, svetlo rjavo rdečkaste, bež in temno ter svetlo sive barve; površina raskava, prvotna površina ni ohranjena; drobnozrnatne mase (posamezni grobi vključki); pr. u. 16,0 cm, v. 9,3 cm.

### **1518** K 24, izsek 25, zač. št. K 24/29×

Odlomek ustja in ostenja lonca, okras glavničenja (vodoravne črte) in vrezovanja (valovnica); temno sive barve, zunaj deloma tudi svetlo sive; površina raskava, zunaj prismojeni organski ostanki (?); grobozrnatne mase (posamezni zelo grobi vključki); pr. u. 25,4 cm, v. 7,8 cm.



1512



1513

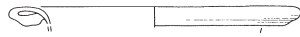

1514

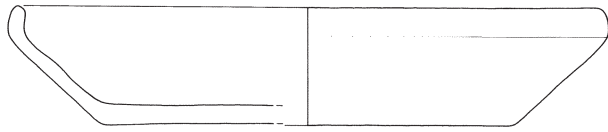

1515

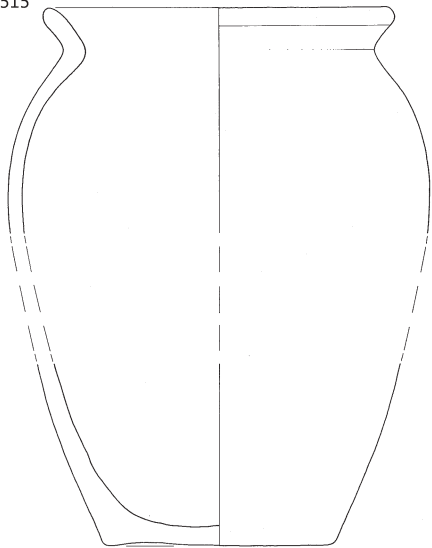

1516

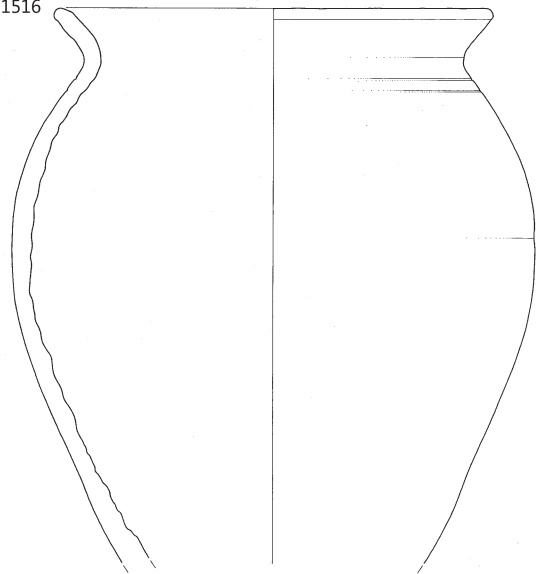

1517

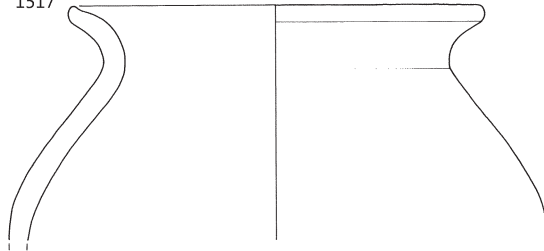

1518

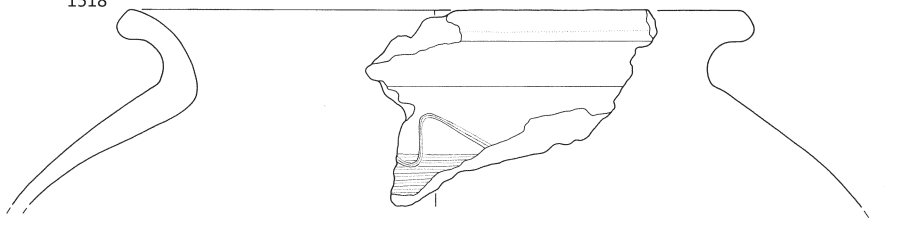

⋮ K 24; 1512 merilo 1:2, ostalo merilo 1:3.

**1519** K 24, izsek 25, zač. št. K 24/30×

Odlomek ustja in ostenja lonca, okras vtiskovanja (odtisi prsta na robu ustja in odtisi koleščka na ostenju, vodoravne linije drobnih pravokotnikov); zunaj svetlo sivo rjave, znotraj svetlo sive barve; površina raskava, prvotna površina ni ohranjena; drobozrnate mase; pr. u. 17,5 cm, v. 7,9 cm.

**1520** K 24, izsek 25, zač. št. K 24/23×

Odlomki ustja in ostenja lonca; svetlo rjavo rdečkaste in temno sivo rjave barve; površina raskava, na robu ustja prismojeni organski ostanki (?); drobozrnate mase (posamezni grobi vključki); pr. u. 16,0 cm, v. 3,9 cm.

**1521** K 24, izsek 25, zač. št. K 24/24×

Odlomek ustja in vratu lonca; svetlo rjavo rdečkaste in temno sivo rjave barve; površina raskava, na robu ustja prismojeni organski ostanki (?); drobozrnate mase (posamezni grobi vključki); pr. u. 15,0 cm, v. 3,3 cm.

**1522** K 24, izsek 25, zač. št. K 24/27×

Odlomek ustja in vratu lonca; zunaj rjave barve, znotraj lisasta, rjave, svetlo rjave in temno sive; površina raskava, prvotna površina deloma ohranjena le zunaj (raskava); grobozrnate mase; pr. u. 28,2 cm, v. 3,3 cm.

**1523** K 24, izsek 24 in 25, zač. št. K 24/2

Odlomek ustja in vratu lonca; zunaj svetlo sive, znotraj oker in sive barve; površina raskava, prvotna površina ni ohranjena; grobozrnate mase; pr. u. 19,4 cm, v. 3,4 cm.

**1524** K 24, izsek 25, zač. št. K 24/4y

Odlomek ustja in vratu lonca, okras modeliranja (tanko vodoravno rebro) in vrezovanja (vodoravne črte); temno sive barve; površina raskava; drobozrnate mase; pr. u. 13,1 cm, v. 2,1 cm.

**1525** K 24, izsek 25, zač. št. K 24/34×

Odlomek ustja in ostenja lonca; oranžne in svetlo rjave barve; površina raskava, prvotna površina ni ohranjena; zelo grobozrnate mase; vel. 6,7 × 4,8 cm.

**1526** K 24, izsek 25, zač. št. K 24/5y

Odlomek ustja in vratu lonca; svetlo oker do bež barve; površina raskava, prvotna površina ni ohranjena; drobozrnate mase (posamezni grobi vključki); vel. 4,1 × 3,5 cm.

**1527** K 24, izsek 25, zač. št. K 24/31×

Odlomek ustja in vratu lonca; temno sivo rjave barve; površina raskava, prvotna površina ni ohranjena; drobozrnate mase; vel. 4,0 × 3,1 cm.

**1528** K 24, izsek 25, zač. št. K 24/37×

Odlomek ustja in vratu lonca; zunaj svetlo rjavo oranžne, znotraj svetlo oker in svetlo sivo rjave barve; površina raskava, prvotna površina ni ohranjena; drobozrnate mase (posamezni grobi vključki); vel. 4,8 × 2,5 cm.

**1529** K 24, izsek 25, zač. št. K 24/39×

Odlomek ustja in vratu lonca; svetlo rjave in temno sive barve; površina raskava, prvotna površina ni ohranjena; drobozrnate mase; vel. 2,9 × 2,7 cm.

**1530** K 24, izsek 25, zač. št. K 24/40×

Odlomek ustja in ostenja sklede, okras plitkega kaneliranja (vodoravni črti); zunaj temno sive, znotraj sive barve; površina raskava, prvotna površina ni ohranjena; grobozrnate mase (posamezni zelo grobi vključki); vel. 5,3 × 3,3 cm.

**1531** K 24, izsek 25, zač. št. K 24/33×

Odlomek ustja in vratu posode, okras kaneliranja (vodoravni črti); oranžno rdeče barve; površina gladka, prvotna površina ni ohranjena; drobozrnate mase; vel. 3,6 × 1,6 cm.

**1532** K 24, izsek 25, zač. št. K 24/41×

Odlomka ustja in vratu lonca, okras kaneliranja (koncentrične črte na ustju); oranžne barve; površina mazava, prvotna površina ni ohranjena; drobozrnate mase; vel. 3,9 × 1,9 cm in 3,2 × 1,8 cm.

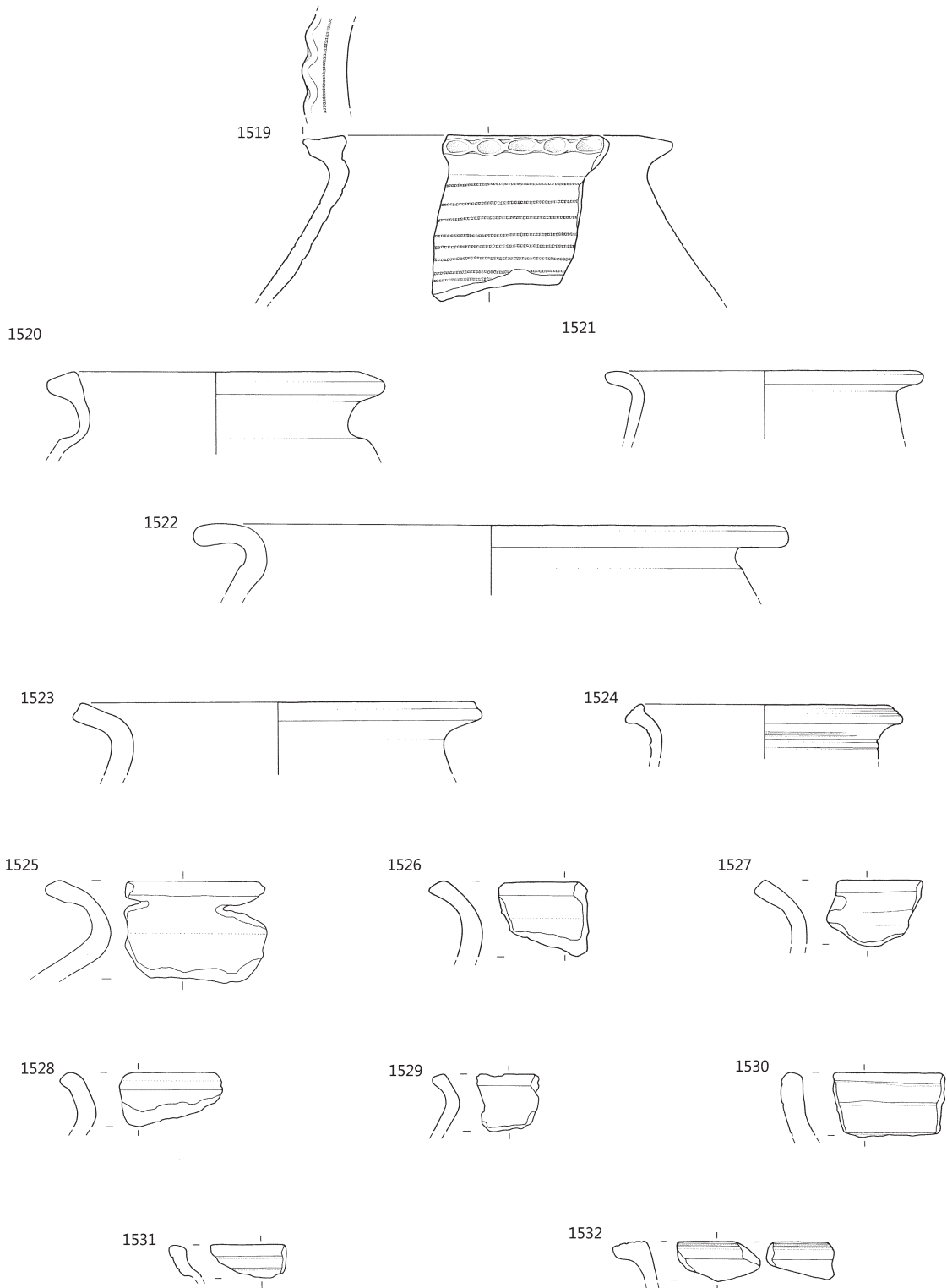

∴ K 24, merilo 1:3.

**1533** K 24, izsek 25, zač. št. K 24/1z

Odlomek ostenja lonca, okras glavničenja (pasovi ločnih črt); zunaj rjave in rjavo oranžne, znotraj oranžno rjave, temno rjavo sive in temno sive barve; površina raskava; drobnozrnate mase; nv. pr. 32,0 cm, v. 9,0 cm.

**1534** K 24, izsek 25, zač. št. K 24/6y

Odlomek ostenja posodice, okras vtiskovanja s koleščkom (pas odtisov kratkih navpičnih črt – zelo slabo ohranjeno); svetlo sive in v sledih sive barve; površina mazava, prvotna površina ni ohranjena; finoizrnatost mase (posamezni drobni vključki); vel. 3,9 × 2,3 cm.

**1535** K 24, izsek 25, zač. št. K 24/18×

Odlomek ostenja lonca (?), okras glavničenja (pas vodoravnih in ločnih črt); svetlo rdečkasto rjave barve, zunaj mestoma tudi sive; površina raskava, prvotna površina ni ohranjena; drobnozrnate mase; vel. 4,0 × 4,5 cm.

**1536** K 24, izsek 25, zač. št. K 24/19×

Odlomek ostenja lonca, okras metliččenja (poševne črte) in vrezovanja (valovnica in vodoravna črta); zunaj rjavo rdečkaste barve, znotraj lisasta, oker oranžne in svetlo sive; površina raskava; grobozrnate mase; vel. 9,0 × 7,0 cm.

**1537** K 24, izsek 25, zač. št. K 24/20×

Odlomek ostenja lonca, okras vtiskovanja s koleščkom (vodoravne črte odtisov majhnih pravokotnikov); svetlo rjave barve; površina raskava, prvotna površina ni ohranjena; grobozrnate mase; vel. 8,5 × 4,8 cm.

**1538** K 24, izsek 25, zač. št. K 24/21×

Odlomek ostenja skleda, okras modeliranja (vodoravno rebro) in vrezovanja (valovnica?); zunaj temno sive, znotraj svetlo rjave barve; površina raskava, prvotna površina znotraj ni ohranjena; drobnozrnate mase (posamezni grobi vključki); vel. 8,0 × 5,2 cm.

**1539** K 24, izsek 25, zač. št. K 24/8×

Odlomek ostenja in dna posode; sivo rjave barve; površina gladka; finoizrnatost mase (posamezni grobi vključki); vel. 3,8 × 2,0 cm.

**1540** K 24, izsek 25, zač. št. K 24/16×

Odlomek dna lončka oz. čaše; zunaj rdeče, znotraj svetlo rjave barve; površina mazava, prvotna površina ni ohranjena; drobnozrnate mase; pr. d. 5,7 cm, v. 1,3 cm.

**1541** K 24, izsek 25, zač. št. K 24/7y

Odlomek ostenja in dna posodice; zunaj sivo rjave, znotraj oker in temno sivo rjave barve; površina rahlo mazava, prvotna površina ni ohranjena; finoizrnatost mase (posamezni drobni vključki); pr. d. 6,0 cm, v. 1,5 cm.

**1542** K 24, izsek 25, zač. št. K 24/1y

Odlomek ostenja in dna posode; oranžne barve; površina mazava, prvotna površina ni ohranjena; grobozrnate mase; vel. 5,2 × 3,1 cm.

**1543** K 24, izsek 24 in 25, zač. št. K 24/3

Odlomki ostenja in dna lonca; zunaj svetlo sivo rjave barve, znotraj lisasta, svetlo sivo rjave, sive in temno sive barve; površina raskava, prvotna površina ni ohranjena; drobnozrnate mase (posamezni grobi in zelo grobi vključki); pr. d. 15,7 cm, v. 15,3 cm.

**1544** K 24, izsek 25, zač. št. K 24/4×

Odlomek ostenja in dna lonca; lisasta, zunaj rdečkasto oranžne, svetlo sive in svetlo sivo rjave, znotraj svetlo oranžne, oker in svetlo sive barve; površina raskava, prvotna površina ni ohranjena; grobozrnate mase (zelo grobozrnate mase); pr. d. 12,0 cm, v. 4,8 cm.

1533

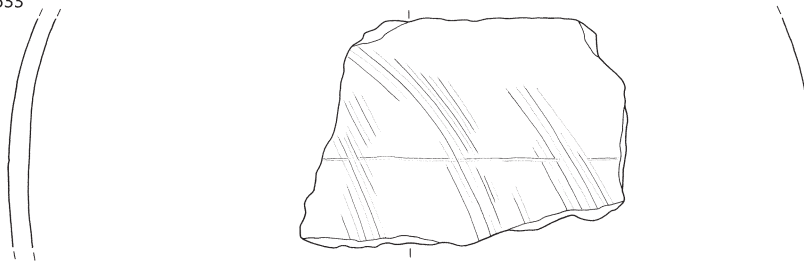

1534



1535

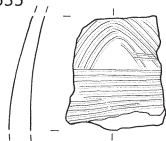

1536

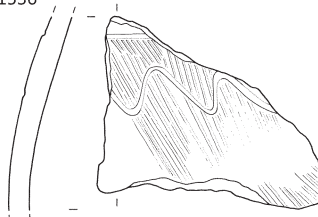

1537

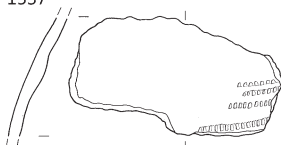

1538

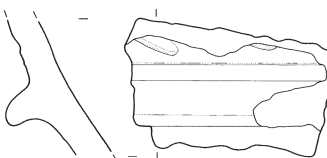

1539



1540



1541



1542



1544



1543

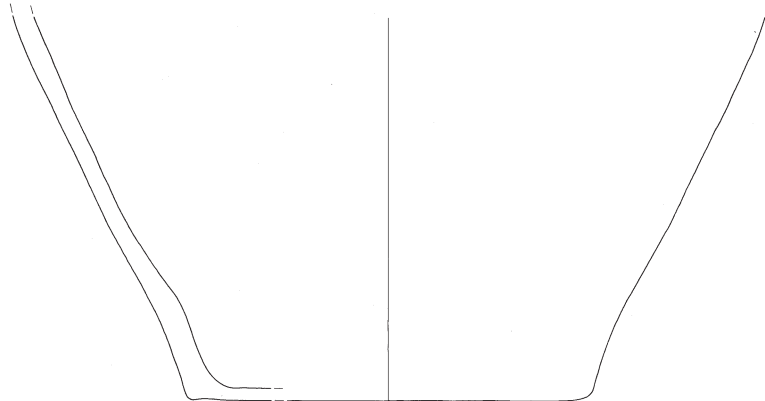

∴ K 24, merilo 1:3.

**1545** K 24, izsek 25, zač. št. K 24/6×

Odlomek ostenja in dna lonca; zunaj oranžno rjave in oker, znotraj temno sive barve; površina raskava, prvotna površina ni ohranjena; drobozrnate mase (posamezni grobi in zelo grobi vključki); pr. d. 17,8 cm, v. 5,4 cm.

**1546** K 24, izsek 25, zač. št. K 24/7×

Odlomek ostenja in dna posode; zunaj temno sive, znotraj svetlo rjavo sive barve; površina raskava; drobozrnate mase; pr. d. 8,9 cm, v. 2,3 cm.

**1547** K 24, izsek 25, zač. št. K 24/9×

Odlomek ostenja in dna lonca; svetlo rjavo oranžne barve; površina raskava, prvotna površina ni ohranjena; grobozrnate mase (posamezni zelo grobi vključki); pr. d. 9,3 cm, v. 2,9 cm.

**1548** K 24, izsek 25, zač. št. K 24/12×

Odlomek ostenja in dna lončka (?); oker barve; površina raskava, prvotna površina znotraj ni ohranjena; drobozrnate mase (posamezni grobi vključki); pr. d. 7,1 cm, v. 2,9 cm.

**1549** K 24, izsek 24 in 25, zač. št. K 24/4

Odlomek ostenja in dna lončka (?); zunaj temno rjavo sive, znotraj oranžno rjave barve; površina raskava; drobozrnate mase; pr. d. 7,4 cm, v. 2,7 cm.

**1550** K 24, izsek 25, zač. št. K 24/17×

Odlomek ostenja in dna lonca, okras metličinja (navpične črte); zunaj svetlo rumene in temno sive, znotraj temno rjave barve; površina raskava; drobozrnate mase (posamezni grobi vključki); vel. 7,0 × 4,8 cm.

**1551** K 24, izsek 25, zač. št. K 24/35×

Odlomki trinožnika; zunaj svetlo oker sive barve, znotraj lisasta, svetlo do temno sive ter svetlo oker sive; površina raskava, prvotna površina ni ohranjena; drobozrnate mase (posamezni grobi vključki); pr. u. 19,7 cm, pr. d. 9,3 cm, v. 9,1 cm.

**1552** K 24, izsek 25, zač. št. K 24/26×

Odlomek ustja in ostenja trinožnika; zunaj oranžne, znotraj svetlo rjavo oranžne barve; površina raskava, prvotna površina ni ohranjena; drobozrnate mase; pr. u. 22,5 cm, v. 3,1 cm.

**1553** K 24, izsek 25, zač. št. K 24/14×

Odlomek dna in noge trinožnika; zunaj oker, znotraj temno sive barve; površina raskava, prvotna površina ni ohranjena; drobozrnate mase; pr. d. 9,7 cm, v. 2,1 cm.

**1554** K 24, izsek 25, zač. št. K 24/45×

Odlomek dna in noge trinožnika; zunaj lisasta, svetlo rdečkasto rjave, oker in sive, znotraj temno sive barve; površina raskava, prvotna površina deloma ohranjena zunaj (gladka); drobozrnate mase; vel. 6,7 × 3,6 cm.

**1555** K 24, izsek 25, zač. št. K 24/3

Odlomek ostenja in vrha pokrova; zunaj lisasta, temno sive, oker, svetlo rdeče, svetlo rjave in svetlo rjavo sive, znotraj temno sive barve; površina raskava, prvotna površina ni ohranjena; grobozrnate mase; pr. čepa 8,3 cm, v. 4,4 cm.

**1556** K 24, izsek 25, zač. št. K 24/8y

Odlomek roba in ostenja pokrova, okras metličinja (poševne črte); zunaj rjavo rdeče in temno sivo rjave, znotraj temno sive in svetlo rjavo rdeče barve; površina raskava; drobozrnate mase (posamezni grobi vključki); vel. 4,4 × 3,6 cm.

**1557** K 24, izsek 25, zač. št. K 24/2y

Odlomek roba in ostenja pokrova; zunaj oker, znotraj svetlo oker barve; površina rahlo mazava, prvotna površina ni ohranjena; fino-zrnate mase (posamezni drobni vključki); vel. 5,2 × 2,6 cm.

**1558** K 24, izsek 24 in 25, zač. št. K 24/1

Odlomek ostenja posode, okras apliciranja (vodoravna bradavica) (prazgodovina); zunaj rdeče rjave, znotraj svetlo rjave barve; površina hrapava; drobozrnate mase (posamezni zelo grobi vključki); izdelana prostoročno; vel. 4,6 × 3,5 cm.

**1559** K 24, izsek 25, zač. št. K 24/2×

Odlomek ustja in vratu lonca (zgodnji srednji vek?); zunaj temno sive in oranžne, znotraj temno rjave in temno sive barve; površina gladka; grobozrnate mase (luknjičava); pr. u. 17,6 cm, v. 3,1 cm.

**1560** K 24, izsek 25, zač. št. K 24/1×

Odlomek ostenja in dna lonca (zgodnji srednji vek); rjave barve, mestoma tudi temno rjave; površina gladka; grobozrnate mase (luknjičava); izdelan prostoročno; pr. d. 11,0 cm, v. 6,5 cm.

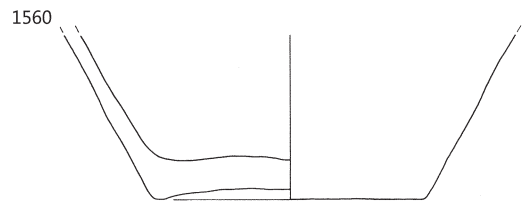
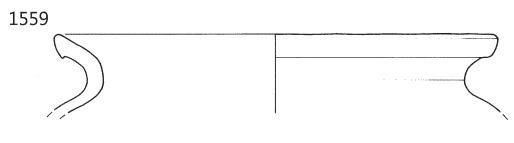
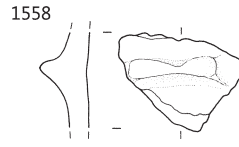
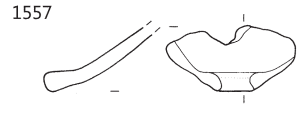
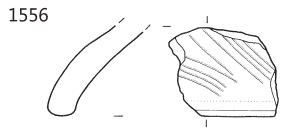
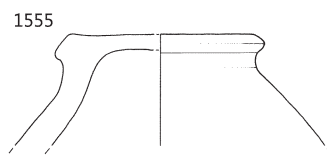
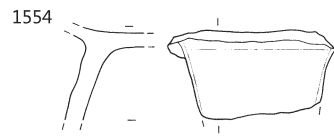
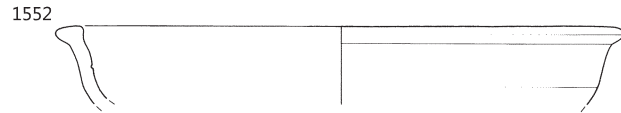
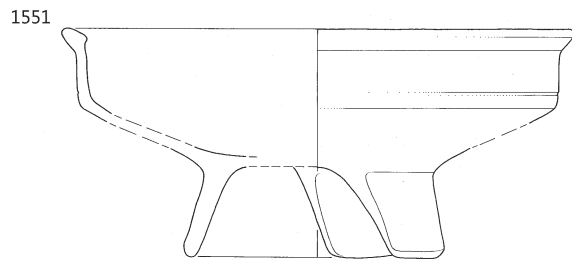
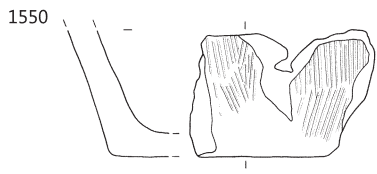
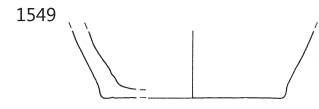
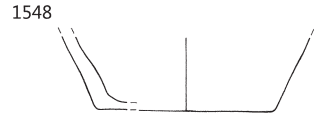
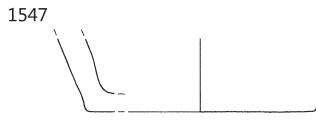
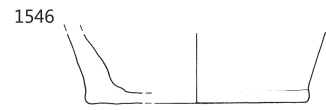
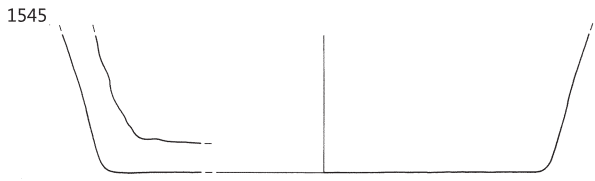

⋮ K 24, merilo 1:3.

## Grob 128

### 1561 Grob 128, izsek 25, zač. št. GR 161/5

Odlomki lonca; zunaj lisasta, svetlo rdeče oker, svetlo rdeče, svetlo oranžne, temno sive in oker, znotraj oker barve s posameznimi lisami sivo rjave; površina raskava, prvotna površina ni ohranjena; grobozrnate mase (posamezni zelo grobi vključki); pr. u. 18,0 cm, pr. d. 13,0 cm, v. 19,6 cm.

### 1562 Grob 128, izsek 25, zač. št. GR 161/3

Odlomka ustja in ostenja lonca; svetlo rjavo sive barve; površina gladka, prvotna površina deloma ohranjena zunaj v obliki črnega premaza; fino zrnate mase (posamezni drobni vključki); pr. u. 12,7 cm, v. 4,0 cm.

### 1563 Grob 128, izsek 25, zač. št. GR 161/1

Odlomek ostenja in dna lonca; rjave barve, zunaj mestoma tudi rjavo sive; površina raskava, prvotna površina ni ohranjena; grobozrnate mase; pr. d. 10,6 cm, v. 7,5 cm.

## RO 137

### 1564 RO 137, izsek 25, zač. št. RO 137/2

Odlomek ustja in vratu lonca; črne barve; površina raskava; drobozrnate mase (posamezni grobi vključki); pr. u. 18,1 cm, v. 2,8 cm.

### 1565 RO 137, izsek 25, zač. št. RO 137/1

Odlomek ostenja in vrha pokrova; svetlo rjavo rdečkaste barve, zunaj mestoma tudi svetlo sive; površina raskava, prvotna površina ni ohranjena; grobozrnate mase; vel. 5,5 × 2,3 cm.

## K 26

### 1566 K 26, izsek 26, zač. št. K 26/39

Železni predmet (žebelj?) – odlomek; okrogli presek; dl. 5,8 cm, pr. 0,4 cm.

### 1567 K 26, izsek 26, zač. št. K 26/40

Železni predmet (žebelj?) – odlomek; kvadratni presek; dl. 8,2 cm, š. 0,5 cm.

### 1568 K 26, izsek 26, zač. št. K 26/41

Železna palčka – odlomek; kvadratni presek; dl. 21,7 cm, š. 0,5 cm.

### 1569 K 26, izsek 26, zač. št. K 26/43

Jantarna lasnica (?) – odlomek; rdeče-rjave barve; okrogel presek; jantar (?); dl. 2,3 cm, pr. 0,3 cm.





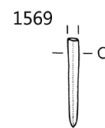
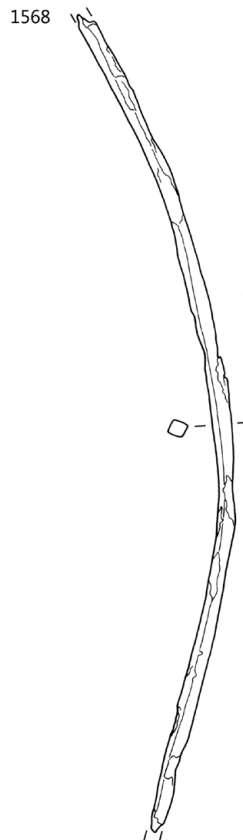
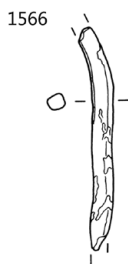
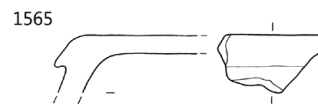
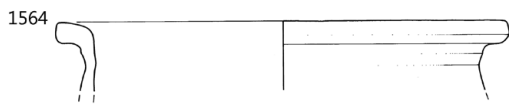
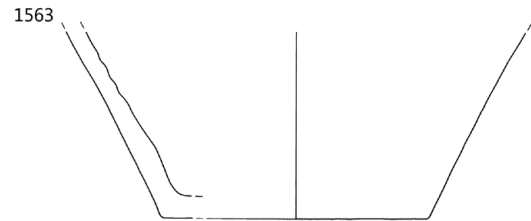
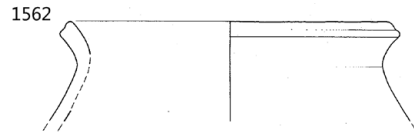
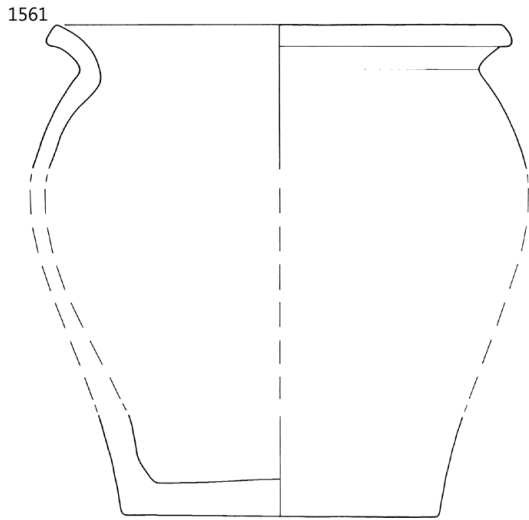

∴ 1561–1563 grob 128, 1564, 1565 RO 137, ostalo K 26; 1566–1569 merilo 1:2, ostalo merilo 1:3.

**1570** K 26, izsek 26, zač. št. K 26/35

Odlomek ustja in ostenja sklede, okras kaneliranja (vodoravna črta); sive barve, v sledih oker; površina raskava, prvotna površina ni ohranjena; drobnozrnate mase; pr. u. 13,7 cm, v. 3,1 cm.

**1571** K 26, izsek 26, zač. št. K 26/6

Odlomki ustja in ostenja sklede z rebrom pod ustjem; rdeče oranžne barve; površina rahlo mazava, prvotna površina deloma ohranjena na ustju v obliki temno rjavo oranžnega premaza; drobnozrnate mase; pr. u. 20,3 cm, v. 7,8 cm.



**1572** K 26, izsek 26, zač. št. K 26/A8

Odlomek ustja in ostenja sklede, okras kaneliranja (vodoravne črte); sive barve; površina gladka, prvotna površina deloma ohranjena v obliki črnega premaza; drobnozrnate mase; pr. u. 19,2 cm, v. 7,3 cm.



**1573** K 26, izsek 26, zač. št. K 26/19

Odlomek ustja in ostenja sklede oz. trinožnika, okras kaneliranja (vodoravne črte); temno sive barve; površina gladka; drobnozrnate mase; pr. u. 25,2 cm, v. 5,7 cm.

**1574** K 26, izsek 26, zač. št. K 26/A1

Odlomki ustja in ostenja vrča z ročajem; svetlo sive barve, zunaj mestoma prehaja tudi v sivo; površina raskava, prvotna površina ni ohranjena; drobnozrnate mase (posamezni grobi vključki); pr. u. 13,5 cm, v. 20,1 cm.

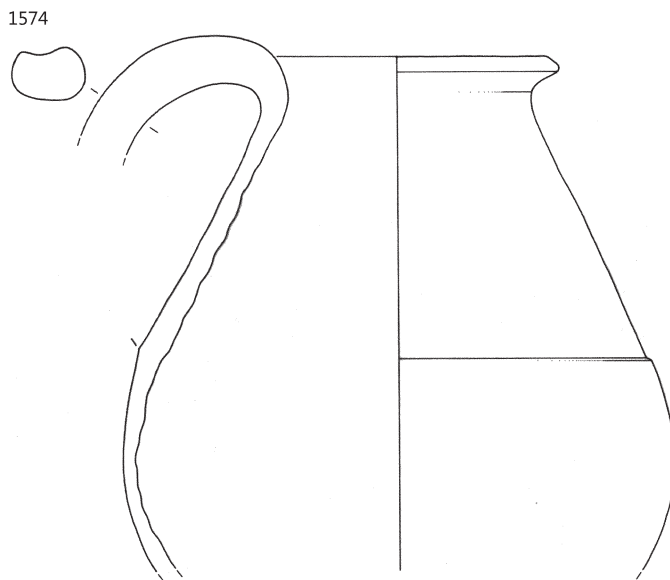
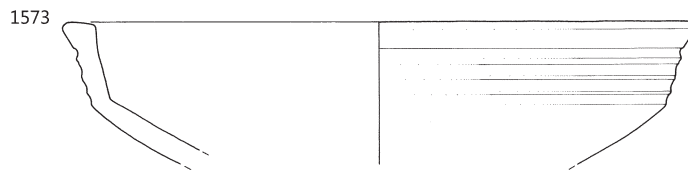
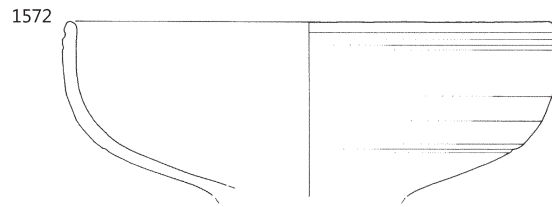
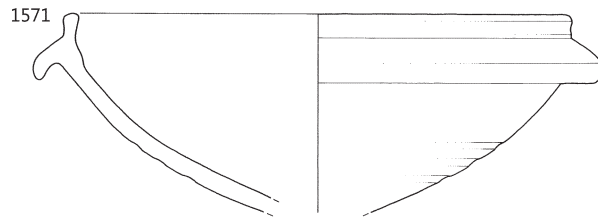
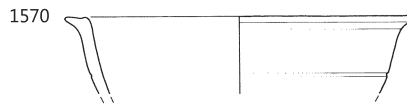

**1575** K 26, izsek 26, zač. št. K 26/A5

Odlomki lonca; lisasta, zunaj svetlo sive, svetlo rdečkasto sive in svetlo rjave, znotraj sivo rjave, svetlo sivo rjave in svetlo sive barve; površina raskava, prvotna površina deloma ni ohranjena; grobozrnate mase; pr. u. 15,9 cm, pr. d. 11,5 cm, v. 23,5 cm.

**1576** K 26, izsek 26, zač. št. K 26/1

Odlomki lonca, okras metličinja (pasovi poševnih črt – ohranjeno v zelo omejenem obsegu); sive barve, mestoma svetlo sivo rjave, svetlo rjave in svetlo oranžne; površina hrapava; drobnozrnate mase (posamezni zelo grobi vključki); pr. u. 15,8 cm, pr. d. 8,4 cm, v. 7,5 cm.

**1577** K 26, izsek 26, zač. št. K 26/2

Odlomki lonca; lisasta, temno sive, oranžne in oranžno rdečkaste barve; površina raskava, prvotna površina deloma ni ohranjena; grobozrnate mase; pr. u. 14,6 cm, pr. d. 10,5 cm, v. 20,0 cm.

1575

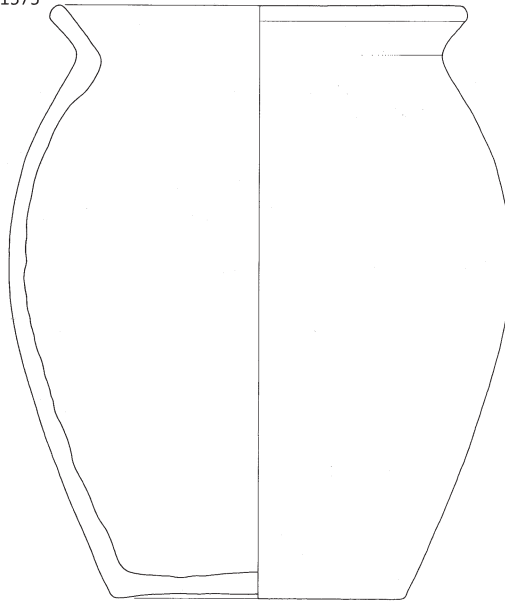

1576

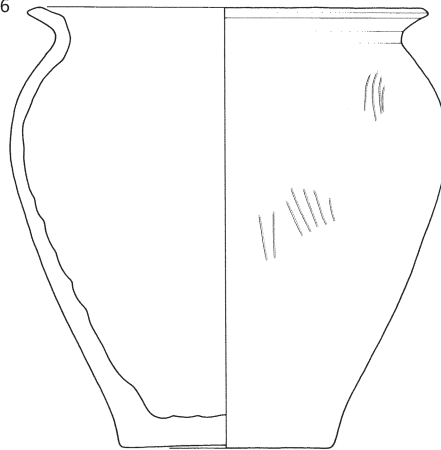

1577

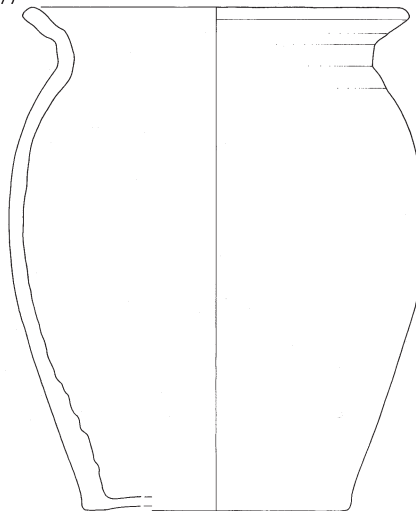

**1578** K 26, izsek 26, zač. št. K 26/44

Odlomki lonca, okras kaneliranja (koncentrične črte na ustju in vodoravna črta na trebuhu); oranžne barve; površina mazava, prvotna površina ohranjena le v sledeh v obliki rdečega premaza; grobozrnate mase; pr. u. 15,5 cm, pr. d. 10,7 cm, v. 29,9 cm.

**1579** K 26, izsek 26, zač. št. K 26/A4

Odlomki ustja in ostenja lonca, okras metliččenja (pas vodoravnih črt) in metliččenja (poševne črte); svetlo rumene barve; površina raskava, prvotna površina ohranjena v sledeh zunaj v obliki premaza (?) črne barve; zelo grobozrnate mase; pr. u. 15,4 cm, pr. d. 12,8 cm, v. 34,0 cm.

**1580** K 26, izsek 26, zač. št. K 26/13

Odlomek ustja in ostenja lonca; oker barve, mestoma prehaja v svetlo oranžno, znotraj posamezna lisa sive; površina raskava; drobnnozrnate mase (posamezni grobi vključki); pr. u. 23,0 cm, v. 5,5 cm.

1578

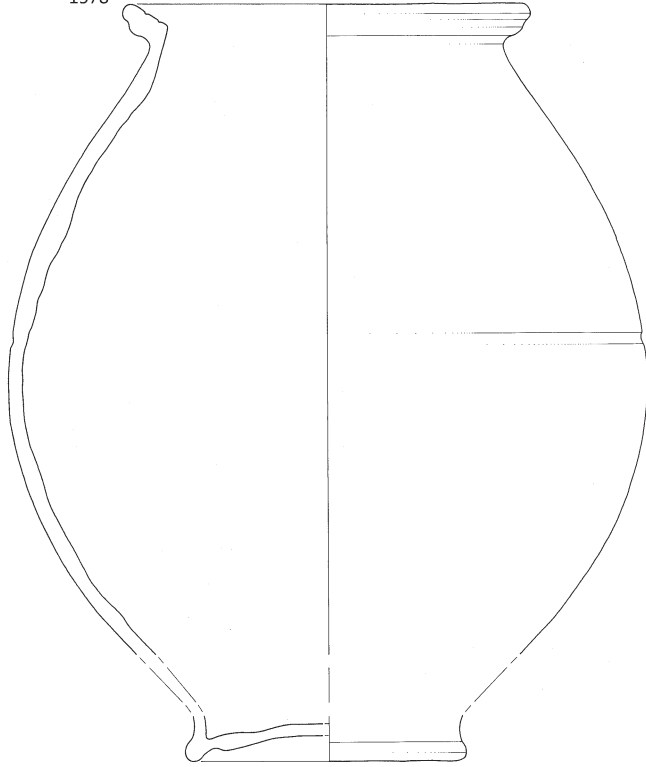

1579

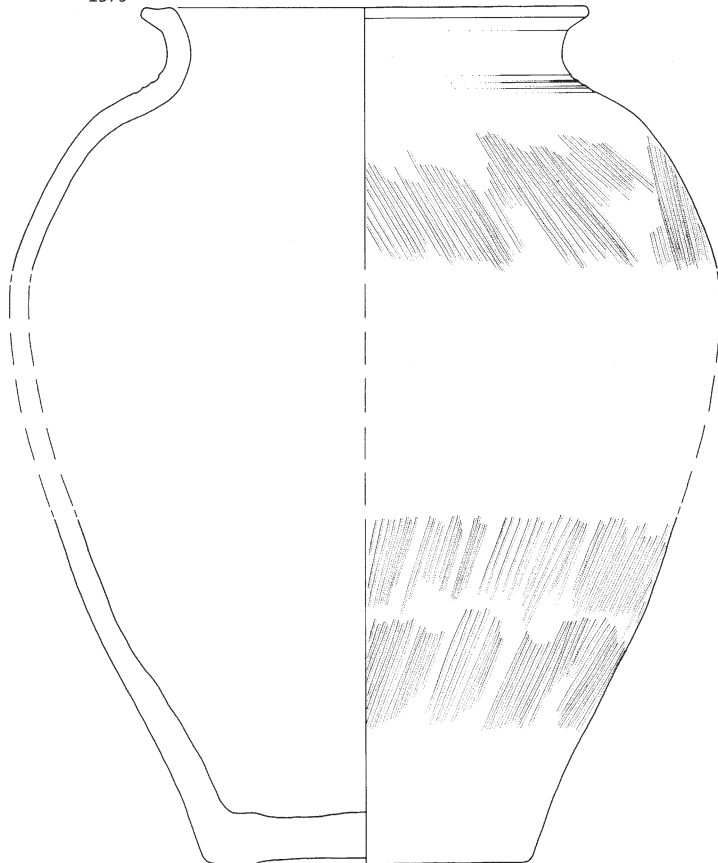

1580

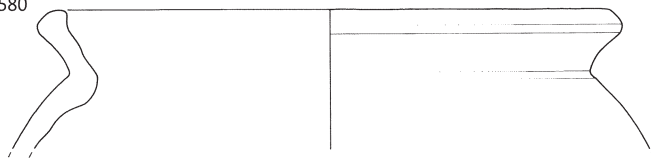

∴ K 26, merilo 1:3.

**1581** K 26, izsek 26, zač. št. K 26/3

Odlomki lonca; lisasta, zunaj svetlo rjavo oranžne, sivo rjave in temno sive, znotraj sivo rjave barve; površina raskava, prvotna površina ni ohranjena; grobozrnate mase; pr. u. 16,7 cm, pr. d. 11,8 cm, v. 16,1 cm.

**1582** K 26, izsek 26, zač. št. K 26/33

Odlomki lonca; zunaj lisasta, sive, svetlo oker, svetlo sivo rjave in svetlo rjavo oranžne, znotraj sive barve; površina raskava; drobnazrnate mase (posamezni grobi vključki); pr. u. 19,2 cm, pr. d. 9,3 cm, v. 18,9 cm.

**1583** K 26, izsek 26, zač. št. K 26/52

Odlomki ustja in ostenja lonca; lisasta, zunaj oranžno rdeče, oker in sivo rjave, znotraj svetlo oranžno rdeče, oker in temno sivo rjave barve; površina raskava, prvotna površina v glavnem ni ohranjena; grobnazrnate mase (posamezni zelo grobi vključki); pr. u. 25,9 cm, v. 20,5 cm.



**1584** K 26, izsek 26, zač. št. K 26/38

Odlomki ustja in ostenja lonca, okras vrezovanja (pasovi vodoravnih črt) in vtiskovanja s koleščkom (vodoravni pasovi odtisov kvadratkov); temno sive barve, zunaj tudi s posameznimi lisami svetlo rjavo sive; površina raskava; drobnazrnate mase; pr. u. 9,5 cm, v. 8,8 cm.

**1585** K 26, izsek 26, zač. št. K 26/22

Odlomki ustja in ostenja lonca, okras glavničenja (vodoravne črte); zunaj sivo rjave in mestoma svetlo sivo rjave in na robu ustja deloma svetlo rdečkaste, znotraj sivo rjave in mestoma oker barve; površina raskava, prvotna površina ni ohranjena; drobnazrnate mase (posamezni grobi vključki); pr. u. 13,1 cm, v. 5,1 cm.

**1586** K 26, izsek 26, zač. št. K 26/A6

Odlomek ustja in ostenja lonca; zunaj zelo svetlo sive, znotraj svetlo sivo oker in svetlo sive barve; površina raskava; grobnazrnate mase (posamezni zelo grobi vključki); pr. u. 14,6 cm, v. 4,8 cm.



**1587** K 26, izsek 26, zač. št. K 26/25

Odlomki ustja in ostenja lonca; oranžne barve; površina gladka, prvotna površina je ohranjena v sledih zunaj, v obliki oranžno rdečega premaza; finoazrnate mase; pr. u. 14,0 cm, v. 7,1 cm.

**1588** K 26, izsek 26, zač. št. K 26/16

Odlomek ustja in vratu lonca; zunaj svetlo rjave, mestoma s svetlo rdečkastim odtenkom, znotraj svetlo rjavo sive barve; površina raskava, prvotna površina znotraj deloma ni ohranjena; drobnazrnate mase (posamezni grobi vključki); pr. u. 20,0 cm, v. 2,3 cm.

**1589** K 26, izsek 26, zač. št. K 26/31

Odlomek ustja in ostenja sklede; temno sive barve; površina gladka, prvotna površina ohranjena v sledih zunaj, v obliki črnega premaza; finoazrnate mase; vel. 3,0 × 3,4 cm.

**1590** K 26, izsek 26, zač. št. K 26/30

Odlomek ustja in vratu lonca; temno sive barve; površina gladka, prvotna površina ohranjena v sledih zunaj, v obliki črnega premaza; finoazrnate mase; vel. 3,7 × 3,3 cm.



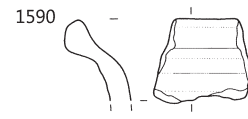
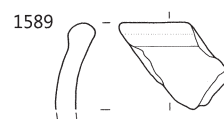
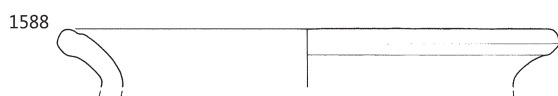
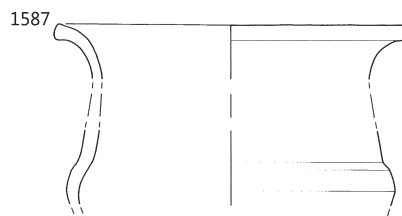
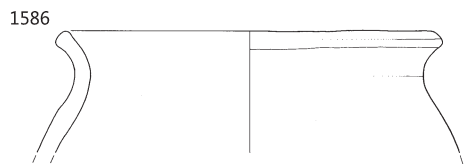
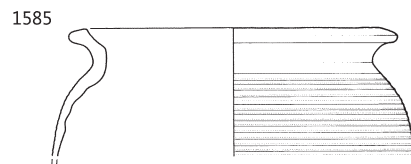
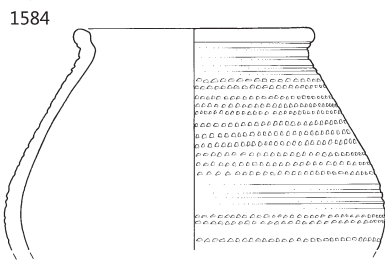
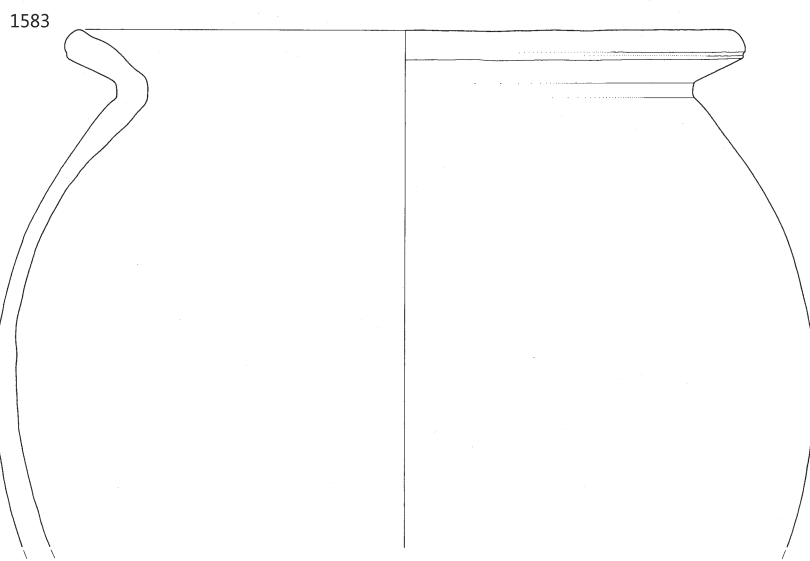
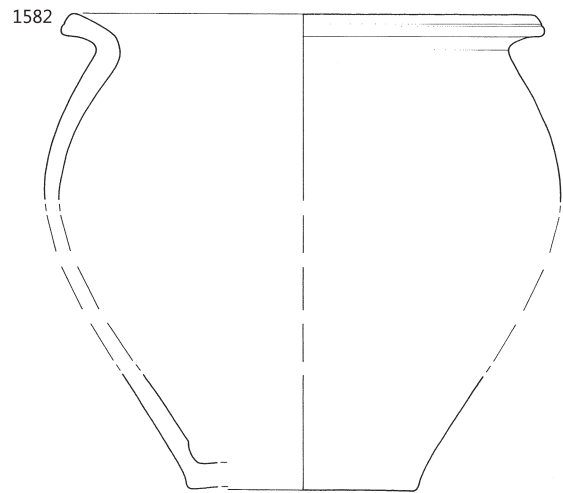
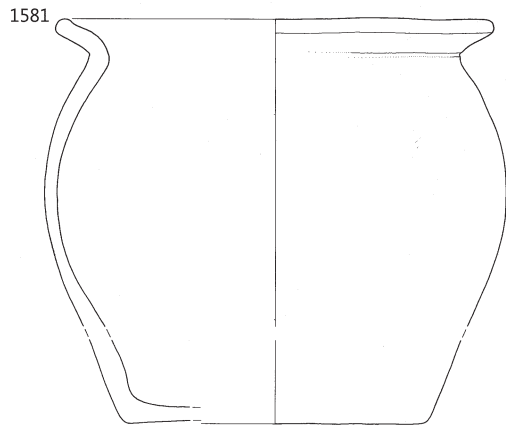

! K 26, merilo 1:3.

**1591** K 26, izsek 26, zač. št. K 26/45

Odlomki ostenja in dna lonca, okras metliččenja (navpične črte); zunaj svetlo oker in z lisami svetlo do temno sive barve, znotraj svetlo sivo rjave s posameznimi lisami sive; površina raskava, prvotna površina znotraj ni ohranjena; grobozrnate mase (posamezni zelo grobi vključki); pr. d. 14,7 cm, v. 25,5 cm.



**1593** K 26, izsek 26, zač. št. K 26/A3

Odlomki ostenja in dna lonca, okras kaneliranja (vodoravna črta); zunaj svetlo rdečkaste, svetlo oker sive in sive (na dnu), znotraj svetlo oker in sive do temno sive barve; površina raskava, prvotna površina ohranjena v sledih znotraj (gladka); drobozrnate mase (posamezni grobi vključki); pr. d. 10,0 cm, v. 15,6 cm.



**1594** K 26, izsek 26, zač. št. K 26/14

Odlomek ostenja in dna lonca; svetlo oker in mestoma bež barve; površina raskava, prvotna površina ni ohranjena; drobozrnate mase; pr. d. 14,0 cm, v. 6,4 cm.

**1592** K 26, izsek 26, zač. št. K 26/51

Odlomek ostenja in dna lonca, okras glavniččenja (navpične črte); zunaj svetlo rdečkaste in mestoma sive, znotraj lisasta, zelo svetlo sive in sive barve; površina raskava; grobozrnate mase; pr. d. 11,2 cm, v. 11,8 cm.



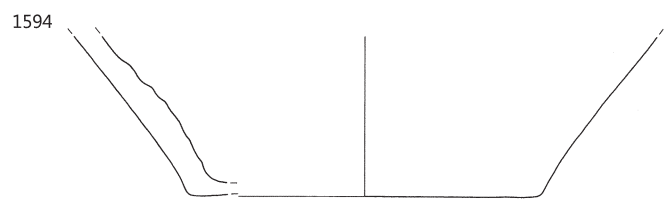
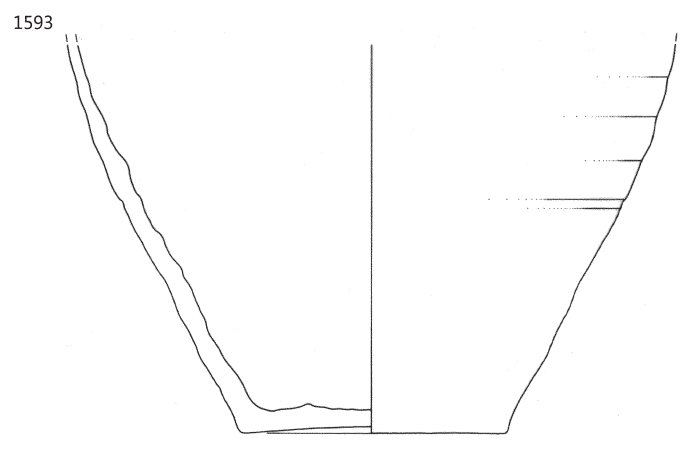
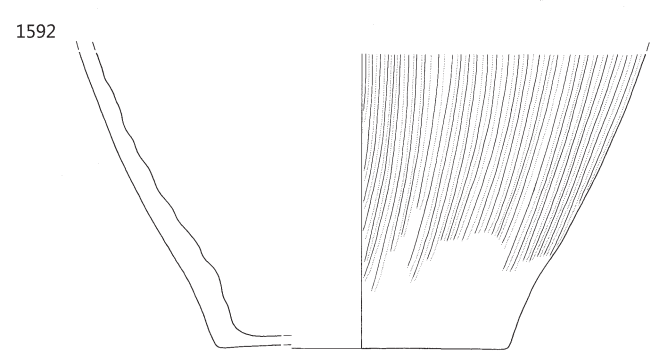
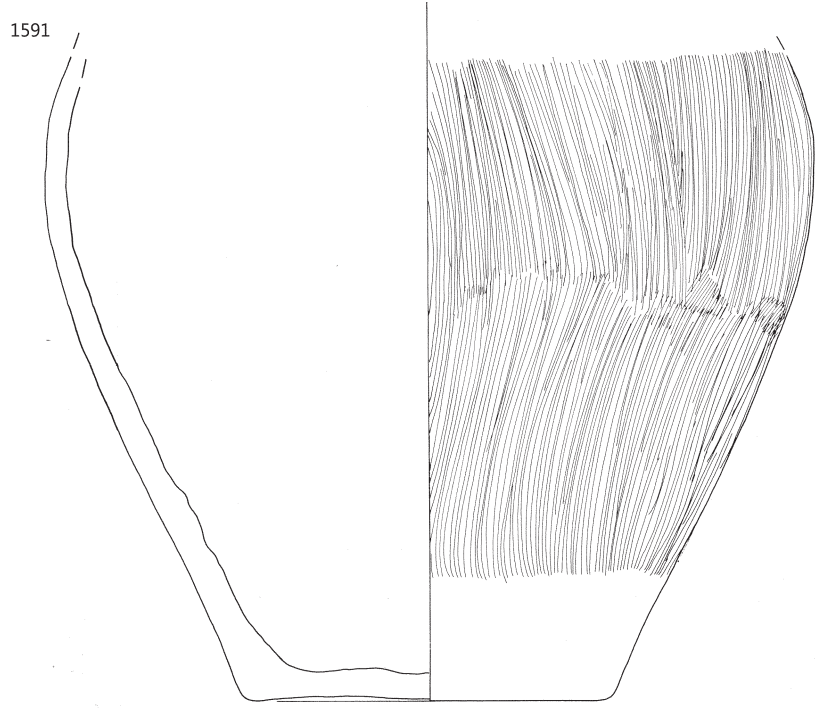

∴ K 26, merilo 1:3.

**1595** K 26, izsek 26, zač. št. K 26/5

Odlomki ostenja in dna lonca; zunaj sive in mestoma svetlo sive, znotraj oker barve in v sledeh temno sive; površina raskava, prvotna površina deloma ni ohranjena; drobozrnate mase; pr. d. 10,7 cm, v. 15,6 cm.

**1596** K 26, izsek 26, zač. št.

K 26/4

Odlomki ostenja in dna lonca; temno sive barve, zunaj posamezna lisa rjavo oranžne; površina raskava; grobozrnate mase; pr. d. 6,7 cm, v. 10,9 cm.



**1597** K 26, izsek 26, zač. št. K 26/11

Odlomek ostenja in dna lonca; zunaj temno sivo rjave, dno rjavo sive, znotraj zelo svetlo oranžno rjave barve; površina raskava, prvotna površina ni ohranjena; fino zrnate mase (posamezni drobni, grobi in zelo grobi vključki); pr. d. 7,0 cm, v. 4,9 cm.

**1598** K 26, izsek 26, zač. št. K 26/50

Odlomek ostenja in dna lonca; zunaj sive, znotraj svetlo sivo rjave barve; površina raskava, prvotna površina ni ohranjena; drobozrnate mase (posamezni grobi in zelo grobi vključki); vel. 8,4 × 5,6 cm.

**1599** K 26, izsek 26, zač. št. K 26/A11

Odlomek ostenja in dna lonca; zunaj svetlo rjave do zelo svetlo sive, znotraj temno sive barve; površina raskava; drobozrnate mase (posamezni grobi vključki); pr. d. 11,8 cm, v. 4,8 cm.

**1600** K 26, izsek 26, zač. št. K 26/A9

Odlomek ostenja in dna lonca; zunaj lisasta, temno sive, rjave in svetlo rumeno sive, znotraj svetlo rumene barve; površina raskava, prvotna površina v glavnem ni ohranjena; drobozrnate mase (posamezni grobi in zelo grobi vključki); pr. d. 7,5 cm, v. 2,8 cm.

**1601** K 26, izsek 26, zač. št. K 26/7

Odlomek ostenja in dna lonca; zunaj oranžne in zelo svetlo sive, znotraj oker barve; površina raskava; grobozrnate mase; pr. d. 10,2 cm, v. 4,6 cm.

**1602** K 26, izsek 26, zač. št. K 26/A2

Odlomek ostenja in dna lonca, okras metliččenja (navpične črte); svetlo sive barve, zunaj mestoma prehaja v sivo; površina raskava, prvotna površina ni ohranjena; grobozrnate mase; pr. d. 12,1 cm, v. 5,7 cm.



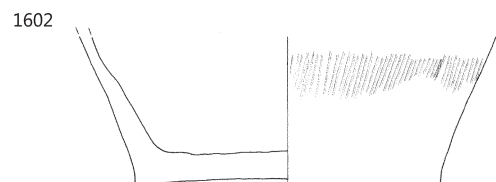
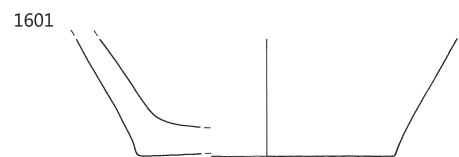
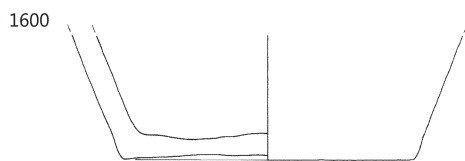
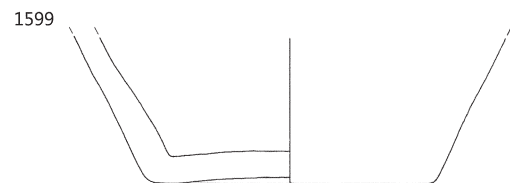
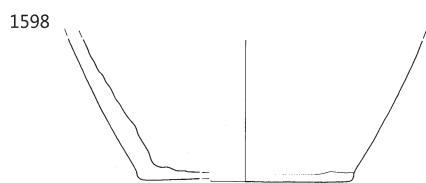
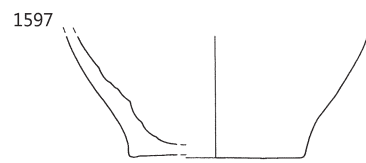
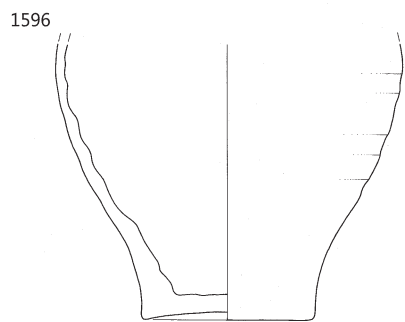
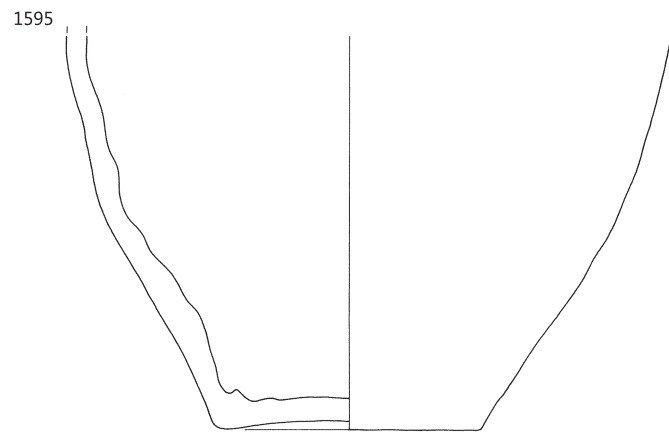

∴ K 26, merilo 1:3.

**1603** K 26, izsek 26, zač. št. K 26/32

Odlomek ustja in ostenja melnice z izlivom; zelo svetlo oker in zelo svetlo oranžne barve; površina mazava, prvotna površina ni ohranjena; finoizrinate mase (posamezni drobni in grobi vključki); vel. 14,2 × 5,0 cm.

**1604** K 26, izsek 26, zač. št. K 26/21

Odlomek dna in noge trinožnika; zunaj lisasta, svetlo rumene, svetlo roza sive, in svetlo sive, znotraj svetlo rdeče barve; površina raskava, prvotna površina ni ohranjena; drobozrnate mase; vel. 7,1 × 4,3 cm.

**1605** K 26, izsek 26, zač. št. K 26/53

Odlomki ostenja, dna in noge trinožnika; zunaj rjave do temno rjave, znotraj temno sive barve s posameznimi lisami rjave in oker; površina gladka, prvotna površina ohranjena le v sledih zunaj v obliki črnega premaza; finoizrinate mase (posamezni drobni vključki); pr. d. 11,5 cm, v. 5,0 cm.

**1606** K 26, izsek 26, zač. št. K 26/23

Odlomki ostenja in čepa pokrova, okras kaneliranja (vodoravne črte); temno sive barve; površina hrapava; drobozrnate mase (posamezni grobi vključki); pr. čepa 5,4 cm, v. 7,4 cm.

**1607** K 26, izsek 26, zač. št. K 26/28

Odlomek ostenja in čepa pokrova, okras vtiskovanja s kolesčkom (pasovi odtisov drobnih pravokotnikov); lisasta, svetlo do temno sive ter svetlo sivo rjave barve; površina raskava, prvotna površina ni ohranjena, sekundarno prežgana; grobozrnate mase (posamezni zelo grobi vključki); pr. čepa 3,9 cm, v. 3,7 cm.

**1608** K 26, izsek 26, zač. št. K 26/8

Odlomka ročaja vrča; svetlo do temno sive barve; površina mazava, prvotna površina deloma ohranjena v obliki svetlo zelenega lošča; finoizrinate mase (posamezni grobi vključki); vel. 2,7 × 5,4 cm in 2,5 × 5,5 cm.

**1609** K 26, izsek 26, zač. št. K 26/54

Odlomek ostenja posode, okras vtiskovanja (brazdasti vrez) in inkrustiranja (deloma ohranjena) (bakrena doba); temno sive barve, zunaj v sledih tudi rjave; površina gladka, prvotna površina ohranjena le v sledih (gladka); drobozrnate mase; vel. 3,5 × 2,2 cm.

**1610** K 26, izsek 26, zač. št. K 26/29

Odlomek ostenja in dna posode (prazgodovina); zunaj oker in temno sivo rjave, znotraj sivo rjave barve; površina gladka; grobozrnate mase; vel. 5,9 × 2,4 cm.

1603

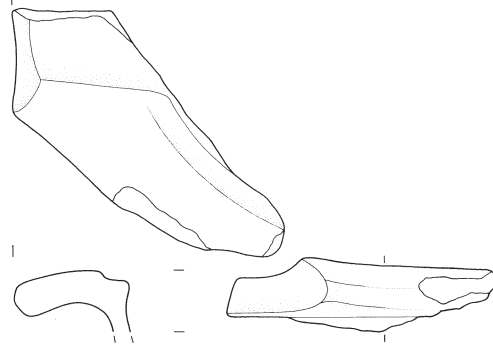

1604

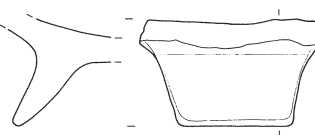

1605

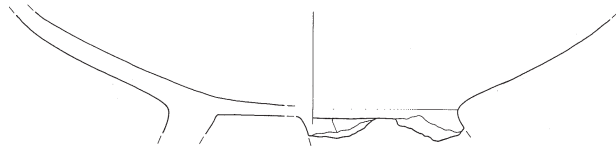

1606

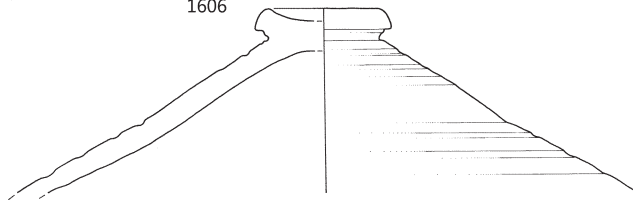

1607

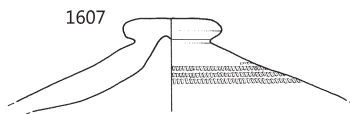

1608

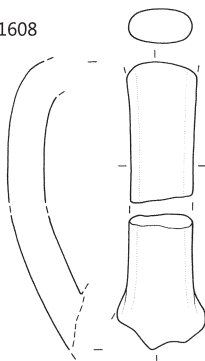

1609



1610



## K 27

### 1611 K 27, izsek 25, zač. št. K 27/23

Bronast zvonček trapezaste oblike z dvema polkrožnima držajema na vrhu in v celoti ohranjenim železnim tolkačem v notranjosti; vel. zvončka 7,0 × 4,7 cm, dl. tolkača 5,4 cm, š. 1,0–1,5 cm.



### 1612 K 27, izsek 25, zač. št. K 27/11

Odlomki sklede; zunaj oker s posamezno liso sivo rjave, znotraj oker in temno sive barve; površina gladka; grobozrnate mase (posamezni zelo grobi vključki); pr. u. 31,1 cm, pr. d. 16,9 cm, v. 11,8 cm.

### 1613 K 27, izsek 25, zač. št. K 27/3

Odlomki lonca, okras metličnja (poševne črte); lisasta, zunaj rjave, temno sivo rjave, temno rjave in rjavo sive, znotraj svetlo rjave, sivo rjave in rjave barve; površina hrapava; grobozrnate mase (posamezni zelo grobi vključki); pr. u. 18,7 cm, pr. d. 11,0 cm, v. 21,6 cm.

### 1614 K 27, izsek 25, zač. št. K 27/4

Odlomki lonca, okras metličnja (poševne in vodoravne črte; zelo slabo ohranjeno); lisasta, zunaj oker, svetlo rjavo oranžne in temno sivo rjave, znotraj svetlo rjavo oranžne, svetlo rjave, oker, sive in temno sive barve; površina hrapava, prvotna površina ni ohranjena; grobozrnate mase (posamezni zelo grobi vključki); pr. u. 26,8 cm, v. 19,1 cm.



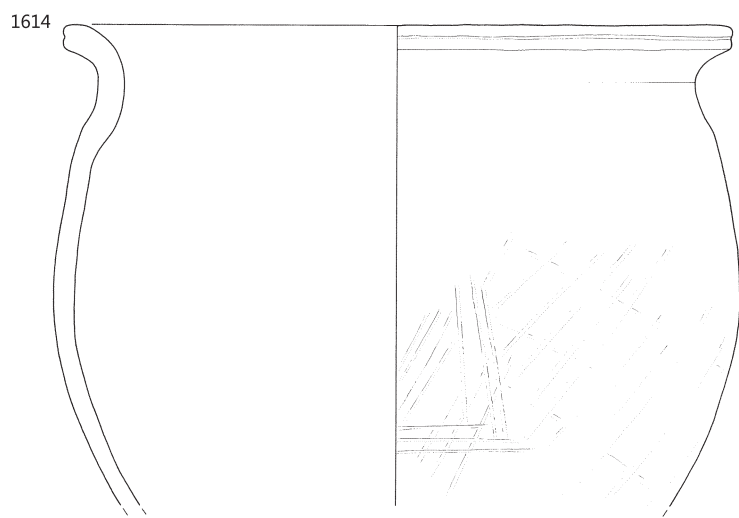
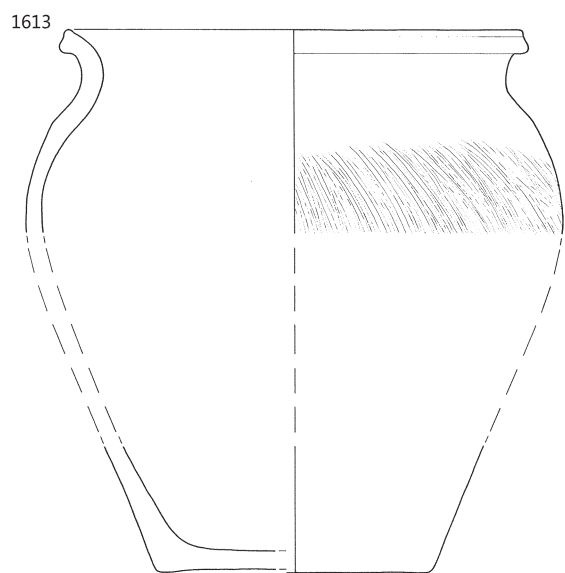
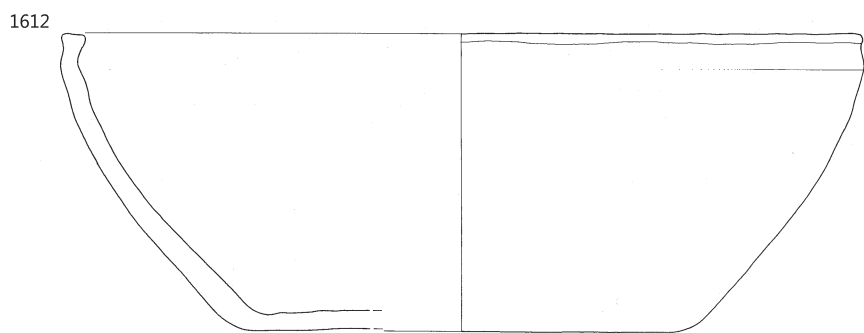
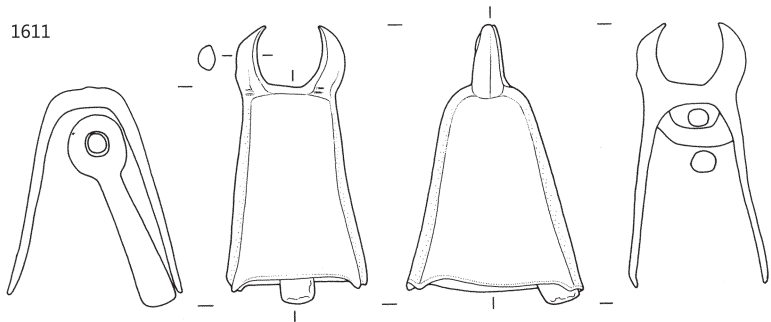

⋮ K 27; 1611 merilo 1:2, ostalo merilo 1:3.

**1615** K 27, izsek 25, zač. št. K 27/29 (+ GR 166)

Odlomki ustja in ostenja lonca; svetlo rjavo oranžne barve; površina rahlo mazava, prvotna površina deloma ohranjena zunaj v obliki rdeče oranžnega premaza; fino zrnate mase (posamezni drobni in zelo grobi vključki); pr. u. 14,3 cm, v. 20,1 cm.

**1616** K 27, izsek 25, zač. št. K 27/13

Odlomek ustja in vratu lonca; zunaj temno sive, znotraj sivo rjave barve, rob ustja temno siv; površina hrapava; grobozrnate mase; pr. u. 13,0 cm, v. 3,5 cm.

**1617** K 27, izsek 25, zač. št. K 27/21

Odlomek ustja in vratu lonca; svetlo rjave barve, znotraj deloma tudi temno sive; površina hrapava; grobozrnate mase (posamezni zelo grobi vključki); pr. u. 15,4 cm, v. 3,7 cm.

**1618** K 27, izsek 25, zač. št. K 27/2

Odlomki ustja in ostenja lonca, okras kaneliranja (pasovi vodoravnih črt) in vtiskovanja s koleščkom (pasovi odtisov pravokotnikov); zunaj lisasta, temno sive, temno sivo rjave, sivo rjave in svetlo rjave, znotraj sivo rjave barve; površina hrapava; drobozrnate mase (posamezni grobi vključki); pr. u. 15,3 cm, v. 14,7 cm.

**1619** K 27, izsek 25, zač. št. K 27/20

Odlomek ustja in ostenja lonca, okras metliččenja (pasovi poševnih črt, okras slabo ohranjen); rjavo sive barve; površina raskava; grobozrnate mase (posamezni zelo grobi vključki); pr. u. 17,0 cm, v. 6,1 cm.

**1620** K 27, izsek 25, zač. št. K 27/16 (+ GR 166 + RO 237)

Odlomki vratu, ostenja in dna lonca, okras kaneliranja (vodoravna črta) in metliččenja (navpične črte); oranžno rjave barve; površina raskava, prvotna površina ni ohranjena; drobozrnate mase (posamezni grobi in zelo grobi vključki); pr. d. 10,0 cm, v. 21,8 cm.

**1621** K 27, izsek 25, zač. št. K 27/22

Odlomek vratu in ostenja lonca, okras metliččenja (poševne črte, okras slabo ohranjen); zunaj zelo svetlo sive, znotraj svetlo oker sive barve, na obeh straneh posamezna lisa sive; površina hrapava, prvotna površina ni ohranjena; zelo grobozrnate mase; vel. 5,7 × 7,7 cm.

**1622** K 27, izsek 25, zač. št. K 27/24

Odlomek ostenja lonca, okras glavniččenja (vodoravne črte); oker do svetlo oker barve; površina hrapava; grobozrnate mase (posamezni zelo grobi vključki); nv. pr. 20,7 cm, v. 7,3 cm.

1615

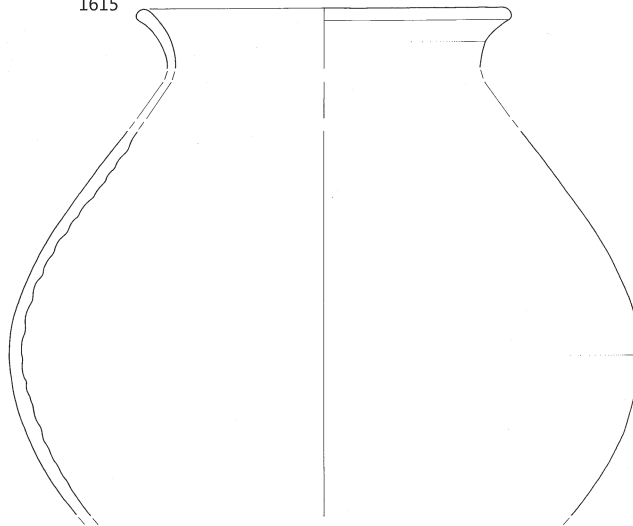

1616

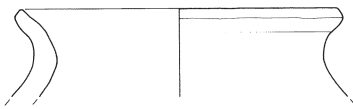

1617

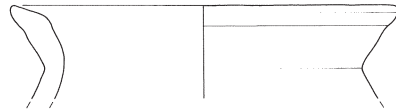

1618

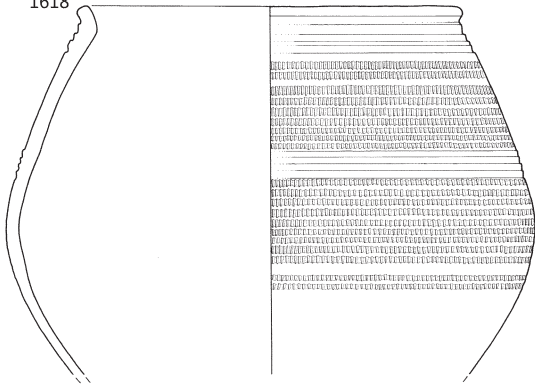

1619

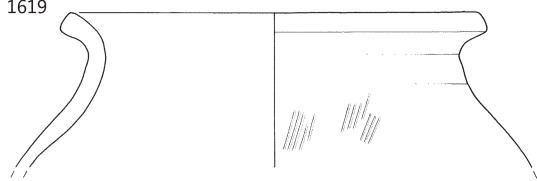

1620

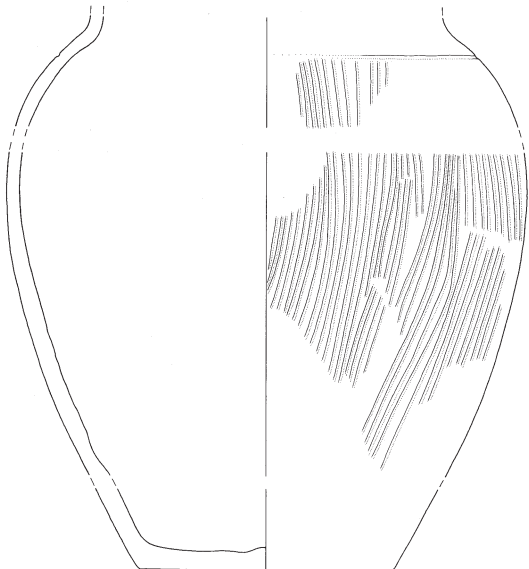

1621

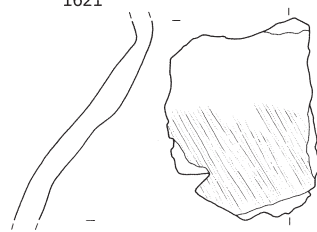

1622

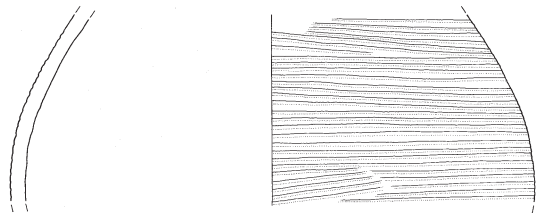

⋮ K 27, merilo 1:3.

**1623** K 27, izsek 25, zač. št. K 27/5

Odlomki ostenja in dna lonca, okras kaneliranja (posamezne vodoravne črte); lisasta, zunaj sive, oker in rjave do svetlo rjavo sive, znotraj temno sive, svetlo sivo rjave, svetlo rjave, sive, svetlo oker in oranžne barve; površina raskava; grobozrnate mase (posamezni zelo grobi vključki); pr. d. 24,0 cm, v. 18,3 cm.

**1624** K 27, izsek 25, zač. št. K 27/1

Odlomki ostenja in dna lonca; lisasta, zunaj rjavo rdeče, rjavo sive, rjavo oranžne, rdečkaste in rjave, znotraj rdeče, rjavo sive, temno sivo rjave barve; površina raskava; grobozrnate mase (posamezni zelo grobi vključki); pr. d. 16,6 cm, v. 8,8 cm.

**1625** K 27, izsek 25, zač. št. K 27/27

Odlomek ostenja in dna lonca; temno sivo rjave barve, zunaj deloma tudi svetlo rjave; površina raskava, prvotna površina ni ohranjena; grobozrnate mase; pr. d. 11,5 cm, v. 5,2 cm.

**1626** K 27, izsek 25, zač. št. K 27/12

Odlomek ostenja in dna lonca; temno sive barve; površina hrapava; drobnazrnate mase; pr. d. 11,0 cm, v. 3,0 cm.

**1627** K 27, izsek 25, zač. št. K 27/28

Odlomek ostenja in dna lončka oz. čaše; svetlo sivo rjave barve; površina rahlo mazava, prvotna površina ni ohranjena; finoazrnate mase (posamezni drobni in grobi vključki); pr. d. 4,6 cm, v. 2,2 cm.

**1628** K 27, izsek 25, zač. št. K 27/25

Odlomek ročaja vrča; svetlo rjavo oranžne barve; površina gladka; drobnazrnate mase; vel. 3,0 × 4,0 cm.

**1629** K 27, izsek 25, zač. št. K 27/8

Odlomek ostenja in dna trinožnika; zunaj oranžno rjave, svetlo rjave in rjavo sive, znotraj črne barve s posamezno liso svetlo rjavo oranžne; površina hrapava; drobnazrnate mase (posamezni grobi vključki); pr. d. 8,8 cm, v. 2,1 cm.

**1630** K 27, izsek 25, zač. št. K 27/26

Odlomek roba in ostenja pokrova; svetlo sive barve; površina raskava, prvotna površina ni ohranjena; drobnazrnate mase; vel. 6,5 × 3,4 cm.

**1631** K 27, izsek 25, zač. št. K 27/10

Odlomek ustja in ostenja lonca (bakrena doba); zunaj svetlo rjave, znotraj svetlo rjavo sive barve; površina gladka; grobozrnate mase; izdelan prostoročno; pr. u. 19,4 cm, v. 4,5 cm.

**1632** K 27, izsek 25, zač. št. K 27/15

Odlomek ostenja in dna posode (bakrena doba); zunaj sivo rjave in temno sivo rjave, znotraj sivo rjave in oker barve; površina gladka; drobnazrnate mase; izdelana prostoročno; pr. d. 10,7 cm, v. 2,5 cm.

**1633** K 27, izsek 25, zač. št. K 27/14

Odlomek dna posode (bakrena doba); zunaj svetlo rjave in temno sive, znotraj temno sivo rjave barve; površina gladka; grobozrnate mase; izdelana prostoročno; pr. d. 16,2 cm, v. 1,2 cm.

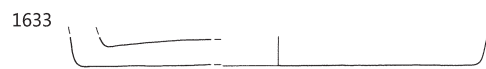
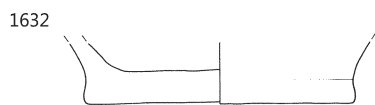
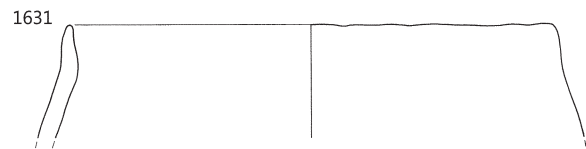
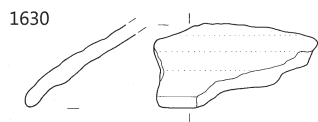
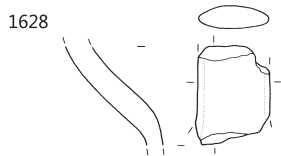
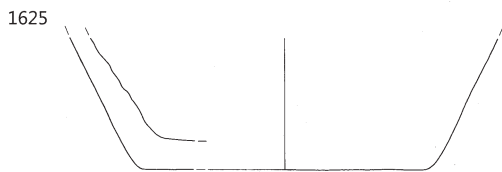
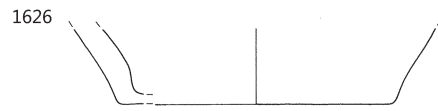
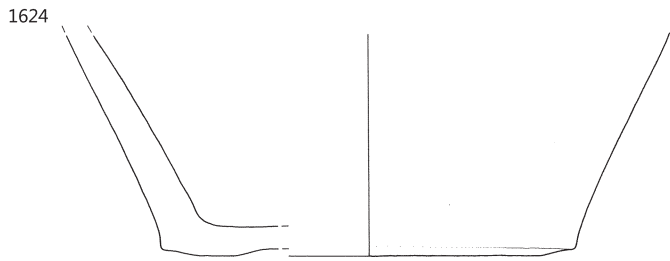
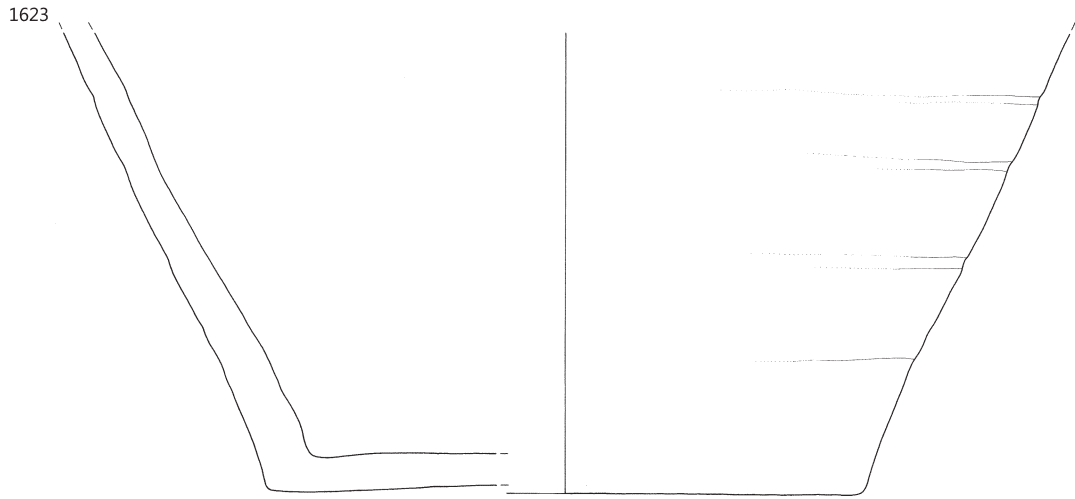

∴ K 27, merilo 1:3.

## Grob 130

**1634** Grob 130, izsek 25, zač. št. GR 166/16a  
Bronast novec, poškodovan;  
As; Titus; 72; RIC 619

**1635** Grob 130, izsek 25, zač. št.  
GR 166/18

Bronasta fibula, močno razčlenjena, na  
glavi okrašena s cik-cak okrasom;  
dl. 5,3 cm.



**1636** Grob 130, izsek 25, zač. št. GR 166/19  
Bronasta fibula, močno razčlenjena s trapezasto  
nogo, okras v tremolo tehniki; dl. 2,6 cm.



**1637** Grob 130, izsek 25, zač. št. GR 166/17  
Bronasta fibula – odlomek peresovine z ohranjenimi 7 navoji;  
vel. 1,4 × 2,7 cm.

**1638** Grob 130, izsek 25, zač. št. GR 166/23  
Železni nož – odlomek rezila; dl. 13,3 cm.



**1639** Grob 130, izsek 25, zač. št.  
GR 166/31  
Železni žebelj s ploščasto glavo in zvitim  
trnom; kvadratni presek; dl. 3,3 cm,  
vel. glave 1,6 × 1,0 cm.



**1640** Grob 130, izsek 25, zač. št. GR  
166/30  
Železni žebelj s ploščasto glavo, poškodovan; kvadratni pre-  
sek; dl. 6,0 cm, vel. glave 1,6 × 1,7 cm.

**1641** Grob 130, izsek 25, zač. št. GR 166/29  
Železni žebelj s ploščasto glavo, po-  
škodovan; kvadratni presek; dl. 5,1 cm,  
vel. glave 1,2 × 1,4 cm.



**1642** Grob 130, izsek 25, zač. št. GR 166/26  
Železni žebelj – odlomek trna; okrogli presek; dl. 3,8 cm,  
pr. 0,5 cm.

**1643** Grob 130, izsek 25, zač. št. GR 166/28  
Železni žebliček – odlomek trna; kvadratni presek; dl. 2,7 cm,  
pr. 0,4 cm.

**1644** Grob 130, izsek 25, zač. št. GR 166/24  
Železni žebliček – odlomek zvitega trna; kvadratni presek;  
dl. 2,0 cm, pr. 0,2 cm.

**1645** Grob 130, izsek 25, zač. št. GR 166/22  
Železni žebliček – odlomek zvitega trna; kvadratni presek;  
dl. 2,0 cm, pr. 0,2 cm.

**1646** Grob 130, izsek 25, zač. št. GR 166/20  
Železni žebliček – odlomek trna; kvadratni presek; dl. 2,0 cm,  
pr. 0,3 cm.

**1647** Grob 130, izsek 25, zač. št. GR 166/21  
Železni žebliček – odlomek zvitega trna; okrogli presek;  
dl. 2,4 cm, pr. 0,5 cm.

**1648** Grob 130, izsek 25, zač. št. GR 166/27  
Železni žebelj (?) – odlomek trna; okrogli presek; dl. 1,8 cm,  
pr. 0,5 cm.

**1649** Grob 130, izsek 25, zač. št. GR 166/25  
Železni žebelj (?) – odlomek trna; pravokotni presek;  
dl. 2,0 cm, š. 0,5 cm.

**1650** Grob 130, izsek 25, zač. št.  
GR 166/32

Odlomki steklene čaše konične  
oblike, z delno ohranjenim prsta-  
nastim dnom; okras vrezovanja  
(pas ovalov in vodoravnih črt, ki  
omejujejo omenjen pas); prosojno  
brezbarvno steklo; pr. u. 7,5 cm, v.  
12,9 cm.



**1651** Grob 130, izsek 25, zač. št. GR 166/9  
Odlomki skodelice na prstanasti nogi; svetlo sive barve; povr-  
šina rahlo mazava, prvotna površina ni ohranjena; fino-  
zrnate mase (posamezni drobni vključki); pr. u. 13,5 cm, pr. d. 6,0 cm,  
v. 4,8 cm.

**1652** Grob 130, izsek 25, zač. št. GR 166/10  
Odlomki ustja in ostenja lončka oz. čaše, okras slikanja (?)  
(temno rdeče rjave barve); svetlo sive barve; površina mazava,  
prvotna površina ohranjena v sledeh zunaj v obliki bež pre-  
maza; fino-  
zrnate mase (posamezni drobni in grobi vključki);  
pr. u. 5,6 cm, v. 3,3 cm.

**1653** Grob 130, izsek 25, zač. št. GR 166/11  
Odlomek ustja in ostenja čaše; zunaj oker barve, ustje  
svetlo sivo, znotraj oker do svetlo oranžno rjave; površina  
mazava, prvotna površina ni ohranjena; fino-  
zrnate mase;  
vel. 2,0 × 2,6 cm.

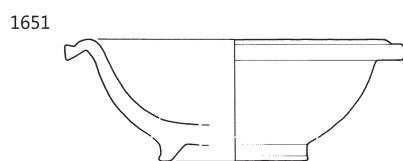
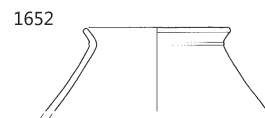
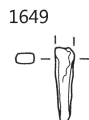
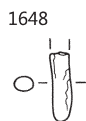
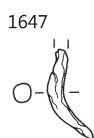
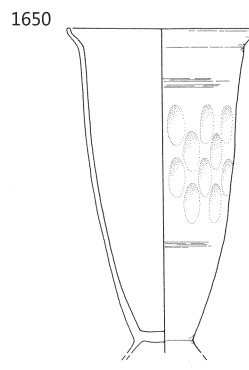
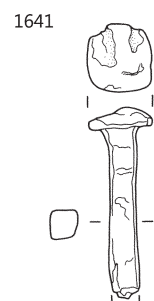
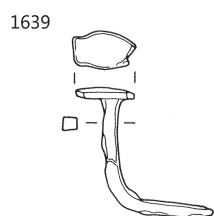
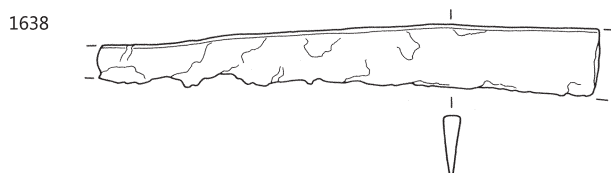
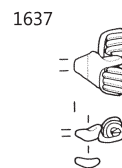
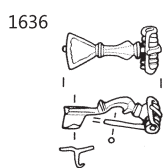
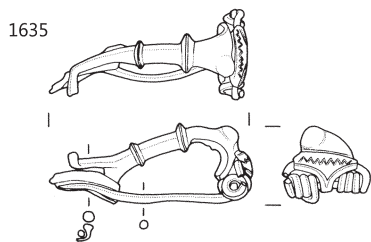

∴ Grob 130; 1635–1649 merilo 1:2, ostalo merilo 1:3.

**1654** Grob 130, izsek 25, zač. št. GR 166/33 (+ K 27)  
Odlomki lonca, okras kaneliranja (vodoravne črte); zunaj lisasta, svetlo sive, svetlo oranžno rjave in svetlo sivo rjave, znotraj oranžne barve, ki mestoma prehaja v rdečo ali oker; površina rahlo mazava, prvotna površina deloma ohranjena zunaj v obliki temno rdeče rjavega premaza; fino-zrnate mase; pr. u. 11,5 cm, pr. d. 7,7 cm, v. 27,7 cm.

**1655** Grob 130, izsek 25, zač. št. GR 166/1  
Odlomki lonca, okras kaneliranja (vodoravni črti); svetlo rjavo rdečkaste barve; površina rahlo mazava, prvotna površina ohranjena v sledih v obliki oranžnega premaza, ki mestoma prehaja v svetlo rdečo ali oker barvo; zelo fino-zrnate mase; pr. u. 10,5 cm, pr. d. 7,3 cm, v. 17,5 cm.



**1656** Grob 130, izsek 25, zač. št. GR 166/34  
Odlomek ustja lonca; zunaj oker oranžne barve v sledih svetlo sive, znotraj oker oranžne s posameznimi lisami temno sive; površina hrapava; zelo grobo-zrnate mase; vel. 6,1 × 3,0 cm.

**1657** Grob 130, izsek 25, zač. št. GR 166/16  
Trinožnik; svetlo rjave barve, ki mestoma prehaja v svetlo oker ali svetlo rjavo sivo; površina raskava, prvotna površina ohranjena le v sledih zunaj (na prehodu nog v ostenje) v obliki temno rjavega svetlečega premaza; drobnozrnate mase (posamezni grobi in zelo grobi vključki); pr. u. 17,5 cm, pr. d. 8,5 cm, v. 8,4 cm.



**1658** Grob 130, izsek 25, zač. št. GR 166/2  
Odlomki trinožnika, okras kaneliranja (vodoravne črte); sive barve; površina hrapava; drobnozrnate mase (posamezni grobi in zelo grobi vključki); pr. u. 13,7 cm, pr. d. 6,4 cm, v. 7,3 cm.



**1659** Grob 130, izsek 25, zač. št. GR 166/15 (+ K 27 + K 35)  
Odlomki pokrova, okras vtiskovanja s koleščkom (pas odtisov kvadratkov); zunaj svetlo sive s posameznimi lisami svetlo sivo rjave in oker, znotraj svetlo sive barve, ki mestoma prehaja v svetlo sivo rjavo, v sledih se pojavlja še temno siva; površina raskava, prvotna površina deloma ni ohranjena, del roba sekundarno prežgan in deformiran; grobo-zrnate mase; pr. roba 10,5 cm, pr. čepa 2,9 cm, v. 6,4 cm.



**1660** Grob 130, izsek 25, zač. št. GR 166/5  
Odlomek roba in ostenja pokrova; zunaj oker s posameznimi lisami svetlo sive in bež, znotraj oker in bež barve; površina raskava, prvotna površina ni ohranjena; drobnozrnate mase (posamezni grobi vključki); pr. roba 17,7 cm, v. 2,6 cm.

**1661** Grob 130, izsek 25, zač. št. GR 166/6  
Odlomek roba in ostenja pokrova; zunaj svetlo rjave barve, ki mestoma prehaja v sivo in svetlo sivo rjavo, znotraj lisasta, svetlo rjave, rjave, rjavo sive in oranžne; površina raskava, prvotna površina deloma ni ohranjena; drobnozrnate mase (posamezni grobi in zelo grobi vključki); pr. roba 21,2 cm, v. 2,7 cm.

**1662** Grob 130, izsek 25, zač. št. GR 166/3  
Odlomek ustja in ostenja trinožnika, okras kaneliranja (vodoravne črte); oranžno rdeče barve; površina raskava; drobnozrnate mase; pr. u. 18,2 cm, v. 4,6 cm.

**1663** Grob 130, izsek 25, zač. št. GR 166/14  
Odlomek ostenja pokrova, okras vtiskovanja s koleščkom (pas odtisov kvadratkov); zunaj svetlo rjave, znotraj svetlo rjave in sive do svetlo sivo rjave barve; površina gladka; drobnozrnate mase; vel. 5,2 × 1,8 cm.

**1664** Grob 130, izsek 25, zač. št. GR 166/8  
Odlomek ročaja vrča; sive barve; površina gladka, prvotna površina ni ohranjena, rahlo prežgana; drobnozrnate mase; vel. 8,8 × 4,2 cm.



1654

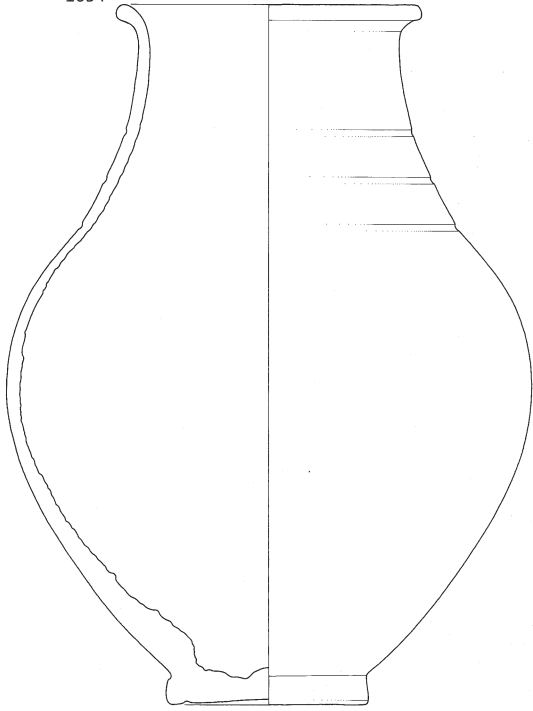

1655

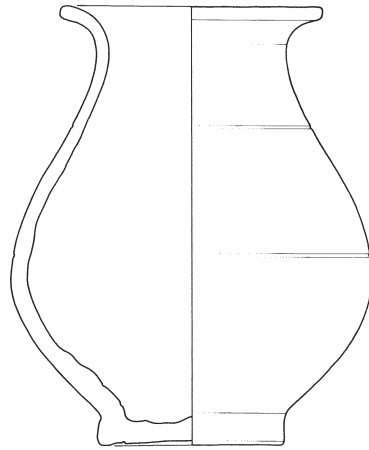

1656

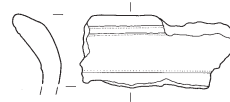

1657

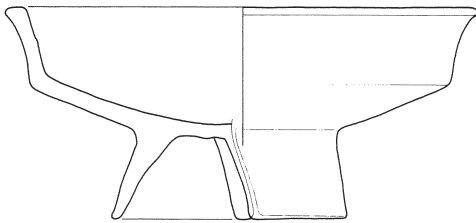

1658

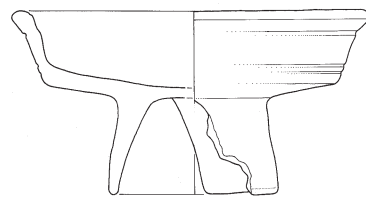

1659

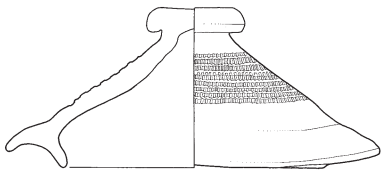

1660

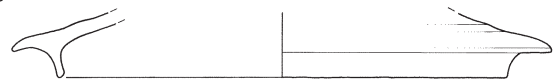

1661

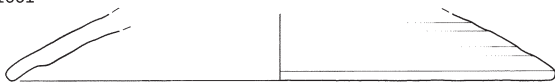

1662

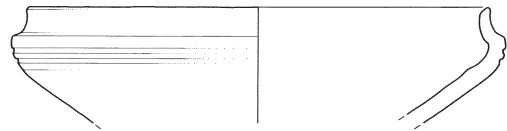

1663



1664

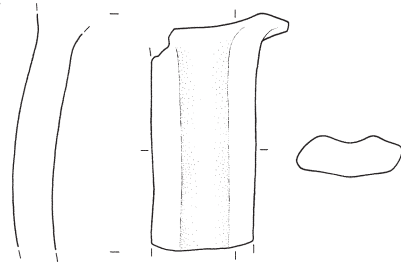

∴ Grob 130, merilo 1:3.

## RO 227

### 1665 RO 227, izsek 25, zač. št. RO 227/2 (+ K 27)

Odlomki ostenja in dna lonca; zunaj rjavo oranžne, znotraj temno sivo rjave barve; površina hrapava; drobozrnate mase (posamezni grobi vključki); pr. d. 12,8 cm, v. 14,8 cm.

### 1666 RO 227, izsek 25, zač. št. RO 227/1 (+ K 27)

Odlomek ustja in vratu lonca, okras vtiskovanja (odtisi prsta) (bakrena doba); temno rjave barve; površina gladka; grobozrnate mase (posamezni zelo grobi vključki); izdelan prostoročno; vel. 6,1 × 3,2 cm.

## RO 237

### 1667 RO 237, izsek 25, zač. št. RO 237/1

Odlomek ostenja in dna lončka oz. čaše; temno sive barve; površina hrapava; grobozrnate mase; pr. d. 5,5 cm, v. 1,9 cm.

## K 28

### 1668 K 28, izsek 25 in 26, zač. št. K 28/11

Odlomek ustja in ostenja sklede; zunaj sive do sivo rjave ter oker, znotraj svetlo sive; površina raskava, prvotna površina ni ohranjena; drobozrnate mase (posamezni grobi vključki); pr. u. 17,0 cm, v. 2,8 cm.

### 1669 K 28, izsek 25 in 26, zač. št. K 28/1 (+ K 27)

Odlomki lonca, okras glavničenja (pasova vodoravnih črt, med njima poševne črte; zelo slabo ohranjen okras); svetlo rjave do rjavo sive barve; površina raskava, prvotna površina ni ohranjena; grobozrnate mase; pr. u. 17,7 cm, pr. d. 11,0 cm, v. 17,9 cm.

### 1670 K 28, izsek 25 in 26, zač. št. K 28/3

Odlomki lonca, okras metličenja (pas ločnih in poševnih črt ter navpične črte); lisasta, zunaj oker, svetlo do temno sive, sivo rjave in svetlo rdečkaste, znotraj svetlo rjavo sive, svetlo sive ter oranžno rdečkaste barve; površina raskava; grobozrnate mase; pr. u. 15,0 cm, pr. d. 10,3 cm, v. 20,4 cm.

### 1671 K 28, izsek 25 in 26, zač. št. K 28/2

Odlomek ustja in ostenja lonca, okras vrezovanja (valovnica); zunaj temno rjavo sive s posameznimi lisami rjavo rdečkaste in svetlo rjavo oranžne, znotraj črne barve s posameznimi lisami temno rjavo sive do rjavo sive; površina raskava; drobozrnate mase; pr. u. 17,6 cm, v. 10,2 cm.

### 1672 K 28, izsek 25 in 26, zač. št. K 28/4

Odlomek ostenja in dna lončka; zunaj svetlo rjavo sive s posamezno liso temno sive, znotraj sivo rjave barve, ki mestoma prehaja v svetlo rjavo sivo; površina raskava; drobozrnate mase (posamezni zelo grobi vključki); pr. d. 7,0 cm, v. 4,5 cm.

### 1673 K 28, izsek 25 in 26, zač. št. K 28/5

Odlomek ostenja in čepa pokrova; zunaj lisasta, oranžne, sive in svetlo rjavo sive, znotraj sivo rjave barve; površina raskava, prvotna površina ni ohranjena, deloma sekundarno ožgana; grobozrnate mase; pr. čepa 4,0 cm, v. 2,8 cm.

### 1674 K 28, izsek 25 in 26, zač. št. K 28/9

Odlomek ustja in ostenja posode (prazgodovina); zunaj temno sivo rjave in v sledih svetlo rjavo sive, znotraj rjavo sive barve s posameznimi lisami svetlo rjavo sive; površina hrapava; drobozrnate mase (posamezni zelo grobi vključki); izdelana prostoročno; vel. 4,7 × 3,5 cm.

### 1675 K 28, izsek 25 in 26, zač. št. K 28/6

Odlomek ostenja posode, okras vtiskovanja (brazdasti vrez) (bakrena doba); zunaj temno rjavo rdečkaste, znotraj rjavo rdečkaste barve; površina gladka; drobozrnate mase; izdelana prostoročno; vel. 3,3 × 2,9 cm.

### 1676 K 28, izsek 25 in 26, zač. št. K 28/7

Odlomek ročaja posode (bakrena doba); svetlo rjavo sive barve; površina gladka; drobozrnate mase; izdelana prostoročno; vel. 2,7 × 4,3 cm.



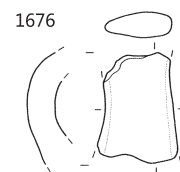
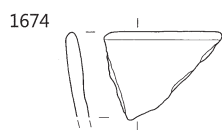
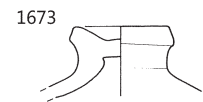
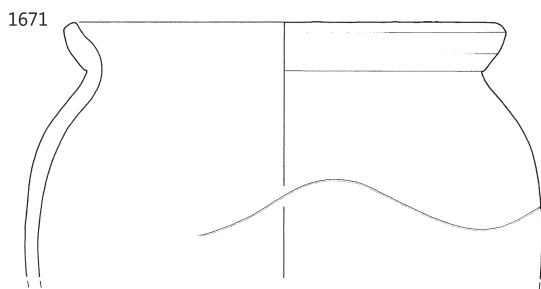
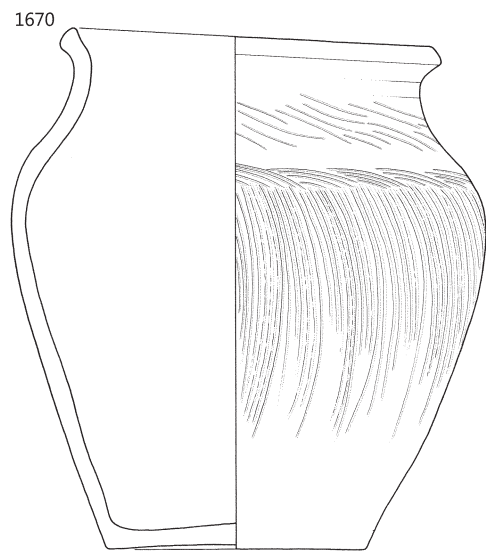
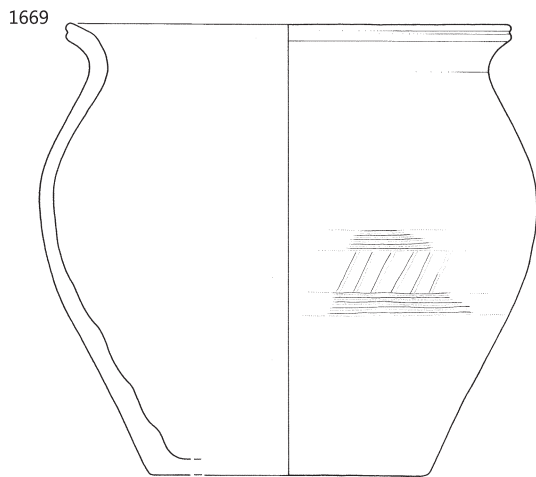
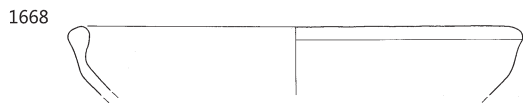
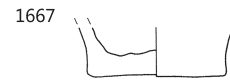
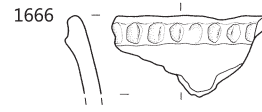
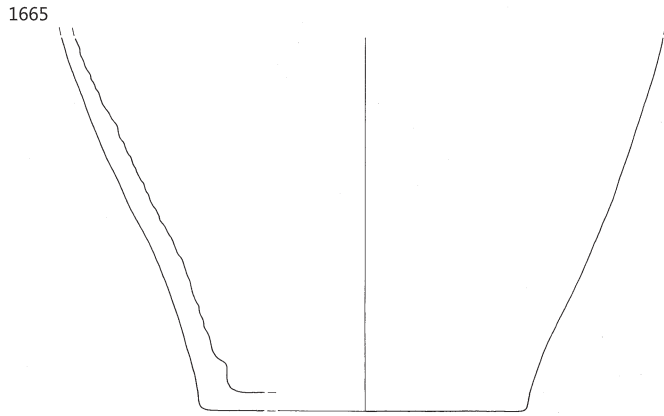

∴ 1665, 1666 RO 227, 1667 RO 237, ostalo K 28, merilo 1:3.

## Grob 131

**1677** Grob 131, izsek 25, zač. št. GR 165/14  
Bronast novc, poškodovan:  
As; Hadrianus; 117–138; RIC



**1678** Grob 131, izsek 25, zač. št. GR 165/20  
Bronasta fibula, močno razčlenjena; dl. 6,7 cm.



**1679** Grob 131, izsek 25, zač. št. GR 165/17  
Bronasta fibula s krilci, na katera so zakovičeni okrasni pestiči;  
noga ni ohranjena; dl. 4,7 cm.



**1680** Grob 131, izsek 25, zač. št. GR 165/16  
Bronasta fibula, močno razčlenjena; dl. 4,0 cm.



**1681** Grob 131, izsek 25, zač. št. GR 165/18  
Železni žebliček; okrogli presek; dl. 1,5 cm, pr. glavnice 0,8 cm.

**1682** Grob 131, izsek 25, zač. št. GR 165/19  
Železni žebelj – odlomek trna; pravokotni presek;  
vel. 0,5 × 3,1 cm.

**1683** Grob 131, izsek 25, zač. št. GR 165/23  
Steklena jagoda; modre barve; sekundarno prežgana in rahlo deformirana; pr. 1,1 cm, db. 0,4 cm.



**1684** Grob 131, izsek 25, zač. št. GR 165/21  
Odlomki steklenega lonca; turkizne barve; prosojno steklo;  
pr. u. 9,9 cm, pr. d. 6,2 cm, v. 13,0 cm.



**1685** Grob 131, izsek 25, zač. št. GR 165/2  
Odlomek ustja in ostenja skledice; sive barve, zunaj mestoma prehaja v svetlo sivo rjavo; površina gladka, prvotna površina deloma ohranjena znotraj v obliki temno sivo črnega pre-maza; zelo fino zrnate mase (posamezni drobni in zelo grobi vključki); pr. u. 14,7 cm, v. 2,6 cm.

**1686** Grob 131, izsek 25, zač. št. GR 165/11  
Odlomki lonca, okras kaneliranja (vodoravni črti); zunaj svetlo sive, sivo rjave in svetlo rjave, znotraj svetlo rjave barve, ki mestoma prehaja v oranžno ter s posameznimi lisami svetlo sive; površina rahlo mazava, prvotna površina ni ohranjena; drobnozrnate mase (posamezni drobni in grobi vključki); pr. u. 9,0 cm, pr. d. 8,3 cm, v. 19,7 cm.

**1687** Grob 131, izsek 25, zač. št. GR 165/1  
Odlomki lonca; temno sive in rjave barve s temno rdečim odtinkom, zunaj tudi posamezna lisa oker; površina hrupava; zelo grobozrnate mase; pr. u. 15,2 cm, pr. d. 9,6 cm, v. 22,5 cm.

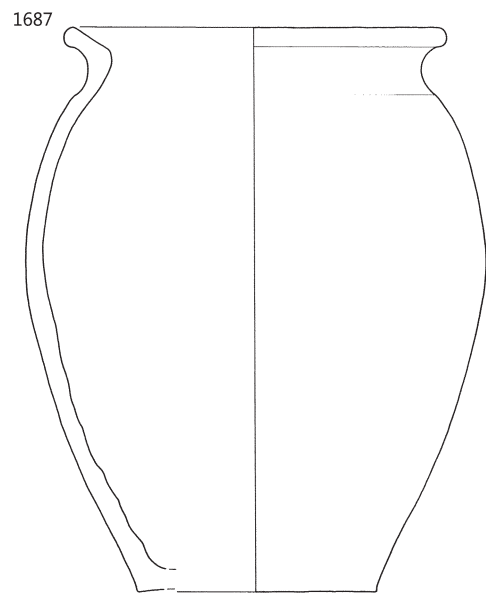
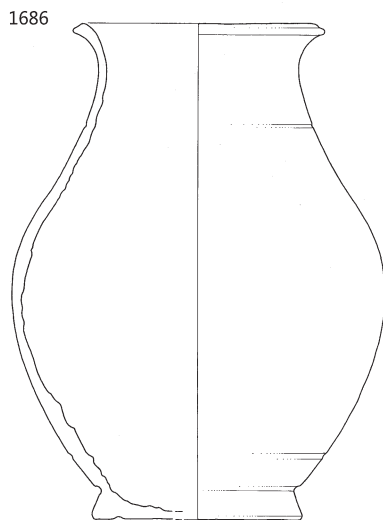
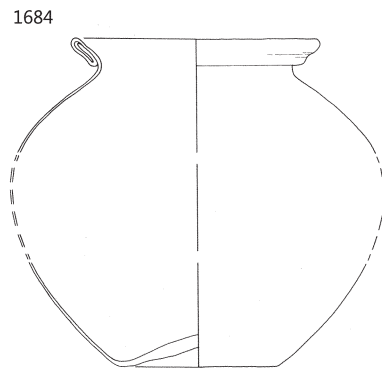
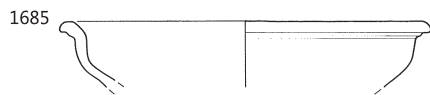
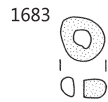
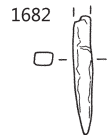
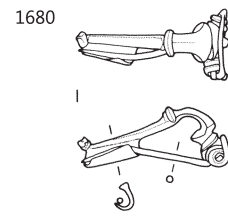
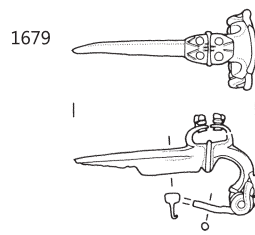
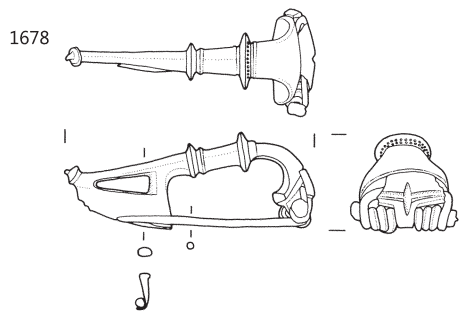

∴ Grob 131; 1678–1683 merilo 1:2, ostalo merilo 1:3.

**1688** Grob 131, izsek 25, zač. št. GR 165/7

Odlomek ustja in vratu lonca; svetlo rjave barve; površina gladka, prvotna površina deloma ohranjena zunaj v obliki rdeče oranžnega premaza; finoizrinate mase (posamezni drobni vključki); pr. u. 11,5 cm, v. 4,0 cm.

**1689** Grob 131, izsek 25, zač. št. GR 165/15

Odlomek ustja lončka; oranžne barve; površina rahlo mazava, prvotna površina ni ohranjena; finoizrinate mase (posamezni drobni in grobi vključki); pr. u. 9,1 cm, v. 1,0 cm.

**1690** Grob 131, izsek 25, zač. št. GR 165/10

Odlomki ostenja lonca, okras kaneliranja (vodoravna črta) in modeliranja (vodoravno rebro); svetlo sive in svetlo sivo rjave barve s posameznimi lisami oker; površina rahlo mazava, prvotna površina ohranjena v sledih zunaj v obliki temno sivo rjavega premaza; finoizrinate mase (posamezni drobni in grobi vključki); nv. pr. 24,9 cm, v. 20,5 cm.

**1691** Grob 131, izsek 25, zač. št. GR 165/5

Odlomek ostenja lonca, okras vtiskovanja s koleščkom (pas odtisov drobnih pravokotnikov); zunaj sivo rjave in rjave barve s svetlo rdečim odtenkom, znotraj svetlo rjave do svetlo rjavo sive barve s posamezno liso temno sive; površina raskava; groboizrinate mase; vel. 9,0 × 6,3 cm.

**1692** Grob 131, izsek 25, zač. št. GR 165/12

Odlomki trinožnika; lisasta, zunaj oranžne, svetlo rjave, svetlo rjavo sive, svetlo sive in sive, znotraj sive in rjave barve, mestoma z rdečkastim odtenkom; površina raskava, prvotna površina ni ohranjena; drobnoizrinate mase (posamezni grobi in zelo grobi vključki); pr. u. 19,5 cm, v. 8,2 cm.

**1693** Grob 131, izsek 25, zač. št. GR 165/3

Odlomek ustja in ostenja trinožnika; zunaj zelo svetlo sive do bele, znotraj temno sive barve, rob ustja bel; površina raskava, prvotna površina ni ohranjena; groboizrinate mase; pr. u. 17,0 cm, v. 4,0 cm.

**1694** Grob 131, izsek 25, zač. št. GR 165/13

Odlomek roba in ostenja pokrova, okras vtiskovanja s koleščkom (pas odtisov drobnih pravokotnikov); zunaj svetlo sive, ki prehaja v svetlo sivo oker, znotraj svetlo sivo rjave barve; površina raskava; drobnoizrinate mase (posamezni grobi in zelo grobi vključki); pr. roba 18,8 cm, v. 3,3 cm.

**1695** Grob 131, izsek 25, zač. št. GR 165/4

Odlomek roba in ostenja pokrova; zunaj oranžne barve, rob ustja je svetlo siv, znotraj svetlo sive; površina raskava, prvotna površina ni ohranjena; drobnoizrinate mase (posamezni grobi vključki); vel. 4,5 × 6,0 cm.

**1696** Grob 131, izsek 25, zač. št. GR 165/6

Odlomek roba in ostenja pokrova; svetlo sive do sive barve; površina raskava; drobnoizrinate mase; pr. roba 12,8 cm, v. 0,7 cm.

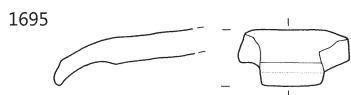
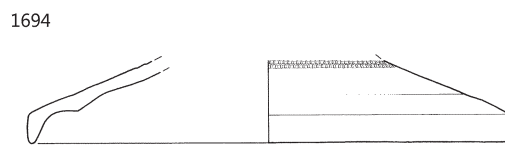
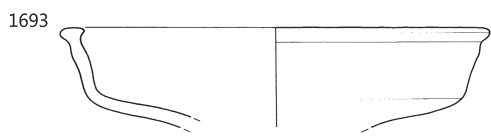
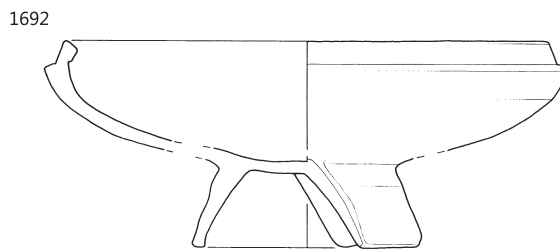
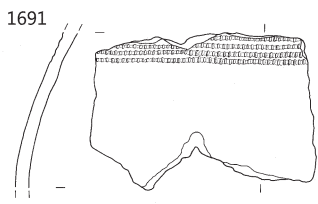
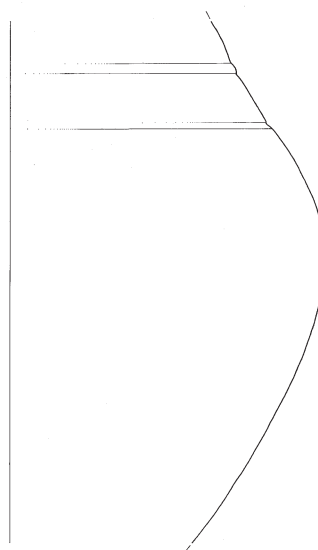
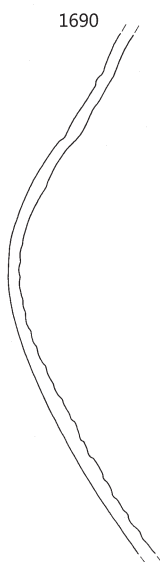
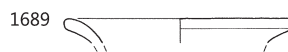
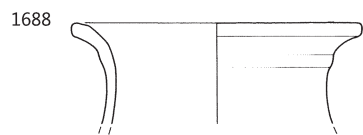

∴ Grob 131, merilo 1:3.

## K 30

### 1697 K 30, izsek 25, zač. št. K 30/1

Odlomek ostenja in dna lonca; zunaj sive, znotraj svetlo rjave barve; površina raskava; drobnozrnate mase (posamezni grobi in zelo grobi vključki); pr. d. 9,8 cm, v. 4,8 cm.

### 1698 K 30, izsek 25, zač. št. K 30/2

Odlomek ostenja in dna lonca; oranžne barve; površina zunaj gladka, znotraj mazava, prvotna površina ni ohranjena; fino-zrnate mase (posamezni zelo grobi vključki); pr. d. 11,0 cm, v. 5,8 cm.

### 1699 K 30, izsek 25, zač. št. K 30/3

Odlomek ostenja in dna lonca, okras glavničenja (pasovi navpičnih in vodoravnih črt); lisasta, zunaj temno sive in svetlo rdečkasto sive, znotraj sive in svetlo sive barve; površina raskava, prvotna površina ni ohranjena; drobnozrnate mase (posamezni grobi vključki); pr. d. 12,5 cm, v. 6,2 cm.

### 1700 K 30, izsek 25, zač. št. K 30/4

Odlomek ostenja in ročaja posode, okras vtiskovanja (odtisi vrvice; zelo slabo ohranjen okras) (zgodnja bronasta doba); temno sive barve; površina raskava, prvotna površina ohranjena le znotraj (hrapava); grobozrnate mase (posamezni zelo grobi vključki); izdelana prostoročno; vel. 5,9 × 3,5 cm.

## Grob 132

### 1701 Grob 132, izsek 25, zač. št. GR 127/12

Bronasta fibula – odlomek peresovine; vel. 0,6 × 0,8 cm.

### 1702 Grob 132, izsek 25, zač. št. GR 127/1

Odlomek steklene jagode; temno modre barve; površina zunaj patinirana; vel. 0,9 × 0,6 cm.

### 1703 Grob 132, izsek 25, zač. št. GR 127/13

Odlomek ostenja steklene posodice; rahel odtenek svetlo zelene barve; prozorno steklo (močno mehurčkasto); nv. pr. 4,0 cm, v. 2,7 cm.

### 1704 Grob 132, izsek 25, zač. št. GR 127/9

Odlomki ustja in ostenja sklede; svetlo sivo rjave barve; površina rahlo mazava, prvotna površina ni ohranjena; deloma sekundarno prežgano in deloma deformirana; drobnozrnate mase; pr. u. 16,1 cm, v. 3,2 cm.

### 1705 Grob 132, izsek 25, zač. št. GR 127/11

Odlomki ustja in ostenja lonca, okras kaneliranja (vodoravni črti) in modeliranja (tanko vodoravno rebro); svetlo sive barve; površina raskava, prvotna površina ni ohranjena; grobozrnate mase (posamezni zelo grobi vključki); pr. u. 18,3 cm, v. 12,2 cm.



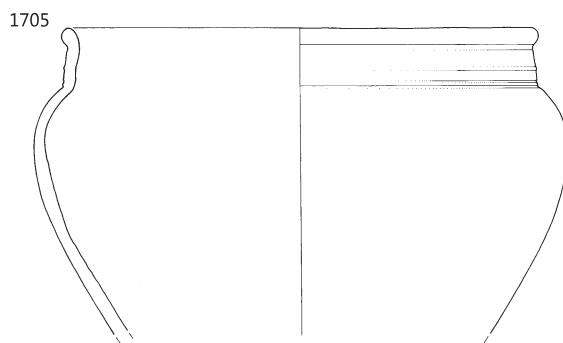
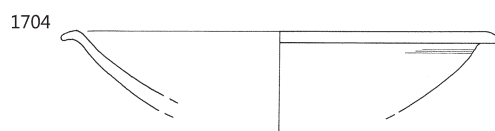
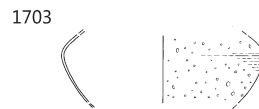
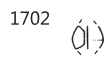
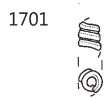
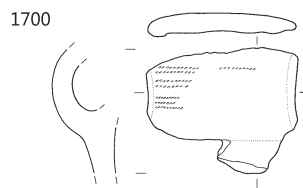
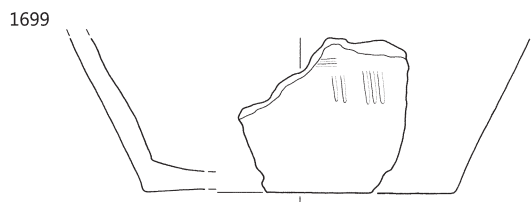
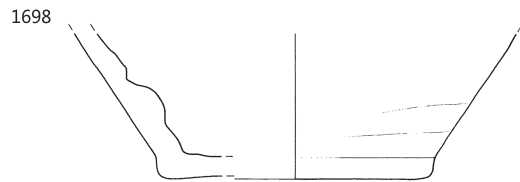
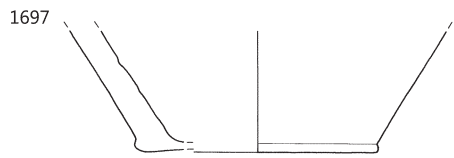

∴ 1697–1700 K 30, ostalo grob 132; 1701, 1702 merilo 1:2, ostalo merilo 1:3.

**1706** Grob 132, izsek 25, zač. št. GR 127/4

Odlomek ustja in ostenja lonca, okras kaneliranja (koncentrične črte na ustju); lisasta, svetlo rjave, svetlo sive, oker in svetlo rjavo sive barve; površina mazava, prvotna površina ni ohranjena; drobozrnate mase; pr. u. 14,0 cm, v. 3,5 cm. Del istega lonca kot dno G1708.

**1707** Grob 132, izsek 25, zač. št. GR 127/6

Odlomek ustja in ostenja lonca; zunaj oranžno rjave in svetlo sive, znotraj svetlo sive barve; površina rahlo mazava, prvotna površina ni ohranjena; drobozrnate mase; pr. u. 11,2 cm, v. 3,6 cm.

**1708** Grob 132, izsek 25, zač. št. GR 127/2

Odlomek ostenja in dna lonca; lisasta, svetlo rjave, svetlo sive, oker in svetlo rjavo sive barve; površina mazava, prvotna površina ni ohranjena; drobozrnate mase; pr. d. 9,0 cm, v. 4,5 cm. Del istega lonca kot ustje G1706.

**1709** Grob 132, izsek 25, zač. št. GR 127/5

Odlomek prstanaste noge skledice; sive do svetlo sivo rjave barve; površina mazava, prvotna površina ni ohranjena; fino-zrnate mase; pr. noge 8,3 cm, v. 1,2 cm.

**1710** Grob 132, izsek 25, zač. št. GR 127/7

Odlomki trinožnika; temno sive barve; površina raskava; grobozrnate mase; pr. u. 15,4 cm, pr. d. 8,0 cm, v. 8,9 cm.



**1711** Grob 132, izsek 25, zač. št. GR 127/8

Odlomki trinožnika; sive barve; površina raskava, prvotna površina ni ohranjena; v veliki meri sekundarno prežgana; grobozrnate mase; pr. u. 16,3 cm, pr. d. 9,1 cm, v. 7,6 cm.

**1712** Grob 132, izsek 25, zač. št. GR 127/10

Odlomek roba in ostenja pokrova; zunaj oker, znotraj oker svetlo sive barve; površina raskava, prvotna površina ni ohranjena; grobozrnate mase; pr. roba 14,1 cm, v. 2,6 cm.



**RO 139**

**1713** RO 139, izsek 25, zač. št. RO 139/2

Odlomek ostenja lonca, okras kaneliranja (vodoravna črta); svetlo rjavo oker barve s temno sivimi lisami, zunaj tudi posamezne lise rdečkaste; površina gladka, prvotna površina deloma ni ohranjena; fino-zrnate mase (posamezni drobni in grobi vključki); nv. pr. 15,2 cm, v. 6 cm.

**1714** RO 139, izsek 25, zač. št. RO 139/3

Odlomek ostenja lonca, okras glavničenja (pasova vodoravnih črt) in kaneliranja (dve enojni valovnici med pasovoma); lisasta, zunaj svetlo rdečkaste in temno rjavo sive, znotraj temno sivo rjave in zelo svetlo rjave barve; površina gladka, prvotna površina deloma ni ohranjena; fino-zrnate mase (posamezni drobni in grobi vključki); vel. 7,9 × 10,5 cm.

**1715** RO 139, izsek 25, zač. št. RO 139/1

Odlomki pokrova; lisasta, svetlo oranžne, oranžno rjave, rjavo sive in temno sivo rjave barve; površina močno mazava, prvotna površina ohranjena v sledeh znotraj v obliki črnega premaza (?); grobozrnate mase (posamezni zelo grobi vključki); pr. roba 26,0 cm, pr. čepa 6,8 cm, v. 7,3 cm.

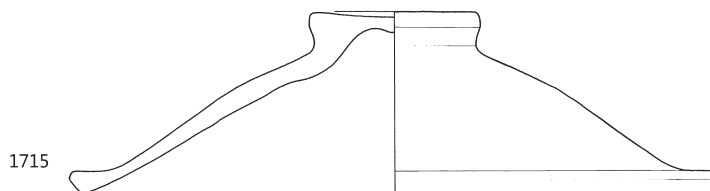
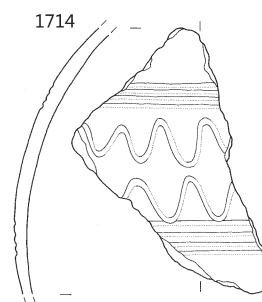
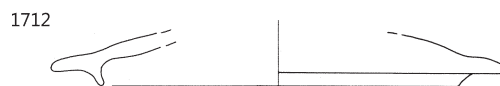
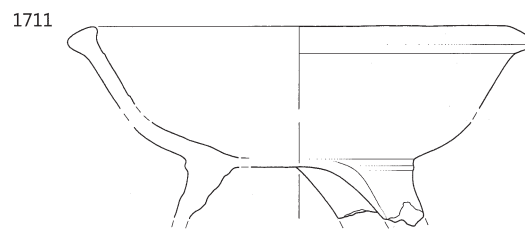
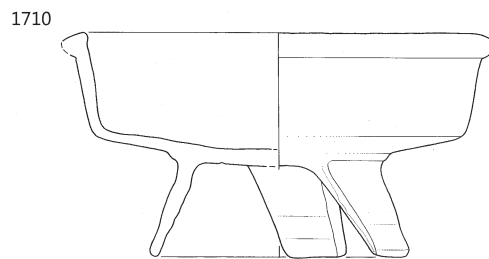
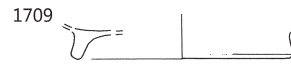
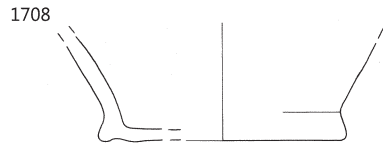
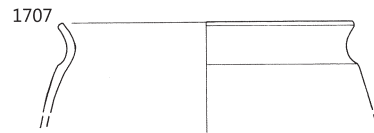
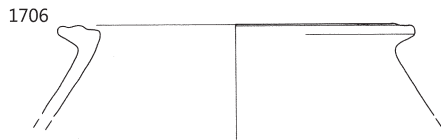

1706–1712 grob 132, ostalo RO 139, merilo 1:3.

## K 31

### 1716 K 31, izsek 25, zač. št. K 31/12

Železna trobljasta fibula z zlatimi intarzijami; močno korodirana; dl. 3,7 cm, š. spirale 3,5 cm.

### 1717 K 31, izsek 25, zač. št. K 31/10

Odlomki sklede, okras vtiskovanja s pečatom (odtisi v obliki listov povezani z dvojnimi lokom (girlando) in posameznimi rozetami); sive barve; površina gladka, prvotna površina ohranjena deloma v obliki rahlo bleščečega črnega premaza; finoznate mase (posamezni drobni in grobi vključki); pr. u. 24,5 cm, pr. d. 9,6 cm, v. 12,0 cm.



### 1718 K 31, izsek 25, zač. št. K 31/8

Odlomek ustja in ostenja sklede, okras kaneliranja (vodoravni črti); temno sive barve, ki mestoma prehaja v sivo rjavo; površina raskava; droboznate mase (posamezni grobi in zelo grobi vključki); pr. u. 28,6 cm, v. 7,1 cm.

### 1719 K 31, izsek 25, zač. št. K 31/3

Odlomki ustja in ostenja lonca, okras metličjenja (vodoravne črte); zunaj lisasta, svetlo rjave, svetlo do temno sivo rjave, temno sive, svetlo rjavo rdečkaste in oranžne, znotraj sive barve; površina raskava; znotraj na robu ustja ohranjeni prismojeni organski ostanki; groboznate mase (posamezni zelo grobi vključki); pr. u. 21,0 cm, v. 16,0 cm.

### 1720 K 31, izsek 25, zač. št. K 31/2

Odlomki ustja in ostenja lonca, okras metličjenja (poševne črte in pas ločnih črt); lisasta, zunaj temno sivo rjave, svetlo rjavo sive in svetlo rjave z rdečkastim odtenkom, znotraj oker, svetlo rjavo sive in temno sivo rjave barve; površina raskava; znotraj ohranjeni prismojeni organski ostanki; droboznate mase (posamezni grobi vključki); pr. u. 15,0 cm, v. 14,3 cm.



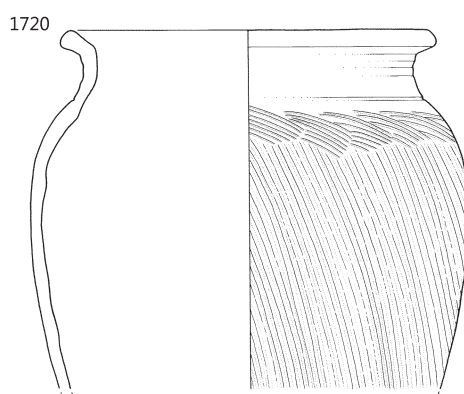
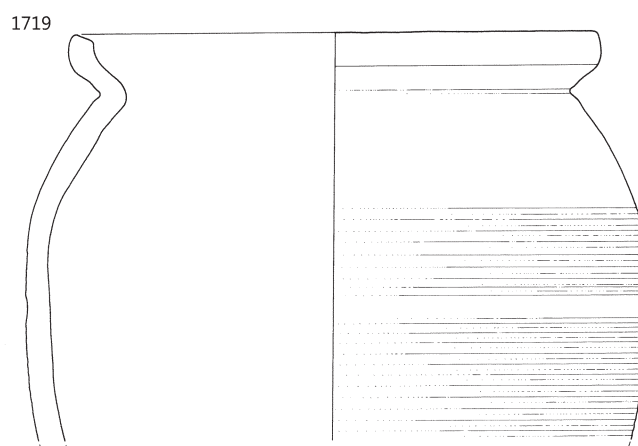
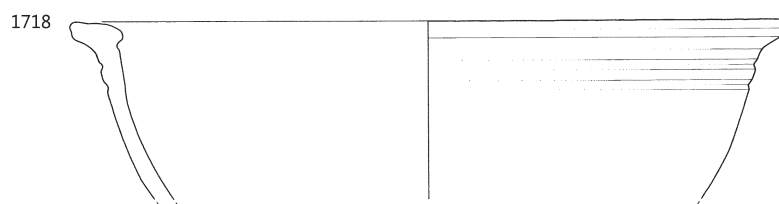
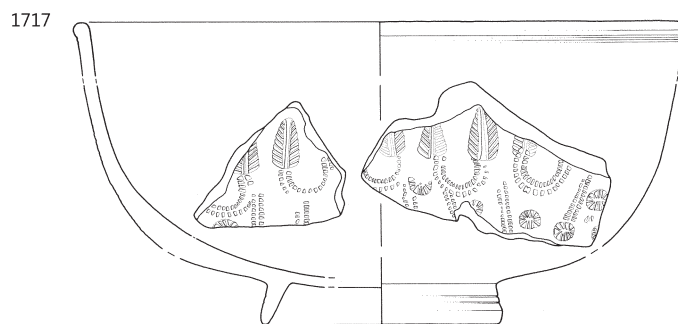
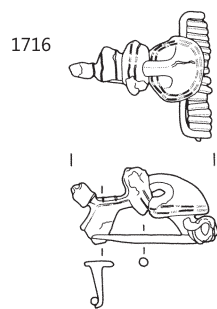

∴ K 31; 1716 merilo 1:2, ostalo merilo 1:3.

**1721** K 31, izsek 25, zač. št. K 31/9

Odlomek ustja in vratu lonca, okras modeliranja (vodoravna rebra); zunaj sive do sivo rjave, znotraj temno sive barve; površina raskava, prvotna površina ni ohranjena; grobozrnate mase; pr. u. 17,3 cm, v. 2,7 cm.

**1722** K 31, izsek 25, zač. št. K 31/1 (+ GR 162 + K 30)

Odlomki vratu, ostenja in dna vrča z ohranjenim nastavkom za ročaj, okras kaneliranja (vodoravni črti); oker barve; površina rahlo mazava, prvotna površina ni ohranjena; fino-zrnate mase; pr. d. 7,0 cm, v. 15,4 cm.

**1723** K 31, izsek 25, zač. št. K 31/14

Odlomek ostenja lonca s prehodom v dno, okras metličanja (pas poševnih črt) in kaneliranja (vodoravna črta); zunaj svetlo rjave do svetlo oranžne, znotraj temno sive barve; površina hrapava; zelo grobozrnate mase; nv. pr. 20,8 cm, v. 8,5 cm.

**1724** K 31, izsek 25, zač. št. K 31/4

Odlomek ostenja in dna lonca, okras metličanja (vodoravne črte in ostanek kratkega pasu navpičnih črt); temno sive barve, znotraj v sledih temno rjave; površina hrapava; drobnozrnate mase (posamezni grobi in zelo grobi vključki); pr. d. 14,5 cm, v. 7,4 cm.

**1725** K 31, izsek 25, zač. št. K 31/5

Odlomek ostenja in dna lonca (?); temno sive barve s posameznimi lisami svetlo rjavo sive; površina raskava; drobnozrnate mase (posamezni grobi vključki); pr. d. 10,0 cm, v. 2,8 cm.

**1726** K 31, izsek 25, zač. št. K 31/6

Odlomek ostenja in dna lonca; zunaj oker barve, v sledih svetlo rdečkasta, dno je temno sivo, znotraj svetlo rjavo rdečkaste; površina hrapava; grobozrnate mase; pr. d. 9,7 cm, v. 1,7 cm.

**1727** K 31, izsek 25, zač. št. K 31/13

Odlomek ustja sklede (prazgodovina); rjave do temno rjavo sive barve; površina gladka; drobnozrnate mase; izdelana prostoročno; vel. 2,7 × 2,7 cm.

**1728** K 31, izsek 25, zač. št. K 31/11

Odlomek bradavice (bakrena doba?); zunaj svetlo rjave in sive, znotraj temno sivo rjave barve; površina hrapava; grobozrnate mase; izdelana prostoročno; vel. 2,8 × 3,2 cm.

**1729** K 31, izsek 25, zač. št. K 31/7

Odlomek ostenja in dna posode (bakrena doba); zunaj svetlo rjavo oranžne in svetlo sivo rjave, znotraj temno sivo rjave barve; površina hrapava; grobozrnate mase; izdelana prostoročno; pr. d. 11,7 cm, v. 2,8 cm.

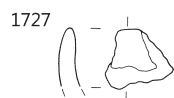
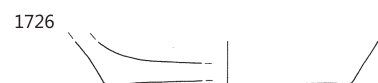
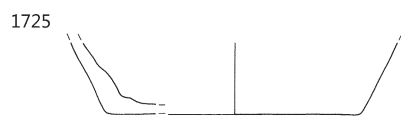
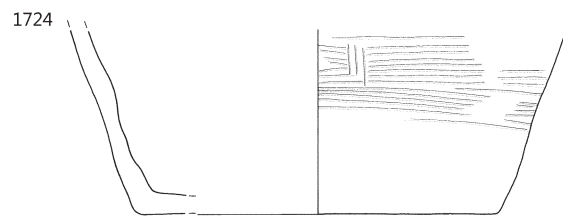
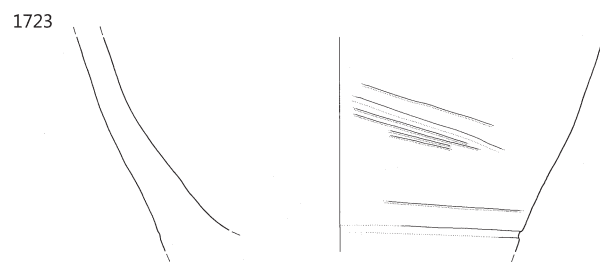
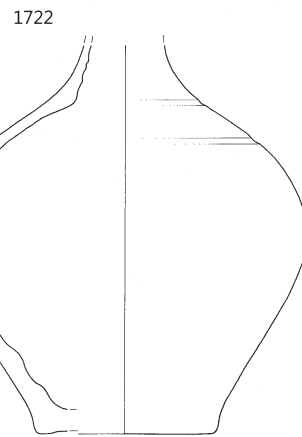
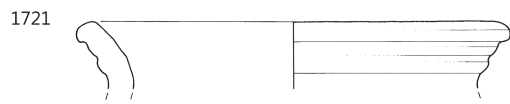

## Grob 133

### 1730 Grob 133, izsek 25, zač. št. GR 157/1

Odlomek steklene paste amorfne oblike; prozorne zelene barve; na njo je prilepljen odlomek žgane kosti; vel. 3,8 × 1,3 cm.

## Grob 134

### 1731 Grob 134, izsek 25, zač. št. GR 162/7

Železni žebelj – odlomek trna; pravokotni presek; dl. 3,0 cm, š. 0,5 cm.

### 1732 Grob 134, izsek 25, zač. št. GR 162/8

Železni predmet (nedoločljiv) – odlomek; vel. 3,3 × 2,3 cm.

### 1733 Grob 134, izsek 25, zač. št. GR 162/1

Odlomki krožnika, okras kaneliranja (vodoravni črti); svetlo rjavo oranžne barve; površina zunaj gladka, znotraj mazava, prvotna površina deloma ohranjena v obliki temno sivo rjavega do temno rjavega premaza; drobnozrnate mase (posamezni grobi vključki); pr. u. 28,0 cm, pr. d. 24 cm, v. 4,3 cm.

### 1734 Grob 134, izsek 25, zač. št. GR 162/3

Odlomki sklede, okras kaneliranja (vodoravne črte) in apliciranja (bradavica); zunaj sive, znotraj rjavo oranžne in v sledeh sive barve; površina mazava, prvotna površina ni ohranjena; fino-zrnate mase (posamezni drobni vključki); pr. u. 18,3 cm, pr. d. 8,3 cm, v. 4,7 m.

### 1735 Grob 134, izsek 25, zač. št. GR 162/2

Odlomki ustja in ostenja lonca, okras kaneliranja (vodoravni črti); svetlo sive do svetlo sivo rjave barve; površina mazava, prvotna površina ni ohranjena; fino-zrnate mase (posamezni drobni, grobi in zelo grobi vključki); pr. u. 9,8 cm, v. 12,1 cm.

## RO 218

### 1736 RO 218, izsek 25, zač. št. RO 218/1

Odlomek ostenja in dna lonca; svetlo rjavo sive barve; površina raskava, prvotna površina ni ohranjena; drobnozrnate mase (posamezni grobi vključki); pr. d. 8,2 cm, v. 4,2 cm.



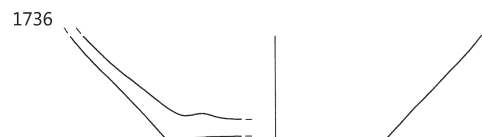
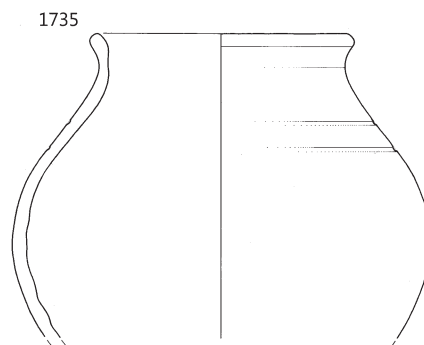
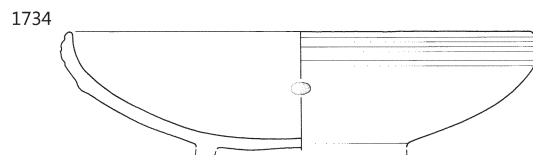
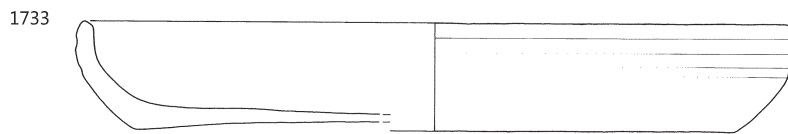
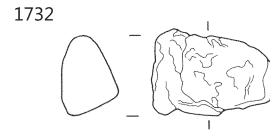
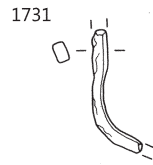

∴ 1730 grob 133, 1731–1735 grob 134, 1736 RO 218; 1730–1732 merilo 1:2, ostalo merilo 1:3.

## RO 220

### 1737 RO 220, izsek 25, zač. št. RO 220/1

Odlomek ustja in vratu vrča z nastavkom za ročaj; svetlo rjavo oranžne barve s posameznimi lisami svetlo sive; površina rahlo mazava, prvotna površina ni ohranjena; drobnozrnate mase (posamezni grobi in zelo grobi vključki); pr. u. 5,1 cm, v. 4,1 cm.

### 1738 RO 220, izsek 25, zač. št. RO 220/2

Odlomek ostenja in dna lonca, okras metliččenja (navpične črte); lisasta, zunaj različni odtenki oranžno rjavo rdečkaste, znotraj svetlo rjave, svetlo rjavo sive, temno sive in oranžno rdečkaste barve; površina hrapava; grobozrnate mase (posamezni zelo grobi vključki); pr. d. 12,6 cm, v. 12,1 cm.

## K 32

### 1739 K 32, izsek 25 in 33, zač. št. K 32/1 (+ RO 222)

Odlomek ustja in vratu lonca, okras kaneliranja (vodoravne črte); temno sive barve; površina raskava, prvotna površina ni ohranjena; drobnozrnate mase (posamezni grobi in zelo grobi vključki); pr. u. 15,0 cm, v. 3,0 cm.

### 1740 K 32, izsek 25, zač. št. K 32/2

Odlomek ostenja in dna lonca; zunaj lisasta, temno sivo rjave, temno sive in temno rjave, znotraj temno sive; površina raskava, prvotna površina deloma ni ohranjena; drobnozrnate mase (posamezni grobi in zelo grobi vključki); pr. d. 9,5 cm, v. 4,6 cm.

## RO 203

### 1741 RO 203, izsek 25, zač. št. RO 203/2

Odlomek ustja in ostenja sklede oz. krožnika; svetlo rjave in rjavo sive barve; površina rahlo mazava, prvotna površina ni ohranjena; fino zrnate mase (posamezni drobni vključki); vel. 5,2 × 2,4 cm.

### 1742 RO 203, izsek 25, zač. št. RO 203/1

Odlomki ostenja in dna posode; svetlo rjave barve; površina gladka, prvotna površina ni ohranjena; fino zrnate mase (posamezni zelo grobi vključki); pr. d. 9,9 cm, v. 4,6 cm.

## RO 289

### 1743 RO 289, izsek 25, zač. št. RO 289/2

Železni žebelj – odlomek trna; kvadratni presek; dl. 4,3 cm, š. 0,5 cm.

## K 33

### 1744 K 33, izsek 25 in 33, zač. št. K 33/4

Železni obroč; okrogli presek; pr. obroča 4,1 cm, db. 0,5 cm.

### 1745 K 33, izsek 25 in 33, zač. št. K 33/5

Odlomek ustja in ostenja skodele/sklede; svetlo sive barve; površina mazava, prvotna površina ni ohranjena; fino zrnate mase; vel. 2,7 × 2,5 cm.

### 1746 K 33, izsek 25 in 33, zač. št. K 33/2

Odlomek roba in ostenja pokrova; sive do svetlo sive barve; površina raskava; drobnozrnate mase; pr. roba 16,3 cm, v. 2,2 cm.

### 1747 K 33, izsek 25 in 33, zač. št. K 33/1

Odlomek ostenja lonca, okras glavniččenja (vodoravna večlinijska valovnica) (zgodnji srednji vek); temno rjave in rjave barve; površina hrapava; drobnozrnate mase; vel. 5,8 × 4,5 cm.

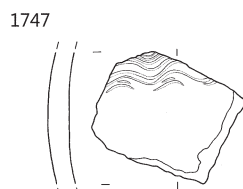
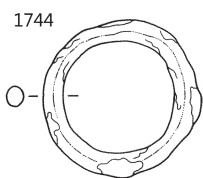
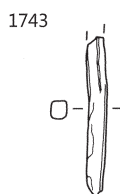
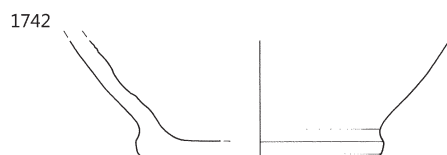
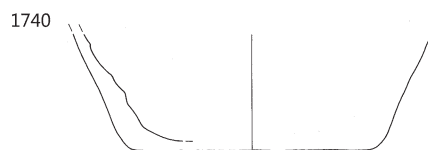
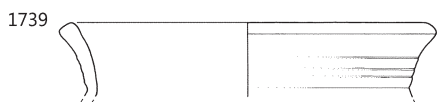
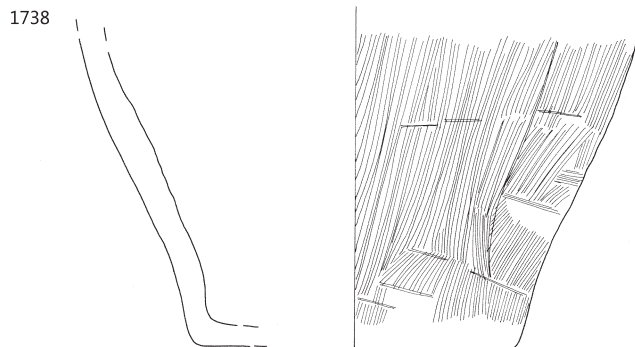
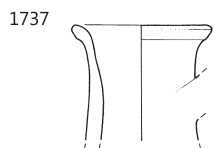

∴ 1737, 1738 RO 220, 1739, 1740 K 32, 1741, 1742 RO 203, 1743 RO 289, ostalo K33; 1743, 1744 merilo 1:2, ostalo merilo 1:3.

## Grob 135

### 1748 Grob 135, izsek 33, zač. št. GR 132/2

Odlomki lonca, okras glavničenja (vodoravne črte in posamezne poševne); zunaj lisasta, rjavo sive, temno sive, rjavo rdečkaste in oker, znotraj sivo rjave in temno sive barve; površina hrapava; grobozrnate mase; pr. u. 21,0 cm, pr. d. 12,2 cm, v. 27,5 cm.

### 1749 Grob 135, izsek 33, zač. št. GR 132/1

Odlomki trinožnika; temno sive do črne barve, na robu ustja posamezne lise svetlo rdečkasto rjave; površina hrapava; drobozrnate mase; pr. u. 20,5 cm, v. 8,2 cm.

### 1750 Grob 135, izsek 33, zač. št. GR 132/3

Odlomek ustja in vratu lonca (?) (prazgodovina); zunaj rjave, znotraj temno sive barve; površina hrapava; grobozrnate mase (posamezni zelo grobi vključki); vel. 2,5 × 1,7 cm.

## Grob 136

### 1751 Grob 136, izsek 25, zač. št. GR 151/1

Odlomki lonca, okras metliččenja (navpične črte in pasovi vodoravnih črt); lisasta, zunaj svetlo rjavo rdečkaste, oranžne, temno sive in sivo rjave, znotraj temno rjave do temno sivo rjave; površina hrapava, na zunanji strani sledi saj, na notranji prismojeni organski ostanki; grobozrnate mase; pr. u. 17,5 cm, pr. d. 12,5 cm, v. 20,5 cm.

### 1752 Grob 136, izsek 25, zač. št. GR 151/2

Odlomek ostenja in dna lonca; zunaj lisasta, temno sivo rjave in zelo svetlo rjavo sive, s posameznimi lisami oker in rjavo oranžne, znotraj svetlo sive in sivo rjave barve; površina raskava, prvotna površina ni ohranjena; grobozrnate mase; pr. d. 16,7 cm, v. 11,0 cm.

1748

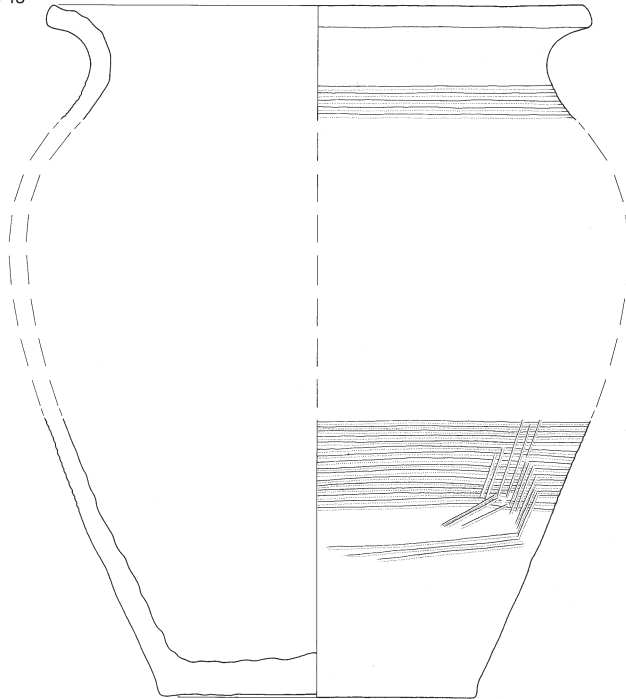

1750



1749

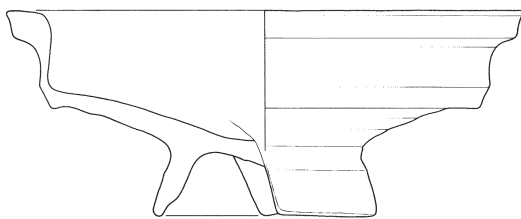

1751

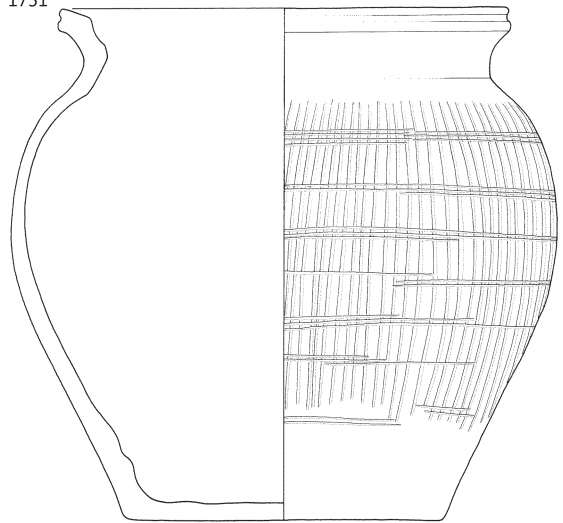

1752



∴ 1748–1750 grob 135, ostalo grob 136, merilo 1:3.

## K 34

### 1753 K 34, izsek 25, zač. št. K 34/3

Železna ravna motika z enostranskim nastavkom za ročaj; rahlo nepravilne kvadratne oblike; vel. 8,2 × 8,0 cm.



### 1754 K 34, izsek 25, zač. št. K 34/4

Železni ključ s pravokotnim držajem, ki je polkrožno zaključen z luknjo; del za odpiranje pravokotne oblike s tremi zarezami; dl. 9,5 cm, š. držaja 2,3 cm, vel. dela za odpiranje 3,2 × 1,6 cm.



### 1755 K 34, izsek 25, zač. št. K 34/6

Železni obroč; pravokotni presek; pr. obroča 4,8 cm.

### 1756 K 34, izsek 25, zač. št. K 34/7

Železni obroč; rahlo nepravilnega pravokotni presek; pr. obroča 4,1 cm.

### 1757 K 34, izsek 25, zač. št. K 34/5

Železni žebliček z okroglo glavico; okrogli presek; dl. 2,6 cm, pr. glavice 1,4 cm.

### 1758 K 34, izsek 25, zač. št. K 34/8B

Odlomki krožnika; zunaj sivo rjave, mestoma s svetlo rdečkastim odtenkom, znotraj lisasta, sive in svetlo oranžne barve; površina rahlo mazava, prvotna površina ohranjena v sledeh znotraj v obliki temno oranžnega premaza; drobozrnate mase; pr. u. 18,2 cm, pr. d. 15,1 cm, v. 4,0 cm.

### 1759 K 34, izsek 25, zač. št. K 34/15B

Odlomek ustja in ostenja lončka oz. čaše; sive do bež barve; površina raskava, prvotna površina ni ohranjena; drobozrnate mase; pr. u. 6,3 cm, v. 1,8 cm.

### 1760 K 34, izsek 25, zač. št. K 34/20B

Odlomki lončka; zunaj svetlo sivo rjave in v sledeh sive, znotraj svetlo oker barve; površina mazava, prvotna površina ni ohranjena; grobozrnate mase; pr. u. 8,0 cm, pr. d. 5,8 cm, v. 16,3 cm.

### 1761 K 34, izsek 25, zač. št. K 34/2B

Odlomki ustja in ostenja lonca, okras kaneliranja (vodoravna črta) in metliččenja (poševne črte); lisasta, svetlo oker, svetlo rjave, temno rjavo sive in temno sive barve; površina raskava, prvotna površina ohranjena le deloma (hrapava); grobozrnate mase; pr. u. 22,1 cm, v. 11,7 cm.

1753

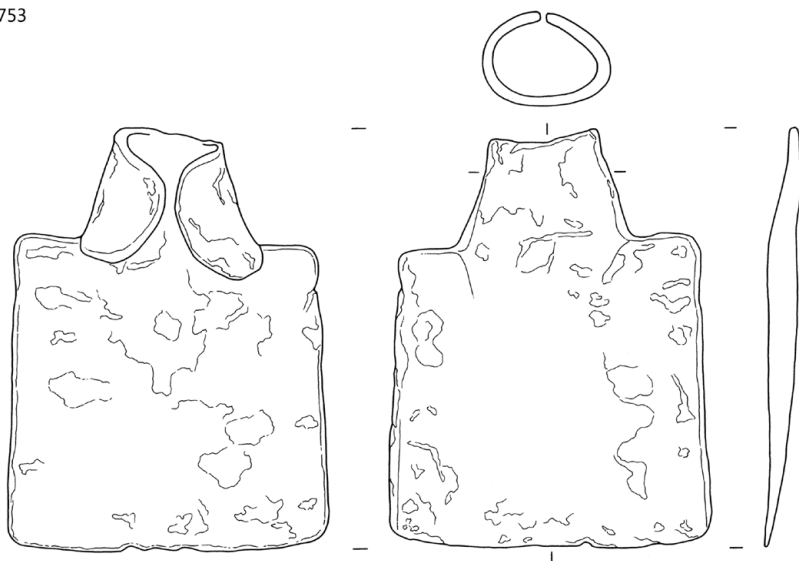

1754

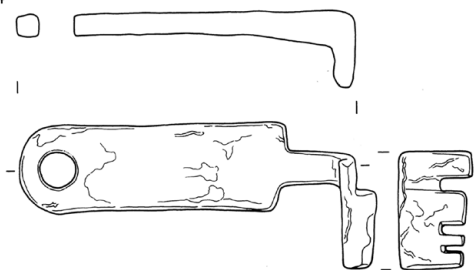

1755

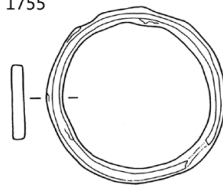

1756

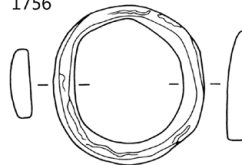

1757



1758

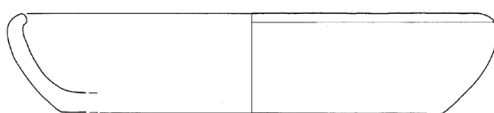

1759



1760

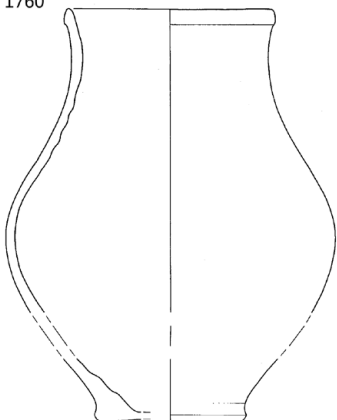

1761

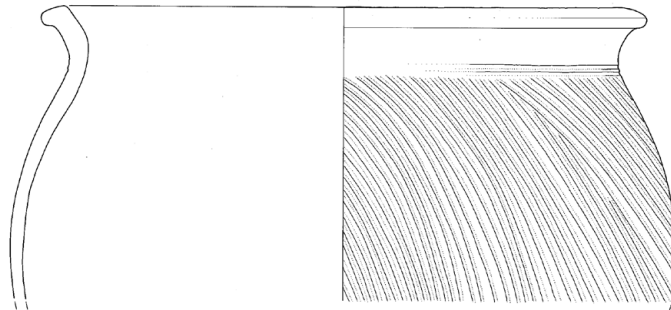

∴ K 34; 1753–1757 merilo 1:2, ostalo merilo 1:3.

**1762** K 34, izsek 25, zač. št. K 34/1A

Odlomek ustja in ostenja lonca; zunaj oker, sivo rjave in sive, znotraj črne barve; površina raskava, prvotna površina ni ohranjena; grobozrnate mase; pr. u. 23,5 cm, v. 5,8 cm.

**1763** K 34, izsek 25, zač. št. K 34/2A

Odlomek ustja in ostenja lonca; lisasta, zunaj svetlo rdečkaste, svetlo rjave in rjavo sive, znotraj sivo rjave, svetlo rdečkaste, svetlo oker in oranžne barve; površina raskava, prvotna površina ni ohranjena; grobozrnate mase (posamezni zelo grobi vključki); pr. u. 13,7 cm, v. 10,4 cm.

**1764** K 34, izsek 25, zač. št. K 34/1B

Odlomek ustja in ostenja lonca; lisasta, rdečkasto oranžne, oker in svetlo sive barve; površina raskava, prvotna površina v glavnem ni ohranjena; grobozrnate mase; pr. u. 14,6 cm, v. 5,5 cm.

**1765** K 34, izsek 25, zač. št. K 34/14B

Odlomek ustja in vratu lonca; temno sive barve; površina hrapava; drobozrnate mase; pr. u. 12,3 cm, v. 2,8 cm.

**1766** K 34, izsek 25, zač. št. K 34/10B

Odlomek ustja in vratu lonca; zunaj svetlo sive, znotraj svetlo oker sive barve; površina hrapava, prvotna površina v glavnem ni ohranjena; drobozrnate mase; pr. u. 13,3 cm, v. 3,4 cm.

**1767** K 34, izsek 25, zač. št. K 34/2

Odlomek ustja in vratu lonca; zunaj sivo rjave, znotraj oker barve; površina hrapava, prvotna površina ni ohranjena; grobozrnate mase; pr. u. 20,8 cm, v. 3,1 cm.

**1768** K 34, izsek 25, zač. št. K 34/12B

Odlomek ustja in vratu lonca; sive barve; površina raskava; drobozrnate mase (posamezni grobi vključki); vel. 4,1 × 2,5 cm.

**1769** K 34, izsek 25, zač. št. K 34/9B

Odlomek ustja in vratu lonca; oranžno rjave barve; površina raskava; grobozrnate mase; vel. 4,6 × 2,7 cm.

**1770** K 34, izsek 25, zač. št. K 34/7B

Odlomek ustja in vratu lonca; lisasta, zunaj temno sive in temno rjave, znotraj temno sive in svetlo oker sive barve; površina raskava, prvotna površina ni ohranjena; zelo grobozrnate mase; vel. 4,3 × 4,2 cm.

**1771** K 34, izsek 25, zač. št. K 34/11B

Odlomek ustja in vratu lonca; svetlo sive in v sledih temno sive barve; površina raskava, prvotna površina ni ohranjena; drobozrnate mase (posamezni grobi vključki); vel. 4,3 × 2,9 cm.

**1772** K 34, izsek 25, zač. št. K 34/4A

Odlomki ostenja in dna lonca, okras glavničenja (vodoravne črte); zunaj lisasta, sive do temno sive ter svetlo do temno sivo rjave, znotraj svetlo sivo rjave barve s posameznimi lisami sivo rjave; površina hrapava, prvotna površina ni ohranjena; grobozrnate mase (posamezni zelo grobi vključki); pr. d. 7,6 cm, v. 19,8 cm.



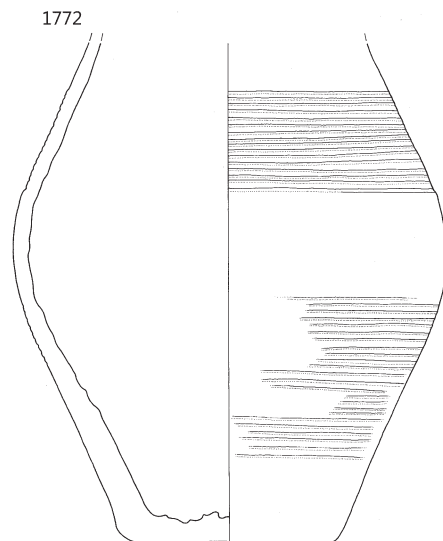
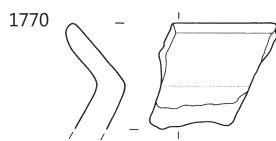
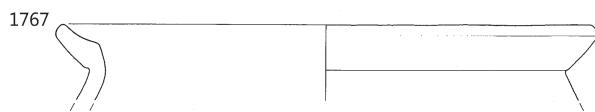
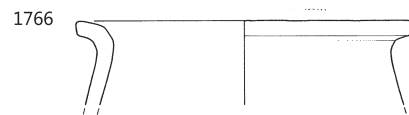
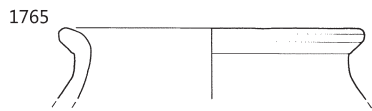
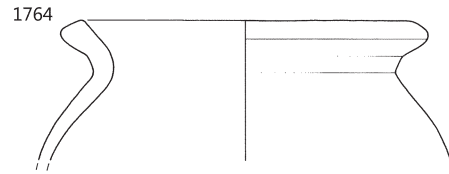
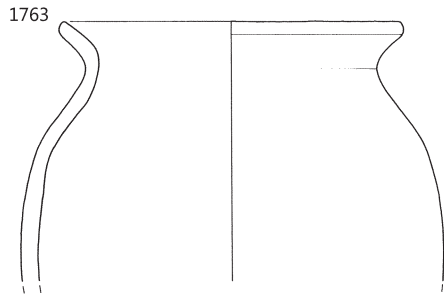
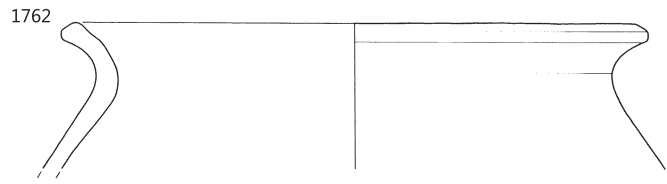

**1773** K 34, izsek 25, zač. št. K 34/19B

Odlomek ostenja lonca, okras glavničenja (vodoravne črte in kratke navpične); temno sive barve; površina raskava; drobnozrnate mase (posamezni grobi vključki); vel. 5,1 × 4,0 cm.

**1774** K 34, izsek 25, zač. št. K 34/7A

Odlomek prstanaste noge sklede; sive do svetlo sivo rjave barve; površina rahlo mazava, prvotna površina ohranjena deloma zunaj v obliki temno rjavega premaza; drobnozrnate mase; pr. noge 11,3 cm, v. 2,3 cm.

**1775** K 34, izsek 25, zač. št. K 34/21B

Odlomek ostenja in dna lonca (na dnu odtis podlage lončarskega kolesa); zunaj rjavo oranžne barve s posameznimi lisami svetlo rjave in sivo rjave, znotraj temno sive barve; površina gladka; grobozrnate mase (luknjičava); pr. d. 9,7 cm, v. 7,0 cm.

**1776** K 34, izsek 25, zač. št. K 34/18B

Odlomek ostenja in dna lonca (?); zunaj svetlo rjavo rdečkasto sive in temno sive na dnu, znotraj svetlo oker sive barve; površina raskava, prvotna površina ni ohranjena; grobozrnate mase; pr. d. 10,9 cm, v. 3,6 cm.

**1777** K 34, izsek 25, zač. št. K 34/3B

Odlomek ostenja in dna lonca; zunaj temno sive, znotraj sivo rjave barve; površina raskava, prvotna površina ni ohranjena; drobnozrnate mase; pr. d. 9,8 cm, v. 3,0 cm.

**1778** K 34, izsek 25, zač. št. K 34/22B

Odlomek ostenja in dna lonca; zunaj lisasta, svetlo rjave, svetlo sive in svetlo rjavo sive, znotraj temno sive in rjave barve; površina raskava, prvotna površina ohranjena le znotraj; grobozrnate mase (posamezni zelo grobi vključki); pr. d. 11,1 cm, v. 5,5 cm.

**1779** K 34, izsek 25, zač. št. K 34/4B

Odlomek ostenja in dna lonca; lisasta, zunaj svetlo rdečkaste, temno rdečkasto rjave, sive in mestoma temno sive, znotraj rjavo sive in temno rjavo sive barve; površina raskava, prvotna površina deloma ni ohranjena; grobozrnate mase; pr. d. 10,7 cm, v. 3,7 cm.

**1780** K 34, izsek 25, zač. št. K 34/5B

Odlomek ročaja vrča; svetlo sive barve; površina raskava, prvotna površina deloma ni ohranjena; grobozrnate mase; vel. 3,0 × 4,9 cm.

**1781** K 34, izsek 25, zač. št. K 34/3A

Odlomki ustja in ostenja trinožnika, okras kaneliranja (vodoravne črte); zunaj temno sivo rjave s posameznimi lisami svetlo rjave, znotraj sivo rjave do temno sivo rjave barve v sledih tudi svetlo rjava; površina hrapava; drobnozrnate mase (posamezni grobi vključki); pr. u. 21,2 cm, v. 4,2 cm.

**1782** K 34, izsek 25, zač. št. K 34/13B

Odlomek ustja in ostenja trinožnika; temno sive barve; površina raskava, prvotna površina ohranjena le v sledih znotraj v obliki črnega premaza; drobnozrnate mase (posamezni grobi vključki); vel. 3,3 × 3,4 cm.

**1783** K 34, izsek 25, zač. št. K 34/8A

Odlomek ostenja, dna in noge trinožnika; temno sive barve, zunaj deloma tudi svetlo rjave; površina raskava, prvotna površina ohranjena v sledih znotraj v obliki črnega premaza (?); drobnozrnate mase; vel. 9,8 × 7,1 cm.

**1784** K 34, izsek 25, zač. št. K 34/17B

Odlomek ostenja in čepa pokrova; oranžno rdeče do svetlo oker barve; površina raskava, prvotna površina ni ohranjena; grobozrnate mase (posamezni zelo grobi vključki); pr. čepa 8,0 cm, v. 4,0 cm.

**1785** K 34, izsek 25, zač. št. K 34/1

Odlomek roba in ostenja pokrovčka; zunaj temno sive barve, s posameznimi lisami temno sivo rjave, znotraj temno sive in svetlo rjave; površina hrapava; drobnozrnate mase (posamezni grobi vključki); pr. roba 10,6 cm, v. 3,0 cm.

**1786** K 34, izsek 25, zač. št. K 34/6A

Odlomek roba in ostenja pokrova; temno sive barve; površina hrapava; drobnozrnate mase; pr. roba 22,4 cm, v. 1,6 cm.

1773

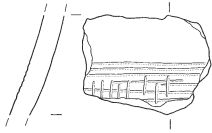

1774

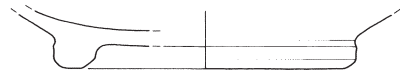

1775

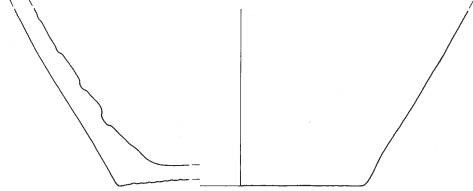

1776

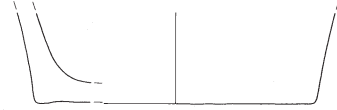

1777

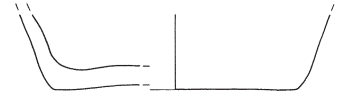

1778

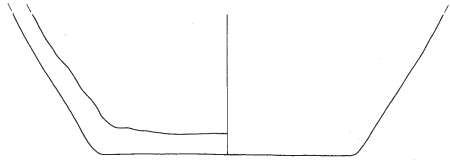

1779

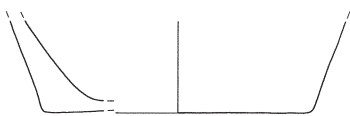

1780

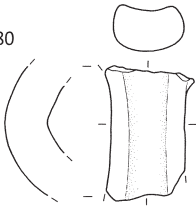

1781

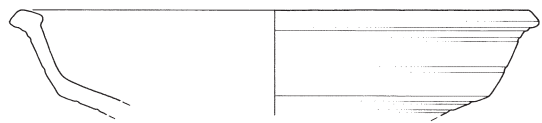

1782

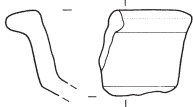

1783

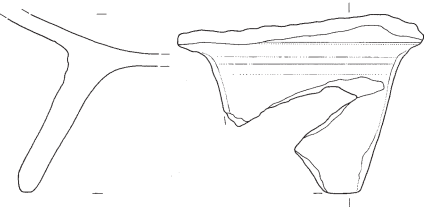

1784

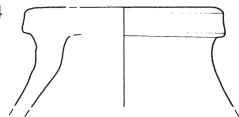

1785



1786

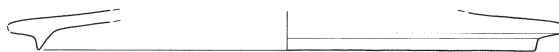

## K 35

### 1787 K 35, izsek 25 in 26, zač. št. K 35/13

Odlomek ustja in ostenja krožnika; svetlo oranžne barve; površina rahlo mazava, prvotna površina ohranjena deloma ob ustju v obliki rjavo rdečkastega premaza; drobozrnate mase; pr. u. 8,2 cm, v. 3,0 cm.

### 1788 K 35, izsek 25 in 26, zač. št. K 35/1

Odlomki lonca, okras metličjenja (navpične črte in pas vodoravnih); lisasta, sivo rjave, oker, oranžne, svetlo rjave in črne barve; površina hrapava; grobozrnate mase; pr. u. 21,5 cm, pr. d. 13,2 cm, v. 25,5 cm.

### 1789 K 35, izsek 25 in 26, zač. št. K 35/8

Odlomki ustja in ostenja lonca, okras vtiskovanja s koleščkom (pas odtisov trikotnikov, okras slabo ohranjen); zunaj svetlo sive, znotraj temno sive barve; površina raskava, prvotna površina ni ohranjena; grobozrnate mase; pr. u. 14,6 cm, v. 11,3 cm.

### 1790 K 35, izsek 25 in 26, zač. št. K 35/14

Odlomek ustja in vratu lonca; zelo svetlo oker barve; površina raskava, prvotna površina ni ohranjena; grobozrnate mase; vel. 4,0 × 3,0 cm.

### 1791 K 35, izsek 25 in 26, zač. št. K 35/10

Odlomki ostenja in dna lonca; lisasta, svetlo in temno rjavo sive ter oker barve; površina raskava, prvotna površina ni ohranjena; drobozrnate mase (posamezni grobi vključki); pr. d. 10,1 cm, v. 8,5 cm.

### 1792 K 35, izsek 25 in 26, zač. št. K 35/2

Odlomki ostenja in dna lonca, okras glavničjenja in metličjenja (izmenjujoči se pasovi navpičnih in vodoravnih črt) in delno ohranjen reliefni znak na spodnji strani dna; lisasta, zunaj svetlo sivo rjave do svetlo sive in sive, znotraj svetlo sivo rjave, svetlo sive, svetlo rjave in temno sive barve; površina hrapava, prvotna površina ni ohranjena; grobozrnate mase (posamezni zelo grobi vključki); pr. d. 10,0 cm, v. 12,0 cm.

1787

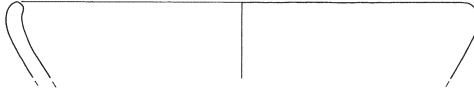

1788

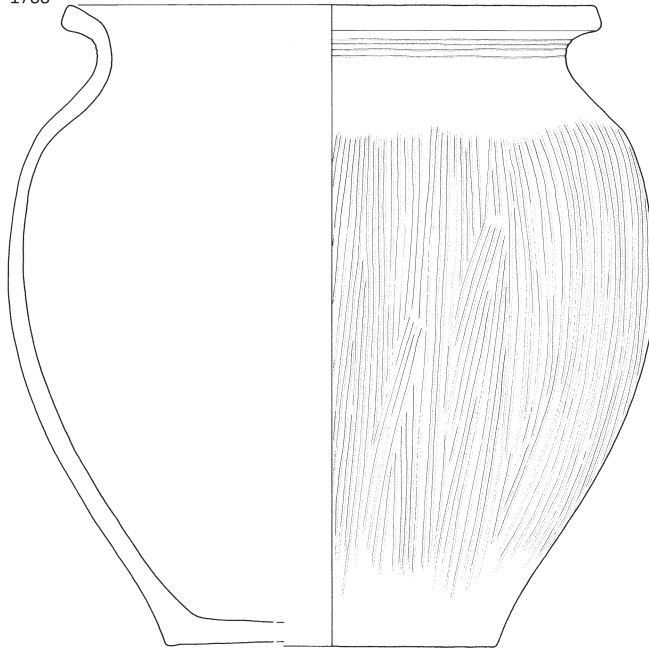

1789

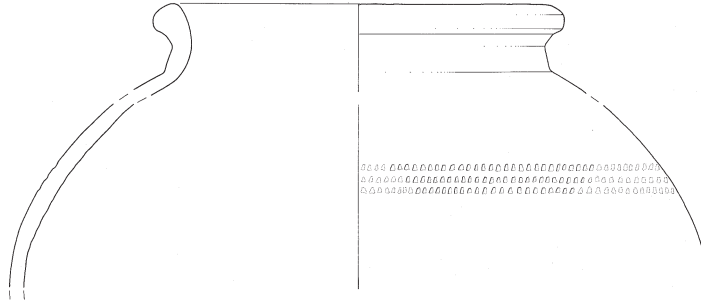

1790



1792

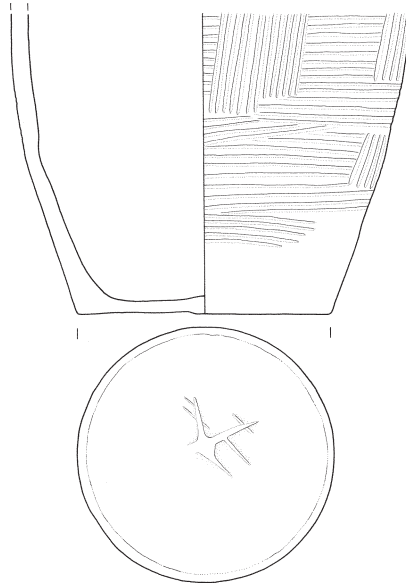

1791

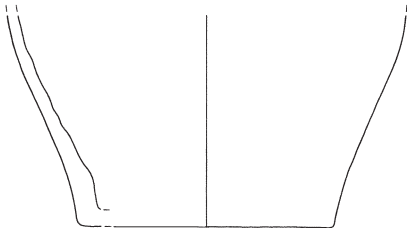

⋮ K 35, merilo 1:3.

**1793** K 35, izsek 25 in 26, zač. št. K 35/7

Odlomki ostenja in dna lonca; lisasta, zunaj svetlo rjavo sivo rdečkaste, sive in temno sivo rjave, znotraj sive do temno sive barve; površina raskava; zelo grobozrnate mase; pr. d. 20,2 cm, v. 8,7 cm.

**1794** K 35, izsek 25 in 26, zač. št. K 35/12

Odlomki ostenja in dna lonca; zunaj svetlo oranžno rjavo rdečkaste, svetlo in temno sive, znotraj temno sive ter mestoma bež in svetlo oranžne barve; površina raskava, prvotna površina ni ohranjena; zelo grobozrnate mase; pr. d. 16,5 cm, v. 7,2 cm.

**1795** K 35, izsek 25 in 26, zač. št. K 35/9

Odlomek ostenja in dna lonca, okras metliččenja (navpične črte, zelo slabo ohranjen okras); zunaj temno sive, znotraj sivo rjave barve; površina hrapava; grobozrnate mase (posamezni zelo grobi vključki); pr. d. 14,8 cm, v. 4,3 cm.

**1796** K 35, izsek 25 in 26, zač. št. K 35/11

Odlomek ostenja in dna posode; zunaj svetlo rjave, znotraj temno sive barve; površina raskava; grobozrnate mase (posamezni zelo grobi vključki); pr. d. 12,5 cm, v. 2,0 cm.

**1797** K 35, izsek 25, zač. št. K 35/19

Odlomek ostenja posode, okras apliciranja (barbotin) (bakrena doba); zunaj svetlo rjave, znotraj temno sivo rjave; površina hrapava; drobozrnate mase (posamezni grobi in zelo grobi vključki); izdelana prostoročno; vel. 7,1 × 7,0 cm.

**1798** K 35, izsek 25 in 26, zač. št. K 35/6

Odlomek ostenja in dna posode (bakrena doba); svetlo rjavo sive barve, zunaj mestoma z odtenki rdečkaste in oranžne; površina hrapava; drobozrnate mase (posamezni grobi vključki); izdelana prostoročno; pr. d. 11,7 cm, v. 1,7 cm.

**1799** K 35, izsek 25, zač. št. K 35/17

Odlomek ostenja in dna posode (bakrena doba); zunaj svetlo rjave, znotraj temno sive barve; površina hrapava; grobozrnate mase (posamezni zelo grobi vključki); izdelana prostoročno; pr. u. 12,5 cm, v. 3,0 cm.

**1800** K 35, izsek 25 in 26, zač. št. K 35/15

Odlomek ostenja posode, okras apliciranja (bradavica) (prazgodovina); zunaj temno sive in oker, znotraj temno sivo rjave barve; površina gladka; drobozrnate mase (posamezni grobi vključki); izdelana prostoročno; vel. 6,2 × 4,4 cm.

**1801** K 35, izsek 25 in 26, zač. št. K 35/16

Odlomek ustja in ročaja lonca (prazgodovina); lisasta, svetlo in temno rjave ter sive barve; površina hrapava; grobozrnate mase; izdelan prostoročno; vel. 3,3 × 2,7 cm.

**1802** K 35, izsek 25 in 26, zač. št. K 35/5

Odlomek ostenja in dna posode (prazgodovina); temno rjavo rdeče barve; površina gladka; finozrnate mase (posamezni drobni vključki); izdelana prostoročno; pr. d. 8,5 cm, v. 2,0 cm.

**1803** K 35, izsek 25, zač. št. K 35/18

Odlomek keramičnega vretenca (prazgodovina); temno sive in svetlo rjave barve; površina gladka; drobozrnate mase; pr. 4,4 cm, v. 2,0 cm.

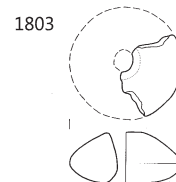
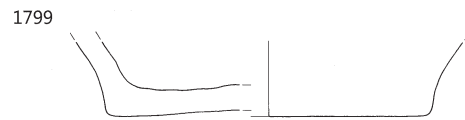
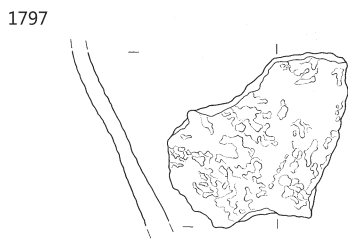
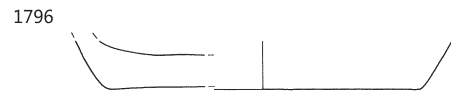
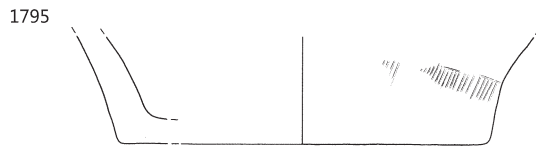
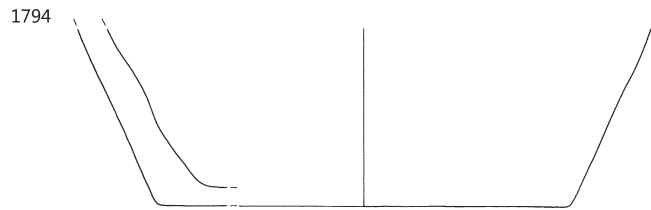
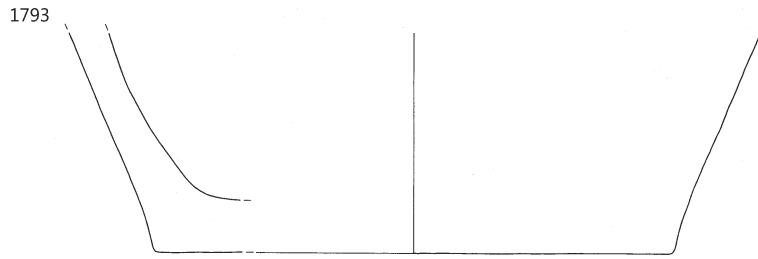

### Grob 137

#### 1804 Grob 137, izsek 25, zač. št. GR 167/1

Odlomek ostenja posode, okras metliččenja (poševne črte); zunaj svetlo in temno sive, znotraj svetlo rjavo sive barve; površina raskava; grobozrnate mase; vel. 4,0 × 4,4 cm.

### RO 234

#### 1805 RO 234, izsek 25, zač. št. RO 234/1

Železni obroč; okrogli presek; pr. obroča 4,1 cm, db. 0,4 cm.

### K 37

#### 1806 K 37, izsek 25, zač. št. K 37/1

Odlomek ostenja lonca (?), okras glavničenja (pasovi navpičnih in vodoravnih črt) in kaneliranja (valovnica); zunaj sive do temno sive, znotraj temno sive barve; površina hrapava; drobozrnate mase (posamezni grobi in zelo grobi vključki); vel. 8,8 × 8,3 cm.

#### 1807 K 37, izsek 25, zač. št. K 37/2

Odlomek ostenja in dna lonca; zunaj svetlo sive z odtenkom bež, v sledeh tudi temno sive, znotraj svetlo sive barve; površina raskava, prvotna površina ni ohranjena; grobozrnate mase (posamezni zelo grobi vključki); pr. d. 12,8 cm, v. 5,8 cm.

#### 1808 K 37, izsek 25, zač. št. K 37/3

Odlomek ostenja in dna lonca (zgodnja bronasta doba); zunaj lisasta, rjavo sive, oker, oranžne in sivo rjave, znotraj temno sivo rjave barve; površina raskava, prvotna površina ohranjena le na dnu; grobozrnate mase; pr. d. 13,3 cm, v. 4,0 cm.

### Grob 138

#### 1809 Grob 138, izsek 26, zač. št. GR 155/4

Bronasta fibula – odlomek peresovine z ohranjenimi šestimi navoji; vel. 1,9 × 1,7 cm.



#### 1810 Grob 138, izsek 26, zač. št. GR 155/5

Bronasta fibula – odlomek glave trikotne oblike s tremolo okrasom; vel. 2,3 × 2,3 cm.



#### 1811 Grob 138, izsek 26, zač. št. GR 155/1

Odlomek ostenja in dna posode; svetlo sive do svetlo sivo rjave barve; površina rahlo mazava, prvotna površina ni ohranjena; drobozrnate mase (posamezni grobi in zelo grobi vključki); pr. d. 9,3 cm, v. 4,0 cm.

#### 1812 Grob 138, izsek 26, zač. št. GR 155/2

Odlomek ostenja in dna lonca, okras glavničenja (navpične črte); bež barve, zunaj tudi posamezna lisa svetlo oker; površina hrapava; grobozrnate mase (posamezni zelo grobi vključki); vel. 6,3 × 4,8 cm.



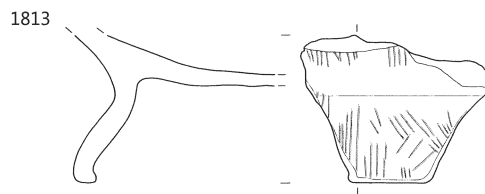
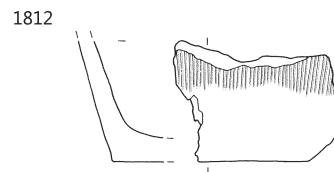
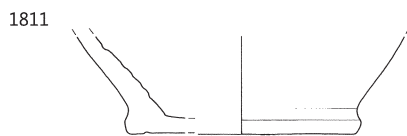
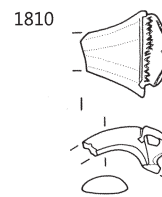
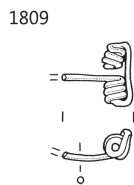
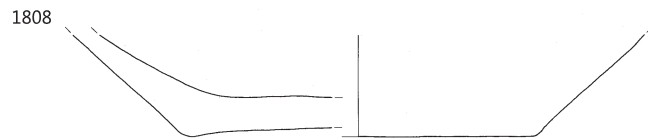
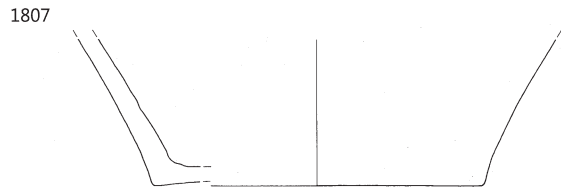
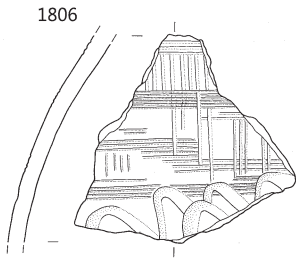
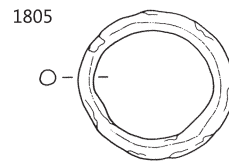
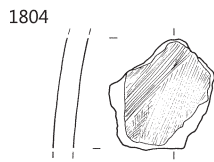

∴ 1804 grob 137, 1805 RO 234, 1806–1808 K 37, ostalo grob 138; 1805, 1809, 1810 merilo 1:2, ostalo merilo 1:3.

## Grob 139

### 1814 Grob 139, izsek 26, zač. št. GR 158/5

Kamniti odbitek; na proksimalnem delu ostanek korteksa; rjave barve; roženec; vel. 0,7 × 0,7 cm.

### 1815 Grob 139, izsek 26, zač. št. GR 158/3

Odlomek ustja lonca, okras kaneliranja (koncentrični črti na vrhu ustja); svetlo rjavo sive barve; površina mazava, prvotna površina ni ohranjena; drobozrnate mase; vel. 5,3 × 1 cm. Ustje verjetno del lonca G1816.

### 1816 Grob 139, izsek 26, zač. št. GR 158/1

Odlomki ostenja in dna lonca, okras kaneliranja (vodoravna črta); zunaj svetlo oranžno rjave, znotraj oker rjave barve; površina rahlo mazava, prvotna površina ohranjena v sledeh zunaj v obliki rdečega premaza; drobozrnate mase (posamezni grobi vključki); pr. d. 7,8 cm, v. 14,7 cm. Del tega lonca verjetno ustje G1815.



### 1817 Grob 139, izsek 26, zač. št. GR 158/2

Odlomki pokrova, okras vtiskovanja s koleščkom (pas odtisov drobnih pravokotnikov); zunaj lisasta, svetlo sive, rjavo sive in oker, znotraj oker sive barve; površina raskava, prvotna površina ni ohranjena, površina deloma sekundarno ožgana; grobozrnate mase; pr. roba 17,3 cm, v. 4,8 cm.



## Grob 140

### 1818 Grob 140, izsek 26, zač. št. GR 159/2

Odlomki vrča z nastavkom za ročaj in z ohranjenim reliefnim znakom na dnu, okras kaneliranja (vodoravne črte); lisasta, svetlo sive in sive barve; površina raskava, prvotna površina deloma ohranjena; grobozrnate mase; pr. d. 15,1 cm, pr. d. 12,2 cm, v. 30,0 cm.



### 1819 Grob 140, izsek 26, zač. št. GR 159/1

Odlomek ostenja in dna lonca; zunaj rjavo sive in mestoma temno sivo rjave, znotraj sive barve; površina raskava, prvotna površina ni ohranjena; grobozrnate mase (posamezni zelo grobi vključki); vel. 5,5 × 4,2 cm.

## RO 204

### 1820 RO 204, izsek 26, zač. št. RO 204/1

Odlomki ostenja in dna lonca; zunaj sive, znotraj temno sive barve; površina raskava; drobozrnate mase; pr. d. 10,7 cm, v. 10,2 cm.

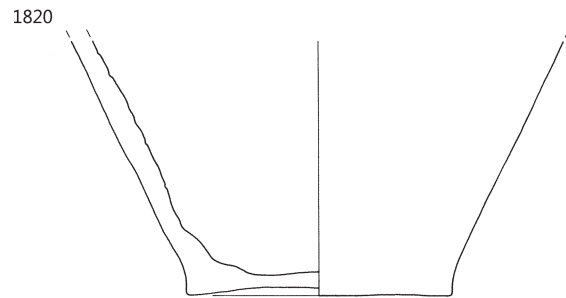
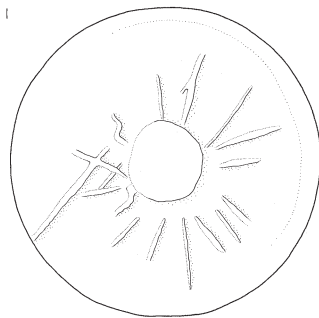
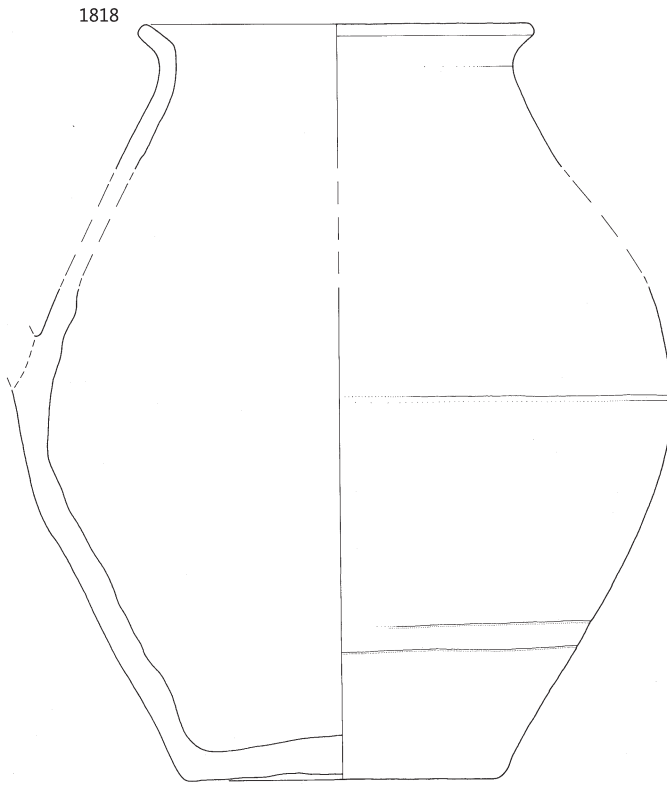
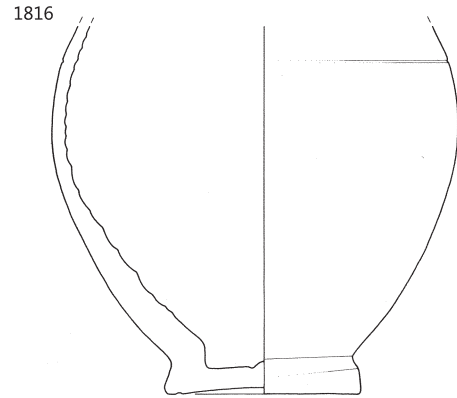
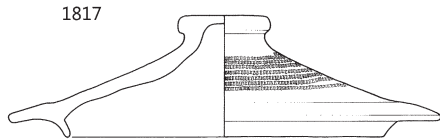
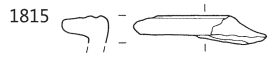

∴ 1814–1817 grob 139, 1818, 1819 grob 140, 1820 RO 204; 1814 merilo 1:2, ostalo merilo 1:3.

## Grob 141

### 1821 Grob 141, izsek 25, zač. št. GR 153/13

Bronasta pločevina (novec?); nepravilne okrogle oblike; pr. 1,5 cm, db. 0,2 cm.

### 1822 Grob 141, izsek 25, zač. št. GR 153/12

Kamnito orodje; izdelane retuše na proksimalnem in distalnem delu; sivo rjave barve; roženec; vel. 1,2 × 1,8 cm.

### 1823 Grob 141, izsek 25, zač. št. GR 153/6

Odlomki skledice na prstanasti nogi; rjave barve, zunaj posamezne lise sivo rjave in temno sive; površina rahlo mazava, prvotna površina ohranjena v sledeh znotraj v obliki temno sivega in temno rdeče rjavega premaza; drobozrnate mase (posamezni grobi vključki); pr. u. 16,0 cm, pr. d. 6,6 cm, v. 5,1 cm.

### 1824 Grob 141, izsek 25, zač. št. GR 153/1

Odlomki skledice na prstanasti nogi; lisasta, svetlo sive, svetlo rjave, svetlo rjavo sive in oker barve; površina gladka, prvotna površina ohranjena v sledeh v obliki temno sivega in rjavega premaza; grobozrnate mase; pr. u. 15,5 cm, pr. d. 7,0 cm, v. 4,0 cm.

### 1825 Grob 141, izsek 25, zač. št. GR 153/4

Odlomki skledice na prstanasti nogi; svetlo sive in oker barve; površina mazava, prvotna površina deloma ohranjena znotraj v obliki temno sivega premaza; grobozrnate mase (posamezni zelo grobi vključki); pr. u. 13,2 cm, pr. noge 6,7 cm, v. 4,9 cm.

### 1826 Grob 141, izsek 25, zač. št. GR 153/2

Odlomki skledice na prstanasti nogi; zunaj rjavo oranžne in svetlo rjave s posameznimi lisami svetlo rjavo sive ter oranžne, znotraj rjavo oranžne barve; površina rahlo mazava, prvotna površina deloma ohranjena znotraj v obliki temno rdečega, ter zunaj v obliki temno sivega premaza; drobozrnate mase (posamezni grobi vključki); pr. u. 13,7 cm, pr. d. 5,4 cm, v. 4,4 cm.

### 1827 Grob 141, izsek 25, zač. št. GR 153/5

Odlomki ustja in ostenja skledice; svetlo sive in svetlo sivo rjave barve; površina mazava, prvotna površina ni ohranjena; grobozrnate mase; pr. u. 15,0 cm, v. 4,0 cm.

### 1828 Grob 141, izsek 25, zač. št. GR 153/11

Odlomki ustja in ostenja skledice; zunaj svetlo rjave do svetlo rjavo sive s posameznimi lisami rdeče rjave, znotraj rjave barve in mestoma svetlo rjavo sive in temno sive; površina rahlo mazava, prvotna površina ni ohranjena; drobozrnate mase (posamezni grobi vključki); pr. u. 15,0 cm, v. 2,4 cm.

### 1829 Grob 141, izsek 25, zač. št. GR 153/21

Odlomek ustja in ostenja posodice; svetlo sive barve; površina rahlo mazava, prvotna površina ni ohranjena; drobozrnate mase; pr. u. 10,0 cm, v. 1,4 cm.

### 1830 Grob 141, izsek 25, zač. št. GR 153/10

Odlomek ustja in ostenja skledice; sive barve; površina raskava, prvotna površina ni ohranjena, do določene mere sekundarno prežgana in deloma deformirana; grobozrnate mase; vel. 8,5 × 3,3 cm.

### 1831 Grob 141, izsek 25, zač. št. GR 153/8 (+ K 33)

Odlomki čaše, okras kaneliranja (vodoravne črte) in vtiskovanja s koleščkom (pas odtisov drobnih pravokotnikov); zunaj oker in svetlo rjave, znotraj oker in sive, mestoma tudi svetlo sivo rjave barve; površina raskava, prvotna površina ni ohranjena; grobozrnate mase; pr. u. 6,8 cm, pr. d. 4,0 cm, v. 8,0 cm.

### 1832 Grob 141, izsek 25, zač. št. GR 153/18

Odlomek ustja in vratu lonca; svetlo oker barve, zunaj v sledeh bež; površina hrapava; grobozrnate mase (posamezni zelo grobi vključki); pr. u. 15,0 cm, v. 3,5 cm.



### 1833 Grob 141, izsek 25, zač. št. GR 153/20

Odlomek ustja in ostenja lonca; svetlo sivo rjave barve, mestoma z odtenkom svetlo rdečkaste, v sledeh temno siva; površina raskava, prvotna površina ni ohranjena; grobozrnate mase; pr. u. 10,8 cm, v. 2,9 cm.

### 1834 Grob 141, izsek 25, zač. št. GR 153/16

Odlomek ustja in vratu lonca; zunaj temno sivo rjave in v sledeh zelo svetlo sive, znotraj zelo svetlo sive barve, v sledeh in na robu ustja temno siva; površina raskava, prvotna površina deloma ohranjena; drobozrnate mase (posamezni grobi vključki); vel. 4,7 × 2,8 cm.

### 1835 Grob 141, izsek 25, zač. št. GR 153/19

Odlomek ustja in vratu lonca, okras kaneliranja (vodoravne črte); temno sive barve; površina hrapava; grobozrnate mase; vel. 5,2 × 3,2 cm.

### 1836 Grob 141, izsek 25, zač. št. GR 153/9

Odlomek ostenja in dna posode; zunaj oranžne, znotraj oker in svetlo sivo oker barve; površina mazava, prvotna površina ni ohranjena; fino zrnate mase (posamezni drobni in grobi vključki); pr. d. 11,0 cm, v. 2,4 cm.

### 1837 Grob 141, izsek 25, zač. št. GR 153/14

Odlomek ostenja in prstanaste noge skledice; temno sive barve; površina gladka; fino zrnate mase (posamezni drobni vključki); pr. noge 9,5 cm, v. 1,6 cm.

### 1838 Grob 141, izsek 25, zač. št. GR 153/15

Odlomek ostenja, dna in noge trinožnika; oker do zelo svetlo rjavo sive barve; površina raskava, prvotna površina ni ohranjena; drobozrnate mase; pr. d. 7,9 cm, v. 2,5 cm.

### 1839 Grob 141, izsek 25, zač. št. GR 153/7

Odlomek roba in ostenja pokrova, okras kaneliranja (vodoravna črta); zunaj svetlo sivo rjave do sive barve s posamezno liso oker, znotraj svetlo rjavo sive; površina raskava, prvotna površina ni ohranjena; grobozrnate mase; pr. roba 12,6 cm, v. 2,4 cm.

### 1840 Grob 141, izsek 25, zač. št. GR 153/17

Odlomek ustja in vratu lonca (mlajša železna doba?); oranžne barve; površina rahlo mazava, prvotna površina ni ohranjena; drobozrnate mase; pr. u. 12,2 cm, v. 2,1 cm.

1821

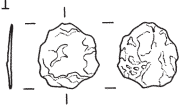

1822

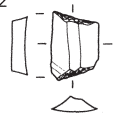

1823

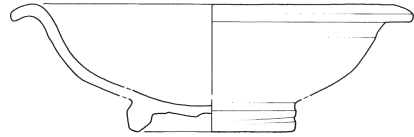

1824

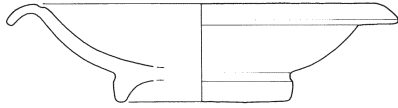

1825

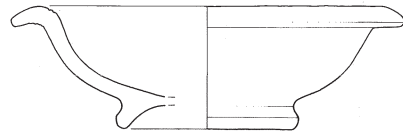

1826

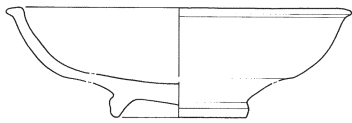

1827

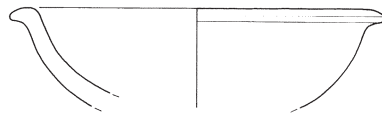

1828

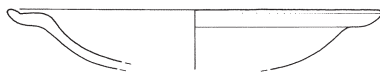

1829



1830



1831

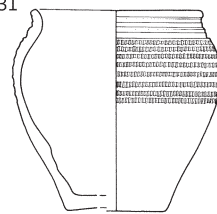

1832

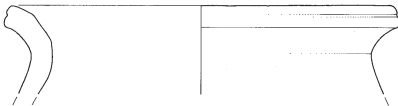

1833



1834

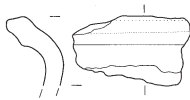

1835

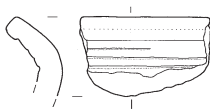

1836

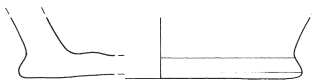

1837



1838



1839

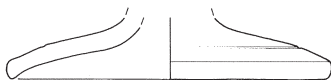

1840



∴ Grob 141; 1821, 1822 merilo 1:2, ostalo merilo 1:3.

## Grob 142

### 1841 Grob 142, izsek 25, zač. št. GR 129/3

Železna pločevina – odlomek; nepravilne oblike; vel. 5,0 × 5,0 cm.

### 1842 Grob 142, izsek 25, zač. št. GR 129/1

Odlomek ostenja lonca, okras modeliranja (vodoravno rebro) in kaneliranja (vodoravna črta); zunaj zelo svetlo rjavo sive s posamezno liso sive, znotraj sive barve s posameznimi lisami zelo svetlo rjavo sive; površina rahlo mazava, prvotna površina ni ohranjena; finoizrnatost mase; nv. pr. 15,1 cm, v. 3,4 cm.

### 1843 Grob 142, izsek 25, zač. št. GR 129/2

Odlomek ustja in ostenja trinožnika; temno sivo rjave barve; površina raskava, prvotna površina ni ohranjena; grobozrnatost mase; vel. 3,5 × 4,0 cm.

## K 41

### 1844 K 41, izsek 24, zač. št. K 41/1y

Železni nož – odlomek rezila; dl. 10,2 cm, v. do 1,5 cm.

### 1845 K 41, izsek 24, zač. št. K 41/2y

Železni nož – odlomek rezila; vel. 3,7 × 1,2 cm.

### 1846 K 41, izsek 25, zač. št. K 41/1x

Odlomki ustja in ostenja sklede; sive barve; površina raskava; grobozrnatost mase; pr. u. 31,1 cm, v. 5,2 cm.

### 1847 K 41, izsek 25, zač. št. K 41/3

Odlomek ustja in ostenja sklede; oranžno rdeče barve; površina gladka, prvotna površina deloma ohranjena v obliki temno rdečega premaza; finoizrnatost mase (posamezni drobni vključki); pr. u. 14,7 cm, v. 1,3 cm.

### 1848 K 41, izsek 25, zač. št. K 41/3x

Odlomki ustja in vratu lonca; zelo svetlo sive in v sledih temno sive barve; površina raskava; grobozrnatost mase; pr. u. 14,5 cm, v. 2,8 cm.

### 1849 K 41, izsek 25, zač. št. K 41/2

Odlomki ustja in ostenja lonca; svetlo rjave barve, znotraj mestoma tudi svetlo sive; površina raskava, prvotna površina ohranjena le na robu ustja (raskava); drobnozrnatost mase (posamezni grobi vključki); pr. u. 18,4 cm, v. 6,6 cm.

### 1850 K 41, izsek 25, zač. št. K 41/1

Odlomek ustja in ostenja lonca, okras kaneliranja (vodoravni črti); sive do svetlo sive barve; površina gladka, prvotna površina v glavnem ni ohranjena; drobnozrnatost mase (posamezni zelo grobi vključki); pr. u. 12,0 cm, v. 7,5 cm.

### 1851 K 41, izsek 24, zač. št. K 41/3y

Odlomek ustja in ostenja lonca; zunaj temno sivo rjave, znotraj svetlo sivo rjave barve, rob ustja temno sivo rjav; površina raskava, prvotna površina ni ohranjena; drobnozrnatost mase (posamezni grobi vključki); vel. 4,8 × 4,0 cm.

### 1852 K 41, izsek 25, zač. št. K 41/2x

Odlomek ustja lonca; oranžne barve; površina mazava, prvotna površina ni ohranjena; drobnozrnatost mase; vel. 3,5 × 1,5 cm.

### 1853 K 41, izsek 25, zač. št. K 41/2B

Odlomek vratu in ostenja lonca; zunaj sive, znotraj zelo svetlo rjave barve; površina raskava, prvotna površina ni ohranjena; grobozrnatost mase; nv. pr. 15,9 cm, v. 2,2 cm.

### 1854 K 41, izsek 25, zač. št. K 41/10 (+ K 37)

Odlomki vratu, ostenja in dna lonca, okras glavničenja (izmenjujoči se pasovi vodoravnih in navpičnih črt); zunaj lisasta, sive, svetlo sivo rjave in temno sive, znotraj sivo rjave barve; površina raskava, prvotna površina ni ohranjena; grobozrnatost mase (posamezni zelo grobi vključki); pr. d. 13,9 cm, v. 26,6 cm.

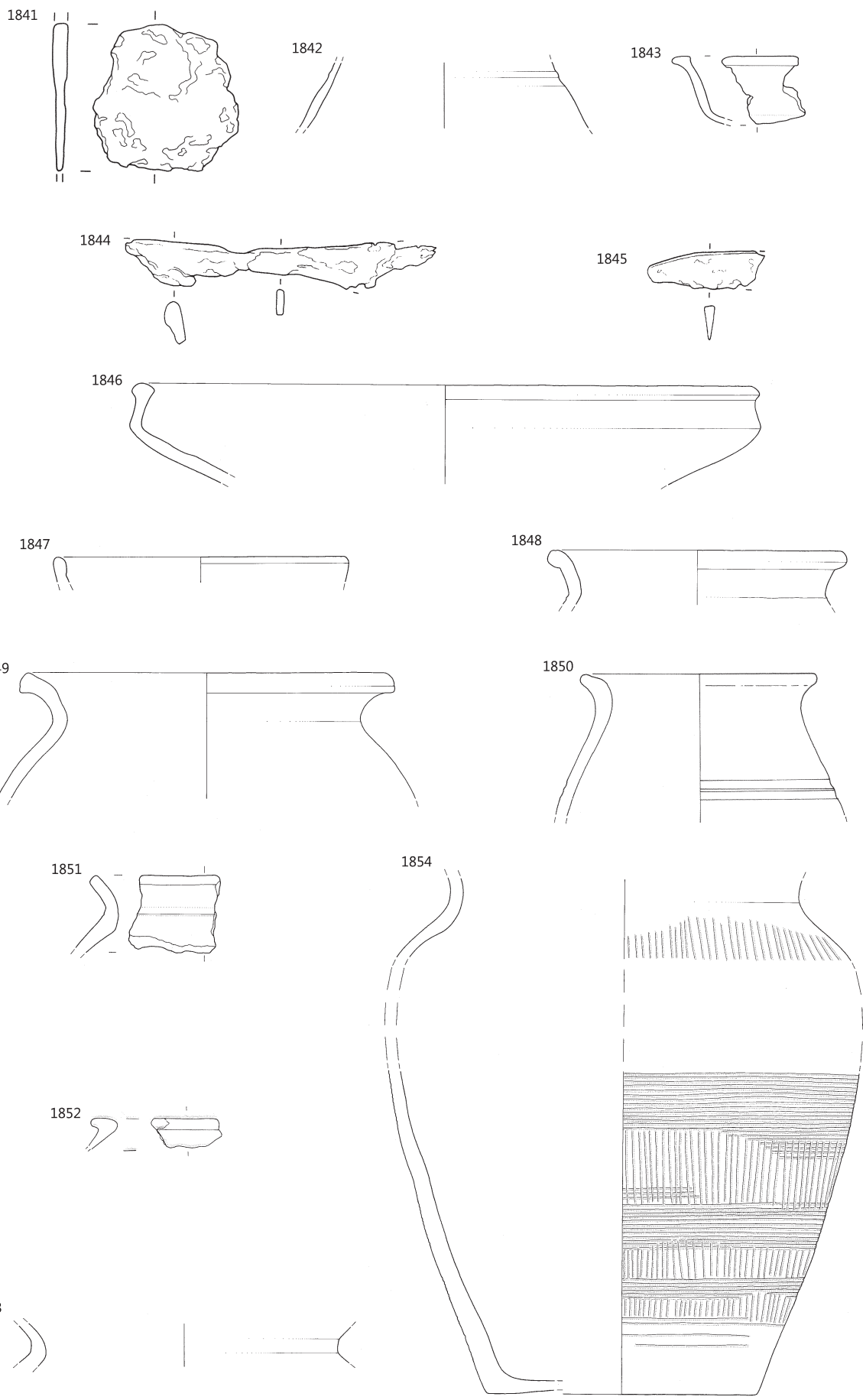

∴ 1841–1843 grob 142, ostalo K 41; 1841, 1844, 1845 merilo 1:2, ostalo merilo 1:3.

**1855** K 41, izsek 25, zač. št. K 41/1A

Odlomka ostenja lonca, okras glavničenja (pasovi ločnih črt); svetlo sive barve; površina raskava; grobozrnate mase; vel. 8,2 × 5,5 cm in 5,0 × 4,7 cm.

**1856** K 41, izsek 25, zač. št. K 41/9×

Odlomka ostenja lonca, okras glavničenja (pasovi vodoravnih, navpičnih in poševnih črt); zunaj svetlo sive, znotraj svetlo sivo rjave barve; površina raskava; grobozrnate mase (posamezni zelo grobi vključki); vel. 7,9 × 5,7 cm in 5,2 × 4,0 cm.

**1857** K 41, izsek 25, zač. št. K 41/5×

Odlomek ostenja lonca, okras glavničenja (izmenjujoči se pasovi vodoravnih in navpičnih črt); zunaj svetlo rjavo rdečkaste s posamezno liso temno sivo rjave, znotraj črne barve; površina raskava; grobozrnate mase (posamezni zelo grobi vključki); nv. pr. 32,1 cm, v. 8,9 cm.

**1858** K 41, izsek 25, zač. št. K 41/1B

Odlomek ostenja in dna posode; zelo svetlo rjavo sive, v sledeh temno sive barve; površina mazava, prvotna površina ni ohranjena; fino zrnate mase (posamezni drobni vključki); pr. d. 9,5 cm, v. 4,5 cm.

**1859** K 41, izsek 25, zač. št. K 41/4×

Odlomek ostenja in dna lončka oz. čaše; zunaj sive, znotraj zelo svetlo rjave barve; površina raskava, prvotna površina ni ohranjena; grobozrnate mase; pr. d. 6,0 cm, v. 2,5 cm.

**1860** K 41, izsek 25, zač. št. K 41/8×

Odlomek ostenja in dna lonca; zunaj lisasta, svetlo rdečkaste, svetlo rdečkasto oranžne in sivo rjave, znotraj temno sive barve; površina raskava; zelo grobozrnate mase; pr. d. 13,9 cm, v. 3,9 cm.

**1861** K 41, izsek 24, zač. št. K 41/6y

Odlomek ustja in ostenja lonca z ročajem (prazgodovina); temno sive barve, zunaj v sledeh tudi oranžna; površina gladka; drobnozrnate mase; vel. 4,2 × 4,1 cm.

**1862** K 41, izsek 25, zač. št. K 41/7×

Odlomek ostenja posode z držajem (zgodnja bronasta doba); zunaj svetlo rjave, znotraj temno sivo rjave barve; površina hrapava; zelo grobozrnate mase; vel. 3,9 × 4,7 cm.

**1863** K 41, izsek 24, zač. št. K 41/5y

Odlomek ostenja in dna lonca (zgodnji srednji vek?); oranžno rjave barve; površina gladka; zelo grobozrnate mase (luknjičava); izdelan prostoročno (?); vel. 5,0 × 3,5 cm.

## Grob 144

**1864** Grob 144, izsek 25, zač. št. GR 116/3

Odlomek ustja in ostenja krožnika; svetlo rjave do bež barve; površina gladka, prvotna površina ni ohranjena; fino zrnate mase; pr. u. 20,0 cm, v. 3,0 cm.

**1865** Grob 144, izsek 25, zač. št. GR 116/4

Odlomek ustja in ostenja krožnika; zelo svetlo rjave barve; površina mazava, prvotna površina ni ohranjena; fino zrnate mase; pr. u. 24,0 cm, v. 3,0 cm.

**1866** Grob 144, izsek 25, zač. št. GR 116/5 (+ RO 117)

Odlomki ostenja lončka oz. čaše s prehodom v dno, okras vtiskovanja s koleščkom (vodoravne linije odtisov drobnih trikotnikov); bež barve; površina mazava, prvotna površina deloma ohranjena v obliki temno rjavega premaza; fino zrnate mase; nv. pr. 9,1 cm, v. 6,7 cm.





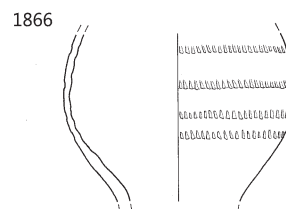
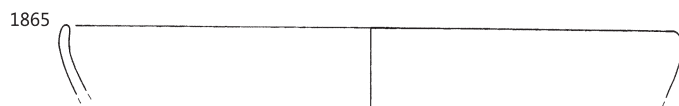
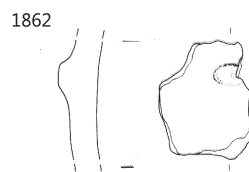
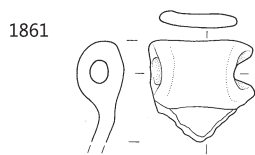
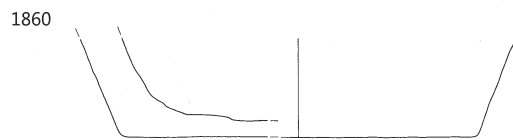
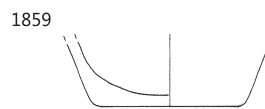
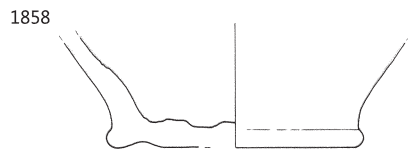
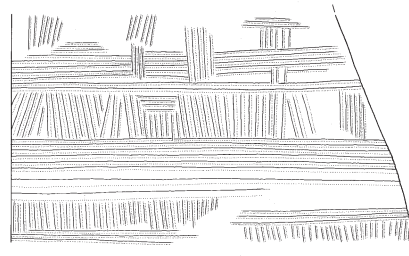
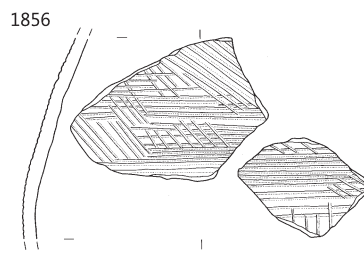
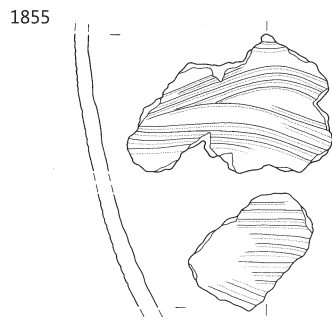

⋮ 1855–1863 K41, ostalo grob 144, merilo 1:3.

**1867** Grob 144, izsek 25, zač. št. GR 116/2

Odlomki ostenja in dna lonca, okras glavničenja (pasovi ločnih črt) in kaneliranja (vodoravne črte); svetlo rjavo sive barve; površina raskava, prvotna površina v glavnem ni ohranjena; grobozrnate mase; pr. d. 15,7 cm, v. 21,7 cm.

**1868** Grob 144, izsek 25, zač. št. GR 116/1

Odlomek ostenja in čepa pokrova; zunaj lisasta, svetlo rjave, oranžno rjave in bež, znotraj bež in v sledih temno sive in oranžne barve; površina raskava; grobozrnate mase; pr. čepa 7,0 cm, v. 6,5 cm.

**RO 119**

**1869** RO 119, izsek 25, zač. št. RO 119/1

Odlomek ustja in ostenja lonca, okras metličenja (poševne črte); zunaj temno sive do temno sivo rjave, s posamezno liso rdečkasto rjave, znotraj rdečkasto rjave barve, ustje temno sivo rjavo; površina hrapava; grobozrnate mase; pr. u. 24,0 cm, v. 8,5 cm.

**1870** RO 119, izsek 25, zač. št. RO 119/2

Odlomek dna in noge trinožnika; zunaj svetlo rdeče s posameznimi lisami svetlo rjave, znotraj sive in v sledih svetlo rjave barve; površina hrapava; drobozrnate mase (posamezni grobi vključki); vel. 5,6 × 4,5 cm.

**K 42**

**1871** K 42, izsek 25, zač. št. K 42/1×

Odlomek ustja in ostenja lonca; lisasta, zunaj oker, sive, svetlo rjave, svetlo rjavo sive in sivo rjave, znotraj sivo rjave, sive in temno sive barve; površina raskava; grobozrnate mase; pr. u. 18,0 cm, v. 7,1 cm.

**1872** K 42, izsek 25, zač. št. K 42/2×

Odlomek ustja in ostenja lonca; zunaj temno sivo rjave in rjave, znotraj temno rjave barve, rob ustja črn; površina raskava; grobozrnate mase; pr. u. 15,5 cm, v. 4,3 cm.

**1873** K 42, izsek 25, zač. št. K 42/3×

Odlomek ostenja in dna posode; oranžne barve; površina mazava, prvotna površina ni ohranjena; fino zrnate mase; pr. d. 8,9 cm, v. 2,2 cm.

**1874** K 42, izsek 25, zač. št. K 42/2

Odlomek ostenja posode, okras vtiskovanja s koleščkom (pasovi kratkih navpičnih črt); zunaj rdeče oranžne barve; površina rahlo mazava, prvotna površina ni ohranjena; drobozrnate mase (posamezni grobi vključki); vel. 6,5 × 6,3 cm. Del iste posode kot G1474.



1867

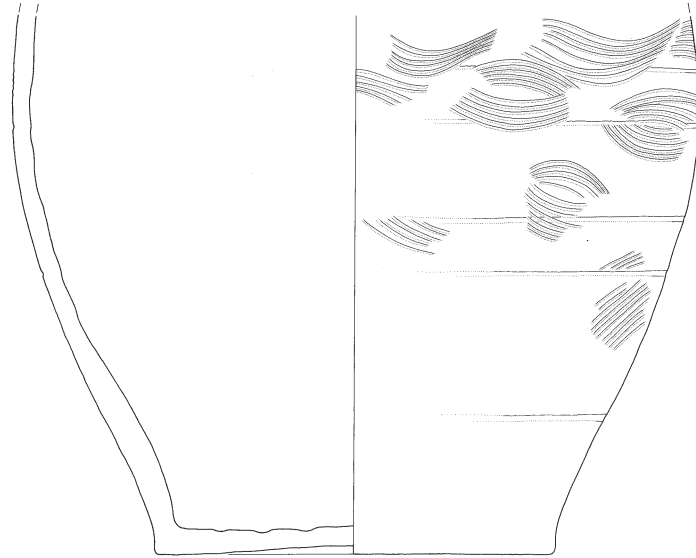

1868

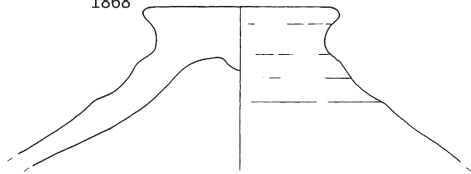

1869

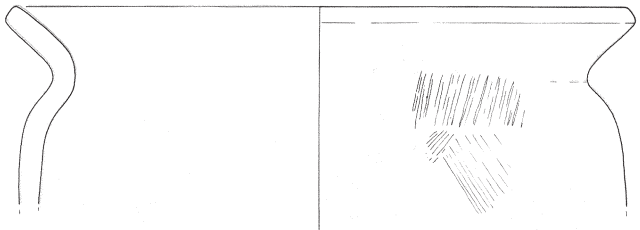

1870

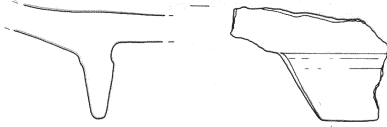

1871

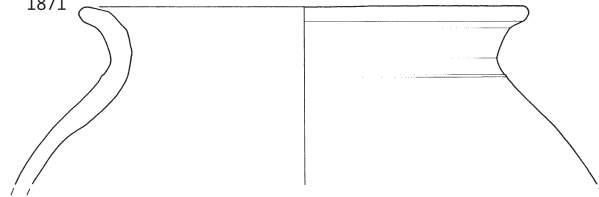

1872

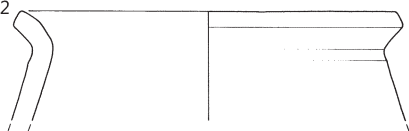

1873



1874

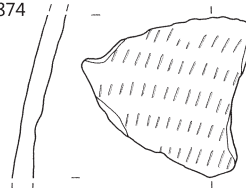

∴ 1867, 1868 grob 144, 1869, 1870 RO 119, ostalo K 42, merilo 1:3.

## K 43

### 1875 K 43, izsek 24 in 25, zač. št. K 43/1C

Odlomek krožnika; temno sivo rjave barve s posameznimi lisami oranžne; površina rahlo mazava, prvotna površina deloma ohranjena zunaj v obliki črnega premaza; finoiznate mase (posamezni drobni in grobi vključki); pr. u. 22,8 cm, pr. d. 18,3 cm, v. 4,4 cm.

### 1876 K 43, izsek 24 in 25, zač. št. K 43/3D

Odlomki lonca, okras glavničenja (vodoravne črte in posamezni pasovi kratkih navpičnih črt); sivo rjave barve, mestoma pa tudi svetlo sive, svetlo rdečkaste, temno sivo rjave in temno sive; površina raskava, prvotna površina deloma ohranjena zunaj in znotraj na robu ustja v obliki črnega premaza (?); drobozrnate mase (posamezni grobi vključki); pr. u. 16,9 cm, pr. d. 10,0 cm, v. 24,7 cm.

### 1877 K 43, izsek 24 in 25, zač. št. K 43/6D

Odlomki ustja in ostenja lonca, okras glavničenja (vodoravne črte in posamezen pas kratkih navpičnih črt); svetlo sive in sive barve; površina raskava; grobozrnate mase; pr. u. 15,5 cm, v. 8,1 cm.

### 1878 K 43, izsek 24 in 25, zač. št. K 43/1A

Odlomki vrča z deloma ohranjenim ročajem, okras modeliranja (vodoravno rebro); zunaj temno sivo rjave in svetlo rjave, znotraj rjavo oranžne in temno sivo rjave barve; površina raskava; drobozrnate mase (posamezni grobi vključki); pr. u. 10,0 cm, pr. d. 8,3 cm, v. 18,2 cm.

### 1879 K 43, izsek 24 in 25, zač. št. K 43/1B

Odlomek ustja in ostenja lonca; zunaj temno sive do črne s posameznimi lisami oker, znotraj sivo rjave barve s posameznimi lisami temno sive; površina raskava; grobozrnate mase; pr. u. 17,4 cm, v. 9,2 cm.

### 1880 K 43, izsek 24 in 25, zač. št. K 43/1

Odlomek ustja in ostenja lonca, okras kaneliranja (koncentrične črte na ustju); svetlo rjave barve; površina gladka, prvotna površina deloma ohranjena zunaj v obliki temno rdečega premaza; finoiznate mase; pr. u. 12,0 cm, v. 2,3 cm.

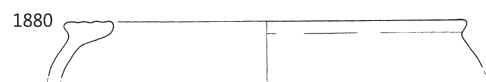
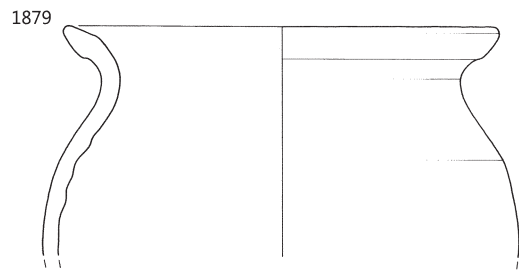
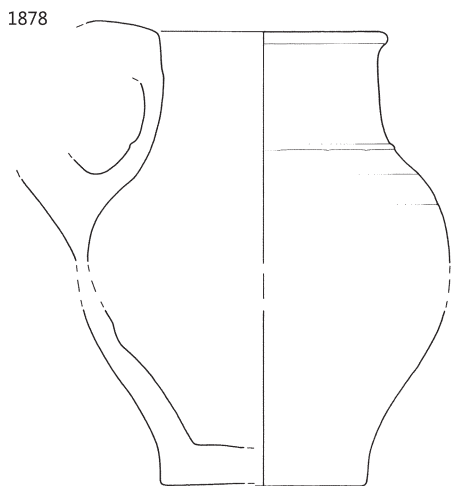
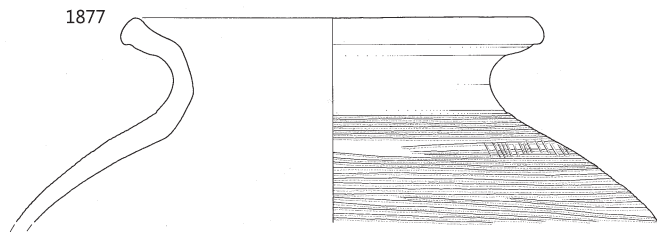
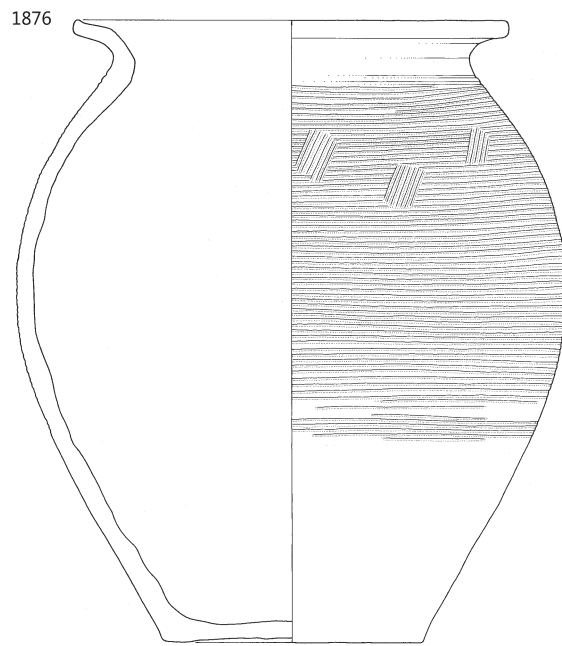
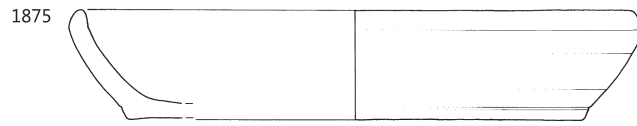

**1881** K 43, izsek 24 in 25, zač. št. K 43/3

Odlomek ustja in ostenja lončka oz. čaše; zunaj svetlo rjave, znotraj svetlo oranžne barve; površina mazava, prvotna površina ohranjena v sledeh zunaj v obliki temno rjavo sivega premaza; finoznate mase (posamezni drobni vključki); pr. u. 10,4 cm, v. 3,8 cm.

**1882** K 43, izsek 24 in 25, zač. št. K 43/4

Odlomek ostenja čaše gubanke; zunaj svetlo rjave, znotraj oranžno rjave barve; površina mazava, prvotna površina deloma ohranjena zunaj v obliki rjavo oranžnega premaza; finoznate mase (posamezni drobni vključki); vel. 6,8 × 11,8 cm.

**1883** K 43, izsek 24 in 25, zač. št. K 43/5

Odlomek ostenja posode, okras vrezovanja (ena ločna in dve kratki vodoravni črti); svetlo rjave barve; površina mazava, prvotna površina deloma ohranjena zunaj v obliki rjavega premaza; finoznate mase; vel. 8,0 × 4,5 cm.

**1884** K 43, izsek 24 in 25, zač. št. K 43/2A

Odlomek ostenja posode, okras slikanja (navpične, rahlo valovite črte); svetlo oker barve; površina rahlo mazava, prvotna površina deloma ohranjena zunaj v obliki slikanega okrasa (oranžno rdeče barve); finoznate mase; vel. 7,7 × 4,1 cm.



**1885** K 43, izsek 24 in 25, zač. št. K 43/2

Odlomek prstanaste noge sklede; zunaj svetlo rjave in mestoma temno sive, znotraj rdečkaste barve; površina gladka, prvotna površina ni ohranjena; finoznate mase; pr. noge 8,8 cm, v. 1,4 cm.

**1886** K 43, izsek 24 in 25, zač. št. K 43/6

Odlomek ostenja in dna lonca; zunaj lisasta, od svetlo do temno sive, znotraj svetlo sive barve; površina raskava; groboznate mase; pr. d. 19,4 cm, v. 6,1 cm.

**1887** K 43, izsek 24 in 25, zač. št. K 43/2B

Odlomek ostenja lonca s prehodom v dno; zunaj rjave, sivo rjave in temno sive, znotraj temno sivo rjave barve, svetlo rjave in temno sive barve; površina hrapava; groboznate mase (luknjičava); nv. pr. 25,1 cm, v. 10,6 cm.

**1888** K 43, izsek 24 in 25, zač. št. K 43/1D

Odlomek ostenja in dna lonca; zunaj temno sive, znotraj sivo rjave barve; površina raskava; drobnoznate mase (posamezni grobi vključki); pr. d. 8,7 cm, v. 4,3 cm.

**1889** K 43, izsek 24 in 25, zač. št. K 43/5D

Odlomek ostenja in dna lonca; zunaj svetlo rdečkaste, sivo rjave in črne, znotraj temno sive barve; površina raskava; groboznate mase; vel. 5,8 × 6,7 cm.

**1890** K 43, izsek 24 in 25, zač. št. K 43/4D

Odlomek ostenja posodice, okras kaneliranja (mrežast motiv) (mlajša železna doba); zunaj sive, znotraj zelo svetlo sive barve; površina gladka; drobnoznate mase (posamezni grobi vključki); nv. pr. 9,1 cm, v. 4,0 cm.



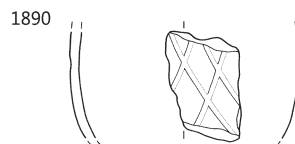
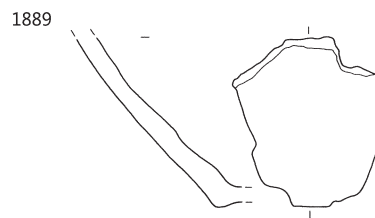
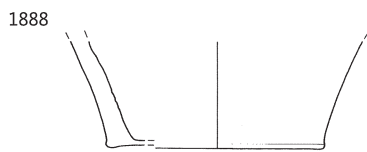
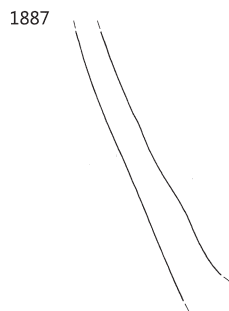
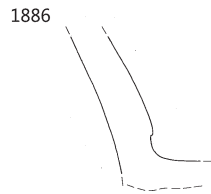
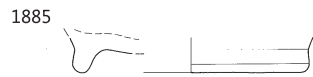
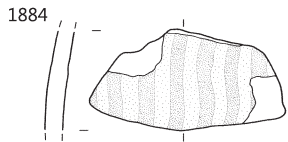
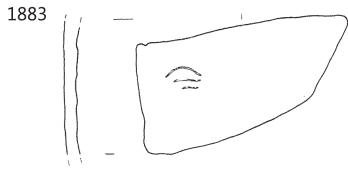
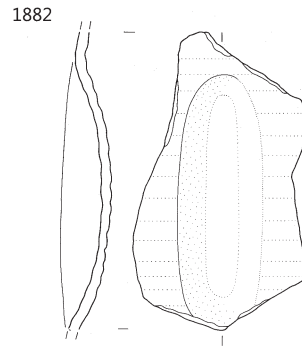
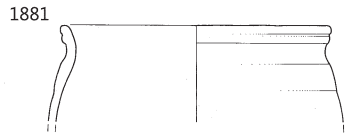

## Grob 146

**1891** Grob 147, izsek 24, zač. št. GR 124/2

Odlomki lonca (žare), rob ustja odlomljen; temno sive barve; površina gladka; drobnorzmate mase; nv. pr. 23,2 cm, pr. d. 8,0 cm, v. 27,0 cm.



**1892** Grob 147, izsek 24, zač. št. GR 124/1

Odlomek ustja in vratu vrčka, okras vtiskovanja (odtisi vrvice) (zgodnja bronasta doba); temno sive barve; površina gladka, prvotna površina ni ohranjena; finoornate mase; vel. 3,0 × 2,6 cm.



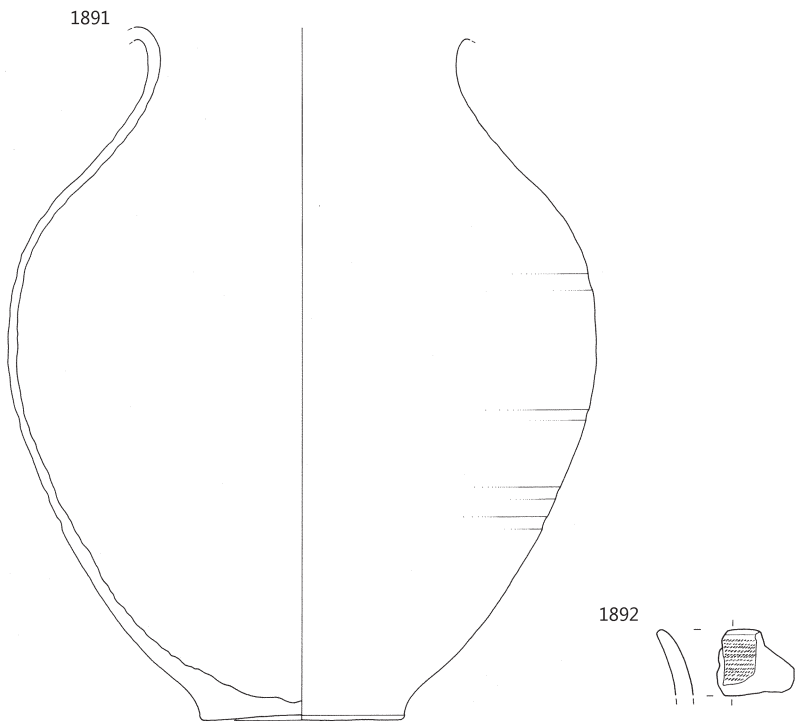

1891, 1892 grob 146, merilo 1:3.

## RO 145

**1893** RO 145, izsek 24, zač. št. RO 145/1

Odlomek ostenja in dna posodice; oranžne barve; površina rahlo mazava, prvotna površina ni ohranjena; drobnozrnate mase; pr. d. 7,8 cm, v. 1,5 cm.

## RO 152

**1894** RO 152, izsek 24, zač. št. RO 152/1

Svinčeni predmet okrogle oblike z nesklenjenim koncem – odlomek; vel. 2,8 × 2,4 cm, v. 1,9 cm.

## RO 163

**1895** RO 163, izsek 24, zač. št. RO 163/1

Odlomek ostenja, dna in prstanaste noge sklede/krožnika; oker in sive barve; površina mazava, prvotna površina ni ohranjena; finoizrinate mase; pr. noge 12,2 cm, v. 2,0 cm.

## K 44

**1896** K 44, izsek 24, 25, 32 in 33, zač. št. K 44/1

Odlomki sklede; lisasta, oranžne, svetlo rdečkasto sive in temno sive barve; površina raskava; drobnozrnate mase (posamezni grobi vključki); pr. u. 31,4 cm, pr. d. 12,9 cm, v. 11,7 cm.

**1997** K 44, izsek 24, 25, 32 in 33, zač. št. K 44/4

Odlomek ustja sklede; zunaj temno sive, znotraj temno rjave barve; površina raskava; drobnozrnate mase; vel. 3,8 × 1,7 cm.

**1998** K 44, izsek 24, 25, 32 in 33, zač. št. K 44/3

Odlomek ustja in vratu lonca; sive, temno sive in svetlo rjavo sive barve; površina raskava, prvotna površina ni ohranjena; drobnozrnate mase; vel. 3,2 × 2,4 cm.

**1999** K 44, izsek 24, 25, 32 in 33, zač. št. K 44/2

Odlomki ostenja in dna čaše; zunaj svetlo rjave, znotraj svetlo rjavo sive barve; površina mazava, prvotna površina ni ohranjena; drobnozrnate mase (posamezni grobi vključki); pr. d. 4,5 cm, v. 7,7 cm.

**1900** K 44, izsek 24, 25, 32 in 33, zač. št. K 44/7

Odlomek ostenja in dna lonca; sive, temno sive in svetlo rjavo sive barve; površina raskava, prvotna površina ni ohranjena; drobnozrnate mase; pr. d. 21,2 cm, v. 4,9 cm.

**1901** K 44, izsek 24, 25, 32 in 33, zač. št. K 44/1×

Odlomek trakastega ročaja lonca z rebrom (starejša železna doba?); temno sivo rjave barve; površina hrapava; drobnozrnate mase; izdelan prostoročno; vel. 3,5 × 4,5 cm.

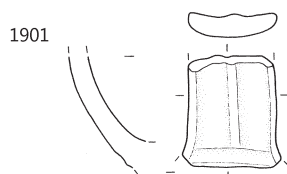
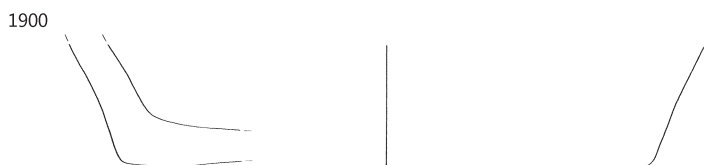
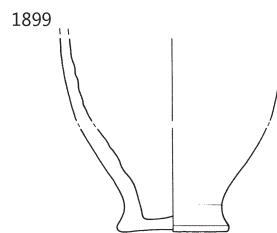
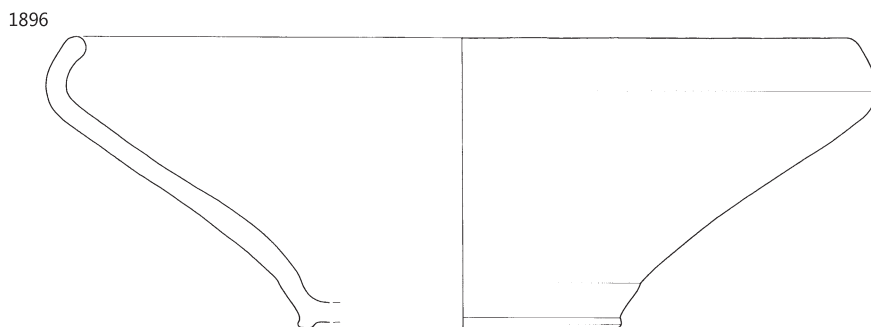
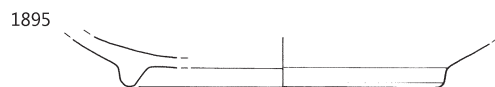
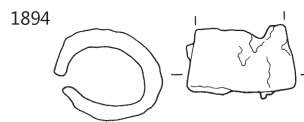
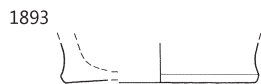

∴ 1893 RO 145, 1894 RO 152, 1895 RO 163, ostalo K 44; 1894 merilo 1:2, ostalo merilo 1:3.

## Grob 147

### 1902 Grob 147, izsek 24, zač. št. GR 123/7

Železna pločevina – odlomek nepravilne kvadratne oblike, z rahlo zvitim koncem; močno korodirana; vel. 4,3 × 3,7 cm.

### 1903 Grob 147, izsek 24, zač. št. GR 123/8

Železna pločevina – odlomek nepravilne pravokotne oblike; močno korodirana; vel. 6,6 × 3,5 cm.

### 1904 Grob 147, izsek 24, zač. št. GR 123/9

Železni predmet (okov, držaj?) nepravilne oblike; močno korodiran; vel. 7,0 × 3,5 cm.

### 1905 Grob 147, izsek 24, zač. št. GR 123/6

Odlomek ostenja in dna lončka, okras vrezovanja (pas kratkih navpičnih črt); svetlo sive in v sledeh temno sive barve; površina mazava, prvotna površina ni ohranjena; fino-zrnate mase (posamezni grobi vključki); pr. d. 5,3 cm, v. 3,8 cm.

### 1906 Grob 147, izsek 24, zač. št. GR 123/2

Odlomek ostenja in dna lončka (?); zunaj temno sive, znotraj sive in svetlo sive barve; površina raskava, prvotna površina ni ohranjena; grobo-zrnate mase; pr. d. 5,6 cm, v. 1,8 cm.

### 1907 Grob 147, izsek 24, zač. št. GR 123/1

Odlomki ostenja in dna lonca (žare), okras metliččenja (pasovi vodoravnih, poševnih in navpičnih črt); oker, sivo rjave in svetlo sivo rjave barve s posamezno liso temno sive; površina raskava, prvotna površina le deloma ohranjena (raskava); drobnozrnate mase (posamezni grobi in zelo grobi vključki); pr. d. 14,5 cm, v. 28,0 cm.

### 1908 Grob 147, izsek 24, zač. št. GR 123/5

Odlomek dna in noge trinožnika; oker barve s posameznimi lisami temno sive in bež; površina raskava, prvotna površina ni ohranjena; drobnozrnate mase (posamezni grobi vključki); vel. 4,0 × 6,8 cm.

### 1909 Grob 147, izsek 24, zač. št. GR 123/4

Odlomek ostenja in ročaja vrča; svetlo oranžno rjave barve; površina mazava, prvotna površina ni ohranjena; fino-zrnate mase (posamezni grobi vključki); vel. 4,5 × 5,5 cm.

### 1913 Grob 147, izsek 24, zač. št. GR 123/3

Odlomek ustja in vratu lonca (mlajša železna doba); temno sive barve; površina hrapava, prvotna površina ni ohranjena; grafitna keramika; drobnozrnate mase; pr. u. 27,0 cm, v. 3,5 cm.



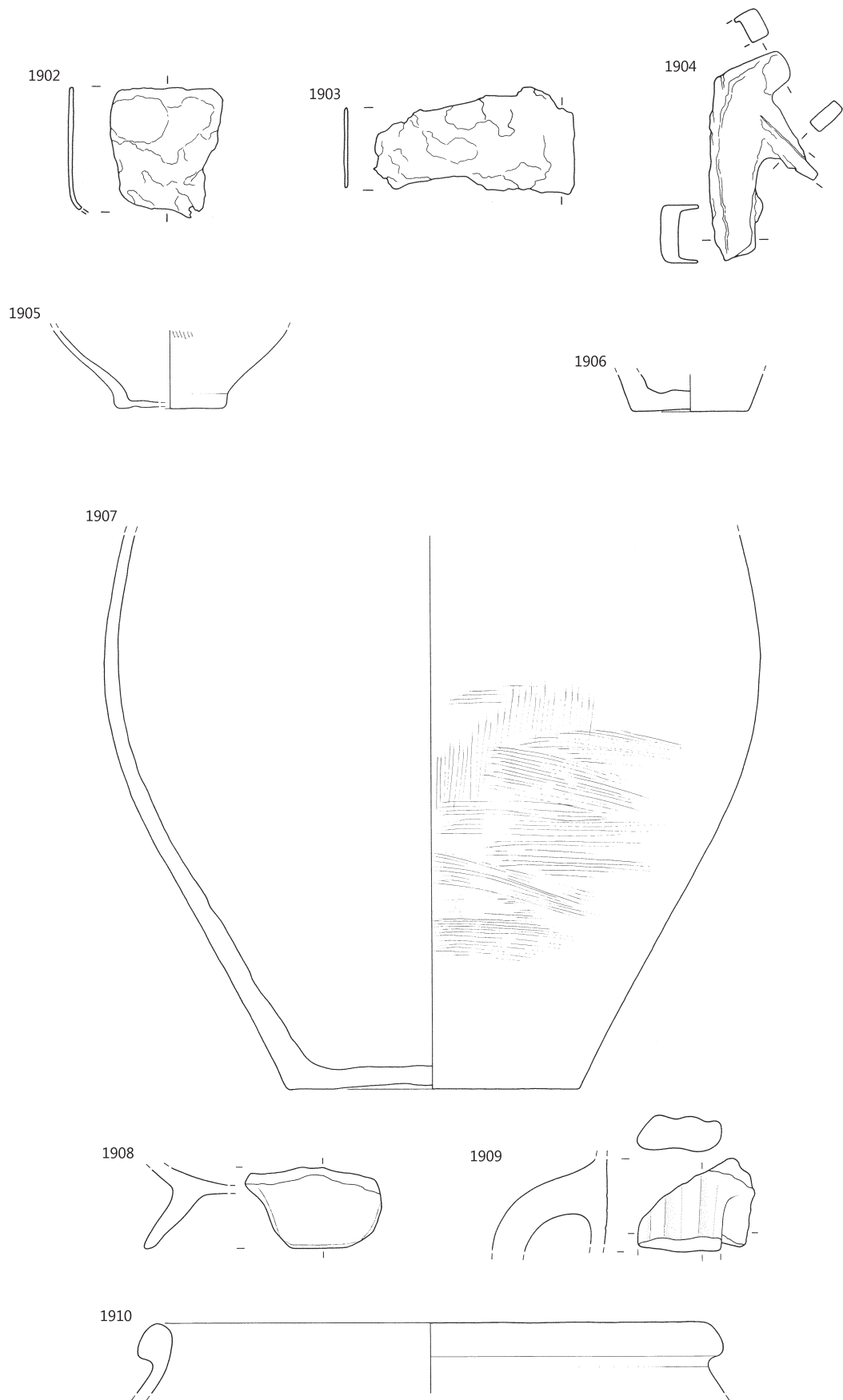

⋮ Grob 147; 1902–1904 merilo 1:2, ostalo merilo 1:3.

## Grob 149

**1911** Grob 149, izsek 25, zač. št. GR 131/3  
Železna pasna spona okrogle oblike z ohranjenim trnom; pravokoten (obroč) in okrogel (trn) presek; pr. spona 6,0 cm, db. obroča 0,7 cm, db. trna 0,4 cm.



**1912** Grob 149, izsek 25, zač. št. GR 131/1  
Odlomek ostenja in dna posode; zunaj temno sive in v sledeh oranžno rjave, znotraj svetlo rdeče, svetlo in temno sive barve; površina raskava, prvotna površina ni ohranjena; drobozrnate mase; vel. 3,2 × 2,5 cm.

**1913** Grob 149, izsek 25, zač. št. GR 131/2  
Odlomek ostenja in dna posode (prazgodovina); rjave barve, znotraj deloma tudi temno sive; površina raskava, prvotna površina ni ohranjena; grobozrnate mase; izdelana prostoročno; vel. 3,7 × 3,5 cm.

## K 45

**1914** K 45, izsek 33, zač. št. K 45/1  
Odlomek ustja posode; svetlo rjavo sive barve; površina raskava, prvotna površina ni ohranjena; grobozrnate mase; vel. 5,3 × 2,7 cm.

**1915** K 45, izsek 33, zač. št. K 45/2  
Odlomek ustja in vratu lonca; temno sive in temno rjave barve; površina gladka; grobozrnate mase (luknjičava); izdelan na lončarskem vretenu (?); vel. 2,4 × 1,5 cm.

## Grob 150

**1916** Grob 150, izsek 25, zač. št. GR 152/9  
Odlomki steklene čaše z jajčasto oblikovanim ostenjem, izvihanim ustjem, okrasnim rebrom pod ustjem in prstanasto nogo; zeleno modre barve; prosojno (mehurčkasto) steklo; pr. u. 7,0 cm, pr. d. 3,5 cm, v. 9,2 cm.



**1917** Grob 150, izsek 25, zač. št. GR 152/4  
Skledica na prstanasti nogi; svetlo rjave barve, zunaj posamezne lise svetlo rjavo rdečkaste in svetlo rjavo sive; površina zunaj rahlo mazava, znotraj hrapava, prvotna površina ni ohranjena; drobozrnate mase (posamezni grobi vključki); pr. u. 14,3 cm, pr. noge 4,6 cm, v. 5,0 cm.



**1918** Grob 150, izsek 25, zač. št. GR 152/3  
Odlomki čaše; sive barve, zunaj mestoma tudi svetlo rume in bež; površina raskava, prvotna površina ni ohranjena; drobozrnate mase (posamezni grobi in zelo grobi vključki); pr. u. 6,6 cm, pr. d. 3,5 cm, v. 9,1 cm.



**1919** Grob 150, izsek 25, zač. št. GR 152/2  
Odlomki lončka oz. čaše; zunaj zelo svetlo sive, skorajda bele, znotraj temno sive barve; površina raskava, prvotna površina ni ohranjena; grobozrnate mase; pr. u. 7,6 cm, pr. d. 4,9 cm, v. 12,8 cm.



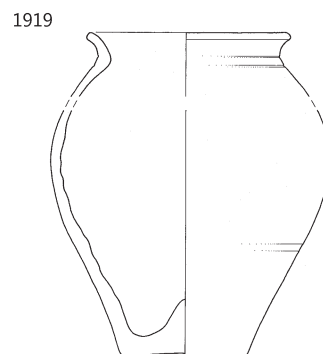
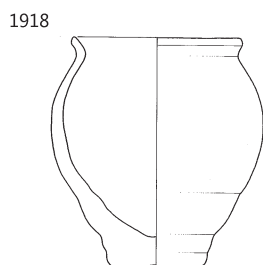
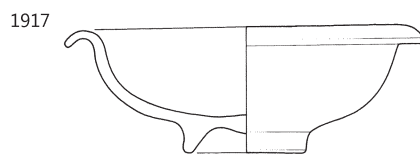
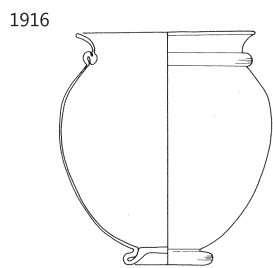
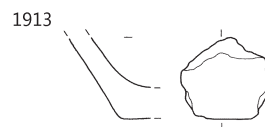
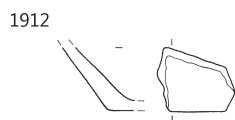
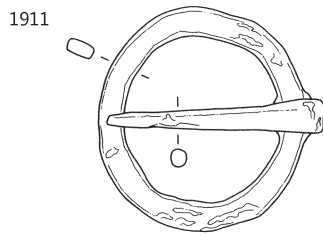

∴ 1911–1913 grob 149, 19148, 1919 K 45, ostalo grob 150; 1911 merilo 1:2, ostalo merilo 1:3.

**1920** Grob 150, izsek 25, zač. št. GR 152/5

Odlomki lonca, okras vtiskovanja s koleščkom (vodoravne linije odtisov kratkih navpičnih črt); zunaj lisasta, svetlo rjavo sive, svetlo rjave ter sive do temno sive, znotraj sivo rjave barve; površina rahlo mazava, prvotna površina ohranjena v sledeh zunaj v obliki črnega premaza; drobozrnate mase (posamezni grobi in zelo grobi vključki); pr. u. 9,8 cm, pr. d. 6,6 cm, v. 16,1 cm.



**1923** Grob 150, izsek 25, zač. št. GR 152/7

Trinožnik; temno sive barve; površina hrapava; grobozrnate mase (posamezni zelo grobi vključki); pr. u. 12,1 cm, pr. d. 6,7 cm, v. 6,7 cm. Trinožnik G1923 je bil najden *in situ*, pokrit s pokrovom G1924.

**1924** Grob 150, izsek 25, zač. št. GR 152/8

Pokrov; temno sive barve; površina hrapava; grobozrnate mase (posamezni zelo grobi vključki); pr. roba 12,7 cm, v. 4,2 cm.



**1921** Grob 150, izsek 25, zač. št. GR 152/6

Odlomki ostenja in dna lonca, okras vtiskovanja s koleščkom (vodoravne linije odtisov drobnih nepravilnih kvadratkov, pravokotnikov in trikotnikov); zunaj temno sivo rjave, znotraj svetlo rjave barve; površina raskava, prvotna površina ni ohranjena; na zunanji strani površina deloma sekundarno ožgana; grobozrnate mase; pr. d. 9,3 cm, v. 13,7 cm.

**1922** Grob 150, izsek 25, zač. št. GR 152/1

Odlomki ostenja in dna lonca; zunaj lisasta, svetlo rjave, svetlo rjavo rdečkaste, sivo rjave in temno sive, znotraj sivo rjave in temno sive barve; površina hrapava, prvotna površina deloma ni ohranjena; grobozrnate mase; pr. d. 10,1 cm, v. 8,7 cm.





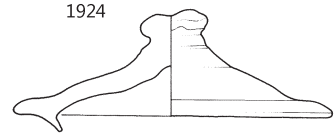
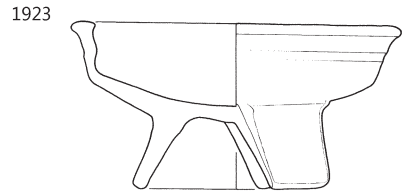
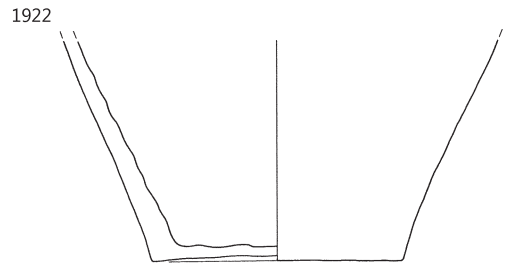
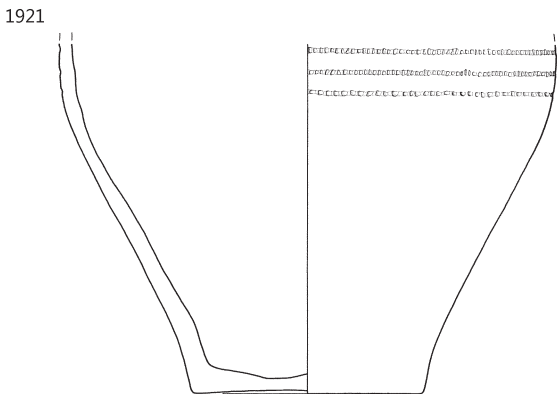
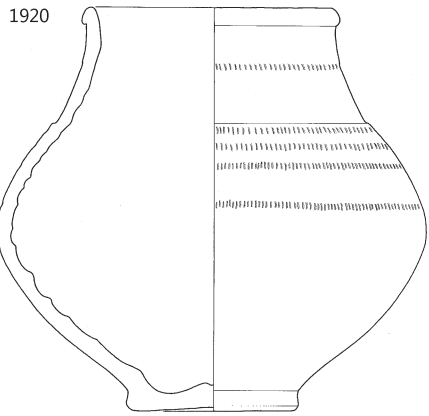

∴ Grob 150, merilo 1:3.

## Grob 151

### 1925 Grob 151, izsek 25, zač. št. GR 156/1

Železni žebelj (?) – odlomek trna; močno korodiran; rahlo ovalni presek; pr. 0,4 cm, dl. 2,6 cm.

### 1926 Grob 151, izsek 25, zač. št. GR 156/2

Odlomki lonca, okras vtiskovanja s koleščkom (vodoravne linije odtisov drobnih pravokotnikov) in kaneliranja (pas vodoravnih črt); lisasta, oranžne, oranžno rjave, rdečkaste, svetlo rjave, svetlo rjavo sive, svetlo sive in svetlo oker barve; površina raskava, prvotna površina ni ohranjena; grobozrnate mase; pr. u. 9,8 cm, pr. d. 9,1 cm, v. 24,1 cm.



## Grob izven grobišnega kompleksa

### Izsek 24

#### Grob 152

### 1927 Grob 154, izsek 24, zač. št. GR 57/A

Odlomek ustja in ostenja sklede; temno sivo rjave barve; površina hrapava; drobnozrnate mase (luknjičava); vel. 7,6 × 4,2 cm.

### 1928 Grob 154, izsek 24, zač. št. GR 57/1

Odlomek ostenja posode z deloma ohranjenim ročajem; sive barve; površina hrapava; drobnozrnate mase (luknjičava); vel. 5,5 × 5,7 cm.

### 1929 Grob 154, izsek 24, zač. št. GR 57/3

Odlomek ostenja posode, okras plitkega kaneliranja (vodoravne črte); zunaj svetlo sive, znotraj sive barve; površina mazava, prvotna površina ni ohranjena; fino zrnate mase (posamezni drobni vključki); vel. 3,3 × 3,0 cm in 3,6 × 5,1 cm.

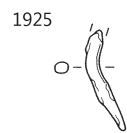

1926

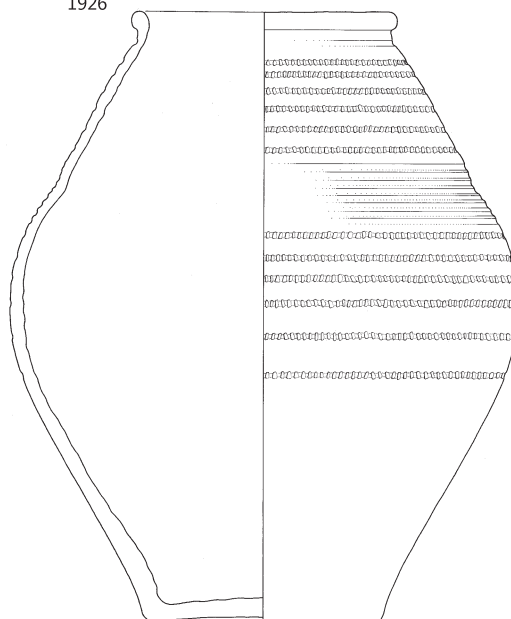

1927

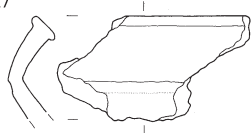

1928

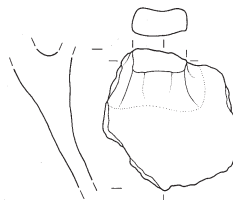

1929

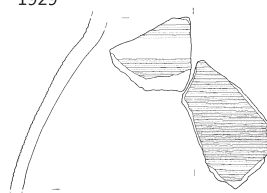

∴ 1925, 1926 grob 151, 1927–1929 grob 152; 1925 merilo 1:2, ostalo merilo 1:3.

# 5 Dodatek

## 5.1 Korelacijska tabela grobov

- prazgodovinski grobovi
- rimskodobni grobovi
- zgodnj srednjeveški grobovi

NOVA TABLA	
Zaporedna številka groba glede na katalog (zapisano kot npr. grob 1)	Dokumentarna številka groba (zapisana kot npr. GR 154)
grob 1	GR 154
grob 2	GR 164
grob 3	GR 169
grob 4	GR 139
grob 5	GR 160
grob 6	GR 170
grob 7	GR 96
grob 8	GR 97
grob 9	GR 98
grob 10	GR 99
grob 11	GR 100
grob 12	GR 101
grob 13	GR 102
grob 14	GR 103
grob 15	GR 104
grob 16	GR 105
grob 17	GR 106
grob 18	GR 35
grob 19	GR 59
grob 20	GR 30
grob 21	GR 31
grob 22	GR 32
grob 23	GR 33
grob 24	GR 34
grob 25	GR 36
grob 26	GR 58
grob 27	GR 72
grob 28	GR ?
grob 29	GR 38
grob 30	GR 39
grob 31	GR 56
grob 32	GR 60
grob 33	GR 61
grob 34	GR 11
grob 35	GR 40
grob 36	GR 110
grob 37	GR 54
grob 38	GR 81

NOVA TABLA	
Zaporedna številka groba glede na katalog (zapisano kot npr. grob 1)	Dokumentarna številka groba (zapisana kot npr. GR 154)
grob 39	GR 41
grob 40	GR 65
grob 41	GR 66
grob 42	GR 67
grob 43	GR 68
grob 44	GR 64
grob 45	GR 69
grob 46	GR 86
grob 47	GR 14
grob 48	GR 80
grob 49	GR 10
grob 50	GR 12
grob 51	GR 45
grob 52	GR 46
grob 53	GR 79
grob 54	GR 114
grob 55	GR 85
grob 56	GR 70
grob 57	GR 87
grob 58	GR 44
grob 59	GR 43
grob 60	GR 13
grob 61	GR 19
grob 62	GR 42
grob 63	GR 25
grob 64	GR 8
grob 65	GR 26
grob 66	GR 9
grob 67	GR 16
grob 68	GR 17
grob 69	GR 73
grob 70	GR 27
grob 71	GR 118
grob 72	GR 119
grob 73	GR 111
grob 74	GR 55
grob 75	GR 89
grob 76	GR 78

NOVA TABLA	
Zaporedna številka groba glede na katalog (zapisano kot npr. grob 1)	Dokumentarna številka groba (zapisana kot npr. GR 154)
grob 77	GR 90
grob 78	GR 107
grob 79	GR 112
grob 80	GR 92
grob 81	GR 93
grob 82	GR 94
grob 83	GR 113
grob 84	GR 91
grob 85	GR 75
grob 86	GR 62
grob 87	GR 95
grob 88	GR 74
grob 89	GR 63
grob 90	GR 2
grob 91	GR 3
grob 92	GR 5
grob 93	GR 6
grob 94	GR 22
grob 95	GR 23
grob 96	GR 84
grob 97	GR 4
grob 98	GR 109
grob 99	GR 83
grob 100	GR 20
grob 101	GR 24
grob 102	GR 21
grob 103	GR 7
grob 104	GR 82
grob 105	GR 108
grob 106	GR 117
grob 107	GR 28
grob 108	GR 29
grob 109	GR 47
grob 110	GR 48
grob 111	GR 50
grob 112	GR 51
grob 113	GR 71
grob 114	GR 76
grob 115	GR 77
grob 116	GR 88
grob 117	GR 115
grob 118	GR 15
grob 119	GR 18
grob 120	GR 37
grob 121	GR 49
grob 122	GR 52
grob 123	GR 53
grob 124	GR 133
grob 125	GR 134
grob 126	GR 135
grob 127	GR 120
grob 128	GR 161
grob 129	GR 168
grob 130	GR 166
grob 131	GR 165
grob 132	GR 127

NOVA TABLA	
Zaporedna številka groba glede na katalog (zapisano kot npr. grob 1)	Dokumentarna številka groba (zapisana kot npr. GR 154)
grob 133	GR 157
grob 134	GR 162
grob 135	GR 132
grob 136	GR 151
grob 137	GR 167
grob 138	GR 155
grob 139	GR 158
grob 140	GR 159
grob 141	GR 153
grob 142	GR 129
grob 143	GR 130
grob 144	GR 116
grob 145	GR 122
grob 146	GR 124
grob 147	GR 123
grob 148	GR 126
grob 149	GR 131
grob 150	GR 152
grob 151	GR 156
grob 152	GR 57
grob 153	GR 121
grob 154	GR 171
grob 155	GR 142
grob 156	GR 136
grob 157	GR 137
grob 158	GR 138
grob 159	GR 140
grob 160	GR 141
grob 161	GR 143
grob 162	GR 144
grob 163	GR 145
grob 164	GR 146
grob 165	GR 147
grob 166	GR 148
grob 167	GR 149
grob 168	GR 150

## 5.2 Referenčna tabela inventarnih števil

zaporedna številka gradiva (G)	inv. št. *	kontekst
1	AIII 9717	RO 256
2	AIII 9718	
3	AIII 9719	
4	AIII 9720	RO 257
5	AIII 9721	
6	AIII 9722	
7	AIII 9723	
8	AIII 9689	RO 243
9	AIII 9689/1	RO 244
10	AIII 9690	
11	AIII 9691	
12	AIII 9692	
13	AIII 9693	
14	AIII 9694	
15	AIII 9695	
16	AIII 9696	
17	AIII 9697	
18	AIII 9698	
19	AIII 9699	
20	AIII 9700	
21	AIII 9701	
22	AIII 9702	
23	AIII 9703	
24	AIII 9704	
25	AIII 9705	
26	AIII 9706	
27	AIII 9707	RO 245
28	AIII 9708	RO 248
29	AIII 9709	RO 250
30	AIII 9710	
31	AIII 9711	RO 252
32	AIII 9712	
33	AIII 9713	RO 253
34	AIII 9714	
35	AIII 9715	RO 258
36	AIII 9716	
37	AIII 9724	RO 259
38	AIII 9725	
39	AIII 9726	RO 260
40	AIII 9727	
41	AIII 9728	RO 261
42	AIII 9729	
43	AIII 9730	RO 262
44	AIII 9731	
45	AIII 9732	RO 263
46	AIII 9733	
47	AIII 9734	RO 263
48	AIII 9735	
49	AIII 9736	RO 263
50	AIII 9737	
51	AIII 9738	RO 263
52	AIII 9739	
53	AIII 9740	RO 263

zaporedna številka gradiva (G)	inv. št. *	kontekst
54	AIII 9741	RO 263
55	AIII 9742	
56	AIII 9743	
57	AIII 9744	
58	AIII 9745	RO 264
59	AIII 9746	
60	AIII 9747	
61	AIII 9748	
62	AIII 9749	RO 265
63	AIII 9750	
64	AIII 9751	
65	AIII 9752	
66	AIII 9753	RO 266
67	AIII 9754	
68	AIII 9755	
69	AIII 9756	
70	AIII 9757	RO 267
71	AIII 9758	
72	AIII 9759	
73	AIII 9760	
74	AIII 9761	RO 268
75	AIII 9762	
76	AIII 9763	
77	AIII 9764	
78	AIII 9765	RO 269
79	AIII 9766	
80	AIII 9767	
81	AIII 9768	
82	AIII 9769	RO 270
83	AIII 9770	
84	AIII 9771	
85	AIII 9772	
86	AIII 9773	RO 271
87	AIII 9774	
88	AIII 9775	
89	AIII 9776	
90	AIII 9777	RO 272
91	AIII 9778	
92	AIII 9779	
93	AIII 9780	
94	AIII 9781	RO 273
95	/	
96	/	
97	AIII 9802	
98	AIII 9787	RO 275
99	AIII 9788	
100	AIII 9789	
101	AIII 9790	
102	AIII 9797	RO 280
103	AIII 9798	
104	AIII 9799	
105	AIII 9800	
106	AIII 9801	RO 280

zaporedna številka gradiva (G)	inv. št. *	kontekst
107	AIII 9803	RO 282
108	AIII 9804	
109	AIII 9805	
110	AIII 9806	
111	AIII 9807	RO 282
112	AIII 9808	
113	AIII 9809	
114	AIII 9810	
115	AIII 9811	RO 273
116	AIII 9812	
117	AIII 9783	
118	AIII 9784	
119	AIII 9785	RO 94
120	AIII 9786	
121	AIII 9210	RO 99
122	AIII 9211	
123	AIII 9213	RO 80
124	AIII 9214	
125	AIII 9087	RO 81
126	AIII 9088	
127	AIII 9089	RO 93
128	AIII 9100	
129	AIII 9101	RO 93
130	AIII 9102	
131	AIII 9103	RO 93
132	AIII 9104	
133	AIII 9105	RO 93
134	AIII 9106	
135	AIII 9107	RO 93
136	AIII 9108	
137	AIII 9109	RO 93
138	AIII 9110	
139	AIII 9111	RO 93
140	AIII 9112	
141	AIII 9113	RO 93
142	AIII 9114	
143	AIII 9115	RO 93
144	AIII 9120	
145	AIII 9121	RO 93
146	AIII 9122	
147	AIII 9116	RO 93
148	AIII 9117	
149	AIII 9118	RO 93
150	AIII 9119	
151	AIII 9123	RO 93
152	AIII 9124	
153	AIII 9125	RO 93
154	AIII 9126	
155	AIII 9127	RO 93
156	AIII 9128	
157	AIII 9129	RO 93
158	AIII 9130	
159	AIII 9131	RO 93

zaporedna številka gradiva (G)	inv. št. *	kontekst
160	AIII 9132	RO 93
161	AIII 9133	
162	AIII 9134	
163	AIII 9135	
164	AIII 9136	
165	AIII 9137	
166	AIII 9140	
167	AIII 9138	
168	AIII 9139	
169	AIII 9141	
170	AIII 9142	
171	AIII 9143	
172	AIII 9144	
173	AIII 9145	
174	AIII 9146	
175	AIII 9147	
176	AIII 9148	
177	AIII 9149	
178	AIII 9150	
179	AIII 9151	
180	AIII 9152	
181	AIII 9153	
182	AIII 9154	
183	AIII 9155	
184	AIII 9156	
185	AIII 9157	
186	AIII 9158	
187	AIII 9159	
188	AIII 9160	
189	AIII 9161	
190	AIII 9162	
191	AIII 9163	
192	AIII 9164	
193	AIII 9165	
194	AIII 9166	
195	AIII 9167	
196	AIII 9168	
197	AIII 9169	
198	AIII 9170	
199	AIII 9171	
200	AIII 9172	
201	AIII 9173	
202	AIII 9174	
203	AIII 9175	
204	AIII 9176	
205	AIII 9177	
206	AIII 9178	
207	AIII 9179	
208	AIII 9180	
209	AIII 9181	
210	AIII 9182	
211	AIII 9183	
212	AIII 9184	
213	AIII 9185	
214	AIII 9187	
215	AIII 9188	
216	AIII 9189	

zaporedna številka gradiva (G)	inv. št. *	kontekst	
217	AIII 9190	RO 93	
218	AIII 9191		
219	AIII 9192		
220	AIII 9193		
221	AIII 9194		
222	AIII 9195		
223	AIII 9196		
224	AIII 9197		
225	AIII 9198		
226	AIII 9199		
227	AIII 9200		
228	AIII 9201		
229	AIII 9202		
230	AIII 9203		
231	AIII 9204		
232	AIII 9205		
233	AIII 9206		
234	AIII 9207		
235	AIII 9208		
236	AIII 9209		
237	AIII 9967		RH 3
238	AIII 9968		RO 55
239	AIII 8959		
240	AIII 8960		RO 56
241	AIII 8961		
242	/		
243	/		
244	AIII 8962		
245	AIII 8963		
246	AIII 8964		
247	AIII 8965		
248	AIII 8966		
249	AIII 8967		
250	AIII 8968		
251	AIII 8969		
252	AIII 8970		
253	AIII 8971		
254	AIII 8972		
255	AIII 8973		
256	AIII 8974		
257	AIII 8975		
258	AIII 8976		
259	AIII 8977		
260	AIII 8978		
261	AIII 8979		
262	AIII 8980		
263	AIII 8981		
264	AIII 8982		
265	AIII 8983		
266	AIII 8984		
267	AIII 8985		
268	AIII 8986	RO 57	
269	AIII 8987		
270	AIII 8988		
271	AIII 8989		
272	AIII 8990		
273	AIII 8991		

zaporedna številka gradiva (G)	inv. št. *	kontekst
274	AIII 8992	RO 57
275	AIII 8993	
276	AIII 8994	
277	AIII 8995	
278	AIII 8996	RO 58
279	AIII 8997	
280	AIII 8998	
281	AIII 8999	RO 59
282	AIII 9000	
283	AIII 9001	
284	AIII 9002	
285	AIII 9003	
286	AIII 9004	RO 61
287	AIII 9005	RO 64
288	AIII 9006	
289	AIII 9007	
290	AIII 9008	
291	AIII 9009	
292	AIII 9010	
293	AIII 9011	RO 65
294	AIII 9012	
295	AIII 9013	
296	AIII 9014	RO 66
297	AIII 9015	
298	AIII 9016	
299	AIII 9017	
300	AIII 9018	RO 67
301	AIII 9019	
302	AIII 9020	
303	AIII 9021	
304	AIII 9022	
305	AIII 9023	
306	AIII 9024	
307	AIII 9025	
308	AIII 9026	
309	AIII 9027	
310	AIII 9028	
311	AIII 9029	
312	AIII 9030	
313	AIII 9031	
314	AIII 9032	
315	AIII 9033	
316	AIII 9034	RO 68
317	AIII 9035	RO 70
318	AIII 9036	
319	AIII 9037	
320	AIII 9038	
321	AIII 9039	
322	AIII 9040	
323	AIII 9041	
324	AIII 9042	
325	AIII 9043	
326	AIII 9044	
327	AIII 9045	
328	AIII 9046	
329	AIII 9047	
330	AIII 9048	

zaporedna številka gradiva (G)	inv. št. *	kontekst
331	AIII 9049	RO 70
332	AIII 9050	
333	AIII 9051	
334	AIII 9052	
335	AIII 9053	
336	AIII 9054	
337	AIII 9055	
338	AIII 9056	
339	AIII 9057	
340	AIII 9058	
341	AIII 9059	
342	AIII 9060	
343	AIII 9061	
344	AIII 9062	
345	AIII 9063	
346	AIII 9064	
347	AIII 9065	
348	AIII 9066	RO 85
349	AIII 9090	
350	AIII 9091	
351	AIII 9092	
352	AIII 9093	
353	AIII 9094	
354	AIII 9095	
355	AIII 9096	
356	AIII 9097	RO 87
357	AIII 9098	RO 89
358	AIII 9217	RO 104
359	AIII 9218	
360	AIII 9219	RO 113
361	AIII 9242	RO 171
362	AIII 9296	
363	AIII 9297	RO 277
364	AIII 9298	
365	AIII 9791	
366	AIII 9792	RO 279
367	AIII 9793	
368	AIII 9794	RO 285
369	AIII 9795	
370	AIII 9796	RO 287
371	AIII 9813	
372	AIII 9814	
373	AIII 9815	RO 290
374	AIII 9816	
375	AIII 9817	RO 115
376	AIII 9913	
377	AIII 9243	RO 288
378	AIII 9244	
379	AIII 9818	
380	AIII 9819	
381	AIII 9820	
382	AIII 9821	
383	AIII 9822	
384	AIII 9823	
385	AIII 9824	
386	AIII 9825	
387	AIII 9826	

zaporedna številka gradiva (G)	inv. št. *	kontekst
388	AIII 9827	RO 288
389	AIII 9828	
390	AIII 9829	
391	AIII 9830	
392	AIII 9831	
393	AIII 9832	
394	AIII 9833	
395	AIII 9834	
396	AIII 9835	
397	AIII 9836	
398	AIII 9837	
399	AIII 9838	
400	AIII 9839	
401	AIII 9840	
402	AIII 9841	
403	AIII 9842	
404	AIII 9843	
405	AIII 9844	
406	AIII 9845	
407	AIII 9846	
408	AIII 9847	
409	AIII 9848	
410	AIII 9849	
411	AIII 9850	
412	AIII 9851	
413	AIII 9852	
414	AIII 9853	
415	AIII 9854	
416	AIII 9855	
417	AIII 9856	
418	AIII 9857	
419	AIII 9858	
420	AIII 9859	
421	AIII 9860	
422	AIII 9861	
423	AIII 9862	
424	AIII 9863	
425	AIII 9864	
426	AIII 9865	
427	AIII 9866	
428	AIII 9867	
429	AIII 9868	
430	AIII 9869	
431	AIII 9870	
432	AIII 9871	
433	AIII 9872	
434	AIII 9873	
435	AIII 9874	
436	AIII 9875	
437	AIII 9876	
438	AIII 9877	
439	AIII 9878	
440	AIII 9879	
441	AIII 9880	
442	AIII 9881	
443	AIII 9882	
444	AIII 9883	

zaporedna številka gradiva (G)	inv. št. *	kontekst
445	AIII 9884	RO 288
446	AIII 9885	
447	AIII 9886	
448	AIII 9887	
449	AIII 9888	
450	AIII 9889	
451	AIII 9890	
452	AIII 9891	
453	AIII 9892	
454	AIII 9893	
455	AIII 9894	
456	AIII 9895	
457	AIII 9896	
458	AIII 9897	
459	AIII 9898	
460	AIII 9899	
461	AIII 9900	
462	AIII 9901	
463	AIII 9902	
464	AIII 9903	
465	AIII 9904	
466	AIII 9905	
467	AIII 9906	
468	AIII 9907	
469	AIII 9908	
470	AIII 9909	
471	AIII 9910	
472	AIII 9911	
473	AIII 9945	RH 1
474	AIII 9946	
475	AIII 9947	
476	AIII 9948	
477	AIII 9949	
478	AIII 9950	
479	AIII 9951	
480	AIII 9952	
481	AIII 9953	
482	AIII 9954	
483	AIII 9955	
484	AIII 9956	
485	AIII 9957	
486	AIII 9958	
487	AIII 9959	
488	AIII 9969	RZ 1
489	AIII 9970	
490	AIII 9971	
491	AIII 9973	
492	AIII 9972	
493	AIII 9974	
494	AIII 9975	
495	AIII 9976	
496	AIII 9977	
497	AIII 9978	
498	AIII 9979	
499	AIII 9980	
500	AIII 9981	
501	AIII 9982	



zaporedna številka gradiva (G)	inv. št. *	kontekst
502	AIII 9983	RZ 1
503	AIII 9984	
504	AIII 9985	
505	AIII 9986	
506	AIII 9987	
507	AIII 9988	
508	AIII 9989	
509	AIII 9990	
510	AIII 9991	
511	AIII 9992	
512	AIII 9993	
513	AIII 9994	
514	AIII 9994/1	
515	AIII 9995	
516	AIII 9996	
517	AIII 9997	
518	AIII 9998	
519	AIII 9999	
520	AIII 10000	
521	AIII 10001	
522	AIII 10002	
523	AIII 10003	
524	AIII 10004	
525	AIII 10005	
526	AIII 10006	
527	AIII 10007	
528	AIII 10008	
529	AIII 10009	
530	AIII 10010	
531	AIII 10011	
532	AIII 10012	
533	AIII 10013	
534	AIII 10014	
535	AIII 10015	
536	AIII 10016	
537	AIII 10017	
538	AIII 10018	
539	AIII 10019	
540	AIII 10020	
541	AIII 10075	RZ 5
542	AIII 10076	
543	AIII 10077	
544	AIII 10078	
545	AIII 10079	
546	AIII 10080	
547	AIII 10081	
548	AIII 10082	
549	AIII 10083	
550	AIII 10084	
551	AIII 10085	
552	AIII 10086	
553	AIII 10087	
554	AIII 10088	
555	AIII 10089	
556	AIII 10090	
557	AIII 10091	
558	AIII 10092	

zaporedna številka gradiva (G)	inv. št. *	kontekst	
559	AIII 10093	RZ 5	
560	AIII 10094		
561	AIII 10095		
562	AIII 10096		
563	AIII 10097		
564	AIII 10098		
565	AIII 10099		
566	AIII 10100		
567	AIII 10101		
568	AIII 10102		
569	AIII 10103		
570	AIII 8740		RO 14
571	AIII 8741		RO 17
572	AIII 8742		RO 53
573	AIII 8928	RO 54	
574	AIII 8929		
575	AIII 8930		
576	AIII 8931		
577	AIII 8932		
578	AIII 8933		
579	AIII 8934		
580	AIII 8935		
581	AIII 8936		
582	AIII 8937		
583	AIII 8938		
584	AIII 8939		
585	AIII 8940		
586	AIII 8941		
587	AIII 8942		
588	AIII 8943		
589	AIII 8944		
590	AIII 8945		
591	AIII 8946		
592	AIII 8947		
593	AIII 8948		
594	AIII 8949		
595	AIII 8950		
596	AIII 8951		
597	AIII 8952		
598	AIII 8953		
599	AIII 8954		
600	AIII 8955		
601	AIII 8956		
602	AIII 8957		
603	AIII 8958		
604	AIII 9224		RO 109
605	AIII 9225		
606	AIII 9226		
607	AIII 9227		
608	AIII 9228		
609	AIII 9229		
610	AIII 9230		
611	AIII 9231		
612	AIII 9232		
613	AIII 9233		
614	AIII 9234		
615	AIII 9235		

zaporedna številka gradiva (G)	inv. št. *	kontekst	
616	AIII 9236	RO 109	
617	AIII 9237		
618	AIII 9238		
619	AIII 9239	RO 111	
620	AIII 9240		
621	AIII 9241		
622	AIII 10049	RZ 4	
623	AIII 10050		
624	AIII 10051		
625	AIII 10052		
626	AIII 10064		
627	AIII 10053		
628	AIII 10054		
629	AIII 10055		
630	AIII 10056		
631	AIII 10057		
632	AIII 10058		
633	AIII 10059		
634	AIII 10060		
635	AIII 10061		
636	AIII 10062		
637	AIII 10063		
638	AIII 10065		
639	AIII 10066		
640	AIII 10067		
641	AIII 10068		
642	AIII 10069		
643	AIII 10070		
644	AIII 10071		
645	AIII 10072		
646	AIII 10073		
647	AIII 10074		
648	AIII 8790		RO 21
649	AIII 8791		
650	AIII 8792		
651	AIII 8793		
652	AIII 8794		
653	AIII 8795		
654	AIII 8796		
655	AIII 8797		
656	AIII 8798		
657	AIII 8799		
658	AIII 8827		
659	AIII 8800		
660	AIII 8801		
661	AIII 8802		
662	AIII 8803		
663	AIII 8804		
664	AIII 8805		
665	AIII 8806		
666	AIII 8807		
667	AIII 8808		
668	AIII 8809		
669	AIII 8810		
670	AIII 8811		
671	AIII 8812		
672	AIII 8813		

zaporedna številka gradiva (G)	inv. št. *	kontekst
673	AIII 8814	RO 21
674	AIII 8815	
675	AIII 8816	
676	AIII 8817	
677	AIII 8818	
678	AIII 8819	
679	AIII 8820	
680	AIII 8821	
681	AIII 8822	
682	AIII 8823	
683	AIII 8830	
684	AIII 8828	
685	AIII 8829	
686	AIII 8831	
687	AIII 8832	
688	AIII 8833	
689	AIII 8834	
690	AIII 8835	
691	AIII 8836	
692	AIII 8825	
693	AIII 8826	
694	AIII 8824	
695	AIII 8837	RO 22
696	AIII 8838	
697	AIII 8839	
698	AIII 8843	RO 27
699	AIII 8844	
700	AIII 8845	
701	AIII 8846	
702	AIII 8847	
703	AIII 8848	
704	AIII 8849	
705	AIII 8850	
706	AIII 8851	RO 30
707	AIII 8852	
708	AIII 8853	RO 41
709	/	
710	/	
711	AIII 9067	RO 75
712	AIII 9068	
713	AIII 9069	
714	AIII 9070	
715	AIII 9071	
716	AIII 9072	
717	AIII 9073	
718	AIII 9074	
719	AIII 9075	
720	AIII 9076	
721	AIII 9077	
722	AIII 9078	
723	AIII 9079	
724	AIII 9080	
725	AIII 9081	
726	AIII 9082	
727	AIII 9083	
728	AIII 9084	
729	AIII 9085	

zaporedna številka gradiva (G)	inv. št. *	kontekst
730	AIII 9086	RO 75
731	AIII 9221	RO 107
732	AIII 9222	
733	AIII 9223	
734	AIII 9220	RO 106
735	AIII 9666	RO 223
736	AIII 9667	
737	AIII 9668	
738	AIII 9782	RO 272
739	AIII 9960	RH 2
740	AIII 9961	
741	AIII 9962	
742	AIII 9963	
743	AIII 9964	
744	AIII 9965	
745	AIII 9966	
746	AIII 10021	
747	AIII 10022	
748	AIII 10023	
749	AIII 10024	
750	AIII 10025	
751	/	
752	AIII 10026	
753	AIII 10027	
754	AIII 10028	
755	AIII 10029	
756	AIII 10030	
757	AIII 10034/1	
758	AIII 10031	
759	AIII 10032	
760	AIII 10033	
761	AIII 10034	
762	AIII 10035	
763	AIII 10036	
764	AIII 10037	
765	AIII 10038	
766	AIII 10039	
767	AIII 10040	
768	AIII 10041	RZ 3
769	AIII 10042	
770	AIII 10043	
771	AIII 10044	
772	AIII 10045	
773	AIII 10046	
774	AIII 10047	
775	AIII 10048	
776	AIII 10104	RZ 6
777	AIII 10105	
778	AIII 10106	
779	AIII 10107	
780	AIII 10108	
781	AIII 10109	
782	AIII 8854	RO 33
783	AIII 8855	
784	AIII 8856	RO 34
785	AIII 8857	
786	AIII 8858	

zaporedna številka gradiva (G)	inv. št. *	kontekst
787	AIII 8859	RO 34
788	AIII 8860	
789	AIII 8861	
790	AIII 8862	
791	AIII 8863	RO 35
792	AIII 8864	
793	AIII 8865	
794	AIII 8866	
795	AIII 8867/1	RO 36
796	AIII 8867	
797	AIII 8868	
798	AIII 8869	
799	AIII 8870	RO 37
800	AIII 8871	
801	AIII 8872	
802	AIII 8873	
803	AIII 8874	
804	/	
805	AIII 8875	
806	AIII 8876	
807	AIII 8877	
808	AIII 8878	
809	AIII 8879	
810	AIII 8881	
811	AIII 8882	
812	AIII 8883	
813	AIII 8880	
814	AIII 8884	
815	AIII 8885	
816	AIII 8886	
817	AIII 8887	
818	AIII 8890	
819	AIII 8888	
820	AIII 8889	
821	AIII 8891	
822	AIII 8892	
823	AIII 8893	
824	AIII 8894	
825	AIII 8895	RO 39
826	AIII 8896	
827	AIII 8897	
828	AIII 8898	
829	AIII 8899	
830	AIII 8900	
831	AIII 8901	
832	AIII 8910/1	
833	AIII 8902	
834	AIII 8903	
835	AIII 8904	
836	AIII 8905	
837	AIII 8906	
838	AIII 8907	
839	AIII 8908	
840	AIII 8909	
841	AIII 8910	
842	AIII 8911	RO 40
843	AIII 8912	

zaporedna številka gradiva (G)	inv. št. *	kontekst
844	AIII 8913	RO 40
845	AIII 8914	
846	AIII 8915	
847	AIII 8916	RO 42
848	AIII 8917	
849	AIII 8918	
850	AIII 8919	RO 43
851	AIII 8920	
852	AIII 8921	
853	AIII 8922	RO 45
854	AIII 8923	
855	AIII 8924	
856	AIII 8925	RO 47
857	AIII 8926	
858	AIII 8927	RO 50
859	AIII 9216	RO 102
860	AIII 9662	RO 219
861	AIII 9663	
862	AIII 8723	
863	AIII 8724	
864	AIII 8725	RO 1
865	AIII 8726	
866	AIII 8727	
867	AIII 8728	
868	AIII 8729	RO 2
869	AIII 8730	RO 3
870	AIII 8731	
871	/	
872	AIII 8732	RO 6
873	AIII 8733	
874	AIII 8734	RO 7
875	AIII 8735	RO 8
876	AIII 8736	
877	AIII 8737	RO 9
878	/	
879	AIII 8738	
880	AIII 8739	RO 10
881	AIII 9914	
882	AIII 9915	RO 291
883	AIII 9916	
884	AIII 9917	
885	AIII 8840	
886	AIII 8841	RO 23
887	AIII 8842	
888	AIII 9099	RO 91
889	AIII 9212	RO 98
890	AIII 9918	
891	AIII 9919	RO 292
892	AIII 9215	RO 100
893	AIII 9921	
894	AIII 9922	
895	AIII 9923	
896	AIII 9924	RO 293
897	AIII 9925	
898	AIII 9926	
899	AIII 9927	
900	AIII 9928	

zaporedna številka gradiva (G)	inv. št. *	kontekst
901	AIII 9929	
902	AIII 9930	RO 294
903	AIII 9931	
904	AIII 9932	RO 295
905	AIII 9933	
906	AIII 9934	RO 296
907	AIII 9935	
908	AIII 9936	RO 297
909	AIII 9937	
910	AIII 10628	
911	AIII 10629	RO 298
912	AIII 10630	
913	AIII 10631	
914	AIII 9938	
915	AIII 9939	RO 299
916	AIII 9940	
917	AIII 9941	
918	AIII 9942	RO 300
919	AIII 9943	
920	AIII 9944	
921	AIII 9311	RO 179
922	AIII 9312	
923	AIII 9314	RO 186
924	AIII 9536	
925	AIII 9537	
926	AIII 9538	
927	AIII 9542	
928	AIII 9539	
929	AIII 9540	
930	AIII 9541	
931	AIII 9543	
932	AIII 9544	RO 213
933	AIII 9545	
934	AIII 9546	
935	AIII 9547	
936	AIII 9548	
937	AIII 9549	
938	AIII 9550	
939	AIII 9551	
940	AIII 9552	
941	AIII 9553	
942	AIII 9554	
943	AIII 9555	
944	AIII 9556	RO 214
945	AIII 9557	
946	AIII 9558	RO 215
947	AIII 9685	
948	AIII 9686	RO 239
949	AIII 9687	
950	AIII 8743	
951	AIII 8774	
952	AIII 8775	
953	AIII 8768/1	RO 20
954	AIII 8776	
955	AIII 8777	
956	AIII 8773	
957	AIII 8781	

zaporedna številka gradiva (G)	inv. št. *	kontekst
958	AIII 8778	
959	AIII 8779	
960	AIII 8780	
961	AIII 8789	
962	AIII 8788	
963	AIII 8782	
964	AIII 8783	
965	AIII 8784	
966	AIII 8785	
967	AIII 8786	
968	AIII 8787	
969	AIII 8768/2	
970	AIII 8769	
971	AIII 8770	
972	AIII 8771	
973	AIII 8772	
974	AIII 8760	
975	AIII 8758	
976	AIII 8759	
977	AIII 8768	
978	AIII 8761	RO 20
979	AIII 8762	
980	AIII 8763	
981	AIII 8764	
982	AIII 8767	
983	AIII 8765	
984	AIII 8766	
985	AIII 8753	
986	AIII 8754	
987	AIII 8755	
988	AIII 8756	
989	AIII 8757	
990	AIII 8744	
991	AIII 8745	
992	AIII 8746	
993	AIII 8747	
994	AIII 8748	
995	AIII 8749	
996	AIII 8750	
997	AIII 8751	
998	AIII 8752	
999	AIII 9247	RO 131
1000	AIII 9248	
1001	AIII 9249	
1002	AIII 9250	
1003	AIII 9251	
1004	AIII 9252	
1005	AIII 9253	
1006	AIII 9254	
1007	AIII 9255	RO 134
1008	AIII 9256	
1009	AIII 9257	
1010	AIII 9258	
1011	AIII 9259	
1012	AIII 9260	
1013	AIII 9261	
1014	AIII 9262	

zaporedna številka gradiva (G)	inv. št. *	kontekst	
1015	AIII 9263	RO 134	
1016	AIII 9264		
1017	AIII 9265		
1018	AIII 9266		
1019	AIII 9283		
1020	AIII 9267		
1021	AIII 9268		
1022	AIII 9269		
1023	AIII 9270		
1024	AIII 9271		
1025	AIII 9272		
1026	AIII 9273		
1027	AIII 9274		
1028	AIII 9275		
1029	AIII 9276		
1030	AIII 9277		
1031	AIII 9278		
1032	AIII 9279		
1033	AIII 9280		
1034	AIII 9281		
1035	AIII 9282		
1036	AIII 9300		RO 176
1037	AIII 9301		
1038	AIII 9302		
1039	AIII 9303		
1040	AIII 9304		
1041	AIII 9305	RO 177	
1042	AIII 9306		
1043	AIII 9307	RO 178	
1044	AIII 9308		
1045	AIII 9309	RO 184	
1046	AIII 9310		
1047	AIII 9313	RO 189	
1048	AIII 9315		
1049	AIII 9316		
1050	AIII 9317	RO 189	
1051	AIII 9318		
1052	AIII 9319		
1053	AIII 9320	RO 191	
1054	AIII 9321		
1055	AIII 9322		
1056	AIII 9323	RO 191	
1057	AIII 9324		
1058	AIII 9325		
1059	AIII 9326	RO 196	
1060	AIII 9409		
1061	AIII 9410		
1062	/		
1063	AIII 9411		
1064	AIII 9412	RO 201	
1065	AIII 9413		
1066	AIII 9414		
1067	AIII 9415	RO 201	
1068	AIII 9416		
1069	AIII 9417		
1070	AIII 9418		
1071	AIII 9419		

zaporedna številka gradiva (G)	inv. št. *	kontekst
1072	AIII 9420	RO 201
1073	AIII 9421	
1074	AIII 9422	
1075	AIII 9423	
1076	AIII 9424	
1077	AIII 9425	
1078	AIII 9426	
1079	AIII 9427	
1080	AIII 9428	
1081	AIII 9429	
1082	AIII 9430	
1083	AIII 9431	
1084	AIII 9432	
1085	AIII 9433	
1086	AIII 9434	
1087	AIII 9435	
1088	AIII 9436	
1089	AIII 9437	
1090	AIII 9438	
1091	AIII 9439	
1092	AIII 9440	
1093	AIII 9441	
1094	AIII 9442	
1095	AIII 9443	
1096	AIII 9444	
1097	AIII 9445	
1098	AIII 9446	
1099	AIII 9447	
1100	AIII 9448	RO 202
1101	AIII 9449	
1102	AIII 9450	
1103	AIII 9451	
1104	AIII 9452	
1105	AIII 9453	
1106	AIII 9454	
1107	AIII 9455	
1108	AIII 9456	
1109	AIII 9459/1	
1110	AIII 9457	
1111	AIII 9461	RO 206
1112	AIII 9462	RO 207
1113	AIII 9463	
1114	AIII 9464	
1115	AIII 9465	
1116	AIII 9466	
1117	AIII 9467	
1118	AIII 9468	
1119	AIII 9469	
1120	AIII 9470	
1121	AIII 9471	
1122	AIII 9472	
1123	AIII 9473	
1124	AIII 9474	
1125	AIII 9475	
1126	AIII 9476	
1127	AIII 9477	
1128	AIII 9478	

zaporedna številka gradiva (G)	inv. št. *	kontekst
1129	AIII 9479	RO 207
1130	AIII 9480	
1131	AIII 9481	
1132	AIII 9482	
1133	AIII 9483	
1134	AIII 9484	
1135	AIII 9485	
1136	AIII 9486	
1137	AIII 9487	
1138	AIII 9488	
1139	AIII 9489	
1140	AIII 9490	
1141	AIII 9491	
1142	AIII 9492	
1143	AIII 9493	
1144	AIII 9494	
1145	AIII 9495	
1146	AIII 9496	
1147	AIII 9497	
1148	AIII 9498	
1149	AIII 9499	
1150	AIII 9500	
1151	AIII 9501	
1152	AIII 9502	
1153	AIII 9503	
1154	AIII 9504	
1155	AIII 9505	
1156	AIII 9506	
1157	AIII 9507	
1158	AIII 9508	
1159	AIII 9509	
1160	AIII 9510	
1161	AIII 9511	
1162	AIII 9512	
1163	AIII 9513	
1164	AIII 9514	
1165	AIII 9515	
1166	AIII 9516	
1167	AIII 9517	
1168	AIII 9518	
1169	AIII 9519	
1170	AIII 9520	
1171	AIII 9559	RO 217
1172	AIII 9560	
1173	AIII 9561	
1174	AIII 9562	
1175	AIII 9563	
1176	AIII 9564	
1177	AIII 9565	
1178	AIII 9566	
1179	AIII 9567	
1180	/	
1181	AIII 9568	
1182	AIII 9569	
1183	AIII 9570	
1184	AIII 9571	
1185	AIII 9572	

zaporedna številka gradiva (G)	inv. št. *	kontekst
1186	AIII 9573	RO 217
1187	AIII 9574	
1188	AIII 9575	
1189	AIII 9576	
1190	AIII 9577	
1191	AIII 9578	
1192	AIII 9579	
1193	AIII 9580	
1194	AIII 9581	
1195	AIII 9582	
1196	AIII 9583	
1197	AIII 9584	
1198	AIII 9585	
1199	AIII 9586	
1200	AIII 9587	
1201	AIII 9588	
1202	AIII 9589	
1203	AIII 9590	
1204	AIII 9591	
1205	AIII 9592	
1206	AIII 9593	
1207	AIII 9594	
1208	AIII 9595	
1209	AIII 9596	
1210	AIII 9597	
1211	AIII 9598	
1212	AIII 9599	
1213	AIII 9600	
1214	AIII 9601	
1215	AIII 9602	
1216	AIII 9603	
1217	AIII 9604	
1218	AIII 9605	
1219	AIII 9606	
1220	AIII 9607	
1221	AIII 9608	
1222	AIII 9609	
1223	AIII 9610	
1224	AIII 9611	
1225	AIII 9612	
1226	AIII 9613	
1227	AIII 9614	
1228	AIII 9615	
1229	AIII 9616	
1230	AIII 9617	
1231	AIII 9618	
1232	AIII 9619	
1233	AIII 9620	
1234	AIII 9621	
1235	AIII 9622	
1236	AIII 9623	
1237	AIII 9624	
1238	AIII 9625	
1239	AIII 9626	
1240	AIII 9627	
1241	AIII 9628	
1242	AIII 9629	

zaporedna številka gradiva (G)	inv. št. *	kontekst
1243	AIII 9630	RO 217
1244	AIII 9631	
1245	AIII 9632	
1246	AIII 9633	
1247	AIII 9634	
1248	AIII 9635	
1249	AIII 9636	
1250	AIII 9637	
1251	AIII 9638	
1252	AIII 9639	
1253	AIII 9640	
1254	AIII 9641	
1255	AIII 9642	
1256	AIII 9643	
1257	AIII 9644	
1258	AIII 9645	
1259	AIII 9646	
1260	AIII 9647	
1261	AIII 9648	
1262	AIII 9649	
1263	AIII 9650	
1264	AIII 9651	
1265	AIII 9652	
1266	AIII 9653	
1267	AIII 9654	
1268	AIII 9655	
1269	AIII 9656	
1270	AIII 9657	
1271	AIII 9660/1	RO 224
1272	AIII 9658	
1273	AIII 9659	
1274	AIII 9660	
1275	AIII 9669	
1276	AIII 9670	
1277	AIII 9671	
1278	AIII 9672	RO 226
1279	AIII 9673	RO 228
1280	AIII 9674	
1281	AIII 9677	
1282	AIII 9678	
1283	AIII 9679	
1284	AIII 9680	RO 235
1285	AIII 9681	RO 241
1286	AIII 9683	RO 212
1287	AIII 9688	
1288	AIII 9521	
1289	AIII 9522	
1290	AIII 9523	
1291	AIII 9524	
1292	AIII 9525	
1293	AIII 9526	
1294	AIII 9527	
1295	AIII 9528	
1296	AIII 9529	
1297	AIII 9530	
1298	AIII 9531	
1299	AIII 9532	

zaporedna številka gradiva (G)	inv. št. *	kontekst	
1300	AIII 9533	RO 212	
1301	AIII 9534		
1302	AIII 9535		
1303	AIII 10110	K 17	
1304	AIII 10111		
1305	AIII 10112		
1306	AIII 10113		
1307	AIII 10114		
1308	AIII 10115	RO 159	
1309	AIII 9292	K 18	
1310	AIII 10116		
1311	AIII 10117	grob 124	
1312	AIII 10118		
1313	AIII 10487		
1314	AIII 10488		
1315	AIII 10489		
1316	AIII 10490		
1317	AIII 10491		
1318	AIII 10492		
1319	AIII 10493		
1320	AIII 10494		
1321	AIII 10495		
1322	AIII 10496		
1323	AIII 10497		RO 153
1324	AIII 9290		
1325	AIII 9291		
1326	AIII 9327	RO 195	
1327	AIII 9328		
1328	AIII 9329		
1329	AIII 9330		
1330	AIII 9331		
1331	AIII 9332		
1332	AIII 9333		
1333	AIII 9334		
1334	AIII 9335		
1335	AIII 9336		
1336	AIII 9337		
1337	AIII 9338		
1338	AIII 9339		
1339	AIII 9340		
1340	AIII 9341		
1341	AIII 9342		
1342	AIII 9343		
1343	AIII 9344		
1344	AIII 9345		
1345	AIII 9346		
1346	AIII 9347		
1347	AIII 9348		
1348	AIII 9349		
1349	AIII 9350		
1350	AIII 9351		
1351	AIII 9352		
1352	AIII 9353		
1353	AIII 9354		
1354	AIII 9355		
1355	AIII 9356		
1356	AIII 9357		

zaporedna številka gradiva (G)	inv. št. *	kontekst
1357	AIII 9358	RO 195
1358	AIII 9359	
1359	AIII 9360	
1360	AIII 9361	
1361	AIII 9362	
1362	AIII 9363	
1363	AIII 9364	
1364	AIII 9365	
1365	AIII 9366	
1366	AIII 9367	
1367	AIII 9368	
1368	AIII 9369	
1369	AIII 9370	
1370	AIII 9371	
1371	AIII 9372	
1372	AIII 9373	
1373	AIII 9374	
1374	AIII 9375	
1375	AIII 9376	
1376	AIII 9377	
1377	AIII 9378	
1378	AIII 9379	
1379	AIII 9380	
1380	AIII 9381	
1381	AIII 9382	
1382	AIII 9383	
1383	AIII 9384	
1384	AIII 9385	
1385	AIII 9386	
1386	AIII 9387	
1387	AIII 9388	
1388	AIII 9389	
1389	AIII 9390	
1390	AIII 9391	
1391	AIII 9392	
1392	AIII 9393	
1393	AIII 9394	
1394	AIII 9395	
1395	AIII 9396	
1396	AIII 9397	
1397	AIII 9398	
1398	AIII 9399	
1399	AIII 9400	
1400	AIII 9401	
1401	AIII 9402	
1402	AIII 9403	
1403	AIII 9404	
1404	AIII 9405	
1405	AIII 9406	
1406	AIII 9407	
1407	AIII 10119	K 19
1408	AIII 10120	
1409	AIII 10121	
1410	AIII 10122	
1411	AIII 10123	
1412	AIII 10124	
1413	AIII 10125	

zaporedna številka gradiva (G)	inv. št. *	kontekst
1414	AIII 10126	K 19
1415	AIII 10127	
1416	AIII 10128	
1417	AIII 10129	
1418	AIII 10130	
1419	AIII 10131	
1420	AIII 10132	
1421	AIII 10133	
1422	AIII 10134	
1423	AIII 10135	
1424	AIII 10136	
1425	AIII 10137	K 21
1426	AIII 10138	
1427	AIII 10139	
1428	AIII 10140	
1429	AIII 10141	
1430	AIII 10142	
1431	AIII 10143	
1432	AIII 10144	
1433	AIII 10145	
1434	AIII 10146	
1435	AIII 10148	
1436	AIII 10147	
1437	AIII 10149	
1438	AIII 10150	
1439	AIII 10151	
1440	AIII 10498	
1441	AIII 10499	
1442	AIII 10500	grob 126
1443	AIII 10501	
1444	AIII 10502	
1445	AIII 10503	
1446	AIII 10504	
1447	AIII 10505	
1448	AIII 10506	
1449	AIII 10507	
1450	AIII 10508	
1451	AIII 10509	
1452	AIII 10510	
1453	AIII 10511	
1454	AIII 10512	
1455	AIII 10513	
1456	AIII 10514	
1457	AIII 10515	
1458	AIII 10516	
1459	AIII 10517	RO 175
1460	AIII 10518	
1461	AIII 10519	K 22
1462	AIII 10520	
1463	AIII 10521	
1464	AIII 10522	
1465	AIII 9299	
1466	AIII 10152	
1467	AIII 10153	
1468	AIII 10154	
1469	AIII 10155	
1470	AIII 10156	

zaporedna številka gradiva (G)	inv. št. *	kontekst
1471	AIII 10157	K 22
1472	AIII 10158	
1473	AIII 10159	
1474	AIII 10160	
1475	AIII 10161	
1476	AIII 10162	
1477	AIII 10163	
1478	AIII 10164	
1479	AIII 10165	
1480	AIII 10166	
1481	AIII 10167	
1482	AIII 10168	RO 160
1483	AIII 10169	
1484	AIII 9293	
1485	AIII 9294	K 23
1486	AIII 10191/1	
1487	AIII 10170	
1488	AIII 10171	
1489	AIII 10172	
1490	AIII 10173	
1491	AIII 10174	
1492	AIII 10175	
1493	AIII 10176	
1494	AIII 10177	
1495	AIII 10178	
1496	AIII 10179	
1497	AIII 10180	
1498	AIII 10181	
1499	AIII 10182	K 23
1500	AIII 10183	
1501	AIII 10184	
1502	AIII 10185	
1503	AIII 10186	
1504	AIII 10187	
1505	AIII 10188	
1506	AIII 10189	
1507	AIII 10190	grob 127
1508	AIII 10191	
1509	AIII 10452	
1510	AIII 10453	K 24
1511	AIII 10454	
1512	AIII 10192	
1513	AIII 10193	
1514	AIII 10194	
1515	AIII 10195	
1516	AIII 10196	
1517	AIII 10197	
1518	AIII 10198	
1519	AIII 10199	
1520	AIII 10200	
1521	AIII 10201	
1522	AIII 10202	
1523	AIII 10203	
1524	AIII 10204	
1525	AIII 10205	
1526	AIII 10206	
1527	AIII 10207	

zaporedna številka gradiva (G)	inv. št. *	kontekst
1528	AIII 10208	
1529	AIII 10209	
1530	AIII 10210	
1531	AIII 10211	
1532	AIII 10212	
1533	AIII 10213	
1534	AIII 10214	
1535	AIII 10215	
1536	AIII 10216	
1537	AIII 10217	
1538	AIII 10218	
1539	AIII 10219	
1540	AIII 10220	
1541	AIII 10221	
1542	AIII 10222	
1543	AIII 10223	
1544	AIII 10224	K 24
1545	AIII 10225	
1546	AIII 10226	
1547	AIII 10227	
1548	AIII 10228	
1549	AIII 10229	
1550	AIII 10230	
1551	AIII 10231	
1552	AIII 10232	
1553	AIII 10233	
1554	AIII 10234	
1555	AIII 10235	
1556	AIII 10236	
1557	AIII 10237	
1558	AIII 10238	
1559	AIII 10239	
1560	AIII 10240	
1561	AIII 10568	
1562	AIII 10569	grob 128
1563	AIII 10570	
1564	AIII 9283/1	RO 137
1565	AIII 9284	
1566	AIII 10241	
1567	AIII 10242	
1568	AIII 10243	
1569	AIII 10244	
1570	AIII 10245	
1571	AIII 10246	
1572	AIII 10247	
1573	AIII 10248	
1574	AIII 10249	
1575	AIII 10251	K 26
1576	AIII 10252	
1577	AIII 10250	
1578	AIII 10255	
1579	AIII 10253	
1580	AIII 10254	
1581	AIII 10256	
1582	AIII 10257	
1583	AIII 10258	
1584	AIII 10259	

zaporedna številka gradiva (G)	inv. št. *	kontekst
1585	AIII 10260	
1586	AIII 10261	
1587	AIII 10262	
1588	AIII 10263	
1589	AIII 10264	
1590	AIII 10265	
1591	AIII 10267	
1592	AIII 10266	
1593	AIII 10268	
1594	AIII 10269	
1595	AIII 10270	
1596	AIII 10271	
1597	AIII 10272	K 26
1598	AIII 10273	
1599	AIII 10274	
1600	AIII 10275	
1601	AIII 10277	
1602	AIII 10276	
1603	AIII 10278	
1604	AIII 10279	
1605	AIII 10280	
1606	AIII 10281	
1607	AIII 10282	
1608	AIII 10283	
1609	AIII 10284	
1610	AIII 10285	
1611	AIII 10286	
1612	AIII 10287	
1613	AIII 10288	
1614	AIII 10289	
1615	AIII 10290	
1616	AIII 10291	
1617	AIII 10292	
1618	AIII 10293	
1619	AIII 10294	
1620	AIII 10296	
1621	AIII 10295	K 27
1622	AIII 10297	
1623	AIII 10298	
1624	AIII 10299	
1625	AIII 10300	
1626	AIII 10301	
1627	AIII 10302	
1628	AIII 10303	
1629	AIII 10304	
1630	AIII 10305	
1631	AIII 10306	
1632	AIII 10307	
1633	AIII 10308	
1634	AIII 10596	
1635	AIII 10597	
1636	AIII 10598	
1637	AIII 10599	grob 130
1638	AIII 10600	
1639	AIII 10601	
1640	AIII 10602	
1641	AIII 10603	

zaporedna številka gradiva (G)	inv. št. *	kontekst
1642	AIII 10604	
1643	AIII 10605	
1644	AIII 10606	
1645	AIII 10607	
1646	AIII 10608	
1647	AIII 10609	
1648	AIII 10610	
1649	AIII 10611	
1650	AIII 10612	
1651	AIII 10613	
1652	AIII 10614	
1653	AIII 10615	grob 130
1654	AIII 10616	
1655	AIII 10617	
1656	AIII 10618	
1657	AIII 10619	
1658	AIII 10620	
1659	AIII 10621	
1660	AIII 10622	
1661	AIII 10623	
1662	/	
1663	AIII 10624	
1664	AIII 10625	
1665	AIII 9675	RO 227
1666	AIII 9676	
1667	AIII 9684	RO 237
1668	AIII 10309	
1669	AIII 10310	
1670	AIII 10311	
1671	AIII 10312	
1672	AIII 10313	K 28
1673	AIII 10314	
1674	AIII 10315	
1675	AIII 10316	
1676	AIII 10317	
1677	AIII 10576	
1678	AIII 10577	
1679	AIII 10578	
1680	AIII 10579	
1681	AIII 10580	
1682	AIII 10581	
1683	AIII 10582	
1684	AIII 10583	
1685	AIII 10584	
1686	AIII 10585	grob 131
1687	AIII 10586	
1688	AIII 10587	
1689	AIII 10588	
1690	AIII 10589	
1691	AIII 10590	
1692	AIII 10591	
1693	AIII 10592	
1694	AIII 10593	
1695	AIII 10594	
1696	AIII 10595	
1697	AIII 10318	K 30
1698	AIII 10319	

zaporedna številka gradiva (G)	inv. št. *	kontekst
1699	AIII 10320	K 30
1700	AIII 10321	
1701	AIII 10466	grob 132
1702	AIII 10467	
1703	AIII 10468	
1704	AIII 10469	
1705	AIII 10470	
1706	AIII 10472	
1707	AIII 10471	
1708	AIII 10473	
1709	AIII 10474	
1710	AIII 10475	
1711	AIII 10476	
1712	AIII 10477	RO 139
1713	AIII 9285	
1714	AIII 9286	
1715	AIII 9287	K 31
1716	AIII 10322	
1717	AIII 10323	
1718	AIII 10324	
1719	AIII 10327	
1720	AIII 10325	
1721	AIII 10326	
1722	AIII 10328	
1723	AIII 10329	
1724	AIII 10330	
1725	AIII 10331	
1726	AIII 10332	
1727	AIII 10333	
1728	AIII 10334	
1729	AIII 10335	grob 133
1730	AIII 10561	grob 134
1731	AIII 10571	
1732	AIII 10572	
1733	AIII 10573	
1734	AIII 10574	
1735	AIII 10575	RO 218
1736	AIII 9661	RO 220
1737	AIII 9664	K 32
1738	AIII 9665	
1739	AIII 10336	RO 203
1740	AIII 10337	
1741	AIII 9458	RO 289
1742	AIII 9459	K 33
1743	AIII 9912	
1744	AIII 10338	
1745	AIII 10339	grob 135
1746	AIII 10340	
1747	AIII 10341	grob 136
1748	AIII 10484	
1749	AIII 10485	K 34
1750	AIII 10486	
1751	AIII 10523	grob 138
1752	AIII 10524	
1753	AIII 10342	K 34
1754	AIII 10343	
1755	AIII 10344	

zaporedna številka gradiva (G)	inv. št. *	kontekst
1756	AIII 10345	K 34
1757	AIII 10346	
1758	AIII 10347	
1759	AIII 10348	
1760	AIII 10349	
1761	AIII 10350	
1762	AIII 10359	
1763	AIII 10360	
1764	AIII 10351	
1765	AIII 10352	
1766	AIII 10353	
1767	AIII 10354	K 35
1768	AIII 10355	
1769	AIII 10356	
1770	AIII 10357	
1771	AIII 10358	
1772	AIII 10361	
1773	AIII 10362	
1774	AIII 10363	
1775	AIII 10364	
1776	AIII 10365	
1777	AIII 10366	
1778	AIII 10367	grob 137
1779	AIII 10368	
1780	AIII 10369	
1781	AIII 10370	
1782	AIII 10371	
1783	AIII 10372	
1784	AIII 10373	
1785	AIII 10374	
1786	AIII 10375	
1787	AIII 10376	
1788	AIII 10377	
1789	AIII 10378	
1790	AIII 10379	K 37
1791	AIII 10380	
1792	AIII 10381	grob 138
1793	AIII 10382	
1794	AIII 10383	
1795	AIII 10384	
1796	AIII 10385	
1797	AIII 10386	
1798	AIII 10387	
1799	AIII 10388	
1800	AIII 10390	
1801	AIII 10391	
1802	AIII 10389	
1803	AIII 10392	
1804	AIII 10626	
1805	AIII 9682	
1806	AIII 10393	
1807	AIII 10394	
1808	AIII 10395	
1809	AIII 10554	
1810	AIII 10555	
1811	AIII 10556	
1812	AIII 10557	

zaporedna številka gradiva (G)	inv. št. *	kontekst
1813	AIII 10558	grob 138
1814	AIII 10562	grob 139
1815	AIII 10563	
1816	AIII 10564	
1817	AIII 10565	
1818	AIII 10566	grob 140
1819	AIII 10567	RO 204
1820	AIII 9460	grob 141
1821	AIII 10534	
1822	AIII 10535	
1823	AIII 10536	
1824	AIII 10537	
1825	AIII 10538	
1826	AIII 10539	
1827	AIII 10540	
1828	AIII 10541	
1829	AIII 10542	
1830	AIII 10543	
1831	AIII 10544	
1832	AIII 10545	
1833	AIII 10546	
1834	AIII 10547	
1835	AIII 10548	
1836	AIII 10549	grob 142
1837	AIII 10550	
1838	AIII 10551	K 41
1839	AIII 10552	
1840	AIII 10553	
1841	AIII 10478	
1842	AIII 10479	
1843	AIII 10480	
1844	AIII 10396	
1845	AIII 10397	
1846	AIII 10398	
1847	AIII 10399	
1848	AIII 10400	
1849	AIII 10401	
1850	AIII 10402	
1851	AIII 10403	
1852	AIII 10404	
1853	AIII 10405	
1854	AIII 10406	
1855	AIII 10407	
1856	AIII 10408	
1857	AIII 10409	
1858	AIII 10410	
1859	AIII 10411	
1860	AIII 10412	
1861	AIII 10413	
1862	AIII 10414	
1863	AIII 10415	grob 144
1864	AIII 10447	
1865	AIII 10448	
1866	AIII 10449	
1867	AIII 10450	
1868	AIII 10451	
1869	AIII 9245	RO 119



zaporedna številka gradiva (G)	inv. št. *	kontekst
1870	AIII 9246	RO 119
1871	AIII 10416	K 42
1872	AIII 10417	
1873	AIII 10418	
1874	AIII 10419	
1875	AIII 10420	
1876	AIII 10421	
1877	AIII 10422	K 43
1878	AIII 10423	
1879	AIII 10424	
1880	AIII 10425	
1881	AIII 10426	
1882	AIII 10427	
1883	AIII 10428	
1884	AIII 10429	
1885	AIII 10430	
1886	AIII 10432	
1887	AIII 10431	
1888	AIII 10433	
1889	AIII 10434	
1890	AIII 10435	
1891	AIII 10464	grob 146
1892	AIII 10465	
1893	AIII 9288	RO 145
1894	AIII 9289	RO 152
1895	AIII 9295	RO 163
1896	AIII 10436	K 44
1897	AIII 10437	
1898	AIII 10438	
1899	AIII 10439	
1900	AIII 10440	
1901	AIII 10441	grob 147
1902	AIII 10456	
1903	AIII 10457	
1904	AIII 10458	
1905	AIII 10459	
1906	AIII 10460	
1907	AIII 10455	
1908	AIII 10461	
1909	AIII 10462	
1910	AIII 10463	grob 149
1911	AIII 10481	
1912	AIII 10482	
1913	AIII 10483	K 45
1914	AIII 10442	
1915	AIII 10443	
1916	AIII 10525	grob 150
1917	AIII 10526	
1918	AIII 10527	
1919	AIII 10528	
1920	AIII 10529	
1921	AIII 10530	
1922	AIII 10531	
1923	AIII 10532	
1924	AIII 10533	
1925	AIII 10559	grob 151
1926	AIII 10560	

zaporedna številka gradiva (G)	inv. št. *	kontekst
1927	AIII 10444	grob 152
1928	AIII 10445	
1929	AIII 10446	

\* Gradivo hrani Pomurski muzej Murska Sobota (PMMS).